





**DESKTOP AUDIO SYSTEM
SYSTEME AUDIO DESKTOP**

TSX-70

**OWNER'S MANUAL
MODE D'EMPLOI
BEDIENUNGSANLEITUNG
BRUKSANVISNING
MANUALE DI ISTRUZIONI
MANUAL DE INSTRUCCIONES
GEBRUIKSAANWIJZING
ИНСТРУКЦИЯ ПО ЭКСПЛУАТАЦИИ**

CAUTION: READ THIS BEFORE OPERATING YOUR UNIT.

- 1 To assure the finest performance, please read this manual carefully. Keep it in a safe place for future reference.
- 2 Install this unit in a well ventilated, cool, dry, clean place - away from direct sunlight, heat sources, vibration, dust, moisture and cold. For proper ventilation, allow the following minimum clearances.
Top: 15 cm (6 in)
Rear: 10 cm (4 in)
Sides: 10 cm (4 in)
- 3 Locate this unit away from other electrical appliances, motors, or transformers to avoid humming sounds.
- 4 Do not expose this unit to sudden temperature changes from cold to hot, and do not locate this unit in an environment with high humidity (i.e. a room with a humidifier) to prevent condensation inside this unit, which may cause an electrical shock, fire, damage to this unit, and/or personal injury.
- 5 Avoid installing this unit where foreign object may fall onto this unit and/or this unit may be exposed to liquid dripping or splashing. On the top of this unit, do not place:
 - Other components, as they may cause damage and/or discoloration on the surface of this unit.
 - Burning objects (i.e. candles), as they may cause fire, damage to this unit, and/or personal injury.
 - Containers with liquid in them, as they may fall and liquid may cause electrical shock to the user and/or damage to this unit.
- 6 Do not cover this unit with a newspaper, tablecloth, curtain, etc. in order not to obstruct heat radiation. If the temperature inside this unit rises, it may cause fire, damage to this unit, and/or personal injury.
- 7 Do not plug in this unit to a wall outlet until all connections are complete.
- 8 Do not operate this unit upside-down. It may overheat, possibly causing damage.
- 9 Do not use force on switches, knobs and/or cords.
- 10 When disconnecting the power cable from the wall outlet, grasp the plug; do not pull the cable.
- 11 Do not clean this unit with chemical solvents; this might damage the finish. Use a clean, dry cloth.
- 12 Only voltage specified on this unit must be used. Using this unit with a higher voltage than specified is dangerous and may cause fire, damage to this unit, and/or personal injury. Yamaha will not be held responsible for any damage resulting from use of this unit with a voltage other than specified.
- 13 To prevent damage by lightning, keep the power cable disconnected from a wall outlet or this unit during a lightning storm.
- 14 Do not attempt to modify or fix this unit. Contact qualified Yamaha service personnel when any service is needed. The cabinet should never be opened for any reasons.
- 15 When not planning to use this unit for long periods of time (i.e. vacation), disconnect the AC power plug from the wall outlet.
- 16 Be sure to read the “TROUBLESHOOTING” section on common operating errors before concluding that this unit is faulty.
- 17 Before moving this unit, press  to set the system to off, and disconnect the AC power plug from the wall outlet.
- 18 Condensation will form when the surrounding temperature changes suddenly. Disconnect the power cable from the outlet, then leave this unit alone.
- 19 When using this unit for a long time, this unit may become warm. Turn the system off, then leave this unit alone for cooling.
- 20 Install this unit near the wall outlet and where the AC power plug can be reached easily.
- 21 The batteries shall not be exposed to excessive heat such as sunshine, fire or the like. When you dispose of batteries, follow your regional regulations.
- 22 Be sure to use the AC adaptor supplied with this unit. Using an AC adaptor other than the one provided may cause fire or damage to this unit.

This unit is not disconnected from the AC power source as long as it is connected to the wall outlet, even if this unit itself is turned off by . In this state, this unit is designed to consume a very small quantity of power.

WARNING

TO REDUCE THE RISK OF FIRE OR ELECTRIC SHOCK, DO NOT EXPOSE THIS UNIT TO RAIN OR MOISTURE.

CAUTION

Danger of explosion if battery is incorrectly replaced. Replace only with the same or equivalent type.

There is a chance that placing this unit too close to a CRT-based (Braun tube) TV set might impair picture color. Should this happen, move this unit away from the TV set.

CONTENTS

NAMES OF PARTS AND THEIR FUNCTIONS	2	LISTENING TO RADIO STATIONS	7
.....	2	TROUBLESHOOTING.....	8
BASIC FUNCTIONS.....	4	SPECIFICATIONS.....	10
LISTENING TO iPod™ AND EXTERNAL SOURCES.....	6		

■ Features

- Hi-quality iPod/iPhone, radio and external device playability.
- Firm bass sound and spacious stereo sound from 2.1 ch powered speaker (tweeter × 2, woofer × 1), SR-Bass™ (Yamaha Swing Radiator Bass technology) and DSP in a compact unit.
- Easy user-intuitive interface by buttons with Guide LED and knob dials.

■ About this manual

- This unit is iPod and also iPhone-compatible. “iPod” described in this manual may also refer to “iPhone”.
- This manual describes how to operate this unit using buttons on the unit. Some of these operations are also available using the remote control.

■ Supplied accessories

Remote control

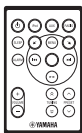

AC adaptor

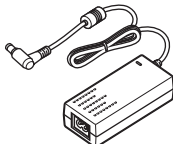

(DC 15 V, 2.66 A,
model number:
NU40-2150266-13)

Power cable

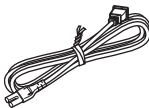

Dock cover



Indoor FM antenna



■ Using the remote control

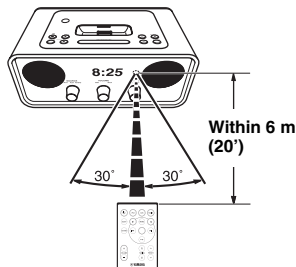

■ Replacing the battery in the remote control

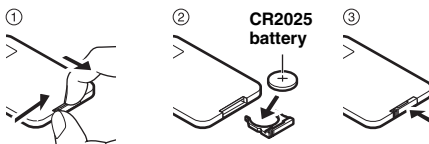

NAMES OF PARTS AND THEIR FUNCTIONS

■ Front and top panel

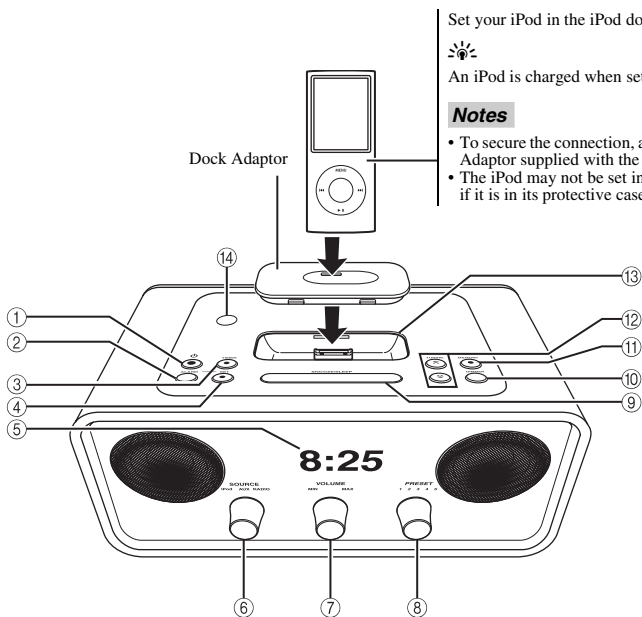

Set your iPod in the iPod dock (see 13 below).



An iPod is charged when set in the iPod dock.

Notes

- To secure the connection, attach a compatible Dock Adaptor supplied with the iPod.
- The iPod may not be set in the iPod dock securely if it is in its protective case.

- ① **Power**: Press to turn the system on/off. Time is displayed even when the system is off.
- Press and hold **Power** on the top of the unit for more than 3 seconds to set the system to standby mode. All the information on the front panel display is not displayed in standby mode. This can reduce power consumption. To cancel standby mode, press **Power**.
- Even in system off/standby mode, the alarm function is available.
- ② **ALARM**: Alarm on/off (☞ P. 4)
- ③ **TIMER**: Timer setting (☞ P. 5)
- ④ **SET**: Alarm setting (☞ P. 4)
- ⑤ **Front panel display**
- ⑥ **SOURCE**: iPod, AUX, RADIO
- ⑦ **VOLUME**: Volume control
- ⑧ **PRESET**: Storing your favorite 5 radio stations (☞ P. 7)
- ⑨ **SNOOZE/SLEEP** (☞ P. 5)
- ⑩ **DIMMER**: Setting brightness of the front panel
A (auto) → 3 (brightest) → 2 → 1 (darkest) → back to A
- When A (auto) is set, the brightness of the front panel is adjusted automatically depending on the brightness of the room.
- ⑪ **MEMORY** (☞ P. 7)
- ⑫ **TUNING** (☞ P. 7)
- ⑬ **iPod dock**: Set an iPod.
- Cover the iPod dock with the dock cover when not using.
- ⑭ **Illumination sensor**: Measuring surrounding illuminance. Do not cover this sensor.

■ Rear panel

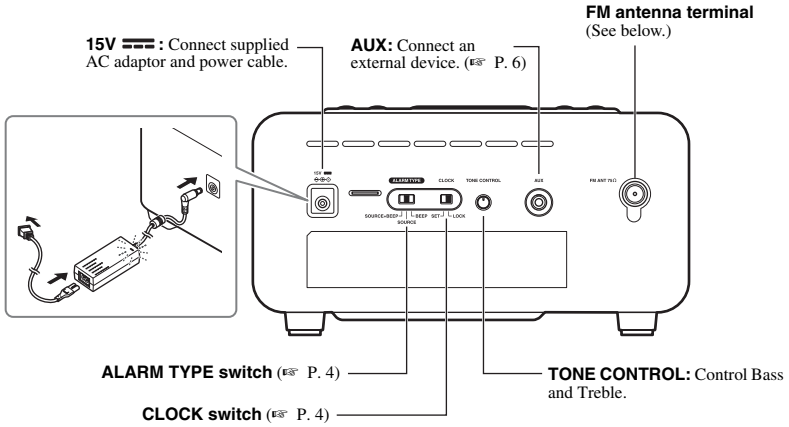

■ Connecting antenna

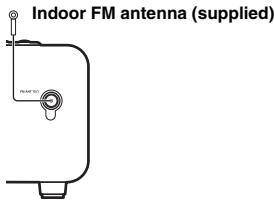

Notes

- The antenna should be stretched out.
- If radio reception is poor, change the height, direction, or placement of the antenna.
- If you use an outdoor antenna instead of the supplied FM antenna, reception will be better.

■ Remote control

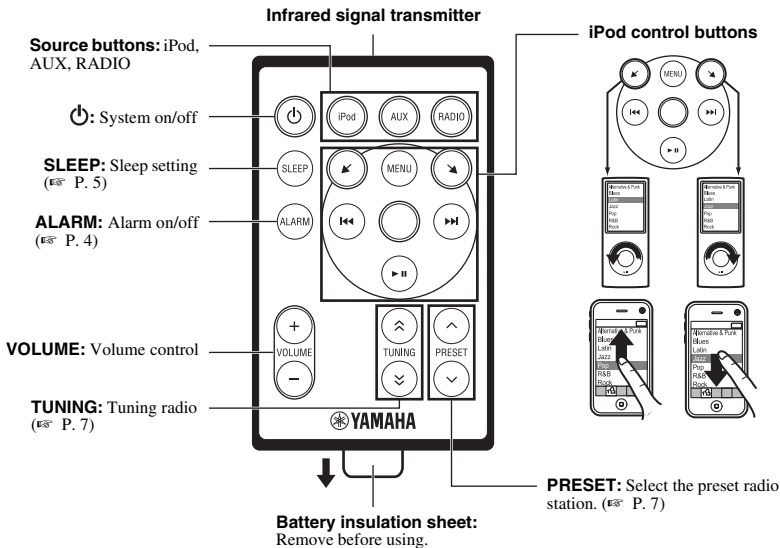

BASIC FUNCTIONS

Adjusting the clock

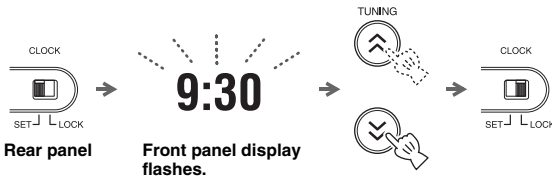

- 1 Set **CLOCK** to **SET**.
- 2 Set the time with **TUNING**.
- 3 Set **CLOCK** to **LOCK**.

Note

The time settings are lost approximately one week after unplugging the unit.

Alarm setting

This unit can play back iPod/radio and/or beep sound at the set time.

■ Setting the alarm time and sound

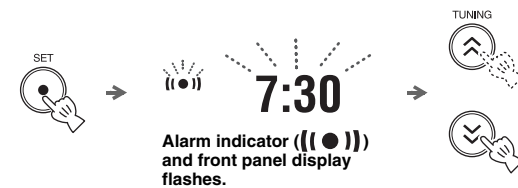

- 1 Press **SET**.
- 2 Set the alarm time with **TUNING**.
- 3 Set **ALARM TYPE**.

- **SOURCE+BEEP**: selected source (played back from 3 minutes before the alarm time) and beep sound (played back at the alarm time)
- **SOURCE**: selected source
- **BEEP**: beep sound only

When you select **SOURCE+BEEP** or **SOURCE**, select:

- **iPod**: this unit resumes the song you listened to last time.
- **RADIO**: this unit plays back the radio station you listened to last time.

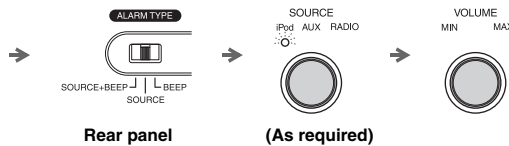

- 4 Set the alarm volume.
- 5 Press **SET**.

Alarm is set and the alarm indicator ((●)) lights up.

Note

When iPod is selected as a source, set the iPod in the iPod dock (P. 2). If iPod is not set at the alarm time, beep sound is played back.

■ Switching the alarm on/off



Switch on/off the alarm function.

When the alarm is on, the alarm indicator ((●)) lights up and alarm time is displayed for a while.

Operations during playing back alarm sound

At the set time, alarm sound plays back. During playback, operations below are available.

■ Using the snooze function



Press **SNOOZE/SLEEP**.

The alarm sound stops and resumes after 5 minutes.

■ Stopping the alarm

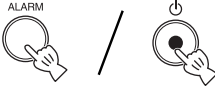

Press **ALARM** or **⏻**.



- Unless you stop the alarm, the alarm stops after 60 minutes automatically.
- When you stop the alarm, the alarm time setting, etc., is saved for convenient use next time.

Sleep setting

You can set the time to turn off the system automatically when sleep is set to on.



Press repeatedly.



Sleep indicator (**ZZ**) and front panel display flash.

Select the sleep time.

You can set 30, 60, 90 or 120 minutes.

When the sleep function is on, the sleep indicator (**ZZ**) lights up.



To cancel the sleep, press **SNOOZE/SLEEP**.

Timer setting

You can set the countdown timer.

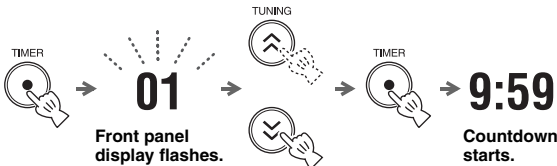

1 Press **TIMER**.

2 Set the countdown time with **TUNING**.

You can set the time,

- 1 to 15 minutes: minute steps.
- 20 to 120 minutes: 10-minute steps.

3 Press **TIMER**.

Countdown starts. When the timer reaches 0, the timer sound plays back.



- To stop the timer sound, press **TIMER**.
- To cancel the timer, press **TIMER** during countdown.

Note

Sleep and timer cannot be used together.

- Sleep cannot be set during countdown.
- Sleep is set to off when timer is set while sleep is on.

LISTENING TO iPod™ AND EXTERNAL SOURCES

Listening to your iPod™

For details on compatible iPod models, refer to “SPECIFICATIONS” (P. 10).

■ Playing back

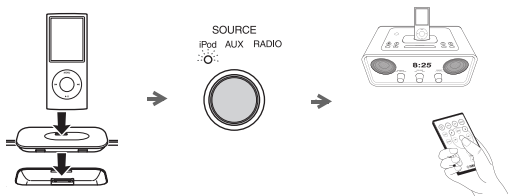

- 1 Set your iPod in the iPod dock.
- 2 Set **SOURCE** to iPod.
- 3 Play the iPod.

Playback operations are available with both the remote control and the iPod set in the iPod dock.



- You can remove the iPod whenever you want.
- When music/video in the iPod is played back, this unit turns the system on automatically and plays back the iPod even if the unit is system off.
- This unit turns the system off automatically after a while if the iPod is turned off or removed from the iPod dock when **SOURCE** is set to iPod.

Playing back external sources

■ Playing back

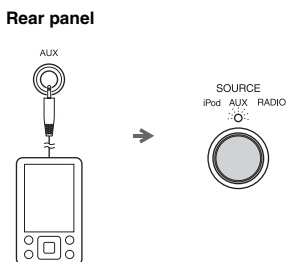

- 1 Connect your portable audio device to AUX using a commercially available 3.5 mm (1/8 in) mini plug cable.

Note

Turn down the volume of this unit and your portable audio device before connection.

- 2 Set **SOURCE** to AUX.
- 3 Start playback on the connected portable audio device.

LISTENING TO RADIO STATIONS

Tuning radio stations



- 1 Set **SOURCE** to **RADIO**.
- 2 For automatic tuning, press and hold **TUNING**.
For manual tuning, press **TUNING** repeatedly.

Note

If you tune to a station manually, the sound is monaural.

Presetting radio stations

You can store your favorite radio stations with the preset function.

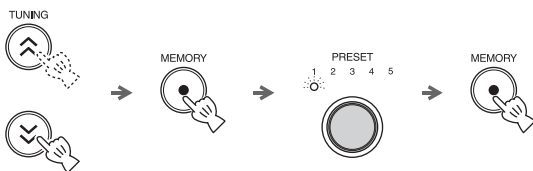

- 1 Tune into a favorite radio station.
- 2 Press **MEMORY**.
- 3 Select the **PRESET** number you want to store to.



To cancel the preset, press **TUNING** again.

- 4 Press **MEMORY** to complete.

Selecting preset radio stations



- 1 Set **SOURCE** to **RADIO**.
- 2 Select the preset radio station with **PRESET**.

TROUBLESHOOTING

In case of a problem with the unit, check the following list first. If you cannot solve your problem with the suggested solutions or if your problem is not listed below, turn off and unplug the unit, and consult the nearest authorized Yamaha dealer or service center.

General

Problem	Cause	Solution
The speakers make no sound.	The volume may be set to the minimum level.	Adjust the volume level.
	The source may be incorrect.	Select the correct source.
Sound suddenly turns off.	The sleep (Ⓢ P. 5) may be set.	Turn on the system and play the source again.
Sound is cracked/distorted or there is abnormal noise.	Input source volume is excessive, or volume of this unit is excessive (especially Bass).	Adjust volume with VOLUME , or adjust Bass with TONE CONTROL .
The unit does not operate properly.	The unit may have received a strong electrical shock such as lightning or excessive static electricity, or power supply may have dropped.	Set the system to off, and disconnect the power cable. Wait about 30 seconds, reconnect the power cable, and turn on the system.
The system turns on but immediately shuts off.	The power cable may be connected improperly.	Make sure the power cable is plugged into the wall outlet firmly.
	The unit may have received a strong electrical shock such as lightning or excessive static electricity.	Set the system to off, and disconnect the power cable. Wait about 30 seconds, reconnect the power cable, and turn on the system.
A digital or high-frequency equipment produces noises.	The unit may be placed too close to the digital or high-frequency equipment.	Place the unit farther away from the equipment.
The clock setting has been cleared.	The unit is left more than one week after you disconnect the power cable from the wall outlet.	Plug the power cable into the wall outlet firmly, and set the clock again (Ⓢ P. 4).
iPod does not play back at the alarm time even if SOURCE is set to iPod.	The iPod is not set in the iPod dock.	Set the iPod in the iPod dock (Ⓢ P. 2).
	ALARM TYPE is set to BEEP.	Set ALARM TYPE to SOURCE+BEEP or SOURCE (Ⓢ P. 4).
Clock flashes and the unit cannot be operated.	CLOCK on the rear panel is set to SET, and this unit is in clock setting mode.	Set CLOCK to LOCK.

iPod™

Problem	Cause	Solution
No sound	The iPod is not set in the iPod dock firmly.	Set the iPod firmly.
	Earphones are connected.	Remove the earphones.
	The iPod software version has not been updated.	Download the latest iTunes software to update the iPod software version to the latest.
The iPod does not charge up.	The iPod is set in the iPod dock improperly.	Remove the iPod from the unit, and then set it in the iPod dock again (☞ P. 2).

Radio reception

Problem	Cause	Solution
Too much noise during stereo broadcast.	The FM antenna may be connected improperly.	Make sure the FM antenna is connected properly (☞ P. 3).
	The radio station you selected may be far from your area, or the radio wave reception is weak in your area.	Try manual tuning to improve the signal quality (☞ P. 7) or use a multi-channel outdoor antenna.
Even with an outdoor antenna, radio wave reception is weak. (Sound is distorted.)	Multipath reflection or other radio interferences may have occurred.	Change the height, direction, or placement of the antenna.

Remote control

Problem	Cause	Solution
The remote control does not work properly.	The remote control may be operated outside its operation range.	For information on the remote control operation range, refer to “Using the remote control” (☞ P. 1).
	The remote control sensor on the unit may be exposed to direct sunlight or lighting (inverted fluorescent lamps).	Change the lighting or orientation of the unit.
	The battery may be worn out.	Replace the battery with a new one (☞ P. 1).
	There are obstacles between the sensor of the unit and the remote control.	Remove the obstacles.

SPECIFICATIONS

■ PLAYER SECTION

iPod

- Supported iPod iPod (5th generation), iPod classic, iPod nano, iPod touch, iPhone, iPhone 3G, iPhone 3GS

AUX IN

- Input connector
.....STEREO L/R: 3.5 mm (1/8 in) STEREO mini Jack

■ AMPLIFIER SECTION

- Maximum output power 4 W + 4 W + 8 W
(6 Ω 1 kHz, 10% THD)
- Driver unit 4 cm (1 5/8 in) full-range driver × 2
5.5 cm (2 1/8 in) woofer + SR-Bass × 1

■ TUNER SECTION

- Tuning range
FM 87.50 to 108.00 MHz

■ GENERAL

- Power Supply AC 100 to 240 V, 50/60 Hz
- Power consumption 10 W
- System off consumption 1.2 W
- Standby consumption 1.0 W or less
- Dimensions (W × H × D) 210 × 110 × 134 mm
(8 1/4 × 4 1/4 × 5 1/4 in)
- Weight 1.4 kg (3.1 lbs.)

Specifications are subject to change without notice.

■ For U.K. customers

If the socket outlets in the home are not suitable for the plug supplied with this appliance, it should be cut off and an appropriate 3 pin plug fitted. For details, refer to the instructions described below.

Note

The plug severed from the mains lead must be destroyed, as a plug with bared flexible cord is hazardous if engaged in a live socket outlet.

iPod™, iPhone™

iPod is a trademark of Apple Inc., registered in the U.S. and other countries.

iPhone is a trademark of Apple Inc.

“Made for iPod” means that an electronic accessory has been designed to connect specifically to iPod and has been certified by the developer to meet Apple performance standards.

“Works with iPhone” means that an electronic accessory has been designed to connect specifically to iPhone and has been certified by the developer to meet Apple performance standards.

Apple is not responsible for the operation of this device or its compliance with safety and regulatory standards.

■ Special Instructions for U.K. Model

IMPORTANT

THE WIRES IN MAINS LEAD ARE COLOURED IN ACCORDANCE WITH THE FOLLOWING CODE:

Blue: NEUTRAL

Brown: LIVE

As the colours of the wires in the mains lead of this apparatus may not correspond with the coloured markings identifying the terminals in your plug, proceed as follows:

The wire which is coloured BLUE must be connected to the terminal which is marked with the letter N or coloured BLACK. The wire which is coloured BROWN must be connected to the terminal which is marked with the letter L or coloured RED. Make sure that neither core is connected to the earth terminal of the three pin plug.

Limited Guarantee for European Economic Area (EEA) and Switzerland

Thank you for having chosen a Yamaha product. In the unlikely event that your Yamaha product needs guarantee service, please contact the dealer from whom it was purchased. If you experience any difficulty, please contact Yamaha representative office in your country. You can find full details on our website (<http://www.yamaha-hifi.com/> or <http://www.yamaha-uk.com/> for U.K. resident).

The product is guaranteed to be free from defects in workmanship or materials for a period of two years from the date of the original purchase. Yamaha undertakes, subject to the conditions listed below, to have the faulty product or any part(s) repaired, or replaced at Yamaha's discretion, without any charge for parts or labour. Yamaha reserves the right to replace a product with that of a similar kind and/or value and condition, where a model has been discontinued or is considered uneconomic to repair.

Conditions

1. The original invoice or sales receipt (showing date of purchase, product code and dealer's name) MUST accompany the defective product, along with a statement detailing the fault. In the absence of this clear proof of purchase, Yamaha reserves the right to refuse to provide free of charge service and the product may be returned at the customer's expense.
2. The product MUST have been purchased from an AUTHORISED Yamaha dealer within the European Economic Area (EEA) or Switzerland.
3. The product must not have been the subject of any modifications or alterations, unless authorised in writing by Yamaha.
4. The following are excluded from this guarantee:
 - a. Periodic maintenance and repair or replacement of parts due to normal wear and tear.
 - b. Damage resulting from:
 - (1) Repairs performed by the customer himself or by an unauthorised third party.
 - (2) Inadequate packaging or mishandling, when the product is in transit from the customer. Please note that it is the customer's responsibility to ensure the product is adequately packaged when returning the product for repair.
 - (3) Misuse, including but not limited to (a) failure to use the product for its normal purpose or in accordance with Yamaha's instructions on the proper use, maintenance and storage, and (b) installation or use of the product in a manner inconsistent with the technical or safety standards in force in the country where it is used.
 - (4) Accidents, lightning, water, fire, improper ventilation, battery leakage or any cause beyond Yamaha's control.
 - (5) Defects of the system into which this product is incorporated and/or incompatibility with third party products.
 - (6) Use of a product imported into the EEA and/or Switzerland, not by Yamaha, where that product does not conform to the technical or safety standards of the country of use and/or to the standard specification of a product sold by Yamaha in the EEA and/or Switzerland.
5. Where the guarantee differs between the country of purchase and the country of use of the product, the guarantee of the country of use shall apply.
6. Yamaha may not be held responsible for any losses or damages, whether direct, consequential or otherwise, save for the repair or replacement of the product.
7. Please backup any custom settings or data, as Yamaha may not be held responsible for any alteration or loss to such settings or data.
8. This guarantee does not affect the consumer's statutory rights under applicable national laws in force or the consumer's rights against the dealer arising from their sales/purchase contract.

Information for Users on Collection and Disposal of Old Equipment and Used Batteries



These symbols on the products, packaging, and/or accompanying documents mean that used electrical and electronic products and batteries should not be mixed with general household waste.

For proper treatment, recovery and recycling of old products and used batteries, please take them to applicable collection points, in accordance with your national legislation and the Directives 2002/96/EC and 2006/66/EC.



By disposing of these products and batteries correctly, you will help to save valuable resources and prevent any potential negative effects on human health and the environment which could otherwise arise from inappropriate waste handling.

For more information about collection and recycling of old products and batteries, please contact your local municipality, your waste disposal service or the point of sale where you purchased the items.



[Information on Disposal in other Countries outside the European Union]

These symbols are only valid in the European Union. If you wish to discard these items, please contact your local authorities or dealer and ask for the correct method of disposal.

Pb

Note for the battery symbol (bottom two symbol examples):

This symbol might be used in combination with a chemical symbol. In this case it complies with the requirement set by the Directive for the chemical involved.

ATTENTION : VEUILLEZ LIRE CE QUI SUIT AVANT D'UTILISER L'APPAREIL.

- 1 Pour utiliser l'appareil au mieux de ses possibilités, lisez attentivement ce mode d'emploi. Conservez-le soigneusement pour référence.
- 2 Installez cet appareil dans un endroit frais, bien aéré, sec et propre - à l'abri de la lumière du soleil, des sources de chaleur, des vibrations, des poussières, de l'humidité et du froid. Pour une aération correcte, tenez compte des distances minimales suivantes.
Au-dessus : 15 cm
À l'arrière : 10 cm
Sur les côtés : 10 cm
- 3 Placez l'appareil loin des équipements, moteurs et transformateurs électriques, pour éviter les ronflements parasites.
- 4 N'exposez pas l'appareil à des variations brutales de température, ne le placez pas dans un environnement très humide (par exemple dans une pièce contenant un humidificateur) car cela peut entraîner la condensation d'humidité à l'intérieur de l'appareil qui elle-même peut être responsable de décharge électrique, d'incendie, de dommage à l'appareil ou de blessure corporelle.
- 5 Evitez d'installer l'appareil dans un endroit où des objets peuvent tomber, ainsi que là où l'appareil pourrait être exposé à des éclaboussures ou des gouttes d'eau. Sur le dessus de l'appareil, ne placez pas :
 - d'autres appareils qui peuvent endommager la surface de l'appareil ou provoquer sa décoloration.
 - des objets se consumant (par exemple, une bougie) qui peuvent être responsables d'incendie, de dommage à l'appareil ou de blessure corporelle.
 - des récipients contenant des liquides qui peuvent être à l'origine de décharge électrique ou de dommage à l'appareil.
- 6 Ne couvrez pas l'appareil d'un journal, d'une nappe, d'un rideau, etc. car cela empêcherait l'évacuation de la chaleur. Toute augmentation de la température intérieure de l'appareil peut être responsable d'incendie, de dommage à l'appareil ou de blessure corporelle.
- 7 Ne branchez pas la fiche du câble d'alimentation de l'appareil sur une prise secteur aussi longtemps que tous les raccordements n'ont pas été effectués.
- 8 Ne pas faire fonctionner l'appareil à l'envers. Il risquerait de chauffer et d'être endommagé.
- 9 N'exercez aucune force excessive sur les commutateurs, les boutons et les cordons.
- 10 Pour débrancher la fiche du câble d'alimentation au niveau de la prise secteur, saisissez la fiche et ne tirez pas sur le cordon.
- 11 Ne nettoyez pas l'appareil au moyen d'un solvant chimique, ce qui pourrait endommager la finition. Utilisez un chiffon sec et propre.
- 12 N'alimentez l'appareil qu'à partir de la tension prescrite. Alimenter l'appareil sous une tension plus élevée est dangereux et peut être responsable d'incendie, de dommage à l'appareil ou de blessure corporelle. Yamaha ne saurait être tenue responsable des dommages résultant de l'alimentation de l'appareil sous une tension autre que celle prescrite.
- 13 Pour empêcher tout dommage causé par les éclairs, déconnectez la câble d'alimentation et toute antenne extérieure de la prise murale pendant un orage.
- 14 Ne tentez pas de modifier ni de réparer l'appareil. Consultez le service Yamaha compétent pour toute réparation qui serait requise. Le coffret de l'appareil ne doit jamais être ouvert, quelle que soit la raison.
- 15 Si vous envisagez de ne pas vous servir de l'appareil pendant une longue période (par exemple, pendant les vacances), débranchez la fiche du câble d'alimentation au niveau de la prise secteur.
- 16 Lisez la section intitulée « GUIDE DE DÉPANNAGE » où figurent une liste d'erreurs de manipulation communes avant de conclure que l'appareil présente une anomalie de fonctionnement.
- 17 Avant de déplacer l'appareil, appuyez sur  pour éteindre le système puis débranchez la fiche du câble d'alimentation au niveau de la prise secteur.
- 18 La condensation se forme lorsque la température ambiante change brusquement. En ce cas, débranchez la fiche du câble d'alimentation et laissez l'appareil reposer.
- 19 La température de l'appareil peut augmenter en raison d'une utilisation prolongée. En ce cas, coupez l'alimentation de l'appareil et laissez-le au repos pour qu'il refroidisse.
- 20 Installez cet appareil à proximité de la prise secteur et à un emplacement où la fiche du câble d'alimentation est facilement accessible.
- 21 Les piles ne doivent pas être exposées à une chaleur extrême, par exemple au soleil, à une flamme, etc. Lors de la mise au rebut des piles, suivez vos réglementations locales.
- 22 Utilisez l'adaptateur secteur fourni avec cet appareil. L'emploi de tout autre adaptateur secteur peut causer un incendie ou endommager l'appareil.

Cet appareil n'est pas déconnecté du secteur tant qu'il reste branché à la prise de courant, même si l'appareil en soi est éteint par la touche . Dans cet état, l'appareil consomme une très faible quantité de courant.

AVERTISSEMENT

POUR RÉDUIRE LES RISQUES D'INCENDIE OU DE DÉCHARGE ÉLECTRIQUE, N'EXPOSEZ PAS CET APPAREIL À LA PLUIE OU À L'HUMIDITÉ.

ATTENTION

Danger d'explosion si la pile n'est pas remplacée correctement. La remplacer par une pile de type identique ou équivalent.

Il y a un risque possible de création d'interférences, visibles sur les images en couleurs si cet appareil est placé à côté d'un téléviseur à tube cathodique (tube de Braun). Dans ce cas, éloigner l'unité du téléviseur.

TABLE DES MATIÈRES

NOM DES PARTIES ET LEURS FONCTIONS..... 2	ÉCOUTE DES STATIONS RADIO..... 7
FONCTIONS DE BASE..... 4	GUIDE DE DÉPANNAGE..... 8
ÉCOUTE DE L'iPod™ ET DE SOURCES EXTERNES..... 6	CARACTÉRISTIQUES TECHNIQUES..... 10

■ Caractéristiques

- Lecture de haute qualité d'un iPod/d'un iPhone, de la radio et de dispositifs audio externes.
- Son grave ferme et son stéréo spacieux depuis haut-parleur à 2.1 canaux (tweeter × 2, haut-parleur de graves × 1), SR-Bass™ (technologie Yamaha Swing Radiator Bass) et DSP dans un appareil compact.
- Interface à boutons facile et intuitive pour l'utilisateur avec DEL guides et molettes.

■ Quelques mots sur ce mode d'emploi

- Cet appareil est compatible avec l'iPod ainsi que l'iPhone. « iPod » indiqué dans ce manuel peut également faire référence à « iPhone ».
- Ce mode d'emploi indique comment faire fonctionner cet appareil en utilisant les boutons sur l'appareil. Certaines de ces fonctions sont également disponibles en utilisant la télécommande.

■ Accessoires fournis

Télécommande

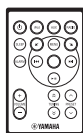

Adaptateur secteur

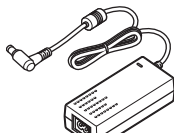

(CC 15 V, 2,66 A,
numéro de modèle :
NU40-2150266-13)

Cordon d'alimentation

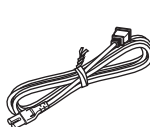

Cache station d'accueil



Antenne intérieure FM

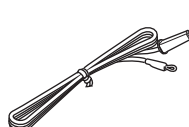

■ Utilisation de la télécommande

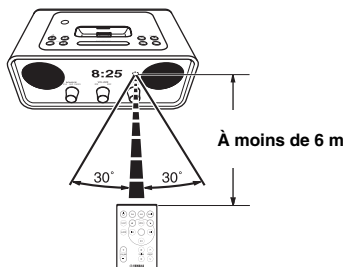

■ Remplacement de la pile de la télécommande

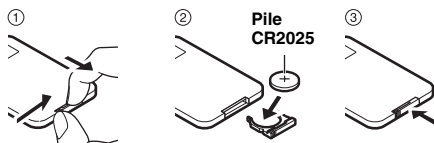

NOM DES PARTIES ET LEURS FONCTIONS

■ Panneau avant et supérieur

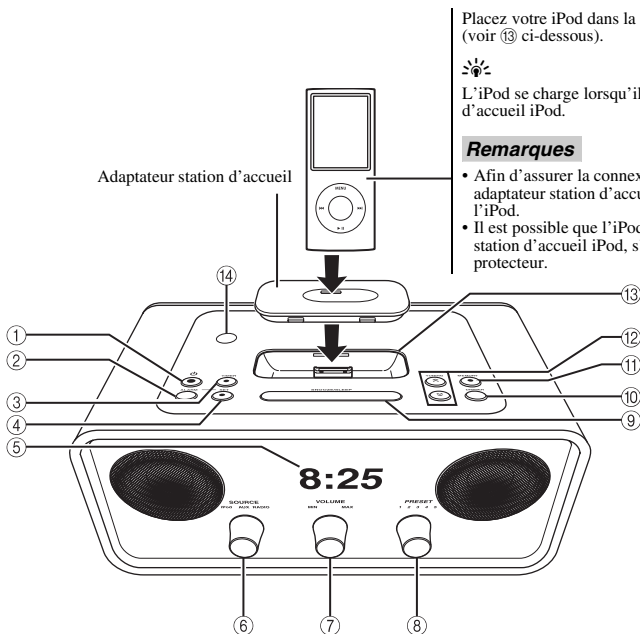

Placez votre iPod dans la station d'accueil iPod (voir 13 ci-dessous).



L'iPod se charge lorsqu'il est placé dans la station d'accueil iPod.

Remarques

- Afin d'assurer la connexion, veuillez utiliser un adaptateur station d'accueil compatible fourni avec l'iPod.
- Il est possible que l'iPod soit mal inséré dans la station d'accueil iPod, s'il se trouve dans son étui protecteur.

- ① : Appuyez pour allumer/éteindre le système. L'heure est affichée même lorsque le système est éteint.



- Appuyez et maintenez sur la partie supérieure de l'appareil pendant plus de 3 secondes pour mettre le système en mode veille. Toutes les informations de l'afficheur ne s'affichent pas en mode veille. Cela peut réduire la consommation d'électricité. Pour annuler le mode veille, appuyez sur .
- Si le système est éteint/en mode veille, la fonction d'alarme est disponible.

- ② **ALARM** : Alarme activée/désactivée (☞ P. 4)
 ③ **TIMER** : Réglage de la minuterie (☞ P. 5)
 ④ **SET** : Paramètres de l'alarme (☞ P. 4)
 ⑤ **Afficheur**
 ⑥ **SOURCE** : iPod, AUX, RADIO
 ⑦ **VOLUME** : Réglage du volume

- ⑧ **PRESET** : Mémorisation de vos 5 stations radio favorites (☞ P. 7)

- ⑨ **SNOOZE/SLEEP** (☞ P. 5)

- ⑩ **DIMMER** : Réglage de la luminosité de l'afficheur
 A (auto) → 3 (le plus lumineux) → 2 → 1 (le plus sombre) → retour à A



Lorsque réglé sur A (auto), la luminosité de l'afficheur s'ajuste automatiquement en fonction de la luminosité de la chambre.

- ⑪ **MEMORY** (☞ P. 7)

- ⑫ **TUNING** (☞ P. 7)

- ⑬ **Station d'accueil iPod** : Placez un iPod.



Recouvrez la station d'accueil iPod avec le cache station d'accueil lorsque vous ne l'utilisez pas.

- ⑭ **Capteur d'illumination** : Mesure le niveau d'illumination ambiante. Ne pas couvrir ce capteur.

■ Panneau arrière

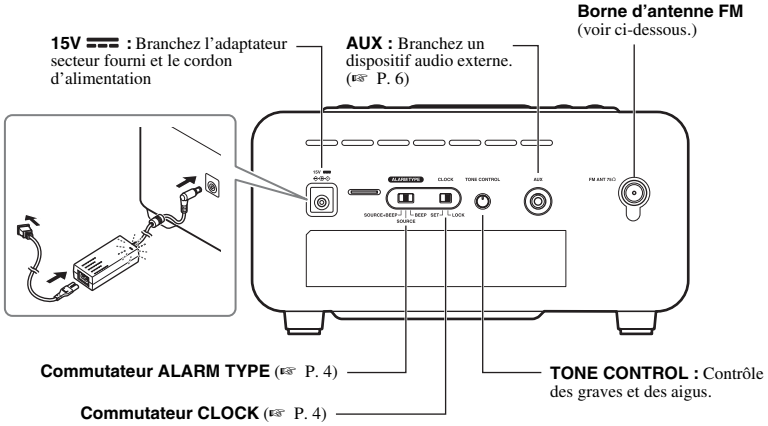

Français

■ Branchement antenne

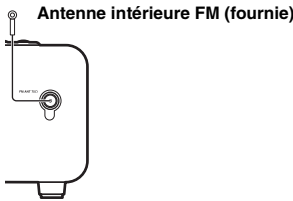

Remarques

- L'antenne doit être déployée.
- Si la réception de la radio est mauvaise, changez la hauteur, le sens ou la disposition de l'antenne.
- Si vous utilisez une antenne extérieure au lieu de l'antenne FM fournie, la réception sera meilleure.

■ Télécommande

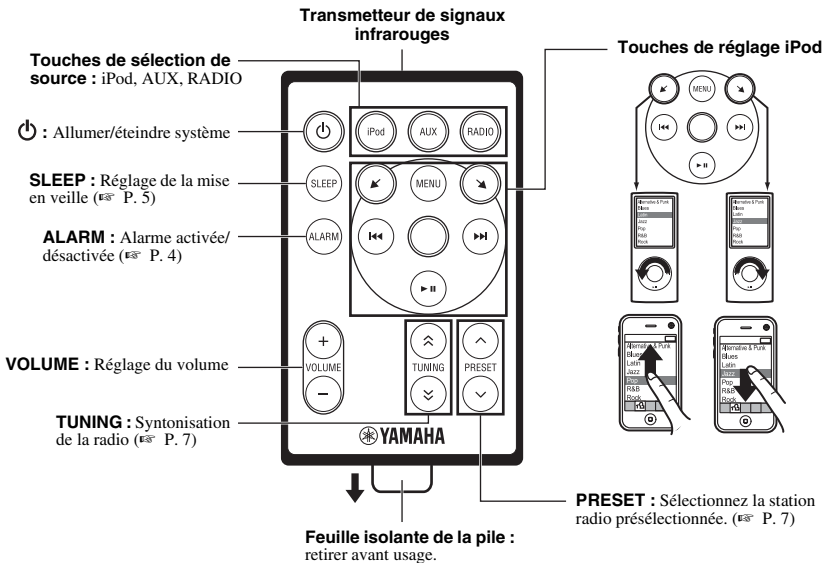

FONCTIONS DE BASE

Réglage de l'horloge



- 1 Réglez **CLOCK** sur SET.
- 2 Réglez l'heure avec **TUNING**.
- 3 Réglez **CLOCK** sur LOCK.

Remarque

Les paramètres de l'heure se perdent après plus ou moins une semaine après avoir débranché l'appareil.

Réglage de l'alarme

Cet appareil peut lire l'iPod/la radio et/ou faire retentir le bip à l'heure que vous avez définie.

■ Réglage de l'alarme et du son

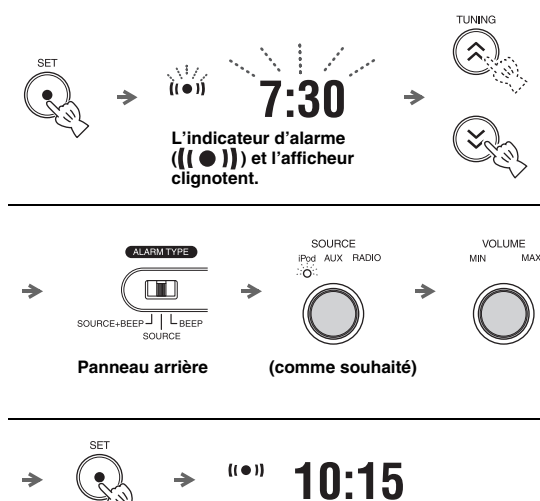

- 1 Appuyez sur **SET**.
- 2 Réglez l'heure d'alarme avec **TUNING**.
- 3 Réglez **ALARM TYPE**.
 - SOURCE+BEEP : source sélectionnée (lue jusqu'à 3 minutes avant l'heure d'alarme) et bip sonore (lu à l'heure d'alarme)
 - SOURCE : source sélectionnée
 - BEEP : uniquement bip sonore

Lorsque vous sélectionnez SOURCE+BEEP ou SOURCE, sélectionnez :

- iPod : cet appareil continue la lecture de la chanson que vous écoutiez la dernière fois.
- RADIO : cet appareil lit la station radio que vous écoutiez la dernière fois.

- 4 Réglez le volume de l'alarme.
- 5 Appuyez sur **SET**.
L'alarme est réglée et l'indicateur d'alarme ((●)) s'allume.

Remarque

Lorsqu'iPod est sélectionné en tant que source, placez l'iPod dans la station d'accueil iPod (☞ P. 2). Si l'iPod n'est pas placé au moment de l'alarme, vous entendrez le bip sonore.

■ Activer/désactiver l'alarme



Activer/désactiver la fonction d'alarme.

Lorsque l'alarme est activée, l'indicateur d'alarme ((●)) s'allume et l'heure d'alarme s'affiche pendant un moment.

Opérations durant la lecture du son d'alarme

À l'heure sélectionnée, le son d'alarme est lu. Pendant la lecture, les opérations suivantes sont disponibles.

■ Utilisation de la fonction snooze



Appuyez sur **SNOOZE/SLEEP**.
Le son de l'alarme s'arrête puis reprend au bout de 5 minutes.

■ Arrêter l'alarme

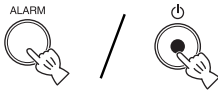

Appuyez sur **ALARM** ou .



- Si vous n'arrêtez pas l'alarme, celle-ci s'arrête automatiquement au bout de 60 minutes.
- Lorsque vous arrêtez l'alarme, le réglage de l'heure d'alarme, etc., est enregistré afin de simplifier les prochaines utilisations.

Réglage de la mise en veille

Vous pouvez régler l'heure à laquelle le système sera automatiquement mis hors tension lorsque la mise en veille est activée.



Appuyez plusieurs fois de suite.



L'indicateur de mise en veille (ZZ) et l'afficheur clignotent.

Sélectionnez l'heure de mise en veille.

Vous pouvez sélectionner 30, 60, 90 ou 120 minutes. Lorsque la fonction de mise en veille est activée, l'indicateur de mise en veille (ZZ) s'allume.



Pour annuler la mise en veille, appuyez sur **SNOOZE/SLEEP**.

Réglage de la minuterie

Vous pouvez régler la minuterie du compte à rebours.

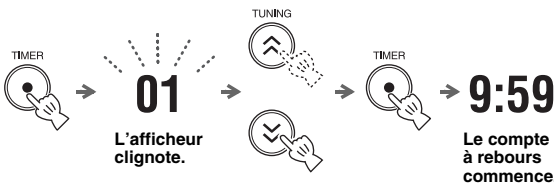

1 Appuyez sur **TIMER**.

2 Réglez le compte à rebours avec **TUNING**.

- Vous pouvez régler l'heure,
- 1 à 15 minutes : tranches d'une minute.
- 20 à 120 minutes : tranches de 10 minutes.

3 Appuyez sur **TIMER**.

Le compte à rebours commence. Lorsque la minuterie atteint 0, le son de la minuterie sera lu.



- Pour arrêter le son de la minuterie, appuyez sur **TIMER**.
- Pour annuler la minuterie, appuyez sur **TIMER** durant le compte à rebours.

Remarque

Le mode veille et la minuterie ne peuvent pas être utilisés ensemble.

- Le mode veille ne peut pas être réglé pendant le compte à rebours.
- Le mode veille est désactivé lorsque la minuterie est activée pendant que le mode veille est activé.

ÉCOUTE DE L'iPod™ ET DE SOURCES EXTERNES

Écoute de votre iPod™

Pour plus de détails à propos des modèles d'iPod compatibles, veuillez consulter « CARACTÉRISTIQUES TECHNIQUES » (E38 P. 10).

■ Lecture

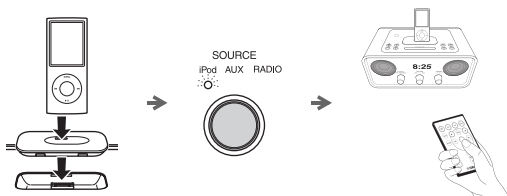

1 Connectez votre iPod à la station d'accueil iPod.

2 Réglez **SOURCE** sur iPod.

3 Lecture de l'iPod.

Les fonctions de lecture sont disponibles aussi bien avec la télécommande qu'avec l'iPod placé dans la station d'accueil iPod.



- Vous pouvez retirer l'iPod quand vous le souhaitez.
- Lorsque de la musique/de la vidéo qui se trouve dans l'iPod est lue, cet appareil allume automatiquement le système et lit l'iPod même si le système est éteint.
- Cet appareil éteint automatiquement le système au bout d'un moment si l'iPod est éteint ou retiré de la station d'accueil lorsque **SOURCE** est réglé sur iPod.

Lecture de sources externes

■ Lecture

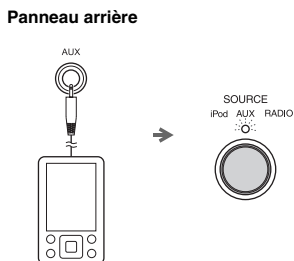

1 Raccordez votre dispositif audio portable à AUX à l'aide d'un câble à mini fiche de 3,5 mm disponible dans le commerce.

Remarque

Baissez le volume de cet appareil et de votre dispositif audio portable avant le raccordement.

2 Réglez **SOURCE** sur AUX.

3 Commencez la lecture sur le dispositif audio portable raccordé.

ÉCOUTE DES STATIONS RADIO

Syntonisation sur les stations radio



- 1 Réglez **SOURCE** sur RADIO.
- 2 Pour une syntonisation automatique, appuyez et maintenez **TUNING** enfoncé. Pour une syntonisation manuelle, appuyez sur **TUNING** plusieurs fois de suite.

Remarque

Si vous syntonisez manuellement sur une station, le son est en mono.

Présélection des stations radio

Vous pouvez mémoriser vos stations radio favorites à l'aide de la fonction de présélection.

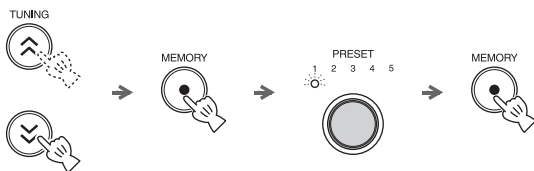

- 1 Choisissez l'une de vos stations radio préférées.
- 2 Appuyez sur **MEMORY**.
- 3 Sélectionnez le numéro **PRESET** sur lequel vous souhaitez mémoriser.



Pour annuler la présélection, appuyez à nouveau sur **TUNING**.

- 4 Appuyez sur **MEMORY** pour terminer.

Sélection d'une station radio présélectionnée



- 1 Réglez **SOURCE** sur RADIO.
- 2 Sélectionnez la station radio présélectionnée avec **PRESET**.

GUIDE DE DÉPANNAGE

Si cet appareil ne semble pas fonctionner normalement, vérifiez les points de la liste suivante. Si l'anomalie constatée n'est pas mentionnée, ou bien si les mesures suggérées sont sans effet, mettez l'appareil hors tension, débranchez la fiche du cordon d'alimentation et adressez-vous au revendeur ou le service après-vente Yamaha le plus proche.

Généralités

Anomalies	Causes possibles	Solution
Les haut-parleurs n'émettent aucun son.	Le volume est réglé au niveau minimum.	Réglez le niveau du volume.
	La source est peut-être incorrecte.	Sélectionnez la source correcte.
Le son est subitement coupé.	La mise en veille (☞ P. 5) peut être réglée.	Allumez l'appareil et poursuivez la lecture.
Le son grésille/est distordu ou il y a un bruit anormal.	Le volume de la source d'entrée est excessif ou le volume de l'appareil est excessif (en particulier les graves).	Ajustez le volume à l'aide de VOLUME ou ajustez les basses à l'aide de tone CONTROL .
Cet appareil ne fonctionne pas correctement.	Cet appareil a peut-être été soumis à un choc électrique puissant, comme la foudre ou une forte charge électrostatique, ou bien la tension d'alimentation a chuté.	Éteignez l'appareil et débranchez le cordon d'alimentation. Attendez environ 30 secondes, rebranchez le cordon d'alimentation et allumez l'appareil.
Le système s'éteint immédiatement après s'être allumé.	Le cordon d'alimentation n'est pas convenablement branché.	Assurez-vous que la fiche du cordon d'alimentation est complètement introduite dans la prise secteur.
	Cet appareil a peut-être été soumis à un choc électrique puissant, comme la foudre ou une forte charge électrostatique.	Éteignez l'appareil et débranchez le cordon d'alimentation. Attendez environ 30 secondes, rebranchez le cordon d'alimentation et allumez l'appareil.
Un appareil numérique ou haute fréquence produit des bruits.	Cet appareil est trop près de l'appareil numérique ou haute fréquence.	Éloignez les deux appareils l'un de l'autre.
Le réglage de l'horloge a été effacé.	L'alimentation de cet appareil a été coupée pendant plus d'une semaine.	Branchez à fond la prise du cordon d'alimentation sur la prise murale et réglez de nouveau l'horloge (☞ P. 4).
L'iPod n'est pas lu au moment de l'alarme même si SOURCE est réglée sur iPod.	L'iPod n'est pas placé dans la station d'accueil.	Placez l'iPod dans la station d'accueil iPod (☞ P. 2).
	L' ALARM TYPE est réglé sur BEEP.	Réglez ALARM TYPE sur SOURCE+BEEP ou SOURCE (☞ P. 4).
L'horloge clignote et l'appareil ne peut pas être manipulé.	CLOCK sur le panneau arrière est réglé sur SET et cet appareil est en mode de réglage de l'horloge.	Réglez CLOCK sur LOCK.

iPod™

Anomalies	Causes possibles	Solution
Aucun son.	L'iPod n'est pas fermement placé dans la station d'accueil iPod.	Placez fermement l'iPod.
	Des écouteurs sont branchés.	Débranchez les écouteurs.
	La version du logiciel de l'iPod n'a pas été mise à jour.	Téléchargez le logiciel iTunes le plus récent pour mettre à jour la version du logiciel de l'iPod.
L'iPod ne se charge pas.	L'iPod n'est pas placé correctement dans la station d'accueil iPod.	Retirez l'iPod de l'appareil, ensuite placez celui-ci à nouveau dans la station d'accueil (☞ P. 2).

Réception de la radio

Anomalies	Causes possibles	Solution
Trop de parasites pendant l'écoute d'une station stéréophonique.	L'antenne FM n'est pas convenablement raccordée.	Assurez-vous que l'antenne FM est convenablement raccordée (☞ P. 3).
	La station sélectionnée est trop éloignée, ou bien la réception des ondes est médiocre dans la région où vous habitez.	Essayez d'effectuer la syntonisation manuellement pour obtenir un signal de meilleure qualité (☞ P. 7) ou bien utilisez une antenne extérieure multivoies.
Même avec une antenne extérieure, la réception est médiocre. (Le son présente de la distorsion.)	Distorsion due à la propagation par trajets multiples ou aux interférences radio.	Modifiez la hauteur, l'orientation ou la disposition de l'antenne.

Télécommande

Anomalies	Causes possibles	Solution
La télécommande ne fonctionne pas convenablement.	Vous utilisez la télécommande hors de sa portée de fonctionnement.	Pour de plus amples informations à ce sujet, reportez-vous à « Utilisation de la télécommande » (☞ P. 1).
	Le capteur de télécommande de cet appareil est exposé à la lumière du soleil ou d'un éclairage (lampe fluorescente à convertisseur).	Changez d'éclairage ou réorientez l'appareil.
	La pile est épuisée.	Remplacez la pile par une neuve (☞ P. 1).
	Il y a des obstacles entre le capteur de cet appareil et la télécommande.	Retirez les obstacles.

CARACTÉRISTIQUES TECHNIQUES

■ SECTION LECTEUR

iPod

- iPod pris en charge ... iPod (5ème génération), iPod classic, iPod nano, iPod touch, iPhone, iPhone 3G, iPhone 3GS

AUX IN

- Connecteur d'entrée
..... STÉRÉO L/R : prise STÉRÉO à mini fiche de 3,5 mm

■ SECTION AMPLIFICATEUR

- Puissance de sortie maximale 4 W + 4 W + 8 W
(6 Ω 1 kHz, 10% THD)
- Amplificateur Haut-parleur large bande de 4 cm × 2
Haut-parleur de graves de 5,5 cm + SR-Bass × 1

■ SECTION SYNTONISEUR

- Plage d'accord
FM 87,50 à 108,00 MHz

■ GÉNÉRALITÉS

- Alimentation CA 100 à 240 V, 50/60 Hz
- Consommation 10 W
- Consommation lorsque le système est désactivé 1,2 W
- Consommation en veille 1,0 W ou moins
- Dimensions (L × H × P) 210 × 110 × 134 mm
- Poids 1,4 kg

Les caractéristiques peuvent être modifiées sans préavis.

iPod™, iPhone™

iPod est une marque d'Apple Inc., déposée aux Etats-Unis et dans d'autres pays.

iPhone est une marque commerciale d'Apple Inc.

« Made for iPod » signifie qu'un accessoire électronique a été spécialement conçu pour être raccordé à un iPod et qu'il a été certifié par le développeur comme répondant aux normes de performances d'Apple.

« Works with iPhone » signifie qu'un accessoire électronique a été spécialement conçu pour être raccordé à un iPhone et qu'il a été certifié par le développeur comme répondant aux normes de performances d'Apple.

Apple n'est pas responsable du bon fonctionnement de cet appareil ou de sa conformité aux normes de sécurité et à la réglementation en vigueur.

Garantie Limitée pour l'Espace Économique Européen et la Suisse

Merci d'avoir porté votre choix sur un produit Yamaha. Dans l'hypothèse où vous devriez recourir au service de notre garantie après-vente, veuillez contacter votre revendeur Yamaha. Si vous rencontrez la moindre difficulté, n'hésitez pas à contacter directement Yamaha dans votre pays de résidence. Vous pouvez trouver toutes informations complémentaires sur notre site Web (<http://www.yamaha-hifi.com/> ou <http://www.yamaha-uk.com/> pour les résidents au Royaume-Uni).

Yamaha garantit votre produit contre tout défaut de fabrication, pièces et main d'oeuvre, pour une durée de 2 ans à compter de la première date de vente au détail. Yamaha s'engage, dans les conditions décrites ci-après, à procéder à la réparation du produit défectueux (ou d'un quelconque de ses composants) ou à son remplacement à l'appréciation de Yamaha en prenant à sa charge les coûts relatifs aux pièces détachées et à la main d'oeuvre. Yamaha se réserve le droit de remplacer le produit par un modèle semblable, de par sa valeur et ses caractéristiques, dès lors que la commercialisation dudit produit a cessé ou bien lorsque sa réparation s'avère économiquement injustifiée.

Conditions

- La facture d'achat originelle ou un justificatif d'achat correspondant (indiquant la date d'achat, la référence du produit et le nom du revendeur) DOIT accompagner le produit défectueux, ainsi qu'une description précise du dysfonctionnement constaté. En l'absence de cette preuve d'achat, Yamaha se réserve le droit de refuser le service de la garantie et le produit peut être restitué aux frais du consommateur.
- Le produit DOIT avoir été acheté chez un distributeur agréé Yamaha au sein de l'Espace Economique Européen ou en Suisse.
- Le produit doit n'avoir fait l'objet d'aucune modification ou altération, sauf accord écrit de Yamaha.
- Les cas suivants font obstacle à l'application de la garantie :
 - Entretien périodique et réparation ou remplacement de pièces ayant subi une usure ou défaillance normale.
 - Dommages résultant de :
 - (1) réparation effectuée par le consommateur lui-même ou par un tiers non autorisé.
 - (2) emballage ou manutention inadéquats lors du transport du produit pour réparation. Veuillez noter qu'il est de la responsabilité de l'expéditeur de s'assurer que le produit est correctement emballé.
 - (3) utilisation non-conforme du produit, correspondant aux cas non limitatifs (a) d'utilisation non conforme à l'objet normal du produit ou non-conforme aux instructions d'utilisation, de maintenance ou d'installation publiées par Yamaha, (b) ou d'utilisation du produit incompatible avec les normes techniques ou de sécurité en vigueur au sein du pays d'utilisation.
 - (4) accidents, foudre, dégât des eaux, incendie, ventilation incorrecte, fuite de pile ou toute autre cause échappant au contrôle de Yamaha.
 - (5) les défauts de la configuration dans laquelle ce produit est incorporé et/ou l'incompatibilité avec des produits tiers.
 - (6) produit importé au sein de l'EEE, et/ou en Suisse, par une autre entité que Yamaha, dès lors que ce produit n'est pas conforme aux normes techniques ou de sécurité du pays d'utilisation et/ou aux normes des produits commercialisés par Yamaha au sein de l'EEE et/ou en Suisse.
- Lorsque la garantie diffère entre le pays d'achat et le pays d'utilisation du produit, la garantie du pays d'utilisation est applicable.
- Yamaha ne saurait être tenu pour responsable de quelconques pertes ou dommages, directs, consécutifs ou autres, sa responsabilité au titre de la garantie étant strictement limitée à la réparation ou au remplacement du produit.
- Nous vous invitons à sauvegarder toutes les données et réglages personnalisés de votre produit, Yamaha ne pouvant être tenu responsable de leur modification ou perte.
- La présente garantie laisse intégralement subsister les droits que le consommateur peut détenir au titre de la garantie légale en vigueur ou au titre du contrat de vente conclu avec son revendeur.

Information concernant la collecte et le traitement des piles usagées et des déchets d'équipements électriques et électroniques



Les symboles sur les produits, l'emballage et/ou les documents joints signifient que les produits électriques ou électroniques usagés ainsi que les piles ne doivent pas être mélangés avec les déchets domestiques habituels. Pour un traitement, une récupération et un recyclage appropriés des déchets d'équipements électriques et électroniques et des piles usagées, veuillez les déposer aux points de collecte prévus à cet effet, conformément à la réglementation nationale et aux Directives 2002/96/EC et 2006/66/EC.



En vous débarrassant correctement des déchets d'équipements électriques et électroniques et des piles usagées, vous contribuerez à la sauvegarde de précieuses ressources et à la prévention de potentiels effets négatifs sur la santé humaine qui pourraient advenir lors d'un traitement inapproprié des déchets.



Pour plus d'informations à propos de la collecte et du recyclage des déchets d'équipements électriques et électroniques et des piles usagées, veuillez contacter votre municipalité, votre service de traitement des déchets ou le point de vente où vous avez acheté les produits.

[Information sur le traitement dans d'autres pays en dehors de l'Union Européenne]

Ces symboles sont seulement valables dans l'Union Européenne. Si vous souhaitez vous débarrasser de déchets d'équipements électriques et électroniques ou de piles usagées, veuillez contacter les autorités locales ou votre fournisseur et demander la méthode de traitement appropriée.

Pb

Note pour le symbole « pile » (les deux symboles du bas) :

Ce symbole peut être utilisé en combinaison avec un symbole chimique. Dans ce cas il respecte les exigences établies par la Directive pour le produit chimique en question.

VORSICHT: VOR DER BEDIENUNG DIESES GERÄTES DURCHLESEN.

- 1 Um optimales Leistungsvermögen sicherzustellen, lesen Sie bitte die Anleitung aufmerksam durch. Bewahren Sie die Anleitung danach für spätere Nachschlagzwecke sorgfältig auf.
- 2 Installieren Sie dieses Gerät an einem gut belüfteten, trockenen, sauberen Ort - entfernt von direktem Sonnenlicht, Wärmequellen, Erschütterungen, Staub, Feuchtigkeit und Kälte. Für eine sachgemäße Belüftung sollten folgende Mindestabstände gewährleistet sein.
Oben: 15 cm
Hinten: 10 cm
Seiten: 10 cm
- 3 Stellen Sie dieses Gerät entfernt von anderen elektrischen Haushaltgeräten, Motoren oder Transformatoren auf, um Brummgeräusche zu vermeiden.
- 4 Setzen Sie dieses Gerät keinen plötzlichen Temperaturänderungen von kalt auf warm aus, und stellen Sie dieses Gerät nicht an Orten mit hoher Luftfeuchtigkeit auf (z.B. in Räumen mit Luftbefeuchtern), um Kondensation im Inneren des Gerätes zu vermeiden, da es anderenfalls zu elektrischen Schlägen, Feuer, Beschädigung dieses Gerätes und/oder zu persönlichen Verletzungen kommen kann.
- 5 Vermeiden Sie die Aufstellung dieses Gerätes an Orten, an welchen Fremdkörper in das Gerät fallen können bzw. an welchen Flüssigkeiten auf das Gerät verschüttet werden können. Stellen Sie auf der Oberseite des Gerätes niemals Folgendes auf:
 - Andere Komponenten, da diese Beschädigung und/oder Verfärbung der Oberfläche dieses Gerätes verursachen können.
 - Brennende Objekte (z.B. Kerzen), da diese Feuer, Beschädigung des Gerätes und/oder persönliche Verletzungen verursachen können.
 - Mit Flüssigkeiten gefüllte Behälter, da diese umfallen und die Flüssigkeit auf das Gerät verschütten können, wodurch es zu elektrischen Schlägen für den Anwender und/oder zu Beschädigung des Gerätes kommen kann.
- 6 Decken Sie dieses Gerät niemals mit Zeitungen, Tischdecken, Vorhängen usw. ab, damit die Wärmeabfuhr nicht behindert wird. Falls die Temperatur im Inneren des Gerätes ansteigt, kann es zu Feuer, Beschädigung des Gerätes und/oder zu persönlichen Verletzungen kommen.
- 7 Schließen Sie dieses Gerät erst an eine Wandsteckdose an, nachdem alle anderen Anschlüsse ausgeführt wurden.
- 8 Stellen Sie dieses Gerät niemals mit der Unterseite nach oben auf, da es sonst beim Betrieb zu Überhitzung mit möglichen Beschädigungen kommen kann.
- 9 Wenden Sie niemals Gewalt bei der Bedienung der Schalter, Knöpfe und/oder Kabel an.
- 10 Wenn Sie das Netzkabel von der Wandsteckdose abtrennen, fassen Sie immer den Netzstecker an; ziehen Sie niemals an dem Kabel.
- 11 Reinigen Sie dieses Gerät niemals mit chemisch behandelten Tüchern; anderenfalls kann das Finish beschädigt werden. Verwenden Sie ein reines, trockenes Tuch.
- 12 Verwenden Sie nur die für dieses Gerät vorgeschriebene Netzspannung. Falls Sie eine höhere als die vorgeschriebene Netzspannung verwenden, kann es zu Feuer, Beschädigung dieses Gerätes und/oder zu persönlichen Verletzungen kommen. Yamaha kann nicht verantwortlich gemacht werden für Schäden, die auf die Verwendung dieses Gerätes mit einer anderen als der vorgeschriebenen Spannung zurückzuführen sind.
- 13 Um Beschädigungen durch Blitzschlag zu vermeiden, ziehen Sie den Netzstecker von der Netzdose ab, wenn es ein Gewitter gibt.
- 14 Versuchen Sie niemals ein Modifizieren oder Ändern dieses Gerätes. Falls eine Wartung erforderlich ist, wenden Sie sich bitte an einen Yamaha-Kundendienst. Das Gehäuse sollte niemals selbst geöffnet werden.
- 15 Falls Sie das Gerät für längere Zeit nicht verwenden (z.B. während der Ferien), ziehen Sie den Netzstecker von der Netzdose ab.
- 16 Lesen Sie unbedingt den Abschnitt „STÖRUNGSSUCHE“ durch, um übliche Bedienungsfehler zu berichtigen, bevor Sie auf eine Störung des Gerätes schließen.
- 17 Bevor Sie dieses Gerät an einen anderen Ort transportieren, drücken Sie , um das Gerät auszuschalten und ziehen Sie danach den Netzstecker aus der Netzdose.
- 18 Es kommt zu Kondensatbildung, wenn die Umgebungstemperatur plötzlich ändert. Ziehen Sie den Netzstecker von der Netzdose ab, und lassen Sie das Gerät ruhen.
- 19 Falls Sie das Gerät für längere Zeit in Betrieb halten, kann sich das Gerät erwärmen. Schalten Sie das System aus und lassen Sie das Gerät abkühlen.
- 20 Stellen Sie dieses Gerät in die Nähe der Steckdose und so auf, dass der Netzstecker gut zugänglich ist.
- 21 Die Batterien dürfen nicht starker Hitze wie direktem Sonnenschein, Feuer o.ä. ausgesetzt werden. Entsorgen Sie Batterien gemäß den örtlichen Vorschriften.
- 22 Verwenden Sie immer den diesem Gerät mitgelieferte Netzteil. Bei Verwendung eines anderen Netzteils als des mitgelieferten können Brände oder Geräteschäden verursacht werden.

Dieses Gerät ist nicht vom Netz abgetrennt, so lange der Netzstecker an eine Netzdose angeschlossen ist, auch wenn das Gerät selbst ausgeschaltet wurde mit . Auch in diesem Status weist das Gerät einen geringen Stromverbrauch auf.

WARNUNG

UM DIE GEFAHR EINES FEUERS ODER EINES ELEKTROSCHOCKS ZU VERMEIDEN, DARF DAS GERÄT WEDER REGEN NOCH FEUCHTIGKEIT AUSGESETZT WERDEN.

VORSICHT

Explosionsgefahr bei falschem Einlegen der Batterie. Nur mit Batterien des gleichen oder eines gleichwertigen Typs ersetzen.

Es können Bildstörungen auftreten, wenn dieses Gerät zu nahe an einem Fernseher mit Kathodenstrahlröhre (Braunsehe Röhre) aufgestellt wird. Sollte dies der Fall sein, entfernen Sie das Gerät vom Fernseher.

INHALTSVERZEICHNIS	
NAMEN UND FUNKTIONEN DER TEILE 2	HÖREN VON RADIOSENDERN 7
GRUNDFUNKTIONEN 4	STÖRUNGSSUCHE 8
HÖREN VON iPod™ UND EXTERNEN QUELLEN 6	TECHNISCHE DATEN 10

■ Eigenschaften

- iPod/iPhone, Radio und externes Gerät in hoher Qualität abspielbar.
- Beständiger Bass- und weiträumiger Stereo-Sound über 2.1-Wege-System-Lautsprecher (Hochtöner × 2, Tieftöner × 1), SR-Bass™ (Yamaha Swing Radiator Bass Technologie) und DSP in einer kompakten Einheit.
- Einfache und intuitive Benutzeroberfläche durch Tasten mit LED-Anleitung und KnopfAuswahl.

■ Zu dieser Bedienungsanleitung

- Dieses Gerät ist sowohl mit iPod als auch mit iPhone kompatibel. „iPod“, das in dieser Anleitung beschrieben ist, kann sich auch auf „iPhone“ beziehen.
- In dieser Anleitung werden die Bedienungsvorgänge dieses Geräts anhand der Gerättasten erläutert. Einige dieser Bedienungsvorgänge können auch über die Fernbedienung ausgeführt werden.

■ Mitgeliefertes Zubehör

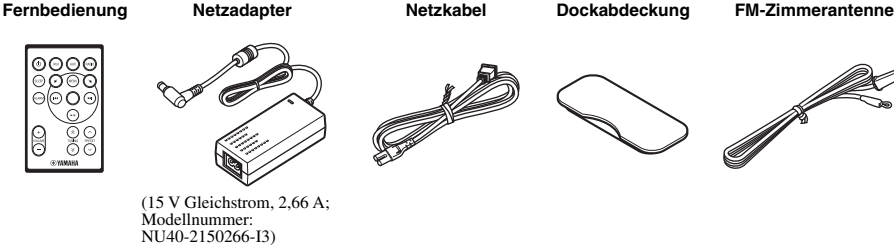

■ Verwendung der Fernbedienung

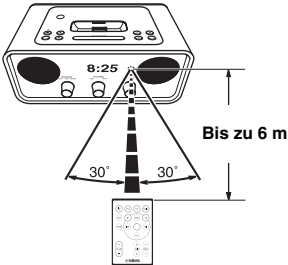

■ Ersetzen der Fernbedienungsbatterie



NAMEN UND FUNKTIONEN DER TEILE

■ Vorderes und oberes Bedienfeld

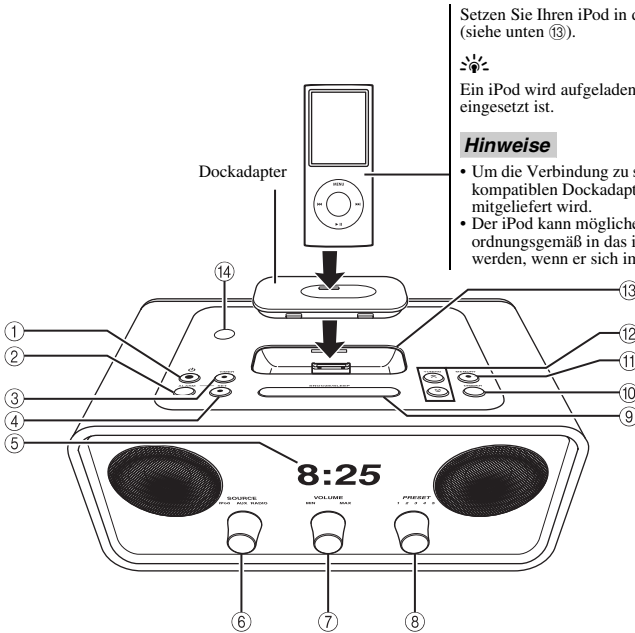

Setzen Sie Ihren iPod in den iPod-Dock (siehe unten 13).



Ein iPod wird aufgeladen, wenn er im iPod-Dock eingesetzt ist.

Hinweise

- Um die Verbindung zu sichern, schließen Sie einen kompatiblen Dockadapter an, der mit dem iPod mitgeliefert wird.
- Der iPod kann möglicherweise nicht ordnungsgemäß in das iPod-Dock eingesetzt werden, wenn er sich im Schutzgehäuse befindet.

- ① **Power**: Drücken, um das System ein-/auszuschalten. Die Zeit wird angezeigt, auch wenn das System ausgeschaltet ist.



- Die Taste **Power** auf der Oberseite des Geräts länger als 3 Sekunden gedrückt halten, um den Bereitschaftsbetrieb zu aktivieren. Die Informationen im vorderen Bedienfelddisplay werden im Bereitschaftsmodus nicht angezeigt. Dies senkt den Stromverbrauch. Zum Abbrechen des Bereitschaftsmodus drücken Sie **Power**.
- Auch im Modus System Aus/Bereitschaftsbetrieb ist die Weckfunktion verfügbar.

- ② **ALARM**: Ein-/Ausschalten des Weckers (☞ S. 4)
 ③ **TIMER**: Einstellen der Uhr (☞ S. 5)
 ④ **SET**: Einstellen des Weckers (☞ S. 4)
 ⑤ **Vorderes Bedienfelddisplay**
 ⑥ **SOURCE**: iPod, AUX, RADIO
 ⑦ **VOLUME**: Lautstärkeregelung

- ⑧ **PRESET**: Speichern von 5 bevorzugten Radiosendern (☞ S. 7)

- ⑨ **SNOOZE/SLEEP** (☞ S. 5)

- ⑩ **DIMMER**: Einstellen der Helligkeit des vorderen Bedienfelds

A (Auto) → 3 (hellste) → 2 → 1 (dunkelste) → zurück zu A



Wenn A (Auto) eingestellt ist, wird die Helligkeit des vorderen Bedienfelds unter Berücksichtigung der Helligkeit im Raum automatisch eingestellt.

- ⑪ **MEMORY** (☞ S. 7)

- ⑫ **TUNING** (☞ S. 7)

- ⑬ **iPod-Dock**: Setzen Sie einen iPod ein.



Schützen Sie den iPod-Dock bei Nichtgebrauch mit der Dockabdeckung.

- ⑭ **Beleuchtungssensor**: Misst die Umgebungsleuchtstärke. Bedecken Sie niemals diesen Sensor.

■ Hinteres Bedienfeld

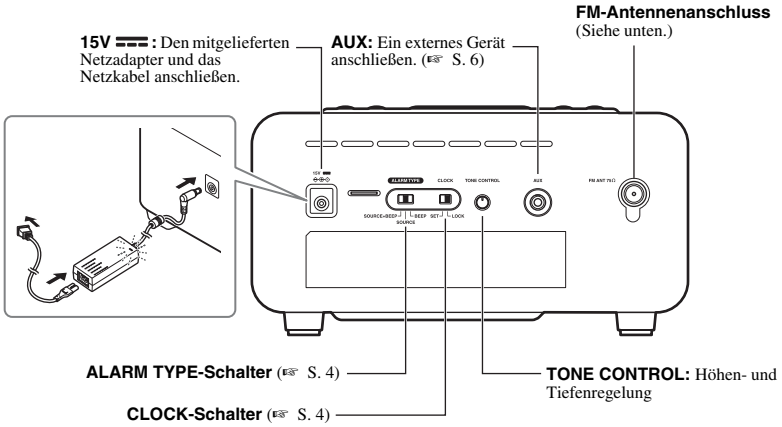

■ Anschließen von Antennen



Hinweise

- Die Antenne sollte ausgezogen bzw. gestrafft sein.
- Ändern Sie bei schlechtem Radioempfang die Höhe, die Ausrichtung oder die Positionierung der Antenne.
- Bei Verwendung einer Außenantenne anstelle der mitgelieferten FM-Antenne ist der Empfang besser.

■ Fernbedienung

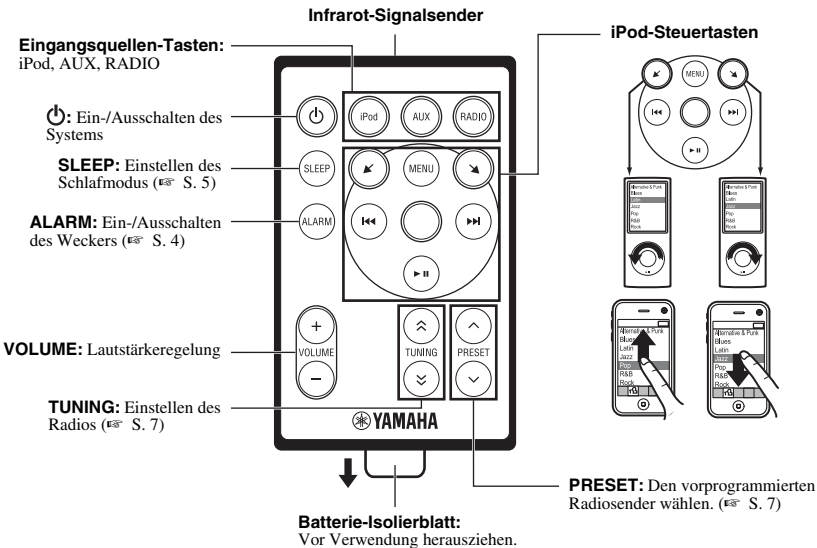

GRUNDFUNKTIONEN

Einstellen der Uhr

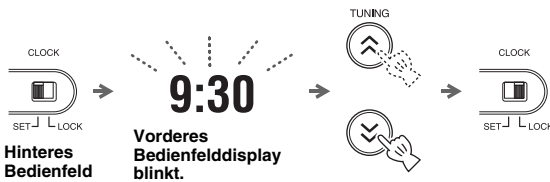

- 1 Stellen Sie **CLOCK** auf SET ein.
- 2 Stellen Sie die Zeit mit **TUNING** ein.
- 3 Stellen Sie **CLOCK** auf LOCK ein.

Hinweis

Wenn das Netzkabel des Geräts aus der Netzsteckdose gezogen wird, gehen die Zeiteinstellungen ungefähr nach einer Woche verloren.

Wecker einstellen

Dieses Gerät kann zur eingestellten Zeit iPod/Radio und/oder einen Piepton wiedergeben.

■ Einstellen von Weckzeit und -ton

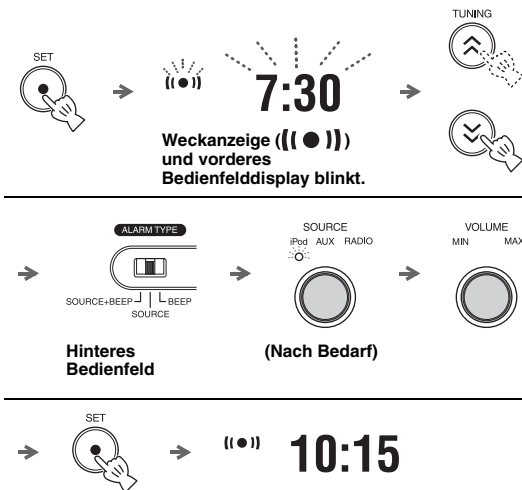

- 1 Drücken Sie **SET**.
- 2 Stellen Sie die Weckzeit mit **TUNING** ein.
- 3 Stellen Sie **ALARM TYPE** ein.
 - SOURCE+BEEP: ausgewählte Quelle (Wiedergabe 3 Minuten vor der Weckzeit) und Piepton (Wiedergabe zur Weckzeit)
 - SOURCE: gewählte Eingangsquelle
 - BEEP: nur Piepton

Wenn Sie SOURCE+BEEP oder SOURCE einstellen, wählen Sie:

- iPod: Dieses Gerät gibt das Musikstück wieder, das Sie als letztes gehört haben.
- RADIO: Dieses Gerät gibt den Radiosender wieder, den Sie als letztes gehört haben.

- 4 Stellen Sie die Weckerlautstärke ein.
- 5 Drücken Sie **SET**. Der Wecker ist eingestellt und die Weckanzeige ((●●)) leuchtet auf.

Hinweis

Wenn iPod als Eingangsquelle ausgewählt wird, setzen Sie den iPod in den iPod-Dock (S. 2). Falls der iPod nicht rechtzeitig zur Weckzeit eingesteckt ist, wird der Piepton wiedergegeben.

■ Ein-/Ausschalten des Weckers



Ein-/Ausschalten der Weckfunktion.

Bei aktiviertem Wecker leuchtet die Weckanzeige ((●●)) auf und die Weckzeit wird für eine gewisse Zeit angezeigt.

Bedienungsvorgänge während der Weckton-Wiedergabe

Der Weckton ertönt zur eingestellten Zeit. Während der Wiedergabe sind folgende Bedienungsvorgänge verfügbar.

■ Verwendung der Schlämmerfunktion (Snooze)



Drücken Sie **SNOOZE/SLEEP**.
Der Wecker verstummt und ertönt erneut nach 5 Minuten.

■ Stoppen des Weckers

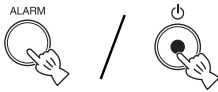

Drücken Sie **ALARM** oder **⏻**.



- Sofern Sie den Wecker nicht abstellen, verstummt dieser automatisch nach 60 Minuten.
- Wenn Sie den Wecker abstellen, bleibt die Zeiteinstellung etc. praktischerweise gespeichert.

Einstellen des Schlafmodus

Wenn der Schlafmodus aktiviert ist, können sie den Zeitpunkt einstellen, zu dem das System automatisch ausschaltet.



Wiederholt drücken.



Schlafanzeige (**ZZ**) und vorderes Bedienfelddisplay blinken.

Wählen Sie die Einschlafzeit.

Sie können 30, 60, 90 oder 120 Minuten einstellen.

Bei aktivierter Schlaffunktion leuchtet die Schlafanzeige (**ZZ**) auf.



Um den Schlafmodus wieder aufzuheben, drücken Sie **SNOOZE/SLEEP**.

Einstellen des Zeitschalters

Sie können den Countdown-Zeitschalter einstellen.

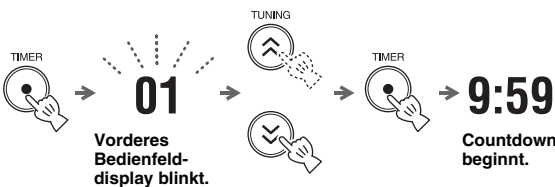

1 Drücken Sie **TIMER**.

2 Stellen Sie die Countdown-Zeit mit **TUNING** ein.

Die Zeit kann wie folgt eingestellt werden:

- 1 bis 15 Minuten: im Minutentakt.
- 20 bis 120 Minuten: im 10-Minutentakt.

3 Drücken Sie **TIMER**.

Der Countdown beginnt. Wenn der Zeitschalter 0 wird, ertönt der Zeitschalton.



- Um den Zeitschalton zu stoppen, drücken Sie **TIMER**.
- Um den Zeitschalter wieder aufzuheben, drücken Sie **TIMER** während des Countdowns.

Hinweis

Schlafmodus und Timer können nicht zusammen benutzt werden.

- Schlafmodus kann nicht während des Countdowns eingestellt werden.
- Falls der Timer bei aktiviertem Schlafmodus eingestellt wird, wird der Schlafmodus ausgeschaltet.

HÖREN VON iPod™ UND EXTERNEN QUELLEN

Hören über Ihren iPod™

Einzelheiten über die iPod-Modelle finden Sie in „TECHNISCHE DATEN“ (S. 10).

■ Wiedergabe

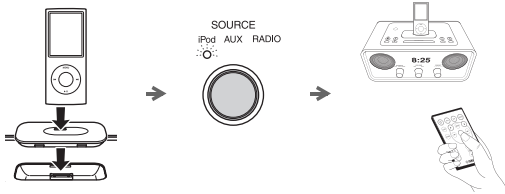

- 1 Setzen Sie Ihren iPod in den iPod-Dock.
- 2 Stellen Sie **SOURCE** auf iPod.
- 3 Spielen Sie den iPod.
Wiedergabe-Bedienungsvorgänge sind sowohl mit der Fernbedienung als auch mit dem im iPod-Dock eingesetzten iPod möglich.



- Sie können den iPod jederzeit entfernen.
- Bei Wiedergabe von Musik/Video im iPod schaltet dieses Gerät das System automatisch ein und spielt den iPod, auch wenn das Gerät ausgeschaltet ist.
- Falls der iPod ausgeschaltet oder vom iPod-Dock entfernt wird, schaltet sich das System nach einer Weile automatisch aus, wenn **SOURCE** auf iPod eingestellt ist.

Wiedergabe externer Quellen

■ Wiedergabe

Hinteres Bedienfeld

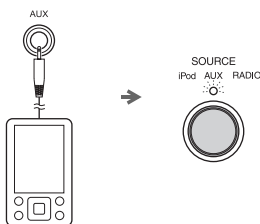

- 1 Schließen Sie Ihr tragbares Audiogerät an den AUX-Anschluss an. Verwenden Sie hierzu ein 3,5 mm Mini-Anschlusskabel.

Hinweis

Stellen Sie vor dem Anschluss die Lautstärke dieses Geräts und Ihres tragbaren Audiogeräts auf leise.

- 2 Stellen Sie **SOURCE** auf AUX ein.
- 3 Starten Sie die Wiedergabe des angeschlossenen tragbaren Audiogeräts.

HÖREN VON RADIOSENDERN

Einstellen der Radiosender



- 1 Stellen Sie **SOURCE** auf **RADIO** ein.
- 2 Für den automatischen Sendersuchlauf drücken und halten Sie **TUNING**.
Für den manuellen Sendersuchlauf drücken Sie wiederholt **TUNING**.

Hinweis

Falls Sie einen Sender manuell einstellen, ist der Klang monoaural.

Deutsch

Vorprogrammierung von Radiosendern

Sie können Ihre bevorzugten Radiosender mit der Vorprogrammierungsfunktion speichern.

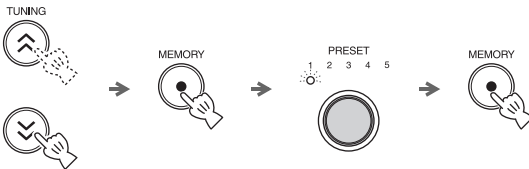

- 1 Stellen Sie einen bevorzugten Radiosender ein.
- 2 Drücken Sie **MEMORY**.
- 3 Wählen Sie die **PRESET**-Speicherplatznummer für die Zuweisung.



Um die Vorprogrammierung wieder aufzuheben, drücken Sie erneut **TUNING**.

- 4 Drücken Sie zum Abschluss **MEMORY**.

Wahl von Festsendern



- 1 Stellen Sie **SOURCE** auf **RADIO** ein.
- 2 Wählen Sie mit **PRESET** einen vorprogrammierten Festsender.

STÖRUNGSSUCHE

Wenn ein Problem mit diesem Gerät auftritt, prüfen Sie als erstes die folgende Liste. Falls Sie eine Störung nicht mit den folgenden Abhilfemaßnahmen beheben können oder die Störung nachfolgend nicht aufgelistet ist, schalten Sie dieses Gerät aus, ziehen Sie den Netzstecker ab und wenden Sie sich an den nächsten Yamaha-Fachhändler oder -Kundendienst.

Allgemeines

Problem	Mögliche Ursache	Lösung
Die Lautsprecher bleiben stumm.	Möglicherweise ist die Lautstärke auf den Minimalpegel eingestellt.	Korrigieren Sie den Lautstärkepegel.
	Möglicherweise falsche Eingangsquelle.	Korrekte Eingangsquelle auswählen.
Plötzliche Stummschaltung.	Der Schlafmodus (☞ S. 5) ist möglicherweise eingestellt.	Das System einschalten und die Quelle erneut wiedergeben.
Der Ton überschlägt sich/ist verzerrt oder es gibt ein ungewöhnliches Geräusch.	Entweder ist die Lautstärke der Eingangsquelle zu hoch oder die Lautstärke dieses Geräts ist zu hoch eingestellt (insbesondere Bass).	Optimieren Sie entweder die Lautstärke mit VOLUME oder den Bass mit TONE CONTROL .
Das Gerät funktioniert nicht ordnungsgemäß.	Das Gerät erhielt möglicherweise einen starken elektrischen Schlag, beispielsweise durch Gewitter oder starke statische Aufladung, oder die Stromversorgung wurde unterbrochen.	Das System ausschalten und das Netzkabel herausziehen. Warten Sie ca. 30 Sekunden, schließen Sie das Netzkabel wieder an und schalten Sie das System erneut ein.
Das System schaltet sich nach dem Einschalten sofort wieder aus.	Das Netzkabel ist möglicherweise nicht korrekt angeschlossen.	Stellen Sie sicher, dass das Netzkabel fest in der Netzsteckdose eingesteckt ist.
	Das Gerät erhielt möglicherweise einen starken elektrischen Schlag, beispielsweise durch Gewitter oder starke statische Aufladung.	Das System ausschalten und das Netzkabel herausziehen. Warten Sie ca. 30 Sekunden, schließen Sie das Netzkabel wieder an und schalten Sie das System erneut ein.
Ein Digital- oder Hochfrequenzgerät erzeugt Störgeräusche.	Dieses Gerät ist möglicherweise zu nahe an einem Digital- oder Hochfrequenzgerät aufgestellt.	Das System in größerer Entfernung zu solchen Geräten aufstellen.
Die Uhreinstellung wurde gelöscht.	Die Stromversorgung des Geräts war länger als eine Woche unterbrochen.	Stecken Sie den Netzstecker fest in die Netzsteckdose und stellen Sie die Uhrzeit neu ein (☞ S. 4).
iPod wird zur Weckzeit nicht wiedergegeben, obwohl SOURCE auf iPod eingestellt ist.	Der iPod sitzt nicht im iPod-Dock.	Setzen Sie den iPod in den iPod-Dock (☞ S. 2).
	ALARM TYPE ist auf BEEP eingestellt.	Stellen Sie ALARM TYPE auf SOURCE+BEEP oder SOURCE ein (☞ S. 4).
Die Uhr blinkt und das Gerät kann nicht bedient werden.	CLOCK auf dem hinteren Bedienfeld ist auf SET eingestellt und dieses Gerät ist im Uhreinstellungsmodus.	Stellen Sie CLOCK auf LOCK.

iPod™

Problem	Mögliche Ursache	Lösung
Es ist kein Ton zu hören.	Der iPod sitzt nicht fest im iPod-Dock.	Setzen Sie den iPod fest ein.
	Kopfhörer sind angeschlossen.	Entfernen Sie die Kopfhörer.
	Die Software-Version des iPod wurde nicht aktualisiert.	Laden Sie die neueste iTunes-Software herunter, um die Software-Version des iPod zu aktualisieren.
Der iPod lädt sich nicht auf.	Der iPod sitzt falsch im iPod-Dock.	Entfernen Sie den iPod vom Gerät und setzen Sie ihn dann erneut in den iPod-Dock (☞ S. 2).

Rundfunkempfang

Problem	Mögliche Ursache	Lösung
Zu starkes Rauschen während Stereo-Sendungen.	Die FM-Antenne ist möglicherweise nicht korrekt angeschlossen.	Sicherstellen, dass die FM-Antenne korrekt angeschlossen ist (☞ S. 3).
	Der von Ihnen gewählte Rundfunksender ist u.U. zu weit entfernt oder der Empfang der Rundfunkwellen ist in Ihrem Gebiet schwach.	Versuchen Sie die manuelle Abstimmung, um die Signalqualität zu verbessern (☞ S. 7) oder verwenden Sie eine Mehrkanal-Außenantenne.
Der Empfang ist selbst mit Außenantenne zu schwach. (Verzerrter Klang.)	Möglicherweise sind Mehrwegreflexionen oder andere Radio-Interferenzen aufgetreten.	Höhe, Ausrichtung oder Standort der Antenne ändern.

Fernbedienung

Problem	Mögliche Ursache	Lösung
Die Fernbedienung arbeitet nicht ordnungsgemäß.	Die Fernbedienung wird möglicherweise außerhalb der Reichweite betätigt.	Einzelheiten zur Reichweite der Fernbedienung siehe „Verwendung der Fernbedienung“ (☞ S. 1).
	Möglicherweise ist der Fernbedienungssensor des Systems direktem Sonnen- oder Kunstlicht (Inverter-Leuchtstofflampen) ausgesetzt.	Ändern Sie die Beleuchtung oder die Ausrichtung des Geräts.
	Möglicherweise ist die Batterie entladen.	Erneuern Sie die Batterie (☞ S. 1).
	Es befinden sich Hindernisse zwischen dem Sensor des Geräts und der Fernbedienung.	Hindernisse entfernen.

TECHNISCHE DATEN

■ PLAYER-BEREICH

iPod

- Unterstützter iPod iPod (5. Generation), iPod classic, iPod nano, iPod touch, iPhone, iPhone 3G, iPhone 3GS

AUX IN

- EingangSTEREO L/R: 3,5 mm STEREO-Minibuchse

■ VERSTÄRKER-BEREICH

- Maximale Ausgangsleistung 4 W + 4 W + 8 W
(6 Ω 1 kHz, 10% Klirrfaktor)
- Treibereinheit..... 4 cm Vollbereichtreiber \times 2
5,5 cm Tieftöner + SR-Bass \times 1

■ TUNER-BEREICH

- Empfangsbereich
FM87,50 bis 108,00 MHz

■ ALLGEMEINES

- Stromversorgung ...100 bis 240 V Wechselstrom, 50/60 Hz
- Leistungsverbrauch..... 10 W
- System Aus-Verbrauch 1,2 W
- Bereitschaftsmodus-Verbrauch 1,0 W oder weniger
- Abmessungen (B \times H \times T) 210 \times 110 \times 134 mm
- Gewicht..... 1,4 kg

Technische Daten können ohne Ankündigung geändert werden.

iPod™, iPhone™

iPod ist ein Warenzeichen der Apple Inc., eingetragen in den USA und anderen Ländern.
iPhone ist ein Warenzeichen der Apple Inc.

„Made for iPod“ (Hergestellt für iPod) bedeutet, dass ein auf den iPod ausgelegtes elektronisches Anschlusszubehör entwickelt und vom Entwickler zertifiziert wurde, um den Apple-Standards zu entsprechen.

„Works with iPhone“ (Funktioniert mit iPhone) bedeutet, dass ein auf das iPhone ausgelegtes elektronisches Anschlusszubehör entwickelt und vom Entwickler zertifiziert wurde, um den Apple-Standards zu entsprechen.

Apple haftet nicht für den Betrieb dieses Geräts bzw. für die Einhaltung von Sicherheitsstandards und gesetzlichen Vorschriften.

Begrenzte Garantie für den Europäischen Wirtschaftsraum (EWR) und die Schweiz

Herzlichen Dank, dass Sie sich für ein Yamaha Produkt entschieden haben. In dem unwahrscheinlichen Fall, dass die Garantie für das Yamaha-Produkt in Anspruch genommen werden muss, wenden Sie sich bitte an den Händler, bei dem es gekauft wurde. Sollten Sie auf Schwierigkeiten stoßen, wenden Sie sich bitte an die Yamaha Repräsentanz in Ihrem Land. Auf unserer Internetseite (<http://www.yamaha-hifi.com/> oder <http://www.yamaha-uk.com/> für Einwohner Großbritanniens) finden Sie alle Einzelheiten.

Wir garantieren für einen Zeitraum von zwei Jahren ab ursprünglichem Kaufdatum, dass dieses Produkt frei von Verarbeitungs- oder Materialfehlern ist. Yamaha verpflichtet sich, gemäß der nachstehend angeführten Bedingungen, ein fehlerhaftes Produkt (oder Teile desselben) kostenfrei (gilt für Teile und Arbeit) zu reparieren oder auszutauschen. Diese Entscheidung obliegt ausschließlich Yamaha. Yamaha behält sich vor, das Produkt gegen ein in Art und/oder Wert und Zustand ähnliches Produkt auszutauschen, wenn das entsprechende Modell nicht mehr erzeugt wird, oder die Reparatur als unrentabel angesehen wird.

Bedingungen

1. Dem defekten Produkt MUSS die Originalrechnung oder der Originalkaufbeleg (der Beleg muss das Kaufdatum, den Produkt-Code und den Namen des Händlers aufweisen) beigelegt werden, ebenso eine Fehlerbeschreibung. Bei Fehlen einer eindeutigen Kaufbestätigung behält sich Yamaha das Recht vor, den kostenfreien Service abzulehnen und das Produkt auf Kosten des Kunden zu retournieren.
2. Das Produkt MUSS von einem AUTORISIERTEN Yamaha-Händler innerhalb des Europäischen Wirtschaftsraums (EWR) oder der Schweiz gekauft worden sein.
3. Es wurden keine wie auch immer gearteten Änderungen am Produkt vorgenommen, außer diese wurden von Yamaha schriftlich genehmigt.
4. Folgendes ist von der Garantie ausgeschlossen:
 - a. Regelmäßige Wartung und Reparatur oder Austausch von Verschleißteilen.
 - b. Schaden durch:
 - (1) Vom Kunden selber oder von nichtbefugten Dritten ausgeführte Reparaturen.
 - (2) Unsachgemäße Verpackung oder Handhabung während des Transports vom Kunden. Beachten Sie bitte, dass die sachgerechte Verpackung des zur Reparatur gebrachten Produkts in der Verantwortung des Retournierenden liegt.
 - (3) Unsachgemäße Verwendung, einschließlich der, jedoch nicht beschränkt auf, (a) die Verwendung des Produkts zu anderen als den normalen Zwecken oder Behandlung entgegen die Anweisungen Yamahas zur korrekten Handhabung, Wartung oder Lagerung und (b) die Installierung oder Verwendung des Produkts auf andere Weise als dies den technischen oder Sicherheitsstandards jenes Landes entspricht, in dem das Produkt verwendet wird.
 - (4) Unfälle, Blitzschlag, Wasser, Feuer, ungeeignete Belüftung, Auslaufen der Batterie oder jedem anderen Grund, den Yamaha nicht beeinflussen kann.
 - (5) Defekte an jenem System, an welches dieses Produkt angeschlossen wird und/oder die Inkompatibilität mit Produkten anderer Hersteller.
 - (6) Die Verwendung eines nicht von Yamaha in den EWR und/oder die Schweiz importierten Produkts, wenn dieses Produkt nicht den technischen oder Sicherheitsstandards jenes Landes, in dem es verwendet wird, und/oder der standardisierten Produktspezifikation für von Yamaha im EWR und/oder der Schweiz vertriebene Produkte, entspricht.
5. Wenn es Unterschiede in den Garantiebedingungen zwischen jenem Land in dem das Produkt gekauft wurde, und jenem in dem das Produkt verwendet wird, finden die Garantiebedingungen jenes Landes Anwendung, in dem das Produkt verwendet wird.
6. Yamaha kann für keinerlei Verluste oder Schäden, ob direkt, in Konsequenz oder anderweitig, verantwortlich gemacht werden, außer bezüglich der Reparatur oder des Ersatzes eines Produkts.
7. Legen Sie bitte Kopien aller persönlichen Einstellungen und Daten an, da Yamaha weder für irgendwelche Änderungen noch für den Verlust solcher Daten verantwortlich gemacht werden kann.
8. Diese Garantie beeinflusst nicht die gesetzlichen Verbraucherrechte unter dem geltenden nationalen Recht oder die Verbraucherrechte gegenüber dem Händler, die durch einen Kaufvertrag entstehen.

Verbraucherinformation zur Sammlung und Entsorgung alter Elektrogeräte und benutzter Batterien



Befinden sich diese Symbole auf den Produkten, der Verpackung und/oder beiliegenden Unterlagen, so sollten benutzte elektrische Geräte und Batterien nicht mit dem normalen Haushaltsabfall entsorgt werden. In Übereinstimmung mit Ihren nationalen Bestimmungen und den Richtlinien 2002/96/EC und 2006/66/EC, bringen Sie bitte alte Geräte und benutzte Batterien zur fachgerechten Entsorgung, Wiederaufbereitung und Wiederverwendung zu den entsprechenden Sammelstellen.



Durch die fachgerechte Entsorgung der Elektrogeräte und Batterien helfen Sie, wertvolle Ressourcen zu schützen und verhindern mögliche negative Auswirkungen auf die menschliche Gesundheit und die Umwelt, die andernfalls durch unsachgerechte Müllentsorgung auftreten könnten.



Für weitere Informationen zum Sammeln und Wiederaufbereiten alter Elektrogeräte und Batterien, kontaktieren Sie bitte Ihre örtliche Stadt- oder Gemeindeverwaltung, Ihren Abfallentsorgungsdienst oder die Verkaufsstelle der Artikel.



[Entsorgungsinformation für Länder außerhalb der Europäischen Union]

Diese Symbole gelten nur innerhalb der Europäischen Union. Wenn Sie solche Artikel ausrangieren möchten, kontaktieren Sie bitte Ihre örtlichen Behörden oder Ihren Händler und fragen Sie nach der sachgerechten Entsorgungsmethode.

Pb

Anmerkung zum Batteriesymbol (untere zwei Symbolbeispiele):

Dieses Symbol kann auch in Kombination mit einem chemischen Symbol verwendet werden. In diesem Fall entspricht dies den Anforderungen der Direktive zur Verwendung chemischer Stoffe.

OBSERVERA: LÄS DETTA INNAN ENHETEN TAS I BRUK.

- Läs noga denna bruksanvisning för att kunna ha största möjliga nöje av enheten. Förvara bruksanvisningen nära till hands för framtida referens.
- Installera anläggningen på en väl ventilerad plats där det är svalt, torrt, rent och se till att den inte utsätts för direkt solljus, värmekällor, vibrationer, damm, fukt och kyla. Lämna följande mellanrum för ventilation.
Ovansida: 15 cm
Baksida: 10 cm
Sidor: 10 cm
- Placera enheten på behörigt avstånd från andra elapparater, motorer, transformatorer och annat som kan orsaka störningar.
- Utsätt inte enheten för hastiga temperaturväxlingar och placera den inte på ett ställe där luftfuktigheten är hög (t.ex. nära en luftfuktare) då fuktbildning i enheten skapar risk för brand, elstötar, skador på enheten eller personsador.
- Placera inte enheten på ett ställe där främmande föremål kan tränga in i den eller där den kan utsättas för droppar eller vattenstänk. Placera aldrig det följande ovanpå enheten:
 - Övriga apparater då sådana kan orsaka skador och/eller missfärgning av enhetens hölje.
 - Brännbara föremål (t.ex. stearinljus) då sådana skapar risk för brand, skador på enheten och/eller personsador.
 - Vätskebehållare som kan falla och spilla vätska över enheten, vilket skapar risk för elstötar och/eller skador på enheten.
- Täck aldrig över enheten med en tidning, duk, gardin el.dyl. då detta skapar risk för överhettning. En alltför hög temperatur inuti enheten kan leda till brand, skador på enheten och/eller personsador.
- Anslut inte enheten till ett vägguttag förrän samtliga övriga anslutningar slutförts.
- Använd aldrig enheten vänd upp och ned. Detta kan leda till överhettning som orsakar skador.
- Hantera inte tangenter, reglage och kablar onödigt hårdhänt.
- Fatta tag i själva kontakten när nätkabeln kopplas bort från vägguttaget; dra aldrig i kabeln.
- Använd aldrig några kemiska lösningar för rengöring då dessa kan skada ytbehandlingen. Använd en ren, torr trasa.
- Använd endast den spänning som står angiven på enheten. Anslutning till en strömkälla med högre spänning än den angivna kan orsaka brand, skador på enheten och/eller personsador. Yamaha åtar sig inget ansvar för skador beroende på att enheten används med en spänning utöver den angivna.
- Koppla bort nätkabeln från vägguttaget för att undvika skador p.g.a. blixtnedslag om ett åskväder uppstår.
- Försöka aldrig att utföra egna reparationer. Kontakta en kvalificerad tekniker från Yamaha om servicebehov föreligger. Du får inte under några omständigheter ta av höljat.
- Koppla bort nätkabeln från vägguttaget om enheten inte ska användas under en längre tid (t.ex. under semestern).
- Läs avsnittet "FELSÖKNING" om vanligt förekommande driftsproblem innan du förutsätter att enheten är söndrig.
- Innan enheten flyttas ska du trycka på  för att ställa den i avstängt läge och sedan koppla bort nätkabeln från vägguttaget.
- Kondensering (imma) uppstår, om den omgivande temperaturen plötsligt ändras. Koppla i så fall loss nätkabeln från nätuttaget och låt apparaten vila.
- Vid långvarig användning kan det hända att apparaten blir väldigt varm. Stäng av systemet och låt enheten svalna en stund.
- Installera receiveern nära ett nätuttag och där stickkontakten lätt kan komma åt.
- Utsätt inte batterierna för kraftig värme från exempelvis solljus, eld eller liknande. Följ regionala bestämmelser vid kassering av förbrukade batterier.
- Använd endast den nätadapter som levereras med enheten. Användning av en annan nätadapter än den medföljande kan orsaka brand eller skada på enheten.

Den här enheten är inte bortkopplad från nätströmmen så länge den är inkopplad i vägguttaget, även om själva enheten är avstängd med . Enheten är konstruerad för att förbruka en mycket liten mängd ström i detta tillstånd.

VARNING
UTSÄTT INTE ENHETEN FÖR REGN ELLER FUKT
DÅ DETTA SKAPAR RISK FÖR BRAND ELLER
ELSTÖTAR.

OBSERVERA
Felaktigt byte av batterier medför risk för explosion. Byt endast ut batterierna mot batterier av samma eller motsvarande typ.

Om den här enheten placeras för nära en teveapparat med CRT-skärm (bildrör) finns det en risk för färgstörningar i bilden. Om detta inträffar ska du flytta enheten längre bort från TV:n.

INNEHÅLL

DELARNAS NAMN OCH FUNKTIONER.....	2	LYSSNA PÅ RADIOSTATIONER.....	7
GRUNDLÄGGANDE FUNKTIONER.....	4	FELSÖKNING	8
LYSSNA PÅ iPod™ OCH EXTERNA KÄLLOR	6	SPECIFIKATIONER	10

■ Egenskaper

- Högkvalitetsuppspelning av iPod/iPhone, radio och externa enheter.
- Stadigt basljud och rymligt stereoljud från 2.1-drivna högtalare (diskant × 2, bas × 1), SR-Bass™ (Yamaha Swing Radiator Bass teknologi) och DSP i en kompakt enhet.
- Intuitivt och användarvänligt system med LED-knappar och vridreglage.

■ Om denna bruksanvisning

- Enheten är kompatibel med iPod och iPhone. Då ”iPod” beskrivs i denna bruksanvisning kan det också innebära ”iPhone”.
- Denna bruksanvisning beskriver användning av enheten med knappar på enheten. Några av dessa funktioner är också tillgängliga på fjärrkontrollen.

■ Medföljande tillbehör

Fjärrkontroll

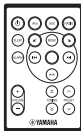

AC adapter

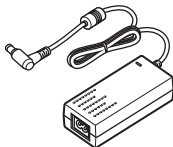

(DC 15 V, 2,66 A,
modellnummer:
NU40-2150266-13)

Strömkabel

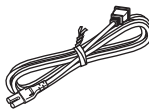

Skydd docka



FM-antenn för inomhusbruk

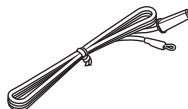

■ Använda fjärrkontrollen

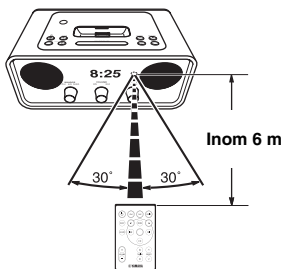

■ Byte av batteri i fjärrkontrollen

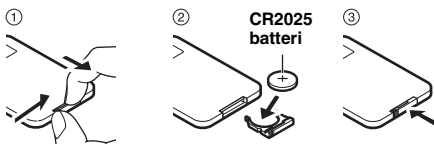

DELARNAS NAMN OCH FUNKTIONER

■ Fram och toppanel

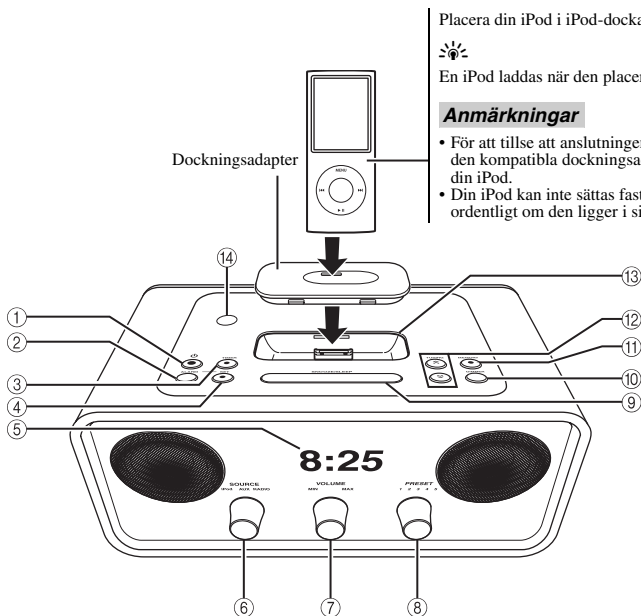

Placera din iPod i iPod-dockan (se 13 nedan).



En iPod laddas när den placeras i iPod-dockan.

Anmärkningar

- För att tillse att anslutningen är ordentligt, anslut den kompatibla dockningsadaptern som medföljde din iPod.
- Din iPod kan inte sättas fast i iPod-dockan ordentligt om den ligger i sitt skyddsfodral.

- ① **☰**: Tryck för att sätta på/stänga av systemet.

Tiden visas även när systemet är i avstängt läge.



- Tryck och håll ner **☰** på enhetens ovansida i mer än 3 sekunder för att placera systemet i vänteläge. All information i frontpanelens teckenfönster visas inte i vänteläge. Detta kan sänka strömförbrukningen. Tryck på **☰** för att avbryta vänteläget.
- Alarmfunktionen är fortfarande tillgänglig när systemet befinner sig i avstängt läge eller vänteläge.

- ② **ALARM**: Alarm på/av (☰ s. 4)
③ **TIMER**: Timerinställning (☰ s. 5)
④ **SET**: Alarminställning (☰ s. 4)
⑤ **Frontpanelens teckenfönster**
⑥ **SOURCE**: iPod, AUX, RADIO
⑦ **VOLUME**: Volymkontroll

- ⑧ **PRESET**: Lagra dina 5 favoritradiostationer (☰ s. 7)

- ⑨ **SNOOZE/SLEEP** (☰ s. 5)

- ⑩ **DIMMER**: Inställning av ljusstyrka i frontpanelen
A (auto) → 3 (ljusast) → 2 → 1 (mörkast) → tillbaka till A



När läge A (auto) är inställt, justeras ljusstyrkan i frontpanelen automatiskt beroende på ljusstyrkan i rummet.

- ⑪ **MEMORY** (☰ s. 7)

- ⑫ **TUNING** (☰ s. 7)

- ⑬ **iPod-docka**: Placera en iPod.



Sätt på skyddet för dockan när den inte används.

- ⑭ **Belysningsensor**: Mäter omgivande ljusstyrka.
Täck inte över denna sensor.

■ Bakpanelen

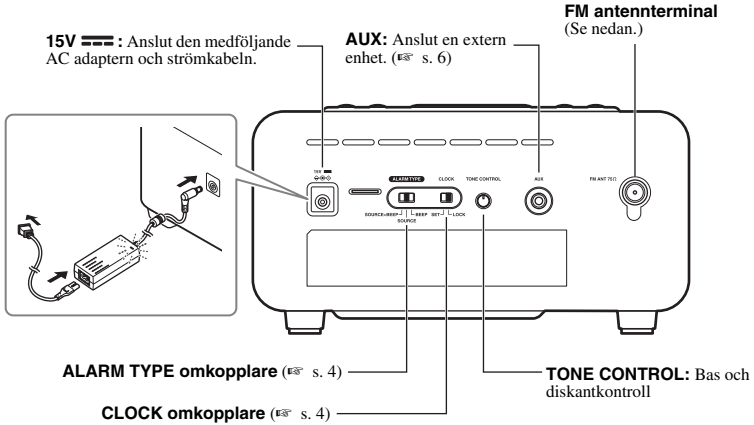

■ Antennanslutning

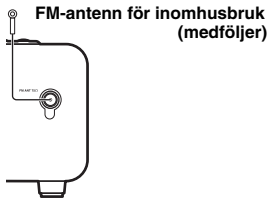

Anmärkningar

- Antennen ska vara utdragen.
- Om radiomottagningen är dålig, ändra antennens höjd, riktning, eller läge.
- Mottagningen blir bättre om du använder en antenn för utomhusbruk istället för den medföljande FM-antennen.

■ Fjärrkontroll

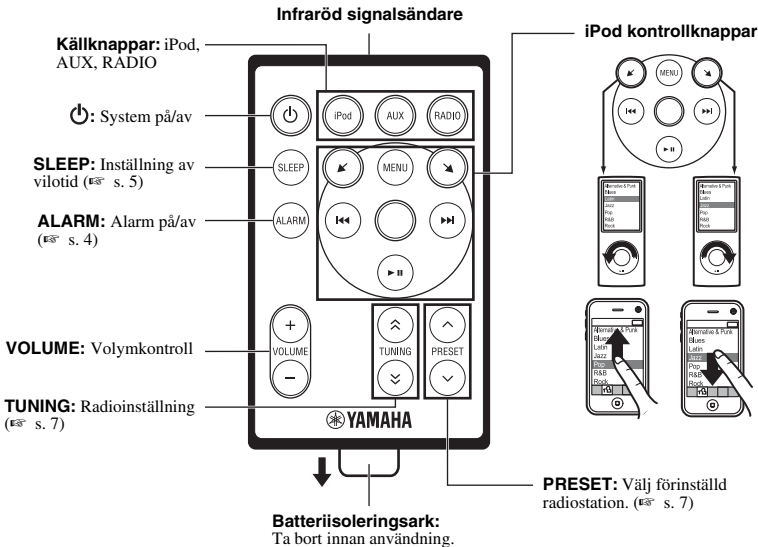

GRUNDLÄGGANDE FUNKTIONER

Justering av klockan



- 1 Ställ in **CLOCK** på SET.
- 2 Ställ in tiden med **TUNING**.
- 3 Ställ in **CLOCK** på LOCK.

Anmärkning

Tidsinställningarna försvinner när enheten varit bortkopplad från vägguttaget i ungefär en vecka.

Alarminställning

Enheden kan spela upp iPod/radio och/eller ljudsignal på den förinställda tiden.

■ Inställning av alarmtid och ljudsignal



- 1 Tryck på **SET**.
- 2 Ställ in alarmtid med **TUNING**.
- 3 Ställ in **ALARM TYPE**.

- SOURCE+BEEP: vald källa (spelas upp från 3 minuter innan alarmtiden) och ljudsignal (spelas upp vid alarmtiden)
- SOURCE: vald källa
- BEEP: endast ljudsignal

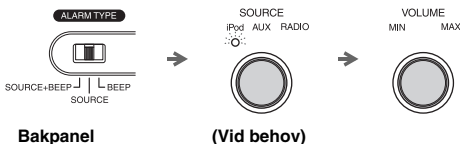

När du väljer SOURCE+BEEP eller SOURCE, välj:

- iPod: enheten fortsätter med den låt du lyssnade på senast.
- RADIO: enheten spelar den station du lyssnade på senast.



- 4 Ställ in alarmvolymen.
- 5 Tryck på **SET**.
Alarmet är inställt och indikatorn ((●)) tänds.

Anmärkning

När iPod är vald som källa placera iPod i iPod-dockan (s. 2). Om iPodden inte är isatt vid den inställda alarmtiden spelas ljudsignal.

■ Sätta på och stänga av alarmet



Sätta på och stänga av alarmfunktionen.

När alarmet är på tänds alarmindikatorn ((●)) och alarmtiden visas under en kort tid.

Funktioner då alarmet ljuder

Vid den inställda tiden ljuder alarmet. När alarmet ljuder är följande funktioner tillgängliga.

■ Använda slummerfunktionen



Tryck på **SNOOZE/SLEEP**.

Alarmet slutar att ljuda och startar igen efter 5 minuter.

■ Stänga av alarmet

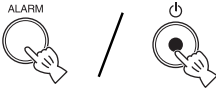

Tryck på **ALARM** eller .



- Om du inte stänger av alarmet stängs det av automatiskt efter 60 minuter.
- När du stänger av alarmet sparas alarmtiden etc för att kunna användas nästa gång.

Inställning av vilotid

Du kan ställa in tiden då systemet stängs av automatiskt när vilotid är påsatt.



Tryck flera gånger.



SLEEP-indikator (ZZ) och frontpanelens teckenfönster blinkar.

Välj vilotid.

Du kan ställa in 30, 60, 90 eller 120 minuter.

När vilofunktionen är påslagen tänds SLEEP-indikatorn (ZZ).



Tryck på **SNOOZE/SLEEP** för att stänga av viloläget.

Timer inställning

Du kan ställa in nedräkningstimern.

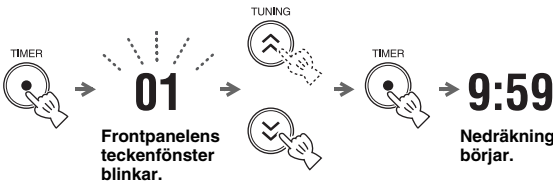

Frontpanelens teckenfönster blinkar.

Nedräkning börjar.

1 Tryck på **TIMER**.

2 Ställ in nedräkningstiden med **TUNING**.

- 1 till 15 minuter: 1-minutssteg.
- 20 till 120 minuter: 10-minuterssteg.

3 Tryck på **TIMER**.

Nedräkning börjar. När timern når 0 spelas timerns ljudsignal upp.



- Tryck på **TIMER** för att stänga av ljudsignalen.
- Tryck på **TIMER** under nedräkningen för att stänga av timern.

Anmärkning

Vilotid och timern kan inte användas tillsammans.

- Vilotid kan inte ställas in under nedräkning.
- Vilotid stängs av när timern ställs in medan vilotid är på.

LYSSNA PÅ iPod™ OCH EXTERNA KÄLLOR

Lyssna på din iPod™

För information om kompatibla iPod-modeller se "SPECIFIKATIONER" (s. 10).

■ Uppspelning

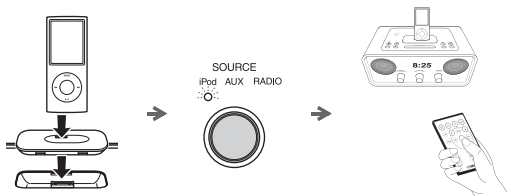

- 1 Placera din iPod i iPod-dockan.
- 2 Ange **SOURCE** till iPod.
- 3 Spela din iPod.
Uppspelning är tillgänglig både via fjärrkontroll och med iPoden som sitter i iPod-dockan.



- Du kan ta bort din iPod när du vill.
- När musik/video i din iPod spelas upp slår enheten på systemet automatiskt och spelar upp iPod även om systemet är i avstängt läge.
- Denna enhet stänger av systemet automatiskt efter ett tag om iPod stängs av eller tas bort från iPod-dockan när **SOURCE** är angiven till iPod.

Spela upp externa källor

■ Uppspelning

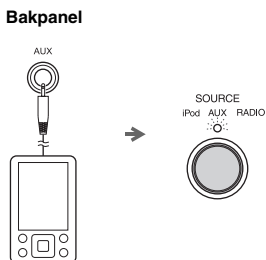

- 1 Anslut din bärbara apparat till AUX med en vanlig 3,5 mm minikabel.

Anmärkning

Skruva ner volymen på enheten och på din bärbara apparat innan anslutning.

- 2 Ställ in **SOURCE** på AUX.
- 3 Starta uppspelning på den anslutna bärbara apparaten.

LYSSNA PÅ RADIOSTATIONER

Ställa in radiostationer

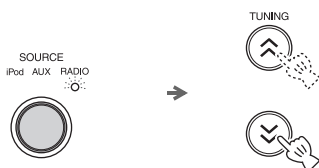

- 1 Ställ in **SOURCE** på RADIO.
- 2 Tryck ner och håll **TUNING** för automatisk inställning.
Tryck på **TUNING** flera gånger för manuell inställning.

Anmärkning

Om du ställer in en station manuellt blir ljudet i mono.

Förinställa radiostationer

Du kan lagra dina favoritradiostationer med förinställningsfunktionen.

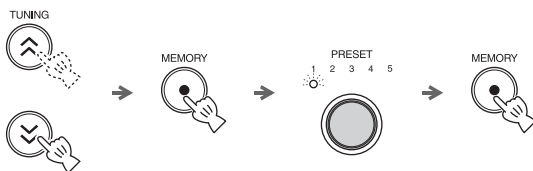

- 1 Ställ in din favoritradiostation.
- 2 Tryck på **MEMORY**.
- 3 Välj det **PRESET** nummer du vill lagra på.



Tryck på **TUNING** igen för att ta bort förinställning.

- 4 Tryck på **MEMORY** för att slutföra.

Välja förinställda radiostationer



- 1 Ställ in **SOURCE** på RADIO.
- 2 Välj förinställd radiostation med **PRESET**.

FELSÖKNING

Kontrollera först följande lista vid problem med enheten. Om du inte kan lösa ditt problem med hjälp av någon av lösningarna här, eller om problemet inte finns med nedan, stänger du av enheten och kopplar ur den. Kontakta sedan närmaste auktoriserade Yamaha-återförsäljare eller servicecenter.

Allmänt

Problem	Orsak	Lösning
Inget ljud från högtalarna.	Volymen är kanske inställd på lägsta nivån.	Justera volymens nivå.
	Källan kan vara felaktig.	Välj korrekt källa.
Ljudet stängs plötsligt av.	Vilotid (☞ s. 5) kan ställas in.	Starta systemet och spela upp källan igen.
Ljudet bryts av/ har distorsion eller det finns onormalt stör ljud.	Ingångskällans volym är för hög eller enhetens volym är för hög (särskilt basljudet).	Justera volymen med VOLUME eller justera basen med TONE CONTROL .
Enheten fungerar inte som den ska.	Enheten kan ha utsatts för en stark elektrisk stöt, exempelvis från ett blixtnedslag eller en stor mängd statisk elektricitet, eller så är det kanske strömbavbrott.	Stäng av systemet och dra ur strömkabeln. Vänta i ungefär 30 sekunder, koppla in strömkabeln igen och starta systemet.
Systemet startas, men stängs av direkt.	Strömkabeln är kanske inte ordentligt inkopplad.	Se till att strömkabeln är ordentligt inkopplad i vägguttaget.
	Enheten kan ha utsatts för en stark elektrisk stöt, exempelvis från ett blixtnedslag eller en stor mängd statisk elektricitet.	Stäng av systemet och dra ur strömkabeln. Vänta i ungefär 30 sekunder, koppla in strömkabeln igen och starta systemet.
Digital utrustning eller högfrequensutrustning orsakar störningsljud.	Enheten kanske står för nära den digitala utrustningen eller högfrequensutrustningen.	Placera enheten längre bort från sådan utrustning.
Klockinställningen har rensats.	Enheten har varit bortkopplad från vägguttaget i mer än en veckas tid.	Sätt strömkabeln i vägguttaget igen och ställ klockan på nytt (☞ s. 4).
iPod spelar inte upp på alarntiden även om SOURCE är inställd på iPod.	Det finns ingen iPod i iPod-dockan.	Placera en iPod i iPod-dockan (☞ s. 2).
	ALARM TYPE är inställd på BEEP.	Ställ in ALARM TYPE på SOURCE+BEEP eller SOURCE (☞ s. 4).
Klockan blinkar och enheten fungerar inte.	CLOCK på bakpanelen är inställd på SET , och enheten befinner sig i klockinställningsläge.	Ställ in CLOCK på LOCK .

iPod™

Problem	Orsak	Lösning
Inget ljud	iPod sitter inte ordentligt i iPod-dockan.	Placera iPod ordentligt.
	Hörlurar är anslutna.	Ta bort hörlurarna.
	Din iPods programvaruversion har inte uppdaterats.	Ladda ner den senaste iTunes programvaran och uppdatera din iPods programvaruversion till den senaste.
iPod laddas inte.	iPod sitter inte ordentligt i iPod-dockan.	Ta bort iPod från enheten och sätt i iPoden i dockan igen (☞ s. 2).

Radiomottagning

Problem	Orsak	Lösning
För mycket brus vid stereosändning.	FM-antennen kan vara felaktigt inkopplad.	Se till att FM-antennen är ansluten ordentligt (☞ s. 3).
	Radiostationen du valt kan ligga långt ifrån ditt område, eller så är mottagningen av radiovågorna svag i ditt område.	Testa manuell sökning för att förbättra signalkvaliteten (☞ s. 7), eller använd en flerkanalsantenn för utomhusbruk.
Radiomottagningen är svag även med en utomhusantenn. (Ljudet förvrängs.)	Flerfrekvenstransmission eller andra radiostörningar kan förekomma.	Ändra antennens höjd, inriktning eller placering.

Fjärrkontroll

Problem	Orsak	Lösning
Fjärrkontrollen fungerar inte som den ska.	Fjärrkontrollen används kanske utanför sin räckvidd.	För information om fjärrkontrollens räckvidd, se "Använda fjärrkontrollen" (☞ s. 1).
	Systemets fjärrkontrollsensor kan vara utsatt för direkt solljus eller belysning (uppochnervända lysrörslampor).	Byt belysning eller enhetens inriktning.
	Batteriet kan vara slut.	Byt ut batteriet mot ett nytt (☞ s. 1).
	Det finns hinder mellan enhetens sensor och fjärrkontrollen.	Flytta undan eventuella hinder.

SPECIFIKATIONER

■ SPELARE

iPod

- Stöd för iPod iPod (5:e generationen), iPod classic, iPod nano, iPod touch, iPhone, iPhone 3G, iPhone 3GS

AUX IN

- Ingångskontakt
..... STEREO L/R: 3,5 mm STEREO-miniuttag

■ FÖRSTÄRKARE

- Högsta uteffekt 4 W + 4 W + 8 W
(6 Ω 1 kHz, 10% THD)
- Drivenhet 4 cm fullskalig drivenhet × 2
5,5 cm baselement + SR-Bass × 1

■ RADIOMOTTAGARE

- Mottagningsområde
FM 87,50 till 108,00 MHz

■ ALLMÄNT

- Strömförsörjning Växelström 100 to 240 V, 50/60 Hz
- Effektförbrukning 10 W
- Effektförbrukning i avstängt läge 1,2W
- Effektförbrukning i vänteläge 1,0 W eller mindre
- Mått (B × H × D) 210 × 110 × 134 mm
- Vikt 1,4 kg

Specifikationerna kan ändras utan föregående meddelande.

iPod™, iPhone™

iPod är ett varumärke som tillhör Apple Inc., registrerat i USA och andra länder.
iPhone är ett varumärke som tillhör Apple Inc.

”Made for iPod” betyder att ett elektroniskt tillbehör konstruerats specifikt för att anslutas till en iPod, samt att det certifierats av tillverkaren att tillbehöret uppfyller Apples krav på prestanda.

”Works with iPhone” betyder att ett elektroniskt tillbehör konstruerats specifikt för att anslutas till en iPhone, samt att det certifierats av tillverkaren att tillbehöret uppfyller Apples krav på prestanda.

Apple ansvarar inte för att denna enhet fungerar eller att den uppfyller säkerhets- och myndighetskrav.

OBSERVERA

Apparaten kopplas inte bort från växelströmskällan (nätet) så länge som den är ansluten till vägguttaget, även om själva apparaten har stängts av.

ADVARSEL

Netspændingen til dette apparat er IKKE afbrudt, så længe netledningen sidder i en stikkontakt, som er t endt - også selvom der er slukket på apparatets afbryder.

VAROITUS

Laitteen toisiopiiriin kytketty käyttökytin ei irroita koko laitetta verkosta.

Begränsad garanti inom Europeiska ekonomiska samarbetsområdet (EES) och Schweiz

Tack för att du har valt en produkt från Yamaha. Var god kontakta återförsäljaren av produkten, om din Yamaha-produkt av någon oförutsedd anledning kräver garantiservice. Var god kontakta Yamahas representantkontor i ditt land, om något problem uppstår. Fullständig information återfinns på vår webbplats (<http://www.yamaha-hifi.com/>) eller <http://www.yamaha-uk.com/> för boende i Storbritannien).

Produkten garanteras vara felfri när det gäller utförande och material i en period på två år från ursprungligt inköpsdatum. Yamaha åtar sig att, i enlighet med nedanstående villkor, reparera, eller efter eget gottfinnande byta ut, en felaktig produkt eller någon av dess delar, utan att debitera för delar eller arbete Yamaha förbehåller sig rätten att byta ut en produkt mot en av liknande typ och/eller värde och skick, då en viss modell har upphört eller anses ekonomisk att reparera.

Villkor

1. Ursprunglig faktura eller ursprungligt försäljningskvitto (där inköpsdatum, produktkod och återförsäljarens namn står angivet) MÅSTE följa med den felaktiga produkten, tillsammans med uppgifter om aktuellt fel. I avsaknad av ett tydligt bevis på inköp förbehåller sig Yamaha rätten att vägra erbjuda avgiftsfri service och produkten kan då komma att återsändas på kundens bekostnad.
2. Produkten MÅSTE vara köpt av en AUKTORISERAD Yamaha-återförsäljare i ett EES-land eller Schweiz.
3. Produkten får inte ha blivit utsatt för någon modifiering eller förändring, såvida inte skriftligt tillstånd för detta erhållits av Yamaha.
4. Denna garanti inkluderar ej följande:
 - a. Periodiskt underhåll och reparation eller utbyte av delar på grund av normal förlitning.
 - b. Skada orsakad av:
 - (1) Reparation utförd av kunden själv eller av en icke-auktoriserad tredje part.
 - (2) Bristfällig emballering eller ovarsam hantering under transporten av produkten från kunden. Observera att det är kundens ansvar att se till att produkten är ordentligt emballerad, när produkten sänds in för reparation.
 - (3) Felaktig användning, inklusive men ej begränsat till (a) underlåtenhet att använda produkten för dess normala syfte eller i enlighet med Yamahas anvisningar för korrekt användning, underhåll och förvaring och (b) installation eller användning av produkten på ett sätt som är oförenligt med de tekniska eller säkerhetsmässiga normer som gäller i det land där produkten används.
 - (4) Olycka, åska, vatten, brand, dålig ventilation, batteriläckage eller någonting annat utanför Yamahas kontroll.
 - (5) Fel på det system som denna produkt införlivas i och/eller inkompatibilitet med tredje parts produkter.
 - (6) Användning av en produkt importerad till ett EES-land och/eller Schweiz, ej av Yamaha, där den produkten inte är i överensstämmelse med de tekniska eller säkerhetsmässiga normer som gäller i användarlandet och/eller med standardspecifikationen för en produkt såld av Yamaha i EES-området och/eller Schweiz.
5. Om garantin skiljer sig åt mellan inköpslandet och användarlandet för produkten, så ska den garanti som gäller i användarlandet tillämpas.
6. Yamaha kan ej hållas ansvarigt för några förluster eller skador, vare sig direkta, indirekta eller av annat slag, om reparationen eller utbytet av produkten.
7. Se till att säkerhetskopiera eventuella engin inställningar eller data, eftersom Yamaha inte kan hållas ansvarigt för några ändringar eller förluster av sådana inställningar eller data.
8. Denna garanti påverkar ej konsumentens lagstadgade rättigheter enligt gällande nationella lagar eller konsumentens rättigheter gentemot återförsäljaren, vilka uppkommit genom gällande försäljnings/köpekontrakt.

Användarinformation, beträffande insamling och dumpning av gammal utrustning och använda batterier



De symboler, som finns på produkterna, emballaget och/eller bifogade dokument talar om att de använda elektriska och elektroniska produkterna, samt batterierna, inte ska blandas med allmänt hushållsavfall. För rätt handhavande, återställande och återvinning av gamla produkter och gamla batterier, vänligen medtag dessa till lämpliga samlingsplatser, i enlighet med din nationella lagstiftning och direktiven 2002/96/EC samt 2006/66/EC.



Genom att slänga dessa produkter och batterier på rätt sätt, kommer du att hjälpa till att rädda värdefulla resurser och förhindra möjliga negativa effekter på mänsklig hälsa och miljö, vilka i annat fall skulle kunna uppstå, p.g.a. felaktig sophantering.

För mer information om insamling och återvinning av gamla produkter och batterier, vänligen kontakta din lokala kommun, ditt sophanteringsföretag eller inköpsstället för dina varor.



[Information om sophantering i andra länder utanför EU]

Dessa symboler gäller endast inom EU. Om du vill slänga dessa föremål, vänligen kontakta dina lokala myndigheter eller försäljare och fråga efter det korrekta sättet att slänga dem.

Pb

Kommentar ang. batterisymbolen (de två nedersta symbolexemplen):

Denna symbol kan komma att användas i kombination med en kemisk symbol. I detta fall överensstämmer den med de krav, som har ställts genom direktiven för den aktuella kemikalien.

ATTENZIONE: PRIMA DI USARE QUEST'UNITÀ.

- 1 Per assicurarsi le migliori prestazioni dell'unità, leggere questo manuale per intero. Conservarlo poi in un luogo sicuro per poterlo riutilizzare al momento del bisogno.
- 2 Installare l'unità in una posizione ben ventilata, fresco asciutta e pulita - lontano da luce solare diretta, fonti di calore, vibrazioni, polvere, umidità e freddo. Per un'adeguata entilazione mantenere le seguenti distanze.
Sopra: 15 cm
Retro: 10 cm
Ai lati: 10 cm
- 3 Installare quest'unità lontano da elettrodomestici, motori o trasformatori, perché possono causare ronzii.
- 4 Non esporre quest'unità a variazioni repentine della temperatura ambiente e non installarle in stanze molto umide (ad esempio dove è in uso un umidificatore) per evitare che in essa si formi condensa, che a sua volta può causare folgorazioni, incendi, guasti e/o ferite.
- 5 Evitare di installare l'unità in una posizione dove possano su di essa cadere oggetti o liquidi. Inoltre, non posare su di essa:
 - Altri componenti, dato che possono causare danni e/o lo scolorimento della superficie dell'apparecchio.
 - Candele o altri oggetti che bruciano, dato che possono causare incendi, danni all'unità e/o ferite a persone.
 - Contenitori di liquidi, dato che possono cadere e causare folgorazioni all'utente e guasti a quest'unità.
- 6 Non coprire quest'unità con giornali, tovaglie, tende o altro per non impedirne la dispersione del calore. Se la temperatura al suo interno dovesse salire, può causare incendi, guasti e/o ferite.
- 7 Non collegare quest'unità ad una presa di corrente sino a che tutti i suoi collegamenti sono completi.
- 8 Non usare l'unità capovolta. Potrebbe surriscaldarsi e guastarsi.
- 9 Non agire con forza eccessiva su interruttori, manopole e/o cavi.
- 10 Per scollegare un cavo, tirare la spina e mai il cavo stesso.
- 11 Non pulire mai quest'unità con solventi ed altre sostanze chimiche. Essi possono danneggiarne le finiture. Usare semplicemente un panno soffice e pulito.
- 12 Usare solo corrente elettrica del voltaggio indicato. L'uso di voltaggi superiori è pericoloso e può causare incendi, guasti e/o ferite. Yamaha non può venire considerata responsabile di danni risultanti dall'uso di quest'unità con un voltaggio superiore a quello prescritto.
- 13 Per evitare danni dovuti a fulmini, scollegare il cavo di alimentazione dalla presa durante temporali.
- 14 Non tentare di modificare o riparare quest'unità. Affidare qualsiasi riparazione a personale qualificato Yamaha. In particolare, non aprirla mai per alcun motivo.
- 15 Se si prevede di non dover fare uso di quest'unità per qualche tempo, ad esempio per andare in vacanza, scollegarne la spina di alimentazione dalla presa di corrente.
- 16 Prima di concludere che l'unità è guasta, non mancate di leggere la sezione di questo manuale dedicata alla "DIAGNOSTICA".
- 17 Prima di spostare quest'unità, premere il pulsante  per spegnere il sistema, quindi scollegare la spina di alimentazione CA dalla presa di corrente.
- 18 Quando la temperatura ambiente cambia improvvisamente, si forma condensa. Scollegare il cavo di alimentazione dalla presa di corrente e lasciare riposare l'apparecchio.
- 19 Se viene usata a lungo, quest'unità si può surriscaldare. Spegnere il sistema, quindi lasciare riposare l'unità per farla raffreddare.
- 20 Installare quest'unità vicino ad una presa di corrente alternata dove la spina del cavo di alimentazione possa venire facilmente raggiunta.
- 21 Le batterie vanno protette da calore eccessivo, ad esempio luce solare diretta, fiamme, e così via. In caso di smaltimento di batterie, rispettare le normative locali.
- 22 Non mancare di usare solo l'adattatore di corrente alternata in dotazione a quest'unità. Usando un adattatore di corrente alternata diverso si possono causare incendi e guasti.

Questa unità non viene scollegata dalla fonte di alimentazione CA fintanto che essa rimane collegata alla presa di rete, ciò anche se l'unità viene spenta col comando . In questo stato l'unità consuma una quantità minima di corrente.

AVVERTENZA
PER RIDURRE IL RISCHIO DI INCENDI E FOLGORAZIONI, NON ESPORRE QUEST'UNITÀ A PIOGGIA O UMIDITÀ.

ATTENZIONE
Pericolo di esplosione se la batteria viene installata scorrettamente. Sostituire solo con un pezzo dello stesso tipo o equivalente.

Posizionando quest'unità in prossimità di un televisore con tubo catodico (tubo di Braun), è possibile che si verifichi una riduzione dei colori dell'immagine. In tal caso, allontanare l'unità dal televisore.

INDICE

NOME DEI COMPONENTI E RELATIVE	ASCOLTO DI STAZIONI RADIO	7
FUNZIONI	DIAGNOSTICA	8
FUNZIONI BASE	DATI TECNICI.....	10
ASCOLTO DI UN iPod™ E DI SORGENTI ESTERNE.....		6

■ Caratteristiche

- Alta qualità di riproduzione di dispositivi esterni, radio iPod/iPhone.
- Suoni bassi solidi e suoni stereo spaziosi dati dagli altoparlanti a 2.1 canali (alte frequenze × 2, toni bassi × 1), SR-Bass™ (tecnologia Yamaha Swing Radiator Bass) e DSP in un'unica unità compatta.
- Interfaccia semplice ed intuitiva grazie ai tasti con Guida LED ed alle manopole.

■ Nota sul presente manuale

- Questa unità è compatibile con iPod e iPhone. "iPod" descritto in questo manuale potrebbe riferirsi anche a "iPhone".
- Questo manuale descrive le modalità di funzionamento di questa unità attraverso l'utilizzo dei tasti dell'unità. Alcune di queste operazioni sono realizzabili anche attraverso il telecomando.

■ Accessori in dotazione

Telecomando

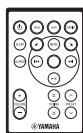

Spina di alimentazione CA

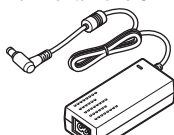

(DC 15 V, 2,66 A,
numero di modello:
NU40-2150266-13)

Cavo di alimentazione

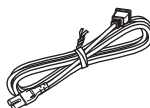

Rivestimento Dock



Antenna FM per interni

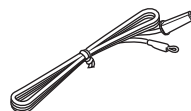

■ Uso del telecomando

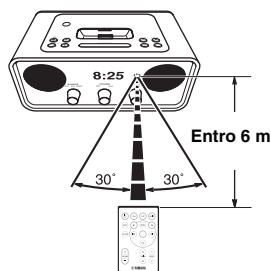

■ Sostituzione della batteria del telecomando

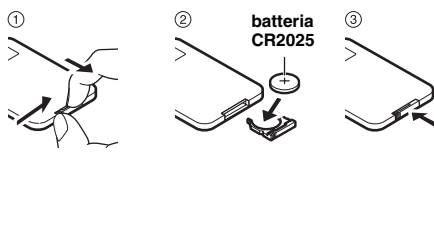

NOME DEI COMPONENTI E RELATIVE FUNZIONI

■ Pannello anteriore e superiore

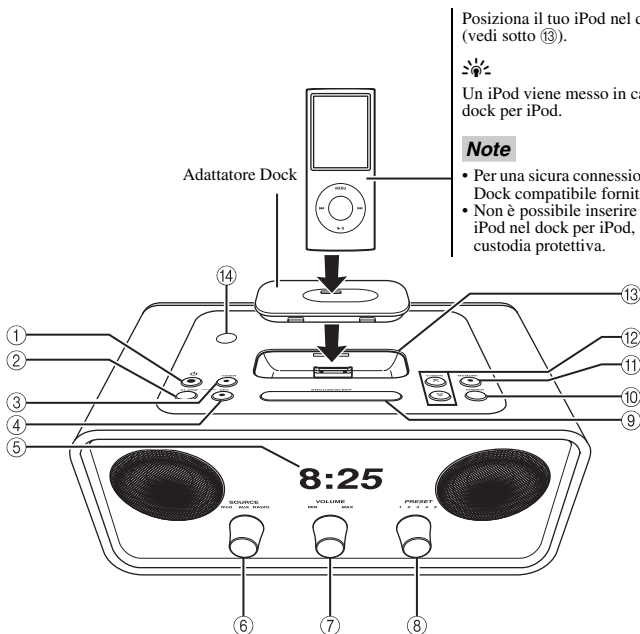

Posiziona il tuo iPod nel dock per iPod (vedi sotto ⑬).



Un iPod viene messo in carica se posizionato nel dock per iPod.

Note

- Per una sicura connessione, collegare un Adattatore Dock compatibile fornito con iPod.
- Non è possibile inserire saldamente l'apparecchio iPod nel dock per iPod, se è racchiuso nella sua custodia protettiva.

① Premere per l'accensione/spengimento del sistema.

L'ora viene visualizzata anche quando il sistema è spento.



- Tenere premuto nella parte superiore dell'unità per più di 3 secondi per impostare il sistema in modalità stand-by. Tutte le informazioni visualizzate nel display non saranno visualizzate in modalità stand-by. Questa funzione permette la riduzione di consumo elettrico. Per uscire dalla modalità stand-by, premere .
- La funzione sveglia è disponibile anche in modalità stand-by/sistema spento.

② **ALARM:** Accensione/spengimento sveglia (☞ P. 4)

③ **TIMER:** Impostazione dell'ora (☞ P. 5)

④ **SET:** Impostazione sveglia (☞ P. 4)

⑤ **Display del pannello anteriore**

⑥ **SOURCE:** iPod, AUX, RADIO

⑦ **VOLUME:** Controllo volume

⑧ **PRESET:** Selezione di 5 stazioni radio preferite (☞ P. 7)

⑨ **SNOOZE/SLEEP** (☞ P. 5)

⑩ **DIMMER:** Impostazione della luminosità del pannello anteriore

A (auto) → 3 (chiaro) → 2 → 1 (scuro) → ritorno a A



Quando A (auto) è impostato, la luminosità del pannello anteriore viene corretta automaticamente in base alla luminosità della stanza.

⑪ **MEMORY** (☞ P. 7)

⑫ **TUNING** (☞ P. 7)

⑬ **Dock per iPod:** Posiziona un iPod.



Quando non in uso, coprire il dock per iPod con l'apposito rivestimento dock.

⑭ **Sensore di illuminazione:** Misura l'illuminazione circostante. Non coprire il sensore.

■ Pannello posteriore

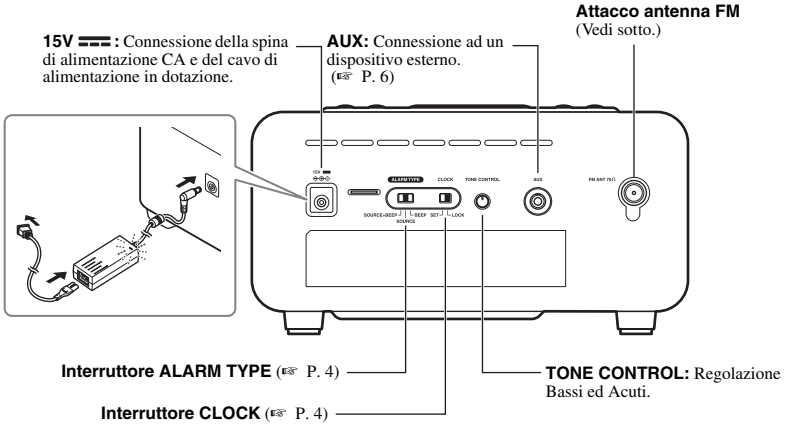

■ Connessione antenna

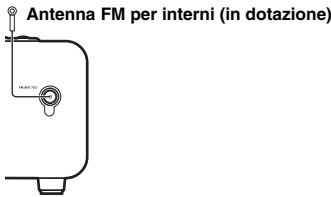

Note

- Estrarre l'antenna.
- Se la ricezione radio è insufficiente, modificare l'altezza, l'orientamento o la posizione dell'antenna.
- Se si utilizza un'antenna per esterni invece dell'antenna FM fornita, la ricezione risulterà migliore.

■ Telecomando

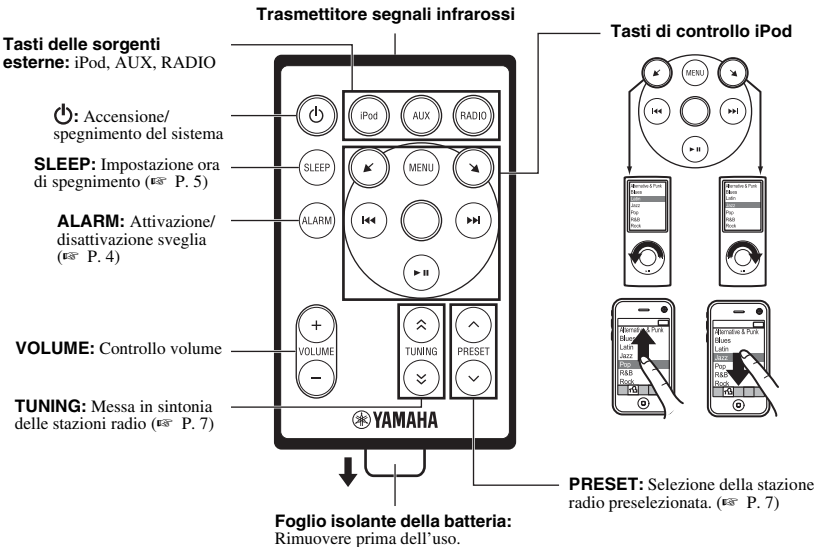

FUNZIONI BASE

Regolazione dell'orologio



- 1 Impostare **CLOCK** su SET.
- 2 Impostare l'ora con **TUNING**.
- 3 Impostare **CLOCK** su LOCK.

Nota

Le impostazioni dell'ora vanno perse circa una settimana dopo aver scollegato l'unità.

Impostazioni sveglia

Questa unità riproduce iPod/radio e/o segnale acustico nell'ora impostata.

■ Impostazione dell'ora e della suoneria della sveglia



- 1 Premere **SET**.
- 2 Impostare l'ora della sveglia con **TUNING**.

3 Selezionare **ALARM TYPE**.

- **SOURCE+BEEP**: sorgente selezionata (riprodotta 3 minuti prima dell'ora della sveglia) e segnale acustico (riprodotto all'ora della sveglia)
- **SOURCE**: sorgente selezionata
- **BEEP**: solo segnale acustico

Quando si seleziona **SOURCE+BEEP** o **SOURCE**, selezionare:

- **iPod**: l'unità riprenderà l'ultima canzone ascoltata.
- **RADIO**: l'unità riprodurrà l'ultima stazione radio ascoltata.

- 4 Impostare il volume della sveglia.
- 5 Premere **SET**.

La sveglia è impostata e l'indicatore della sveglia ((●●●)) è acceso.

Nota

Quando iPod è impostato come sorgente, posizionare iPod nel dock per iPod (P. 2). In caso di assenza dell'iPod al momento dell'ora della sveglia, sarà riprodotto un segnale acustico.

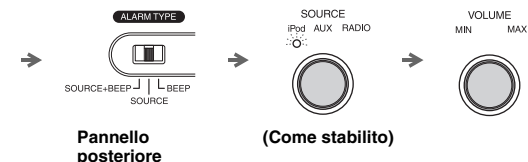

■ Attivazione/disattivazione della sveglia



Interruttore di attivazione/disattivazione della funzione sveglia.

Quando la sveglia è attivata, l'indicatore della sveglia ((●●●)) si illumina e si visualizza per un po' l'ora della sveglia.

Operazioni durante la riproduzione del suono della sveglia

All'ora della sveglia, viene riprodotto il suono della sveglia. Durante la riproduzione, sono disponibili le seguenti operazioni.

■ Uso della funzione snooze



Premere **SNOOZE/SLEEP**.

La suoneria della sveglia si interrompe riprendendo dopo 5 minuti.

■ Interruzione della sveglia

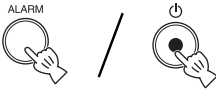

Premere **ALARM** o .



- La sveglia si interrompe automaticamente dopo 60 minuti salvo interruzione manuale.
- Quando si interrompe la sveglia, le impostazioni dell'ora della sveglia, ecc., vengono salvate per facilitarne l'uso successivo.

Impostazioni di spegnimento

Se attivato, è possibile impostare un orario di spegnimento automatico.



Premere ripetutamente.



L'indicatore di spegnimento (ZZ) nel display anteriore si accende.

Selezionare il tempo di spegnimento.

È possibile selezionare 30, 60, 90 o 120 minuti.

Quando la funzione di spegnimento è attiva, l'indicatore di spegnimento (ZZ) si accende.



Per annullare lo spegnimento, premere **SNOOZE/SLEEP**.

Impostazione del timer

È possibile selezionare un timer con conto alla rovescia.

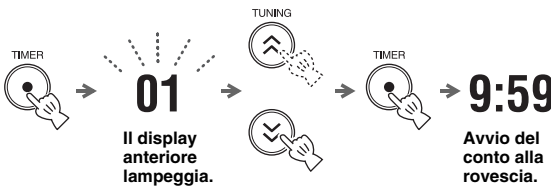

1 Premere **TIMER**.

2 Impostare il conto alla rovescia con **TUNING**.

È possibile impostare l'orario,

- da 1 a 15 minuti: intervallo al minuto.
- da 20 a 120 minuti: ogni 10-minuti.

3 Premere **TIMER**.

Avvio del conto alla rovescia. Allo scadere del tempo, sarà riprodotto il suono del timer.



- Per interrompere il suono del timer, premere **TIMER**.
- Per annullare il timer, premere **TIMER** durante il conto alla rovescia.

Nota

Lo spegnimento e il timer non possono essere utilizzati insieme.

- Impossibile impostare lo spegnimento durante un conto alla rovescia.
- Se il timer viene impostato mentre è attivo lo spegnimento, quest'ultimo si disattiva.

ASCOLTO DI UN iPod™ E DI SORGENTI ESTERNE

Ascolto di un apparecchio iPod™

Per i dettagli sui modelli iPod compatibili, fare riferimento a “DATI TECNICI” (P. 10).

■ Riproduzione

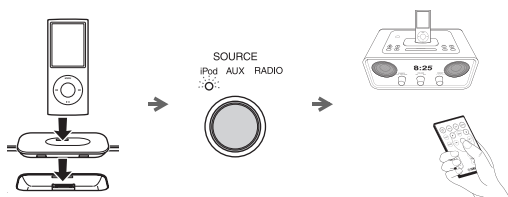

1 Posiziona iPod nel dock per iPod.

2 Imposta **SOURCE** su iPod.

3 Riproduci iPod.

Le operazioni di riproduzione sono disponibili sia con il telecomando sia con iPod posizionato nel dock per iPod.



- È possibile rimuovere l'iPod in qualsiasi momento.
- Quando si riproducono musica/video all'interno dell'iPod, il sistema si accende automaticamente e avvia la riproduzione dell'iPod anche a sistema spento.
- Questa unità spegne automaticamente il sistema dopo qualche tempo se iPod risulta spento o rimosso dal dock per iPod o quando **SOURCE** è impostato su iPod.

Riproduzione da sorgenti esterne

■ Riproduzione

Pannello posteriore

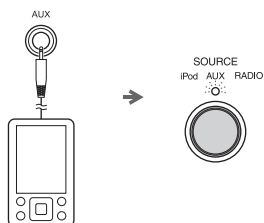

1 Collegare il dispositivo audio al terminale AUX utilizzando uno spinotto da 3,5 mm reperibile in commercio.

Nota

Prima di eseguire il collegamento, abbassare il volume dell'unità e del dispositivo audio portatile.

2 Impostare **SOURCE** su AUX.

3 Avviare la riproduzione sul dispositivo portatile audio collegato.

ASCOLTO DI STAZIONI RADIO

Messa in sintonia delle stazioni radio



- 1 Impostare **SOURCE** su **RADIO**.
- 2 Per la sintonizzazione automatica, tenere premuto **TUNING**.

Per la sintonizzazione manuale, premere ripetutamente **TUNING**.

Nota

Se una stazione viene sintonizzata manualmente, il suono è in mono.

Preselezione delle stazioni radio

La funzione di preselezione consente di memorizzare le proprie stazioni radio preferite.

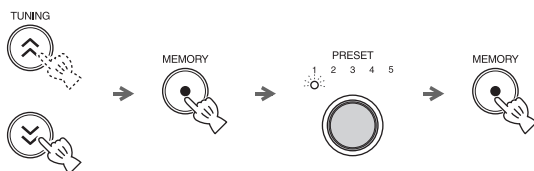

- 1 Sintonizzarsi su una stazione radio preferita.
- 2 Premere **MEMORY**.
- 3 Selezionare il numero **PRESET** con cui la si desidera memorizzare.



Per annullare la preselezione, premere nuovamente **TUNING**.

- 4 Premere **MEMORY** per completare l'operazione.

Selezione di stazioni radio preselezionate



- 1 Impostare **SOURCE** su **RADIO**.
- 2 Selezionare la stazione radio preselezionata con **PRESET**.

DIAGNOSTICA

In caso di problemi con l'unità, controllare innanzitutto la seguente lista. Qualora non si riuscisse a risolvere il problema applicando le soluzioni suggerite, o se il problema non rientra fra quelli elencati sotto, spegnere l'unità e staccare la spina, quindi rivolgersi al più vicino rivenditore o centro di assistenza Yamaha autorizzato.

Problemi di carattere generale

Problema	Causa	Soluzione
Non esce alcun suono dagli altoparlanti.	Il volume potrebbe essere regolato sul livello minimo.	Regolare il livello del volume.
	La sorgente in ingresso potrebbe essere errata.	Selezionare la sorgente in ingresso corretta.
La riproduzione del suono cessa improvvisamente.	Potrebbe essere impostato lo spegnimento (☞ P. 5).	Accendere il sistema e riprodurre di nuovo la sorgente di segnale.
Il suono è incrinato/distorto o c'è un rumore anormale.	Il volume della sorgente di ingresso è eccessivo, o il volume di questa unità è eccessivo (specialmente i Bassi).	Regolare il volume con VOLUME , o regolare i Bassi con TONE CONTROL .
L'unità non funziona correttamente.	L'unità potrebbe aver subito una forte scarica elettrica, per esempio un fulmine o una quantità eccessiva di elettricità statica, o ci potrebbe essere stata una caduta di tensione.	Spegnere il sistema e scollegare il cavo di alimentazione. Attendere circa 30 secondi, ricollegare il cavo di alimentazione, quindi accendere il sistema.
Il sistema si accende, ma si spegne subito dopo.	Il cavo di alimentazione potrebbe essere collegato in modo inadeguato.	Verificare che il cavo di alimentazione sia collegato saldamente alla presa a parete.
	L'unità potrebbe aver subito una forte scarica elettrica, per esempio un fulmine o una quantità eccessiva di elettricità statica.	Spegnere il sistema e scollegare il cavo di alimentazione. Attendere circa 30 secondi, ricollegare il cavo di alimentazione, quindi accendere il sistema.
Un componente digitale o ad alta frequenza causa rumori.	L'unità potrebbe essere troppo vicina al componente digitale o ad alta frequenza.	Allontanare l'unità dal componente.
L'impostazione dell'orologio è stata cancellata.	L'alimentazione dell'unità potrebbe essere stata interrotta per più di una settimana.	Collegare bene il cavo di alimentazione alla presa a parete e regolare di nuovo l'orologio (☞ P. 4).
Non esce alcun suono dall'iPod durante l'ora della sveglia, anche se SOURCE è impostato su iPod.	iPod non è posizionato nel dock per iPod.	Posiziona iPod nel dock per iPod (☞ P. 2).
	ALARM TYPE è impostato su BEEP.	Impostare ALARM TYPE su SOURCE+BEEP o SOURCE (☞ P. 4).
L'orologio lampeggia e l'unità non può funzionare.	CLOCK nel pannello posteriore è impostato su SET, e questa unità è in modalità di impostazione dell'orologio.	Impostare CLOCK su LOCK.

iPod™

Problema	Causa	Soluzione
Non viene prodotto l'audio.	iPod non è posizionato fermamente al dock per iPod.	Posizionare iPod fermamente.
	Gli auricolari sono collegati.	Rimuovere gli auricolari.
	La versione del software dell'iPod non è stata aggiornata.	Scaricare l'ultimo software iTunes per aggiornare la versione del software dell'iPod alla versione più recente.
L'iPod non si carica.	iPod non è posizionato correttamente nel dock per iPod.	Rimuovere iPod dall'unità, poi posizionarlo nuovamente nel dock per iPod (☞ P. 2).

Ricezione radio

Problema	Causa	Soluzione
Le trasmissioni stereofoniche sono troppo disturbate.	L'antenna FM potrebbe essere collegata in modo inadeguato.	Verificare che l'antenna FM sia collegata correttamente (☞ P. 3).
	La stazione radio scelta potrebbe essere lontana dalla propria posizione, oppure la ricezione potrebbe essere scadente per qualche altro motivo.	Per aumentare la qualità del segnale, provare la sintonizzazione manuale (☞ P. 7) o usare un'antenna multicanale per esterni.
Anche con un'antenna per esterni, la ricezione di onde radio è debole. (Il suono è distorto.)	Potrebbero esservi interferenze multicammino o altre interferenze radio.	Cambiare l'altezza, la direzione o la posizione dell'antenna.

Telecomando

Problema	Causa	Soluzione
Il telecomando funziona male.	Il telecomando potrebbe essere utilizzato fuori dal suo raggio d'azione.	Per informazioni sul raggio d'azione del telecomando, consultare il paragrafo "Uso del telecomando" (☞ P. 1).
	Il sensore del telecomando di quest'unità potrebbe essere esposto a luce solare diretta o illuminazione artificiale intensa (lampade a fluorescenza).	Cambiare l'illuminazione o l'orientamento di quest'unità.
	La batteria potrebbe essere scarica.	Sostituire la batteria con una batteria nuova (☞ P. 1).
	Ci sono ostacoli tra il sensore dell'unità e il telecomando.	Rimuovere gli ostacoli.

DATI TECNICI

■ SEZIONE LETTORE

iPod

- Supporta iPod iPod (5° generazione), iPod classic, iPod nano, iPod touch, iPhone, iPhone 3G, iPhone 3GS

AUX IN

- Connettore di ingresso STEREO L/R: spinotto mini STEREO 3,5 mm

■ SEZIONE AMPLIFICATORE

- Potenza massima in uscita 4 W + 4 W + 8 W
(6 Ω 1 kHz, 10% THD)
- Unità driver 4 cm driver a gamma completa \times 2
5,5 cm woofer + SR-Bass \times 1

■ SEZIONE SINTONIZZATORE

- Gamma di sintonizzazione FM da 87,50 a 108,00 MHz

■ DATI GENERALI

- Alimentazione CA da 100 a 240 V, 50/60 Hz
- Consumo 10 W
- Consumo a sistema spento 1,2 W
- Consumo in modalità Standby 1,0 W o inferiore
- Dimensioni (L \times A \times P) 210 \times 110 \times 134 mm
- Peso 1,4 kg

Dati tecnici soggetti a modifiche senza preavviso.

iPod™, iPhone™

iPod è un marchio registrato di Apple Inc. depositato negli USA e in altri paesi.
iPhone è un marchio registrato di Apple Inc.

“Made for iPod” significa che un accessorio elettronico è stato appositamente progettato per essere collegato all'iPod, e che il produttore certifica che esso soddisfa gli standard prestazionali Apple.

“Works with iPhone” significa che un accessorio elettronico è stato appositamente progettato per essere collegato all'iPhone, e che il produttore certifica che esso soddisfa gli standard prestazionali Apple.

Apple non è responsabile del funzionamento di questo apparecchio o della sua conformità a normative e standard di sicurezza.

INDICAZIONI CONCERNENTI L'APPLICAZIONE DEL D.M. 28.8.95, N. 548 SI DICHIARA CHE:

l'apparecchio: tipo SISTEMA AUDIO SUL DESKTOP
marca YAMAHA
modello TSX-70

risponde alle prescrizioni dell'art. 2 comma 1 del D.M. 28 agosto 1995, n. 548

Fatto a Rellingen, il 25/9/2009
Yamaha Music Europe GmbH
Siemensstr. 22-34, 25462
Rellingen, b. Hamburg Germany

Garanzia limitata per l'Area Economica Europea (AEE) e la Svizzera

Vi ringraziamo per aver scelto un prodotto Yamaha. Nel caso raro in cui il vostro prodotto abbia bisogno di riparazioni in garanzia, entrare in contatto con il negozio in cui era stato acquistato. Se si avessero difficoltà, entrare in contatto con il rappresentante di Yamaha per il proprio paese. Sono disponibili maggiori dettagli nel nostro sito (<http://www.yamaha-hifi.com/> o <http://www.yamaha-uk.com/>, per i residenti nel Regno Unito).

Il prodotto viene garantito esente da difetti di fabbricazione e di materiali per un periodo di due anni a partire dalla data di acquisto originale. Yamaha si impegna, entro i limiti delle condizioni illustrate di seguito, a riparare (o sostituire, a discrezione esclusiva di Yamaha) il prodotto difettoso o qualsiasi sua parte senza alcun addebito per le parti o per il lavoro. Yamaha si riserva il diritto di sostituire un prodotto con uno di tipo, valore e/o condizione simile nel caso un modello particolare non sia più in produzione o sia considerato troppo costoso da riparare.

Condizioni della garanzia

1. La fattura o ricevuta originale di pagamento (recante la data di acquisto, il numero di codice del prodotto e il nome del negozio di acquisto) DEVE accompagnare sempre il prodotto difettoso unita ad una dichiarazione descrittiva del problema accusato. In mancanza di prova esaustiva dell'avvenuto acquisto, Yamaha si riserva il diritto di rifiutare di fornire riparazioni gratuite ed il prodotto può venire restituito a spese dell'utente.
2. Il prodotto DEVE essere stato acquistato da un rivenditore Yamaha AUTORIZZATO all'interno dell'Area Economica Europea (AEE) o in Svizzera.
3. Il prodotto non deve essere modificato o alterato se non dietro autorizzazione scritta di Yamaha.
4. Quanto segue viene escluso dalla presente garanzia:
 - a. Manutenzione periodica e riparazioni o sostituzione di pezzi dovute a normale invecchiamento.
 - b. Danni risultano di:
 - (1) Riparazioni eseguite dal cliente stesso o da terze parti non autorizzate.
 - (2) Imballaggio o trattamento inadeguato nel corso della spedizione del prodotto da parte del cliente. Tener presente che, al momento dell'invio del prodotto per riparazioni, è responsabilità del cliente l'assicurarsi che questo sia imballato adeguatamente.
 - (3) L'uso scorretto, compresi ma senza limitazioni (a) il mancato uso del prodotto per il suo scopo previsto o in accordo con le istruzioni di Yamaha per l'uso corretto, la manutenzione e la conservazione e (b) l'installazione o uso del prodotto in modo non conforme agli standard tecnici e di sicurezza in vigore nel paese di uso.
 - (4) Gli incidenti, i fulmini, l'acqua, gli incendi, la ventilazione scorretta, la perdita di acido dalle batterie o qualsiasi altra causa non sotto il controllo di Yamaha.
 - (5) Difetti di un sistema nel quale il prodotto è stato incorporato e/o incompatibilità con prodotti di terze parti.
 - (6) L'uso di un prodotto importato nella AEE e/o in Svizzera, non prodotto da Yamaha, nel caso il prodotto non sia conforme agli standard tecnici o di sicurezza del paese di uso e/o alle caratteristiche tecniche standard dei prodotti Yamaha da vendersi nell'AEE e/o in Svizzera.
5. Dove i termini della garanzia differiscono fra il paese di acquisto e il paese di uso del prodotto, vale la garanzia del paese di uso.
6. Yamaha non può venire considerata responsabile di perdite o danni, diretti, indiretti, consequenziali o di altro tipo, se non in termini di riparazione o sostituzione del prodotto.
7. Fare una copia di riserva di impostazioni o dati personalizzati, dato che Yamaha non può venire considerata responsabile di qualsiasi alterazione o perdita di tali impostazioni o dati.
8. Questa garanzia non influenza i diritti statuari dell'utente stabiliti dalle leggi applicabili in vigore o i diritti sul negoziante derivanti dal contratto di vendita/acquisto.

Informazioni per gli utenti sulla raccolta e lo smaltimento di vecchia attrezzatura e batterie usate



Questi simboli sui prodotti, sull'imballaggio, e/o sui documenti che li accompagnano significano che i prodotti e le batterie elettriche e elettroniche non dovrebbero essere mischiati con i rifiuti domestici generici.

Per il trattamento, recupero e riciclaggio appropriati di vecchi prodotti e batterie usate, li porti, prego, ai punti di raccolta appropriati, in accordo con la Sua legislazione nazionale e le direttive 2002/96/CE e 2006/66/CE.



Smaltendo correttamente questi prodotti e batterie, Lei aiuterà a salvare risorse preziose e a prevenire alcuni potenziali effetti negativi sulla salute umana e l'ambiente, che altrimenti potrebbero sorgere dal trattamento improprio dei rifiuti.



Per ulteriori informazioni sulla raccolta e il riciclaggio di vecchi prodotti e batterie, prego contatti la Sua amministrazione comunale locale, il Suo servizio di smaltimento dei rifiuti o il punto vendita dove Lei ha acquistato gli articoli.



[Informazioni sullo smaltimento negli altri Paesi al di fuori dell'Unione europea]

Questi simboli sono validi solamente nell'Unione europea. Se Lei desidera disfarsi di questi articoli, prego contatti le Sue autorità locali o il rivenditore e richieda la corretta modalità di smaltimento.

Pb

Noti per il simbolo della batteria (sul fondo due esempi di simbolo):

È probabile che questo simbolo sia usato in combinazione con un simbolo chimico. In questo caso è conforme al requisito stabilito dalla direttiva per gli elementi chimici contenuti.

PRECAUCIÓN: LEA LAS INDICACIONES SIGUIENTES ANTES DE UTILIZAR ESTE APARATO

- 1 Para asegurar el mejor rendimiento de este aparato, lea atentamente este manual. Y luego guárdelo en un lugar seguro para poder consultarlo en el futuro en caso de ser necesario.
- 2 Instale esta unidad en un lugar bien ventilado, fresco, seco y limpio, alejado de la luz directa del sol, fuentes de calor, vibración, polvo, humedad y frío. Para una adecuada ventilación, permita que el equipo tenga el siguiente espacio libre mínimo:
Arriba: 15 cm
Atrás: 10 cm
A los lados: 10 cm
- 3 Coloque este aparato lejos de otros aparatos eléctricos, motores o transformadores, para evitar así los ruidos de zumbido.
- 4 No exponga este aparato a cambios bruscos de temperaturas, del frío al calor, ni lo coloque en lugares muy húmedos (una habitación con deshumidificador, por ejemplo), para impedir así que se forme condensación en su interior, lo que podría causar una descarga eléctrica, un incendio, daños en el aparato y/o lesiones a las personas.
- 5 Evite instalar este aparato en un lugar donde puedan caerle encima objetos extraños y/o donde quede expuesto al goteo o a la salpicadura de líquidos. Encima de este aparato no ponga:
 - Otros componentes, porque pueden causar daños y/o decoloración en la superficie de este aparato.
 - Objetos con fuego (velas, por ejemplo), porque pueden causar un incendio, daños en el aparato y/o lesiones a las personas.
 - Recipientes con líquidos, porque pueden caerse y derramar el líquido, causando descargas eléctricas al usuario y/o dañando el aparato.
- 6 No tape este aparato con un periódico, mantel, cortina, etc. para no impedir el escape del calor. Si aumenta la temperatura en el interior del aparato, esto puede causar un incendio, daños en el aparato y/o lesiones a las personas.
- 7 No enchufe este aparato a una toma de corriente hasta después de haber terminado todas las conexiones.
- 8 No ponga el aparato al revés. Podría recalentarse y posiblemente causar daños.
- 9 No utilice una fuerza excesiva con los conmutadores, los controles y/o los cables.
- 10 Cuando desconecte el cable de alimentación de la toma de corriente, sujete la clavija y tire de ella; no tire del propio cable.
- 11 No limpie este aparato con disolventes químicos porque podría estropear el acabado. Utilice un paño limpio y seco para limpiar el aparato.
- 12 Utilice solamente la tensión especificada en este aparato. Utilizar el aparato con una tensión superior a la especificada resulta peligroso y puede producir un incendio, daños en el aparato y/o lesiones a las personas. Yamaha no se hará responsable de ningún daño debido al uso de este aparato con una tensión diferente de la especificada.
- 13 Para impedir daños debidos a relámpagos, desconecte el cable de alimentación y antenas externas de la toma de corriente durante una tormenta eléctrica.
- 14 No intente modificar ni arreglar este aparato. Póngase en contacto con el personal de servicio Yamaha cualificado cuando necesite realizar alguna reparación. La caja no deberá abrirse nunca por ninguna razón.
- 15 Cuando no piense utilizar este aparato durante mucho tiempo (cuando se ausente de casa por vacaciones, por ejemplo) desconecte el cable de alimentación de la toma de corriente.
- 16 Asegúrese de leer la sección “SOLUCIÓN DE PROBLEMAS” antes de dar por concluido que su aparato está averiado.
- 17 Antes de trasladar este aparato, pulse  para activar el sistema y, a continuación, desconecte el cable de alimentación CA de la toma de corriente.
- 18 La condensación se formará cuando cambie de repente la temperatura ambiental. Desconecte en este caso el cable de alimentación de la toma de corriente y no utilice el aparato.
- 19 El aparato se calentará cuando la utilice durante mucho tiempo. Desactive el sistema y, a continuación, no utilice la unidad para dejar que se enfríe.
- 20 Instale este aparato cerca de la toma de CA y donde se pueda alcanzar fácilmente la clavija de alimentación.
- 21 Las baterías no deberán exponerse a un calor excesivo como, por ejemplo, el que producen los rayos del sol, el fuego y similares. Cuando deseché las baterías, por favor cumpla las regulaciones de su región.
- 22 Asegúrese de utilizar el adaptador de CA suministrado con esta unidad. La utilización de un adaptador de CA diferente del suministrado puede causar un incendio o daños en esta unidad.

Este aparato no se desconecta de la fuente de alimentación de CA si está conectada a una toma de corriente, aunque la propia aparato esté apagada con . En este estado, este aparato ha sido diseñada para que consuma una cantidad de corriente muy pequeña.

ADVERTENCIA
PARA REDUCIR EL RIESGO DE INCENDIO O DESCARGA ELÉCTRICA, NO EXPONGA ESTE APARATO A LA LLUVIA NI A LA HUMEDAD.

PRECAUCIÓN
Peligro de explosión si la pila se sustituye incorrectamente. Sustitúyala por otra del mismo tipo o de un tipo equivalente.

Si se instala la unidad demasiado cerca de un televisor con tubo de rayos catódicos, la calidad del color podría verse perjudicada. En este caso, aleje el sistema del televisor.

CONTENIDO

NOMBRES DE LAS PARTES Y SUS FUNCIONES.....	2	ESCUCHAR EMISORAS DE RADIO	7
FUNCIONES BASICAS.....	4	SOLUCIÓN DE PROBLEMAS.....	8
PARA ESCUCHAR EL iPod™ Y FUENTES EXTERNAS.....	6	ESPECIFICACIONES	10

■ Características

- Posibilidades de reproducción de alta calidad con iPod/iPhone, radio y dispositivos externos.
- Sonido de bajo de calidad y espacioso sonido estéreo, gracias a su altavoz de 2.1 ch (tweeter × 2, woofer × 1), SR-Bass™ (Tecnología de graves, Swing Radiator Bass, de Yamaha) y DSP, juntos en una unidad compacta.
- Interfaz fácil de usar, mediante botones con guía LED y diales.

■ Acerca de este manual

- Esta unidad es compatible con iPod y también con iPhone. “iPod”, descrito en este manual, podría referirse también a “iPhone”.
- Este manual describe cómo operar esta unidad utilizando los botones en la misma. Algunas de estas operaciones pueden hacerse también usando el mando a distancia.

■ Accesorios incluidos

Mando a distancia

Adaptador de CA

Cable de alimentación

Tapa para base

Antena de FM interior

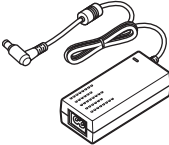
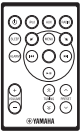

(DC 15 V, 2,66 A,
número de modelo:
NU40-2150266-13)

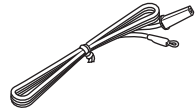
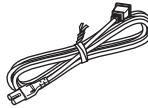

■ Uso del mando a distancia

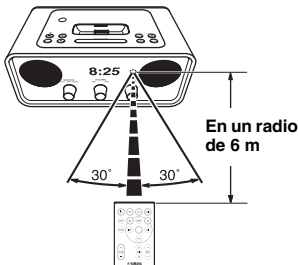

■ Sustitución de la pila del mando a distancia

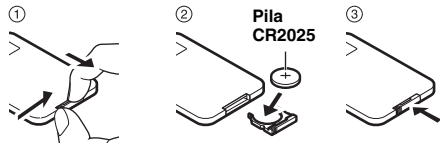

NOMBRES DE LAS PARTES Y SUS FUNCIONES

■ Panel frontal y superior

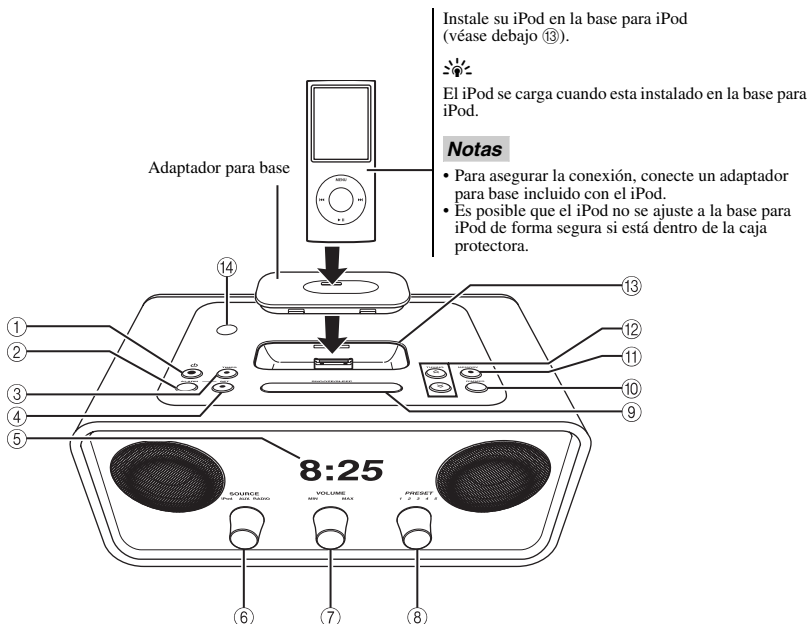

Instale su iPod en la base para iPod (véase debajo ⑬).



El iPod se carga cuando está instalado en la base para iPod.

Notas

- Para asegurar la conexión, conecte un adaptador para base incluido con el iPod.
- Es posible que el iPod no se ajuste a la base para iPod de forma segura si está dentro de la caja protectora.

- ① Pulse para activar o desactivar el sistema. La hora es mostrada inclusive cuando el sistema está inactivo.



- Mantenga pulsado en la parte superior de la unidad por más de 3 segundos para poner el sistema en modo de espera. No toda la información en el visor del panel frontal es mostrada en el modo de espera. Esto puede reducir el consumo de energía. Para cancelar el modo de espera, pulse .
- La función de alarma también está disponible tanto en inactividad del sistema como en el modo de espera.

- ② **ALARM:** Apagado/ Encendido de la alarma (☞ P. 4)
- ③ **TIMER:** Ajuste del temporizador (☞ P. 5)
- ④ **SET:** Ajuste de la alarma (☞ P. 4)
- ⑤ **Visor del panel frontal**
- ⑥ **SOURCE:** iPod, AUX, RADIO
- ⑦ **VOLUME:** Ajuste del volumen

- ⑧ **PRESET:** Almacenar sus 5 emisoras de radio favoritas. (☞ P. 7)

- ⑨ **SNOOZE/SLEEP** (☞ P. 5)

- ⑩ **DIMMER:** Regulación del brillo del panel frontal A (automático) → 3 (lo más claro) → 2 → 1 (lo más oscuro) → de vuelta a A



Cuando A (automático) está programado, el brillo del panel frontal es ajustado automáticamente, dependiendo del brillo de la habitación.

- ⑪ **MEMORY** (☞ P. 7)

- ⑫ **TUNING** (☞ P. 7)

- ⑬ **Base para iPod:** Instale un iPod.



Tape la base para iPod con la tapa para base cuando no lo usa.

- ⑭ **Sensor de iluminación:** Mide la luminosidad del entorno. No cubra este sensor.

■ Panel posterior

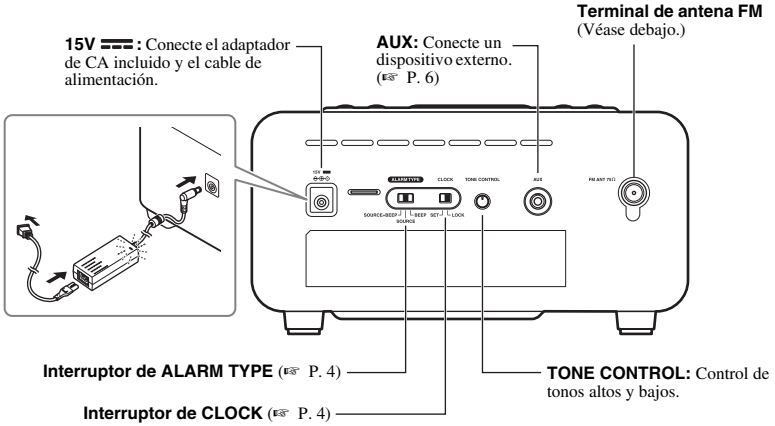

■ Conexión de la antena

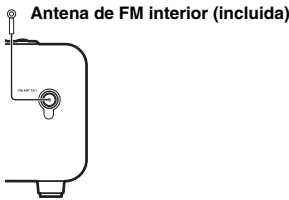

Notas

- La antena debe estar extendida.
- Si la recepción de radio es pobre, cambie la altura, dirección o ubicación de la antena.
- Si usted utiliza una antena exterior, en lugar de la antena FM suministrada, la recepción será mejor.

■ Mando a distancia

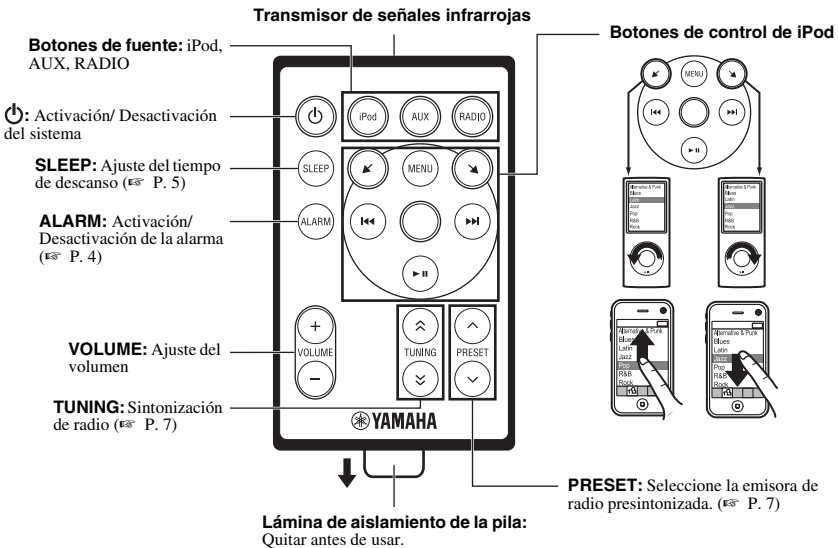

Español

FUNCIONES BASICAS

Ajuste del reloj



- 1 Ajuste **CLOCK** en SET.
- 2 Programe la hora con **TUNING**.
- 3 Ajustar **CLOCK** en LOCK.

Nota

El ajuste del tiempo se pierde aproximadamente una semana después de desenchufar la unidad.

Ajuste de la alarma

Esta unidad puede reproducir sonidos de iPod/radio y/o sonido de pitido a la hora programada.

■ Ajuste de la hora de alarma y sonido

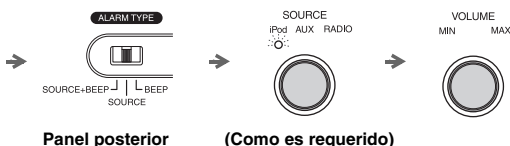

- 1 Pulse **SET**.
- 2 Ajuste la hora de alarma con **TUNING**.
- 3 Póngalo en **ALARM TYPE**.
 - SOURCE+BEEP: fuente seleccionada (reproducida desde 3 minutos antes de la hora de alarma) y el sonido de pitido (reproducido a la hora de alarma)
 - SOURCE: fuente seleccionada
 - BEEP: sólo sonido de pitido

Cuando usted seleccione SOURCE+BEEP o SOURCE, seleccione:

- iPod: esta unidad reanuda la canción que escuchó por última vez.
- RADIO: esta unidad reproduce la emisora de radio que escuchó por última vez.

- 4 Ajuste el volumen de la alarma.
- 5 Pulse **SET**.

La alarma está programada y el indicador de alarma ((●●)) se ilumina.

Nota

Cuando el iPod es seleccionado como fuente, instale el iPod en la base para iPod (P. 2). Si el iPod no está ajustado a la hora de la alarma, el sonido de pitido será reproducido.

■ Activación/ Desactivación de la alarma



Active/ Desactive la función de alarma.

Cuando la alarma está activada, el indicador de alarma ((●●)) se ilumina y la hora de alarma es mostrada por un instante.

Operaciones durante la reproducción del sonido de la alarma

A la hora ajustada, el sonido de la alarma es reproducido. Durante la reproducción, las siguientes operaciones son posibles.

■ Utilización de la función de repetición



Pulse **SNOOZE/SLEEP**.

El sonido de la alarma se detiene y se reanuda después de 5 minutos.

■ Detención del sonido de la alarma

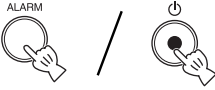

Pulse **ALARM** o



- A menos que usted detenga la alarma, la alarma se detiene automáticamente después de 60 minutos.
- Cuando detiene la alarma, el ajuste de tiempo y otras configuraciones se guardan para un uso conveniente la próxima vez.

Ajuste del modo descanso

Puede establecer la hora a la que desea apagar el sistema automáticamente cuando sleep está activado.



Pulse repetidamente.



El indicador **SLEEP (zZ)** y el visor del panel frontal parpadean.

Seleccione el tiempo de descanso.

Usted puede programar 30, 60, 90 ó 120 minutos.

Cuando la función de descanso está activada, el indicador **SLEEP (zZ)** se ilumina.



Para cancelar sleep, pulse **SNOOZE/SLEEP**.

Ajuste del temporizador

Usted puede ajustar el temporizador de cuenta atrás.

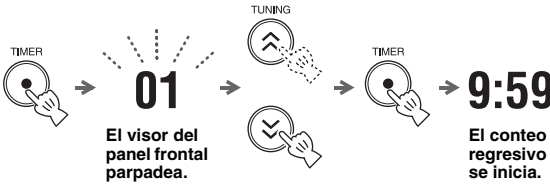

El visor del panel frontal parpadea.

El conteo regresivo se inicia.

1 Pulse **TIMER**.

2 Ajuste el tiempo del conteo regresivo con **TUNING**.

Usted puede ajustar el tiempo,

- De 1 a 15 minutos: lapsos de minuto.
- De 20 a 120 minutos: lapsos de 10 minutos.

3 Pulse **TIMER**.

El conteo regresivo se inicia. Cuando el temporizador llega a 0, reproduce un sonido.



- Para detener el sonido del temporizador, pulse **TIMER**.
- Para cancelar el temporizador, pulse **TIMER** durante el conteo regresivo.

Nota

El modo de descanso y el temporizador no pueden ser usados simultáneamente.

- El modo de descanso no puede ser ajustado durante el conteo regresivo.
- Cuando se procede a activar el temporizador mientras el modo de descanso está activado, éste último es desactivado automáticamente.

PARA ESCUCHAR EL iPod™ Y FUENTES EXTERNAS

Para escuchar su iPod™

Para detalles sobre los modelos de iPod compatibles, acuda a “ESPECIFICACIONES” (P. 10).

■ Para reproducir

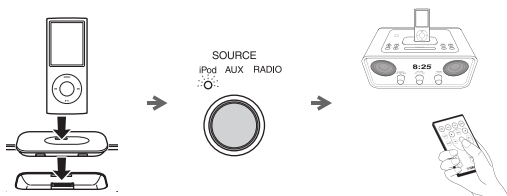

1 Instale su iPod en la base para iPod.

2 Ajuste **SOURCE** en iPod.

3 Reproduzca el iPod.

Las funciones de reproducción están disponibles con ambos el mando a distancia y el iPod instalado en la base para iPod.



- Usted puede retirar el iPod cuando desee.
- Cuando la música/vídeo es reproducida en el iPod, esta unidad activa automáticamente el sistema y reproduce el iPod inclusive si la unidad está en modo desactivado.
- Esta unidad desactiva el sistema automáticamente, luego de un instante, si el iPod es apagado o desconectado de la base para iPod cuando **SOURCE** está ajustado en iPod.

Reproducción de fuentes externas

■ Para reproducir

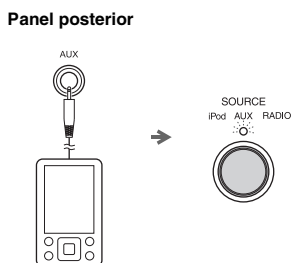

1 Conecte el dispositivo de audio portátil al terminal AUX mediante un cable mini de 3,5 mm disponible en tiendas.

Nota

Baje el volumen de la unidad y el del dispositivo de audio portátil antes de realizar la conexión.

2 Ajuste **SOURCE** en AUX.

3 Inicie la reproducción en el dispositivo de audio portátil conectado.

ESCUCHAR EMISORAS DE RADIO

Sintonización de emisoras de radio

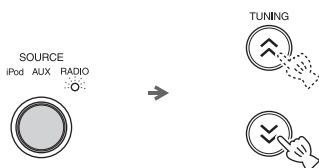

- 1 Ajuste **SOURCE** en RADIO.
- 2 Para la sintonización automática, mantenga pulsado **TUNING**.
Para la sintonización manual, pulse **TUNING** repetidamente.

Nota

Si sintoniza una emisora de radio manualmente, el sonido es monoaural (mono).

Presintonización de emisoras de radio

Usted puede almacenar sus emisoras de radio favoritas con la función de presintonización.

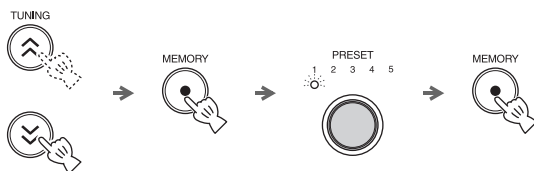

- 1 Sintonice su emisora de radio favorita.
- 2 Pulse **MEMORY**.
- 3 Seleccione el número de **PRESET** (presintonización) que desee almacenar.



Para cancelar la presintonización, pulse **TUNING** nuevamente.

- 4 Pulse **MEMORY** para finalizar.

Selección de emisoras de radio presintonizadas



- 1 Ajuste **SOURCE** en RADIO.
- 2 Seleccione la emisora de radio presintonizada con **PRESET**.

SOLUCIÓN DE PROBLEMAS

Si tiene algún problema con la unidad, compruebe primero la siguiente lista. Si no puede solucionar su problema con las siguientes soluciones o si el problema no está en la lista, apague y desenchufe la unidad y a continuación, consulte al concesionario o centro de servicio Yamaha autorizado más cercano.

General

Problema	Causa	Solución
Los altavoces no suenan.	Es posible que el volumen esté ajustado al mínimo.	Ajuste el nivel del volumen.
	Es posible que la fuente no sea la correcta.	Seleccione la fuente correcta.
El sonido se apaga de repente.	El modo de descanso (☞ P. 5) podría estar activado.	Encienda el sistema y reproduzca la fuente de nuevo.
Suenan chasquidos, suena distorsionado o hay un sonido anormal.	El volumen de la fuente de entrada es excesivo o el volumen de esta unidad es excesivo (especialmente el Bajo).	Ajuste el volumen con VOLUME , o ajuste el bajo con TONE CONTROL .
La unidad no funciona correctamente.	Es posible que la unidad haya recibido una fuerte descarga eléctrica, como por ejemplo, de un rayo o excesiva electricidad estática, o es posible que se haya caído el suministro eléctrico.	Apague el sistema y desconecte el cable de alimentación. Espere unos 30 segundos, vuelva a conectar el cable de alimentación y encienda el sistema.
El sistema se enciende pero inmediatamente se apaga.	Es posible que el cable de alimentación esté conectado indebidamente.	Asegúrese de que el cable de alimentación está conectado a la toma de corriente de pared con firmeza.
	Es posible que la unidad haya recibido una fuerte descarga eléctrica, como por ejemplo, de un rayo o excesiva electricidad estática.	Apague el sistema y desconecte el cable de alimentación. Espere unos 30 segundos, vuelva a conectar el cable de alimentación y encienda el sistema.
Un equipo de alta frecuencia o digital produce ruido.	Es posible que la unidad esté situada demasiado cerca del equipo de alta frecuencia o digital.	Aleje la unidad del equipo.
Se ha borrado el ajuste del reloj.	Se ha dejado la unidad más de una semana sin conexión al cable de alimentación de la toma de corriente de pared.	Conecte el cable de alimentación en la toma de corriente de pared con firmeza y ajuste de nuevo el reloj (☞ P. 4).
iPod no se reproduce a la hora de la alarma aún cuando SOURCE está ajustado en iPod.	El iPod no está instalado en la base para iPod.	Instale el iPod en la base para iPod (☞ P. 2).
	ALARM TYPE está ajustado en BEEP.	Ajuste ALARM TYPE en SOURCE+BEEP o en SOURCE (☞ P. 4).
El reloj parpadea y la unidad no puede ser operada.	CLOCK en el panel posterior está ajustado en SET, y esta unidad está en modo de ajuste del reloj.	Ajuste CLOCK en LOCK.

iPod™

Problema	Causa	Solución
No hay sonido.	El iPod no está correctamente instalado en la base para iPod.	Instale el iPod correctamente.
	Los auriculares están conectados.	Desconecte los auriculares.
	No se ha actualizado la versión de software del iPod.	Descargue la versión de iTunes más reciente para actualizar la versión de software del iPod a la más actualizada.
El iPod no se carga	El iPod no está adecuadamente instalado en la base para iPod.	Desconecte el iPod desde la unidad y, luego, instálelo nuevamente en la base para iPod (☞ P. 2).

Recepción de la radio

Problema	Causa	Solución
Hay demasiado ruido durante la emisión estéreo.	Es posible que la antena de FM esté conectada de forma incorrecta.	Asegúrese de que la antena de FM está conectada correctamente (☞ P. 3).
	Es posible que la emisora de radio que ha seleccionado se encuentre alejada de su zona, o que la recepción de ondas de radio sea muy débil en su zona.	Intente sintonizarlo de forma manual para mejorar la calidad de señal (☞ P. 7) o utilice una antena exterior multicanal.
Incluso con una antena exterior, es posible que la recepción de ondas de radio sea débil. (El sonido está distorsionado.)	Pueden haberse producido reflejos multirruta u otras interferencias de radio.	Cambie la altura, dirección o ubicación de la antena.

Mando a distancia

Problema	Causa	Solución
El mando a distancia no funciona bien.	Es posible que el mando a distancia se esté utilizando fuera de su radio de funcionamiento.	Para obtener información acerca del radio de funcionamiento del mando a distancia, consulte "Uso del mando a distancia" (☞ P. 1).
	Es posible que el sensor del mando a distancia de la unidad esté expuesto a iluminación o luz solar directa (lámparas fluorescentes invertidas).	Cambie la iluminación o la orientación de la unidad.
	Es posible que la pila esté agotada.	Cambie la pila por otra nueva (☞ P. 1).
	Hay obstáculos entre el sensor de la unidad y el mando a distancia.	Elimine los obstáculos.

ESPECIFICACIONES

■ SECCION DEL REPRODUCTOR

iPod

- iPod compatibles iPod (5ta generación), iPod classic, iPod nano, iPod touch, iPhone, iPhone 3G, iPhone 3GS

AUX IN

- Conector de Entrada ESTEREO I/D: 3,5 mm Mini Jack ESTEREO

■ SECCION DEL AMPLIFICADOR

- Potencia de salida máxima 4 W + 4 W + 8 W
(6 Ω 1 kHz, 10% THD)
- Unidad del Explorador..... 4 cm explorador
de gama completa driver \times 2
5,5 cm woofer + SR-Bass \times 1

■ SECCION DEL SINTONIZADOR

- Margen de Sintonía
FM De 87,50 a 108,00 MHz

■ GENERALIDADES

- Alimentación De 100 V a 240 V CA, 50/60 Hz
- Consumo de energía eléctrica..... 10 W
- Consumo del sistema en estado de desactivación 1,2 W
- Consumo en modo de espera..... 1,0 W o menos
- Dimensiones (An \times Al \times Pr)..... 210 \times 110 \times 134 mm
- Peso..... 1,4 kg

Las especificaciones están sujetas a cambio sin previo aviso.

iPod™, iPhone™

iPod es una marca comercial de Apple Inc., registrada en EE.UU. y otros países.
iPhone es una marca comercial de Apple Inc.

“Made for iPod” significa que un accesorio electrónico se ha diseñado para conectarse específicamente a un iPod y que el desarrollador ha certificado que cumple con los estándares de rendimiento de Apple.

“Works with iPhone” significa que un accesorio electrónico se ha diseñado para conectarse específicamente a un iPhone y que el desarrollador ha certificado que cumple con los estándares de rendimiento de Apple.

Apple no se hace responsable del funcionamiento de este dispositivo ni de que cumpla con los estándares legales y de seguridad.

Garantía limitada para el Área Económica Europea (AEE) y Suiza

Gracias por haber elegido un producto Yamaha. En el caso poco probable de que su producto Yamaha necesite el servicio que concede la garantía, póngase en contacto por favor con el concesionario a quien adquirió el producto. Si usted tiene alguna dificultad, póngase en contacto por favor con la oficina representativa de Yamaha en su país. Podrá encontrar todos los detalles necesarios en nuestros sitios Web (<http://www.yamaha-hifi.com/> o <http://www.yamaha-uk.com/> para los residentes del Reino Unido).

El producto tiene una garantía de dos años, a partir de la fecha de la compra original, que cubre las reparaciones de las averías que pueda tener debido a defectos en la mano de obra o en los materiales empleados en su fabricación. Yamaha se compromete, sujeto a las condiciones listadas más abajo, a reparar el producto o cualquier pieza (o piezas) que tenga defectos, o a sustituirlo, a discreción de Yamaha, sin cobrar ningún honorario por las piezas o la mano de obra. Yamaha se reserva el derecho de reemplazar un producto por otro de clase y/o precio y condiciones similares, en el caso de que éste no se fabrique más o se considere que las reparaciones resultan poco económicas.

Condiciones de la garantía

1. El producto defectuoso DEBERÁ ir acompañado de la factura o recibo de venta original (que muestre la fecha de la compra, el código del producto y el nombre del concesionario), junto con una explicación que describa detalladamente la avería. Si falta esta prueba clara de la compra, Yamaha se reserva el derecho a no proveer el servicio de reparaciones gratis, y el producto podrá ser devuelto al cliente corriendo éste con todos los gastos relacionados con el envío.
2. El producto DEBERÁ haber sido adquirido en el establecimiento de un concesionario Yamaha AUTORIZADO dentro del Área Económica Europea (AEE) o Suiza.
3. El producto no deberá haber sido sometido a ninguna modificación ni alteración, a menos que ésta haya sido autorizada por escrito por Yamaha.
4. De esta garantía se excluye lo siguiente:
 - a. El mantenimiento periódico y la reparación o sustitución de piezas debidos al desgaste natural.
 - b. Los daños debidos a:
 - (1) Reparaciones realizadas por el propio cliente o por un tercero que no cuente con ninguna autorización.
 - (2) Embalaje inadecuado o maltrato, cuando el producto está siendo transportado desde el lugar de residencia del cliente. Tenga en cuenta que el cliente es el responsable de embalar el producto adecuadamente cuando éste es devuelto para ser reparado.
 - (3) Mal uso, incluyendo, pero sin limitarse a: (a) no usar el producto de forma normal o no seguir las instrucciones de uso, mantenimiento y almacenamiento apropiadas indicadas por Yamaha, y (b) instalación o uso del producto de forma inconsistente con las normas técnicas o de seguridad vigentes en el país donde éste se utiliza.
 - (4) Accidentes, rayos, agua, fuego, ventilación inadecuada, fuga de baterías o cualquier otra causa fuera del control de Yamaha.
 - (5) Defectos del sistema en el que se incorpora este producto e/o incompatibilidad con productos de terceros.
 - (6) Uso de un producto importado en la AEE y/o Suiza, no por Yamaha, donde ese producto no cumple con las normas técnicas o de seguridad del país donde se usa y/o con la especificación estándar de un producto vendido por Yamaha en la AEE y/o en Suiza.
5. Cuando las garantías del país donde se compra el producto y del país donde éste se usa son diferentes se aplicará la garantía del país donde se usa el producto.
6. Yamaha no se hará responsable de ninguna pérdida o daño directo, emergente o de cualquier otro tipo; sólo se hará responsable de la reparación o sustitución del producto.
7. Haga una copia de seguridad de cualquier configuración o datos personalizados, ya que Yamaha no se hará responsable de ninguna alteración o pérdida que tal configuración o datos puedan sufrir.
8. Esta garantía no afecta a los derechos legales del consumidor bajo las leyes nacionales aplicables vigentes, ni a los derechos del consumidor contra el concesionario surgidos de su contrato de venta/compra.

Información para usuarios sobre recolección y disposición de equipamiento viejo y baterías usadas



Estos símbolos en los productos, embalaje, y/o documentación que se acompañe significan que los productos electrónicos y eléctricos usados y las baterías usadas no deben ser mezclados con desechos domésticos corrientes.

Para el tratamiento, recuperación y reciclado apropiado de los productos viejos y las baterías usadas, por favor llévelos a puntos de recolección aplicables, de acuerdo a su legislación nacional y las directivas 2002/96/EC y 2006/66/EC.



Al disponer de estos productos y baterías correctamente, ayudará a ahorrar recursos valiosos y a prevenir cualquier potencial efecto negativo sobre la salud humana y el medio ambiente, el cual podría surgir de un inapropiado manejo de los desechos.

Para más información sobre recolección y reciclado de productos viejos y baterías, por favor contacte a su municipio local, su servicio de gestión de residuos o el punto de venta en el cual usted adquirió los artículos.

[Información sobre la disposición en otros países fuera de la Unión Europea]

Estos símbolos sólo son válidos en la Unión Europea. Si desea deshacerse de estos artículos, por favor contacte a sus autoridades locales y pregunte por el método correcto de disposición.

Pb

Nota sobre el símbolo de la batería (ejemplos de dos símbolos de la parte inferior):

Este símbolo podría ser utilizado en combinación con un símbolo químico. En este caso el mismo obedece a un requerimiento dispuesto por la Directiva para el elemento químico involucrado.

LET OP: LEES HET VOLGENDE VOOR U DIT TOESTEL IN GEBRUIK NEEMT.

- Om er zeker van te kunnen zijn dat u de optimale prestaties uit uw toestel haalt, dient u deze handleiding zorgvuldig door te lezen. Bewaar de handleiding op een veilige plek zodat u er later nog eens iets in kunt opzoeken.
- Installeer dit toestel op een goed geventileerde, koele, droge en schone plek — uit de buurt van direct zonlicht, warmtebronnen, trillingen, stof, vocht, en/of kou. Zorg, ten behoeve van voldoende ventilatie, minimaal voor de volgende vrije ruimte.
Boven: 15 cm
Achter: 10 cm
Zijkanten: 10 cm
- Plaats dit toestel uit de buurt van andere elektrische apparatuur, motoren of transformatoren om storing gebrom te voorkomen.
- Stel dit toestel niet bloot aan plotselinge temperatuurswisselingen van koud naar warm en plaats het toestel niet in een omgeving met een hoge vochtigheidsgraad (bijv. in een ruimte met een luchtbevochtiger) om te voorkomen dat zich binnenin het toestel condens vormt, wat zou kunnen leiden tot elektrische schokken, brand, schade aan dit toestel en/of persoonlijk letsel.
- Vermijd plekken waar andere voorwerpen op het toestel kunnen vallen, of waar het toestel blootstaat aan druppelende of spattende vloeistoffen. Plaats de volgende dingen niet bovenop dit toestel:
 - Andere componenten, daar deze schade kunnen veroorzaken en/of de afwerking van dit toestel kunnen doen verkleuren.
 - Brandende voorwerpen (bijv. kaarsen), daar deze brand, schade aan dit toestel en/of persoonlijk letsel kunnen veroorzaken.
 - Voorwerpen met vloeistoffen, daar deze elektrische schokken voor de gebruiker en/of schade aan dit toestel kunnen veroorzaken wanneer de vloeistof daaruit in het toestel terecht komt.
- Dek het toestel niet af met een krant, tafellaken, gordijn enz. zodat de koeling niet belemmerd wordt. Als de temperatuur binnenin het toestel te hoog wordt, kan dit leiden tot brand, schade aan het toestel en/of persoonlijk letsel.
- Steek de stekker van dit toestel pas in het stopcontact als alle aansluitingen gemaakt zijn.
- Gebruik het toestel niet wanneer het ondersteboven is geplaatst. Het kan hierdoor oververhit raken, wat kan leiden tot schade.
- Gebruik geen overdreven kracht op de schakelaars, knoppen en/of snoeren.
- Wanneer u de stekker uit het stopcontact haalt, moet u aan de stekker zelf trekken, niet aan het snoer.
- Maak dit toestel niet schoon met chemische oplosmiddelen; dit kan de afwerking beschadigen. Gebruik alleen een schone, droge doek.
- Gebruik alleen het op dit toestel aangegeven voltage. Gebruik van dit toestel bij een hoger voltage dan aangegeven is gevaarlijk en kan leiden tot brand, schade aan het toestel en/of persoonlijk letsel. Yamaha aanvaardt geen aansprakelijkheid voor enige schade veroorzaakt door gebruik van dit toestel met een ander voltage dan aangegeven staat.
- Om schade door blikseminslag te voorkomen, dient u de stekker uit het stopcontact te halen wanneer het onweert.
- Probeer niet zelf wijzigingen in dit toestel aan te brengen of het te repareren. Neem contact op met erkend Yamaha servicepersoneel wanneer u vermoedt dat het toestel reparatie behoeft. Probeer in geen geval de behuizing open te maken.
- Wanneer u dit toestel voor langere tijd niet zult gebruiken (bijv. vakantie), dient u de stekker uit het stopcontact te halen.
- Lees het hoofdstuk "PROBLEMEN OPLOSSEN" over veel voorkomende vergissingen bij de bediening voor u de conclusie trekt dat het toestel een storing of defect vertoont.
- Voor u dit toestel verplaatst, dient u op  te drukken om dit toestel uit te schakelen en de stekker uit het stopcontact te halen.
- Er zal zich condens vormen wanneer de omgevingstemperatuur plotseling verandert. Haal de stekker uit het stopcontact en laat het toestel met rust.
- Wanneer het toestel langere tijd achter elkaar gebruikt wordt, kan het warm worden. Schakel het toestel uit en laat het afkoelen.
- Installeer dit toestel in de buurt van een stopcontact op een plek waar u de stekker gemakkelijk kunt bereiken.
- De batterijen mogen niet worden blootgesteld aan hitte, zoals door direct zonlicht, vuur of iets dergelijks. Gooi de batterijen weg volgens de in uw regio geldende regelgeving.
- U moet de met dit toestel meegeleverde netstroomadapter gebruiken. Gebruik van een andere netstroomadapter dan de meegeleverde kan leiden tot brand of schade aan dit toestel.

De stroomvoorziening van dit toestel is niet afgesloten zolang de stekker in het stopcontact zit, ook al is het toestel zelf uitgeschakeld met . In deze toestand is het toestel ontworpen een zeer kleine hoeveelheid stroom te verbruiken.

WAARSCHUWING

OM DE RISICO'S VOOR BRAND OF ELEKTRISCHE SCHOKKEN TE VERMINDEREN, MAG U DIT TOESTEL IN GEEN GEVAL BLOOTSTELLEN AAN VOCHT OF REGEN.

LET OP

Ontploffingsgevaar indien de batterij niet op de juiste manier vervangen wordt. Vervang uitsluitend door een batterij van hetzelfde of een vergelijkbaar type.

De kans bestaat dat wanneer dit apparaat te dicht bij een tv met beeldbuis (Braun-buis) geplaatst wordt, de kwaliteit van de kleuren nadelig beïnvloed zal worden. In dat geval zet u dit apparaat op wat grotere afstand van het tv-toestel.

INHOUD

DE ONDERDELEN EN DE FUNCTIES ERVAN	2	NAAR RADIOZENDERS LUISTEREN	7
PROBLEMEN OPLOSSEN	8	SPECIFICATIES	10
BASISFUNCTIES	4		
LUISTEREN NAAR iPod™ EN EXTERNE BRONNEN	6		

■ Kenmerken

- Afspelen van iPod/iPhone, radio en externe apparaten op hoge kwaliteit.
- Stevig basgeluid en stereogeluid met een groot bereik van een 2.1 kanaal speaker (tweeter × 2, woofer × 1), SR-Bass™ (Yamaha Swing Radiator Bass technologie) en DSP in een compact systeem.
- Eenvoudige gebruiksvriendelijke interface via knoppen met Gids-LED en draaiknoppen.

■ Over deze handleiding

- Dit toestel is compatibel met zowel iPod als iPhone. In deze handleiding kan "iPod" ook verwijzen naar "iPhone".
- Deze handleiding beschrijft het gebruik van dit toestel door middel van de knoppen op het toestel zelf. Een aantal van deze handelingen kan ook worden verricht via de afstandsbediening.

■ Meegeliverde accessoires

Afstandsbediening

AC Adapter

Netsnoer

Dockdeksel

FM-binnenantenne

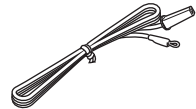
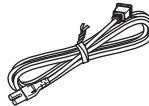
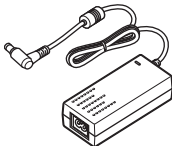
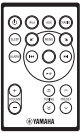

(DC 15 V, 2,66 A,
modelnummer:
NU40-2150266-13)

■ Gebruiken van de afstandsbediening

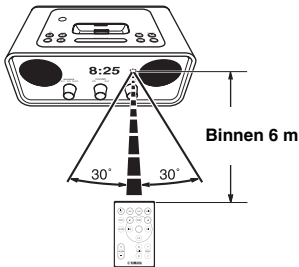

■ De batterij van de afstandsbediening vervangen.

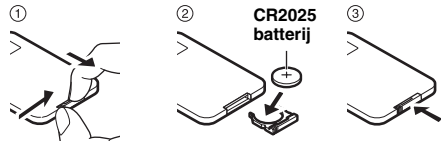

DE ONDERDELEN EN DE FUNCTIES ERVAN

■ Frontpaneel en bovenzijde

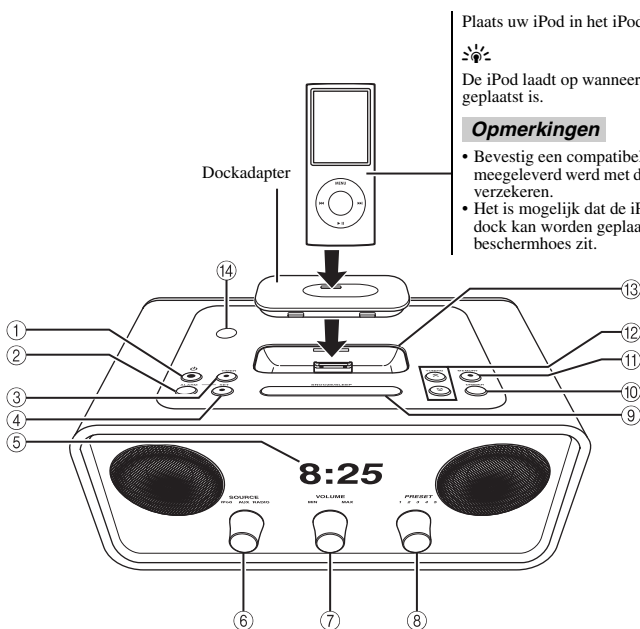

Plaats uw iPod in het iPod dock (zie ⑬ hieronder).



De iPod laadt op wanneer die in het iPod dock geplaatst is.

Opmerkingen

- Bevestig een compatibele dockadapter die meegeleverd werd met de iPod om de verbinding te verzekeren.
- Het is mogelijk dat de iPod niet stevig in het iPod dock kan worden geplaatst indien de iPod in een beschermhoes zit.

- ① Druk in om het systeem aan/uit te zetten. De tijd wordt ook weergegeven als het systeem uitstaat.



- Houd voor meer dan 3 seconden ingedrukt om het systeem op stand-by te zetten. In de stand-by modus wordt niet alle informatie op het frontpaneel weergegeven. Dit kan het energieverbruik verminderen. Om de stand-by modus op te heffen drukt u nogmaals op .
- De alarmfunctie is altijd beschikbaar, zelfs als het systeem op uit of op stand-by staat.

- ② **ALARM:** Alarm aan/uit (☞ P. 4)
 ③ **TIMER:** Timer instelling (☞ P. 5)
 ④ **SET:** Alarm instelling (☞ P. 4)
 ⑤ **Frontpaneel display**
 ⑥ **SOURCE:** iPod, AUX, RADIO
 ⑦ **VOLUME:** Volumeregeling

- ⑧ **PRESET:** Uw 5 favoriete radiozenders opslaan (☞ P. 7)

- ⑨ **SNOOZE/SLEEP** (☞ P. 5)

- ⑩ **DIMMER:** De helderheid van het frontpaneel instellen
 A (automatisch) → 3 (helderst) → 2 → 1 (donkerst) → terug naar A



Wanneer A (automatisch) is ingeschakeld wordt de helderheid van het frontpaneel automatisch aangepast aan de helderheid van de kamer.

- ⑪ **MEMORY** (☞ P. 7)

- ⑫ **TUNING** (☞ P. 7)

- ⑬ **iPod dock:** Plaats een iPod.



Bedek het iPod dock met het dockdeksel wanneer u deze niet gebruikt.

- ⑭ **Verlichtingssensor:** Meet de verlichtingssterkte van de omgeving. Bedek deze sensor niet.

■ Achterzijde

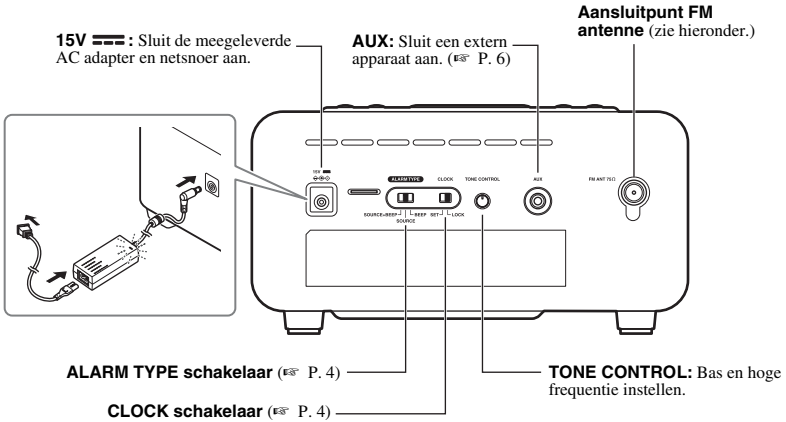

■ Antenne aansluiten



Opmerkingen

- De antenne moet volledig uitgestrekt zijn.
- Als de radio-ontvangst van slechte kwaliteit is, probeer dan de hoogte, richting of plaatsing van de antenne te veranderen.
- Indien u een antenne voor buitenshuis gebruikt, in plaats van de meegeleverde FM antenne, dan zal de ontvangst beter zijn.

■ Afstandsbediening

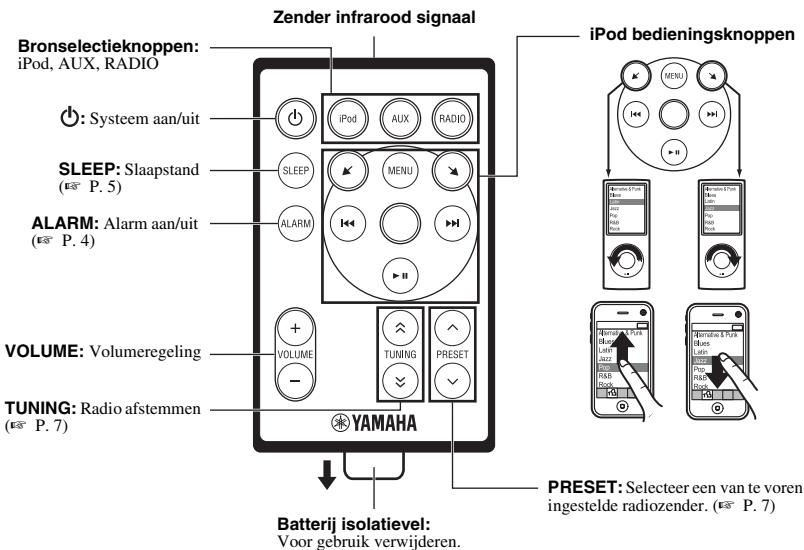

BASISFUNCTIES

De klok instellen

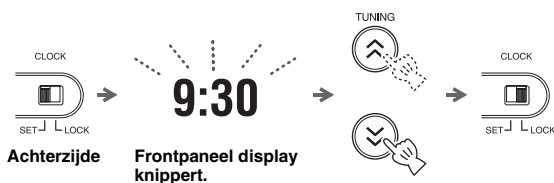

- 1 Zet **CLOCK** op SET.
- 2 Stel de tijd in via **TUNING**.
- 3 Zet **CLOCK** op LOCK.

Opmerking

Als de stekker ongeveer een week lang niet in het stopcontact zit gaan de tijdsinstellingen verloren.

Alarminstelling

Dit apparaat kan op de ingestelde tijd de iPod/radio afspelen en/of een piepsignaal laten klinken.

■ Alarmtijd en –geluid instellen

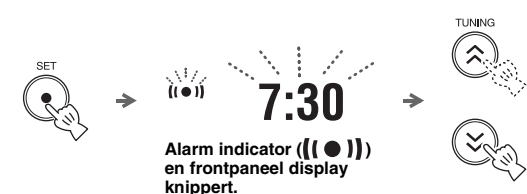

- 1 Druk op **SET**.
- 2 Stel de alarmtijd in via **TUNING**.
- 3 Stel het **ALARM TYPE** in.

- **SOURCE+BEEP**: geselecteerde bron (begint 3 minuten voor de alarmtijd met afspelen) en piepgeluid (begint op de alarmtijd)
- **SOURCE**: de geselecteerde bron
- **BEEP**: alleen een pieptoon

Indien u **SOURCE+BEEP** of **SOURCE** heeft geselecteerd, selecteer:

- **iPod**: Dit toestel gaat verder met het afspelen van het nummer waar u de vorige keer naar luisterde.
- **RADIO**: Dit toestel laat de radiozender horen waar u de vorige keer naar heeft geluisterd.

- 4 Stel het volume van het alarm in.
- 5 Druk op **SET**.
Het alarm is ingesteld en de alarm indicator ((●●)) licht op.

Opmerking

Wanneer als bron iPod is geselecteerd dient u de iPod in het iPod dock te plaatsen (zie P. 2). Als de iPod op de ingestelde alarmtijd niet in de houder zit, dan zal een piepgeluid klinken.

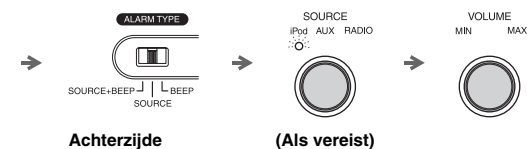

■ Het alarm in-/uitschakelen



Schakel de alarmfunctie in/uit.

Als het alarm is ingeschakeld licht de alarm indicator ((●●)) op en wordt de alarmtijd enige tijd weergegeven.

Handelingen tijdens het klinken van het alarm

Op de ingestelde tijd zal het alarm klinken. Tijdens het klinken ervan zijn de onderstaande handelingen mogelijk.

■ De sluimerfunctie gebruiken



Druk op **SNOOZE/SLEEP**.
Het alarmgeluid stopt en zal na 5 minuten weer verder gaan.

■ Het alarm uitzetten

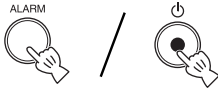

Druk op **ALARM** of **⏻**.



- Indien u het alarm niet uitzet, zal het alarm na 60 minuten automatisch stoppen.
- Wanneer u het alarm uitzet, worden de instellingen van de alarmtijd, etc. opgeslagen voor eenvoudig hergebruik.

Slaapinstelling

U kunt instellen op welk moment het systeem zichzelf uitschakelt wanneer de slaapinstelling aanstaat.



Druk meerdere malen in.



Slaapindicator (**ZZ**) en frontpaneel display knipperen.

Slaaptijd selecteren.

U kunt deze instellen op 30, 60, 90 of 120 minuten.

Indien de slaapfunctie is ingesteld, zal de slaapindicator (**ZZ**) oplichten.



Om de slaapfunctie te annuleren drukt u op **SNOOZE/SLEEP**.

Timer instelling

U kunt de afteltimer instellen.

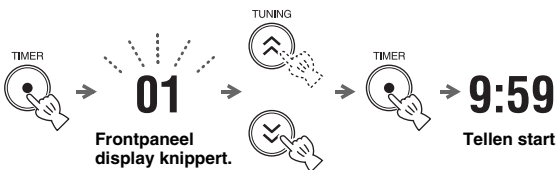

1 Druk op **TIMER**.

2 Stel de afteltijd in via **TUNING**.

U kunt de tijd instellen,

- van 1 tot 15 minuten: per minuut.
- van 20 tot 120 minuten: per 10 minuten.

3 Druk op **TIMER**.

Het aftellen begint. Wanneer de timer op 0 staat, zal het timergeluid klinken.



- Druk op **TIMER** om het timergeluid te stoppen.
- Om de timer te annuleren drukt u tijdens het aftellen op **TIMER**.

Opmerking

Slaapfunctie en timer kunnen niet op hetzelfde moment gebruikt worden.

- Slaapfunctie kan niet worden ingesteld tijdens het aftellen.
- Slaapfunctie wordt uitgezet als deze aanstaat op het moment dat de timer wordt ingesteld.

LUISTEREN NAAR iPod™ EN EXTERNE BRONNEN

Naar uw iPod™ luisteren

Raadpleeg "SPECIFICATIES" voor details over compatibele iPod-modellen (P. 10).

■ Afspelen

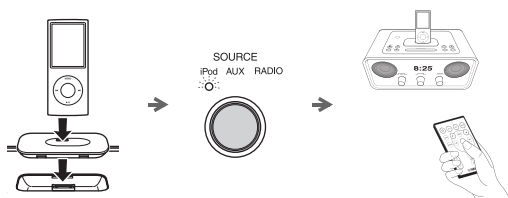

- 1 Plaats uw iPod in het iPod dock.
- 2 Zet **SOURCE** op iPod.
- 3 Speel de iPod af.
De afspeelfuncties zijn beschikbaar voor allebei de afstandsbediening en de iPod die geplaatst is in het iPod dock.



- U kunt de iPod op elk gewenst moment verwijderen.
- Op het moment dat er muziek/video op de iPod wordt afgespeeld zal dit toestel het systeem automatisch inschakelen en de iPod afspelen, zelfs als het toestel in de uitstand staat.
- Dit toestel zet na enige tijd automatisch het systeem uit wanneer de iPod wordt uitgezet of uit het iPod dock wordt gehaald op het moment dat **SOURCE** op iPod staat.

Afspelen vanaf externe bronnen

■ Afspelen

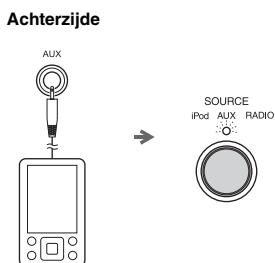

- 1 Sluit uw draagbare audiospeler aan op de AUX via een in de winkel verkrijgbare 3,5 mm mini plug kabel.

Opmerking

Zet het volume van dit toestel en uw draagbare audiospeler laag voordat u deze aansluit.

- 2 Zet **SOURCE** op AUX.
- 3 Start het afspelen op de aangesloten draagbare audiospeler.

NAAR RADIOZENDERS LUISTEREN

Op radiozenders afstemmen

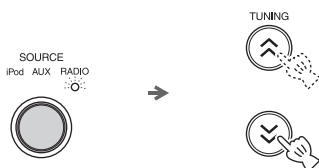

- 1 Zet **SOURCE** op RADIO.
- 2 Druk op **TUNING** en houd deze ingedrukt om automatisch af te stemmen.

Voor handmatig afstemmen drukt u meerdere malen op **TUNING**.

Opmerking

Indien u handmatig afstemt op een zender is het geluid mono.

Radiozenders vastleggen

U kunt uw favoriete radiozenders vastleggen met de 'preset'-functie.

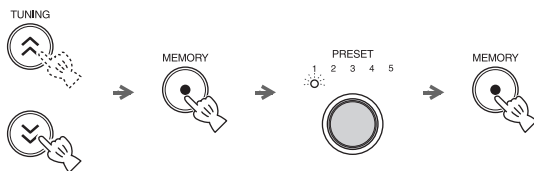

- 1 Stem af op een favoriete radiozender.
- 2 Druk op **MEMORY**.
- 3 Selecteer het **PRESET**-nummer waaronder u wilt vastleggen.



Om het vastleggen te annuleren drukt u nogmaals op **TUNING**.

- 4 Druk op **MEMORY** om te voltooiën.

Vastgelegde radiozenders selecteren



- 1 Zet **SOURCE** op RADIO.
- 2 Selecteer de vastgelegde radiozender via **PRESET**.

PROBLEMEN OPLOSSEN

Raadpleeg de volgende lijst als u een probleem ondervindt met het toestel. Als u het probleem niet kunt oplossen met de vermelde oplossingen of als uw probleem hieronder niet vermeld staat, schakel dan het toestel uit, haal de stekker uit het stopcontact en neem dan contact op met de dichtstbijzijnde erkende Yamaha-handelaar of service center.

Algemeen

Probleem	Oorzaak	Oplossing
Er komt geen geluid uit de luidsprekers.	Het volume is mogelijk op het minimum ingesteld.	Pas het volumeniveau aan.
	De signaalbron is misschien niet correct.	Kies de juiste signaalbron.
Het geluid valt plots weg.	De slaapfunctie (☞ P. 5) kan worden ingesteld.	Schakel het toestel in en speel de signaalbron weer af.
Het geluid kraakt/vervormt of er is een ander abnormaal geluid.	Volume van de bron staat te hoog of volume van het toestel staat te hoog (met name het basgeluid).	Pas het volume aan via VOLUME , of de bas via TONE CONTROL .
Het toestel werkt niet naar behoren.	Het toestel heeft mogelijk een sterke elektrische schok gekregen door bliksem of een teveel aan statische elektriciteit, of de stroomvoorziening is onderbroken of instabiel.	Schakel het toestel uit en koppel het netsnoer los. Wacht ongeveer 30 seconden, sluit het netsnoer opnieuw aan en schakel het toestel in.
Het toestel wordt ingeschakeld maar meteen weer uitgeschakeld.	Het netsnoer is mogelijk niet goed aangesloten.	Zorg dat het netsnoer stevig in het stopcontact zit.
	Het toestel heeft mogelijk een sterke elektrische schok gekregen door bliksem of een teveel aan statische elektriciteit.	Schakel het toestel uit en koppel het netsnoer los. Wacht ongeveer 30 seconden, sluit het netsnoer opnieuw aan en schakel het toestel in.
Digitale of hoogfrequente apparatuur veroorzaakt storing.	Het toestel staat misschien te dicht bij de digitale of hoogfrequente apparatuur.	Zet dit toestel verder weg van de apparatuur in kwestie.
De instelling van de klok is gewist.	Het netsnoer van het toestel is wellicht langer dan een week losgekoppeld geweest.	Stop de stekker van het netsnoer goed in het stopcontact en stel de klok opnieuw in (☞ P. 4).
iPod speelt niet af op de ingestelde alarmtijd, zelfs als SOURCE ingesteld staat op iPod.	De iPod staat niet in het iPod dock.	Zet de iPod in het iPod dock (☞ P. 2).
	ALARM TYPE staat ingesteld op BEEP.	Stel het ALARM TYPE in op SOURCE+BEEP of SOURCE (☞ P. 4).
Klok knippert en het toestel kan niet worden bediend.	Aan de achterzijde staat CLOCK op SET en het toestel staat in de klokinstelling-modus.	Zet CLOCK op LOCK.

iPod™

Probleem	Oorzaak	Oplossing
Geen geluid.	De iPod is niet stevig op het iPod dock geplaatst.	Plaats stevig de iPod.
	Oortelefoons zijn aangesloten.	Verwijder de oortelefoons.
	De iPod software is niet up-to-date.	Download de meest recente iTunes software om de iPod software naar de meest recente versie up te daten.
De iPod laadt niet op.	De iPod is niet juist in het iPod dock gezet.	Verwijder de iPod uit het toestel en zet deze nogmaals in het iPod dock (☞ P. 2).

Radio-ontvangst

Probleem	Oorzaak	Oplossing
Te veel ruis tijdens stereouitzending.	De FM-antenne is mogelijk niet goed aangesloten.	Zorg dat de FM-antenne goed is aangesloten (☞ P. 3).
	U hebt misschien een radiozender gekozen die zich ver van u bevindt of u hebt een slechte ontvangst van radiogolven in het gebied waar u zich bevindt.	Probeer de kwaliteit van het signaal te verbeteren door handmatig af te stemmen (☞ P. 7) of gebruik een meerkanaals buitenantenne.
Zelfs met een buitenantenne is de ontvangst van radiogolven slecht. (Het geluid is vervormd.)	Er treedt mogelijk meerwegontvangst op of er is een andere radiostoring.	Verander de hoogte, richting of plaats van de antenne.

Afstandsbediening

Probleem	Oorzaak	Oplossing
De afstandsbediening werkt niet naar behoren.	De afstandsbediening wordt misschien buiten het werkingsbereik gebruikt.	Raadpleeg "Gebruiken van de afstandsbediening" voor meer informatie over het werkingsbereik van de afstandsbediening (☞ P. 1).
	De sensor voor de afstandsbediening op dit toestel staat misschien bloot aan direct zonlicht of sterke verlichting (tl-licht).	Verander de verlichting of stel dit toestel anders op.
	De batterij is misschien leeg.	Vervang de batterij door een nieuwe batterij (☞ P. 1).
	Er bevinden zich obstakels tussen de sensor van dit toestel en de afstandsbediening.	Verwijder de obstakels.

SPECIFICATIES

■ SPELER SECTIE

iPod

- Ondersteunde iPod..... iPod (5de generatie), iPod classic, iPod nano, iPod touch, iPhone, iPhone 3G, iPhone 3GS

AUX IN

- Ingangaansluiting
.....STEREO L/R: 3,5 mm STEREO mini plug

■ VERSTERKER SECTIE

- Maximaal uitgangsvermogen 4 W + 4 W + 8 W
(6 Ω 1 kHz, 10% THD)
- Driver unit 4 cm breedband luidspreker \times 2
5,5 cm woofer + SR-Bass \times 1

■ TUNER SECTIE

- Instelbereik
FM 87,50 tot 108,00 MHz

■ ALGEMEEN

- Stroomtoevoer AC 100 tot 240 V, 50/60 Hz
- Energieverbruik 10 W
- Verbruik bij systeem uit 1,2 W
- Verbruik bij stand-by 1,0 W of minder
- Omvang (B \times H \times L) 210 \times 110 \times 134 mm
- Gewicht 1,4 kg

Specificaties kunnen zonder verdere berichtgeving worden gewijzigd.

iPod™, iPhone™

iPod is een handelsmerk van Apple Inc., geregistreerd in de V.S. en andere landen.
iPhone is een handelsmerk van Apple Inc.

"Made for iPod" betekent dat een elektronisch accessoire specifiek ontworpen is om op een iPod aan te sluiten en dat de ontwikkelaar officieel verklaart dat het aan de prestatienormen van Apple voldoet.

"Works with iPhone" betekent dat een elektronisch accessoire specifiek ontworpen is om op een iPhone aan te sluiten en dat de ontwikkelaar officieel verklaart dat het aan de prestatienormen van Apple voldoet.
Apple is niet verantwoordelijk voor de werking van dit apparaat of het voldoen ervan aan veiligheidsnormen en regelgeving.

Beperkte garantie voor de Europese Economische Ruimte en Zwitserland

Hartelijk dank dat u een Yamaha-product hebt gekozen. In het onwaarschijnlijke geval dat uw Yamaha-product tijdens de garantie dient te worden gerepareerd, dient u contact op te nemen met de dealer bij wie u het hebt gekocht. Indien u moeilijkheden ervaart, gelieve dan contact op te nemen met de vertegenwoordiging van Yamaha in uw land. U vindt de gegevens op onze website (<http://www.yamaha-hifi.com/> of <http://www.yamaha-uk.com/> voor inwoners van het V.K.).

Er wordt gegarandeerd dat het product vrij is van gebreken in fabricage en materialen voor een periode van twee jaar te rekenen vanaf de originele aankoop. Yamaha zorgt ervoor, met inachtneming van onderstaande voorwaarden, dat een product dat gebreken vertoont, wordt gerepareerd of dat om het even welke onderdelen worden gerepareerd of vervangen (naar goeddunken van Yamaha) zonder kosten voor de onderdelen of werkers. Yamaha behoudt zich het recht voor om een product te vervangen door een gelijkaardig met dezelfde eigenschappen en waarde, indien een model niet meer leverbaar is of het onrendabel is dit te repareren.

Voorwaarden

1. De originele factuur of de kassabon (met vermelding van de aankoopdatum, de productcode en de naam van de dealer) MOET worden gevoegd bij het product dat gebreken vertoont, samen met een verklaring waaruit het gebrek blijkt. In geval van afwezigheid van dit duidelijk aankoopbewijs, behoudt Yamaha zich het recht voor om gratis service te weigeren en kan het product op kosten van de klant worden teruggezonden.
2. Het product MOET zijn gekocht bij een ERKENDE Yamaha dealer binnen de Europese Economische Ruimte (EEA) of Zwitserland.
3. Het product mag geen wijzigingen of veranderingen hebben ondergaan, tenzij deze schriftelijk door Yamaha werden toegestaan.
4. Het volgende is van garantie uitgesloten:
 - a. Regelmatig onderhoud of reparaties of vervanging van onderdelen vanwege normale slijtage.
 - b. Schade die voortkomt uit:
 - (1) Reparaties uitgevoerd door de klant zelf of een ongemachtigde derde.
 - (2) Een onjuiste verpakking of oneigenlijk gebruik wanneer het product door de klant wordt verstuurd. Het is belangrijk te weten dat het de verantwoordelijkheid is van diegene die het product terugstuurt dat het product adequaat is ingepakt wanneer hij of zij het product terugstuurt met het oog op reparatie.
 - (3) Oneigenlijk gebruik, met inbegrip van maar niet beperkt tot (a) verzuim om het product voor normale doeleinden te gebruiken of te gebruiken overeenkomstig de instructies van Yamaha met betrekking tot eigenlijk gebruik, onderhoud en opslag, en (b) installatie of gebruik van het product op een manier die niet overeenkomt met de van toepassing zijnde technische of veiligheidsnormen in de landen van gebruik.
 - (4) Ongevallen, blikseminslag, waterschade, brandschade, een onjuiste ventilatie, lekkende batterijen of een oorzaak die buiten de controle van Yamaha ligt.
 - (5) Gebreken aan het systeem waarin het product wordt ingebouwd en/of onverenigbaarheid met derde producten.
 - (6) Gebruik van een product dat in de Europese Economische Ruimte en/of Zwitserland werd ingevoerd, maar niet door Yamaha, en dat niet voldoet aan de technische of veiligheidsnormen van het land van gebruik en/of de standaardspecificaties van producten die door Yamaha in de Europese Economische Ruimte en/of Zwitserland worden verkocht.
5. Indien de garantie verschilt tussen het land van aankoop en het land van gebruik, zal de garantie van het land van gebruik van toepassing zijn.
6. Yamaha kan niet aansprakelijk worden gesteld voor verlies of beschadiging, hetzij rechtstreekse schade of gevolgschade of anders, behalve voor de reparatie of vervanging van het product.
7. Maak kopieën van standaardinstellingen of -gegevens omdat Yamaha niet aansprakelijk kan worden gesteld voor om het even welke wijzigingen aan of verlies van dergelijke instellingen of gegevens.
8. Deze garantie heeft noch invloed op de statutaire rechten van klanten die van toepassing zijn binnen het kader van de nationale wetgevingen, noch op de rechten van klanten ten opzichte van de dealer die voortkomen uit hun overeenkomst tot verkoop/aankoop.

Informatie voor gebruikers over inzameling en verwijdering van oude apparaten en gebruikte batterijen



Deze tekens op de producten, verpakkingen en/of bijgaande documenten betekenen dat gebruikte elektrische en elektronische producten en batterijen niet mogen worden gemengd met algemeen huishoudelijk afval. Breng alstublieft voor de juiste behandeling, herwinning en hergebruik van oude producten en gebruikte batterijen deze naar daarvoor bestemde verzamelpunten, in overeenstemming met uw nationale wetgeving en de instructies 2002/96/EC en 2006/66/EC.



Door deze producten en batterijen correct te verwijderen, helpt u natuurlijke rijkdommen te beschermen en voorkomt u mogelijke negatieve effecten op de menselijke gezondheid en de omgeving, die zich zouden kunnen voordoen door onpaste afvalverwerking.



Pb

Voor meer informatie over het verzamelen en hergebruik van oude producten en batterijen kunt u contact opnemen met uw plaatselijke gemeentebestuur, uw afvalverwerkingsbedrijf of het verkooppunt waar u de artikelen heeft gekocht.

[Informatie over verwijdering in andere landen buiten de Europese Unie]

Deze symbolen zijn alleen geldig in de Europese Unie. Mocht u artikelen weg willen gooien, neem dan alstublieft contact op met uw plaatselijke overheidsinstantie of dealer en vraag naar de juiste manier van verwijderen.

Opmerking bij het batterijteken (onderste twee voorbeelden):

Dit teken wordt mogelijk gebruikt in combinatie met een scheikundig symbool. In dat geval voldoet het aan de eis en de richtlijn, die is opgesteld voor het betreffende chemisch product.

ПРЕДУПРЕЖДЕНИЕ: ВНИМАТЕЛЬНО ПРОЧИТАЙТЕ ЭТО ПЕРЕД ИСПОЛЬЗОВАНИЕМ АППАРАТА.

- 1 Для обеспечения наилучшего результата, пожалуйста, внимательно прочитайте данную инструкцию. Храните ее в безопасном месте для будущих справок.
- 2 Данный аппарат следует устанавливать в хорошо проветриваемом, прохладном, сухом месте, вдали от прямого воздействия солнечных лучей, источников тепла, вибрации, пыли, влаги и холода. Для надлежащей вентиляции необходимо обеспечить следующие минимальные просветы.
Сверху: 15 см
Сзади: 10 см
По сторонам: 10 см
- 3 Во избежание шумов и помех, данный аппарат следует размещать на некотором расстоянии от других электрических приборов, двигателей или трансформаторов.
- 4 Во избежание накопления влаги внутри данного аппарата, что может вызвать электрошок, пожар, привести к поломке данного аппарата, и/или представлять телесное повреждение, не следует размещать данный аппарат в среде, подверженной резким изменениям температуры с холодной на жаркую, или в среде с повышенной влажностью (например, в комнате с увлажнителем воздуха).
- 5 Не устанавливайте данный аппарат в местах, где есть риск падения других посторонних объектов на данный аппарат и/или где данный аппарат может подвергнуться попаданию капель брызг жидкостей. На крышке данного аппарата, не следует располагать:
 - Другие компоненты, так как это может привести к поломке и/или обесцвечиванию поверхности данного аппарата.
 - Горящие объекты (например, свечи), так как это может привести к пожару, поломке данного аппарата и/или представлять телесное повреждение.
 - Емкости с жидкостями, так как при их падении жидкости могут вызвать поражение пользователя электрическим током и/или привести к поломке данного аппарата.
- 6 Во избежание прерывания охлаждения данного аппарата, не следует покрывать данный аппарат газетой, скатертью, занавеской и т.д. Повышение температуры внутри данного аппарата может привести к пожару, поломке данного аппарата и/или представлять телесное повреждение.
- 7 Пока все соединения не завершены, не следует подключать данный аппарат к розетке.
- 8 Не используйте данный аппарат, установив его верхней стороной вниз. Это может привести к перегреву и возможной поломке.
- 9 Не применяйте силу по отношению к переключателям, ручкам и/или проводам.
- 10 При отсоединении силового кабеля питания от розетки, вытягивайте его, удерживая за вилку; ни в коем случае не тяните кабель.
- 11 Не применяйте различные химические составы для очистки данного аппарата; это может привести к разрушению покрывающего слоя. Используйте чистую сухую ткань.
- 12 Используйте данный аппарат с соблюдением напряжения, указанным на данном аппарате. Использование данного аппарата при более высоком напряжении, превышающем указанное, является опасным, и может стать причиной пожара, поломки данного аппарата, и/или представлять телесное повреждение. Yamaha не несет ответственности за любую поломку или ущерб вследствие использования данного аппарата при напряжении, не соответствующем указанному напряжению.
- 13 Во избежание поломки от молнии, отключите силовой кабель питания от розетки во время электрической бури.
- 14 Не пробуйте модифицировать или починить данный аппарат. При необходимости свяжитесь с квалифицированным сервисным центром Yamaha. Корпус аппарата не должен открываться ни в коем случае.
- 15 Если вы не собираетесь использовать данный аппарат в течение продолжительного промежутка времени (например, во время отпуска), отключите силовой кабель переменного тока от розетки.
- 16 Перед тем как прийти к заключению о поломке данного аппарата, обязательно изучите раздел «УСТРАНЕНИЕ НЕИСПРАВНОСТЕЙ», описывающий часто встречающиеся ошибки во время использования.
- 17 Перед перемещением аппарата нажмите кнопку , чтобы выключить систему, и силовой кабель переменного тока от розетки.
- 18 При внезапном изменении окружающей температуры образовывается конденсация. Отсоедините силовой кабель питания от сети и не пользуйтесь аппаратом.
- 19 Аппарат может нагреваться при его продолжительном использовании. Отключите систему, затем дайте аппарату остыть.
- 20 Данный аппарат следует устанавливать возле розетки переменного тока, куда можно свободно протянуть силовой кабель.
- 21 Батарейки не должны подвергаться нагреву от солнечных лучей, огня или похожих источников. Батарейки следует утилизировать в соответствии с местными нормами.
- 22 Используйте адаптер переменного тока, поставляемый с данным аппаратом. Использование другого адаптера переменного тока взамен поставляемого может привести к пожару или поломке даного аппарата.

СОДЕРЖАНИЕ

НАЗВАНИЯ ЧАСТЕЙ И ИХ ФУНКЦИИ	2	ПРОСЛУШИВАНИЕ РАДИОСТАНЦИЙ	7
ОСНОВНЫЕ ФУНКЦИИ	4	УСТРАНЕНИЕ НЕИСПРАВНОСТЕЙ	8
ПРОСЛУШИВАНИЕ iPod™ И ВНЕШНИХ ИСТОЧНИКОВ	6	ТЕХНИЧЕСКИЕ ХАРАКТЕРИСТИКИ	10

■ Особенности

- Высококачественный iPod/iPhone, способный к воспроизведению радио и внешних устройств.
- Устойчивый низкочастотный звук и великолепное стереозвучание из 2.1 канальной силовой колонки (высокочастотный динамик × 2, низкочастотный динамик × 1), SR-Bass™ (Технология Yamaha Swing Radiator Bass) и DSP в компактном блоке.
- Легко интуитивно-понятный для пользователя интерфейс при помощи кнопок с СИД указателем и кнопчным диском набора.

■ Об этом руководстве

- Данный аппарат совместим с iPod и iPhone. Описание “iPod” в этом руководстве может также относиться и к “iPhone”.
- Данное руководство описывает, как работает это устройство с помощью кнопок на аппарате. Некоторые из этих операций также доступны при использовании пульт ДУ.

■ Прилагаемые аксессуары

Пульт ДУ

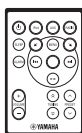

Адаптер переменного тока

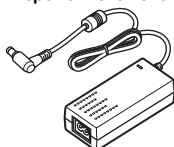

(Постоянный ток 15 В,
2,66 А,
номер модели:
NU40-2150266-13)

Кабель питания

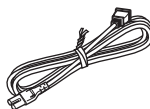

Чехол стыковочного адаптера



Комнатная FM-антенна

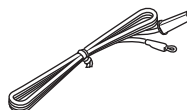

■ Использование пульта ДУ

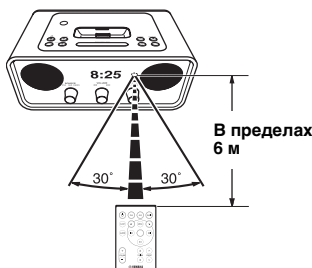

■ Замена батарей в пульте ДУ

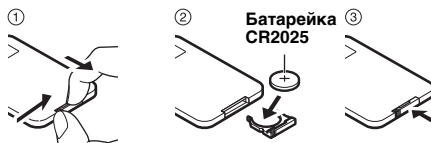

НАЗВАНИЯ ЧАСТЕЙ И ИХ ФУНКЦИИ

■ Передняя и верхняя панели

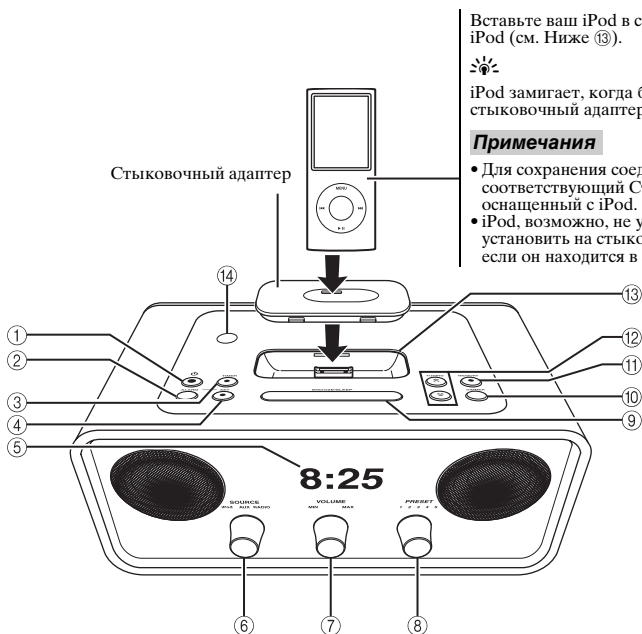

Вставьте ваш iPod в стыковочный адаптер iPod (см. Ниже ⑬).



iPod замигает, когда будет установлен в стыковочный адаптер.

Примечания

- Для сохранения соединения, приложите соответствующий Стыковочный Адаптер, оснащенный с iPod.
- iPod, возможно, не удастся надежно установить на стыковочный адаптер iPod, если он находится в защитном футляре.

- ① : Нажмите кнопку вкл/выкл, чтобы включить систему.

Время отображается даже если система выключена.



- Для перевода системы в режим ожидания нажмите и удерживайте кнопку в верхней части устройства не менее 3 секунд. В режиме ожидания на дисплее передней панели отображается не вся информация. Таким образом можно сократить потребляемую мощность. Чтобы выйти из режима ожидания, нажмите кнопку .
- Даже если система выключена/находится в режиме ожидания, функция сигналов остается доступной.

- ② **ALARM**: Включение/выключение функции сигнала (стр. 4)

- ③ **TIMER**: Настройка таймера (стр. 5)

- ④ **SET**: Настройка сигнала (стр. 4)

- ⑤ **Дисплей передней панели**

- ⑥ **SOURCE**: iPod, AUX, RADIO

- ⑦ **VOLUME**: Регулировка громкости

- ⑧ **PRESET**: Хранение ваших 5 любимых радиостанций (стр. 7)

- ⑨ **SNOOZE/SLEEP** (стр. 5)

- ⑩ **DIMMER**: Изменение яркости дисплея передней панели

A (авто) → 3 (самый яркий) → 2 → 1 (самый темный) → назад к A



При установке (авто) значения A яркость подсветки передней панели регулируется автоматически в зависимости от яркости освещения в комнате.

- ⑪ **MEMORY** (стр. 7)

- ⑫ **TUNING** (стр. 7)

- ⑬ **Стыковочный адаптер iPod**: Установите iPod.



Во время неиспользования стыковочным адаптером iPod, храните его в чехле стыковочного адаптера.

- ⑭ **Датчик освещенности**: Измерение освещенности окружения. Не закрывайте этот датчик.

■ Задняя панель

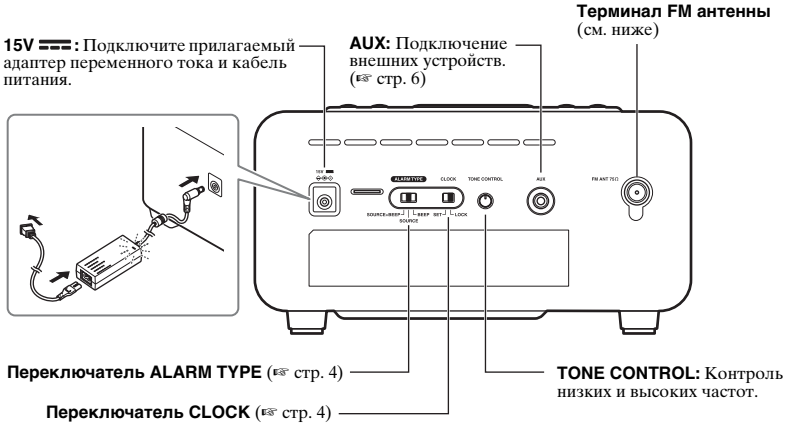

■ Подключение антенны



Примечания

- Антенна должна быть вытянута.
- При плохом приеме радио измените высоту, направление или размещение антенны.
- Если вы используете наружную антенну вместо поставляемой FM антенны, прием будет лучше.

■ Пульт ДУ

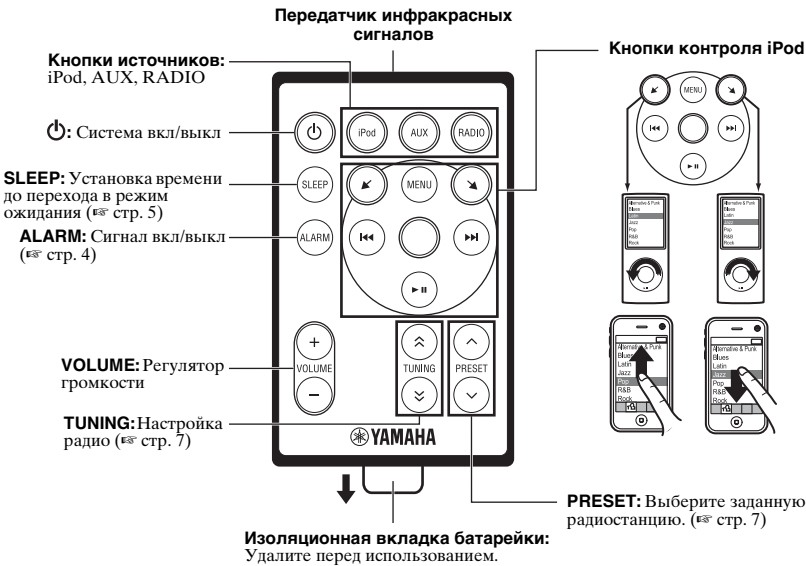

ОСНОВНЫЕ ФУНКЦИИ

Настройка часов

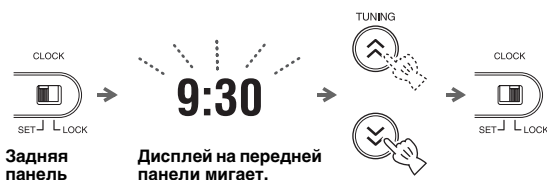

- 1 Установите **CLOCK** на SET.
- 2 Установите время с **TUNING**.
- 3 Установите **CLOCK** на LOCK.

Примечание

Параметры времени будут утеряны примерно через неделю после отключения кабеля питания от розетки.

Настройка сигнала

Это устройство может воспроизводить iPod/радио и/или звуковой сигнал в установленное время.

■ Настройка сигнализации и звука

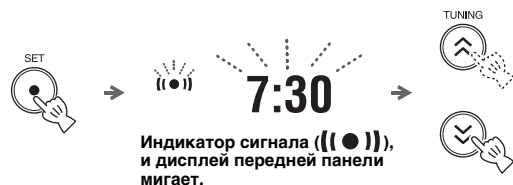

- 1 Нажмите кнопку **SET**.
- 2 Установите время сигнала с **TUNING**.
- 3 Установите **ALARM TYPE**.

- **SOURCE+BEEP**: выбранный источник (воспроизведение начинается за 3 минуты до времени подачи сигнала) и звуковой сигнал (воспроизводится во время подачи сигнала)
- **SOURCE**: выбранный источник
- **BEEP**: только звуковой сигнал

При установке **SOURCE+BEEP** или **SOURCE** выберите:

- **iPod**: это устройство возобновляет музыку, которую вы прослушивали в последний раз.
- **RADIO**: это устройство воспроизводит радиостанцию, которую вы прослушивали в последний раз.

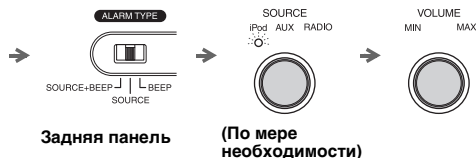

- 4 Настройка громкости звукового сигнала.
- 5 Нажмите **SET**.

При установке функции сигнала загорится индикатор сигнала ((●)).

Примечание

Когда iPod выбран в качестве источника, установите его в стыковочный адаптер iPod (см. стр. 2). Если iPod не настроен на время сигнала, воспроизводится звуковой сигнал.

■ Переключение сигнала вкл/выкл



Включить / выключить функцию сигнала.

Если функция сигнала включена, временно отобразится индикатор сигнала ((●)) и высветивается время сигнала.

Операции во время воспроизведения звукового сигнала

Во время настройки воспроизводится звуковой сигнал. Во время воспроизведения доступны действия, перечисленные ниже.

■ Использование функции повторения сигнала



Нажмите **SNOOZE/SLEEP**.
Звук сигнала прекращается и возобновляется через 5 минут.

■ Прекращение звучания сигнала

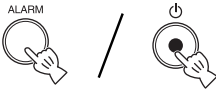

Нажмите кнопку **ALARM** или **⏻**.



- Если вы не выключите сигнал, он отключится автоматически через 60 мин.
- Если вы сами выключите сигнал, настройка времени и другие настройки сохраняются, - для удобства применения в следующий раз.

Настройка режима ожидания

Можно задать автоматическое отключение системы в назначенное время.



Нажимайте повторно.



Индикатор ожидания (**ZZ**) и дисплей передней панели загораются.

Выберите время ожидания.

Вы можете установить 30, 60, 90 или 120 минут. Если включена функция перехода системы в режим ожидания, загорается индикатор ожидания (**ZZ**).



Для отмены режима ожидания, нажмите **SNOOZE/SLEEP**.

Настройка таймера

Вы можете установить таймер обратного отсчета.

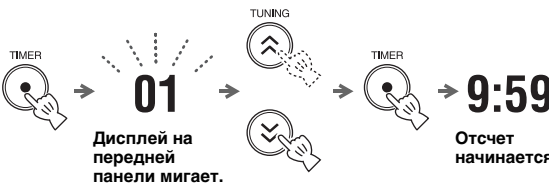

1 Нажмите **TIMER**.

2 Установите отсчет времени с **TUNING**.

- Вы можете установить время,
- от 1 до 15 минут: с минутным шагом.
 - от 20 до 120 минут: с 10-минутным шагом.

3 Нажмите **TIMER**.

Отсчет начинается. Когда таймер достигает 0, таймер воспроизводит звук.



- Чтобы остановить звук таймера, нажмите **TIMER**.
- Для отмены таймера, нажмите **TIMER** во время обратного отсчета.

Примечание

Режим ожидания и таймер не могут использоваться вместе.

- Режим ожидания не может быть установлен во время обратного отсчета.
- Если во время режима ожидания производится установка таймера, режим ожидания отключается.

ПРОСЛУШИВАНИЕ iPod™ И ВНЕШНИХ ИСТОЧНИКОВ

Прослушивание вашего iPod™

Для получения подробной информации о совместимости iPod моделей, см. “ТЕХНИЧЕСКИЕ ХАРАКТЕРИСТИКИ” (стр. 10).

■ Воспроизведение

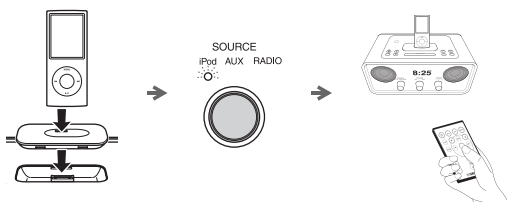

- 1 Установите iPod в стыковочный адаптер iPod.
- 2 Вставьте **SOURCE** в iPod.
- 3 Начните проигрывание iPod. Операция прокрутки возможна как при помощи пульта ДУ, так и путем установки iPod в стыковочный адаптер.



- Вы можете удалить iPod в любое время.
- Когда музыка и видео воспроизводится в iPod, этот модуль включает систему и автоматически воспроизводит iPod даже в том случае, если он отключен от системы.
- Аппарат отключает систему автоматически, если выключен iPod или, если iPod отсоединен от стыковочного адаптера iPod при установленном **SOURCE** к iPod.

Воспроизведение внешних источников

■ Воспроизведение



- 1 Подключите портативное аудиоустройство к терминалу AUX с помощью доступного в продаже кабеля с мини-разъемом 3,5 мм.

Примечание

Перед подключением выключите звук данного устройства и портативного аудиоустройства.

- 2 Установите **SOURCE** на AUX.
- 3 Начните воспроизведение на подключенном портативном аудиоустройстве.

ПРОСЛУШИВАНИЕ РАДИОСТАНЦИЙ

Настройка радиостанций



- 1 Установите **SOURCE** на **RADIO**.
- 2 Для автоматической настройки, нажмите и удерживайте **TUNING**.
Для ручной настройки, нажмите несколько раз **TUNING**.

Примечание

Если настройку радиостанции выполнить вручную, то будет воспроизводиться монофонический звук.

Предварительная настройка радиостанций

Избранные радиостанции можно сохранить с помощью функции предварительной настройки.

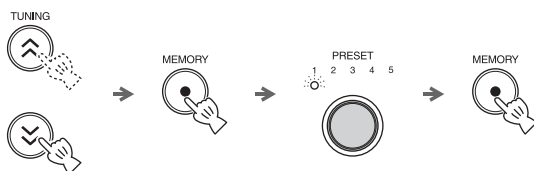

- 1 Выполните настройку на нужную радиостанцию.
- 2 Нажмите кнопку **MEMORY**.
- 3 Выберите номер **PRESET**, на который требуется выполнить сохранение.



Чтобы отменить предварительную настройку повторно нажмите кнопку **TUNING**.

- 4 Для завершения нажмите кнопку **MEMORY**.

Выбор предварительно настроенных радиостанций



- 1 Установите **SOURCE** на **RADIO**.
- 2 Выберите предварительно настроенную радиостанцию с **PRESET**.

УСТРАНЕНИЕ НЕИСПРАВНОСТЕЙ

В случае возникновения проблем при использовании аппарата, сначала обратитесь к следующему списку. Если устранить проблему с помощью предложенных способов не удается, или если проблема не указана в списке, выключите аппарат и отсоедините от сети электропитания, затем обратитесь к ближайшему авторизованному дилеру Yamaha или сервисный центр.

Общие

Проблема	Причина	Решение
Из колонок не слышен звук.	Установлен минимальный уровень громкости.	Отрегулируйте уровень громкости.
	Неправильно выбран источник.	Выберите соответствующий источник.
Внезапное отключение звука.	Возможно, установлен режим ожидания (☞ стр. 5).	Включите систему и снова воспроизведите источник.
Звук надломлен/искажен, или присутствует аномальный шум.	Громкость входящего источника чрезмерна, или громкость этого устройства чрезмерна (особенно Басовые тона).	Отрегулируйте громкость с VOLUME , или скорректируйте Бас с TONE CONTROL .
Система работает ненадлежащим образом.	Произошел сильный скачок напряжения, например из-за вспышки молнии или избыточного статического электричества, или падение напряжения.	Выключите систему и отсоедините кабель питания. Подождите около 30 секунд, затем подключите кабель питания и включите систему.
Система, после включения, сразу же отключается.	Ненадежно подключен кабель питания.	Плотно подключите кабель питания к розетке.
	Произошел сильный скачок напряжения, например из-за вспышки молнии или избыточного статического электричества.	Выключите систему и отсоедините кабель питания. Подождите около 30 секунд, затем подключите кабель питания и включите систему.
Цифровое или высокочастотное оборудование создает помехи.	Аппарат расположен слишком близко к цифровому или высокочастотному оборудованию.	Установите аппарат дальше от такого оборудования.
Сброшены настройки часов.	Аппарат оставался отключенным от розетки более недели.	Плотно подсоедините кабель питания к сетевой розетке, а затем заново настройте часы (☞ стр. 4).
iPod не воспроизводит во время сигнала, даже если SOURCE установлен на iPod.	iPod не установлен в стыковочный адаптер iPod.	Установите iPod в стыковочный адаптер iPod (☞ стр. 2).
	ALARM TYPE установлен на BEEP.	Установите ALARM TYPE на SOURCE+BEEP или SOURCE (☞ стр. 4).
Мигают часы и аппарат невозможно использовать.	CLOCK на задней панели установлен на SET, и это устройство находится в режиме настройки часов.	Установите CLOCK на LOCK.

iPod™

Проблема	Причина	Решение
Нет звука.	iPod не установлен в стыковочный адаптер iPod, как следует.	Установите iPod, как следует.
	Подсоединены наушники.	Извлеките наушники.
	Версия программного обеспечения устройства iPod не была обновлена.	Загрузите последнюю версию программного обеспечения iTunes, чтобы обновить версию микропрограммы iPod.
iPod не заряжается.	iPod установлен в стыковочный адаптер iPod неверно.	Отсоедините iPod от аппарата и установите снова в стыковочный адаптер iPod (см. стр. 2).

Радиоприем

Проблема	Причина	Решение
Большое количество шума во время стереофонического вещания.	Неправильно подключена FM-антенна.	Убедитесь, что FM-антенна подключена правильно (см. стр. 3).
	Выбранная радиостанция находится далеко от места приема или в регионе слабый радиосигнал.	Попробуйте выполнить ручную настройку, чтобы улучшить качество сигнала (см. стр. 7) используйте многоканальную наружную антенну.
Слабый радиосигнал даже при использовании наружной антенны. (Звук искажен.)	Имеют место многолучевое отражение или другие радиопомехи.	Измените высоту, направление или расположение антенны.

Пульт ДУ

Проблема	Причина	Решение
Пульт ДУ работает ненадлежащим образом.	Пульт ДУ находится за пределами рабочего диапазона.	Для получения информации о пределах рабочего диапазона пульта ДУ см. "Использование пульта ДУ" (см. стр. 1).
	На датчик пульта ДУ аппарата попадают прямые солнечные лучи или свет (от флуоресцентной лампы инверторного типа).	Измените освещение или положение аппарата.
	Истек срок годности батарейки.	Замените батарейку на новую (см. стр. 1).
	Между датчиком аппарата и пультом ДУ находится препятствие.	Устраните препятствие.

ТЕХНИЧЕСКИЕ ХАРАКТЕРИСТИКИ

■ РАЗДЕЛ ПРОИГРЫВАТЕЛЯ

iPod

- Поддерживаются iPod iPod (5го поколения), iPod classic, iPod nano, iPod touch, iPhone, iPhone 3G, iPhone 3GS

AUX IN

- Входной разъем СТЕРЕО Л/П: 3,5 мм СТЕРЕО мини-джек

■ РАЗДЕЛ УСИЛИТЕЛЯ

- Максимальная выходная мощность 4 Вт + 4 Вт + 8 Вт (6 Ω 1 кГц, 10% КИС)
- Динамик 4 см широкополосной динамик \times 2
5,5 см вуфер + SR-Bass \times 1

■ РАЗДЕЛ ТЮНЕРА

- Диапазон настройки FM 87,50 до 108,00 МГц

■ ОБЩИЙ РАЗДЕЛ

- Источник питания 100 до 240 В, 50/60 Гц
- Энергопотребление 10 Вт
- Энергопотребление при выкл. системе 1,2 Вт
- Энергопотребление в режиме ожидания 1,0 Вт или менее
- Габариты (Ш \times В \times Г) 210 \times 110 \times 134 мм
- Вес 1,4 кг

Технические характеристики могут быть изменены без предварительного уведомления.

iPod™, iPhone™

iPod является товарным знаком корпорации Apple Inc., зарегистрированным в США и других странах. iPhone является товарным знаком корпорации Apple Inc.

Знак “Made for iPod” указывает, что электронные принадлежности, на которых имеется этот знак, предназначены для подключения к устройству iPod, а также что они сертифицированы разработчиком в соответствии с эксплуатационными стандартами Apple.

Знак “Works with iPhone” указывает, что электронные принадлежности, на которых имеется этот знак, предназначены для подключения к устройству iPhone, а также что они сертифицированы разработчиком в соответствии с эксплуатационными стандартами Apple. Корпорация Apple не несет ответственности за работу данного устройства или его соответствие стандартам безопасности и регулятивным нормам.

Информация для пользователей по сбору и утилизации старой аппаратуры и использованных батареек



Эти знаки на аппаратуре, упаковках и в сопроводительных документах указывают на то, что подержанные электрические и электронные приборы и батарейки не должны выбрасываться вместе с обычным домашним мусором. Для правильной обработки, хранения и утилизации старой аппаратуры и использованных батареек, пожалуйста сдавайте их в соответствующие сборные пункты, согласно вашему национальному законодательству и директив 2002/96/ЕС и 2006/66/ЕС.



При надлежащей утилизации этих товаров и батареек, вы помогаете сохранять ценные ресурсы и предотвращать вредное влияние на здоровье людей и окружающую среду, которое может возникнуть из-за несоответствующего обращения с отходами.



За более подробной информацией о сборе и утилизации старых товаров и батареек, пожалуйста обращайтесь в вашу локальную администрацию, в ваш приёмный пункт или в магазин где вы приобрели эти товары.

[Информация по утилизации в других странах за пределами Европейского Союза]

Эти знаки действительны только на территории Европейского Союза. Если вы хотите избавиться от этих предметов, пожалуйста обратитесь в вашу локальную администрацию или продавцу и спросите о правильном способе утилизации.

Pb

Обратите внимание на знак для батареек (два знака на задней стороне):

Этот знак может использоваться в комбинации со знаком указывающим о содержании химикалий. В этом случае это удовлетворяет требованиям установленными Директивой по использованию химикалий.

Данный аппарат считается не отключенным от источника переменного тока все то время, пока он подключен к розетке, даже если данный аппарат находится в выключенном положении через ϕ . В этом режиме электропотребление данного аппарата снижается до минимума.

ПРЕДУПРЕЖДЕНИЕ
ВО ИЗБЕЖАНИЕ ПОЖАРА ИЛИ УДАРА
ЭЛЕКТРИЧЕСКИМ ТОКОМ НЕ
ПОДВЕРГАЙТЕ ДАННЫЙ АППАРАТ
ВОЗДЕЙСТВИЯМ ДОЖДЯ ИЛИ ВЛАГИ.

ПРЕДУПРЕЖДЕНИЕ

Опасность разрыва при неправильной замене батареек. Заменяйте только на батарейки одинакового или аналогичного типа.

Слишком близкое расположение данного аппарата к телевизору с электронно-лучевой трубкой может привести к ухудшению цвета изображения. В таком случае, отодвиньте данный аппарат от телевизора.



© 2009 Yamaha Corporation All rights reserved.

YAMAHA CORPORATION

Printed in China Y WS68140