



Network CD Receiver / Ampli-Tuner CD Réseau

# CRX-N560 CRX-N560D

OWNER'S MANUAL

MODE D'EMPLOI

BEDIENUNGSANLEITUNG

GEBRUIKSAANWIJZING

English

Français

Deutsch

Nederlands

**Read the supplied booklet "Safety Brochure" before using the unit.  
Lisez le livret fourni «Brochure sur la sécurité» avant d'utiliser l'unité.  
Lesen Sie die „Sicherheitsbroschüre“, bevor Sie das Gerät verwenden.  
Lees het meegeleverde boekje "Veiligheidsbrochure" voordat u dit toestel gebruikt.**

Made for  
 iPod  iPhone  iPad



**DAB**  
Digital Audio Broadcasting

**DAB+**  
Digital Audio Broadcasting

G1

# Contents

---

## Introduction.....4

Supplied accessories.....4  
About this manual.....4

## Part name.....5

Front panel.....5  
Rear panel.....6  
Front panel display.....7  
🔍 Adjusting display brightness.....7  
Remote control.....8

## Preparations.....9

Connecting the speakers.....9  
Connecting antenna.....10  
Connecting to the network.....11  
Turning on the power.....12

## Setting the network devices.....13

PC.....13  
NAS.....13  
Mobile devices.....13

## Listening to CD.....14

## Listening to iPod/USB devices.....15

Playing iPod.....15  
Playing USB devices.....15

## Listening to the songs in the computer.....17

Setting the media sharing of music files.....17  
Playing back songs in the PC.....18

## Listening to external sources.....19

## More on playback.....20

Shuffle playback.....20  
Repeat playback.....20  
Playback information.....21  
Adjusting sound quality.....22

## Listening to DAB stations (CRX-N560D only).....23

Initial scan.....23  
Tuning in DAB stations.....23  
Presetting DAB stations.....24  
Selecting preset DAB stations.....24  
🔍 Deleting a preset station.....24  
Confirming the reception.....25

## Listening to FM radio stations.....26

Tuning in FM stations.....26  
Presetting FM stations.....26  
Selecting preset FM stations.....27  
🔍 Deleting a preset station.....27  
Radio Data System.....28

## Listening to Internet radio.....29

## Listening to the Music with AirPlay.....30

Playing iPod.....30  
Playing iTunes.....30

## Using the clock.....31

Setting the clock.....31

Setting the wake-up timer.....32  
Sleep timer.....33

## Updating the firmware.....34

## Option settings.....35

Option menu list.....36

## Troubleshooting.....37

General.....37  
Network.....38  
iPod.....39  
Disc.....40  
USB devices.....40  
DAB reception (CRX-N560D only).....41  
FM reception.....41  
Messages on the front panel display.....42

## Supported devices/media and file formats.....43

## Specifications.....45

## Information about software.....i

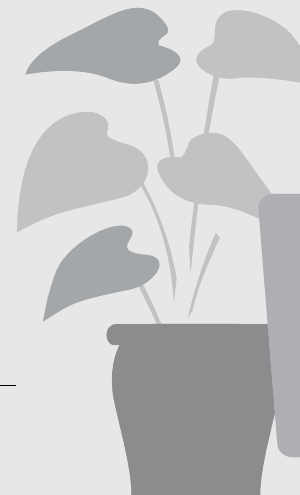

# Awesome! Great sound!!

The sound from a PC is something else!.....17, 18

High-resolution sound is played back.....22

# Anytime, anywhere, music!

Convenient App! My smartphone as a remote control .....18

Songs in my iPhone from speakers wirelessly.....30

# More on music

A variety of external devices (Blu-ray/ DVD/mobile music player etc.) can be connected..... 19

I can listen to the internet radio from my audio system..... 29

# Introduction

Confirm the package contents and useful points of this manual.

## Supplied accessories

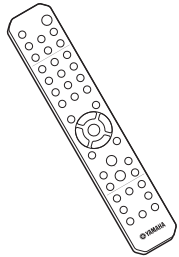

Remote control

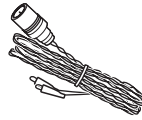

FM antenna  
(for CRX-N560)

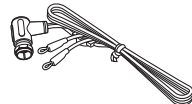

DAB/FM antenna  
(for CRX-N560D)

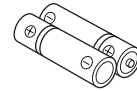

Batteries (× 2)  
(AA, R6, UM-3)

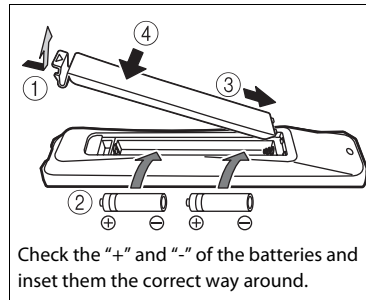

## About this manual

- **Instructions and illustrations used in this manual refer to the CRX-N560, unless otherwise specified.**
- How to operate this unit is described mainly using the remote control.
- Illustrations may differ from actual item depicted.
- "iPod" described in this manual may also refer to "iPhone" or "iPad."
- Symbols:
  - ! Indicates precautions for use of the unit and its feature limitations.
  - 💡 Indicates supplementary explanations for better use.
  - 👉 Indicates the corresponding reference page(s).



- Change both batteries when the operation range of the remote control decreases.

# Part name

Familiarize yourself with all parts and these functions.

## Front panel

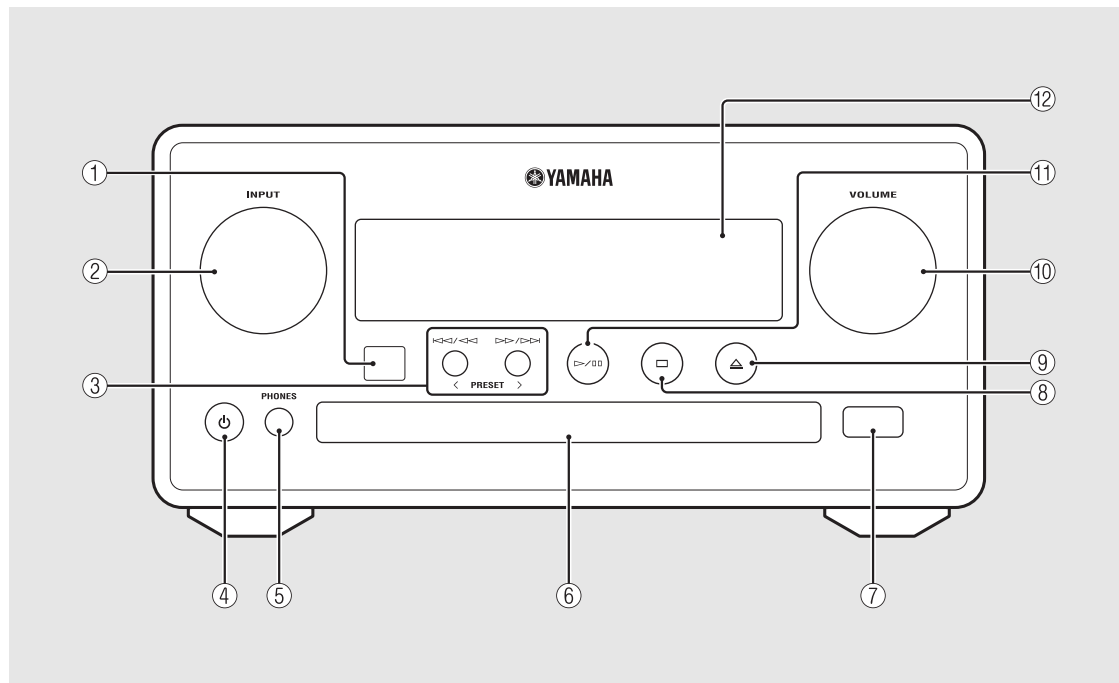

- ① Remote control receiver
- ② INPUT  
Turn left or right to change the audio source. (The source is shown on the front panel display.)
- ③ ⏮/⏭ ⏮/⏭ (⚡ P.14, 16, 18)  
PRESET</> (⚡ P.27)
- ④ ⏻ (Power) (⚡ P.12)
- ⑤ PHONES  
Connect headphones to this jack.
- ⑥ Disc tray (⚡ P.14)
- ⑦ USB jack (⚡ P.15)
- ⑧ ⏹ (Stop) (⚡ P.14, 16, 18, 29)
- ⑨ ⏏ (Open/close the disc tray) (⚡ P.14)
- ⑩ VOLUME  
Controls the volume.
- ⑪ ⏮/⏭ (Play/pause) (⚡ P.14, 16, 18)
- ⑫ Front panel display (⚡ P.7)

## Rear panel

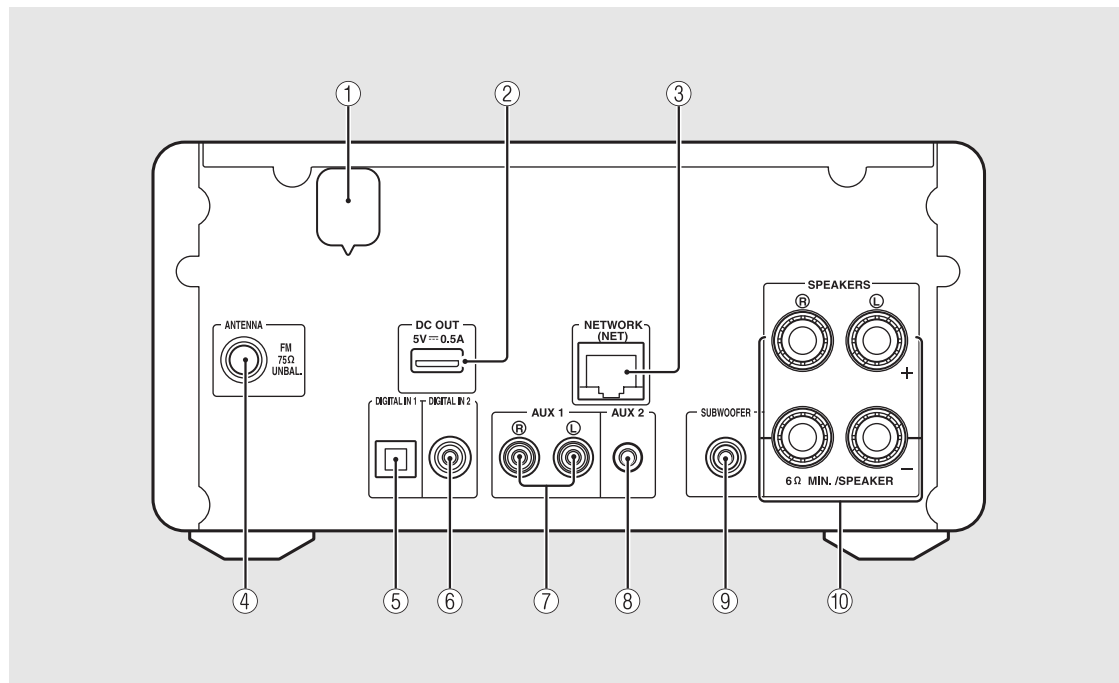

① Power cable (☞ P.12)

② DC OUT terminal

Supplies power to the Yamaha AV accessories from this terminal. When using this, set [Use Accessory] in [System Config] from the option setting, to [YES] (☞ P.35). For details, refer to the owner's manual supplied with the accessory.

③ NETWORK terminal (☞ P.11)

Connects to a network using a commercially available network cable.

④ FM (DAB/FM) antenna terminal (☞ P.10)

⑤ DIGITAL IN 1 terminal (optical input) (☞ P.19)

⑥ DIGITAL IN 2 terminal (coaxial input) (☞ P.19)

⑦ AUX 1 terminal (RCA input) (☞ P.19)

⑧ AUX 2 terminal (mini jack input) (☞ P.19)

⑨ SUBWOOFER terminal (☞ P.9)

⑩ SPEAKERS terminal (☞ P.9)

## Front panel display

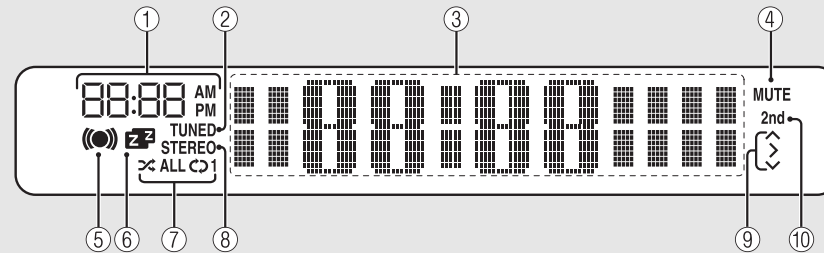

### ① Clock

Displays the time when the power is on.

### ② TUNED indicator

Lights up when the unit is tuned into a station.

### ③ Multi information display

Shows various information, such as the clock in standby mode, music information, or radio frequency (alphanumerics only).

### ④ MUTE indicator

Lights up when the sound is muted (☞ P.8).

### ⑤ Wake-up timer indicator

Blinks while setting the wake-up timer and lights up when the timer is set (☞ P.32).

### ⑥ Sleep timer indicator

Lights up when the sleep timer is set (☞ P.33).

### ⑦ Shuffle/repeat indicator

Lights up when you set your iPod, CD, USB device, or computer to shuffle or repeat playback (☞ P.20).

### ⑧ STEREO indicator

Lights up when the unit is receiving a strong signal from an FM stereo broadcast.

### ⑨ Operation indicators

Shows available control buttons ▲/▼/ENTER (☞ P.8) of the remote control.

### ⑩ 2nd indicator (CRX-N560D only)

Appears when the DAB station has a secondary station (☞ P.23).



### Adjusting display brightness

You can adjust the brightness of the front panel display by pressing the **DIMMER** button on the remote control (☞ P.8).

- Each press of the button changes the brightness: bright (default), mid dim, or dim.

## Remote control

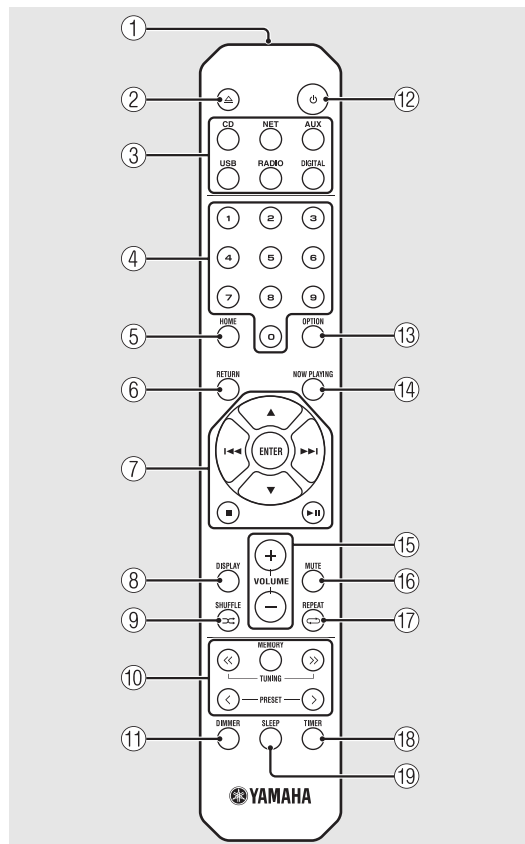

- ① Infrared signal transmitter
- ② (Open/close the disc tray) (☞ P.14)
- ③ Source buttons  
Switch the audio source to be played.
- ④ Numeric buttons (☞ P.14)
- ⑤ HOME (☞ P.16, 18, 29)
- ⑥ RETURN (☞ P.14, 16, 18, 29)
- ⑦ Audio control, cursor control buttons  
(☞ P.14, 16, 18, 29)
- ⑧ DISPLAY (☞ P.21)
- ⑨ (SHUFFLE) (☞ P.20)
- ⑩ DAB/FM control buttons (☞ P.23, 24, 26, 27)
- ⑪ DIMMER (☞ P.7)
- ⑫ (Power) (☞ P.12)
- ⑬ OPTION (☞ P.22, 25, 31, 35)
- ⑭ NOW PLAYING (☞ P.16, 18, 29)
- ⑮ VOLUME +/-  
Controls the volume.
- ⑯ MUTE  
Turns mute on or off.
- ⑰ (REPEAT) (☞ P.20)
- ⑱ TIMER (☞ P.32)
- ⑲ SLEEP (☞ P.33)



# Preparations

Connect speakers or antenna and turn the unit on.

**Do not connect the power cable of the unit until you have finished connecting all cables.**

## Connecting the speakers

- 1 Remove the insulation from the end of the speaker cable to expose the bare wires.

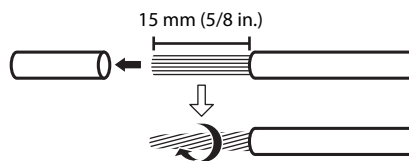

- 2 Connect the speaker to the unit, as the illustration shows.

- Prepare speakers and speaker cables separately.
- For connection of the speakers, refer to the owner's manual supplied with them.

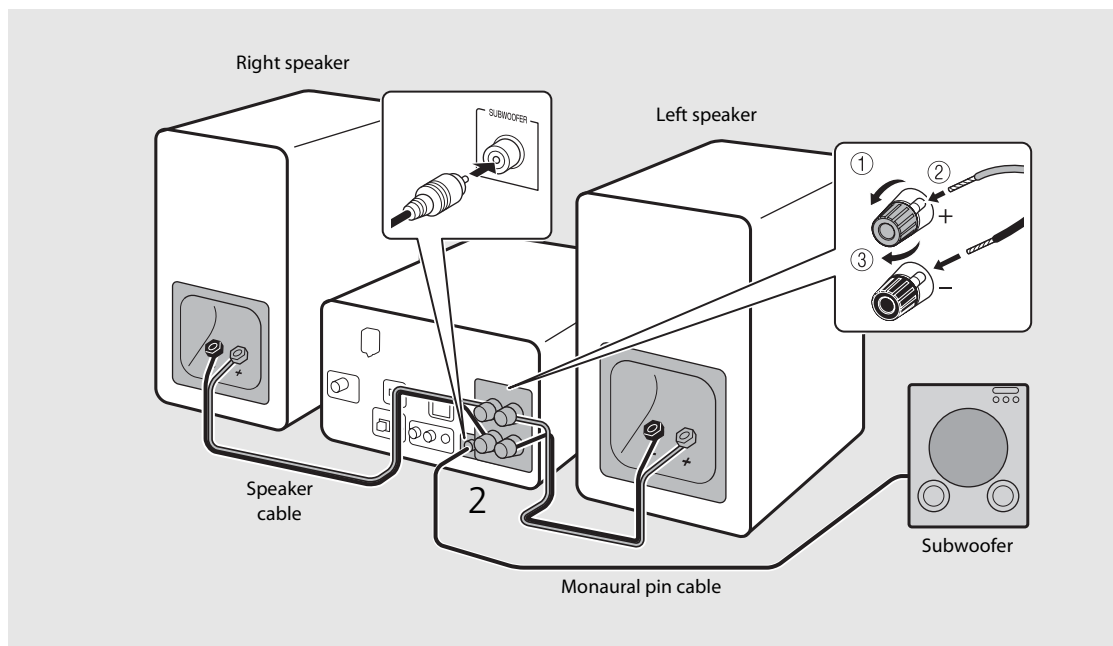

- Take care not to allow the bare speaker wires to touch each other or any metal part of the unit. This could damage the unit and/or the speakers.
- Make sure that left and right (L, R) connections and polarity (red: +, black: -) are correct. If connections are incorrect, the sound will be unnatural.
- Use speakers of at least 6  $\Omega$  impedance.
- You can also connect a subwoofer with built-in amplifier to the unit.

## Connecting antenna

- 1 Connect the supplied antenna to the unit.
- 2 Install it with pins where the unit can obtain good reception.

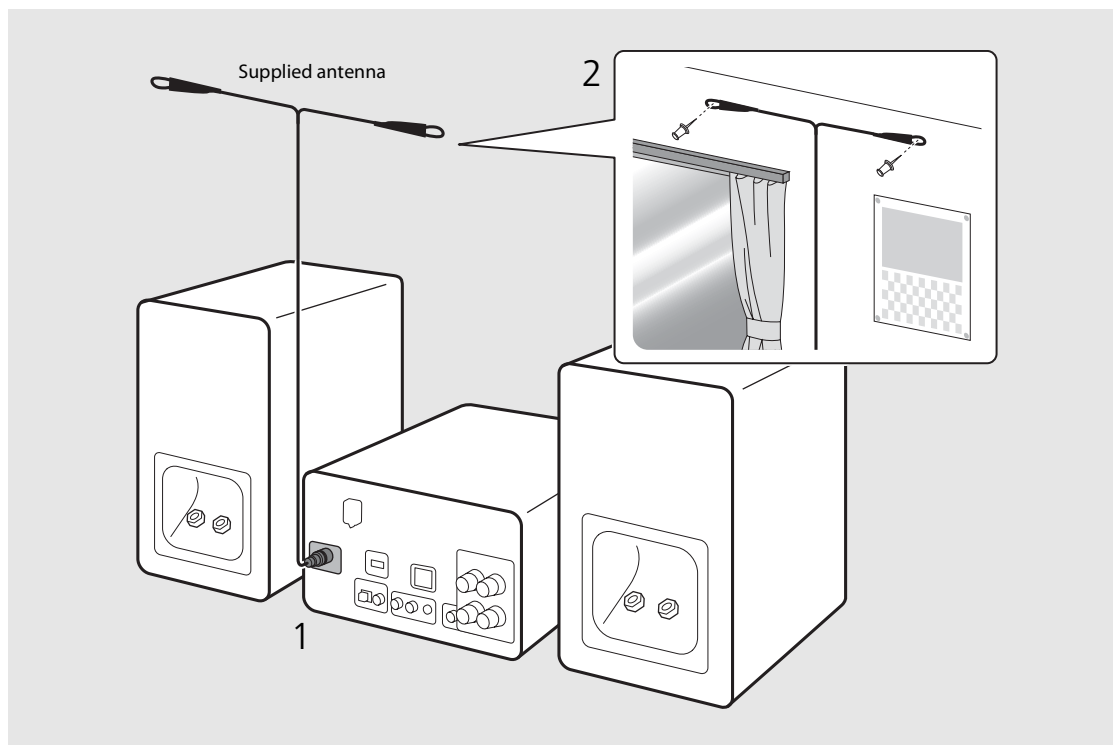

- Be sure to stretch out the antenna as the illustration shows.
- If radio reception with the supplied antenna is not satisfactory, a commercially available outdoor antenna may improve reception.

## Connecting to the network

You can play back music files stored on your PC, mobile devices, DLNA\*-compatible NAS, or audio contents on the Internet, by connecting this unit to the network. You can also operate the unit with your mobile device.

\* Digital Living Network Alliance

Connect the unit to the network as shown on the right.

- Connect with a commercially available STP (shielded twisted pair) network cable (CAT-5 or higher, straight-through cable).

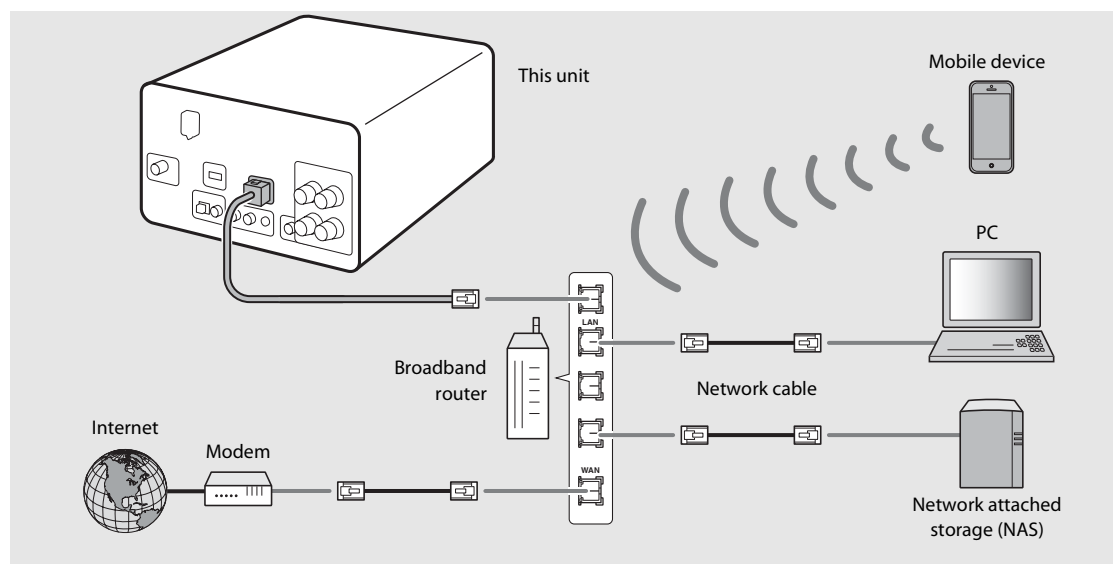





- For details on Internet connection, refer to the owner's manuals of your network devices.
- If you are using a router that supports DHCP, you do not need to configure any network settings for the unit. If you are using a router that does not support DHCP, configure the network setting from [Network Config] in the option setting (☞ P.35).
- Wired connections are recommended for devices other than the mobile to ensure high sound quality.
- Some security software installed on your PC or the firewall settings of network devices (such as a router) may block the access of the unit to the network devices or the Internet. In this case, change the setting of the security software or network devices.
- When setting the subnet manually, each server must be connected to the same subnet as the unit (☞ P.36).

## Turning on the power

Plug the power cable into the wall outlet and press .

- The unit turns on.
- Press  again to turn off (standby mode).
- "Eco standby" (default) reduces power consumption of the unit while limiting certain features (as shown in the table on the right).

### Canceling the eco standby

- 1 Press .
  - Option menu is shown on the front panel display.
- 2 Cancel the eco standby.
  - Set the item in the order of [System Config] - [Power Saving] - [Normal].
  - Change the item with / and press  to set.
- 3 Press  to finish the option setting.

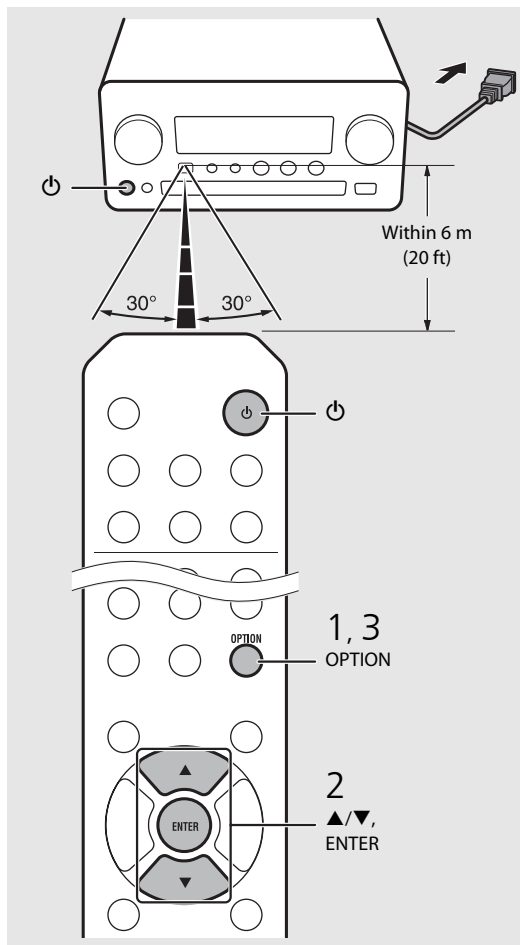

### Status in standby/eco standby

	Standby	Eco standby
Charging of iPod/USB devices	✓	—
Enable/disable the wake-up timer*	✓	—
Operation of the source buttons*	✓	✓
CD load/eject	✓	✓
AirPlay	✓	—
Power-on by the application	✓	—
Clock display	✓	—

\* Operation with the remote control only

### Option menu regarding power (System Config)

(Setting value. **Bold: default**)

#### Power Saving

Configure the power supply settings.  
(Normal, **Eco**)

When you select [Eco], nothing is shown on the front panel display in the eco standby mode.

#### Auto Power Off

Set the time at which the unit enters standby mode if no operation is performed.

(Timer 2H, Timer 4H, **Timer 8H**, Timer 12H, OFF)

# Setting the network devices

Configure your devices connected to the network to play back music files stored on your PC or NAS, or configure your mobile device to control this unit.

## PC

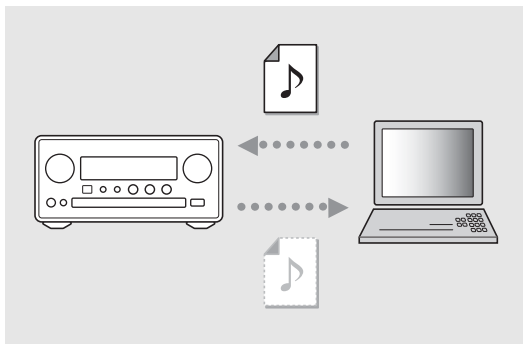

Configure the media sharing setting of your PC (☞ P.17).

## NAS

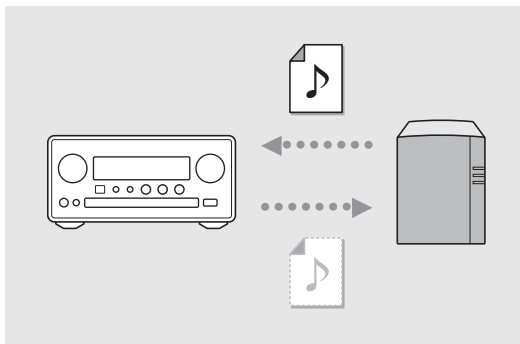

Configure the settings to access your NAS.

- Enable DHCP setting of your NAS if needed.
- For more detailed settings, refer to the owner's manual supplied with your NAS.

## Mobile devices

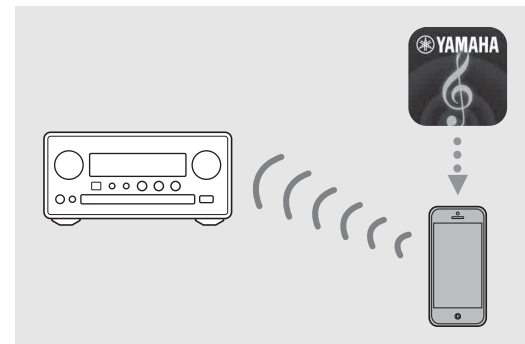

Install the dedicated application "NETWORK PLAYER CONTROLLER" to your mobile devices (☞ P.18).

- The application supports iPhone/iPad/iPod touch and Android mobile devices.
- The mobile device needs to be connected to the same router as the unit.

# Listening to CD

This unit allows playback of audio CDs and data CDs in which the MP3/WMA files are recorded. For details on playable CDs, see "Supported devices/medias" (P.43).







1 Turn INPUT to select [CD]. Or, press  on the remote control.

2 Set a CD in a disc tray.

- Press  to open/close the disc tray.

3 Playback starts.

- The remote control functions are shown below.

	Skip to the first file of the previous or next folder when playing back MP3/WMA files.
	Play/pause
	Stop
	Skip to the beginning of the song being played back or the previous song.
	Skip to the next song.
	Starts shuffle playback (P.20).
	Starts repeat playback (P.20).
1 - 9, 0	Specify the song number.
RETURN	Cancel the song number.
ENTER	Apply the song number.

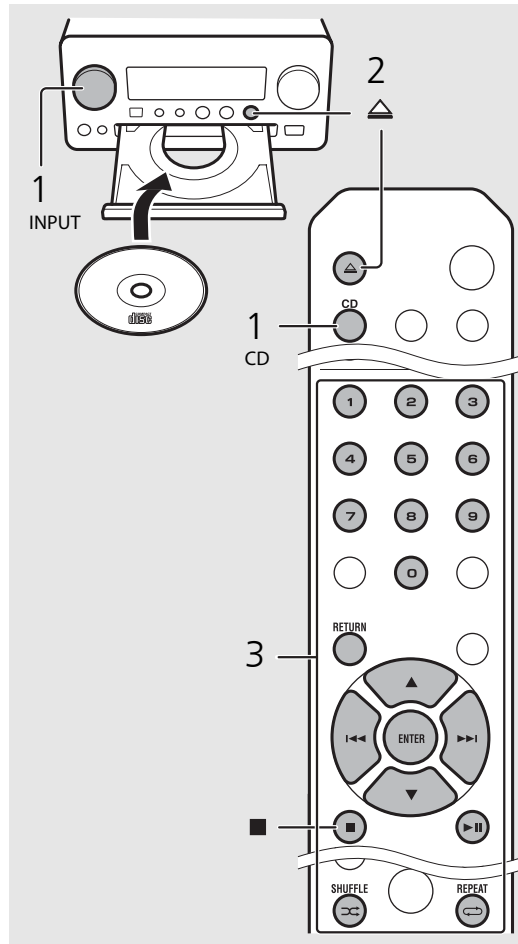

- Files on a data CD are played back in alphanumeric order.
- When CD playback is stopped, playback will resume from the beginning of the song last played. Pressing  while playback is stopped will clear resume playback.

# Listening to iPod/USB devices

This unit allows playback of iPod or USB devices which music files are recorded.  
For details on playable iPod/USB devices, see "Supported devices/media and file formats" (P.43).

## ▶ Playing iPod

- 1 Turn INPUT to select [USB] or press  on the remote control.
- 2 Connect the iPod to the USB jack.
  - Prepare the USB cable supplied with your iPod.
  - The source changes to [iPod].
- 3 Playback starts (☞ P.16).

## ▶ Playing USB devices

- 1 Turn INPUT to select [USB]. Or, press  on the remote control.
- 2 Connect a USB device to the USB port.
- 3 Playback starts (☞ P.16).

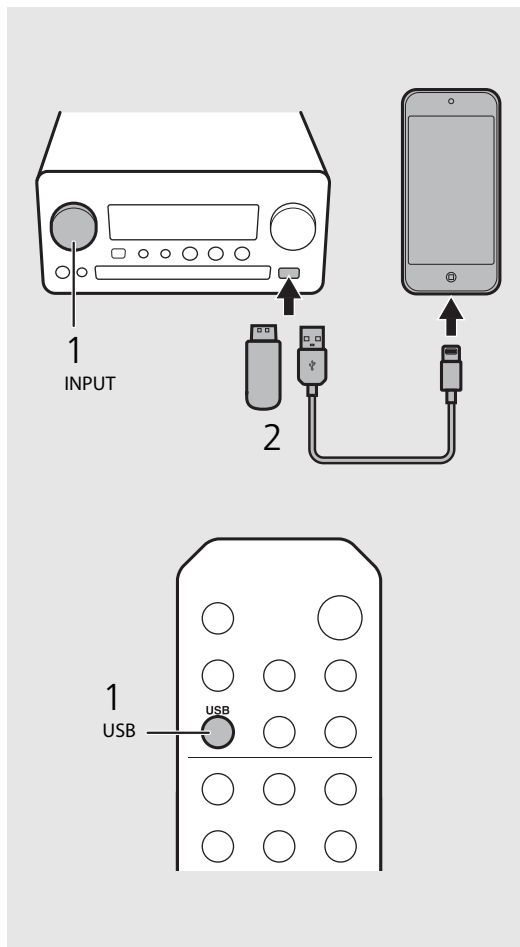







- Some iPods/USB devices may not work properly even if they meet the requirements. Playability of and power supply to all iPods/USB devices are not guaranteed.
- Yamaha and suppliers do not accept any liability for the loss of data saved on an iPod or a USB device connected to the unit. As a precaution, it is recommended to make backup copies of important files.



- Stop playback before disconnecting the USB device.
- An iPod or USB device is automatically charged when it is connected to the unit, except in the eco standby mode.

## Remote control operation for iPods/USB devices

	Skip to the beginning of the song being played back or previous song (for iPod, press and hold to fast rewind).
	Skip to the next song (for iPod, press and hold to fast forward).
	Stop
	Play/pause
	Shuffle playback (☞ P.20)
	Repeat playback (☞ P.20)

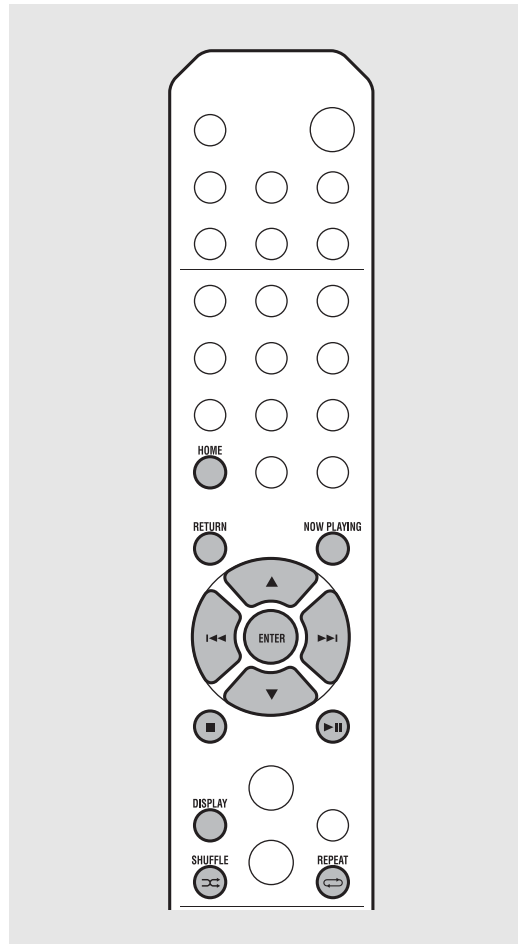

### Switching the information display of iPod

- When operating your iPod with Yamaha's application "NETWORK PLAYER CONTROLLER," the information display switches to the extended mode.

To switch the information display mode, press and hold the **DISPLAY** button.

- **Standard mode** (default): Operate your iPod while viewing the screen of the iPod and select a song to play back.
- **Extended mode**: Operate the remote control while viewing the iPod information shown on the front panel display (browsing operation) and select a song to play back. The remote control functions are as shown below.

	Show other item.
ENTER	Confirm the selected item and proceed to the next level or start playback.
HOME	Show the top-level item.
RETURN	Back to the previous item.
NOW PLAYING	Finish browsing and display the playback content information.



# Listening to the songs in the computer

This unit allows you to play back music files such as MP3, WMA, or FLAC (lossless audio data compression format) files stored in the computer (server) connected to the network or NAS. Brows the front panel display and select your favorite music file.

## Setting the media sharing of music files

To play back music files in your computer with this unit, you need to make the media sharing setting between the unit and computer (Windows Media Player 11 or later). In here, setting with Windows Media Player 12 in Windows 7 is taken as an example.

- 1 Start Windows Media Player 12 on your PC.
- 2 Select "Stream", then "Turn on media streaming."
  - The control panel window of your PC is shown.
- 3 Click "Turn on media streaming."
- 4 Select "Allowed" from the drop-down list next to "CRX-N560."
- 5 Click "OK" to exit.

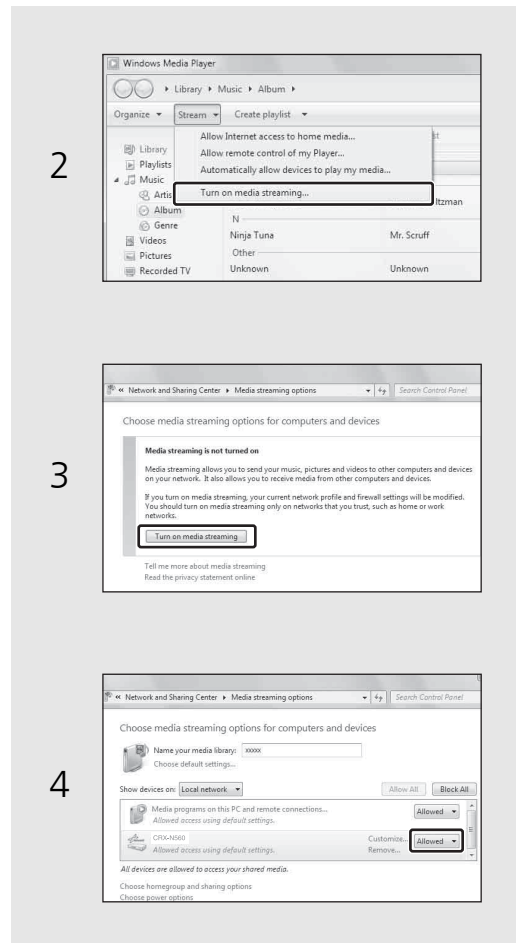

- For details on media sharing settings, refer to Windows Media Player help.

### For Windows Media Player 11

- 1 Start the Windows Media Player 11 on your PC.
- 2 Select "Library" then "Media Sharing."
- 3 Check the "Share my media to" box, select the "CRX-N560" icon, and click "Allow."
- 4 Click "OK" to exit.

### For a PC or a NAS with other DLNA server software installed

Refer to the owner's manual of your device or software and configure the media sharing settings.





## ▶ Playing back songs in the PC

1 Press  repeatedly and select [Server].

2 Browse and select a song.

	Show other item.
ENTER	Confirm the selected item and proceed to the next level or start playback.
HOME	Show the top-level item.
RETURN	Back to the previous item.
NOW PLAYING	Finish browsing and display playback content information.

3 Start playback.

	Play/pause
	Move to the next or previous song in the folder.
	Stop
	Shuffle playback (🔗 P.20)
	Repeat playback (🔗 P.20)

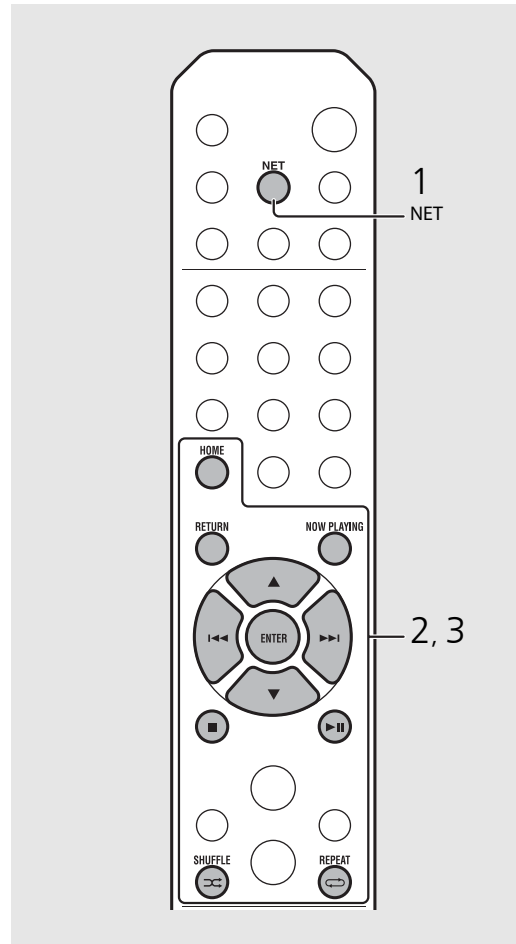

- If playback is not possible, make sure this unit and the PC (server) are connected to the same router (🔗 P.11).

### Operating from your mobile device

Once you install the app “NETWORK PLAYER CONTROLLER” in your mobile device, you can operate the unit with the mobile device.

- Features
  - Power-on/off, adjusting volume or other basic operation
  - Changing the music source
  - Displaying the information of the radio tuner
  - Selecting, playing back, and stopping songs
  - Playing back songs stored in devices

For downloading the app or the latest information, access to the App Store or Google Play and search “NETWORK PLAYER CONTROLLER.”

# Listening to external sources





This unit allows playback of external devices, such as a DVD player or mobile music player. Use the terminal (DIGITAL IN 1/2 or AUX 1/2) according to the device to be connected (☞ P.6). For the connection of each external device, refer to its supplied owner's manual.

**1** Unplug the power cable of the unit and connect the external device to the unit.

- Prepare commercially available cables for connection.

**2** Plug the power cable of the unit back into the wall outlet and press  to turn the unit on.

**3** Change the music source.

- Press  or  according to the connecting terminal for the external device you wish to play back.
- Press  to change the source to AUX1/AUX2 (analog input), press  to change the source to DIGITAL IN1/DIGITAL IN2 (digital input).

**4** Play back the connected external device.

- For details on playback, refer to the owner's manual supplied with the external device.

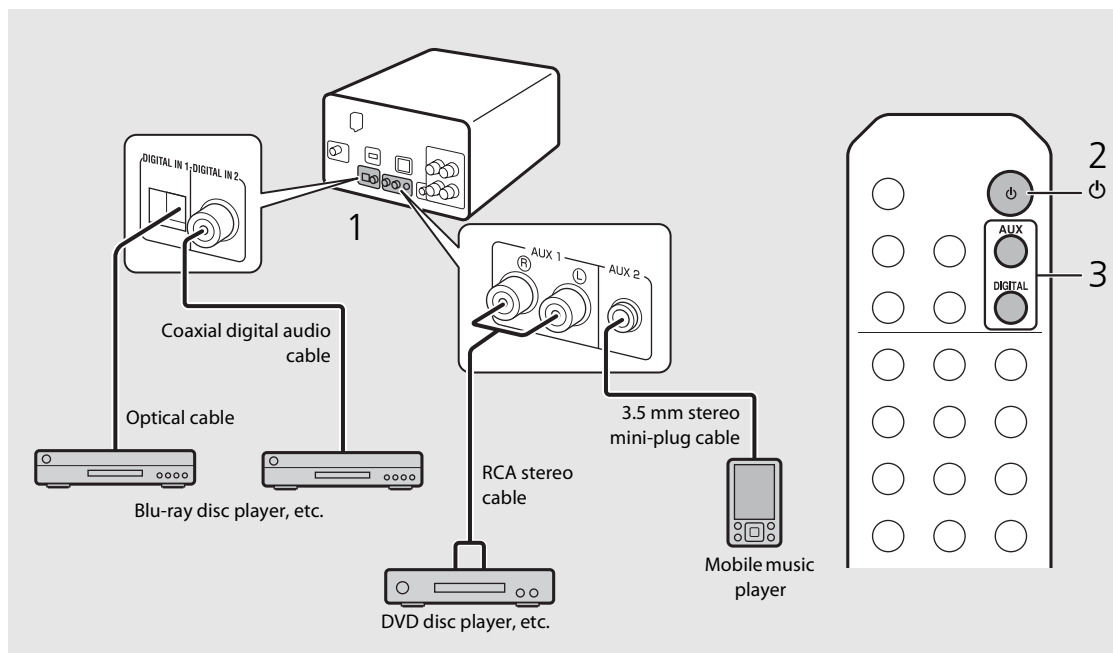

- **Decrease the volume of the unit and the external device before connection.** Otherwise, playback volume may be too loud.

# More on playback

You can enjoy music in varied song order or sound quality, and view music information during playback. Operations described in this section apply to all devices, such as PC (server), iPod, USB device, or CD.

## Shuffle playback

Press  during playback.

- The shuffle indicator in the front panel display switches as shown below each time you press the button.



 ALL	Perform shuffle playback.*
Not displayed	Does not perform shuffle playback.

\* The range of shuffle depends on the media being played back.

## Repeat playback

Press  during playback.

- The repeat indicator in the front panel display switches as shown below each time you press the button.

 1	Repeat the song being played back.
ALL 	Perform repeat playback.*
Not displayed	Does not perform repeat playback.

\* The range of repeat depends on the playback media.

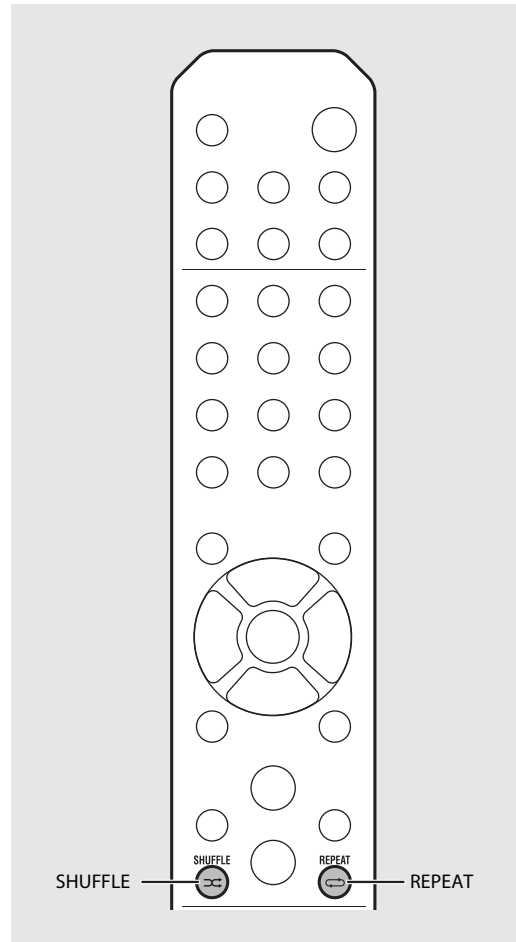

- Shuffle playback and repeat playback can be performed at the same time (except  1).

## Playback information

Song title, elapsed time, etc., can be shown on the front panel display.

Press  during playback.



- Display switches in the order as shown below each time you press .

USB/iPod/AirPlay/Server	CD
Song title* <sup>1</sup>	Playing time
Album tile	Remaining time of the song* <sup>2</sup>
Artist name	Remaining time of the disc* <sup>2</sup>
Playing time	Song title* <sup>1, 3</sup>
	Album tile* <sup>3</sup>
	Artist name* <sup>3</sup>

\*1 If the song title cannot be obtained, the file title may be displayed.

\*2 Only when playing an audio CD.



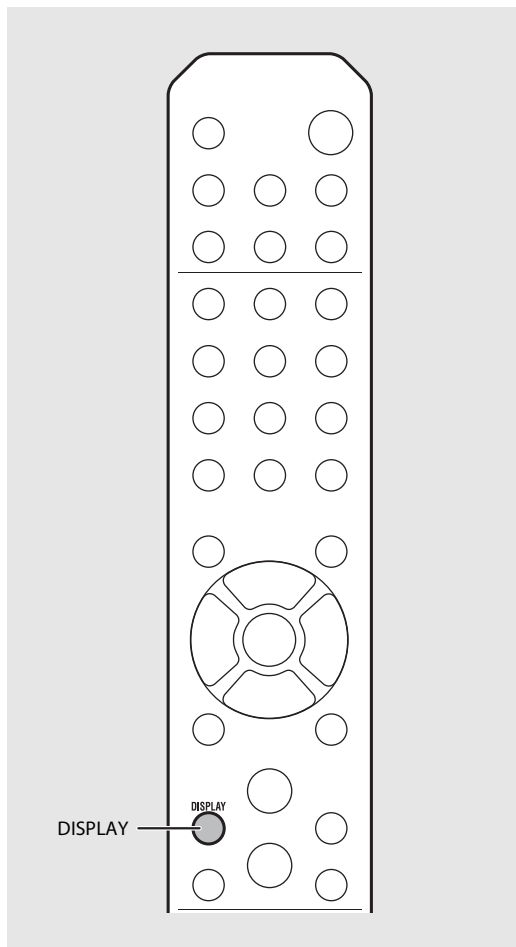







\*3 Only when playing an audio CD and when there is information to display.



- Characters shown on the front panel display are alphanumerics only.
- Information is not displayed when the iPod display mode is the standard mode (P.16).

## Adjusting sound quality

Use the option setting to adjust sound quality.

- 1 Press .
  - Option menu is shown on the front panel display.
- 2 Press / to select the desired item and press .
- 3 Press / to change the setting and press .
  - The setting is applied.
  - Press  to return to the previous item.
  - To cancel the sound quality setting, press .
  - To set other items, repeat steps 2 and 3.
- 4 Press  to finish the option setting.

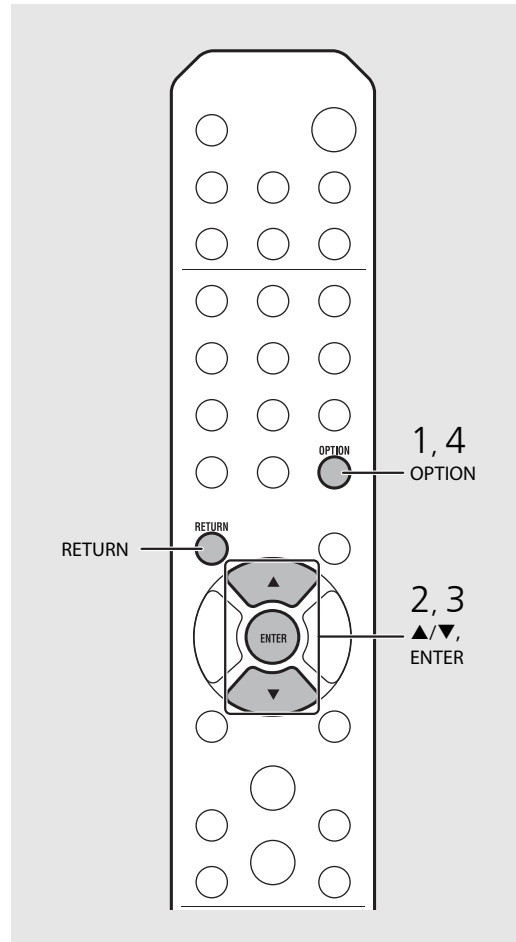

### Option menu regarding sound quality

(Setting value. **Bold: default**)

#### Equalizer

Adjusts low frequency [EQ Low], middle frequency [EQ Mid], and high frequency [EQ High]. The setting is also applied when using headphones.  
(-10 to **0** to +10)

#### Balance

Adjusts the volume balance of the left and right speakers. This setting is not applied when using headphones.  
(Lch. +10 to **-CENTER-** to Rch.+10)

#### Music Enhancer

Regenerates musical elements that are lost through compression.  
(ON, **OFF**)  
When playing back a high quality music source, such as FLAC or WAV, it is recommended to set to [OFF]. When playing back an audio CD that has not been compressed, this function is not available even if [ON] is set.

# Listening to DAB stations (CRX-N560D only)

You can listen to radio of higher quality sound with Digital Audio Broadcasting (DAB) and DAB+ (upgraded version of DAB). Connect the supplied antenna (☞ P.10) and **perform an initial scan before you tune into DAB for the first time.**

## Initial scan

Press **RADIO** repeatedly to select [DAB].

- Initial scan starts automatically when you select [DAB] for the first time.
- When scanning is complete, the number of receivable DAB stations is shown on the front panel display momentarily, and the first station stored in station order is played.

## Tuning in DAB stations

1 Press **RADIO** repeatedly to select [DAB].

- When the unit cannot receive the DAB signal, "Off Air" is shown on the front panel display.

2 Press **TUNING** (◀/▶) to select a DAB station.



Secondary indicator (appears if station has a sub station)

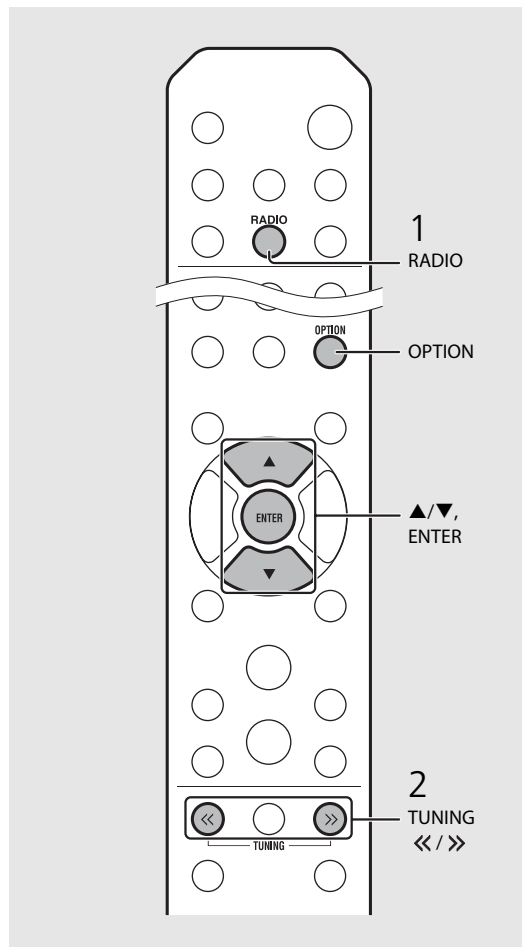

• You can also perform initial scan from the option setting.

1 Press **OPTION** when the source is DAB.

- Option menu is shown on the front panel display.

2 Press **▲/▼** to select [Initial Scan] and press **ENTER**.

- Initial scan starts and finishes automatically.

• If the initial scan is performed, stored DAB station information and preset DAB stations are cleared.

• This unit can receive only Band III DAB frequencies.

Frequency in MHz/Channel label



174.928/5A	176.640/5B	178.352/5C	180.064/5D
181.936/6A	183.648/6B	185.360/6C	187.072/6D
188.928/7A	190.640/7B	192.352/7C	194.064/7D
195.936/8A	197.648/8B	199.360/8C	201.072/8D
202.928/9A	204.640/9B	206.352/9C	208.064/9D
209.936/10A	211.648/10B	213.360/10C	215.072/10D
216.928/11A	218.640/11B	220.352/11C	222.064/11D
223.936/12A	225.648/12B	227.360/12C	229.072/12D
230.784/13A	232.496/13B	234.208/13C	235.776/13D
237.488/13E	239.200/13F		

## Presetting DAB stations



Use the preset function to store your favorite 30 DAB stations.

- 1 Tune in a DAB station you want to preset (P.23) and press  .
  - Preset number flashes on the front panel display.



- 2 Press  to select the desired preset number.
- 3 Press  to complete presetting.

## Selecting preset DAB stations

- 1 Press  repeatedly to select [DAB].
- 2 Press PRESET  to select a preset station.

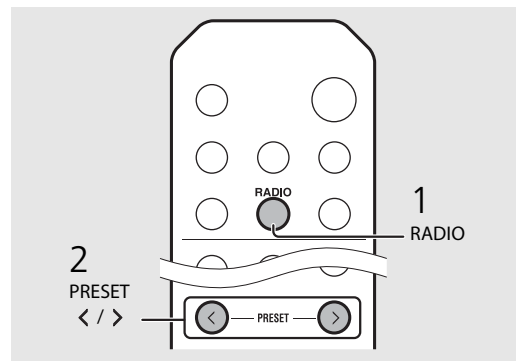
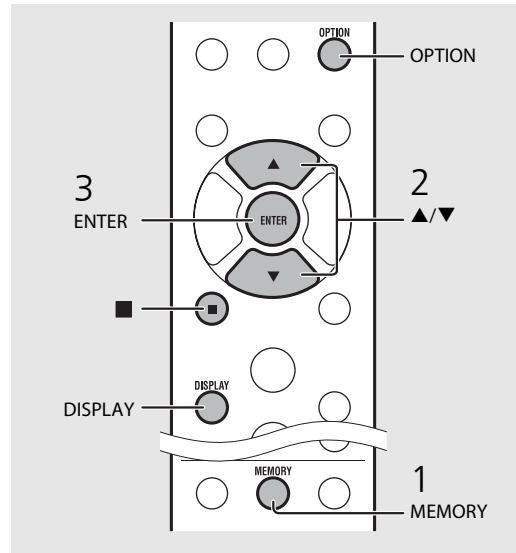







- To cancel the DAB preset setting, press  .
- You can change the information of the DAB station shown on the front panel display by pressing the **DISPLAY** button. Display switches in the order as shown below each time you press the **DISPLAY** button.

DLS (Dynamic Label Segment) (default)
ENSEMBLE
CHANNEL/FREQ (Channel label and frequency)
SIGQ. (signal quality)
AUDIO FORMAT

### Deleting a preset station

Use the option setting to delete a preset station.

- 1 Press  when the source is DAB.
  - Option menu is shown on the front panel display.
- 2 Press  to select [Preset Delete] and press  .
- 3 Press  to select the preset number to be deleted.
- 4 Press  .
  - A preset station is deleted.
- 5 Press  to finish the option setting.



## Confirming the reception

You can confirm the DAB signal level. This is useful when you set the antenna.

- 1 Press **OPTION** when the source is [DAB].
    - Option menu is shown on the front panel display.
  - 2 Press **▲/▼** to select [DAB Tune Aid] and press **ENTER**.
  - 3 Press **▲/▼** to change the channel label.
    - The measured DAB signal reception level is displayed.
- DAB Tune Aid  
5A Level: 90 ↕
- The level is from 0 (none) to 100 (best).
- 4 Press **OPTION** to finish the option setting.

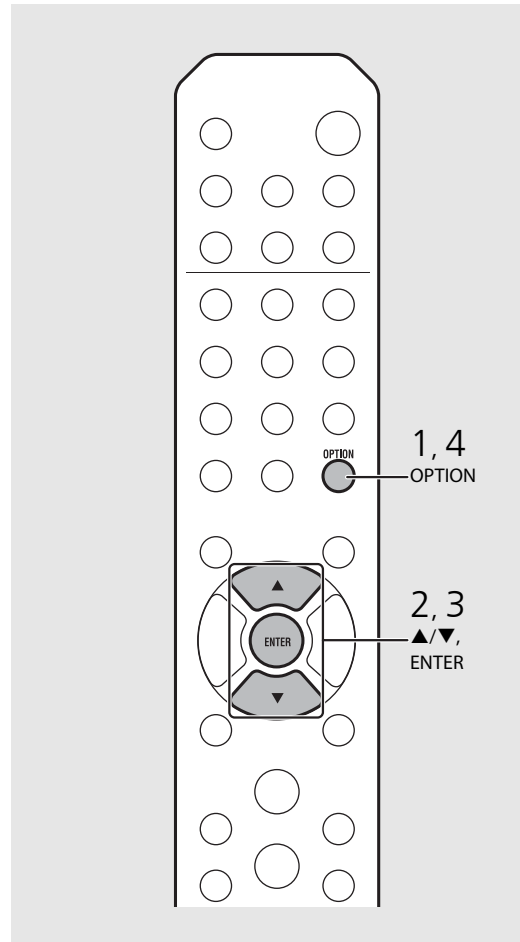

- When performing DAB Tune Aid and the DAB signal is weak, try adjusting the position of the antenna to obtain good reception.

# Listening to FM radio stations

To listen to FM radio stations, connect the supplied antenna.  
See "Connecting antenna" (P.10) for connecting the antenna to the unit.

## Tuning in FM stations

- 1 Press **RADIO**.
  - 2 Press and hold **TUNING** (◀/▶).
- Automatic tuning starts, then stops automatically when a station is tuned in.

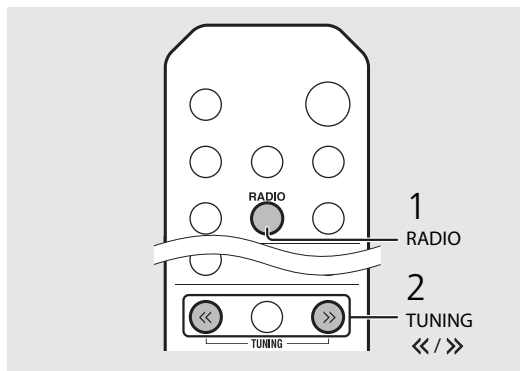

- If station reception is weak, you can tune into a station manually by pressing the **TUNING** ◀/▶ button repeatedly.

## Presetting FM stations

### Auto preset

Tunes in stations with good reception and presets them automatically.

- 1 Press **RADIO**.
  - 2 Press and hold **MEMORY** for 2 seconds or more.
  - 3 Press **MEMORY**.
- Auto preset starts and when it finishes, "Completed!" is shown on the front panel display.

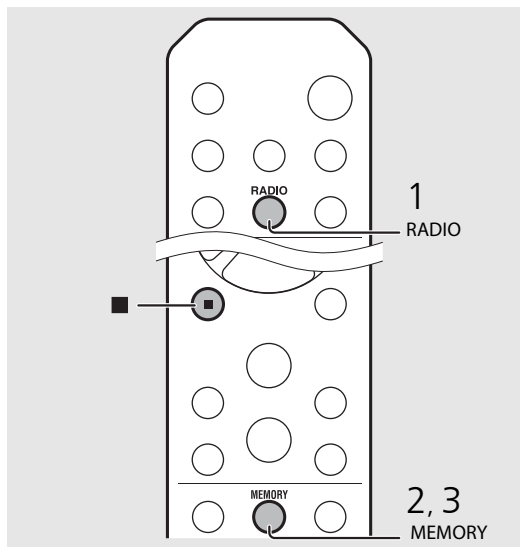

- Auto preset replaces all currently-stored stations with newly-stored stations.



- You can preset up to 30 FM stations.
- To cancel the auto preset, press ■.

### Manual preset

- 1 Tune into a station you want to store (P.26).
- 2 Press **MEMORY**.
  - Preset number flashes on the front panel display.
- 3 Press **▲/▼** to select the desired preset number.
- 4 Press **ENTER** to preset the station.

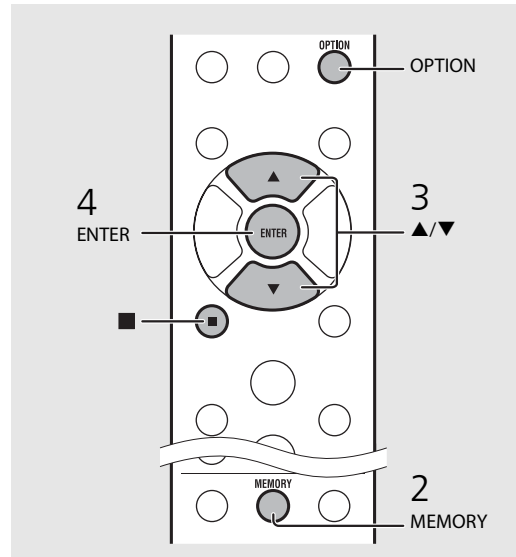

### Selecting preset FM stations

- 1 Press **RADIO**.
- 2 Press **PRESET </>** to select a station.

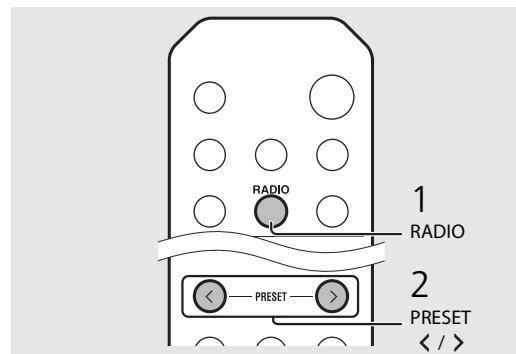

- To cancel manual preset setting, press **■**.

### Deleting a preset station

Use the option setting to delete a preset station.

- 1 Press **OPTION** when the source is FM.
  - Option menu is shown on the front panel display.
  - To cancel deleting preset stations, press **OPTION**.
- 2 Press **▲/▼** to select [Preset Delete] and press **ENTER**.
- 3 Press **▲/▼** to select the preset number to be deleted.
- 4 Press **ENTER**.
  - The preset station is deleted and [Deleted!] is shown on the front panel display.
- 5 Press **OPTION** to finish the option setting.

## Radio Data System

The unit can receive Radio Data System information.

Press  when the source is FM.

- Each press of the button changes the information displays shown below.

---

Frequency (default)

---

PTY (Program Type)

---

RT (Radio Text)

---

CT (Clock Time)

---

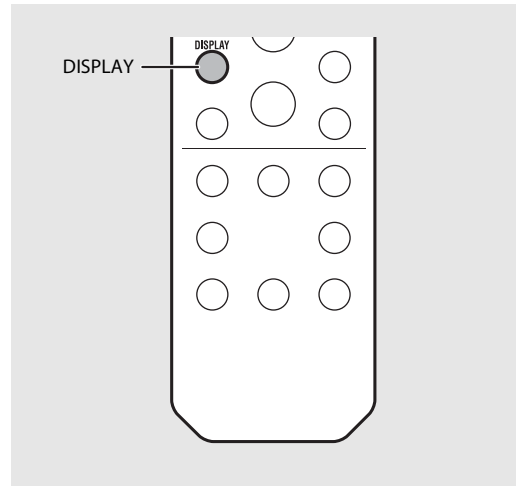

- If the signal transmission of the Radio Data System station is too weak, this unit may not be able to receive Radio Data System information completely. In particular, RT (Radio Text) information uses a lot of bandwidth, so it may be less available compared to other types of information.

# Listening to Internet radio

You can listen to world-wide radio stations via Internet.  
Make sure that the unit is connected to the Internet properly (🔗 P.11).

1 Press  repeatedly to select [Net Radio].

2 Browse the Internet and select a radio station.



- The remote control functions are shown below.

	Shows other item.
ENTER	Confirm the selected item and proceed to the next level or start playback.
HOME	Show the top-level item.
RETURN	Back to the previous item.
NOW PLAYING	Finish browsing and display the playback content information.

3 Playback starts.

- To stop playback, press .

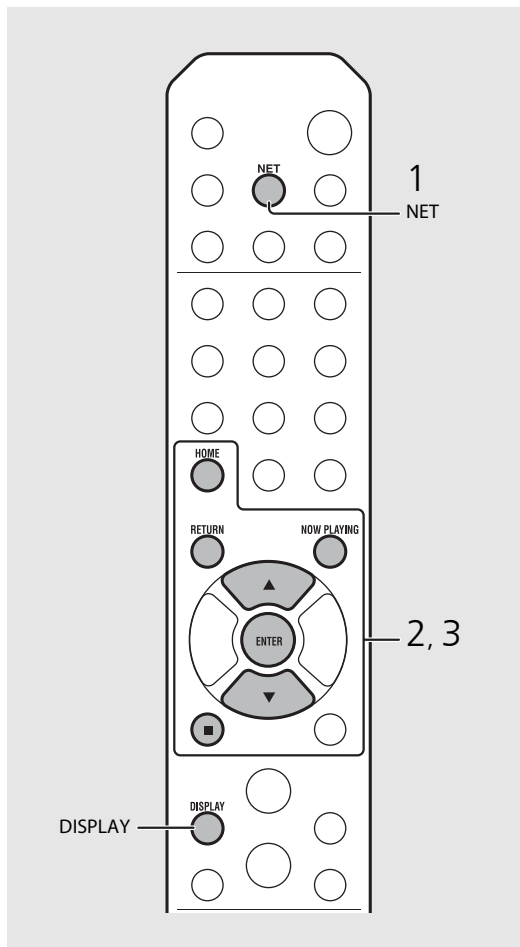

- Playback information can be shown by pressing the **DISPLAY** button while Internet radio is played back. Information changes as shown below each time you press it.

---

Radio station name (default)

---

Song title

---



Playing time

- You can register your favorite Internet radio stations to the “Bookmarks” folder by selecting [Net Radio] as the source on the unit and then accessing the following website with the web browser on your PC.  
<http://yradio.vtuner.com/>  
To use this feature, you need the vTuner ID of the unit and your e-mail address to create your personal account. You can check the vTuner ID (MAC address of the unit) in [Network Info] (🔗 P.36) in the option setting.

# Listening to the Music with AirPlay

The AirPlay function allows you to play back iTunes/iPod music on the unit wirelessly via a network. Make sure that the unit and your PC or iPod are connected to the same router (P.11).

## ▶ Playing iPod

- 1 Turn on the unit and display the playback screen on the iPod.
  - If the iPod recognizes the unit,  is shown on the screen of the iPod.
- 2 Tap  and select the unit's name.
  - The source automatically switches to [AirPlay] and playback starts (except in the eco standby mode).

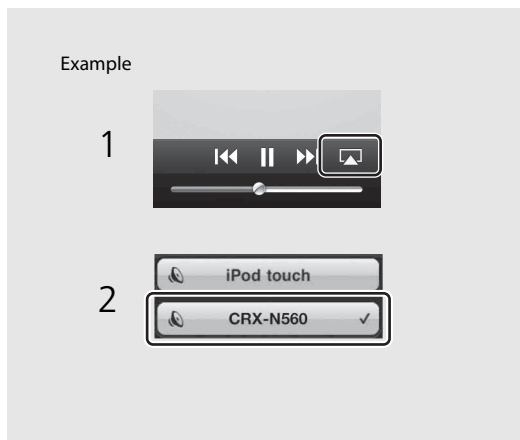



- When you use iTunes/iPod controls to adjust volume, the volume may be unexpectedly loud. This could result in damage to the unit or speakers. If the volume increases during playback, stop playback on iPod/iTunes immediately.

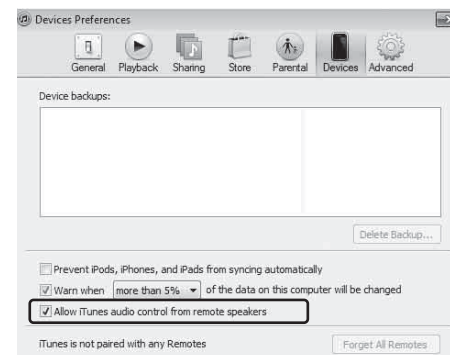

- You can also use the unit and remote control to play back, pause, stop, and skip songs.
- To control iTunes playback with the remote control, you need to configure the iTunes preferences to enable iTunes control from remote speakers in advance.



## ▶ Playing iTunes

- 1 Turn on the unit and start iTunes.
  - If the iTunes recognizes the unit,  is shown on the screen of iTunes.
- 2 Click  and select the unit's name.
  - The source automatically switches to [AirPlay] (except in the eco standby mode).
- 3 Play back songs with iTunes.

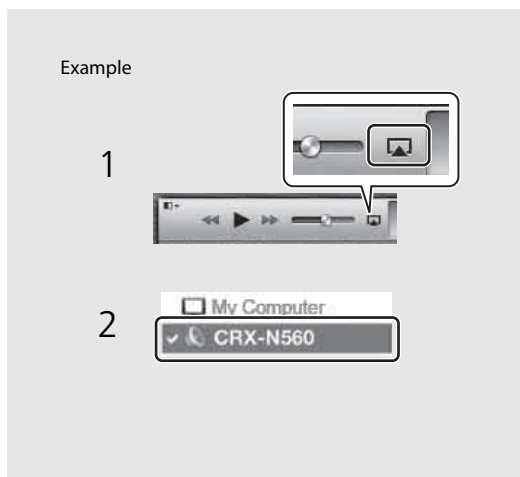

### Clearing AirPlay

- Tap/click  on the iPod/iTunes screen and select a device other than CRX-N560 from the speaker list. Or, change the source to other than AirPlay.

# Using the clock

Once you set the clock, you can play your favorite song or radio program as an alarm.

## Setting the clock

- 1 Press **OPTION**.
  - Option menu is shown on the front panel display.
- 2 Select [System Config] with **▲/▼** and press **ENTER**.
- 3 Select [Clock Setting] with **▲/▼** and press **ENTER**.



- 4 Set the date and time.
  - Change the setting with **▲/▼** and press **ENTER** to confirm it.
  - Perform the procedure in the order of year, month, day, hour, and minute.
  - To cancel the setting, press **RETURN**.
  - When the setting completes, [Completed!] is shown.
- 5 Press **OPTION** to finish the option setting.

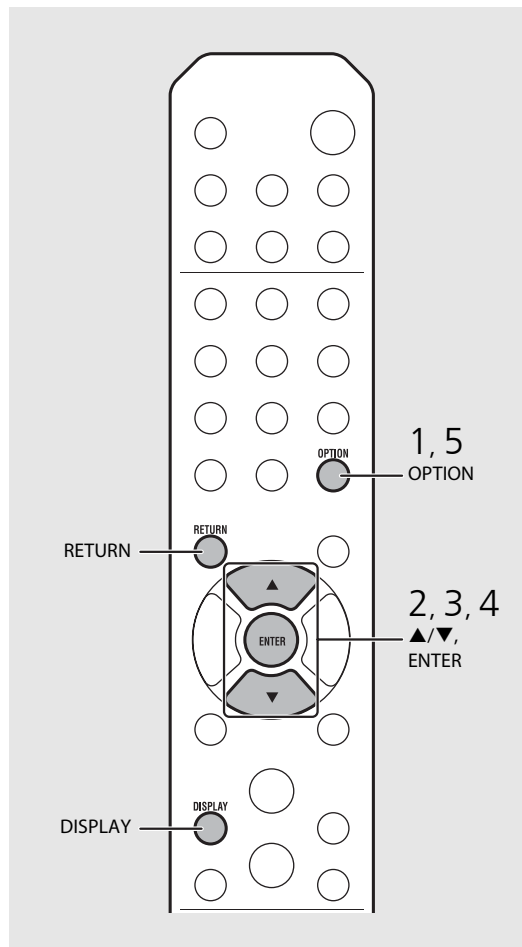

- The clock setting will be lost if you disconnect the power cable from the wall outlet for about a week. Set the clock again.



- The clock format (12-hour/24-hour) can be changed if you press the **DISPLAY** button while setting the clock.

## Setting the wake-up timer



Music or beep will be started at the time you set.

### 1 Press and hold .

- [Timer Setting] and time are shown on the front panel display, and  and hour flash.



### 2 Set the following items, ① to ③.

- Press  to select a setting value and press  to set the item.
- The display switches to the next item.
- To cancel the setting, press .

#### ① Start-up time

Set the hour and minute.

#### ② Volume

Can be set between [5] to [59], and [MAX].

#### ③ Repeat

**Repeat:** Wake-up timer sounds everyday at the set time.

**No Repeat:** Wake-up timer sounds once.

Continue to the next page ➔

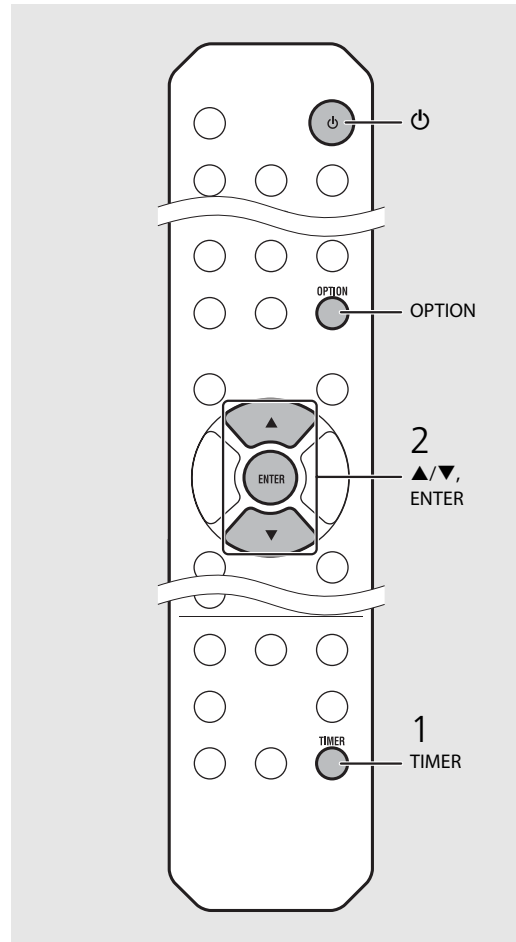

- Set the clock before setting the wake-up timer.
- Wake-up timer is not available when [Power saving] is set to [Eco]. Set it to [Normal] (☞ P.12).



- You can also set the wake-up timer using the option setting.

#### 1 Press .

- The setting menu is shown on the front panel display.

#### 2 Press to select [Timer Setting] and press .

#### 3 Perform step 2 on the left.

#### 4 Press to finish the option setting.

#### 5 Set the music source, play back the source, and press .



- When the setting completes, [Completed!] is shown and  lights up on the front panel display.





### 3 Press .

- The unit enters the standby mode and the beep sounds at the time you set.
- If you wish to play back music at the time you set, select an audio source and play it back before pressing  in this step. See (\*) at the bottom of tips on the right for details on audio source playback.



## Sleep timer

You can set the time to elapse which the unit automatically enters to standby mode.

Press  several times to select the time.

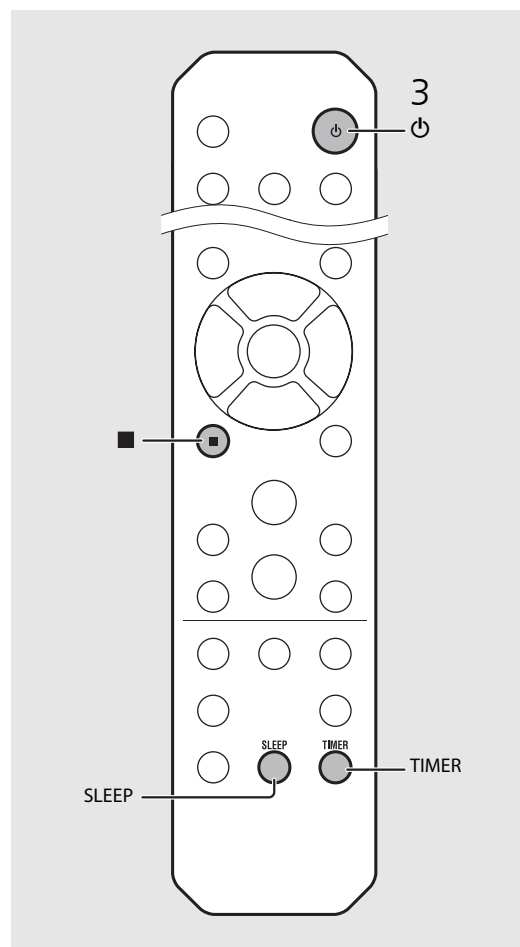



- Time can be selected from 30/60/90/120 min., or OFF.
-  lights up shortly after the time is selected, and the sleep timer is set.
- To cancel the sleep timer, press  again.



- If the source is removed from the unit after the wake-up timer is set, the unit will beep at the start-up time.
  - If any music source is played back at the start-up time,  flashes and playback will continue.
  - After setting the wake-up timer, you can enable or disable it by pressing the **TIMER** button when the unit is on.
  - To stop the beep, press  or ; otherwise, it will stop after 60 minutes.
- \* When the music source is set to AUX, Server, DIGITAL IN, or AirPlay, the unit beeps at the start-up time.

# Updating the firmware

When new firmware is released, a message to update your current firmware will be shown on the front panel display (when the unit is connected to the Internet only). In this page, an updating method via a network using the option setting is shown.

- 1 Press  .
  - The option menu is shown on the front panel display.
- 2 Select [System Config] with ▲/▼ and press  .
- 3 Select [Firm Update] with ▲/▼ and press  .
- 4 Select [Network] with ▲/▼ and press  .
  - Update starts.



- 5 Unplug the power cable from the wall outlet and plug it back after about 30 seconds.
  - Update is applied.

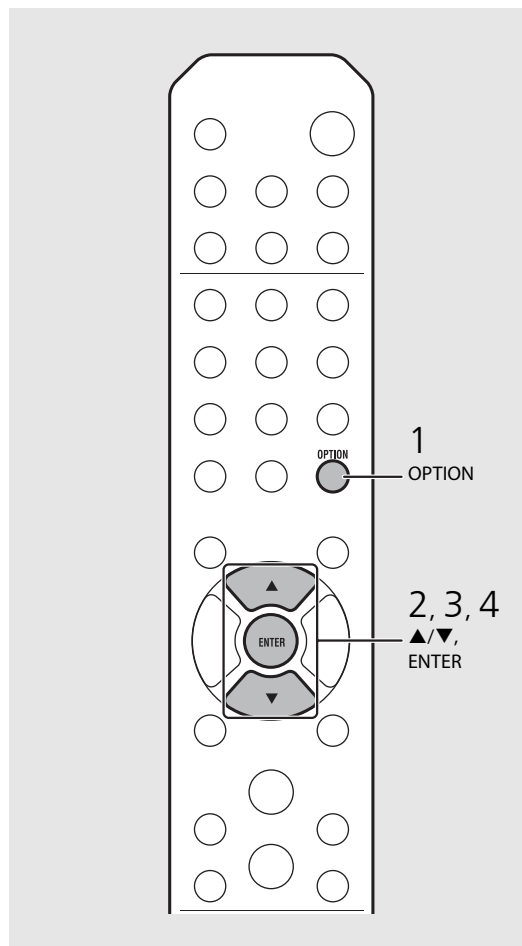

- Do not operate the unit or disconnect the power cable and network cables while updating.



- Once the message prompting update is shown on the front panel display, it will not be shown again, even if you do not perform updating. However, when you turn on the unit after the power cable has been disconnected from the wall outlet for a while, the message will be shown.
- When Internet speed is not fast enough or the unit is connected to the wireless network via a wireless network adapter, network update may not be possible depending on the condition of the wireless connection. In this case, try again or update the firmware using a USB memory device. The firmware can be downloaded from the Yamaha Website.

## To update the firmware using a USB memory device

You can download the firmware to the USB memory device, and connect that USB memory device to the USB jack on the unit.

- Select [USB] in step 4 and press the **ENTER** button to start the update.

# Option settings

Option settings allow you to configure the unit to suit how you will use it.

1 Press .

- Option menu is shown on the front panel display (☞ P.36).

2 Select a desired option menu with ▲/▼ and press .



3 Change the setting with ▲/▼ and press .

- Repeat step 3 if the sub menu is required to be set.
- Press  to cancel the setting and return to the previous level.
- Repeat steps 2 and 3 if you set another menu item.

4 Press  to finish the option setting.

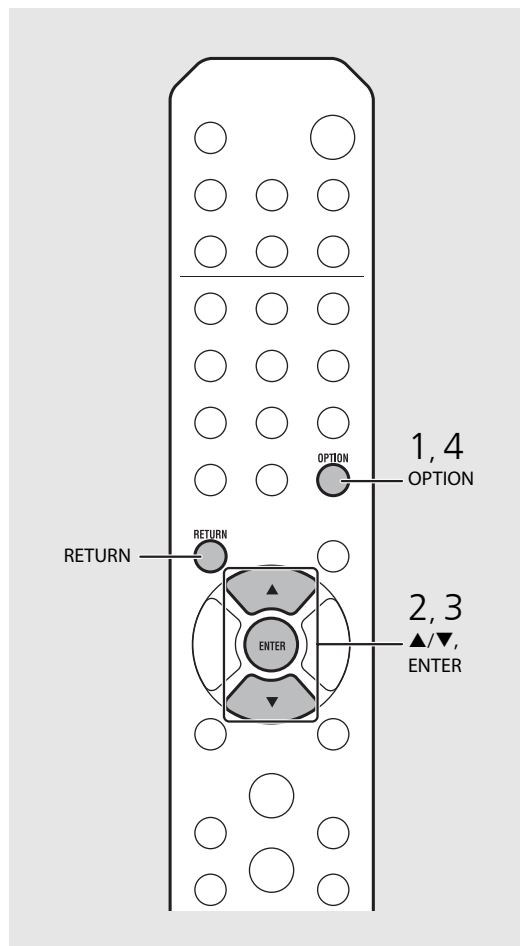

- To set [Advanced Setup] in the option menu, press the **OPTION** button on the remote control while pressing and holding  (stop button) of the unit, then proceed to step 3.

## Option menu list

Menu	Sub menu	Default	Function
Preset Delete* <sup>1</sup> (☞ P.24, 27)			Deletes preset stations.
Initial Scan* <sup>1,*2</sup> (☞ P.23)			Scans all receivable frequencies and registers them in the unit.
DAB Tune Aid* <sup>1,*2</sup> (☞ P.25)			Shows the level of received DAB signal.
Equalizer (☞ P.22)	EQ Low	0	Adjusts low frequency.
	EQ Mid	0	Adjusts middle frequency.
	EQ High	0	Adjusts high frequency.
Balance (☞ P.22)		CENTER	Adjusts the volume balance of the left and right speakers.
Music Enhancer (☞ P.22)		OFF	Enables/disables Music Enhancer.
Timer Setting (☞ P.32)			Sets the wake-up timer.
Network Info	Network Status		Shows connection status of the unit and network.
	MAC Address		Shows MAC address.
	System ID		Shows the system ID.
	Network Name		Shows the name of the unit that appears on the network.

Menu	Sub menu	Default	Function
Network Config	DHCP Enabled	YES	Enables/disables DHCP.
	IP Address	0.0.0.0	Confirms and sets the IP address.
	Subnet Mask	0.0.0.0	Confirms and sets the subnet mask.
	Def. Gateway	0.0.0.0	Confirms and sets the default gateway.
	DNS Server(P)	0.0.0.0	Confirms and sets the primary DNS server.
	DNS Server(S)	0.0.0.0	Confirms and sets the secondary DNS server.
System Config	Clock Setting		Sets clock of this unit (☞ P.31).
	Power Saving	Eco	Sets the eco standby (☞ P.12).
	Auto Power Off	Timer 8H	Sets the unit into standby mode automatically (☞ P.12).
	Use Accessory	NO	Selects whether or not to supply power to a Yamaha accessory connected through the DC OUT jack.
	Firm Version		Shows the firmware version of the unit.
	Firm Update	Network	Updates the firmware of the unit (☞ P.34).
Advanced Setup (☞ P.35)	MAC Add.Filter	OFF	Specifies the MAC address (up to 5) and restricts access to this unit of network components. (Operation with AirPlay is not affected even if [MAC Add.Filter] is set to [ON].)
	Factory Reset		Resets the unit's settings to factory default.

\*1 Only when the radio is played back

\*2 CRX-N560D only

# Troubleshooting

Refer to the table below when the unit does not function properly. If your problem is not listed below or if the instruction below does not help, turn off the unit, disconnect the power cable, and contact the nearest authorized Yamaha dealer or service center.

**First, check that the connectors of each cable are securely inserted in to jacks on each device.**

## General

Problem	Cause	Solution
The unit enters the standby mode soon after the power is turned on. The unit does not operate properly.	The power cable is not properly connected.	Connect the power cable firmly.
The power does not turn off.	The internal microcomputer has frozen, due to an external electric shock (such as lightning or excessive static electricity) or to a drop in the power supply voltage.	Hold down <b>⏻</b> on the front panel for more than 10 seconds to initialize and reboot the unit. (If the problem persists, unplug the power cable from the wall outlet and plug it again after 30 seconds or more.)
No sound.	No appropriate source has been selected.	Select an appropriate source with INPUT on the front panel or the source buttons on the remote control (☞ P.5, 8).
	Speaker connections are not secure.	Secure the connections (☞ P.9).
	The volume is minimum or mute.	Turn up the volume.
The power is suddenly turned off.	The sleep timer may be set (☞ P.33). Auto Power Off is set (☞ P.12).	Turn on the unit and play the source again.
The clock setting has been cleared.	The power cable has been disconnected or there was power outage.	Connect the power cable, and set the clock again (☞ P.31).
Sound is heard from the speaker on one side only.	Source device or speakers are not connected properly.	Connect the source device or speaker cables properly (☞ P.9, 19). If the problem persists, the cables may be defective.
There is noise interference from digital or high-frequency equipment.	This unit is too close to the digital or high-frequency equipment.	Place this unit farther away from such equipment.
The remote control does not work or does not function properly.	The remote control may be operated outside its operation range.	Operate the remote control within its operation range (☞ P.12).
	The remote control sensor on this unit may be exposed to direct sunlight or strong lighting such as an inverter type fluorescent lamp.	Change the orientation of lighting or the unit, or location of the unit.
	The battery may be worn out.	Replace the batteries with new ones (☞ P.4).
	There are obstacles between the sensor of this unit and the remote control.	Remove the obstacles.

## Network

Problem	Cause	Solution
The network feature does not function.	The network parameters (IP address) have not been obtained properly.	Enable the DHCP server function on your router and set [DHCP Enabled] of [Network Config] in the option menu to [YES] on the unit. If you want to configure the network parameters manually, check that you are using an IP address which is not used by other network devices in your network (☞ P.36).
Playback stops (songs cannot be played back continuously).	There are unsupported files in the server.	Remove the files (including image files or hidden files) which the unit does not support, from the folder being played back.
	The media sharing setting is not correct.	Configure the sharing setting and select the unit as a device to which music contents are shared (☞ P.17).
	Some security software installed on your PC is blocking the access of the unit to your PC.	Check the settings of security software installed on your PC.
	The unit and PC are not in the same network.	Check the network connections and your router settings, and then connect the unit and the PC to the same network.
The unit does not detect the PC.	The MAC address filter is enabled on the unit.	In [Advanced Setup] in the option menu of the unit, set [MAC Add.Filter] to [OFF] (☞ P.36).
	Your PC is connected to the secondary SSID of a router supporting multi SSID.	When your PC is connected to the secondary SSID, access to the device connecting to the primary SSID or LAN is restricted (only Internet access is available). Connect your PC to the primary SSID.
	Multiple routers are connected between your network devices (double router).	Disconnect Internet temporarily, check the local network, and connect the network device you wish to use to the same router.
The files in the PC cannot be viewed or played back.	The files are not supported by the unit or the media server.	Use the file format supported by both the unit and the media server (☞ P.44).
Some files cannot be played back with the unit.	You are trying to play back files with DRM (Digital Rights Management) purchased on iTunes Store.	Files with DRM (Digital Rights Management) purchased on iTunes Store cannot be played back.
	The selected Internet radio station is currently not available.	There may be a network problem at the radio station, or the service may have been stopped. Try the station later or select another station.
	The selected Internet radio station is currently broadcasting silence.	Some Internet radio stations broadcast silence at certain of times of the day. Try the station later or select another station.
The Internet radio cannot be played.	Access to the network is restricted by the firewall settings of your network devices (such as the router).	Check the firewall settings of your network devices. The Internet radio can be played only when it passes through the port designated by each radio station. The port number varies depending on the radio station.

Problem	Cause	Solution
The application dedicated to mobile devices does not detect the unit.	The MAC address filter is enabled on the unit.	In [Advanced Setup] in the option menu of the unit, set [MAC Add.Filter] to [OFF] or specify the MAC address of your mobile devices to allow it to access to the unit (☞ P.36).
	The unit and mobile devices are not in the same network.	Check the network connections and your router settings, and then connect the unit and mobile device to the same network.
	Your mobile device is connected to the secondary SSID of a router supporting multi SSID.	When your mobile device is connected to the secondary SSID, access to the device connecting to the primary SSID or LAN is restricted (only Internet access is available). Connect your mobile device to the primary SSID.
	Multiple routers are connected between your network devices (double router).	Disconnect Internet temporarily, check the local network, and connect the network device you wish to use to the same router.
Update of the firmware via network failed.	The network connection is unstable.	Try updating again after a while. Or update the firmware via USB memory (☞ P.34).

## iPod

Problem	Cause	Solution
No sound.	The iPod is not connected properly.	Reconnect the iPod to the USB jack (☞ P.15).
	The iPod software version is out of date.	Download the latest iTunes software from Apple's website to update the iPod software version.
	The iPod is in the process of connecting with the unit.	Please wait for a while.
	The iPod is not supported by this unit.	Use a supported iPod (☞ P.43).
The iPod cannot be operated by the iPod, unit, or remote control.	The iPod is not connected properly.	Reconnect the iPod to the USB jack (☞ P.15).
	The iPod software version is out of date.	Download the latest iTunes software from Apple's website to update the iPod software version. If the problem cannot be solved, even with the latest software, reset the iPod.
	When the display mode for iPod is set to the standard mode, the unit or remote control cannot control an iPod. When in the extended mode, iPod does not function for controlling itself.	Check the display mode (☞ P.16).
The playback information is not shown on the front panel display.	The iPod does not support display of playback information.	This function is only available with an iPod suitably supported by this unit (☞ P.43).
	The display mode is set to the standard mode.	Change the display mode to the extended mode (☞ P.16).

## Troubleshooting

Problem	Cause	Solution
The iPod does not charge up.	The iPod is not connected properly.	Reconnect the iPod to the USB jack (☞ P.15).
	The iPod is not supported by this unit.	Use a supported iPod (☞ P.43).
	The unit is in the eco standby mode.	Set [Power Saving] to [Normal] with the option setting (☞ P.12).

## Disc

Problem	Cause	Solution
Playback does not start after a disc is set. Some button operations do not work.	The disc set into the unit may not be compatible.	Use a disc supported by the unit (☞ P.43).
	The disc may be dirty.	Wipe the disc clean (☞ P.43).
Playback does not start immediately after pressing ▷/□□ on the unit or ▶   on the remote control (stops immediately).	The disc set in the unit may not be supported.	Use the disc supported by the unit (☞ P.43).
	If the unit was moved from a cold to warm place, condensation may have formed on the disc reading lens.	Wait for an hour or two until the unit adjusts to the room temperature, and try again.

## USB devices

Problem	Cause	Solution
The unit does not detect the USB device.	The USB device is not connected to the USB jack securely.	Turn off the unit, reconnect your USB device, and turn the unit on again (☞ P.15).
	The file system of the USB device is not FAT16 or FAT32.	Use a USB device with FAT16 or FAT32 format.
Folders and files in the USB device cannot be viewed.	The data in the USB device is protected by the encryption.	Use a USB device without an encryption function.



## DAB reception (CRX-N560D only)

Problem	Cause	Solution
Cannot tune into any DAB stations.	The initial scan operations were not performed.	Perform the initial scan operations (☞ P.23).
The initial scan operations are not successful and [Not Found] is shown on the front panel display.	The DAB signals are too weak.	Use the DAB Tune Aid feature to conform the best position of the antenna (☞ P.25).
	The positioning of the antenna is not optimal for DAB reception.	
	There is no DAB coverage in your area.	Check with your dealer or WorldDMB online at <a href="http://www.worlddab.org">http://www.worlddab.org</a> for a listing of the DAB coverage in your area.
There is noise interference (e.g. hiss, crackle or jitter)	The antenna needs to be repositioned.	Readjust the position of the antenna (☞ P.10).
	The DAB signals are too weak.	Use the DAB Tune Aid feature to conform the best position of the antenna (☞ P.25).
The DAB station information is not shown or is inaccurate.	The DAB station may be temporarily out of service, or the DAB station information is not provided by the DAB broadcaster.	Contact the DAB broadcaster.

## FM reception

Problem	Cause	Solution
FM stereo reception is noisy.	The antenna is not connected properly.	Make sure the antenna is connected properly and change the position of the antenna (☞ P.10).
	The radio station you selected may be far from your area, or the antenna input is poor.	Use a commercially available outdoor antenna. For details, consult a specialist store.
Automatic tuning does not work.	The radio station you selected may be far from your area, or the antenna input is poor.	Use a commercially available outdoor antenna. For details, consult a specialist store.
		Use the manual tuning method (☞ P.26).
Cannot select a preset radio station.	The preset (memory) may have been erased.	Preset radio stations again (☞ P.26, 27).
There is distortion, and clear reception cannot be obtained even with a good FM antenna or an outdoor antenna.	Multipath reflection or other radio interference may have occurred.	Change the height, direction, or placement of the antenna.

## Messages on the front panel display

Message	Cause	Solution
Unknown	There is a problem with the signal path from your iPod to this unit.	Reconnect the iPod.
	The iPod/USB device being connected is not supported by the unit.	Use a supported iPod/USB device (🔧 P.43).
	The iPod software is out of date.	Download the latest iTunes software from Apple's website to update the iPod software version.
Timer not work	The unit is in the eco standby mode.	Set [Power Saving] to [Normal] with the option setting (🔧 P.12).
Overcurrent	The connected iPod/USB device is not supported by the unit.	Disconnect the iPod/USB device, turn off the unit, and turn it on again. If this does not solve the problem for the USB device, it is not playable on the unit.
	iPod/USB device is not connected properly.	
Unplugged	iPod/USB device is not connected firmly.	Disconnect the iPod/USB device and reconnect it (🔧 P.15).
No Disc	The disc set in the unit may not be supported by the unit.	Use a disc supported by the unit (🔧 P.43).
	The disc may be dirty, or foreign objects may be attached to it.	Remove the disc and then wipe the disc clean.
	Disc is set upside-down.	Set the disc with the labeled side facing up.
No Songs	The disc does not contain playable files.	Set a disc with playable files (🔧 P.43).
Initializing	The unit is starting up.	Wait until the message disappears. If the message stays more than 3 minutes, turn off the unit and turn it on again.
Loading...	The unit is loading the specified file/contents.	Wait until the unit finishes loading.
No Content	Selected folder does not contain playable files.	Select a folder with playable files (🔧 P.44).
Not Connected	The unit is not connected to the Internet.	Check the Internet connection.
Unsupported	You are trying to play back a file which the unit does not support	Play a file supported by the unit (🔧 P.44).
No Operation	You are trying to open the disc tray while setting the option menu.	Open the disc tray after the option setting is finished.
Access Denied	Access to the PC is denied.	Configure the sharing settings and select the unit as a device to which music contents are shared (🔧 P.17).
Access Error	The unit cannot access the USB device.	Turn off the unit and reconnect your USB device. If the problem persists, try another USB device.
	The unit cannot access the iPod.	Turn off the iPod and turn it on again.
	The connected iPod is not supported by the unit.	Use an iPod supported by the unit (🔧 P.43).
	There is a problem with the signal path from the network to the unit.	Make sure your router and modem are turned on. Check the connection between the unit and your router (or hub) (🔧 P.11).
Version Error	Firmware update is failed.	Update the firmware again.

# Supported devices/media and file formats

## Supported devices/ medias

### PCs

PC with Windows Media Player 11 or Windows Media Player 12 installed.

### NAS

NAS that is compatible with DLNA version 1.5.

### USB devices

- This unit supports USB mass storage class devices (e.g., flash memories or portable audio players) using FAT16 or FAT32 format.
- Do not connect devices other than USB mass storage class devices (such as USB chargers or USB hubs), PCs, card readers, an external HDD, etc.
- USB devices with encryption cannot be used.

### iPod

iPod	iPod touch (1st, 2nd, 3rd, 4th and 5th generations), iPod nano (2nd, 3rd, 4th, 5th, 6th and 7th generations)
iPhone	iPhone 5, iPhone 4S, iPhone 4, iPhone 3GS, iPhone 3G, iPhone
iPad	iPad (4th generation), iPad mini, iPad (3rd generation), iPad 2, iPad

(As of August 2013)

### Note

iPod is licensed on the condition that individuals perform privately duplication and playback of uncopyrighted material or material legally approved of duplication and playback. Infringement of copyright is prohibited by law.

### Discs

- This unit is designed for use with audio CD, CD-R/RW (ISO 9660 format) with any of the following logos printed on the disc or the disc jacket.

#### Audio CD



#### CD-R/RW\*



\* Discs which bear one of the following.  
FOR CONSUMER  
FOR CONSUMER USE  
FOR MUSIC USE ONLY

- 8-cm discs are playable with this unit.  
Set a disc in the inner recessed area of the disc tray.

### Notes on discs

- Do not set any other type of disc other than stated above in this unit. Doing so may damage the unit.
- CD-R/RW cannot be played back unless finalized.
- Some discs cannot be played back depending on the disc characteristics or recording conditions.
- Do not use any non-standard shaped discs such as a heart-shaped disc.
- Do not use discs with many scratches or a crack on their surface, or warped/glued discs.

### Handling discs

- Do not touch the surface of the disc.  
Hold a disc by its edge or center hole.
- Use a soft-tipped pen when writing on the label side of a disc.
- Do not put tape, seal, glue, etc., on a disc.
- Do not use a protective cover to prevent scratches.
- Do not set foreign object on the disc tray.
- Do not set more than one disc in this unit at one time. This could cause damage to both this unit and the discs.
- If a disc becomes dirty, wipe it with a clean, dry soft cloth from the center out to the edge. Do not use record cleaner or paint thinner.
- Do not use any lens cleaners as they may cause malfunction.
- Do not expose discs to direct sunlight, high temperature, high humidity, or dust.
- When a disc is not being used, remove it from this unit and store in an appropriate case.

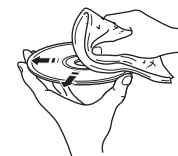

## File format

File format the unit supporting is as follows.

### DLNA/USB

- The unit supports playback of WAV (PCM format only), MP3, WMA, MPEG-4 AAC and FLAC files (1- or 2-channel audio only).
- The unit is compatible with sampling rates of up to 192 kHz for WAV and FLAC files, and 48 kHz for other files.
- To play back FLAC files, you need to install server software that supports sharing of FLAC files via DLNA on your PC or use a NAS that supports FLAC files.
- Digital Rights Management (DRM) contents cannot be played back.

### Discs

- The unit supports playback of MP3 and WMA files with a sampling rate of up to 48 kHz.
- The unit is compatible with both constant and variable bitrates of from 8 to 320 kbps for MP3 files, and from 16 to 320 kbps for WMA files.
- This unit can play back a maximum of 512 files, 255 folders (maximum of 511 files in a folder).
- Digital Rights Management (DRM) files cannot be played back.



AirPlay works with iPhone, iPad, and iPod touch with iOS 4.3.3 or later, Mac with OS X Mountain Lion, and Mac and PC with iTunes 10.2.2 or later.

"Made for iPod," "Made for iPhone," and "Made for iPad" mean that an electronic accessory has been designed to connect specifically to iPod, iPhone, or iPad, respectively, and has been certified by the developer to meet Apple performance standards.

Apple is not responsible for the operation of this device or its compliance with safety and regulatory standards.

Please note that the use of this accessory with iPod, iPhone, or iPad may affect wireless performance.

AirPlay, iPad, iPhone, iPod, iPod nano, iPod touch and iTunes are trademarks of Apple Inc., registered in the U.S. and other countries.



Fraunhofer  
Institut  
Integrierte Schaltungen

MPEG Layer-3 audio coding technology licensed from Fraunhofer IIS and Thomson.



This unit supports network connections.



DLNA™ and DLNA CERTIFIED™ are trademarks or registered trademarks of Digital Living Network Alliance. All rights reserved. Unauthorized use is strictly prohibited.

### Windows™

Windows is a registered trademark of Microsoft Corporation in the United States and other countries.

Internet Explorer, Windows Media Audio and Windows Media Player are either registered trademarks or trademarks of Microsoft Corporation in the United States and/or other countries.

### Android™

Android and Google Play are trademarks of Google, Inc.



Digital Audio Broadcasting



Digital Audio Broadcasting

(For CRX-N560D)

The unit supports DAB/DAB+ tuning.

# Specifications

## Player section

CD	Media		CD, CD-R/RW
	Audio format		Audio CD, MP3, WMA
	Laser	Type	Semiconductor laser GaAs/GaAlAs
		Wave length	790 nm
Output power		10 mW	
iPod (digital connection)	Supported iPod		See page 43.
	Supported iPhone		
	Supported iPad		
USB	Supported file format		MP3, WMA, MPEG4 AAC, WAV*, FLAC* * up to 192 kHz/24 bit
AUX IN	Input connector	AUX1	Stereo L/R: RCA
		AUX2	3.5 mm stereo mini jack
DIGITAL IN	Input connector	DIGITAL IN 1	Optical
		DIGITAL IN 2	Coaxial
Network	Interface		100Base-TX/10Base-T
	Internet radio		vTuner service supported
	PC client function		DLNA Ver. 1.5 (DMP/DMR function) supported
	Supported file format		MP3, WMA, MPEG4 AAC, WAV*, FLAC* * up to 192 kHz/24 bit
	AirPlay		AirPlay supported

## Tuner section

Tuning range	DAB (CRX-N560D only)	174 to 240 MHz (Band III)
	FM	87.50 to 108.00 MHz

## Amplifier section

Maximum output power	32 W + 32 W (6 Ω 1 kHz, 10% THD)
Total harmonic distortion AUX1 1 kHz/12.5 W	0.05% or less
EQ control	EQ High (treble)/EQ Mid (middle)/EQ Low (bass): ±10 dB
Headphones	Stereo L/R: 3.5mm stereo mini jack Adapted impedance: 16 Ω - 32 Ω

## General

Power supply	AC 230 V, 50 Hz
Power consumption	44 W
Power consumption in the standby mode	6 W or less
Power consumption in the eco standby mode	0.5 W or less
Dimensions (W × H × D)	215 × 110 × 288 mm (8-1/2 × 4-3/8 × 11-3/8 in)
Weight	2.7 kg (6.0 lbs.)

(As of August 2013)

Specifications are subject to change without notice.

# Table des matières

---

## Introduction.....4

Accessoires fournis.....4  
Quelques mots sur ce mode d'emploi.....4

## Nom des pièces.....5

Panneau avant.....5  
Panneau arrière.....6  
Afficheur du panneau avant.....7  
🔍 Réglage de la luminosité de l'afficheur.....7  
Télécommande.....8

## Préparations.....9

Raccordement des enceintes.....9  
Raccordement de l'antenne.....10  
Connexion au réseau.....11  
Mise sous tension.....12

## Réglage des périphériques réseau.....13

PC.....13  
NAS.....13  
Périphériques mobiles.....13

## Écoute de CD.....14

## Écoute des iPod/dispositifs USB.....15

Lecture des iPod.....15  
Lecture des dispositifs USB.....15

## Écoute des morceaux de l'ordinateur.....17

Réglage du partage des fichiers multimédias pour les fichiers musicaux.....17  
Lecture de morceaux sur le PC.....18

## Écoute de sources externes.....19

## En savoir plus sur la lecture.....20

Lecture aléatoire.....20  
Lecture répétée.....20  
Informations de lecture.....21  
Réglage de la qualité sonore.....22

## Écoute de stations DAB (CRX-N560D uniquement).....23

Balayage initial.....23  
Syntonisation de stations DAB.....23  
Préréglage de stations DAB.....24  
Sélection des stations DAB préréglées.....24  
🔍 Suppression d'une station préréglée.....24  
Confirmation de la réception.....25

## Écoute de stations de radio FM.....26

Syntonisation de stations FM.....26  
Préréglage de stations FM.....26  
Sélection des stations FM préréglées.....27  
🔍 Suppression d'une station préréglée.....27  
Système de données radiodiffusées.....28

## Écoute de la webradio.....29

## Écoute de musique avec AirPlay.....30

Lecture des iPod.....30  
Lecture d'iTunes.....30

## Utilisation de l'horloge.....31

Réglage de l'horloge.....31  
Réglage du réveil.....32  
Minuterie de mise en veille.....33

## Mise à jour du microprogramme.....34

## Réglage des options.....35

Liste du menu des options.....36

## Guide de dépannage.....37

Généralités.....37  
Réseau.....38  
iPod.....39  
Disque.....40  
Dispositifs USB.....40  
Réception DAB (CRX-N560D uniquement).....41  
Réception FM.....41  
Messages sur l'afficheur du panneau avant.....42

## Périphériques/supports et formats de fichier pris en charge.....43

## Caractéristiques techniques.....45

## Information sur le logiciel.....i

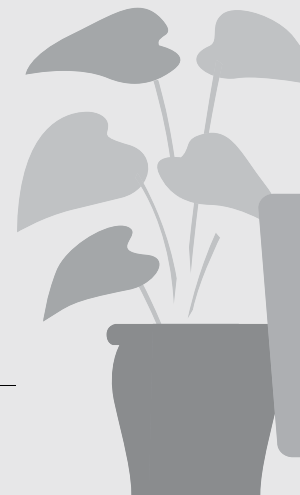

## Incredible ! Un son extraordinaire !

Le son d'un PC est radicalement différent !.....17, 18

Une qualité sonore haute résolution.....22

## La musique où je veux, quand je veux !

Une application super pratique ! Mon smartphone me sert de télécommande .....18

J'écoute les morceaux de mon iPhone sans fil sur des enceintes.....30

## En savoir plus sur la musique

Je peux raccorder de nombreux appareils externes (lecteur de musique portable, Blu-ray/DVD, etc.)..... 19

Je peux écouter une webradio sur mon système audio..... 29

# Introduction

Vérifiez le contenu de l'emballage et les points utiles de ce manuel.

## Accessoires fournis

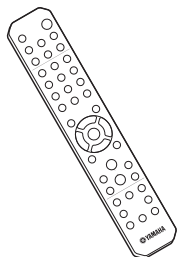

Télécommande

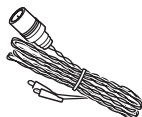

Antenne FM  
(pour CRX-N560)

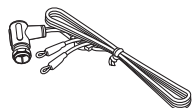

Antenne DAB/FM  
(pour CRX-N560D)

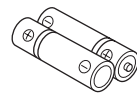

Piles (× 2)  
(AA, R6, UM-3)

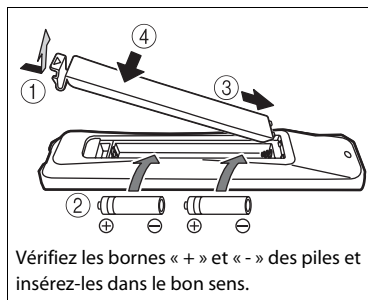

Vérifiez les bornes « + » et « - » des piles et insérez-les dans le bon sens.

## Quelques mots sur ce mode d'emploi

- **Les instructions et les illustrations figurant dans ce manuel se réfèrent au CRX-N560, sauf mention contraire.**
- Le fonctionnement de cet appareil est décrit principalement en utilisant la télécommande.
- Les illustrations peuvent varier du véritable article représenté.
- L'« iPod », décrit dans ce manuel peut également faire référence à un « iPhone » ou à un « iPad ».
- Symboles :
  - ! Signale les précautions à prendre concernant l'utilisation de l'appareil et les limites de ses fonctions.
  - 💡 Donne des explications supplémentaires permettant une meilleure utilisation.
  - 👉 Indique la ou les pages de référence correspondantes.

- ! Remplacez les deux piles lorsque la portée de la télécommande diminue.



# Nom des pièces

Familiarisez-vous avec toutes les pièces et les fonctions suivantes.

## Panneau avant

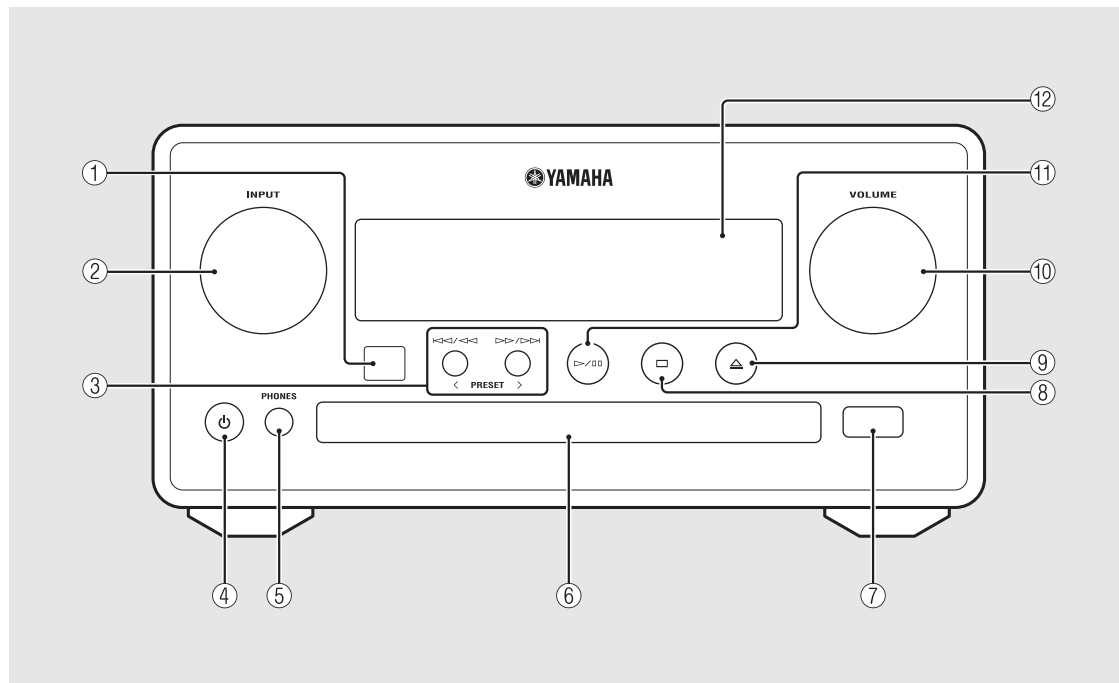

① Récepteur de télécommande

② INPUT

À tourner vers la gauche ou vers la droite pour changer de source audio. (La source apparaît sur l'afficheur du panneau avant.)

③ ⏏/⏪ ⏩/⏭ (☞ P.14, 16, 18)  
PRESET</> (☞ P.27)

④ ⏻ (Alimentation) (☞ P.12)

⑤ PHONES

Prise permettant de brancher un casque.

⑥ Plateau de chargement du disque (☞ P.14)

⑦ Prise USB (☞ P.15)

⑧ ⏏ (Arrêt) (☞ P.14, 16, 18, 29)

⑨ ⏏ (Ouvrir/fermer le tiroir de disque) (☞ P.14)

⑩ VOLUME

Pour régler le volume.

⑪ ▷/⏏ (Lecture/pause) (☞ P.14, 16, 18)

⑫ Afficheur du panneau avant (☞ P.7)

## Panneau arrière

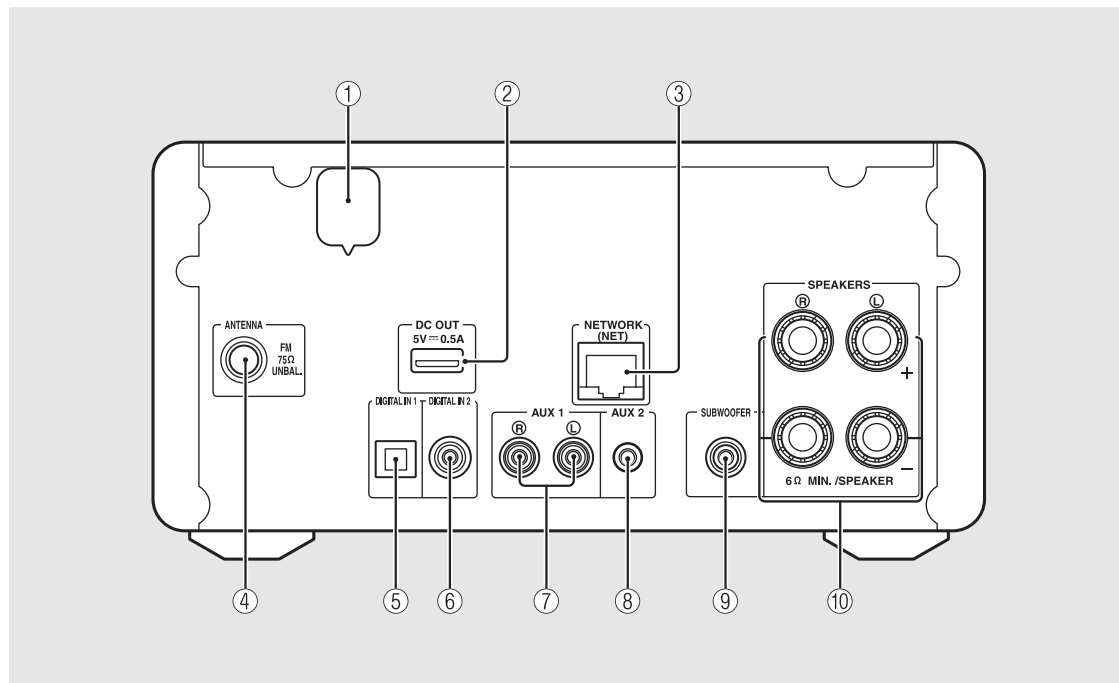

① Câble d'alimentation (☞ P.12)

② Borne DC OUT

Pour alimenter les accessoires AV Yamaha à partir de cette borne. Lorsque vous l'utilisez, réglez [Use Accessory] (sous [System Config]) dans le réglage des options sur [YES] (☞ P.35). Pour plus d'informations, consultez le mode d'emploi de l'accessoire.

③ Borne NETWORK (☞ P.11)

Pour se connecter à un réseau à l'aide d'un câble réseau disponible dans le commerce.

④ Borne d'antenne FM (DAB/FM) (☞ P.10)

⑤ Borne DIGITAL IN 1 (entrée optique) (☞ P.19)

⑥ Borne DIGITAL IN 2 (entrée coaxiale) (☞ P.19)

⑦ Borne AUX 1 (entrée RCA) (☞ P.19)

⑧ Borne AUX 2 (entrée mini-jack) (☞ P.19)

⑨ Borne SUBWOOFER (☞ P.9)

⑩ Borne SPEAKERS (☞ P.9)

## Afficheur du panneau avant

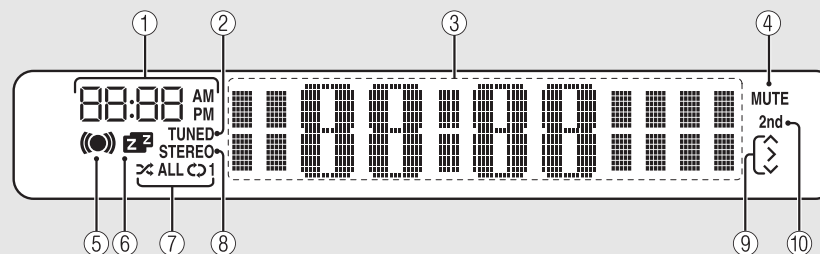

### ① Horloge

Affiche l'heure lorsque l'appareil est sous tension.

### ② Témoin TUNED

S'allume lorsqu'une station de radio est synchronisée sur l'appareil.

### ③ Afficheur multifonction

Affiche différentes informations, telles que l'horloge en mode veille, les informations musicales ou la radiofréquence (caractères alphanumériques uniquement).

### ④ Témoin MUTE

S'allume lorsque le son est coupé (☞ P.8).

### ⑤ Témoin du réveil

Clignote pendant le réglage du réveil et s'allume lorsque la minuterie est réglée (☞ P.32).

### ⑥ Témoin de la minuterie de mise en veille

S'allume lorsque la minuterie de mise en veille est réglée (☞ P.33).

### ⑦ Témoin de lecture aléatoire/répétée

S'allume lorsque vous réglez votre iPod, CD, dispositif USB ou ordinateur sur la lecture aléatoire ou répétée (☞ P.20).

### ⑧ Témoin STEREO

S'allume lorsque l'appareil reçoit un signal puissant provenant d'une émission FM stéréo.

### ⑨ Témoins de fonctionnement

Affiche les touches de commande disponibles ▲/▼/ENTER (☞ P.8) de la télécommande.

### ⑩ Témoin 2nd (CRX-N560D uniquement)

Apparaît lorsque la station DAB dispose d'une station secondaire (☞ P.23).



### Réglage de la luminosité de l'afficheur

Vous pouvez régler la luminosité de l'afficheur du panneau avant en appuyant sur la touche **DIMMER** de la télécommande (☞ P.8).

- Chaque pression sur la touche modifie la luminosité : luminosité forte (par défaut), moyenne ou faible.

## Télécommande

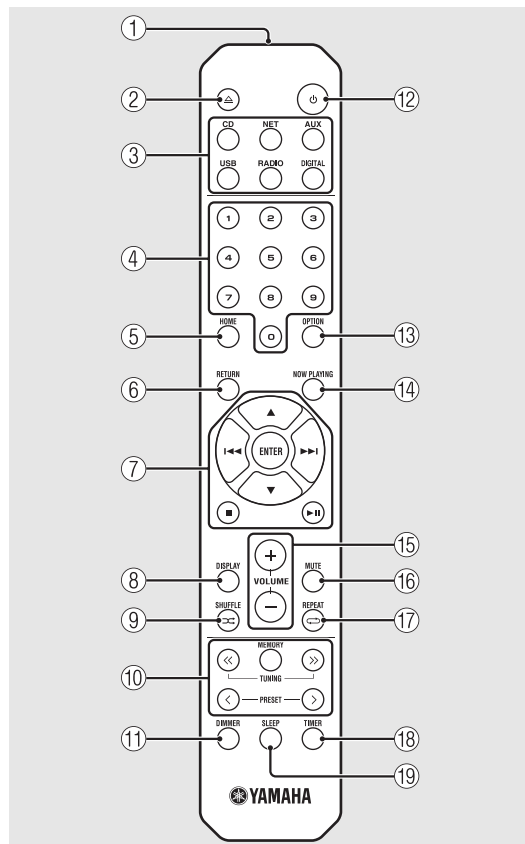

- ① Émetteur de signaux infrarouges
- ② (Ouvrir/fermer le tiroir de disque) (☞ P.14)
- ③ Touches de sélection de la source  
Pour commuter la source audio à lire.
- ④ Touches numériques (☞ P.14)
- ⑤ HOME (☞ P.16, 18, 29)
- ⑥ RETURN (☞ P.14, 16, 18, 29)
- ⑦ Touches de commande du son, du curseur  
(☞ P.14, 16, 18, 29)
- ⑧ DISPLAY (☞ P.21)
- ⑨ (SHUFFLE) (☞ P.20)
- ⑩ Touches de commande DAB/FM  
(☞ P.23, 24, 26, 27)
- ⑪ DIMMER (☞ P.7)
- ⑫ (Alimentation) (☞ P.12)
- ⑬ OPTION (☞ P.22, 25, 31, 35)
- ⑭ NOW PLAYING (☞ P.16, 18, 29)
- ⑮ VOLUME +/-  
Pour régler le volume.
- ⑯ MUTE  
Coupe ou rétablit le son.
- ⑰ (REPEAT) (☞ P.20)
- ⑱ TIMER (☞ P.32)
- ⑲ SLEEP (☞ P.33)

# Préparations

Pour raccorder les enceintes ou l'antenne et mettre l'appareil sous tension.

**Ne branchez pas le câble d'alimentation de l'appareil avant d'avoir fini de raccorder tous les câbles.**

## Raccordement des enceintes

- 1 Retirez l'isolation de l'extrémité du câble d'enceinte pour révéler les fils dénudés.

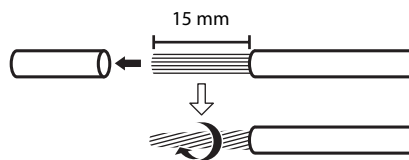

- 2 Branchez l'enceinte à l'appareil, comme illustré.

- Préparez les enceintes et les câbles d'enceinte séparément.
- Pour obtenir de plus amples informations sur les enceintes, consultez le mode d'emploi qui les accompagne.

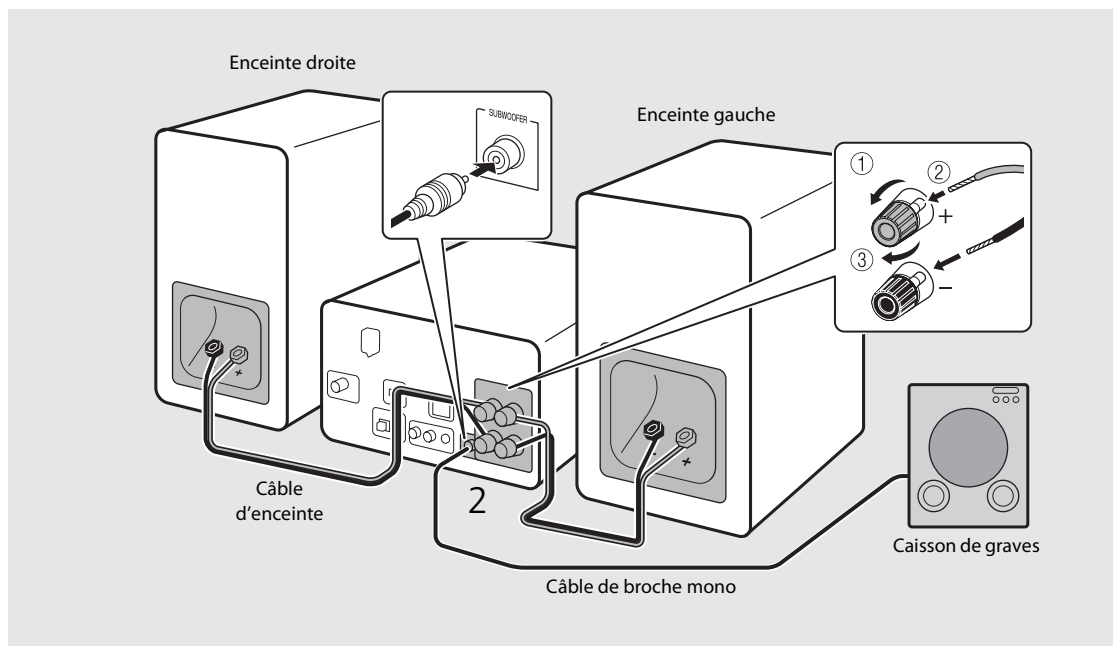

- Veillez à ce que les fils dénudés des enceintes n'entrent pas en contact entre eux ni avec une pièce métallique de l'appareil, car cela risquerait d'endommager l'appareil et/ou les enceintes.
- Vérifiez que les raccordements (L, R) et la polarité (rouge : +, noir : -) sont corrects à gauche et à droite. Si les raccordements sont incorrects, le son ne sera pas naturel.
- Utilisez des enceintes dont l'impédance est d'au moins 6  $\Omega$ .
- Vous pouvez également raccorder un caisson de graves avec amplificateur intégré à l'appareil.

## Raccordement de l'antenne

- 1 Raccordez l'antenne fournie à l'appareil.
- 2 Installez-la avec des broches à un emplacement où l'appareil peut obtenir une bonne réception.

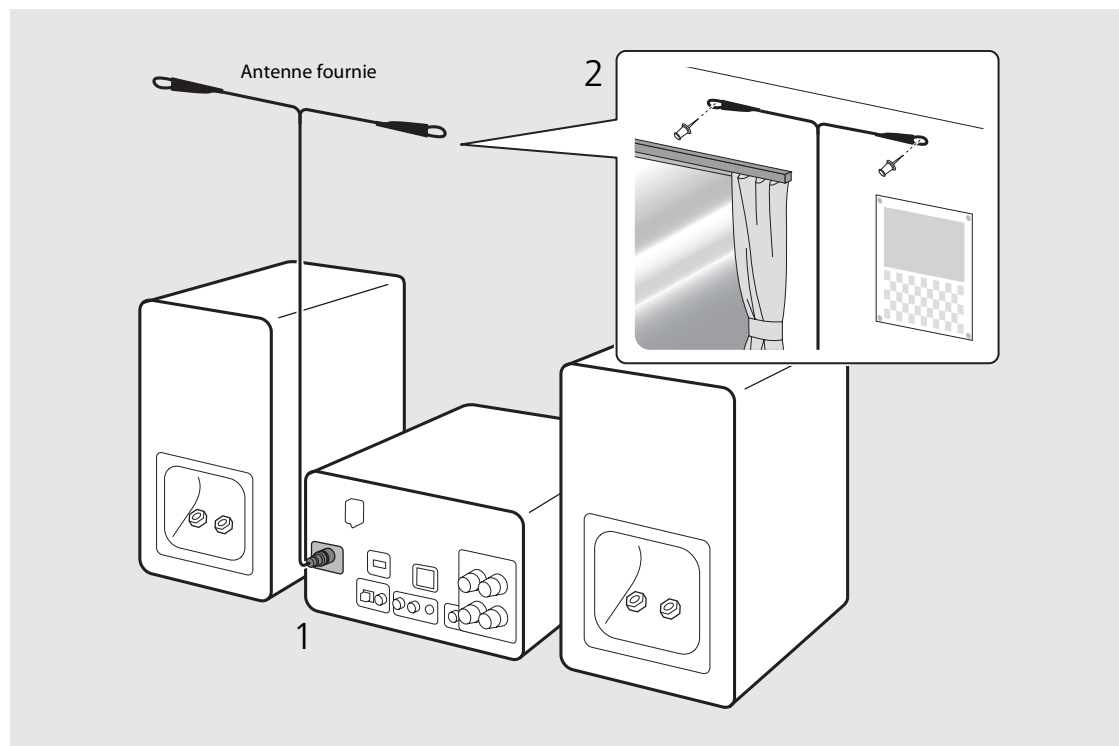

- Assurez-vous de déployer l'antenne comme illustré.
- Si la réception de la radio avec l'antenne fournie n'est pas satisfaisante, une antenne extérieure disponible dans le commerce peut améliorer la réception.

## Connexion au réseau

Vous pouvez lire des fichiers musicaux mémorisés sur votre PC, des périphériques mobiles, un NAS compatible DLNA\* ou un contenu audio sur Internet en connectant cet appareil au réseau. Vous pouvez également utiliser l'appareil avec votre périphérique mobile.

\* Digital Living Network Alliance

Connectez l'appareil au réseau, comme illustré à droite.

- Effectuez la connexion avec un câble réseau STP (paire torsadée blindée) disponible dans le commerce (câble droit, de catégorie CAT-5 ou supérieure).

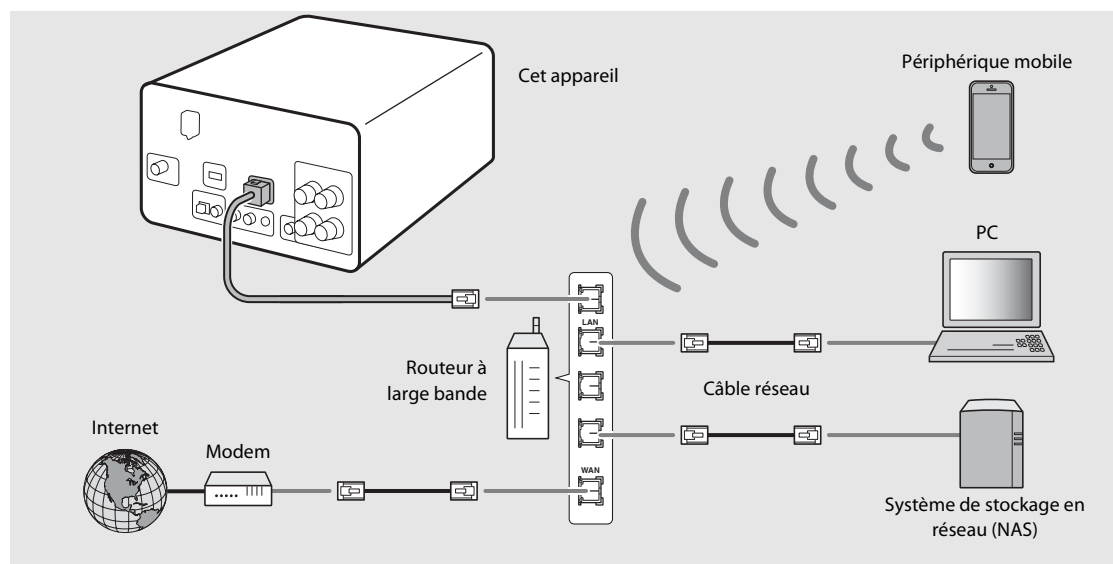





- Pour plus d'informations sur la connexion à Internet, consultez les modes d'emploi de vos périphériques réseau.
- Si vous utilisez un routeur prenant en charge le DHCP, il est inutile de configurer tous les paramètres réseau de l'appareil. Si vous utilisez un routeur ne prenant pas en charge le DHCP, configurez les paramètres réseau sous [Network Config] dans le réglage des options (☞ P.35).
- Les connexions filaires sont recommandées pour les périphériques non mobiles, afin d'assurer une qualité sonore élevée.
- Certains logiciels de sécurité installés sur votre PC ou les paramètres de pare-feu de périphériques réseau (tels qu'un routeur) peuvent bloquer l'accès de l'appareil à ces derniers ou à Internet. Dans ce cas, modifiez le réglage du logiciel de sécurité ou des périphériques réseau.
- Pour le réglage manuel du sous-réseau, chaque serveur doit être connecté au même sous-réseau que l'appareil (☞ P.36).

## Mise sous tension

Branchez le câble d'alimentation à la prise murale et appuyez sur .

- L'appareil se met sous tension.
- Appuyez à nouveau sur  pour le mettre hors tension (mode veille).
- La « veille écologique » (par défaut) réduit la consommation électrique de l'appareil tout en limitant certaines fonctionnalités (comme indiqué dans le tableau à droite).

### Annulation de la veille écologique

- 1 Appuyez sur .
- 2 Annulez la veille écologique.
  - Réglez l'élément dans l'ordre suivant : [System Config] - [Power Saving] - [Normal].
  - Changez d'élément avec , , puis appuyez sur  pour valider la sélection.
- 3 Appuyez sur  pour terminer le réglage des options.

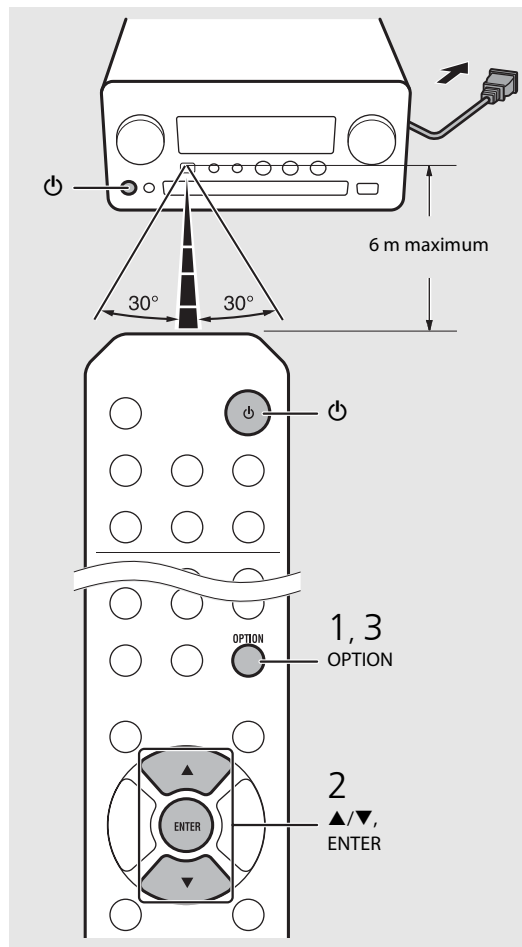

### Statut en veille/veille écologique

	Veille	Veille écologique
Charge des iPod/dispositifs USB	✓	—
Activation/désactivation du réveil*	✓	—
Fonctionnement des touches de sélection de la source*	✓	✓
Chargement/éjection de CD	✓	✓
AirPlay	✓	—
Mise sous tension par l'application	✓	—
Affichage de l'horloge	✓	—

\* Fonctionnement avec la télécommande uniquement

### Menu des options relatif à l'alimentation (System Config)

(Valeur de réglage. **Gras** : par défaut)

#### Power Saving

Configurez les réglages de l'alimentation. (Normal, **Eco**)

Lorsque vous sélectionnez [Eco], rien n'apparaît sur l'afficheur du panneau avant en mode veille écologique.

#### Auto Power Off

Réglez l'heure à laquelle l'appareil se met en mode veille si aucune opération n'est effectuée. (Timer 2H, Timer 4H, **Timer 8H**, Timer 12H, OFF)



# Réglage des périphériques réseau

Configurez vos périphériques connectés au réseau pour lire les fichiers musicaux mémorisés sur votre PC ou NAS, ou configurez votre périphérique mobile pour commander cet appareil.

## PC

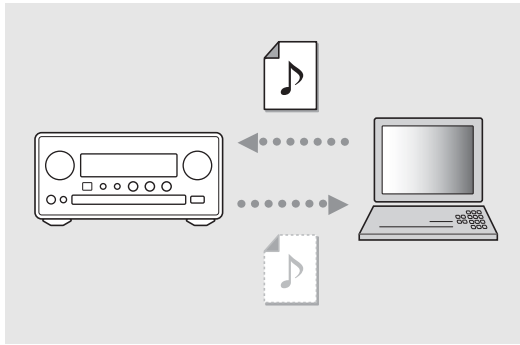

Configurez le réglage du partage des fichiers multimédias (☞ P.17).

## NAS

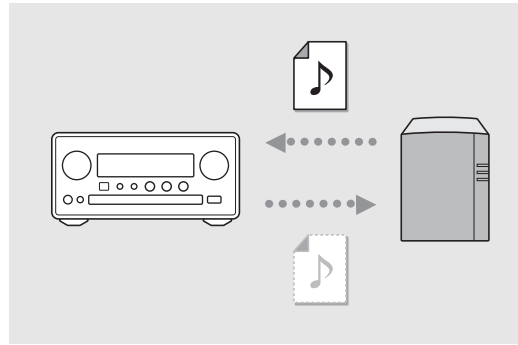

Configurez les réglages pour accéder à votre NAS.

- Activez le paramètre DHCP de votre NAS si nécessaire.
- Pour effectuer des réglages plus détaillés, consultez le mode d'emploi de votre NAS.

## Périphériques mobiles

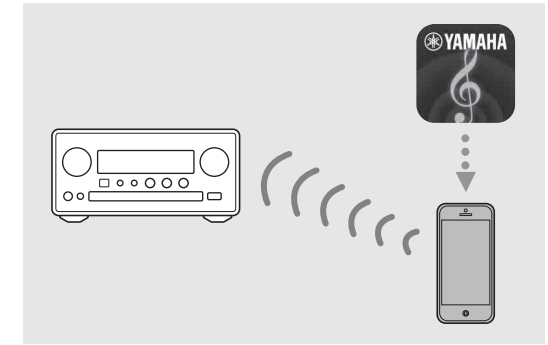

Installez l'application dédiée « NETWORK PLAYER CONTROLLER » sur vos périphériques mobiles (☞ P.18).

- Cette application prend en charge l'iPhone/iPad/iPod touch et les périphériques mobiles Android.
- Le périphérique mobile doit être connecté au même routeur que l'appareil.

# Écoute de CD

Cet appareil permet de lire des CD audio et des CD de données sur lesquels sont enregistrés des fichiers MP3/WMA. Pour plus d'informations sur les CD lisibles, reportez-vous à la section « Périphériques/supports pris en charge » (P.43).









1 Pour sélectionner [CD], tournez INPUT ou appuyez sur la touche  de la télécommande.

2 Placez un CD dans un tiroir de disque.

- Appuyez sur  pour ouvrir/fermer le tiroir de disque.

3 La lecture démarre.

- Les fonctions de la télécommande sont indiquées ci-dessous.

	Passe directement au premier fichier du dossier précédent ou suivant pendant la lecture de fichiers MP3/WMA.
	Lecture/pause
	Arrêt
	Passe directement au début du morceau en cours de lecture ou du morceau précédent.
	Passe au morceau suivant.
	Démarre la lecture aléatoire (  P.20).
	Démarre la lecture répétée (  P.20).
1 - 9, 0	Spécifie le numéro du morceau.
RETURN	Annule le numéro du morceau.
ENTER	Applique le numéro du morceau.

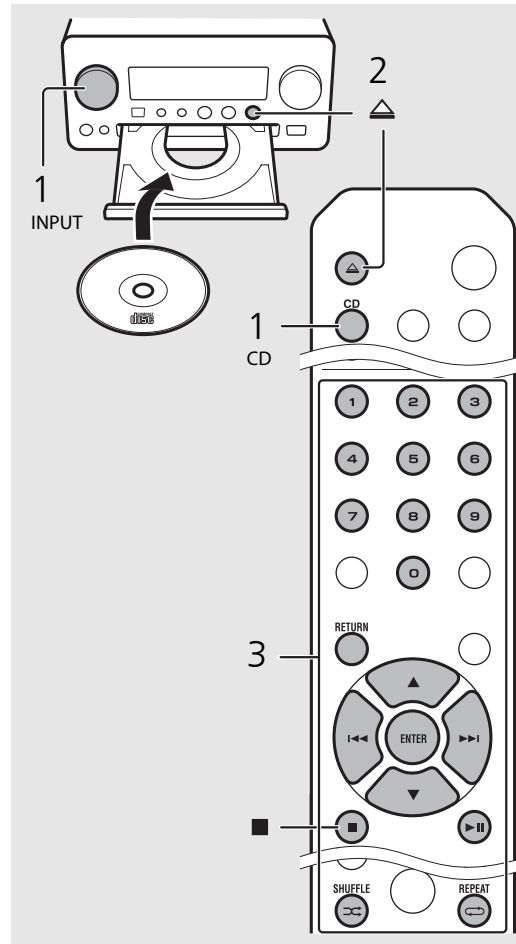

- Les fichiers d'un CD de données sont lus dans l'ordre alphanumérique.
- Lorsque la lecture du CD s'arrête, la lecture reprend au début du dernier morceau lu. Une pression sur  lorsque la lecture du CD s'arrête annule la reprise de la lecture.

# Écoute des iPod/dispositifs USB

Cet appareil permet de lire des iPod ou des dispositifs USB sur lesquels sont enregistrés des fichiers musicaux.

Pour plus d'informations sur les iPod/dispositifs USB lisibles, reportez-vous à la section « Périphériques/supports et formats de fichier pris en charge » (P.43).

## ▶ Lecture des iPod

- 1 Pour sélectionner [USB], tournez INPUT ou appuyez sur la touche  de la télécommande.
- 2 Raccordez l'iPod avec le câble USB.
  - Préparez le câble USB fourni avec votre iPod.
  - La source commute sur [iPod].
- 3 La lecture démarre (☞ P.16).

## ▶ Lecture des dispositifs USB

- 1 Pour sélectionner [USB], tournez INPUT ou appuyez sur la touche  de la télécommande.
- 2 Raccordez un dispositif USB au port USB.
- 3 La lecture démarre (☞ P.16).

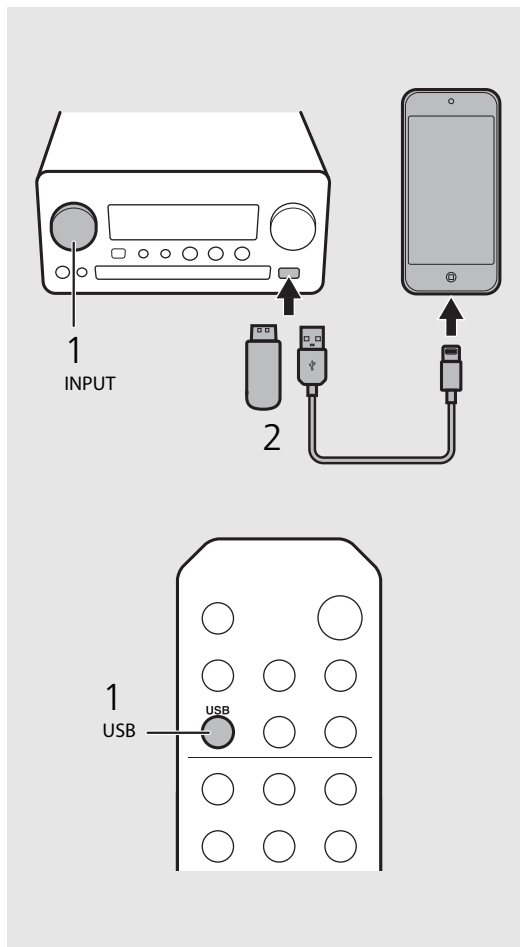







- Certains iPod/dispositifs USB peuvent ne pas fonctionner correctement, même s'ils répondent aux conditions requises. Il est possible que tous les types d'iPod/de dispositifs USB ne soient pas compatibles.
- Yamaha et ses fournisseurs déclinent toute responsabilité concernant la perte des données enregistrées sur un iPod ou un dispositif USB raccordé à cet appareil. Par mesure de précaution, il est recommandé d'effectuer des copies de sauvegarde des fichiers importants.



- Arrêtez la lecture avant de débrancher le dispositif USB.
- Les iPod et les dispositifs USB se chargent automatiquement lorsqu'ils sont raccordés à l'appareil, sauf en mode de veille écologique.

## Fonctionnement de la télécommande pour les iPod/dispositifs USB

	Passe directement au début du morceau en cours de lecture ou au morceau précédent (pour un iPod, maintenez cette touche enfoncée pour effectuer une recherche rapide vers l'arrière).
	Passe directement au morceau suivant (pour un iPod, maintenez cette touche enfoncée pour effectuer une recherche rapide vers l'avant).
	Arrêt
	Lecture/pause
	Lecture aléatoire (P.20)
	Lecture répétée (P.20)

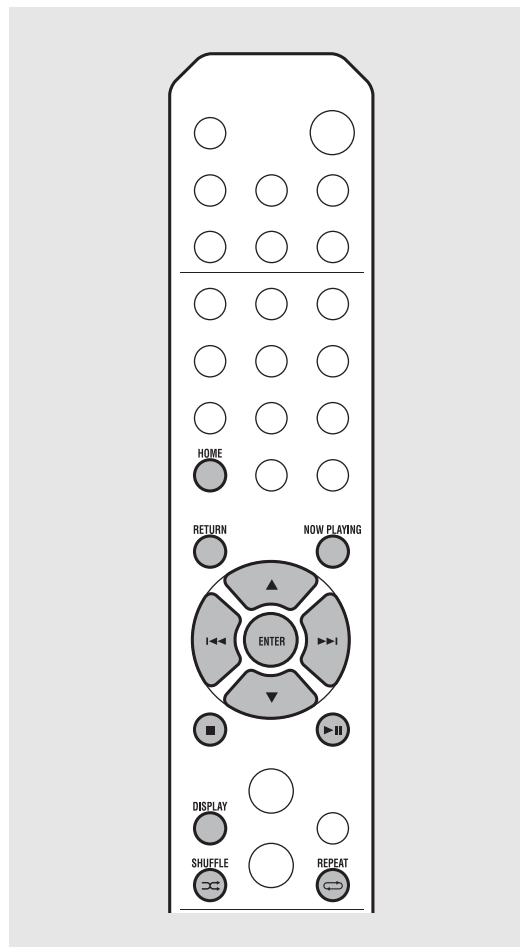

### Modification de l'affichage des informations de l'iPod

- Lorsque vous utilisez votre iPod avec l'application « NETWORK PLAYER CONTROLLER » de Yamaha, le mode d'affichage des informations cède la place au mode étendu. Pour repasser en mode d'affichage des informations, maintenez enfoncé le bouton

#### DISPLAY.

- **Mode standard** (par défaut) : utilisez votre iPod en visualisant l'écran de l'iPod, puis sélectionnez un morceau à lire.
- **Mode étendu** : utilisez la télécommande en visualisant les informations de l'iPod sur l'afficheur du panneau avant (opération de navigation), puis sélectionnez un morceau à lire. Les fonctions de la télécommande sont indiquées ci-dessous.

	Affiche un autre élément.
ENTER	Valide l'élément sélectionné et passe au niveau suivant, ou démarre la lecture.
HOME	Affiche l'élément du niveau supérieur.
RETURN	Revient à l'élément précédent.
NOW PLAYING	Termine la navigation et affiche les informations de contenu de la lecture.

# Écoute des morceaux de l'ordinateur

Cet appareil vous permet de lire des fichiers musicaux, par exemple des fichiers MP3, WMA ou FLAC (format de compression de données audio sans perte) mémorisés sur l'ordinateur (serveur) connecté au réseau ou au NAS. Naviguez sur l'afficheur du panneau avant et sélectionnez votre fichier musical préféré.

## Réglage du partage des fichiers multimédias pour les fichiers musicaux

Pour lire des fichiers musicaux sur votre ordinateur avec cet appareil, vous devez effectuer le réglage du partage des fichiers multimédias entre l'appareil et l'ordinateur (Lecteur Windows Media 11 ou ultérieur). Ici, on cite en exemple le réglage avec Lecteur Windows Media 12 dans Windows 7.

- 1 Lancez le Lecteur Windows Media 12 sur votre PC.
- 2 Sélectionnez « Diffuser en continu », puis « Activer la diffusion multimédia en continu ».
  - La fenêtre du panneau de configuration de votre PC apparaît.
- 3 Cliquez sur « Activer la diffusion multimédia en continu ».
- 4 Sélectionnez « Autorisé » dans la liste déroulante située en regard de « CRX-N560 ».
- 5 Cliquez sur « OK » pour quitter.

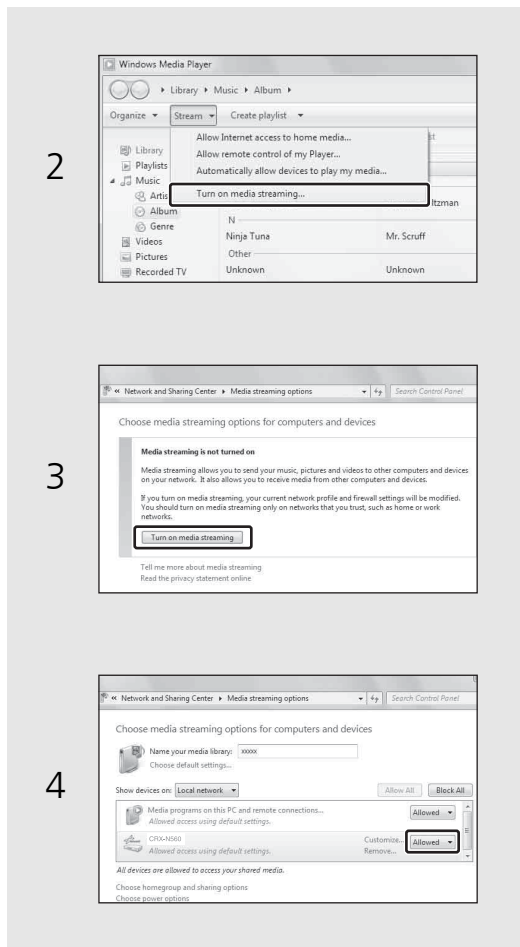

- Pour plus d'informations sur le réglage du partage des fichiers multimédias, reportez-vous à l'aide du Lecteur Windows Media.

### Pour un Lecteur Windows Media 11

- 1 Lancez le Lecteur Windows Media 11 sur votre PC.
- 2 Sélectionnez « Bibliothèque », puis « Partage des fichiers multimédias ».
- 3 Cochez la case « Partager mes fichiers multimédias dans », sélectionnez l'icône de « CRX-N560 », puis cliquez sur « Autorisé ».
- 4 Cliquez sur « OK » pour quitter.

### Pour un PC ou un NAS doté d'un autre logiciel de serveur DLNA

Consultez le mode d'emploi de votre appareil ou logiciel et configurez les paramètres du partage des fichiers multimédias.





## Lecture de morceaux sur le PC

1 Appuyez à plusieurs reprises sur  pour sélectionner [Server].

2 Naviguez et sélectionnez un morceau.

	Affiche un autre élément.
ENTER	Valide l'élément sélectionné et passe au niveau suivant, ou démarre la lecture.
HOME	Affiche l'élément du niveau supérieur.
RETURN	Revient à l'élément précédent.
NOW PLAYING	Termine la navigation et affiche les informations de contenu de la lecture.

3 Démarrez la lecture.

	Lecture/pause
	Passe au morceau suivant ou précédent du dossier.
	Arrêt
	Lecture aléatoire (☞ P.20)
	Lecture répétée (☞ P.20)

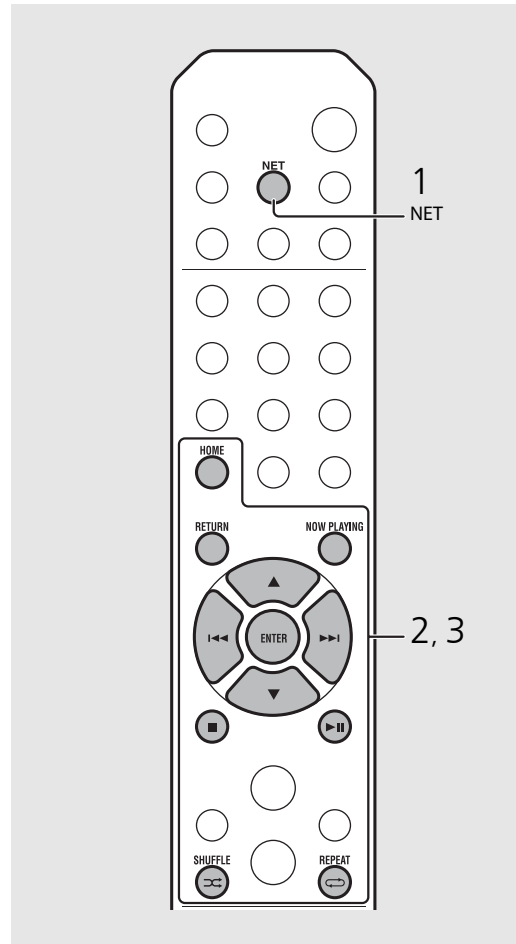

- Si la lecture n'est pas possible, vérifiez que cet appareil et le PC (serveur) sont connectés au même routeur (☞ P.11).

### Utiliser de l'appareil avec votre périphérique mobile

Une fois que vous avez installé l'application « NETWORK PLAYER CONTROLLER » sur votre périphérique mobile, vous pouvez utiliser l'appareil avec celui-ci.

- Fonctionnalités
  - Mise sous/hors tension, réglage du volume ou autre opération de base
  - Modification de la source musicale
  - Affichage des informations du tuner radio
  - Sélection, lecture et arrêt des morceaux
  - Lecture des morceaux mémorisés sur des périphériques

Pour télécharger l'application ou les dernières informations, accédez à l'App Store ou à Google Play et recherchez « NETWORK PLAYER CONTROLLER ».

# Écoute de sources externes





Cet appareil permet de lire des périphériques externes, par exemple un lecteur DVD ou un lecteur de musique portable. Utilisez la borne (DIGITAL IN 1/2 ou AUX 1/2) en fonction du périphérique à raccorder (☞ P.6). Pour le raccordement de chaque périphérique externe, consultez le mode d'emploi qui l'accompagne.

1 Débranchez le câble d'alimentation de l'appareil et raccordez le périphérique externe à l'appareil.

- Préparez les câbles disponibles dans le commerce pour le raccordement.

2 Rebranchez le câble d'alimentation de l'appareil à la prise murale et appuyez sur  pour mettre l'appareil sous tension.

3 Modifiez la source musicale.

- Appuyez sur  ou  en fonction de la borne de connexion pour le périphérique externe que vous souhaitez lire.
- Appuyez sur  pour basculer la source sur AUX1/AUX2 (entrée analogique), appuyez sur  pour basculer la source sur DIGITAL IN1/ DIGITAL IN2 (entrée numérique).

4 Lisez le périphérique externe raccordé.

- Pour plus d'informations sur la lecture, consultez le mode d'emploi du périphérique externe.

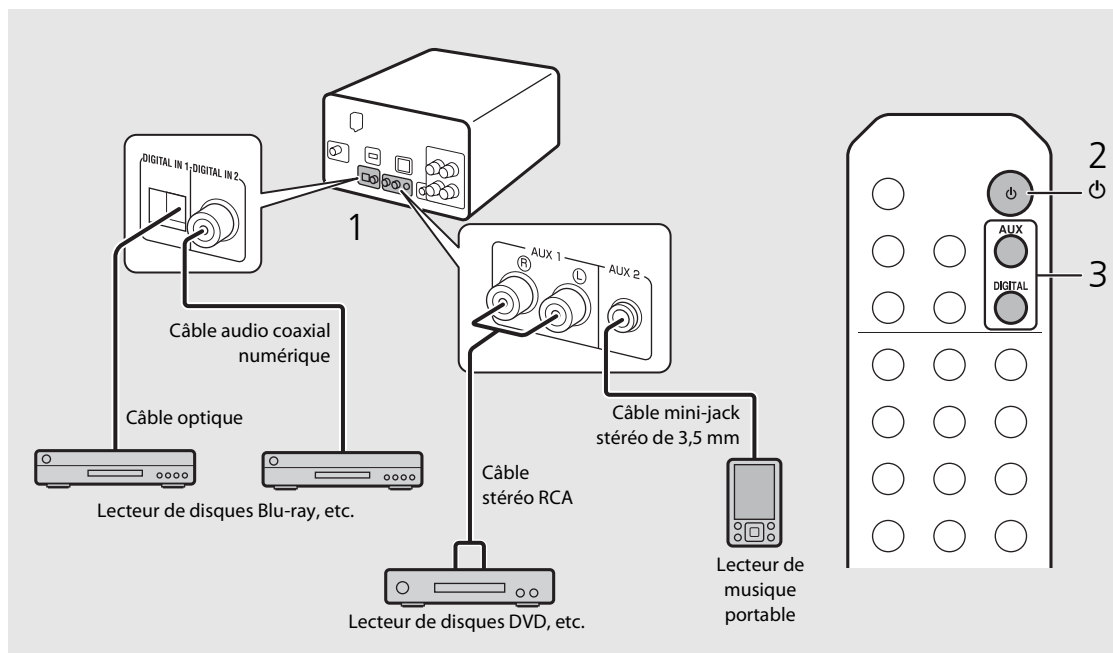

- **Baissez le volume de l'appareil et du périphérique externe avant la connexion.** Sinon, le volume de lecture risque d'être trop fort.

# En savoir plus sur la lecture

Vous pouvez écouter de la musique dans différents ordres ou qualités sonores, et afficher les informations de la musique pendant la lecture. Les opérations décrites dans cette section s'appliquent à tous les périphériques : PC (serveur), iPod, dispositif USB ou CD.

## Lecture aléatoire

Appuyez sur  pendant la lecture.

- Le témoin de lecture aléatoire de l'afficheur du panneau avant commute comme suit à chaque pression sur cette touche.



 ALL	Démarre la lecture aléatoire.*
Non affiché	N'effectue pas la lecture aléatoire.

\* La plage de lecture aléatoire dépend du support en cours de lecture.

## Lecture répétée

Appuyez sur  pendant la lecture.

- Le témoin de lecture répétée de l'afficheur du panneau avant commute comme suit à chaque pression sur cette touche.

 1	Répète le morceau en cours de lecture.
ALL 	Démarre la lecture répétée.*
Non affiché	N'effectue pas la lecture répétée.

\* La plage de lecture répétée dépend du support de lecture.

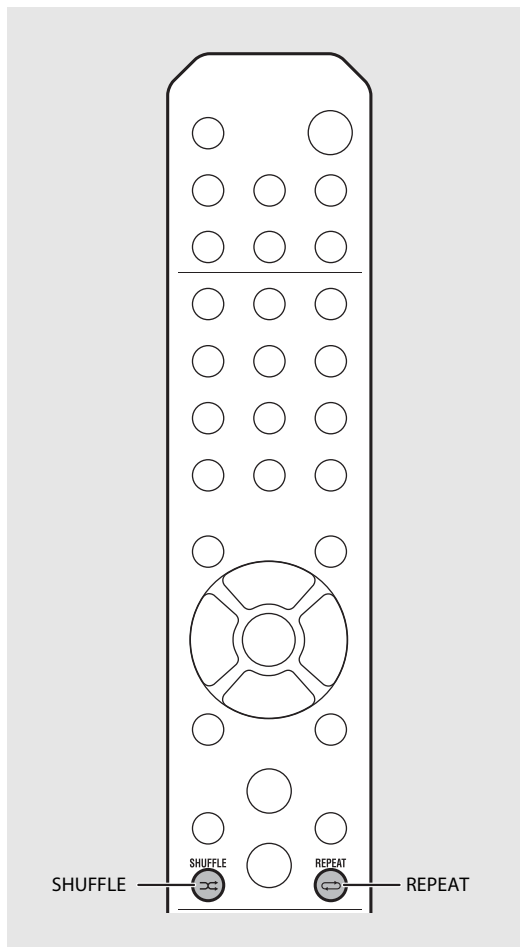

- La lecture aléatoire et la lecture répétée peuvent être effectuées en même temps (sauf 1).



## Informations de lecture

Le titre du morceau, le temps écoulé, etc. peuvent apparaître sur l'afficheur du panneau avant.

Appuyez sur  pendant la lecture.



- L'affichage commute dans l'ordre indiqué ci-dessous à chaque pression sur .

USB/iPod/AirPlay/Server	CD
Titre du morceau* <sup>1</sup>	Durée de lecture
Titre de l'album	Temps restant du morceau* <sup>2</sup>
Nom de l'artiste	Temps restant du disque* <sup>2</sup>
Durée de lecture	Titre du morceau* <sup>1, 3</sup>
	Titre de l'album* <sup>3</sup>
	Nom de l'artiste* <sup>3</sup>

\*1 Si le titre du morceau ne peut pas être obtenu, le titre du fichier peut s'afficher.

\*2 Uniquement pendant la lecture d'un CD audio.



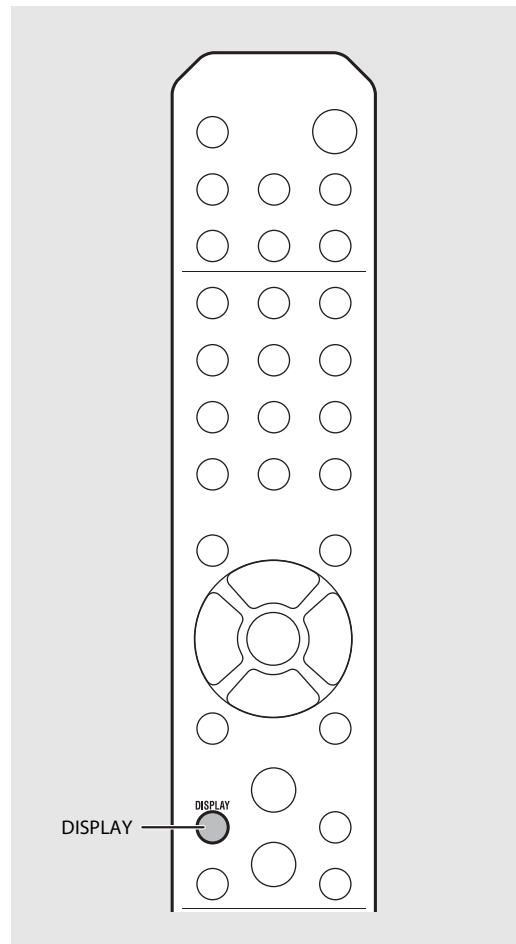





\*3 Uniquement pendant la lecture d'un CD audio et lorsqu'il y a des informations à afficher.



- Le panneau avant prend en charge uniquement l'affichage de caractères alphanumériques.
- Les informations ne s'affichent pas lorsque le mode d'affichage de l'iPod est le mode standard (P.16).

## Réglage de la qualité sonore

Utilisez le réglage des options pour ajuster la qualité sonore.

- 1 Appuyez sur .
  - Le menu des options apparaît sur l'afficheur du panneau avant.
- 2 Appuyez sur  pour sélectionner l'élément souhaité, puis appuyez sur .
- 3 Appuyez sur  pour modifier le réglage, puis appuyez sur .
  - Le réglage est appliqué.
  - Appuyez sur  pour revenir à l'élément précédent.
  - Pour annuler le réglage de la qualité sonore, appuyez sur .
  - Pour définir d'autres éléments, répétez les étapes 2 et 3.
- 4 Appuyez sur  pour terminer le réglage des options.

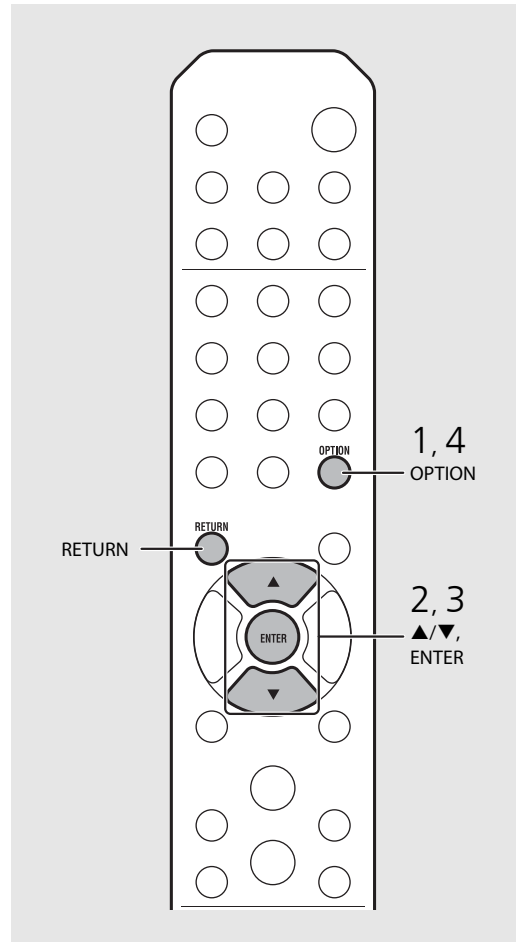

### Menu des options relatif à la qualité sonore

(Valeur de réglage. **Gras** : par défaut)

#### Equalizer

Ajuste les basses fréquences [EQ Low], les moyennes fréquences [EQ Mid] et les hautes fréquences [EQ High]. Le réglage s'applique également lorsque vous utilisez un casque.  
(-10 à **0** à +10)

#### Balance

Règle l'équilibre du volume des enceintes gauche et droite. Ce réglage ne s'applique pas lorsque vous utilisez un casque.  
(Lch. +10 à **--CENTER--** à Rch.+10)

#### Music Enhancer

Régénère les éléments musicaux perdus lors de la compression.  
(ON, **OFF**)  
Pendant la lecture d'une source musicale de haute qualité, par exemple des fichiers FLAC ou WAV, il est recommandé de sélectionner [OFF]. Pendant la lecture d'un CD audio n'ayant pas été compressé, cette fonction n'est pas disponible même si [ON] est sélectionné.

# Écoute de stations DAB (CRX-N560D uniquement)

Vous pouvez écouter la radio avec une qualité sonore supérieure grâce au DAB (diffusion audio numérique) et au DAB+ (version améliorée du DAB). Raccordez l'antenne fournie (☞ P.10) et **exécutez un balayage initial avant de syntoniser des stations DAB pour la première fois.**

## Balayage initial



Appuyez à plusieurs reprises sur  pour sélectionner [DAB].

- Le balayage initial démarre automatiquement lorsque vous sélectionnez [DAB] pour la première fois.
- Une fois le balayage terminé, le nombre de stations DAB recevables apparaît momentanément sur l'afficheur du panneau avant, et la première station mémorisée dans l'ordre des stations est lue.

## Syntonisation de stations DAB

1 Appuyez à plusieurs reprises sur  pour sélectionner [DAB].



- Lorsque l'appareil ne peut pas recevoir le signal DAB, « Off Air » apparaît sur l'afficheur du panneau avant.

2 Appuyez sur TUNING  /  pour sélectionner une station DAB.

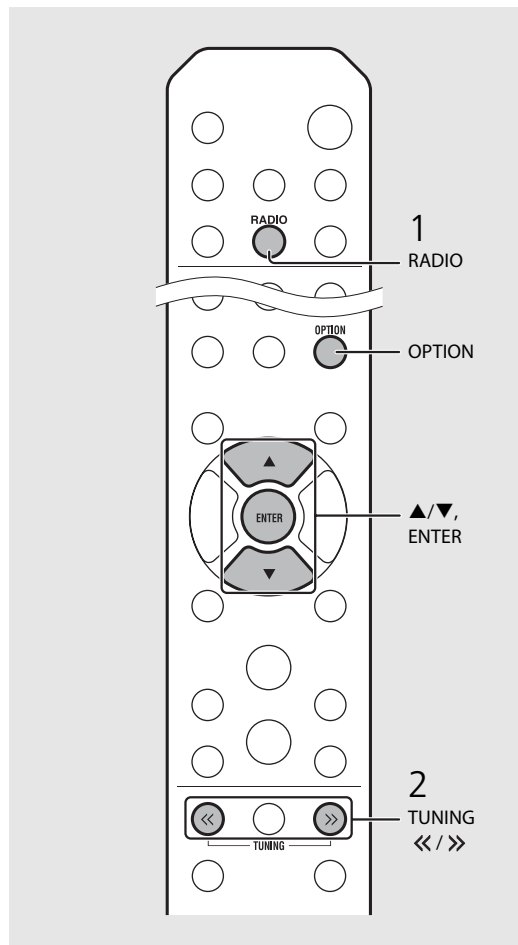

Témoin secondaire  
(apparaît si la station est une station secondaire)



- Vous pouvez également effectuer un balayage initial à partir du réglage des options.
- 1 Appuyez sur  lorsque la source est DAB.
    - Le menu des options apparaît sur l'afficheur du panneau avant.
  - 2 Appuyez sur ▲/▼ pour sélectionner [Initial Scan], puis appuyez sur .
  - Le balayage initial démarre et s'achève automatiquement.
- Si le balayage initial est effectué, les informations de station DAB mémorisées et les stations DAB pré-réglées sont effacées.
  - Cet appareil peut uniquement recevoir les fréquences DAB en bande III.

Fréquence en MHz/Label de canal

174.928/5A	176.640/5B	178.352/5C	180.064/5D
181.936/6A	183.648/6B	185.360/6C	187.072/6D
188.928/7A	190.640/7B	192.352/7C	194.064/7D
195.936/8A	197.648/8B	199.360/8C	201.072/8D
202.928/9A	204.640/9B	206.352/9C	208.064/9D
209.936/10A	211.648/10B	213.360/10C	215.072/10D
216.928/11A	218.640/11B	220.352/11C	222.064/11D
223.936/12A	225.648/12B	227.360/12C	229.072/12D
230.784/13A	232.496/13B	234.208/13C	235.776/13D
237.488/13E	239.200/13F		

## Préréglage de stations DAB

Utilisez la fonction de préréglage pour mémoriser vos 30 stations DAB favorites.

1 Syntonisez une station DAB que vous souhaitez préréglager (P.23), puis appuyez sur .

- Le numéro de préréglage clignote sur l'afficheur du panneau avant.



2 Appuyez sur  pour sélectionner le numéro de préréglage souhaité.

3 Appuyez sur  pour terminer le préréglage.

## Sélection des stations DAB préréglées

1 Appuyez à plusieurs reprises sur  pour sélectionner [DAB].

2 Appuyez sur PRESET  pour sélectionner une station préréglée.

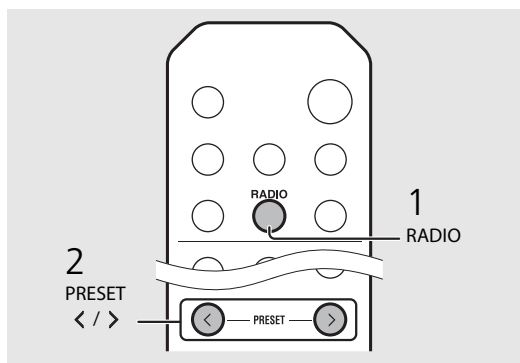
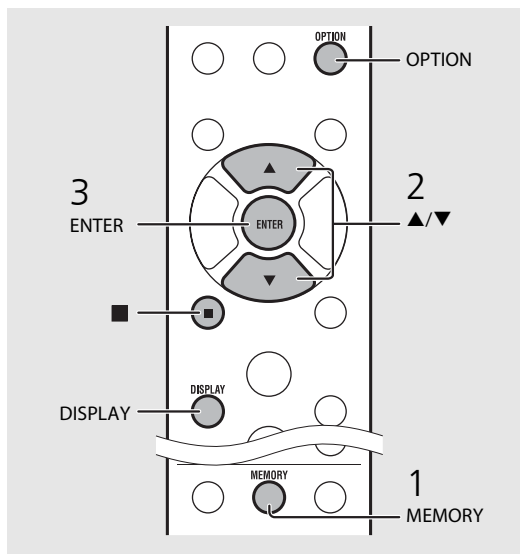







- Pour annuler le préréglage DAB, appuyez sur .
- Vous pouvez modifier les informations de la station DAB apparaissant sur l'afficheur du panneau avant en appuyant sur la touche **DISPLAY**. L'affichage commute dans l'ordre indiqué ci-dessous à chaque pression sur la touche **DISPLAY**.

DLS (Dynamic Label Segment) (par défaut)
ENSEMBLE
CHANNEL/FREQ (Label de canal et fréquence)
SIGQ. (qualité du signal)
AUDIO FORMAT

### Suppression d'une station préréglée

Utilisez le réglage des options pour supprimer une station préréglée.

- 1 Appuyez sur  lorsque la source est DAB.
  - Le menu des options apparaît sur l'afficheur du panneau avant.
- 2 Appuyez sur  pour sélectionner [Preset Delete], puis appuyez sur .
- 3 Appuyez sur  pour sélectionner le numéro de préréglage à supprimer.
- 4 Appuyez sur 
  - Une station préréglée est supprimée.
- 5 Appuyez sur  pour terminer le réglage des options.

## Confirmation de la réception

Vous pouvez valider le niveau du signal DAB. Ceci est utile lorsque vous installez l'antenne.

1 Appuyez sur  lorsque la source est [DAB].

- Le menu des options apparaît sur l'afficheur du panneau avant.

2 Appuyez sur ▲/▼ pour sélectionner [DAB Tune Aid], puis appuyez sur .

3 Appuyez sur ▲/▼ pour modifier le label de canal.

- Le niveau de réception du signal DAB mesuré s'affiche.



DAB Tune Aid  
5A Level: 90 ↕

- Le niveau est compris entre 0 (aucun) et 100 (le meilleur).

4 Appuyez sur  pour terminer le réglage des options.

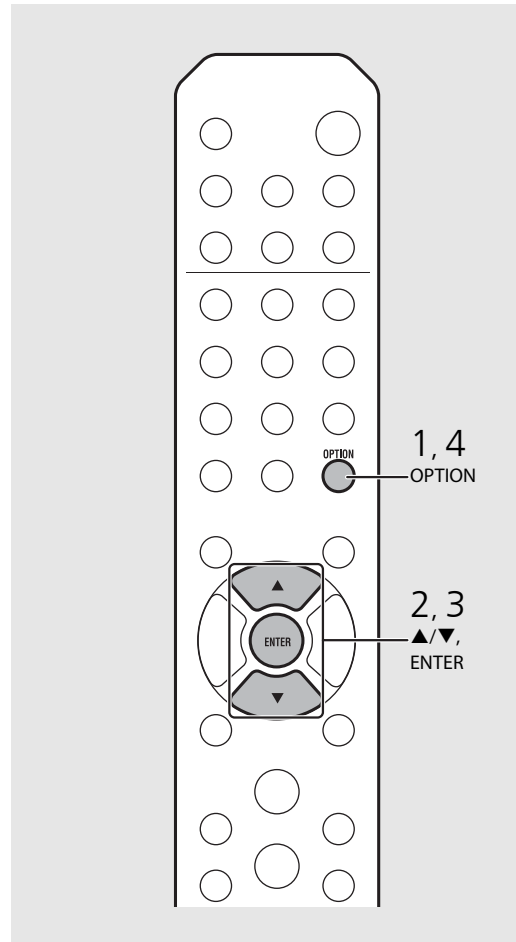



- Lors de l'exécution de DAB Tune Aid et lorsque le signal DAB est faible, essayez de régler la position de l'antenne pour obtenir la bonne réception.

# Écoute de stations de radio FM

Pour écouter les stations de radio FM, raccordez l'antenne fournie.

Reportez-vous à la section « Raccordement de l'antenne » (P.10) pour raccorder l'antenne à l'appareil.

## Syntonisation de stations FM

- 1 Appuyez sur .
- 2 Maintenez la touche TUNING  enfoncée.

- La syntonisation automatique démarre, puis s'arrête automatiquement lorsqu'une station est syntonisée.

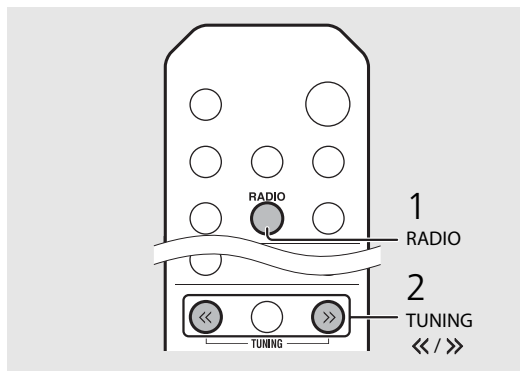



- Si la réception de la station est faible, vous pouvez syntoniser une station manuellement en appuyant à plusieurs reprises sur la touche **TUNING <</>>**.

## Préréglage de stations FM

### Préréglage automatique

Syntonise des stations bénéficiant d'une bonne réception et les prérègle automatiquement.

- 1 Appuyez sur .
- 2 Maintenez la touche  enfoncée pendant au moins 2 secondes.
- 3 Appuyez sur .

- Le préréglage automatique démarre, et lorsqu'il s'achève, « Completed! » apparaît sur l'afficheur du panneau avant.

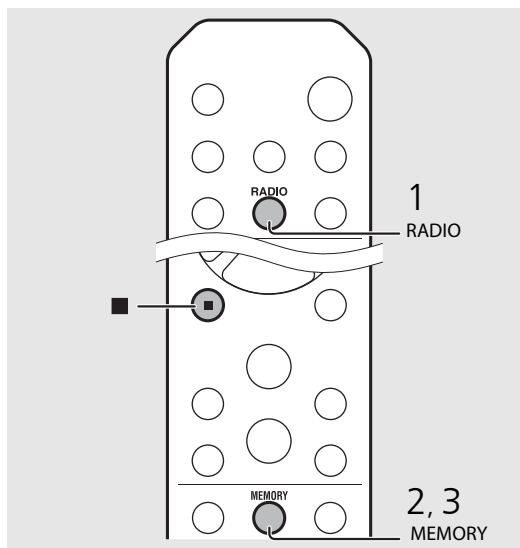

- Le préréglage automatique remplace toutes les stations actuellement mémorisées par les nouvelles stations mémorisées.



- Vous pouvez préréglager jusqu'à 30 stations FM.
- Pour annuler le préréglage automatique, appuyez sur .

## Préréglage manuel

- 1 Syntonisez une station que vous souhaitez mémoriser (☞ P.26).
- 2 Appuyez sur  .
  - Le numéro de préréglage clignote sur l'afficheur du panneau avant.



- 3 Appuyez sur ▲/▼ pour sélectionner le numéro de préréglage souhaité.
- 4 Appuyez sur  pour préréglager la station.

## ■ Sélection des stations FM préréglées



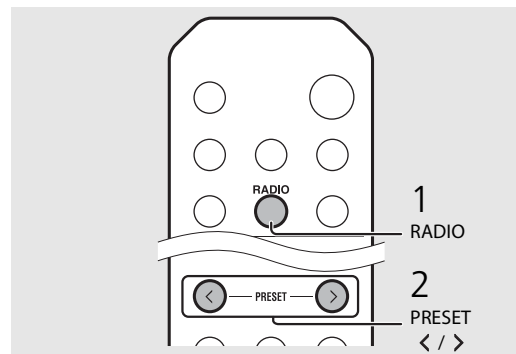
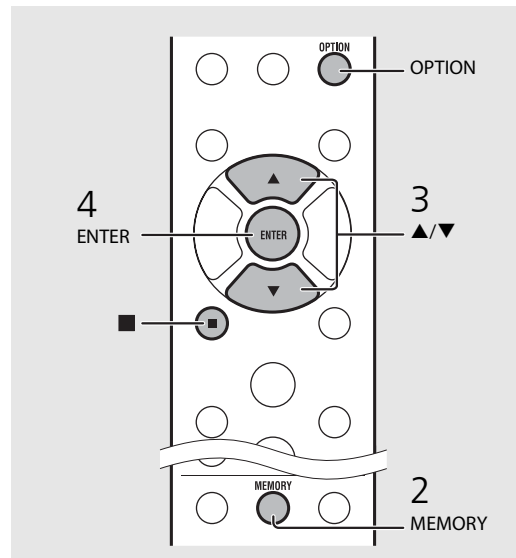

- 1 Appuyez sur  .
- 2 Appuyez sur PRESET (◀)/ (▶) pour sélectionner une station.



- Pour annuler le préréglage manuel, appuyez sur  .

### Suppression d'une station préréglée

Utilisez le réglage des options pour supprimer une station préréglée.

- 1 Appuyez sur  lorsque la source est FM.
  - Le menu des options apparaît sur l'afficheur du panneau avant.
  - Pour annuler la suppression des stations préréglées, appuyez sur  .
- 2 Appuyez sur ▲/▼ pour sélectionner [Preset Delete], puis appuyez sur  .
- 3 Appuyez sur ▲/▼ pour sélectionner le numéro de préréglage à supprimer.
- 4 Appuyez sur  .
  - La station préréglée est supprimée et [Deleted!] apparaît sur l'afficheur du panneau avant.
- 5 Appuyez sur  pour terminer le réglage des options.

## ► Système de données radiodiffusées

L'appareil peut recevoir des informations du système de données radiodiffusées.

Appuyez sur  lorsque la source est FM.

- Chaque pression sur la touche modifie les affichages d'informations ci-dessous.

---

Fréquence (par défaut)

---

PTY (Type d'émission)

---

RT (Radio-texte)

---

CT (Heure)

---

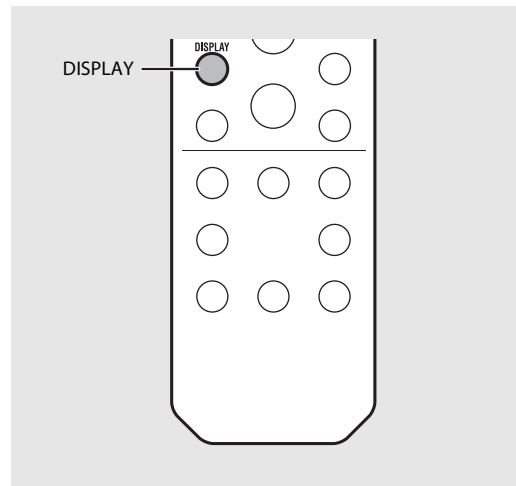

- Si le signal provenant de la station de radiodiffusion de données de service est peu puissant, il est possible que cet appareil ne parvienne pas à recevoir correctement les informations du système de diffusion de données radio. C'est notamment le cas des informations RT (Radio-texte), qui consomment davantage de bande passante et risquent d'être moins disponibles par rapport à d'autres types d'informations.



# Écoute de la webradio

Vous pouvez écouter les stations de radio du monde entier via Internet.  
Vérifiez que l'appareil est correctement connecté à Internet (☞ P.11).

1 Appuyez à plusieurs reprises sur  pour sélectionner [Net Radio].

2 Naviguez sur Internet, puis sélectionnez une station de radio.



- Les fonctions de la télécommande sont indiquées ci-dessous.

	Affiche un autre élément.
ENTER	Valide l'élément sélectionné et passe au niveau suivant, ou démarre la lecture.
HOME	Affiche l'élément du niveau supérieur.
RETURN	Revient à l'élément précédent.
NOW PLAYING	Termine la navigation et affiche les informations de contenu de la lecture.

3 La lecture démarre.

- Pour arrêter la lecture, appuyez sur .

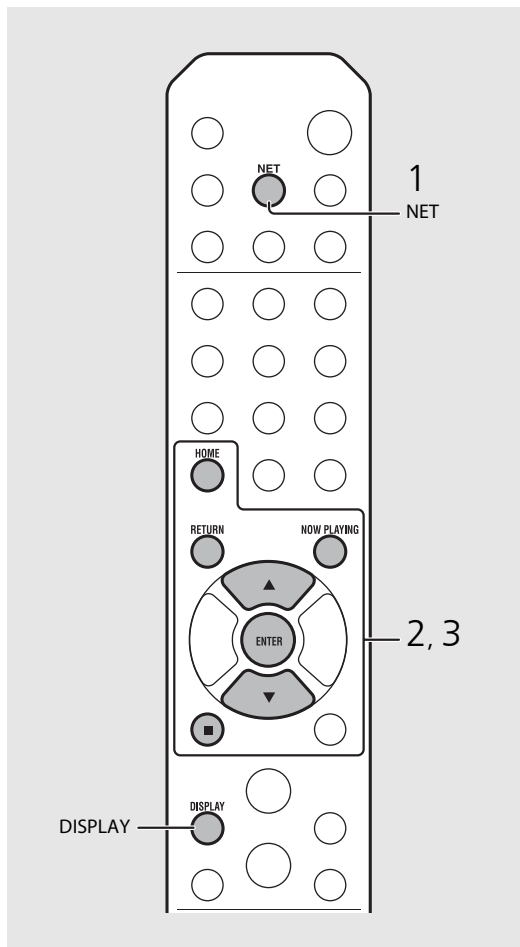

- Vous pouvez faire apparaître les informations de lecture en appuyant sur la touche **DISPLAY** pendant la lecture de la webradio. À chaque pression sur celles-ci, les informations changent comme suit.

Nom de la station de radio (par défaut)
Titre du morceau
Durée de lecture

- Vous pouvez également enregistrer vos stations de webradio favorites dans le dossier « Bookmarks » en sélectionnant [Net Radio] comme source sur l'appareil, puis en accédant au site Web suivant à l'aide du navigateur Web de votre PC.  
<http://yradio.vtuner.com/>  
Pour utiliser cette fonction, l'ID du vTuner de l'appareil et votre adresse de courrier électronique sont nécessaires à la création de votre compte personnel. Vous pouvez vérifier l'ID du vTuner (adresse MAC de l'appareil) sous [Network Info] (☞ P.36) dans le réglage des options.

# Écoute de musique avec AirPlay

La fonction AirPlay vous permet de lire de la musique issue d'iTunes ou d'un iPod sur l'appareil, sans fil via un réseau. Vérifiez que l'appareil et votre PC ou iPod sont connectés au même routeur (☞ P.11).

## Lecture des iPod

- 1 Mettez l'appareil sous tension et affichez l'écran de lecture de l'iPod.
  - Si l'iPod reconnaît l'appareil,  s'affiche sur l'écran de l'iPod.
- 2 Tapez sur  et sélectionnez le nom de l'appareil.
  - La source commute automatiquement sur [AirPlay] et la lecture démarre (sauf en mode veille écologique).





- Si vous utilisez les commandes d'iTunes ou de l'iPod pour régler le volume, ce dernier peut être étonnamment élevé. Cela peut endommager l'appareil ou les enceintes. Si le volume augmente pendant la lecture, interrompez-la immédiatement sur l'iPod ou sur iTunes.



- Vous pouvez également utiliser l'appareil et la télécommande pour lire, mettre en pause, arrêter et sauter des morceaux.
- Pour commander la lecture d'iTunes à l'aide de la télécommande, vous devez configurer les préférences d'iTunes afin d'activer à l'avance la commande d'iTunes à partir d'enceintes distantes.

## Lecture d'iTunes

- 1 Mettez l'appareil sous tension et lancez iTunes.
  - Si iTunes reconnaît l'appareil,  s'affiche sur l'écran d'iTunes.
- 2 Cliquez sur  et sélectionnez le nom de l'appareil.
  - La source commute automatiquement sur [AirPlay] (sauf en mode veille écologique).
- 3 Lisez des morceaux avec iTunes.

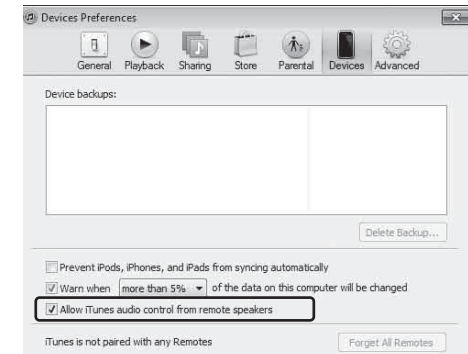
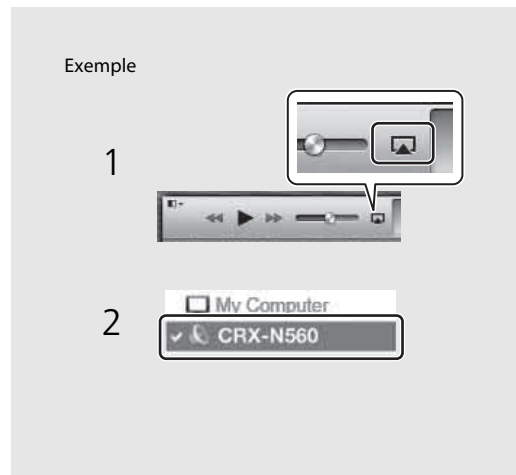



### Annulation d'AirPlay

- Tapez/cliquez sur  sur l'écran de l'iPod ou d'iTunes, puis sélectionnez un périphérique autre que le CRX-N560 dans la liste des enceintes. Vous pouvez également sélectionner une source autre qu'AirPlay.



# Utilisation de l'horloge

Une fois l'horloge réglée, vous pouvez lire votre morceau ou programme de radio favori comme alarme.

## Réglage de l'horloge

- 1 Appuyez sur .
  - Le menu des options apparaît sur l'afficheur du panneau avant.
- 2 Sélectionnez [System Config] avec ▲/▼, puis appuyez sur .
- 3 Sélectionnez [Clock Setting] avec ▲/▼, puis appuyez sur .



- 4 Réglez la date et l'heure.
  - Changez de réglage avec ▲/▼, puis appuyez sur  pour valider la sélection.
  - Effectuez la procédure dans l'ordre suivant : année, mois, jour, heure et minutes.
  - Appuyez sur  pour annuler le réglage.
  - Une fois le réglage terminé, [Completed!] s'affiche.
- 5 Appuyez sur  pour terminer le réglage des options.

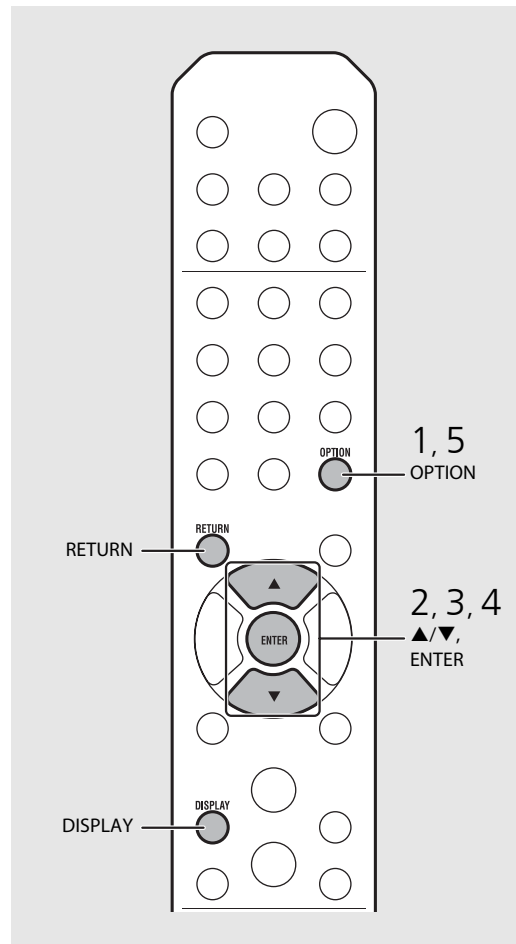

- Le réglage de l'horloge est perdu si vous débranchez le câble d'alimentation de la prise murale pendant au moins une semaine. Réglez à nouveau l'horloge.



- Vous pouvez modifier le format de l'horloge (12 heures/24 heures) en appuyant sur la touche **DISPLAY** tout en réglant l'horloge.

## Réglage du réveil



De la musique ou un signal sonore retentit à l'heure que vous avez programmée.

### 1 Maintenez la touche enfoncée.

- [Timer Setting] et l'heure apparaissent sur l'afficheur du panneau avant, et  et l'heure clignotent.



### 2 Réglez les éléments suivants : ① à ③.

- Appuyez sur ▲/▼ pour sélectionner une valeur de réglage et appuyez sur  pour valider la sélection.
- L'afficheur commute sur l'élément suivant.
- Appuyez sur  pour annuler le réglage.

#### ① Heure de démarrage

Réglez l'heure et les minutes.

#### ② Volume

Peut être réglé entre [5] et [59], ainsi que sur [MAX].

#### ③ Répéter

**Repeat** : le réveil sonne tous les jours à l'heure programmée.

**No Repeat** : le réveil sonne une fois.

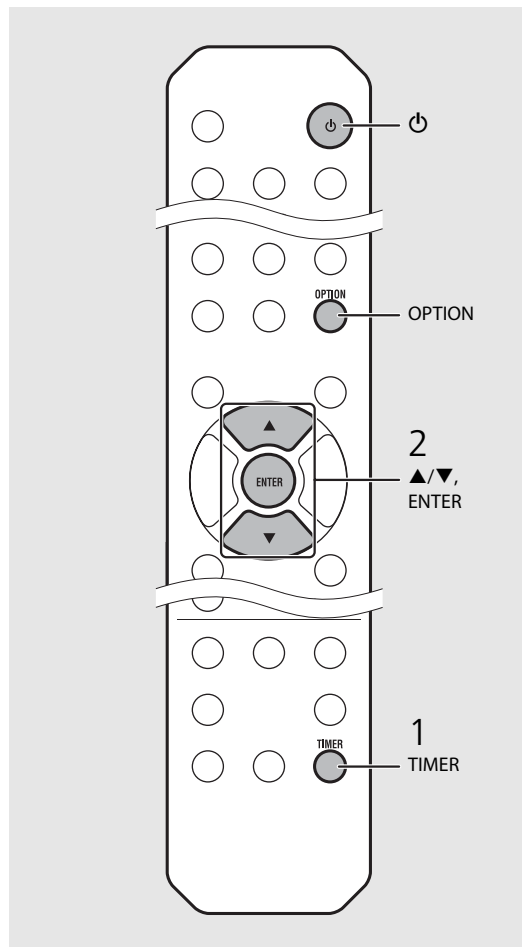

- Réglez l'horloge avant de régler le réveil.
- Le réveil n'est pas disponible lorsque vous réglez [Power saving] sur [Eco]. Réglez-le sur [Normal] ( P.12).



- Vous pouvez également régler le réveil à l'aide du réglage des options.

#### 1 Appuyez sur .

- Le menu de réglage apparaît sur l'afficheur du panneau avant.

#### 2 Appuyez sur ▲/▼ pour sélectionner [Timer Setting], puis appuyez sur .

#### 3 Effectuez l'étape 2 sur la gauche.

#### 4 Appuyez sur pour terminer le réglage des options.

#### 5 Réglez la source musicale, lisez la source, puis appuyez sur .

Suite à la page suivante ➔

- Une fois le réglage terminé, [Completed!] apparaît et  s'allume sur l'afficheur du panneau avant.





### 3 Appuyez sur .

- L'appareil se met en veille et le signal sonore retentit à l'heure que vous avez programmée.
- Si vous souhaitez vous réveiller en musique à l'heure programmée, sélectionnez une source audio et démarrez la lecture avant d'appuyer sur  à cette étape. Voir (\*) dans les conseils ci-contre pour plus de détails sur la lecture de la source audio.



## Minuterie de mise en veille

Vous pouvez régler la durée qui doit s'écouler avant la mise en veille automatique de l'appareil.

Appuyez à plusieurs reprises sur  pour sélectionner l'heure.

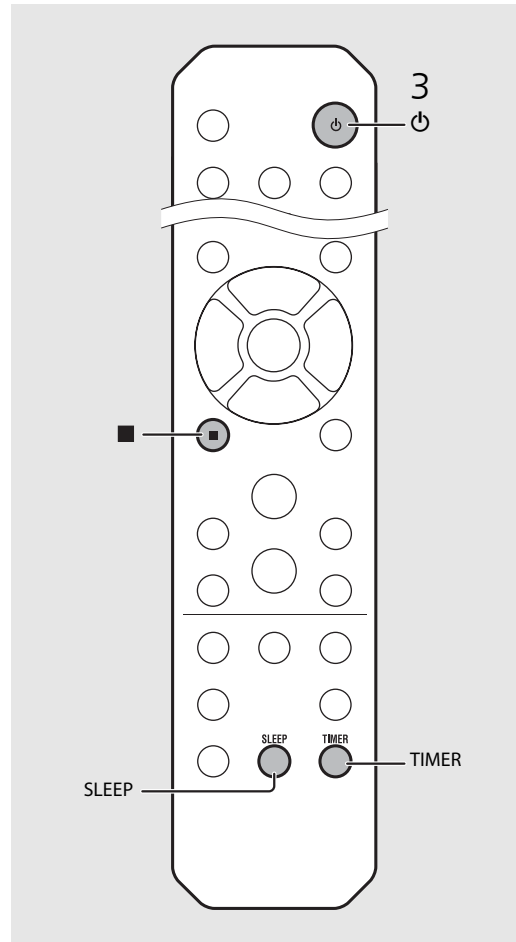





- Vous pouvez sélectionner l'une des durées suivantes : 30/60/90/120 min ou OFF.
-  s'allume peu de temps après la sélection de l'heure ; la minuterie de mise en veille est alors réglée.
- Pour annuler la minuterie de mise en veille, appuyez à nouveau sur .



- Si vous supprimez la source de l'appareil après le réglage du réveil, l'appareil émet un signal sonore à l'heure de démarrage.
  - Si une source musicale est lue à l'heure de démarrage,  clignote et la lecture continue.
  - Après avoir réglé le réveil, vous pouvez l'activer ou le désactiver en appuyant sur la touche **TIMER** lorsque l'appareil est sous tension.
  - Pour arrêter le signal sonore, appuyez sur  ou  ; sinon, celui-ci ne s'arrêtera qu'au bout de 60 minutes.
- \* Lorsque la source musicale est AUX, Server, DIGITAL IN ou AirPlay, l'appareil émet un signal sonore à l'heure de démarrage.

# Mise à jour du microprogramme

Une fois le nouveau microprogramme disponible, un message pour mettre à jour votre microprogramme actuel apparaît sur l'afficheur du panneau avant (uniquement lorsque l'appareil est connecté à Internet). Sur cette page, une méthode de mise à jour via un réseau, à l'aide du réglage des options, s'affiche.

- 1 Appuyez sur .
  - Le menu des options apparaît sur l'afficheur du panneau avant.
- 2 Sélectionnez [System Config] avec , puis appuyez sur .
- 3 Sélectionnez [Firm Update] avec , puis appuyez sur .
- 4 Sélectionnez [Network] avec , puis appuyez sur .
- La mise à jour démarre.

A rectangular LCD display showing the text 'NET UPDATE' on the top line and 'S2:Writing 56%' on the bottom line.

- 5 Débranchez le câble d'alimentation de la prise murale et rebranchez-le au bout de 30 secondes.
  - La mise à jour est appliquée.

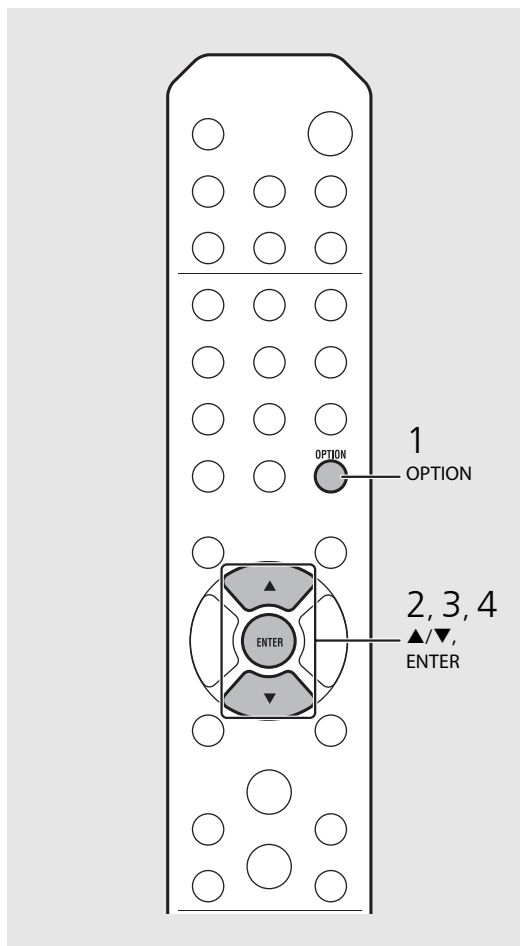

- N'utilisez pas l'appareil et ne débranchez pas le câble d'alimentation et les câbles réseau pendant la mise à jour.



- L'invite de mise à jour apparaît sur l'afficheur du panneau avant, puis disparaît même si vous n'effectuez pas la mise à jour. Toutefois, le message réapparaît si vous mettez l'appareil sous tension après le débranchement prolongé du câble d'alimentation de la prise murale.
- Si la vitesse d'Internet n'est pas assez rapide ou si l'appareil est connecté au réseau sans fil via un adaptateur de réseau sans fil, il se peut que la mise à jour réseau ne soit pas possible, en fonction de l'état de la connexion réseau utilisée. Dans ce cas, réessayez ou mettez à jour le microprogramme à l'aide d'un dispositif USB. Vous pouvez télécharger le microprogramme sur le site Web de Yamaha.

## Pour mettre à jour le microprogramme à l'aide d'un dispositif USB

Vous pouvez télécharger le microprogramme sur le dispositif USB, puis raccorder ce dispositif USB à la prise USB de l'appareil.

- Sélectionnez [USB] à l'étape 4 et appuyez sur la touche **ENTER** pour démarrer la mise à jour.

# Réglage des options

Le réglage des options vous permet de configurer l'appareil pour l'adapter à votre façon de l'utiliser.

## 1 Appuyez sur .

- Le menu des options apparaît sur l'afficheur du panneau avant (☞ P.36).

## 2 Sélectionnez un menu des options souhaité avec ▲/▼, puis appuyez sur .





OPTION  
Network Config ↵

## 3 Changez de réglage avec ▲/▼, puis appuyez sur .

- Recommencez l'étape 3 si le menu secondaire doit être réglé.
- Appuyez sur  pour annuler le réglage et revenir au niveau précédent.
- Recommencez les étapes 2 et 3 si vous réglez un autre élément de menu.

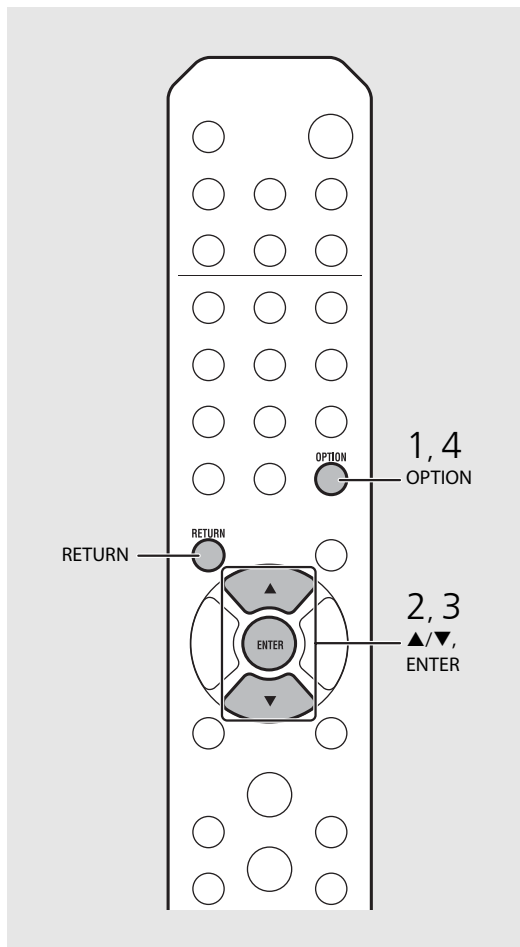
## 4 Appuyez sur pour terminer le réglage des options.



- Pour régler [Advanced Setup] dans le menu des options, appuyez sur la touche **OPTION** de la télécommande tout en maintenant la touche  enfoncée (touche Arrêt) de l'appareil, puis passez à l'étape 3.

## Liste du menu des options

Menu	Menu secondaire	Réglage par défaut	Fonction
Preset Delete* <sup>1</sup> (☞ P.24, 27)			Efface les stations pré-réglées.
Initial Scan* <sup>1,*2</sup> (☞ P.23)			Balaye toutes les fréquences recevables et les enregistre sur l'appareil.
DAB Tune Aid* <sup>1,*2</sup> (☞ P.25)			Affiche le niveau du signal DAB reçu.
Equalizer (☞ P.22)	EQ Low	0	Ajuste les basses fréquences.
	EQ Mid	0	Ajuste les moyennes fréquences.
	EQ High	0	Ajuste les hautes fréquences.
Balance (☞ P.22)		CENTER	Règle l'équilibre du volume des enceintes gauche et droite.
Music Enhancer (☞ P.22)		OFF	Active/désactive le mode Music Enhancer.
Timer Setting (☞ P.32)			Règle le réveil.
Network Info	Network Status		Affiche l'état de connexion de l'appareil et du réseau.
	MAC Address		Affiche l'adresse MAC.
	System ID		Affiche l'ID du système.
	Network Name		Affiche le nom de l'appareil qui apparaît sur le réseau.

Menu	Menu secondaire	Réglage par défaut	Fonction
Network Config	DHCP Enabled	YES	Active/désactive le DHCP.
	IP Address	0.0.0.0	Valide et règle l'adresse IP.
	Subnet Mask	0.0.0.0	Valide et règle le masque de sous-réseau.
	Def. Gateway	0.0.0.0	Valide et règle la passerelle par défaut.
	DNS Server(P)	0.0.0.0	Valide et règle le serveur DNS primaire.
	DNS Server(S)	0.0.0.0	Valide et règle le serveur DNS secondaire.
System Config	Clock Setting		Règle l'horloge de cet appareil (☞ P.31).
	Power Saving	Eco	Règle la veille écologique (☞ P.12).
	Auto Power Off	Timer 8H	Met automatiquement l'appareil en veille (☞ P.12).
	Use Accessory	NO	Définit s'il faut ou non alimenter l'accessoire Yamaha branché sur la prise DC OUT.
	Firm Version		Affiche la version du microprogramme de l'appareil.
	Firm Update	Network	Met à jour le microprogramme de l'appareil (☞ P.34).
Advanced Setup (☞ P.35)	MAC Add.Filter	OFF	Spécifie l'adresse MAC (jusqu'à 5) et limite l'accès à cet appareil par les composants du réseau. (Le fonctionnement avec AirPlay n'est pas affecté, même si [MAC Add.Filter] est réglé sur [ON].)
	Factory Reset		Rétablit les réglages par défaut de l'appareil.

\*1 Uniquement pendant la lecture de la radio

\*2 CRX-N560D uniquement



# Guide de dépannage

Reportez-vous au tableau suivant si l'appareil ne fonctionne pas convenablement. Si l'anomalie constatée n'est pas mentionnée ci-dessous, ou encore si l'action corrective suggérée est sans effet, mettez l'appareil hors tension, débranchez le câble d'alimentation et prenez contact avec le revendeur ou le centre d'entretien Yamaha agréé.

**Vérifiez tout d'abord que les connecteurs de chaque câble sont correctement insérés dans les prises de chaque appareil.**

## Généralités

Anomalies	Causes possibles	Solution
L'appareil se met en veille peu de temps après la mise sous tension. L'appareil ne fonctionne pas correctement.	Le câble d'alimentation n'est pas branché correctement.	Branchez correctement le câble d'alimentation.
L'alimentation n'est pas désactivée.	Le microprocesseur interne s'est figé en raison d'une décharge électrique externe (provoquée par un orage ou une décharge d'électricité statique), ou d'une baisse importante de la tension d'alimentation.	Maintenez enfoncée la touche <b>⏻</b> située sur le panneau avant pendant plus de 10 secondes pour initialiser et redémarrer l'appareil. (Si l'anomalie persiste, débranchez le câble d'alimentation de la prise murale, puis rebranchez-le au bout de 30 secondes.)
Absence de son.	Aucune source appropriée n'a été sélectionnée.	Sélectionnez une source appropriée à l'aide de la touche INPUT située sur le panneau avant ou les touches de sélection de la source de la télécommande (☞ P.5, 8).
	Les enceintes ne sont pas correctement raccordées.	Vérifiez les raccordements (☞ P.9).
	Le volume est réduit au minimum ou est coupé.	Augmentez le niveau de volume.
L'appareil s'éteint soudainement.	La minuterie de mise en veille est peut-être réglée (☞ P.33). Auto Power Off est réglé (☞ P.12).	Mettez l'appareil sous tension et relancez la lecture de la source.
Le réglage de l'horloge a été effacé.	Le câble d'alimentation a été débranché ou il y a eu une coupure de courant.	Branchez le câble d'alimentation, puis réglez à nouveau l'horloge (☞ P.31).
Le son des enceintes n'est reproduit que d'un côté.	Les enceintes ou le périphérique source ne sont pas raccordés correctement.	Raccordez correctement les câbles d'enceinte ou le périphérique source (☞ P.9, 19). Si le problème persiste, il est possible que les câbles soient défectueux.
Un appareil numérique ou un équipement à haute fréquence génère un brouillage.	Cet appareil est trop proche de l'équipement numérique ou à haute fréquence.	Éloignez l'appareil de l'équipement concerné.
	Vous utilisez peut-être la télécommande en dehors de sa portée.	Utilisez la télécommande dans son rayon d'action (☞ P.12).
	Le capteur de télécommande de l'appareil est peut-être exposé à la lumière directe du soleil ou à une lampe fluorescente à onduleur.	Changez l'orientation de l'éclairage ou de l'appareil, ou l'emplacement de l'appareil.
	La pile est peut-être usée.	Remplacez les piles par des neuves (☞ P.4).
La télécommande ne fonctionne pas correctement, voire pas du tout.	Il y a des obstacles entre le capteur de l'appareil et la télécommande.	Éliminez les obstacles.

## Réseau

Anomalies	Causes possibles	Solution
La fonction réseau ne fonctionne pas.	Les paramètres réseau (adresse IP) n'ont pas été obtenus correctement.	Activez la fonction du serveur DHCP sur votre routeur et réglez [DHCP Enabled] sous [Network Config] dans le menu des options sur [YES] sur l'appareil. Si vous souhaitez configurer manuellement les paramètres réseau, vérifiez que vous utilisez une adresse IP qui n'est pas utilisée par d'autres périphériques réseau (☞ P.36).
La lecture s'arrête (la lecture en continu des morceaux est impossible).	Des fichiers non pris en charge se trouvent sur le serveur.	Retirez du dossier en cours de lecture les fichiers que l'appareil ne prend pas en charge (y compris les fichiers d'image ou les fichiers masqués).
	Le réglage du partage de support est incorrect.	Configurez le paramètre de partage et sélectionnez cet appareil comme un appareil sur lequel des contenus musicaux sont partagés (☞ P.17).
	Certains logiciels de sécurité installés sur votre PC bloquent l'accès de l'appareil à votre PC.	Vérifiez les réglages des logiciels de sécurité installés sur votre PC.
L'appareil ne détecte pas le PC.	L'appareil et le PC ne se trouvent pas sur le même réseau.	Vérifiez les connexions réseau et vos paramètres de routeur avant de raccorder l'appareil et le PC au même réseau.
	Le filtre adresse MAC est activé sur l'appareil.	Sous [Advanced Setup] dans le menu des options de l'appareil, réglez [MAC Add.Filter] sur [OFF] (☞ P.36).
	Votre PC est connecté au SSID secondaire d'un routeur prenant en charge plusieurs SSID.	Lorsque votre PC est connecté au SSID secondaire, l'accès au périphérique se connectant au SSID primaire ou au LAN est limité (seul l'accès à Internet est disponible). Connectez votre PC au SSID primaire.
Impossible d'afficher ou de lire les fichiers du PC.	Plusieurs routeurs sont connectés entre vos périphériques réseau (double routeur).	Déconnectez Internet momentanément, vérifiez le réseau local, puis connectez au même routeur le périphérique réseau que vous souhaitez utiliser.
	Les fichiers ne sont pas pris en charge par l'appareil ou le serveur multimédia.	Utilisez le format de fichier pris en charge à la fois par l'appareil et le serveur multimédia (☞ P.44).
Certains fichiers ne peuvent pas être lus sur cet appareil.	Vous essayez de lire des fichiers protégés par DRM (Digital Rights Management) achetés à l'iTunes Store.	Fichiers protégés par DRM (Digital Rights Management) achetés à l'iTunes Store ne peuvent pas être lus.
	La station de webradio sélectionnée est actuellement indisponible.	Il se peut qu'un problème soit survenu au niveau de la station de radio ou que le service ait été interrompu. Réessayez ultérieurement ou sélectionnez une autre station.
Impossible de lire la webradio.	La station de webradio sélectionnée n'émet plus actuellement.	Certaines stations de webradio n'émettent pas à certaines heures de la journée. Réessayez ultérieurement ou sélectionnez une autre station.
	L'accès au réseau est limité par les paramètres de pare-feu de vos périphériques réseau (tels que le routeur).	Vérifiez le réglage pare-feu de vos périphériques réseau. La webradio est uniquement lisible lorsqu'elle passe par le port désigné par chaque station de radio. Le numéro de port varie en fonction de la station de radio.

Anomalies	Causes possibles	Solution
L'application dédiée aux périphériques mobiles ne détecte pas l'appareil.	Le filtre adresse MAC est activé sur l'appareil.	Sous [Advanced Setup] dans le menu des options de l'appareil, réglez [MAC Add.Filter] sur [OFF] ou spécifiez l'adresse MAC de votre périphérique mobile pour lui permettre d'accéder à l'appareil (☞ P.36).
	L'appareil et les périphériques mobiles ne se trouvent pas sur le même réseau.	Vérifiez les connexions réseau et vos paramètres de routeur avant de raccorder l'appareil et le périphérique mobile au même réseau.
	Votre périphérique mobile est connecté au SSID secondaire d'un routeur prenant en charge plusieurs SSID.	Lorsque votre périphérique mobile est connecté au SSID secondaire, l'accès au périphérique se connectant au SSID primaire ou au LAN est limité (seul l'accès à Internet est disponible). Connectez votre périphérique mobile au SSID primaire.
	Plusieurs routeurs sont connectés entre vos périphériques réseau (double routeur).	Déconnectez Internet momentanément, vérifiez le réseau local, puis connectez au même routeur le périphérique réseau que vous souhaitez utiliser.
La mise à jour du microprogramme via le réseau a échoué.	La connexion réseau est instable.	Essayez d'effectuer une nouvelle mise à jour après un certain temps. Vous pouvez également mettre à jour le microprogramme via un dispositif USB (☞ P.34).



## iPod

Anomalies	Causes possibles	Solution
Absence de son.	L'iPod n'est pas raccordé correctement.	Reconnectez l'iPod à la prise USB (☞ P.15).
	La version du logiciel de l'iPod est dépassée.	Téléchargez la dernière version du logiciel d'iTunes sur le site Web d'Apple pour mettre à jour la version du logiciel de l'iPod.
	L'iPod est occupé à établir la connexion avec l'appareil.	Patiencez quelques instants.
L'iPod ne peut pas être utilisé via l'iPod, l'appareil ou la télécommande.	L'iPod n'est pas pris en charge par cet appareil.	Utilisez un iPod pris en charge (☞ P.43).
	L'iPod n'est pas raccordé correctement.	Reconnectez l'iPod à la prise USB (☞ P.15).
	La version du logiciel de l'iPod est dépassée.	Téléchargez la dernière version du logiciel d'iTunes sur le site Web d'Apple pour mettre à jour la version du logiciel de l'iPod. Si l'anomalie ne peut pas être résolue même avec le logiciel le plus récent, réinitialisez l'iPod.
	L'appareil ou la télécommande ne peut pas commander un iPod lorsque le mode d'affichage de l'iPod est réglé sur le mode standard. En mode étendu, l'iPod ne peut pas se commander lui-même.	Vérifiez le mode d'affichage (☞ P.16).

## Guide de dépannage

Anomalies	Causes possibles	Solution
Les informations de lecture n'apparaissent pas sur l'afficheur du panneau avant.	L'iPod ne prend pas en charge l'affichage des informations de lecture.	Cette fonction est disponible uniquement avec un iPod convenablement pris en charge par cet appareil (☞ P.43).
	Le mode d'affichage est réglé sur le mode standard.	Commutez le mode d'affichage sur le mode étendu (☞ P.16).
L'iPod ne se charge pas.	L'iPod n'est pas raccordé correctement.	Reconnectez l'iPod à la prise USB (☞ P.15).
	L'iPod n'est pas pris en charge par cet appareil.	Utilisez un iPod pris en charge (☞ P.43).
	L'appareil est en mode veille écologique.	Réglez [Power Saving] sur [Normal] avec le réglage des options (☞ P.12).

## Disque

Anomalies	Causes possibles	Solution
La lecture ne commence pas après l'insertion d'un disque. Il est impossible d'utiliser certaines touches.	Le disque placé dans l'appareil n'est peut-être pas compatible.	Utilisez un disque pris en charge par l'appareil (☞ P.43).
La lecture ne démarre pas immédiatement la pression sur la touche  de l'appareil ou sur la touche  de la télécommande (elle s'arrête immédiatement).	Le disque est peut-être sale.	Essuyez le disque (☞ P.43).
	Le disque placé dans l'appareil n'est peut-être pas pris en charge.	Utilisez un disque pris en charge par l'appareil (☞ P.43).
	Si l'appareil est passé d'un endroit froid à un endroit chaud, de la condensation s'être peut-être formée sur la lentille de lecture.	Attendez une heure ou deux pour que l'appareil s'habitue à la température ambiante, puis réessayez.

## Dispositifs USB

Anomalies	Causes possibles	Solution
L'appareil ne détecte pas le dispositif USB.	Le dispositif USB n'est pas correctement raccordé à la prise USB.	Mettez l'appareil hors tension, reconnectez votre dispositif USB, puis remettez l'appareil sous tension (☞ P.15).
	Le système de fichiers du dispositif USB n'est pas au format FAT16 ou FAT32.	Utilisez un dispositif USB au format FAT16 ou FAT32.
Impossible d'afficher les dossiers et fichiers du dispositif USB.	Les données du dispositif USB sont protégées par cryptage.	Utilisez un dispositif USB sans fonction de cryptage.

## Réception DAB (CRX-N560D uniquement)

Anomalies	Causes possibles	Solution
Impossible de syntoniser des stations DAB.	Les opérations de balayage initial n'ont pas été effectuées.	Effectuez les opérations de balayage initial (☞ P.23).
Les opérations de balayage initial ont échoué et [Not Found] apparaît sur l'afficheur du panneau avant.	Les signaux DAB sont trop faibles.	Utilisez la fonction DAB Tune Aid pour confirmer la meilleure position de l'antenne (☞ P.25).
	Le positionnement de l'antenne n'est pas optimal pour la réception DAB.	Vérifiez auprès de votre revendeur ou en ligne sur WorldDMB ( <a href="http://www.worlddab.org">http://www.worlddab.org</a> ) pour obtenir une liste de la couverture DAB dans votre région.
Il y a un brouillage (par exemple un sifflement, un craquement ou des vibrations).	Il n'y a pas de couverture DAB dans votre région.	Vérifiez auprès de votre revendeur ou en ligne sur WorldDMB ( <a href="http://www.worlddab.org">http://www.worlddab.org</a> ) pour obtenir une liste de la couverture DAB dans votre région.
	L'antenne doit être repositionnée.	Réajustez la position de l'antenne (☞ P.10).
Les informations de la station DAB ne s'affichent pas ou sont inexactes.	Les signaux DAB sont trop faibles.	Utilisez la fonction DAB Tune Aid pour confirmer la meilleure position de l'antenne (☞ P.25).
	La station DAB est peut-être momentanément hors service, ou les informations de la station DAB ne sont pas fournies par le radiodiffuseur DAB.	Contactez le radiodiffuseur DAB.

## Réception FM

Anomalies	Causes possibles	Solution
La réception FM en stéréophonie est parasitée.	L'antenne n'est pas raccordée correctement.	Vérifiez que l'antenne est correctement raccordée et changez la position de l'antenne (☞ P.10).
	La station de radio sélectionnée est trop éloignée de votre région ou le niveau d'entrée sur l'antenne est médiocre.	Utilisez une antenne extérieure disponible dans le commerce. Pour plus d'informations, consultez un magasin spécialisé.
La syntonisation automatique ne fonctionne pas.	La station de radio sélectionnée est trop éloignée de votre région ou le niveau d'entrée sur l'antenne est médiocre.	Utilisez une antenne extérieure disponible dans le commerce. Pour plus d'informations, consultez un magasin spécialisé.
		Utilisez la méthode de syntonisation manuelle (☞ P.26).
Impossible de sélectionner une station de radio préregistrée.	La station préregistrée (mémoire) a peut-être été effacée.	Préregistrez de nouvelles stations de radio (☞ P.26, 27).
La réception est mauvaise, même avec une antenne FM ou une antenne extérieure de bonne qualité.	La réflexion par trajets multiples ou une autre interférence radio peut avoir eu lieu.	Modifiez la hauteur, l'orientation ou l'emplacement de l'antenne.

## Messages sur l'afficheur du panneau avant

Message	Causes possibles	Solution
Unknown	Il y a un obstacle entre votre iPod et l'appareil.	Raccordez à nouveau l'iPod.
	Le dispositif USB ou l'iPod connecté n'est pas pris en charge par l'appareil.	Utilisez un dispositif USB ou un iPod pris en charge (☞ P.43).
	La version du logiciel de l'iPod est dépassée.	Téléchargez la dernière version du logiciel d'iTunes sur le site Web d'Apple pour mettre à jour la version du logiciel de l'iPod.
Timer not work	L'appareil est en mode veille écologique.	Réglez [Power Saving] sur [Normal] avec le réglage des options (☞ P.12).
Overcurrent	Le dispositif USB ou l'iPod n'est pas pris en charge par l'appareil.	Déconnectez le dispositif USB ou l'iPod, mettez l'appareil hors tension, puis remettez-le sous tension. Si cela ne résout pas le problème pour le dispositif USB, alors celui-ci n'est pas lisible sur l'appareil.
	Le dispositif USB ou l'iPod n'est pas raccordé correctement.	
Unplugged	Le dispositif USB ou l'iPod n'est pas raccordé fermement.	Déconnectez le dispositif USB ou l'iPod et reconnectez-le (☞ P.15).
	L'appareil ne prend peut-être pas en charge le disque qu'il contient.	Utilisez un disque pris en charge par l'appareil (☞ P.43).
No Disc	Il est possible que le disque soit sale ou que des objets étrangers y soient collés.	Retirez le disque, puis essuyez-le.
	Le disque est placé à l'envers.	Placez le disque avec la face imprimée vers le haut.
No Songs	Le disque ne contient pas de fichiers lisibles.	Placez un disque contenant des fichiers lisibles (☞ P.43).
Initializing	L'appareil est en cours de démarrage.	Attendez que le message disparaisse. Si le message reste affiché plus de 3 minutes, mettez l'appareil hors tension, puis remettez-le sous tension.
Loading...	L'appareil est en train de charger le fichier/contenu spécifié.	Attendez la fin du chargement de l'appareil.
No Content	Le dossier sélectionné ne contient pas de fichiers lisibles.	Sélectionnez un dossier contenant des fichiers lisibles (☞ P.44).
Not Connected	L'appareil n'est pas connecté à Internet.	Vérifiez la connexion Internet.
Unsupported	Vous essayez de lire un fichier que l'appareil ne prend pas en charge.	Lisez un fichier pris en charge par l'appareil (☞ P.44).
No Operation	Vous essayez d'ouvrir le tiroir de disque tout en réglant le menu des options.	Ouvrez le tiroir de disque une fois le réglage des options terminé.
Access Denied	L'accès au PC est refusé.	Configurez les paramètres de partage et sélectionnez l'unité comme un appareil sur lequel des contenus musicaux sont partagés (☞ P.17).
Access Error	L'unité ne parvient pas à accéder au dispositif USB.	Mettez l'unité hors tension et rebranchez votre dispositif USB. Si l'anomalie persiste, essayez un autre dispositif USB.
	L'unité ne parvient pas à accéder à l'iPod.	Éteignez, puis rallumez l'iPod.
	L'unité ne prend pas en charge l'iPod raccordé.	Utilisez un iPod pris en charge par l'unité (☞ P.43).
Version Error	Un problème est survenu lors de l'acheminement du signal du réseau vers l'unité.	Assurez-vous que votre routeur et votre modem sont sous tension. Vérifiez la connexion entre l'unité et le routeur (ou concentrateur) (☞ P.11).
	La mise à jour du microprogramme a échoué.	Remettez à jour le microprogramme.

# Périphériques/supports et formats de fichier pris en charge

## Périphériques/ supports pris en charge

### PC

PC doté de Lecteur Windows Media 11 ou Lecteur Windows Media 12.

### NAS

NAS compatible avec la version 1.5 de DLNA.

### Dispositifs USB

- Cet appareil prend en charge des dispositifs de stockage de masse USB (mémoires flash ou lecteurs audio portables, par exemple) utilisant le format FAT16 ou FAT32.
- Ne raccordez pas d'autres périphériques que des dispositifs de stockage de masse USB (comme des chargeurs USB ou des concentrateurs USB), PC, lecteurs de carte, disques durs externes, etc.
- Impossible d'utiliser des dispositifs USB avec cryptage.

### iPod

iPod	iPod touch (1e, 2e, 3e, 4e et 5e générations), iPod nano (2e, 3e, 4e, 5e, 6e et 7e générations)
iPhone	iPhone 5, iPhone 4S, iPhone 4, iPhone 3GS, iPhone 3G, iPhone
iPad	iPad (4e génération), iPad mini, iPad (3e génération), iPad 2, iPad

(À compter d'août 2013)

### Remarque

La licence de l'iPod est concédée à la condition que les individus exécutent en privé la reproduction et la lecture de matériel non soumis au droit d'auteur ou de matériel approuvés. Toute violation du droit d'auteur est interdite par la loi.

### Disques

- Cet appareil est conçu pour une utilisation avec des CD audio, des CD-R/RW (format ISO 9660) pour lesquels l'un des logos suivants est imprimé sur le disque ou sur sa pochette.

#### CD audio



#### CD-R/RW\*



- \* Disques portant l'une des mentions suivantes :  
FOR CONSUMER  
FOR CONSUMER USE  
FOR MUSIC USE ONLY

- Disques de 8 cm pouvant être lus avec cet appareil. Placez le disque sur le cercle intérieur du tiroir de disque.

### Remarques concernant les disques

- Ne placez pas dans cet appareil d'autre type de disque que ceux susmentionnés. Vous risqueriez d'endommager l'appareil.
- Les CD-R/RW ne peuvent être lus que s'ils ont été finalisés.
- Certains disques ne peuvent pas être lus à cause de leurs caractéristiques ou de leurs conditions d'enregistrement.
- N'utilisez pas de disques qui ne sont pas ronds (en forme de cœur, etc.).

- N'utilisez pas de disques comportant de nombreuses rayures ou une fissure sur leur surface, ou des disques déformés/collés.

### Manipulation des disques

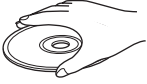
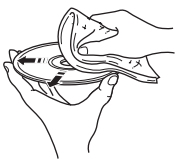
- Ne touchez pas la surface du disque. Tenez le disque par le bord ou l'orifice central. 
- Utilisez un stylo à pointe arrondie pour écrire sur l'étiquette d'un disque.
- Ne collez pas de ruban, d'étiquette, d'adhésif ou autre sur un disque.
- Ne protégez pas le disque d'une enveloppe pour éviter les rayures.
- Ne placez pas de corps étrangers sur le tiroir de disque.
- Ne placez pas plusieurs disques dans l'appareil en même temps. L'appareil et les disques risqueraient d'être endommagés.
- Si le disque est sale, essuyez-le avec un chiffon sec, du centre vers la périphérie. N'utilisez pas d'agent de nettoyage, ni de diluant. 
- N'utilisez aucun produit pour nettoyer la lentille, car vous pourriez entraîner un dysfonctionnement.
- N'exposez pas les disques à la lumière directe du soleil, à une température ou à une humidité élevée, ou bien à la poussière.
- Lorsque vous n'utilisez pas un disque, retirez-le de l'appareil et rangez-le dans une pochette adéquate.

## Format de fichier

L'appareil prend en charge les formats de fichier suivants.

### DLNA/USB

- L'appareil prend en charge la lecture des fichiers WAV (format PCM uniquement), MP3, WMA, MPEG-4 AAC et FLAC (son à 1 ou 2 canaux uniquement).
- L'appareil est compatible avec des fréquences d'échantillonnage pouvant atteindre 192 kHz pour les fichiers WAV et FLAC et 48 kHz pour les autres fichiers.
- Pour lire les fichiers FLAC, vous devez installer le logiciel serveur qui prend en charge le partage des fichiers FLAC via DLNA sur votre PC ou utiliser un serveur de stockage réseau prenant en charge les fichiers FLAC.
- Le contenu Digital Rights Management (DRM) ne peut pas être lu.

### Disques

- L'appareil prend en charge la lecture des fichiers MP3 et WMA avec une fréquence d'échantillonnage allant jusqu'à 48 kHz.
- L'appareil est compatible avec les vitesses de transmission constante et variable de 8 à 320 kbps pour les fichiers MP3, et de 16 à 320 kbps pour les fichiers WMA.
- Cet appareil peut lire au maximum 512 fichiers, 255 dossiers (au maximum 511 fichiers dans un dossier).
- Les fichiers Digital Rights Management (DRM) ne peuvent pas être lus.



AirPlay fonctionne avec l'iPhone, l'iPad et l'iPod touch avec iOS 4.3.3 ou une version ultérieure, Mac avec OS X Mountain Lion, et Mac et PC avec iTunes 10.2.2 ou une version ultérieure.

« Made for iPod, » « Made for iPhone, » et « Made for iPad » signifient qu'un accessoire électronique a été conçu pour se raccorder spécifiquement à un iPod, un iPhone ou un iPad et a été certifié par le développeur pour répondre aux normes de performance d'Apple.

Apple n'est pas responsable du bon fonctionnement de cet appareil ou de sa conformité aux normes de sécurité et à la réglementation en vigueur.

Notez que l'utilisation de cet accessoire avec un iPod, un iPhone ou un iPad peut avoir un effet néfaste sur ses fonctions de liaison sans fil.

AirPlay, iPad, iPhone, iPod, iPod nano, iPod touch et iTunes sont des marques commerciales d'Apple Inc., déposées aux États-Unis et dans d'autres pays.



Fraunhofer Institut  
Integrierte Schaltungen

Technologie de codage audio MPEG Layer-3 sous licence de Fraunhofer IIS et Thomson.



Cet appareil prend en charge les connexions réseau.



DLNA™ et DLNA CERTIFIED™ sont des marques commerciales ou des marques déposées de Digital Living Network Alliance. Tous droits réservés. Toute utilisation non autorisée est strictement interdite.

### Windows™

Windows est une marque déposée de Microsoft Corporation aux États-Unis et dans les autres pays.

Internet Explorer, Windows Media Audio et Lecteur Windows Media sont des marques commerciales ou des marques déposées de Microsoft Corporation aux États-Unis et/ou dans d'autres pays.

### Android™

Android et Google Play sont des marques de commerce de Google, Inc.



Digital Audio Broadcasting



Digital Audio Broadcasting

(Pour CRX-N560D)

L'unité prend en charge la syntonisation DAB/DAB+.



# Caractéristiques techniques

## Lecteur

CD	Support		CD, CD-R/RW
	Format audio		CD audio, MP3, WMA
	Laser	Type	Laser semi-conducteur GaAs/GaAlAs
		Longueur d'onde	790 nm
Puissance de sortie		10 mW	
iPod (connexion numérique)	iPod pris en charge		Voir page 43.
	iPhone pris en charge		
	iPad pris en charge		
USB	Format de fichier pris en charge		MP3, WMA, MPEG4 AAC, WAV*, FLAC* * jusqu'à 192 kHz/24 bits
AUX IN	Connecteur d'entrée	AUX1	Stéréo G/D : RCA
		AUX2	Prise mini-jack stéréo de 3,5 mm
DIGITAL IN	Connecteur d'entrée	DIGITAL IN 1	Optique
		DIGITAL IN 2	Coaxial
Réseau	Interface		100Base-TX/10Base-T
	Webradio		Service vTuner pris en charge
	Fonction PC Client		DLNA Ver. 1.5 (fonction DMP/DMR) pris en charge
	Format de fichier pris en charge		MP3, WMA, MPEG4 AAC, WAV*, FLAC* * jusqu'à 192 kHz/24 bits
	AirPlay		Compatible avec AirPlay

## Tuner

Plage de syntonisation	DAB (CRX-N560D uniquement)	174 à 240 MHz (bande III)
	FM	87,50 à 108,00 MHz

## Amplificateur

Puissance de sortie maximale	32 W + 32 W (6 Ω 1 kHz, 10 % THD)
Distorsion harmonique totale AUX1 1 kHz/12,5 W	0,05 % au maximum
Contrôle EQ	EQ High (aigu)/EQ Mid (moyen)/EQ Low (grave) : ±10 dB
Casque	Stéréo G/D : prise mini-jack stéréo de 3,5 mm Impédance adaptée : 16 Ω - 32 Ω

## Généralités

Alimentation	230 V CA, 50 Hz
Consommation	44 W
Consommation en mode veille	6 W au maximum
Consommation en mode veille écologique	0,5 W au maximum
Dimensions (L x H x P)	215 x 110 x 288 mm
Poids	2,7 kg

(À compter d'août 2013)

Les caractéristiques peuvent être modifiées sans préavis.

# Inhaltsverzeichnis

---

## Einleitung.....4

Mitgeliefertes Zubehör.....4  
Über diese Anleitung.....4

## Bezeichnungen der Teile.....5

Frontblende.....5  
Rückseite.....6  
Frontblende-Display.....7  
🔽 Einstellen der Displayhelligkeit.....7  
Fernbedienung.....8

## Vorbereitungen.....9

Anschließen der Lautsprecher.....9  
Anschließen der Antenne.....10  
Anschließen an das Netzwerk.....11  
Einschalten des Geräts.....12

## Einstellen der Netzwerkgeräte.....13

Computer.....13  
NAS.....13  
Mobilgeräte.....13

## Wiedergabe von CD.....14

## Wiedergabe von iPod/ USB-Geräten.....15

Wiedergabe von einem iPod.....15  
Wiedergabe von USB-Geräten.....15

## Abspielen von Titeln auf dem Computer.....17

Einstellen der Medienfreigabe der Musikdateien.....17  
Wiedergabe von Titeln auf dem Computer.....18

## Wiedergabe von externen Quellen.....19

## Weitere Hinweise zur Wiedergabe.....20

Zufallswiedergabe.....20  
Wiederholungswiedergabe.....20  
Wiedergabe-Informationen.....21  
Anpassen der Klangqualität.....22

## Wiedergabe von DAB-Sendern (nur CRX-N560D).....23

Anfangssendersuche.....23  
Einstellen der DAB-Sender.....23  
Speichern von DAB-Sendern.....24  
Auswählen der gespeicherten DAB-Sender.....24  
🗑️ Löschen eines Speichersenders.....24  
Überprüfen des Empfangs.....25

## Wiedergabe von FM-Radiosendern.....26

Einstellen der FM-Sender.....26  
Speichern von FM-Sendern.....26  
Auswählen der gespeicherten FM-Sender.....27  
🗑️ Löschen eines Speichersenders.....27  
Radio Data System.....28

## Internetradio hören.....29

## Wiedergabe von Musik mit AirPlay.....30

Wiedergabe von einem iPod.....30

Wiedergabe über iTunes.....30

## Verwenden der Uhr.....31

Einstellen der Uhr.....31  
Einstellen des Aufweck-Timers.....32  
Sleep-Timer.....33

## Aktualisieren der Firmware.....34

## Optionseinstellungen.....35

Optionen-Menüliste.....36

## Problembeseitigung.....37

Allgemeines.....37  
Netzwerk.....38  
iPod.....39  
Disc.....40  
USB-Geräte.....40  
DAB-Empfang (nur CRX-N560D).....41  
FM-Empfang.....41  
Meldungen im Frontblende-Display.....42

## Unterstützte Geräte/Medien und Dateiformate.....43

## Technische Daten.....45

## Information über Software.....i

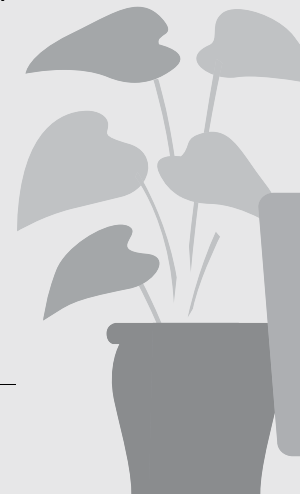



## Beeindruckend! Toller Klang!

Musik von einem Computer  
klingt ganz anders!.....17, 18

Wiedergabe von  
hochauflösendem  
Klang.....22

## Jederzeit und überall Musik!

Eine praktische App! Mein Smartphone  
als Fernbedienung .....18

Drahtlose Wiedergabe der Titel  
auf meinem iPhone über die  
Lautsprecher.....30

## Mehr zur Musik

Eine Vielzahl externer Geräte (Blu-ray-  
/DVD-/tragbarer Musikplayer usw.)  
kann angeschlossen werden..... 19

Ich kann über mein Audiosystem  
Internetradio hören..... 29

# Einleitung

Überprüfen Sie den Inhalt des Pakets und beachten Sie die praktischen Informationen dieser Anleitung.

## Mitgeliefertes Zubehör

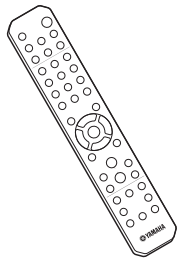

Fernbedienung

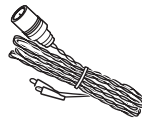

FM-Antenne  
(für CRX-N560)

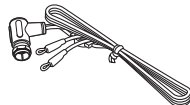

DAB/FM-Antenne  
(für CRX-N560D)

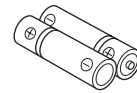

Batterien (x 2)  
(AA, R6, UM-3)

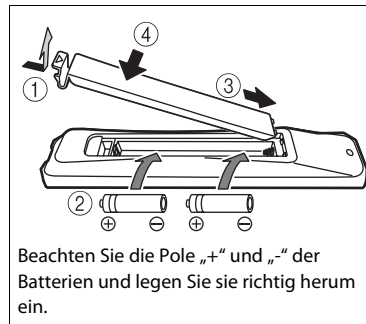

## Über diese Anleitung

- Die Anweisungen und Abbildungen in dieser Anleitung beziehen sich, wenn nicht anders angegeben, auf den CRX-N560.
- Die Bedienung dieses Geräts wird primär mit der Fernbedienung beschrieben.
- Die Abbildungen können vom aktuellen Produkt abweichen.
- Die Bezeichnung „iPod“ in dieser Anleitung kann sich auch auf das „iPhone“ oder das „iPad“ beziehen.
- Symbole:
  - ! Zeigt Vorsichtsmaßnahmen und Funktionsbeschränkungen für das Gerät an.
  - 💡 Zeigt zusätzliche Erklärungen zur besseren Bedienung an.
  - 👉 Verweist auf die entsprechende(n) Referenzseite(n).



- Wechseln Sie beide Batterie aus, wenn die Reichweite der Fernbedienung abnimmt.

# Bezeichnungen der Teile

Machen Sie sich mit allen Teilen und den Funktionen vertraut.

## Frontblende

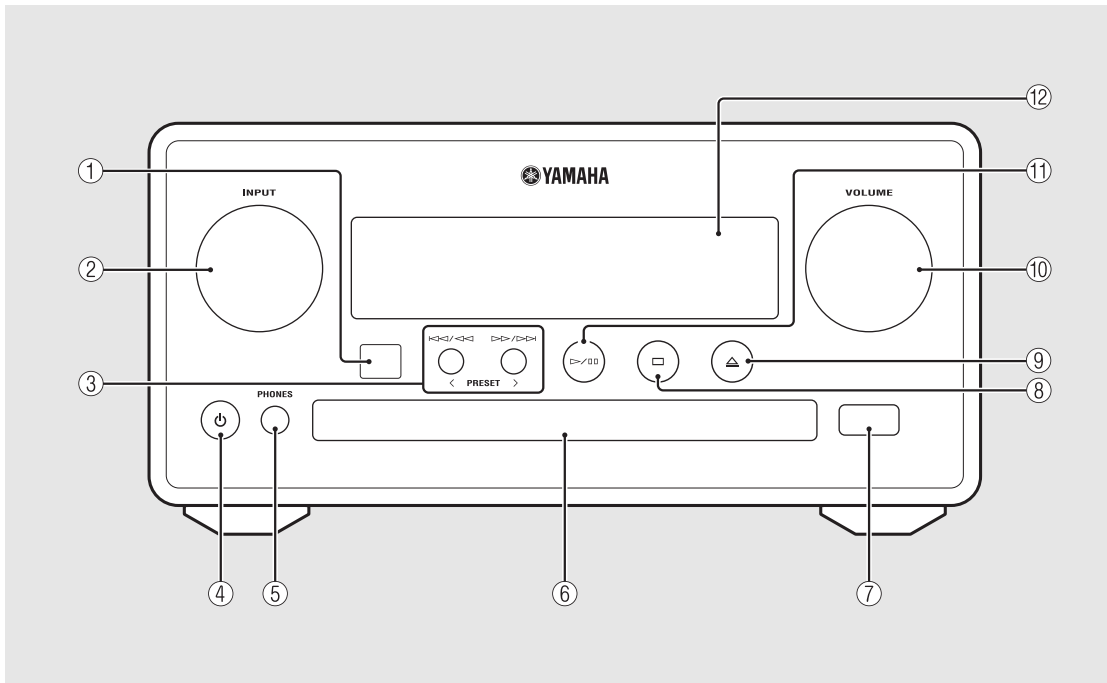

① Fernbedienungs-Empfänger

② INPUT

Drehen Sie den Regler nach links oder rechts, um die Audioquelle zu wechseln. (Die Quelle wird im Frontblende-Display angezeigt.)

③ ⏪/⏩ ⏹ (S. 14, 16, 18)  
PRESET</> (S. 27)

④ ⏻ (Netztaaste) (S. 12)

⑤ PHONES

Schließen Sie Kopfhörer an diese Buchse an.

⑥ Disc-Schacht (S. 14)

⑦ USB-Buchse (S. 15)

⑧ ⏹ (Stopp) (S. 14, 16, 18, 29)

⑨ ⏏ (Öffnen/Schließen des Disc-Schachts)  
(S. 14)

⑩ VOLUME

Steuert die Lautstärke.

⑪ ▷/⏸ (Wiedergabe/Pause) (S. 14, 16, 18)

⑫ Frontblende-Display (S. 7)

## Rückseite

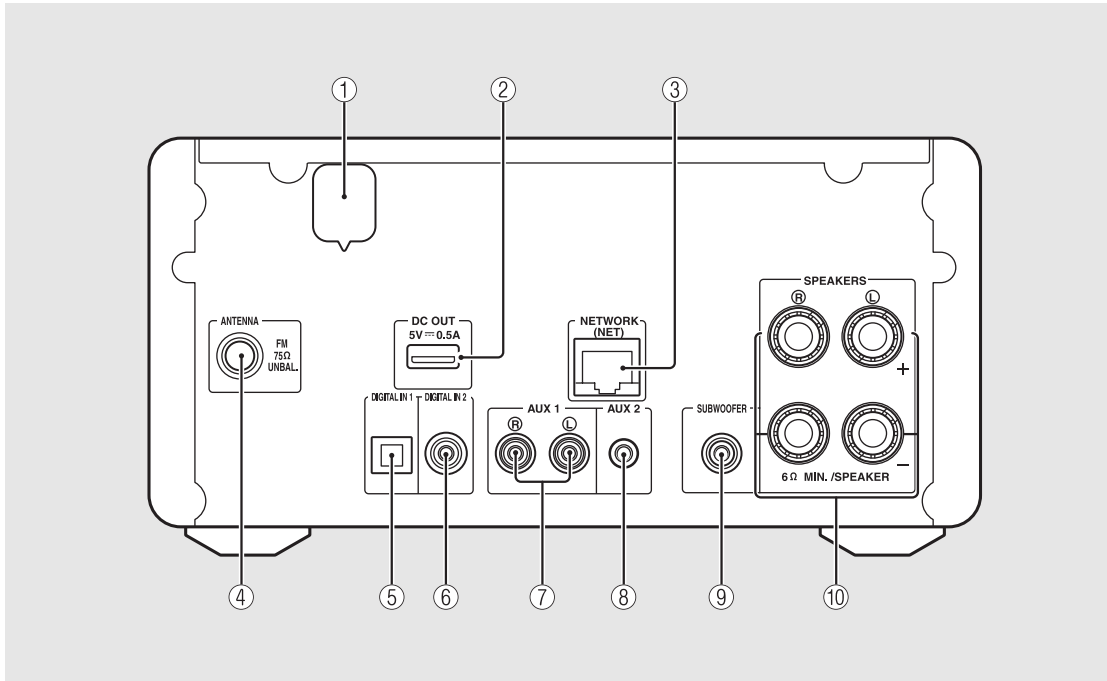

**① Netzkabel (☞ S.12)**

**② DC OUT-Anschluss**

Über diesen Anschluss wird Yamaha-AV-Zubehör mit Strom versorgt. Wenn Sie diesen Anschluss verwenden, setzen Sie [Use Accessory] unter [System Config] der Optionseinstellungen auf [YES] (☞ S.35). Ausführliche Informationen finden Sie in der Bedienungsanleitung im Lieferumfang des Zubehörs.

**③ NETWORK-Anschluss (☞ S.11)**

Stellen Sie über diesen Anschluss und ein im Handel erhältliches Netzkabel eine Verbindung zu einem Netzwerk her.

**④ FM (DAB/FM)-Antennenanschluss (☞ S.10)**

**⑤ DIGITAL IN 1-Anschluss (optischer Eingang) (☞ S.19)**

**⑥ DIGITAL IN 2-Anschluss (Koaxialeingang) (☞ S.19)**

**⑦ AUX 1-Anschluss (RCA-Eingang) (☞ S.19)**

**⑧ AUX 2-Anschluss (Ministeckereingang) (☞ S.19)**

**⑨ SUBWOOFER-Anschluss (☞ S.9)**

**⑩ SPEAKERS-Anschluss (☞ S.9)**

## Frontblende-Display

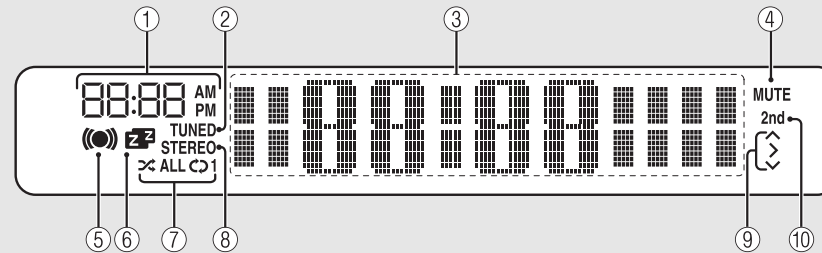

### ① Uhrzeit

Hier wird die Uhrzeit angezeigt, wenn das Gerät eingeschaltet ist.

### ② TUNED-Anzeige

Leuchtet auf, wenn das Gerät auf einen Sender abgestimmt ist.

### ③ Multiinformationsdisplay

Zeigt verschiedene Informationen, wie die Uhrzeit (Bereitschaftsmodus), Musikinformationen oder die Radiofrequenz (nur alphanumerische Zeichen).

### ④ MUTE-Anzeige

Leuchtet bei Stummschaltung auf (☞ S.8).

### ⑤ Anzeige Aufweck-Timer

Blinkt während der Einstellung des Aufweck-Timers und leuchtet, wenn der Timer eingestellt ist (☞ S.32).

### ⑥ Sleep-Timer-Anzeige

Leuchtet auf, wenn der Einschlaf-Timer eingeschaltet ist (☞ S.33).

### ⑦ Anzeige Zufalls-/Wiederholungswiedergabe

Leuchtet, wenn Sie beim iPod, bei der CD, dem USB-Gerät oder dem Computer die Zufalls- oder Wiederholungswiedergabe einstellen (☞ S.20).

### ⑧ STEREO-Anzeige

Leuchtet auf, wenn das Gerät ein starkes Signal von einem FM-Stereosender empfängt.

### ⑨ Betriebsanzeigen

Zeigt die verfügbaren Steuertasten ▲/▼/ENTER (☞ S.8) der Fernbedienung.

### ⑩ 2nd-Anzeige (nur CRX-N560D)

Wird angezeigt, wenn der DAB-Sender über einen Sekundärsender verfügt (☞ S.23).



### Einstellen der Displayhelligkeit

Sie können die Helligkeit des Frontblende-Displays anpassen, indem Sie die Taste **DIMMER** auf der Fernbedienung drücken (☞ S.8).

- Bei jeder Betätigung der Taste wechselt die Helligkeit: hell (Standard), mittelschwach oder schwach.

## Fernbedienung

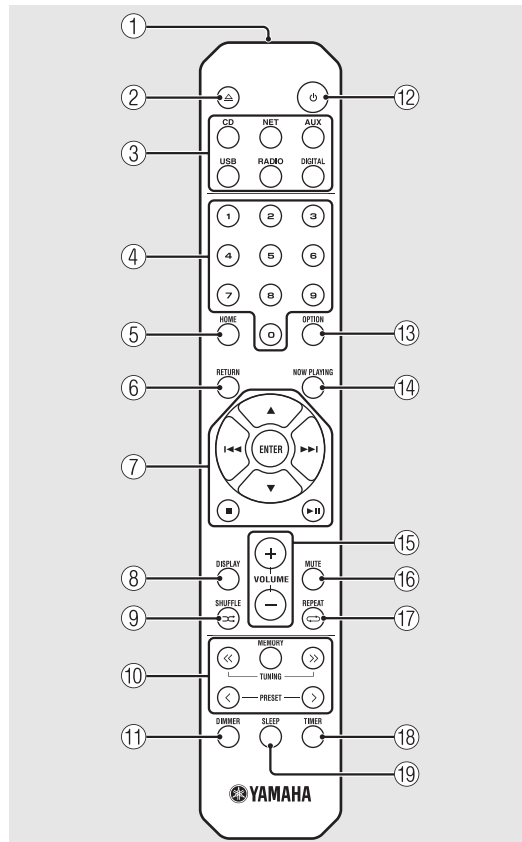

- ① Infrarot-Signalsender
- ② (Öffnen/Schließen des Disc-Schachts)  
(☞ S.14)
- ③ Eingangswahltasten  
Schaltet die wiederzugebende Audioquelle um.
- ④ Zifferntasten (☞ S.14)
- ⑤ HOME (☞ S.16, 18, 29)
- ⑥ RETURN (☞ S.14, 16, 18, 29)
- ⑦ Tasten zur Audio- und Cursorsteuerung  
(☞ S.14, 16, 18, 29)
- ⑧ DISPLAY (☞ S.21)
- ⑨ (SHUFFLE) (☞ S.20)
- ⑩ DAB/FM-Steuertasten (☞ S.23, 24, 26, 27)
- ⑪ DIMMER (☞ S.7)
- ⑫ (Netztaste) (☞ S.12)
- ⑬ OPTION (☞ S.22, 25, 31, 35)
- ⑭ NOW PLAYING (☞ S.16, 18, 29)
- ⑮ VOLUME +/-  
Steuert die Lautstärke.
- ⑯ MUTE  
Schaltet die Stummschaltung ein oder aus.
- ⑰ (REPEAT) (☞ S.20)
- ⑱ TIMER (☞ S.32)
- ⑲ SLEEP (☞ S.33)



# Vorbereitungen

Schließen Sie die Lautsprecher oder die Antenne an und schalten Sie das Gerät ein.

**Schließen Sie das Netzkabel des Geräts erst an, wenn Sie alle anderen Kabel angeschlossen haben.**

## 1 Anschließen der Lautsprecher

- 1 Entfernen Sie die Isolierung vom Ende des Lautsprecherkabels, um die Adern freizulegen.

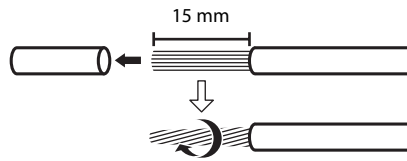

- 2 Schließen Sie die Lautsprecher an das Gerät an, wie in der Abbildung dargestellt.

- Bereiten Sie die Lautsprecher und Lautsprecherkabel separat vor.
- Informationen zu den Lautsprechern finden Sie in der den Lautsprechern beiliegenden Bedienungsanleitung.

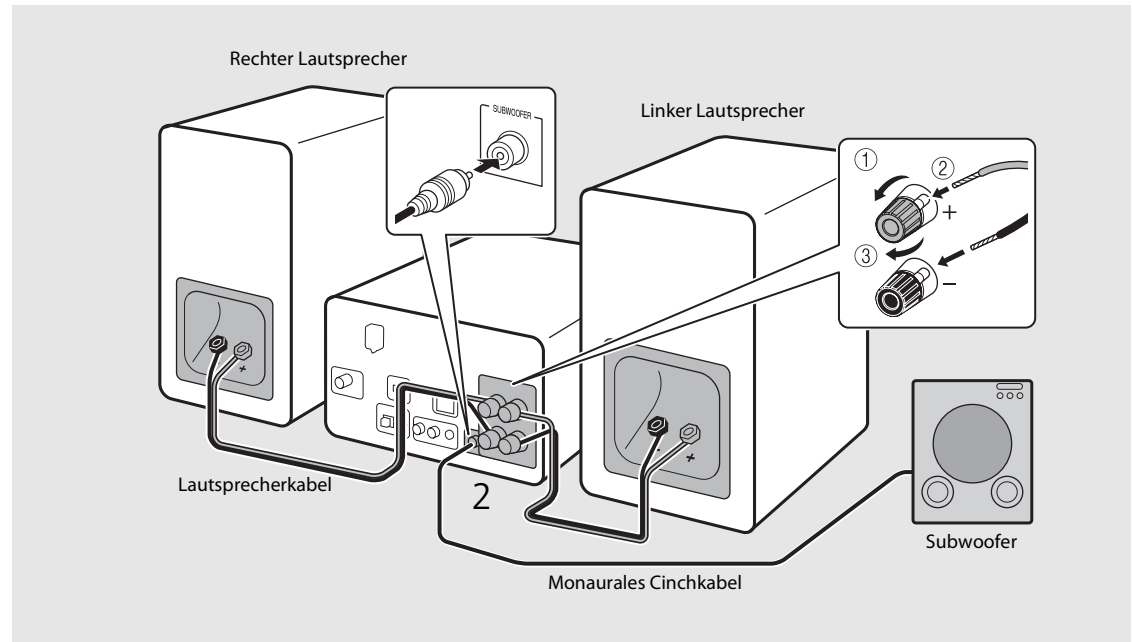

- Achten Sie darauf, dass die blanken Lautsprecheradern sich nicht gegenseitig oder andere Metallteile des Geräts berühren. Dadurch könnten das Gerät und/oder die Lautsprecher beschädigt werden.
- Stellen Sie sicher, dass die Verbindungen für links und rechts (L, R) sowie die Polarität (rot: +, schwarz: -) korrekt sind. Wenn die Verbindungen fehlerhaft sind, klingt der Ton unnatürlich.
- Verwenden Sie Lautsprecher mit einer Impedanz von mindestens 6  $\Omega$ .
- Sie können auch einen Subwoofer mit integriertem Verstärker an das Gerät anschließen.

## ■ Anschließen der Antenne

- 1 Schließen Sie die mitgelieferte Antenne an das Gerät an.
- 2 Fixieren Sie sie mit Nadeln an einer Stelle, an der das Gerät einen guten Empfang hat.

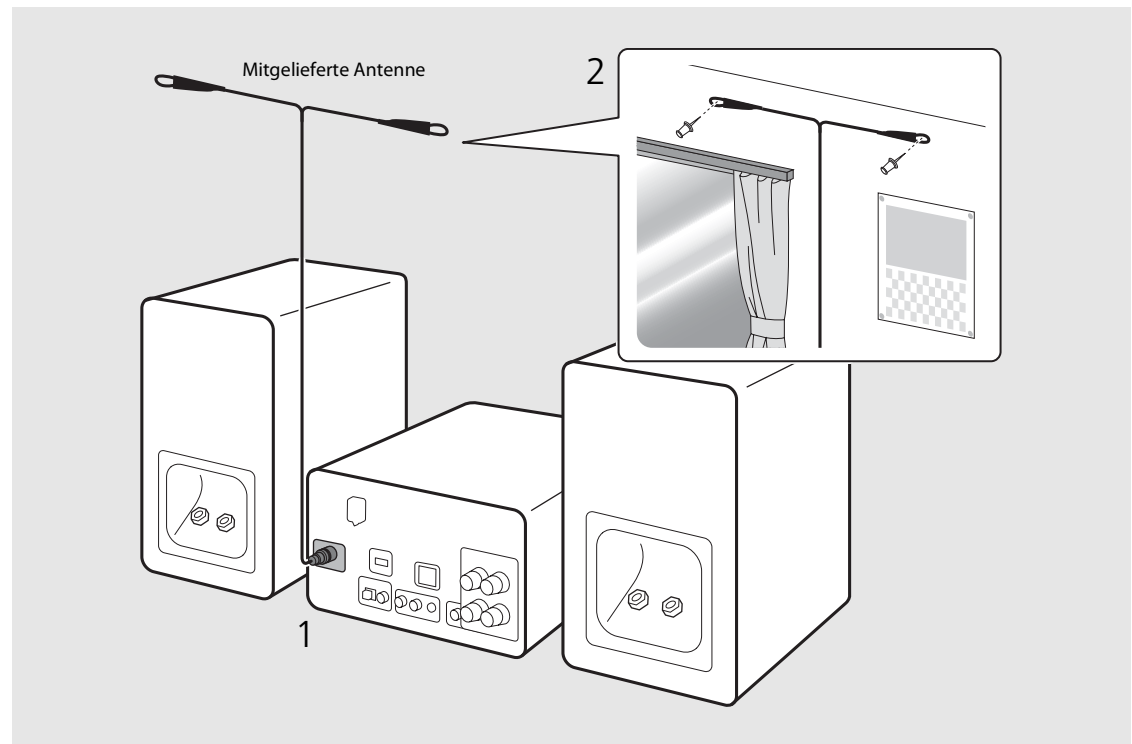

- Achten Sie darauf, dass Sie die Antenne ausbreiten, wie in der Abbildung gezeigt.
- Wenn der Radioempfang mit der mitgelieferten Antenne nicht zufriedenstellend ist, kann eine im Handel erhältliche Außenantenne den Empfang möglicherweise verbessern.

## ■ Anschließen an das Netzwerk

Sie können Audioinhalte aus dem Internet oder Musikdateien wiedergeben, die auf dem Computer, Mobilgeräten oder DLNA\*-kompatiblen NAS gespeichert sind, indem Sie dieses Gerät mit dem Netzwerk verbinden. Sie können das Gerät auch mit einem Mobilgerät bedienen.

\* Digital Living Network Alliance

### Verbinden Sie das Gerät wie rechts dargestellt mit dem Netzwerk.

- Stellen Sie die Verbindung über ein im Handel erhältliches STP-Netzwerk-kabel her (Twisted-Pair-Kabel mit Abschirmung, CAT-5 oder höher, nicht gekreuzt).

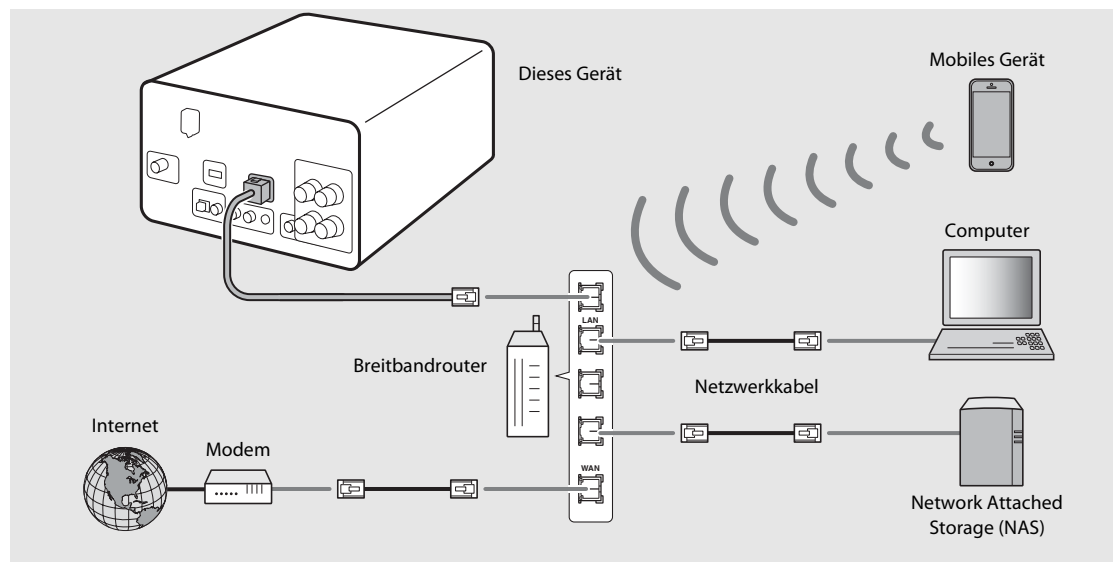





- Ausführliche Informationen zur Internetverbindung finden Sie in der Bedienungsanleitung Ihrer Netzwerkgeräte.
- Wenn Sie einen Router verwenden, der DHCP unterstützt, müssen Sie keine Netzwerkeinstellungen für das Gerät konfigurieren. Wenn Sie einen Router verwenden, der kein DHCP unterstützt, konfigurieren Sie die Netzwerkeinstellungen über [Network Config] in den Optionseinstellungen (☞ S.35).
- Für andere als Mobilgeräte werden kabelgebundene Verbindungen empfohlen, um eine hohe Klangqualität sicherzustellen.
- Durch evtl. auf Ihrem Computer installierte Sicherheits-Software oder die Firewall-Einstellungen Ihrer Netzwerkgeräte (wie einem Router) kann der Zugriff des Geräts auf das Netzwerk blockiert werden. Ändern Sie in diesem Fall die Einstellung der Sicherheitssoftware oder der Netzwerkgeräte.
- Wenn Sie das Subnetz manuell einstellen, muss jeder Server mit demselben Subnetz verbunden sein wie das Gerät (☞ S.36).

## Einschalten des Geräts

Stecken Sie das Netzkabel in die Netzsteckdose und drücken Sie .

- Das Gerät schaltet sich ein.
- Drücken Sie erneut , um es auszuschalten (Bereitschaftsmodus).
- Der „Eco-Bereitschaftsmodus“ (Standardeinstellung) reduziert den Stromverbrauch des Geräts, während bestimmte Funktionen eingeschränkt werden (wie in der Tabelle rechts dargestellt).

### Aufheben des Eco-Bereitschaftsmodus

- 1 Drücken Sie .
  - Das Optionen-Menü wird im Frontblende-Display angezeigt.
- 2 Heben Sie den Eco-Bereitschaftsmodus auf.
  - Stellen Sie die Option in der Reihenfolge [System Config] - [Power Saving] - [Normal] ein.
  - Ändern Sie die Option mit / und drücken Sie zum Einstellen .
- 3 Drücken Sie , um die Optionseinstellung zu beenden.

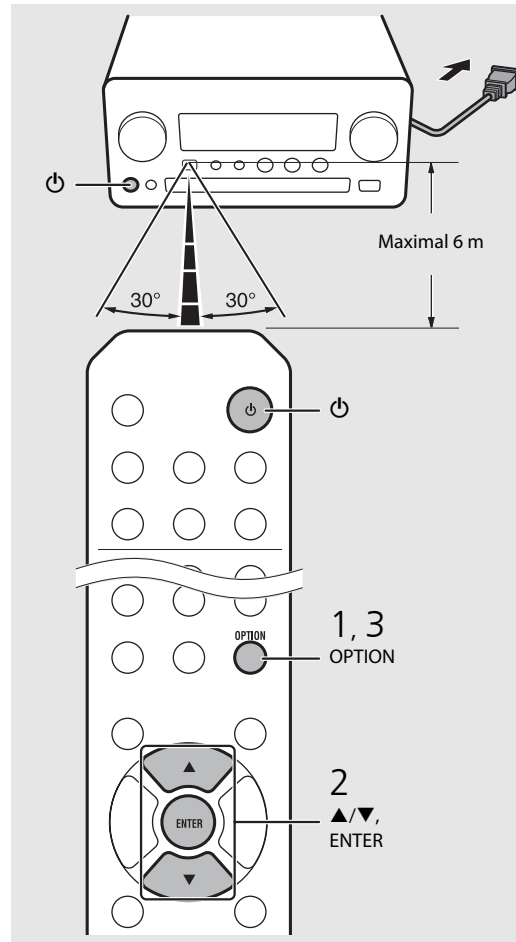

### Status im Bereitschafts-/Eco-Bereitschaftsmodus

	Bereitschaft	Eco-Bereitschaft
Laden von iPod/USB-Geräten	✓	—
Aktivieren/Deaktivieren des Aufweck-Timers*	✓	—
Bedienung der Eingangswahlkosten*	✓	✓
CD einlegen/auswerfen	✓	✓
AirPlay	✓	—
Einschalten über die Anwendung	✓	—
Uhrzeitanzeige	✓	—

\* Bedienung nur mit der Fernbedienung

### Optionen-Menü zur Stromversorgung (System Config)

(Einstellwert. **Fettdruck: Standardeinstellung**)

#### Power Saving

Konfigurieren Sie die Einstellungen für die Stromversorgung.

(Normal, **Eco**)

Wenn Sie [Eco] wählen, wird im Eco-Bereitschaftsmodus nichts im Frontblende-Display angezeigt.

#### Auto Power Off

Stellen Sie die Zeit ein, zu der das Gerät in den Bereitschaftsmodus wechselt, wenn keine Bedienung ausgeführt wird.

(Timer 2H, Timer 4H, **Timer 8H**, Timer 12H, OFF)

# Einstellen der Netzwerkgeräte

Konfigurieren Sie die mit dem Netzwerk verbundenen Geräte, um Musikdateien, die auf dem Computer oder NAS gespeichert sind, wiederzugeben oder konfigurieren Sie Ihr Mobilgerät für die Steuerung dieses Geräts.

## Computer

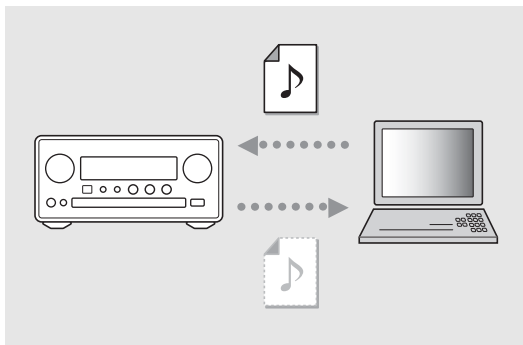

Konfigurieren Sie die Medienfreigabe-Einstellung des Computers (☞ S.17).

## NAS

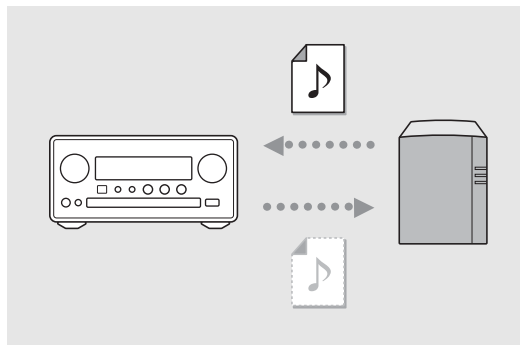

Konfigurieren Sie die Einstellungen für den Zugriff auf das NAS.

- Aktivieren Sie bei Bedarf die DHCP-Einstellung des NAS.
- Ausführlichere Einstellungen finden Sie in der Bedienungsanleitung im Lieferumfang des NAS.

## Mobilgeräte

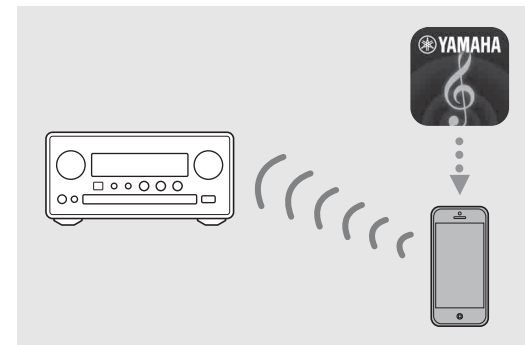





Installieren Sie die spezielle Anwendung „NETWORK PLAYER CONTROLLER“ auf Ihren Mobilgeräten (☞ S.18).

- Die Anwendung unterstützt iPhone/iPad/iPod touch und Android-Mobilgeräte.
- Das Mobilgerät muss mit dem gleichen Router wie das Gerät verbunden sein.

# Wiedergabe von CD

Dieses Gerät ermöglicht die Wiedergabe von Audio- und Daten-CDs, auf denen MP3-/WMA-Dateien gespeichert sind. Näheres zu den abspielbaren CDs finden Sie unter „Unterstützte Geräte/Medien“ (S.43).

- 1 Drehen Sie INPUT, um [CD] auszuwählen.  
Oder drücken Sie  auf der Fernbedienung.
- 2 Legen Sie eine CD in den Disc-Schacht ein.
  - Drücken Sie , um den Disc-Schacht zu öffnen/schließen.
- 3 Die Wiedergabe startet.
  - Die Funktionen der Fernbedienung sind wie unten aufgeführt.

	Springt bei der Wiedergabe von MP3-/WMA-Dateien zur ersten Datei des vorherigen oder des nächsten Ordners.
	Wiedergabe/Pause
	Stopp
	Springt zum Anfang des Titels, der gerade wiedergegeben wird, oder zum vorherigen Titel.
	Springt zum nächsten Titel.
	Startet die Zufallswiedergabe (S.20).
	Startet die Wiederholungswiedergabe (S.20).
1 - 9, 0	Legt die Titelnummer fest.
RETURN	Hebt die Titelnummer auf.
ENTER	Übernimmt die Titelnummer.

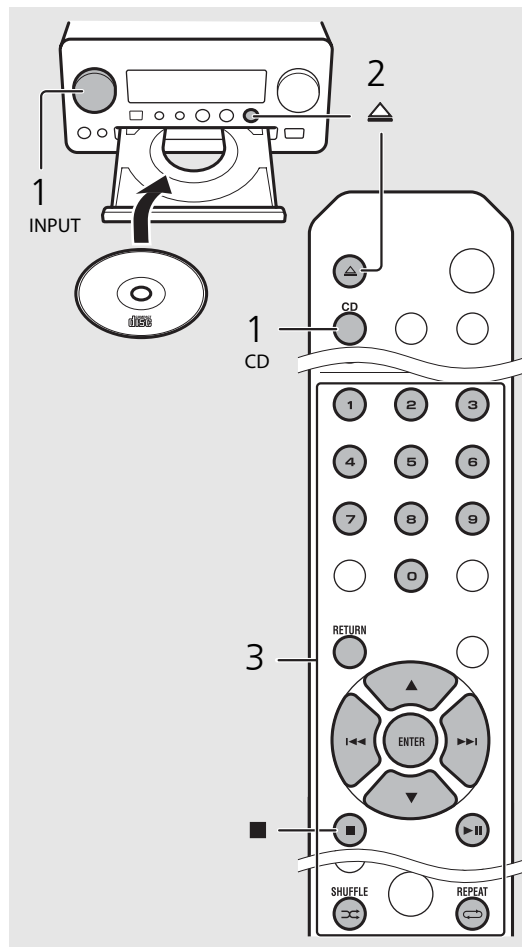

- Dateien auf einer Daten-CD werden in alphanumerischer Reihenfolge wiedergegeben.
- Wenn die CD-Wiedergabe gestoppt wird, wird die Wiedergabe am Anfang des zuletzt wiedergegebenen Titels fortgesetzt. Wenn während der gestoppten Wiedergabe  gedrückt wird, wird die fortgesetzte Wiedergabe aufgehoben.

# Wiedergabe von iPod/USB-Geräten

Diese Gerät ermöglicht die Wiedergabe von iPod oder USB-Geräten, auf denen Musikdateien gespeichert sind.

Näheres zu den abspielbaren iPod/USB-Geräten finden Sie unter „Unterstützte Geräte/Medien und Dateiformate“ (S.43).

## Wiedergabe von einem iPod

- 1 Drehen Sie INPUT, um [USB] auszuwählen, oder drücken Sie  auf der Fernbedienung.
- 2 Schließen Sie den iPod an die USB-Buchse an.
  - Verwenden Sie das USB-Kabel aus dem Lieferumfang des iPod.
  - Die Quelle wechselt zu [iPod].
- 3 Die Wiedergabe startet (☞ S.16).

## Wiedergabe von USB-Geräten

- 1 Drehen Sie INPUT, um [USB] auszuwählen. Oder drücken Sie  auf der Fernbedienung.
- 2 Schließen Sie ein USB-Gerät an den USB-Anschluss an.
- 3 Die Wiedergabe startet (☞ S.16).

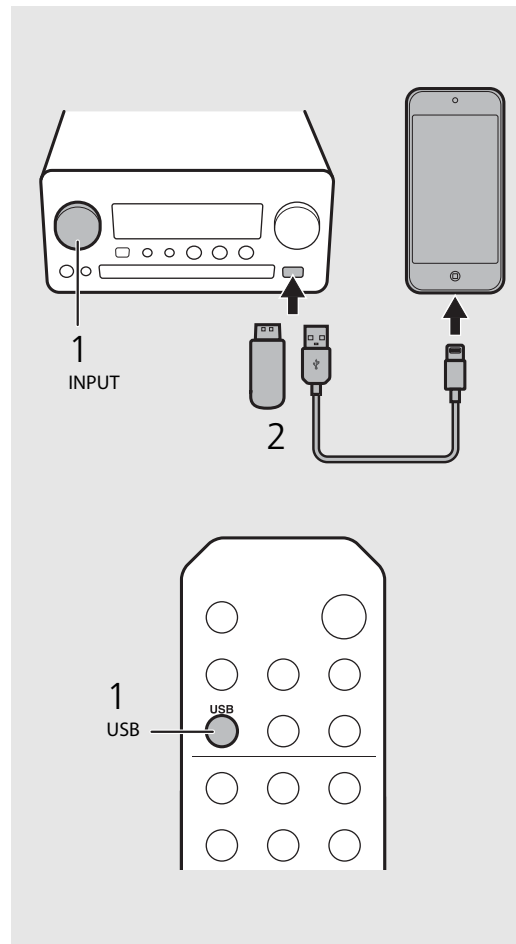







- Einige iPods/USB-Geräte arbeiten möglicherweise selbst dann nicht korrekt, wenn sie die Anforderungen erfüllen. Abspielbarkeit und Stromversorgung aller iPods/USB-Geräte können nicht garantiert werden.
- Yamaha und seine Händler sind nicht für den Verlust von Daten haftbar, die auf einem iPod oder einem USB-Gerät gespeichert sind, die an das Gerät angeschlossen werden. Als Vorsichtsmaßnahme wird empfohlen, Sicherungskopien wichtiger Dateien zu erstellen.



- Stoppen Sie die Wiedergabe, bevor Sie das USB-Gerät trennen.
- Ein iPod oder USB-Gerät werden automatisch geladen, wenn sie mit dem Gerät verbunden sind, mit Ausnahme des Eco-Bereitschaftsmodus.

### Fernbedienungsbedienung für iPods/ USB-Geräte

	Springt zum Anfang des aktuell wiedergegebenen Titels oder des vorherigen Titels (halten Sie die Taste beim iPod für den schnellen Rücklauf gedrückt).
	Springt zum nächsten Titel (halten Sie die Taste beim iPod für den schnellen Vorlauf gedrückt).
	Stopp
	Wiedergabe/Pause
	Zufallswiedergabe (↻ S.20)
	Wiederholungswiedergabe (↺ S.20)

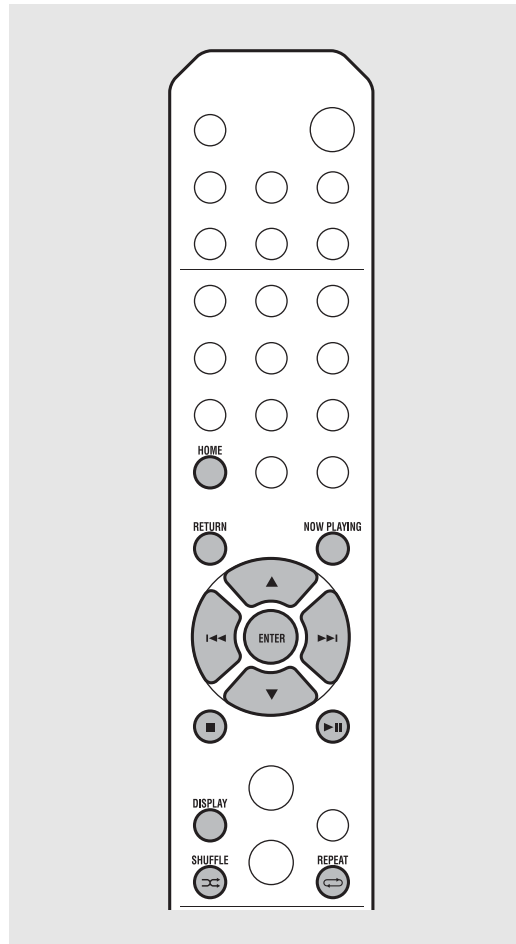

### Umschalten der Informationsanzeige des iPod

- Wenn Sie Ihren iPod mit der Yamaha-Anwendung „NETWORK PLAYER CONTROLLER“ betreiben, schaltet die Informationsanzeige in den erweiterten Modus um. Um in den Informationsanzeigemodus umzuschalten, halten Sie die Taste **DISPLAY** gedrückt.

- **Standardmodus** (Standard): Bedienen Sie den iPod, während Sie das Display des iPod beachten, und wählen Sie einen Titel für die Wiedergabe.
- **Erweiterter Modus**: Bedienen Sie die Fernbedienung, während die iPod-Informationen im Frontblende-Display angezeigt werden (Suchenbedienung), und wählen Sie einen Titel für die Wiedergabe aus. Die Funktionen der Fernbedienung sind wie unten aufgeführt.

	Anderes Element anzeigen.
ENTER	Überprüft das ausgewählte Element und fährt mit der nächsten Ebene fort oder startet die Wiedergabe.
HOME	Zeigt das Element der obersten Ebene an.
RETURN	Keht zum vorherigen Element zurück.
NOW PLAYING	Beendet das Durchsuchen und zeigt die Wiedergabeinhaltsinformationen an.



# Abspielen von Titeln auf dem Computer

Sie können mit diesem Gerät Musikdateien, wie MP3-, WMA- oder FLAC-Dateien (ein verlustloses Audiodaten-Komprimierungsformat), wiedergeben, die auf dem NAS oder Computer (Server) gespeichert sind, der mit dem Netzwerk verbunden ist. Durchsuchen Sie die Titel über das Frontblende-Display und wählen Sie Ihre Lieblings-Musikdateien aus.

## ■ Einstellen der Medienfreigabe der Musikdateien

Um Musikdateien auf Ihrem Computer mit diesem Gerät wiedergeben, müssen Sie die Medienfreigabe-Einstellung zwischen diesem Gerät und dem Computer vornehmen (Windows Media Player 11 oder höher). Hier wird als Beispiel die Einstellung mit Windows Media Player 12 unter Windows 7 aufgeführt.

- 1 Starten Sie Windows Media Player 12 auf dem Computer.
- 2 Wählen Sie „Streamen“ und dann „Medienstreaming aktivieren“.
  - Das Systemsteuerungsfenster des Computers wird angezeigt.
- 3 Klicken Sie auf „Medienstreaming aktivieren“.
- 4 Wählen Sie in der Dropdown-Liste neben „CRX-N560“ die Option „Zugelassen“ aus.
- 5 Klicken Sie auf „OK“, um das Fenster zu schließen.

The image contains three numbered screenshots illustrating the process of enabling media streaming:

- 2** Screenshot of Windows Media Player 12. The 'Stream' button in the 'Organize' menu is highlighted with a red box. A context menu is open, and the option 'Turn on media streaming...' is highlighted with a red box.
- 3** Screenshot of the Windows 7 Network and Sharing Center 'Media streaming options' window. The 'Turn on media streaming' button is highlighted with a red box.
- 4** Screenshot of the 'Media streaming options' window showing the 'Show devices on' dropdown set to 'Local network'. The 'CRX-N560' device is listed with an 'Allowed' status, which is highlighted with a red box.



- Ausführliche Informationen zur Medienfreigabe finden Sie in der Windows Media Player-Hilfe.

### Für Windows Media Player 11

- 1 Starten Sie Windows Media Player 11 auf dem Computer.
- 2 Wählen Sie „Medienbibliothek“ und dann „Medienfreigabe“.
- 3 Aktivieren Sie das Kontrollkästchen „Freigabe der Medien an“, wählen Sie das Symbol „CRX-N560“ und klicken Sie auf „Zulassen“.
- 4 Klicken Sie auf „OK“, um das Fenster zu schließen.

### Für einen Computer oder einen NAS, auf dem andere DLNA-Serversoftware installiert ist

Konfigurieren Sie anhand der Bedienungsanleitung des Geräts oder der Software die Medienfreigabeeinstellungen.





## Wiedergabe von Titeln auf dem Computer

1 Drücken Sie mehrmals hintereinander  und wählen Sie [Server].

2 Durchsuchen Sie die Titel und wählen Sie sie aus.

	Anderes Element anzeigen.
ENTER	Überprüft das ausgewählte Element und fährt mit der nächsten Ebene fort oder startet die Wiedergabe.
HOME	Zeigt das Element der obersten Ebene an.
RETURN	Kehrt zum vorherigen Element zurück.
NOW PLAYING	Beendet das Durchsuchen und zeigt die Wiedergabeinhaltsinformationen an.

3 Startet die Wiedergabe.

	Wiedergabe/Pause
	Wechselt zum nächsten oder vorherigen Titel im Ordner.
	Stopp
	Zufallswiedergabe (☞ S.20)
	Wiederholungswiedergabe (☞ S.20)

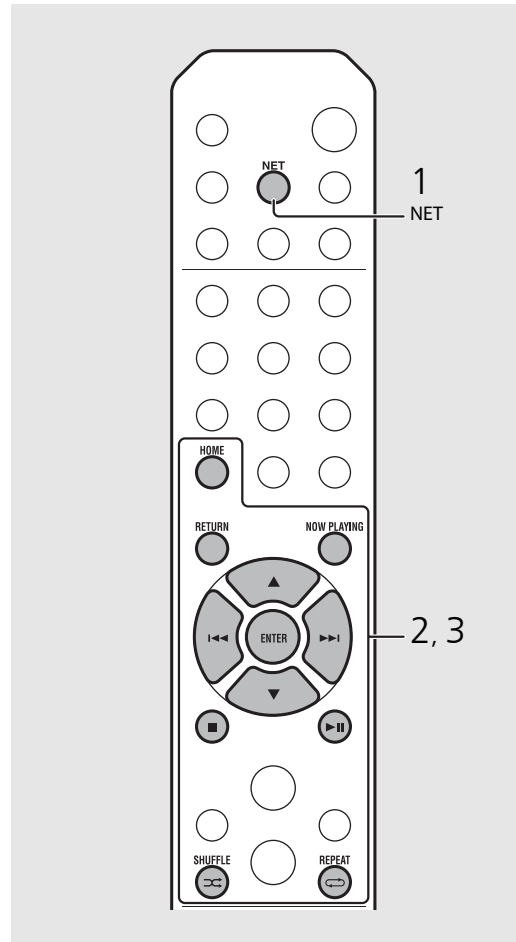

- Wenn die Wiedergabe nicht möglich ist, stellen Sie sicher, dass dieses Gerät und der Computer (Server) mit dem gleichen Router verbunden sind (☞ S.11).

### Bedienen über ein Mobilgerät

Wenn Sie die App „NETWORK PLAYER CONTROLLER“ auf dem Mobilgerät installiert haben, können Sie das Gerät mit dem Mobilgerät bedienen.

- Funktionen
  - Ein-/Ausschalten, Anpassen der Lautstärke und andere grundlegende Bedienvorgänge
  - Wechseln der Musikquelle
  - Anzeigen der Informationen des Radiotuners
  - Auswählen, wiedergeben und stoppen der Titel
  - Wiedergeben der auf dem Gerät gespeicherten Titel

Zum Download der App und um aktuelle Informationen zu erhalten, rufen Sie den App Store oder Google Play auf und suchen Sie nach „NETWORK PLAYER CONTROLLER“.

# Wiedergabe von externen Quellen





Dieses Gerät ermöglicht eine Wiedergabe über externe Geräte, wie einen DVD-Player oder einen tragbaren Musikplayer. Verwenden Sie den Anschluss (DIGITAL IN 1/2 oder AUX 1/2) entsprechend dem anzuschließenden Gerät (☞ S.6). Informationen zum Anschluss des jeweiligen externen Geräts finden Sie in der mitgelieferten Bedienungsanleitung.

**1** Trennen Sie das Netzkabel des Geräts und schließen Sie das externe Gerät an dieses Gerät an.

- Verwenden Sie für den Anschluss im Handel erhältliche Kabel.

**2** Stecken Sie das Netzkabel dieses Geräts wieder in die Netzsteckdose und drücken Sie , um das Gerät einzuschalten.

**3** Wechseln Sie die Musikquelle.

- Drücken Sie  oder  entsprechend dem Anschluss für das externe Gerät, das Sie wiedergeben möchten.
- Drücken Sie , um die Quelle zu AUX1/AUX2 (analoger Eingang) umzuschalten, und drücken Sie , um die Quelle zu DIGITAL IN1/DIGITAL IN2 (Digitaleingang) umzuschalten.

**4** Starten Sie die Wiedergabe am angeschlossenen externen Gerät.

- Ausführliche Informationen zur Wiedergabe finden Sie in der Bedienungsanleitung im Lieferumfang des externen Geräts.

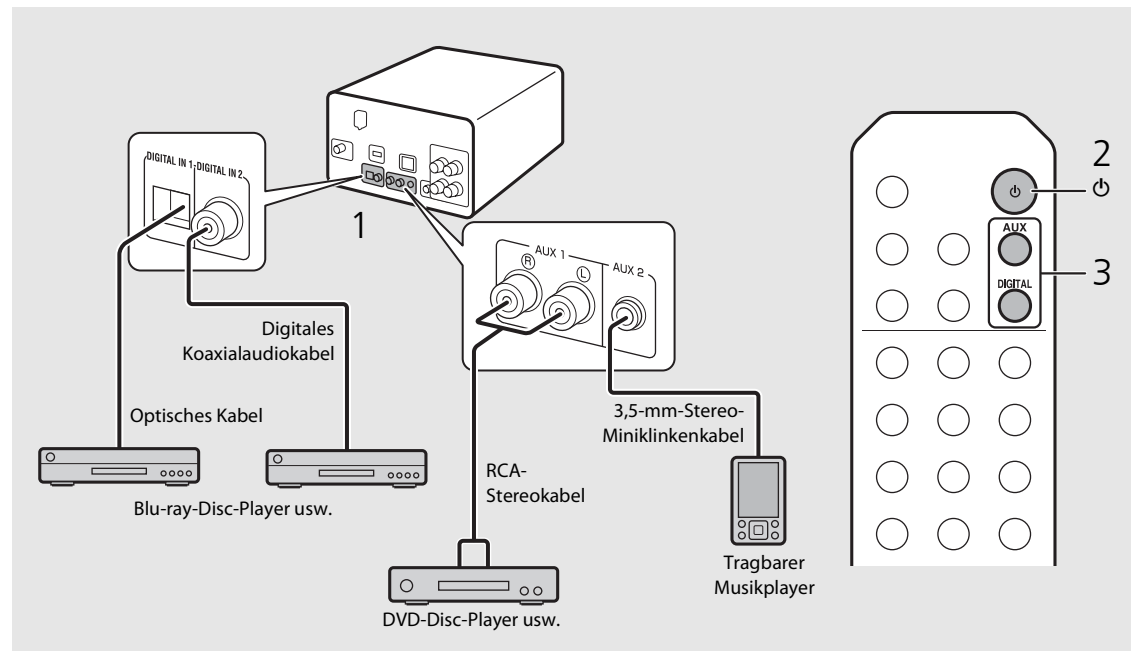

- **Senken Sie die Lautstärke des Geräts und des externen Geräts vor der Verbindung.** Andernfalls ist die Wiedergabelautstärke möglicherweise zu laut.

# Weitere Hinweise zur Wiedergabe

Sie können die Musik in unterschiedlicher Reihenfolge und mit verschiedenen Klangqualitäten wiedergeben sowie während der Wiedergabe Musikinformationen anzeigen. Die in diesem Abschnitt beschriebenen Bedienvorgänge gelten für alle Geräte, wie einen Computer (Server), iPod, ein USB-Gerät oder eine CD.

## Zufallswiedergabe

Drücken Sie während der Wiedergabe .

- Die Zufallswiedergabeanzeige im Frontblende-Display wechselt, wie dargestellt, jedes Mal, wenn Sie die Taste betätigen.



 <b>ALL</b>	Die Zufallswiedergabe wird ausgeführt.*
Keine Anzeige	Es wird keine Zufallswiedergabe ausgeführt.

\* Der Umfang der Zufallswiedergabe hängt von dem wiedergegebenen Medium ab.

## Wiederholungswiedergabe

Drücken Sie während der Wiedergabe .

- Die Wiederholungswiedergabeanzeige im Frontblende-Display wechselt, wie dargestellt, jede Mal, wenn Sie die Taste betätigen.

 <b>1</b>	Der wiedergegebene Titel wird wiederholt wiedergegeben.
<b>ALL</b> 	Die Wiederholungswiedergabe wird ausgeführt.*
Keine Anzeige	Es wird keine Wiederholungswiedergabe ausgeführt.

\* Der Umfang der Wiederholungswiedergabe hängt von dem wiedergegebenen Medium ab.

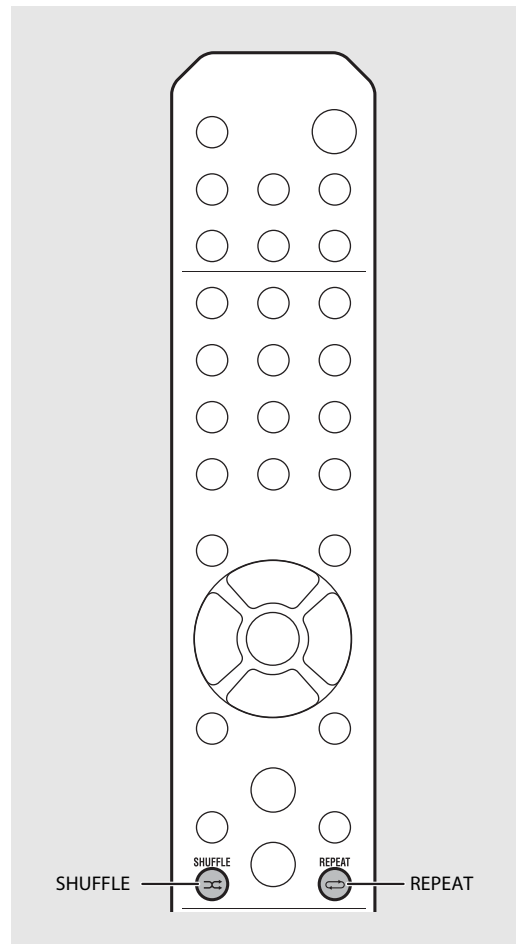

- Die Zufalls- und Wiederholungswiedergabe können gleichzeitig ausgeführt werden (mit Ausnahme von 1).

## Wiedergabe-Informationen

Songtitel, verstrichene Zeit usw. können im Frontblende-Display angezeigt werden.

Drücken Sie während der Wiedergabe .



- Die Anzeige wechselt mit jeder Betätigung von  in der unten dargestellten Reihenfolge.

USB/iPod/AirPlay/Server	CD
Songtitel* <sup>1</sup>	Wiedergabezeit
Albumtitel	Verbleibende Spielzeit des Titels* <sup>2</sup>
Interpretenname	Verbleibende Spielzeit der Disc* <sup>2</sup>
Wiedergabezeit	Songtitel* <sup>1,3</sup>
	Albumtitel* <sup>3</sup>
	Interpretenname* <sup>3</sup>

\*1 Wenn der Songtitel nicht abgerufen werden kann, wird möglicherweise der Dateititel angezeigt.

\*2 Nur bei der Wiedergabe einer Audio-CD.

\*3 Nur bei der Wiedergabe einer Audio-CD und wenn Informationen zur Anzeige vorliegen.

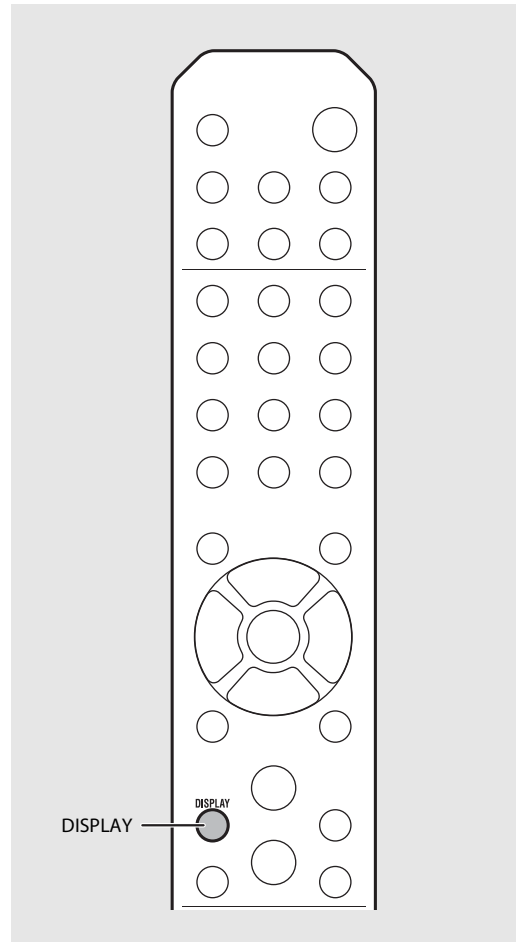

- Auf der vorderen Anzeige können nur alphanumerische Zeichen dargestellt werden.
- Die Informationen werden nicht angezeigt, wenn der iPod-Anzeigemodus der Standardmodus ist (S.16).

## Anpassen der Klangqualität

Verwenden Sie die Optionseinstellung, um die Klangqualität anzupassen.

- 1 Drücken Sie **OPTION**.
  - Das Optionen-Menü wird im Frontblende-Display angezeigt.
- 2 Drücken Sie **▲/▼**, um das gewünschte Element auszuwählen, und drücken Sie dann **ENTER**.
  - Die Einstellung wird übernommen.
  - Drücken Sie **RETURN**, um zum vorherigen Element zurückzukehren.
  - Um die Einstellung der Klangqualität abzubrechen, drücken Sie **OPTION**.
  - Um andere Elemente einzustellen, wiederholen Sie die Schritte 2 und 3.
- 4 Drücken Sie **OPTION**, um die Optionseinstellung zu beenden.

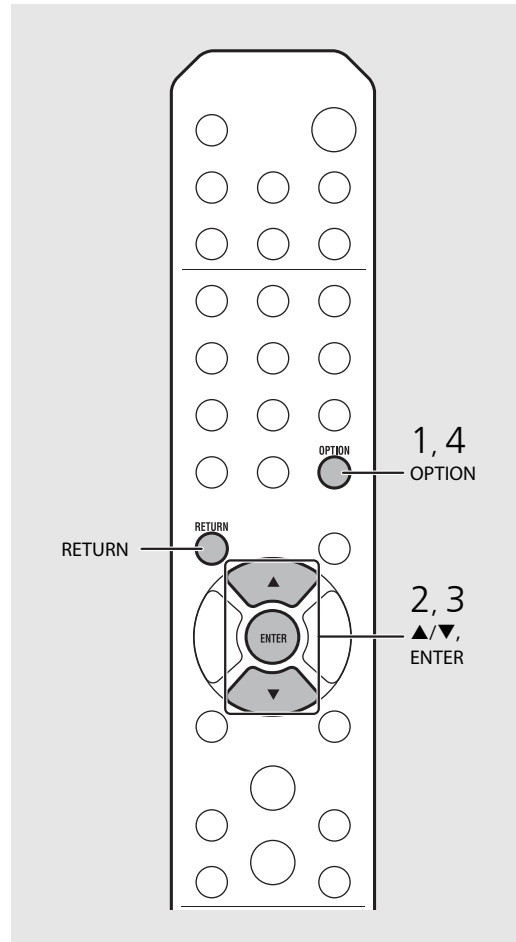

### Optionen-Menü zur Klangqualität

(Einstellwert. **Fettdruck: Standardeinstellung**)

#### Equalizer

Passt die niedrige Frequenz [EQ Low], die mittlere Frequenz [EQ Mid] und die hohe Frequenz [EQ High] an. Diese Einstellung wird auch übernommen, wenn Kopfhörer verwendet werden.  
(-10 bis **0** bis +10)

#### Balance

Stellt den Lautstärkepegel der linken und rechten Lautsprecher ein. Diese Einstellung wird nicht übernommen, wenn Kopfhörer verwendet werden.  
(Lch. +10 bis **--CENTER--** bis Rch.+10)

#### Music Enhancer

Stellt musikalische Elemente wieder her, die bei der Komprimierung verloren gegangen sind.  
(ON, **OFF**)  
Bei der Wiedergabe einer hochwertigen Musikquelle, wie FLAC oder WAV, wird empfohlen, diese Option auf [OFF] zu setzen. Bei der Wiedergabe einer Audio-CD, die nicht komprimiert wurde, ist diese Funktion nicht verfügbar, auch wenn [ON] eingestellt wurde.

# Wiedergabe von DAB-Sendern (nur CRX-N560D)

Sie können mit Digital Audio Broadcasting (DAB) und DAB+ (höhere Version von DAB) Radio mit einer besseren Klangqualität hören. Schließen Sie die mitgelieferte Antenne (☞ S.10) an und **führen Sie die Anfangssendersuche aus, bevor Sie DAB zum ersten Mal einstellen.**

## 1 Anfangssendersuche



Drücken Sie mehrmals hintereinander , um [DAB] auszuwählen.

- Die Anfangssendersuche wird automatisch gestartet, wenn Sie [DAB] zum ersten Mal auswählen.
- Wenn der Suchvorgang abgeschlossen ist, wird die Anzahl der empfangbaren DAB-Sender vorübergehend im Frontblende-Display angezeigt und der erste Sender der gespeicherten Senderreihenfolge wird wiedergegeben.

## 2 Einstellen der DAB-Sender

1 Drücken Sie mehrmals hintereinander , um [DAB] auszuwählen.

- Wenn das Gerät das DAB-Signal nicht empfangen kann, wird „Off Air“ im Frontblende-Display angezeigt.

2 Drücken Sie TUNING / , um einen DAB-Sender auszuwählen.



Sekundäranzeige

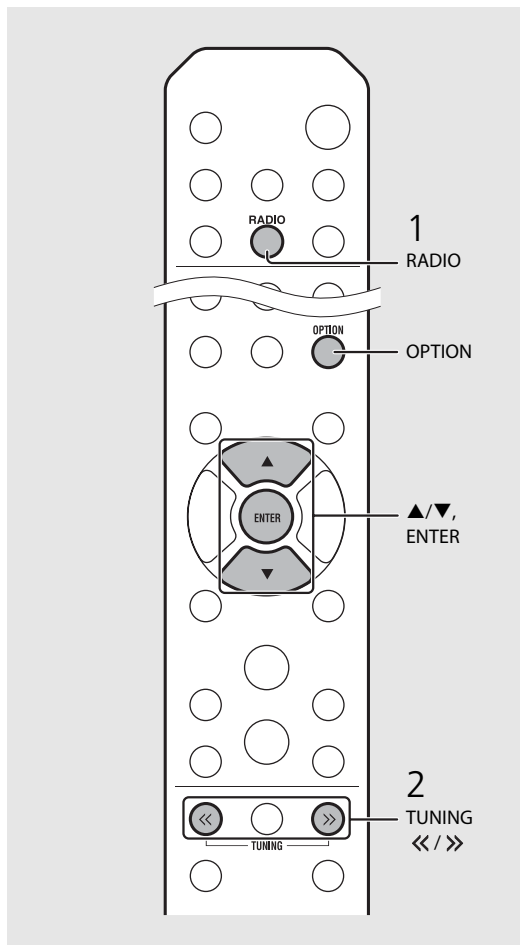

(wird angezeigt, wenn der Sender einen Untersender hat)



- Sie können die Anfangssendersuche auch über die Optionseinstellung durchführen.

1 Drücken Sie , wenn die Quelle DAB ist.

- Das Optionen-Menü wird im Frontblende-Display angezeigt.

2 Drücken Sie , um [Initial Scan] auszuwählen, und drücken Sie dann .

- Die Anfangssendersuche wird automatisch gestartet und beendet.
- Wenn die Anfangssendersuche ausgeführt wird, werden gespeicherte DAB-Senderinformationen und DAB-Speichersender gelöscht.
- Dieses Gerät kann nur Band III DAB-Frequenzen empfangen.

Frequenz in MHz/Kanalbezeichnung

174.928/5A	176.640/5B	178.352/5C	180.064/5D
181.936/6A	183.648/6B	185.360/6C	187.072/6D
188.928/7A	190.640/7B	192.352/7C	194.064/7D
195.936/8A	197.648/8B	199.360/8C	201.072/8D
202.928/9A	204.640/9B	206.352/9C	208.064/9D
209.936/10A	211.648/10B	213.360/10C	215.072/10D
216.928/11A	218.640/11B	220.352/11C	222.064/11D
223.936/12A	225.648/12B	227.360/12C	229.072/12D
230.784/13A	232.496/13B	234.208/13C	235.776/13D
237.488/13E	239.200/13F		



## Speichern von DAB-Sendern

Verwenden Sie die Speicherfunktion, um Ihre 30 DAB-Lieblingssender zu speichern.



- 1 Stellen Sie einen DAB-Sender ein, den Sie speichern möchten (☞ S.23), und drücken Sie .

- Die Speichernummer blinkt im Frontblende-Display.



- 2 Drücken Sie , um die gewünschte Speichernummer auszuwählen.
- 3 Drücken Sie , um das Speichern abzuschließen.

## Auswählen der gespeicherten DAB-Sender

- 1 Drücken Sie mehrmals hintereinander , um [DAB] auszuwählen.
- 2 Drücken Sie PRESET , um einen Speichersender auszuwählen.

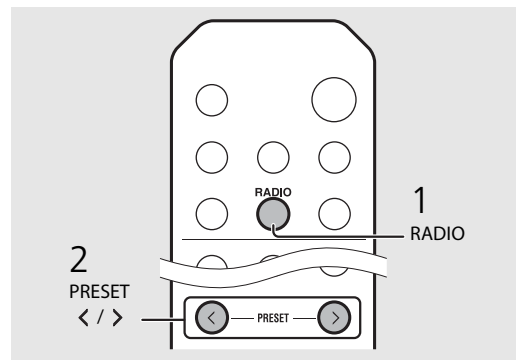
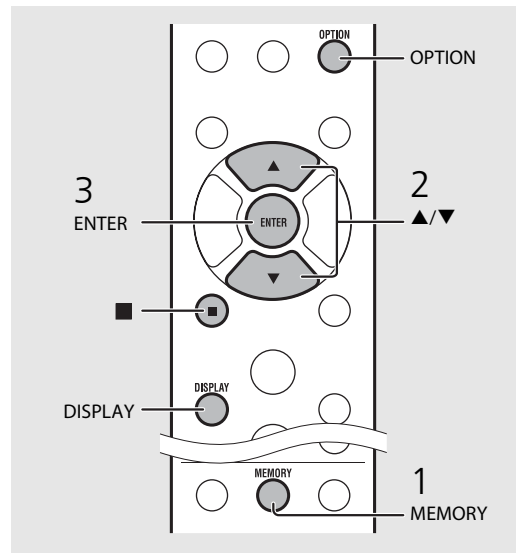







- Um die DAB-Speichereinstellung abzubrechen, drücken Sie .
- Sie können die Informationen des DAB-Senders, die im Frontblende-Display angezeigt werden, ändern, indem Sie die Taste **DISPLAY** drücken. Die Anzeige wechselt mit jeder Betätigung der Taste **DISPLAY** in der unten dargestellten Reihenfolge.

DLS (Dynamic Label Segment) (Standard)
ENSEMBLE
CHANNEL/FREQ (Kanalbezeichnung und Frequenz)
SIGQ. (Signalqualität)
AUDIO FORMAT

### Löschen eines Speichersenders





Verwenden Sie die Optionseinstellung, um einen Speichersender zu löschen.

- 1 Drücken Sie , wenn die Quelle DAB ist.
  - Das Optionen-Menü wird im Frontblende-Display angezeigt.
- 2 Drücken Sie , um [Preset Delete] auszuwählen, und drücken Sie dann .
- 3 Drücken Sie , um die zu löschende Speichernummer auszuwählen.
- 4 Drücken Sie .
  - Der Speichersender wird gelöscht.
- 5 Drücken Sie , um die Optionseinstellung zu beenden.



# Überprüfen des Empfangs

Sie können den DAB-Signalpegel überprüfen. Das ist praktisch, wenn Sie die Antenne einstellen.

- 1 Drücken Sie , wenn die Quelle [DAB] ist.
  - Das Optionen-Menü wird im Frontblende-Display angezeigt.
- 2 Drücken Sie , um [DAB Tune Aid] auszuwählen, und drücken Sie dann .
- 3 Drücken Sie , um die Kanalbezeichnung zu wechseln.
  - Der gemessene DAB-Signalempfangspegel wird angezeigt.



- Der Pegel liegt zwischen 0 (keiner) und 100 (am besten).
- 4 Drücken Sie , um die Optionseinstellung zu beenden.

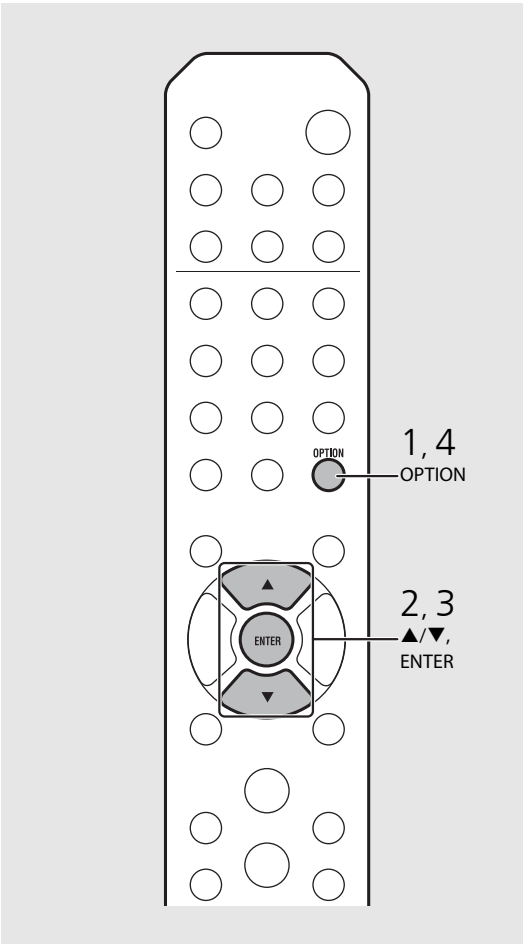



- Wenn Sie DAB Tune Aid ausführen und das DAB-Signal schwach ist, versuchen Sie, die Position der Antenne zu ändern, um einen guten Empfang zu erzielen.

# Wiedergabe von FM-Radiosendern

Schließen Sie die mitgelieferte Antenne an, um FM-Radiosender zu hören.

Informationen zum Anschließen der Antenne an das Gerät finden Sie unter „Anschließen der Antenne“ (S.10).

## Einstellen der FM-Sender

- 1 Drücken Sie .
- 2 Halten Sie TUNING  gedrückt.
  - Die automatische Einstellung beginnt und stoppt automatisch, wenn ein Sender gefunden wurde.

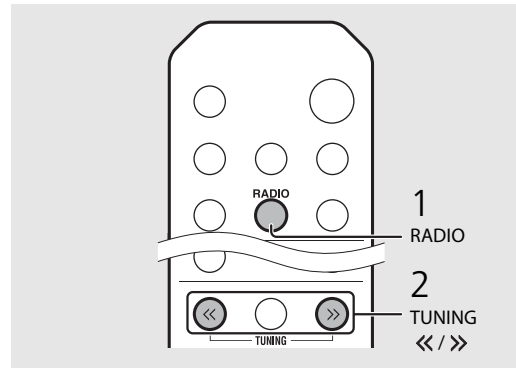



- Wenn der Senderempfang schwach ist, können Sie einen Sender manuell einstellen, indem Sie die Taste **TUNING**  wiederholt drücken.

## Speichern von FM-Sendern

### Automatische Speicherung

Die Sender mit gutem Empfang werden eingestellt und automatisch gespeichert.

- 1 Drücken Sie .
  - 2 Halten Sie  länger als 2 Sekunden gedrückt.
  - 3 Drücken Sie .
- Die automatische Speicherung startet. Wenn sie beendet ist, wird „Completed!“ im Frontblende-Display angezeigt.

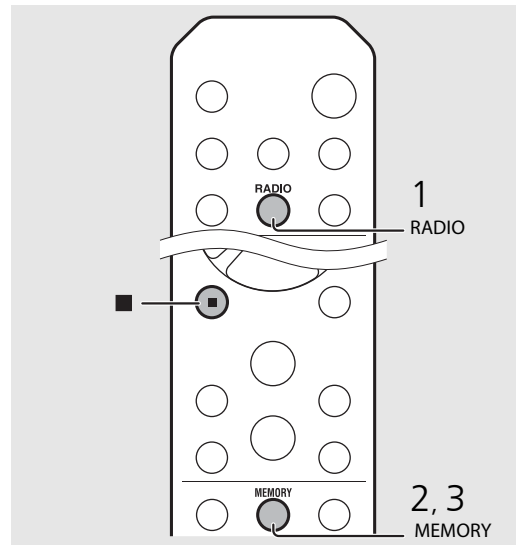

- Die automatische Speicherung ersetzt alle aktuell gespeicherten Sender durch neu Speichersender.



- Sie können bis zu 30 FM-Sender programmieren.
- Um die automatische Speicherung abzubrechen, drücken Sie .

## Manuelle Speicherung

1 Stellen Sie den Sender ein, den Sie speichern möchten (S.26).

2 Drücken Sie .

- Die Speichernummer blinkt im Frontblende-Display.



3 Drücken Sie , um die gewünschte Speichernummer auszuwählen.

4 Drücken Sie , um den Sender zu speichern.

## Auswählen der gespeicherten FM-Sender

1 Drücken Sie .

2 Drücken Sie PRESET , um einen Sender auszuwählen.

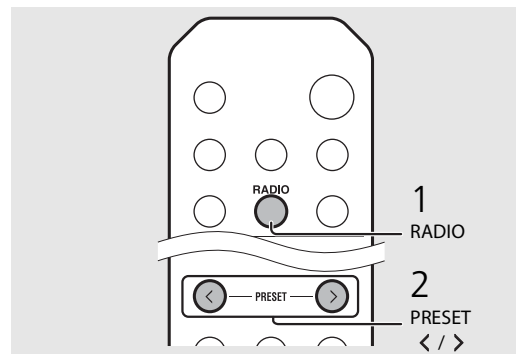
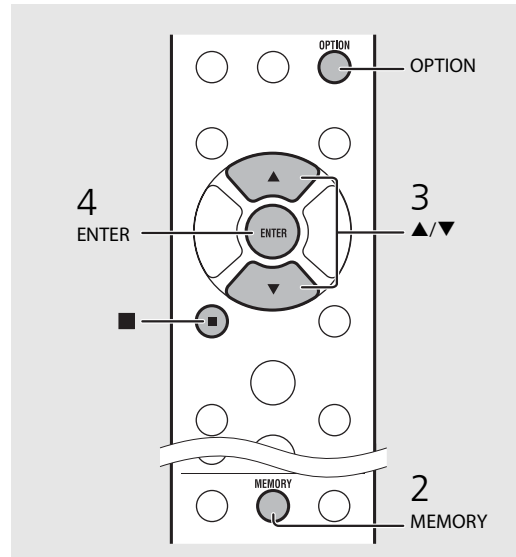



- Um die manuelle Speichereinstellung abzubrechen, drücken Sie .

## Löschen eines Speichersenders

Verwenden Sie die Optionseinstellung, um einen Speichersender zu löschen.

1 Drücken Sie , wenn die Quelle FM ist.

- Das Optionen-Menü wird im Frontblende-Display angezeigt.
- Um die Löschung der Speichersender abzubrechen, drücken Sie .

2 Drücken Sie , um [Preset Delete] auszuwählen, und drücken Sie dann .

3 Drücken Sie , um die zu löschende Speichernummer auszuwählen.

4 Drücken Sie .

- Der Speichersender wird gelöscht und [Deleted!] wird im Frontblende-Display angezeigt.

5 Drücken Sie , um die Optionseinstellung zu beenden.

## Radio Data System

Das Gerät kann Radio Data System-Informationen empfangen.

Drücken Sie , wenn die Quelle FM ist.

- Mit jeder Betätigung der Taste wechselt die Informationsanzeige wie unten dargestellt.

---

Frequenz (Standard)

---

PTY (Programmtyp)

---

RT (Radiotext)

---

CT (Uhrzeit)

---

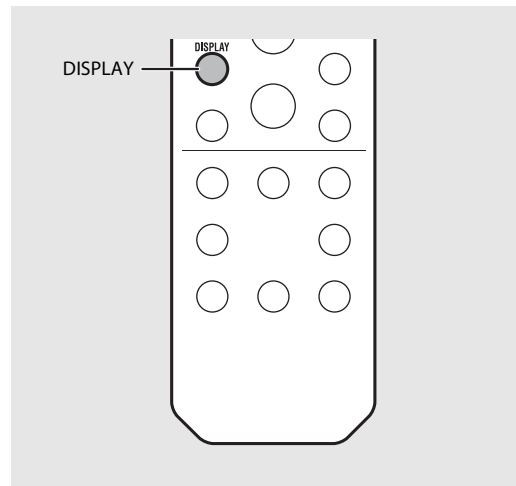

- Wenn die Signalübertragung des Radio-Daten-System-Senders zu schwach ist, kann dieses Gerät die Informationen des Radio-Daten-Systems möglicherweise nicht vollständig empfangen. Insbesondere die RT-Informationen (Radiotext) nutzen viel Bandbreite, sodass dieser Informationstyp im Vergleich zu anderen Typen seltener verfügbar ist.

# Internetradio hören

Sie können über das Internet Radiosender aus der ganzen Welt hören.  
Stellen Sie sicher, dass das Gerät ordnungsgemäß mit dem Internet verbunden ist (☞ S.11).

- 1 Drücken Sie mehrmals hintereinander  NET, um [Net Radio] auszuwählen.
- 2 Durchsuchen Sie das Internet und wählen Sie einen Radiosender.



- Die Funktionen der Fernbedienung sind wie unten aufgeführt.

▲/▼	Zeigt ein anderes Element an.
ENTER	Überprüft das ausgewählte Element und fährt mit der nächsten Ebene fort oder startet die Wiedergabe.
HOME	Zeigt das Element der obersten Ebene an.
RETURN	Kehrt zum vorherigen Element zurück.
NOW PLAYING	Beendet das Durchsuchen und zeigt die Wiedergabeinhaltsinformationen an.

- 3 Die Wiedergabe startet.

- Um die Wiedergabe zu stoppen, drücken Sie .

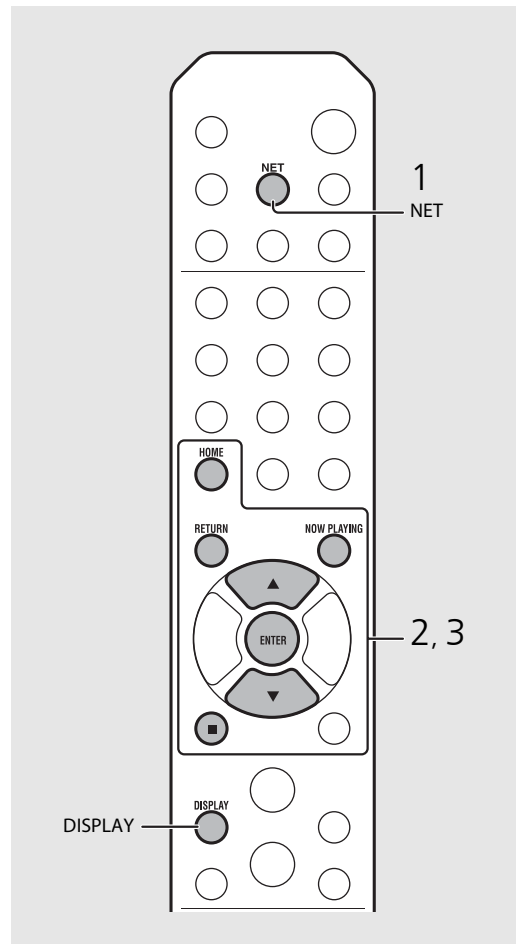

- Die Wiedergabeinformationen können angezeigt werden, indem Sie die Taste **DISPLAY** betätigen, während ein Internetradiosender wiedergegeben wird. Die Informationen wechseln mit jeder Betätigung der Taste wie unten dargestellt.

---

Radiosendername (Standard)

---

Name des Titels

---

Wiedergabezeit

- Sie können Ihre bevorzugten Internetradiosender im Ordner „Bookmarks“ speichern, indem Sie [Net Radio] als Quelle am Gerät auswählen und dann im Web-Browser Ihres Computers die folgende Website aufrufen.  
<http://yradio.vtuner.com/>  
Zur Verwendung dieser Funktion benötigen Sie die vTuner-ID des Geräts und Ihre E-Mail-Adresse, damit Sie Ihr persönliches Konto anlegen können. Die vTuner-ID (MAC-Adresse des Geräts) können Sie unter [Network Info] (☞ S.36) in den Optionseinstellungen prüfen.

# Wiedergabe von Musik mit AirPlay

Mit der AirPlay-Funktion können Sie Musik von iTunes/vom iPod drahtlos über ein Netzwerk mit dem Gerät abspielen. Stellen Sie sicher, dass das Gerät und der Computer oder iPod mit demselben Router verbunden sind (☞ S.11).

## Wiedergabe von einem iPod

1 Schalten Sie das Gerät ein, und rufen Sie den Wiedergabebildschirm auf dem iPod auf.

- Wenn der iPod das Gerät erkennt, wird  im Bildschirm des iPod angezeigt.

2 Tippen Sie auf  und wählen Sie den Gerätenamen.

- Die Quelle schaltet automatisch zu [AirPlay] um und die Wiedergabe startet (mit Ausnahme des Eco-Bereitschaftsmodus).

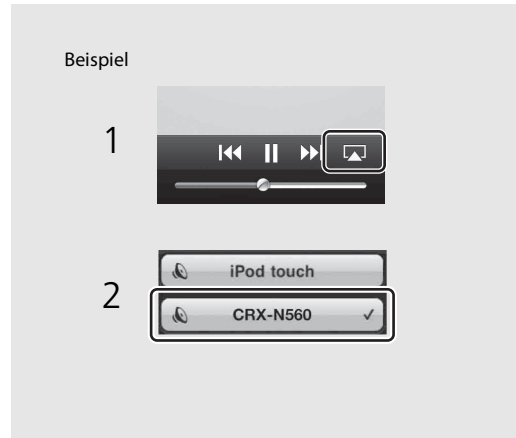

## Wiedergabe über iTunes

1 Schalten Sie das Gerät ein und starten Sie iTunes.

- Wenn iTunes das Gerät erkennt, wird  im iTunes-Bildschirm angezeigt.

2 Klicken Sie auf  und wählen Sie den Gerätenamen.

- Die Quelle schaltet automatisch zu [AirPlay] um (mit Ausnahme des Eco-Bereitschaftsmodus).

3 Geben Sie Titel in iTunes wieder.

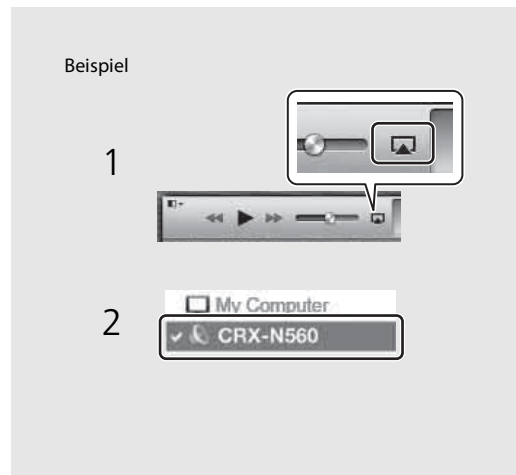

- Wenn Sie die Lautstärkeregelung von iTunes / des iPod für die Lautstärkeinstellung verwenden, kann die Wiedergabelautstärke unerwartet laut sein. Dies kann zu einer Beschädigung des Geräts oder der Lautsprecher führen. Falls die Lautstärke während der Wiedergabe zunimmt, stoppen Sie sofort die Wiedergabe am iPod/bei iTunes.



- Sie können auch das Gerät und die Fernbedienung verwenden, um die Wiedergabe zu starten, anzuhalten, zu stoppen und Titel zu überspringen.
- Um die iTunes-Wiedergabe mit der Fernbedienung steuern zu können, müssen Sie zuerst in den Einstellungen von iTunes einstellen, dass die Bedienung von iTunes über entfernte Lautsprecher zugelassen ist.

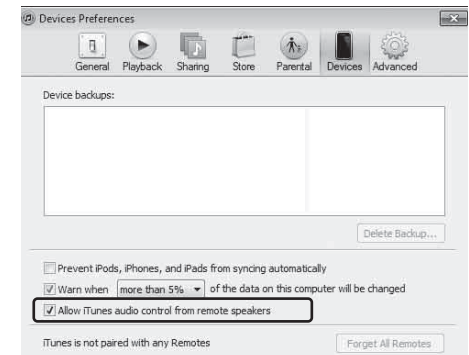



### Deaktivieren von AirPlay

- Tippen/Klicken Sie auf  im iPod/iTunes-Bildschirm und wählen Sie ein anderes Gerät als CRX-N560 aus der Lautsprecherliste aus. Oder schalten Sie die Quelle zu einer anderen als AirPlay um.



# Verwenden der Uhr

Wenn Sie die Uhrzeit eingestellt haben, können Sie Ihre Lieblingstitel oder einen Radiosender als Weckton abspielen.



## ■ Einstellen der Uhr

- 1 Drücken Sie  .
  - Das Optionen-Menü wird im Frontblende-Display angezeigt.
- 2 Wählen Sie [System Config] mit ▲/▼ aus, und drücken Sie  .
- 3 Wählen Sie [Clock Setting] mit ▲/▼ aus, und drücken Sie  .

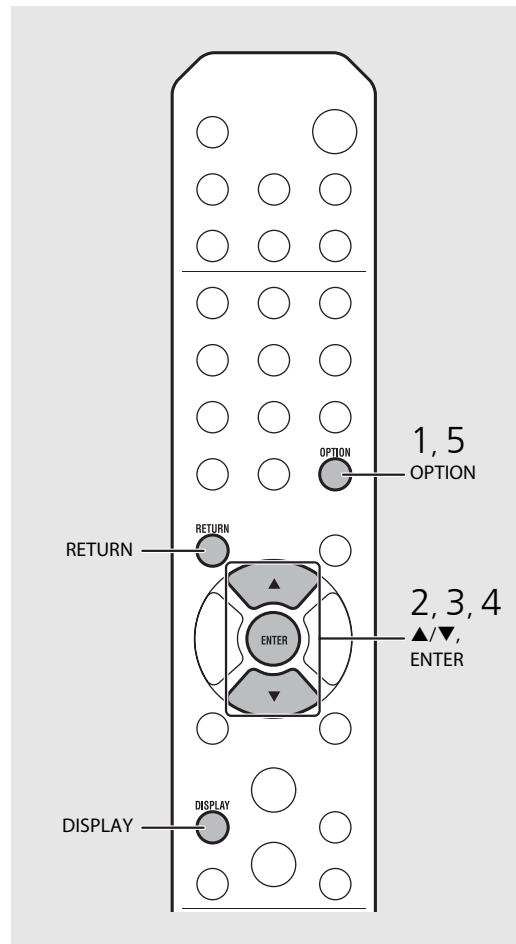

- 4 Stellen Sie das Datum und die Uhrzeit ein.
  - Ändern Sie die Einstellung mit ▲/▼ und drücken Sie zur Bestätigung  .
  - Führen Sie den Vorgang in der Reihenfolge Jahr, Monat, Tag, Stunde und Minuten durch.
  - Um die Einstellung abubrechen, drücken Sie  .
  - Wenn die Einstellung abgeschlossen ist, wird [Completed!] angezeigt.
- 5 Drücken Sie  , um die Optionseinstellung zu beenden.



-  • Die Uhrzeiteinstellung geht verloren, wenn Sie das Netzkabel etwa eine Woche lang von der Netzsteckdose trennen. Stellen Sie die Uhrzeit erneut ein.
-  • Das Uhrzeitformat (12 Stunden/24 Stunden) kann geändert werden, wenn Sie beim Einstellen der Uhrzeit die Taste **DISPLAY** drücken.

## Einstellen des Aufweck-Timers



Die Musikwiedergabe oder der Piepton startet zur eingestellten Zeit.

### 1 Halten Sie gedrückt.

- [Timer Setting] und die Uhrzeit werden im Frontblende-Display angezeigt und  und die Stundenanzeige blinken.



### 2 Stellen Sie die folgenden Elemente ① bis ③ ein.

- Drücken Sie , um einen Einstellungswelt auszuwählen, und drücken Sie , um das Element einzustellen.
- Die Anzeige schaltet zum nächsten Element um.
- Um die Einstellung abzubrechen, drücken Sie .

#### ① Startzeit

Stellen Sie Stunde und Minuten ein.

#### ② Lautstärke

Die Lautstärke kann zwischen [5] und [59] oder auf [MAX] eingestellt werden.

#### ③ Wiederholung

**Repeat:** Der Aufweck-Timer wird jeden Tag zur eingestellten Zeit aktiviert.

**No Repeat:** Der Aufweck-Timer wird einmal aktiviert.

Fortsetzung auf der nächsten Seite ➔

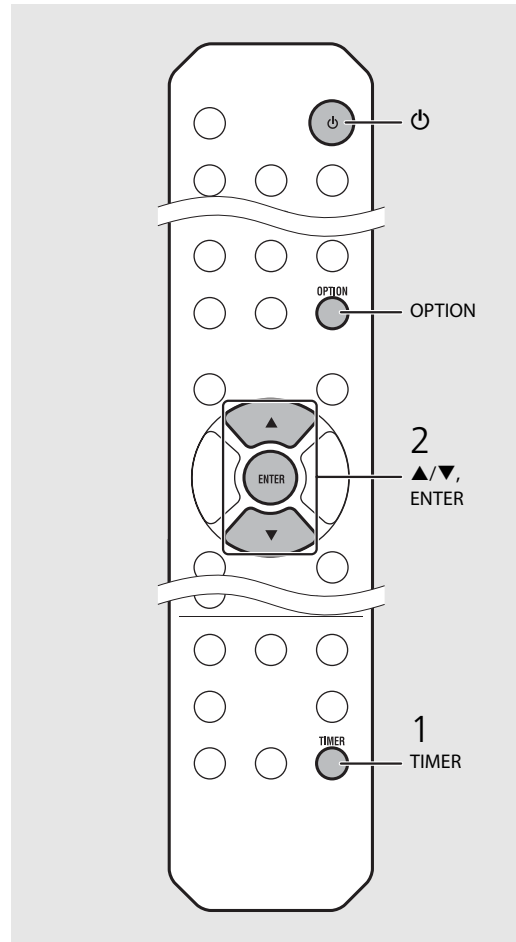

- Stellen Sie die Uhrzeit ein, bevor Sie den Aufweck-Timer einstellen.
- Der Aufweck-Timer ist nicht verfügbar, wenn [Power saving] auf [Eco] gesetzt ist. Setzen Sie es auf [Normal] ( S.12).



- Sie können den Aufweck-Timer auch über die Optionseinstellungen einstellen.

#### 1 Drücken Sie .

- Das Einstellungsmenü wird im Frontblende-Display angezeigt.

#### 2 Drücken Sie , um [Timer Setting] auszuwählen, und drücken Sie dann .

#### 3 Führen Sie Schritt 2 auf der linken Seite aus.

#### 4 Drücken Sie , um die Optionseinstellung zu beenden.

#### 5 Stellen Sie die Musikquelle ein, geben Sie die Quelle wieder und drücken Sie .



- Wenn die Einstellung abgeschlossen ist, wird [Completed!] angezeigt und  leuchtet im Frontblende-Display.





### 3 Drücken Sie .

- Das Gerät wechselt in den Bereitschaftsmodus und der Piepton ertönt zur eingestellten Zeit.
- Wenn zur eingestellten Zeit Musik wiedergegeben werden soll, wählen Sie eine Quelle und geben Sie sie wieder, bevor Sie in diesem Schritt  drücken. Siehe (\*) unten zu Tipps in Bezug auf die Einzelheiten der Musikquellenwiedergabe.



## Sleep-Timer

Sie können die Zeit einstellen, die verstreicht, bis das Gerät automatisch in den Bereitschaftsmodus wechselt.

Drücken Sie mehrmals , um die Uhrzeit auszuwählen.

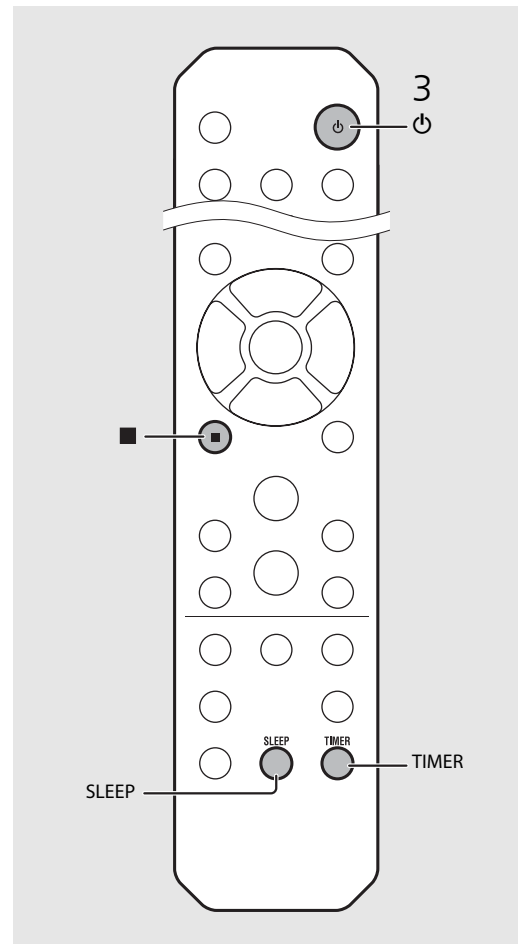
- Die Zeit kann unter 30/60/90/120 Minuten ausgewählt oder auf OFF eingestellt werden.
-  leuchtet kurz auf, nachdem die Zeit ausgewählt wurde, und der Sleep-Timer ist eingestellt.
- Um den Sleep-Timer abzubrechen, drücken Sie erneut .



- Wenn die Quelle nach der Einstellung des Aufweck-Timers vom Gerät getrennt wird, piept das Gerät zur Startzeit.
  - Wenn zur Startzeit eine Musikquelle wiedergegeben wird, blinkt  und die Wiedergabe wird fortgesetzt.
  - Nach der Einstellung des Aufweck-Timers können Sie ihn durch Betätigen der Taste **TIMER** aktivieren oder deaktivieren, wenn das Gerät eingeschaltet ist.
  - Um den Piepton zu stoppen, drücken Sie auf  oder ; andernfalls stoppt der Ton nach 60 Minuten.
- \* Wenn die Quelle auf AUX, Server, DIGITAL IN oder AirPlay eingestellt ist, piept das Gerät zur Startzeit.

# Aktualisieren der Firmware

Wenn eine neue Firmware veröffentlicht wird, wird im Frontblende-Display eine Meldung zur Aktualisierung der aktuellen Firmware angezeigt (nur wenn das Gerät mit dem Internet verbunden ist). Auf dieser Seite wird das Aktualisierungsverfahren über ein Netzwerk mit den Optionseinstellungen erläutert.

## 1 Drücken Sie .

- Das Optionen-Menü wird im Frontblende-Display angezeigt.

## 2 Wählen Sie [System Config] mit ▲/▼ aus, und drücken Sie .

## 3 Wählen Sie [Firm Update] mit ▲/▼ aus, und drücken Sie .

## 4 Wählen Sie [Network] mit ▲/▼ aus, und drücken Sie .

- Die Aktualisierung startet.



```
NET UPDATE
S2:Writing 56%
```

- Wenn die Aktualisierung beendet ist, werden Meldungen in der folgenden Reihenfolge angezeigt: „Update success.“, „Please...“ und „power off!“.

## 5 Trennen Sie das Netzkabel von der Netzsteckdose und stecken Sie es nach 30 Sekunden wieder ein.

- Die Aktualisierung wurde übernommen.

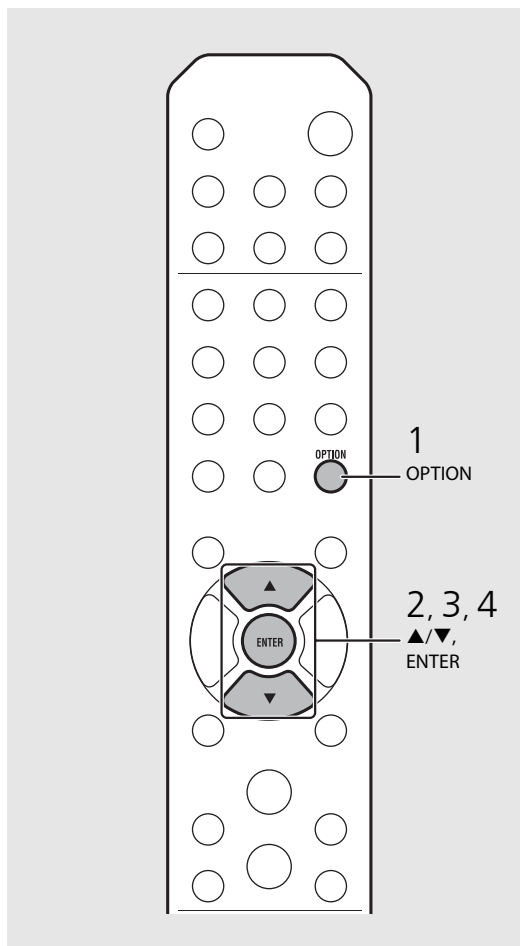

- Während der Aktualisierung sollten Sie das Gerät nicht bedienen und nicht das Netzkabel oder das Netzkabel abziehen.



- Wenn die Meldung zur Aktualisierung im Frontblende-Display angezeigt wird, wird sie nicht erneut angezeigt, auch wenn Sie die Aktualisierung nicht durchführen. Wenn Sie das Gerät aber einschalten, nachdem das Netzkabel eine Zeit lang von der Netzsteckdose getrennt war, wird die Meldung angezeigt.
- Wenn die Internetgeschwindigkeit nicht ausreicht oder das Gerät über einen drahtlosen Netzwerkadapter mit einem WLAN verbunden ist, ist die Aktualisierung über Netzwerk je nach Status der Drahtlosverbindung eventuell nicht möglich. Versuchen Sie es in diesem Fall erneut oder aktualisieren Sie die Firmware von einem USB-Speichergerät aus. Die Firmware kann von der Yamaha-Website heruntergeladen werden.

### So aktualisieren Sie die Firmware mit Hilfe eines USB-Speichergeräts

Sie können die Firmware auf das USB-Speichergerät herunterladen und dieses USB-Speichergerät an den USB-Anschluss des Geräts anschließen.

- Wählen Sie in Schritt 4 die Option [USB] und drücken Sie die Taste **ENTER**, um die Aktualisierung zu starten.

# Optionseinstellungen

Über die Optionseinstellungen können Sie das Gerät nach Ihren Wünschen konfigurieren.

## 1 Drücken Sie .

- Das Optionen-Menü wird im Frontblende-Display angezeigt (S.36).

## 2 Wählen Sie mit die gewünschte Option und drücken Sie .





```
OPTION
Network Config
```

## 3 Ändern Sie die Einstellung mit und drücken Sie .

- Wiederholen Sie Schritt 3, wenn ein Untermenü eingestellt werden muss.
- Drücken Sie , um die Einstellung abzubrechen und zur vorherigen Ebene zurückzukehren.
- Wiederholen Sie die Schritte 2 und 3, wenn Sie ein weiteres Menüelement einstellen möchten.

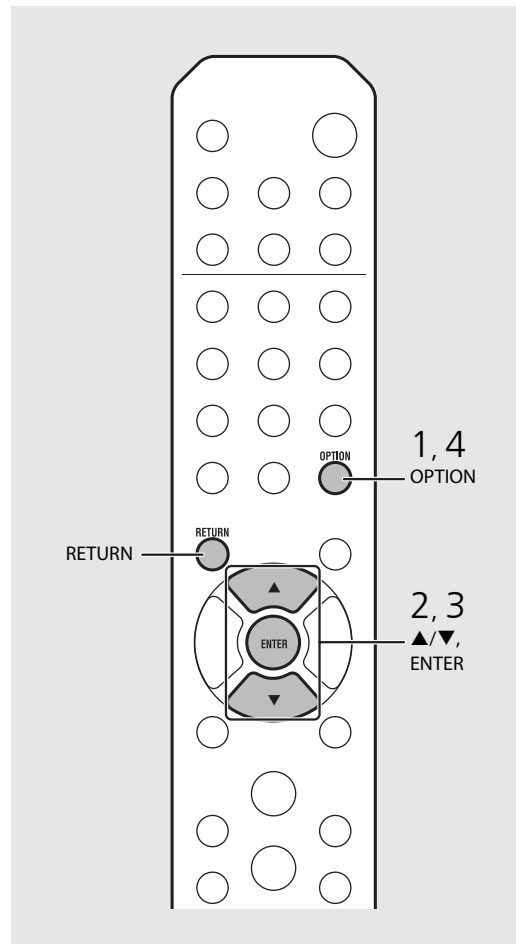
## 4 Drücken Sie , um die Optionseinstellung zu beenden.



- Um [Advanced Setup] im Optionen-Menü einzustellen, drücken Sie die Taste **OPTION** auf der Fernbedienung, während Sie  (Stopp-Taste) am Gerät gedrückt halten, und fahren Sie dann mit Schritt 3 fort.

## Optionen-Menüliste

Menü	Untermenü	Basic	Funktion
Preset Delete* <sup>1</sup> (☞ S.24, 27)			Löscht Speichersender.
Initial Scan* <sup>1,*2</sup> (☞ S.23)			Scannt alle empfangbaren Frequenzen und registriert sie beim Gerät.
DAB Tune Aid* <sup>1,*2</sup> (☞ S.25)			Zeigt den Pegel des empfangenen DAB-Signals an.
Equalizer (☞ S.22)	EQ Low	0	Passt die niedrige Frequenz an.
	EQ Mid	0	Passt die mittlere Frequenz an.
	EQ High	0	Passt die hohe Frequenz an.
Balance (☞ S.22)		CENTER	Stellt den Lautstärkepegel der linken und rechten Lautsprecher ein.
Music Enhancer (☞ S.22)		OFF	Aktiviert/deaktiviert den Music Enhancer.
Timer Setting (☞ S.32)			Stellt den Aufweck-Timer ein.
Network Info	Network Status		Zeigt den Verbindungsstatus des Geräts mit dem Netzwerk.
	MAC Address		Zeigt die MAC-Adresse an.
	System ID		Zeigt die System-ID an.
	Network Name		Zeigt den Namen des Geräts an, der im Netzwerk angezeigt wird.

Menü	Untermenü	Basic	Funktion
Network Config	DHCP Enabled	YES	Aktiviert/deaktiviert DHCP.
	IP Address	0.0.0.0	Bestätigt die IP-Adresse und stellt sie ein.
	Subnet Mask	0.0.0.0	Bestätigt die Subnetzmaske und stellt sie ein.
	Def. Gateway	0.0.0.0	Bestätigt das Standardgateway und stellt es ein.
	DNS Server(P)	0.0.0.0	Bestätigt den primären DNS-Server und stellt ihn ein.
	DNS Server(S)	0.0.0.0	Bestätigt den sekundären DNS-Server und stellt ihn ein.
System Config	Clock Setting		Stellt die Uhr des Geräts ein (☞ S.31).
	Power Saving	Eco	Stellt den Eco-Bereitschaftsmodus ein (☞ S.12).
	Auto Power Off	Timer 8H	Schaltet das Gerät automatisch in den Bereitschaftsmodus (☞ S.12).
	Use Accessory	NO	Legt fest, ob ein Yamaha-Zubehörteil, das über die Buchse DC OUT angeschlossen ist, mit Strom versorgt wird.
	Firm Version		Zeigt die Firmware-Version des Geräts an.
	Firm Update	Network	
Advanced Setup (☞ S.35)	MAC Add.Filter	OFF	Legt die MAC-Adresse (bis zu 5) fest und beschränkt den Zugriff auf dieses Gerät von Netzwerkkomponenten. (Die Bedienung mit AirPlay ist nicht betroffen, auch wenn [MAC Add.Filter] auf [ON] gesetzt ist.)
	Factory Reset		Setzt die Einstellungen des Geräts auf die werkseitigen Standardeinstellungen zurück.

\*1 Nur wenn das Radio wiedergegeben wird









\*2 Nur CRX-N560D

# Problembhebung

Schlagen Sie in der nachfolgenden Tabelle nach, wenn das Gerät nicht richtig funktionieren sollte. Falls Ihr Problem in der nachfolgenden Tabelle nicht aufgeführt ist, oder wenn die Anweisungen nicht helfen, schalten Sie das Gerät aus, ziehen Sie den Netzstecker, und wenden Sie sich an den nächsten autorisierten Yamaha-Fachhändler oder -Kundendienst.

**Prüfen Sie zunächst, ob die Anschlüsse aller Kabel sicher und fest an den Buchsen der Geräte angeschlossen sind.**

## Allgemeines

Problem	Ursache	Lösung
Das Gerät wechselt kurz nach dem Einschalten sofort in den Bereitschaftsmodus. Das Gerät funktioniert nicht richtig.	Das Netzkabel ist nicht ordnungsgemäß angeschlossen.	Schließen Sie das Netzkabel fest an.
Das Gerät lässt sich nicht ausschalten.	Der interne Mikrocomputer ist aufgrund eines externen Stromschlags (z.B. durch Blitzschlag oder übermäßige statische Elektrizität) oder aufgrund eines Versorgungsspannungseinbruchs hängen geblieben.	Halten Sie  an der Frontblende länger als 10 Sekunden gedrückt, um das Gerät zu initialisieren und neu zu starten. (Falls das Problem fortbesteht, ziehen Sie das Netzkabel aus der Netzsteckdose und stecken es nach mindestens 30 Sekunden erneut ein.)
Kein Ton.	Es wurde keine geeignete Quelle gewählt.	Wählen Sie eine geeignete Quelle mit dem auf der Frontblende befindlichen INPUT-Schalter oder einer der Eingangswahltasten auf der Fernbedienung (  S.5, 8).
	Die Lautsprecheranschlüsse sind nicht fest.	Schließen Sie die Kabel fest an (  S.9).
	Die Lautstärke ist extrem gering eingestellt oder stummgeschaltet.	Erhöhen Sie die Lautstärke.
Das Gerät schaltet sich plötzlich ab.	Möglicherweise ist der Einschlaf-Timer aktiviert (  S.33). Auto Power Off ist eingestellt (  S.12).	Schalten Sie das Gerät ein und geben Sie die Quelle erneut wieder.
Die Uhrzeiteinstellung wurde gelöscht.	Das Netzkabel wurde getrennt oder es gab einen Stromausfall.	Schließen Sie das Netzkabel an und stellen Sie die Uhrzeit ein (  S.31).
Der Ton wird nur auf einer Seite aus dem Lautsprecher ausgegeben.	Die Eingangsquelle oder die Lautsprecher sind nicht ordnungsgemäß angeschlossen.	Schließen Sie die Eingangsquelle und die Lautsprecherkabel ordnungsgemäß an (  S.9, 19). Falls das Problem weiterhin besteht, sind möglicherweise die Kabel defekt.
Es treten Rauschinterferenzen von Digital- oder Hochfrequenzgeräten auf.	Dieses Gerät befindet sich zu nah an Digital- oder Hochfrequenzgeräten.	Stellen Sie dieses Gerät weiter entfernt von solchen Geräten auf.
Die Fernbedienung funktioniert nicht oder funktioniert nicht ordnungsgemäß.	Die Fernbedienung wird möglicherweise außerhalb der Reichweite betätigt.	Bedienen Sie die Fernbedienung innerhalb des Betriebsbereichs (  S.12).
	Möglicherweise ist der Fernbedienungssensor an diesem Gerät direktem Sonnen- oder starken Lichtquellen, wie einer wechselgerichteten Leuchtstofflampe, ausgesetzt.	Ändern Sie die Ausrichtung der Lampe oder des Geräts oder den Aufstellungsort des Geräts.
	Möglicherweise ist die Batterie entladen.	Erneuern Sie die Batterien (  S.4).
	Es befinden sich Hindernisse zwischen dem Sensor dieses Geräts und der Fernbedienung.	Entfernen Sie die Hindernisse.

# Netzwerk

Problem	Ursache	Lösung
Die Netzwerk-Leistungsmerkmale funktionieren nicht.	Die Netzwerkparameter (IP-Adresse) wurden nicht richtig zugewiesen.	Schalten Sie die DHCP-Server-Funktion Ihres Routers ein und stellen Sie [DHCP Enabled] unter [Network Config] im Optionen-Menü des Geräts auf [YES]. Wenn Sie die Netzwerkparameter manuell konfigurieren möchten, achten Sie darauf, eine IP-Adresse zu verwenden, die nicht von anderen Geräten in Ihrem Netzwerk verwendet wird (☞ S.36).
Die Wiedergabe stoppt (die Titel können nicht fortlaufend wiedergegeben werden).	Auf dem Server liegen nicht unterstützte Dateien vor.	Löschen Sie die Dateien, die das Gerät nicht unterstützt (einschließlich Bilddateien und verborgene Dateien), aus dem Ordner, der wiedergegeben wird.
	Die Medienfreigabeeinstellung ist nicht richtig.	Konfigurieren Sie die Medienfreigabeeinstellung, und wählen Sie das Gerät als ein Gerät aus, das Zugriff auf Musikinhalte hat (☞ S.17).
	Auf Ihrem Computer installierte Sicherheits-Software blockiert den Zugriff des Geräts auf Ihren Computer.	Prüfen Sie die Einstellungen der auf Ihrem Computer installierten Sicherheits-Software.
	Das Gerät und der Computer befinden sich nicht im gleichen Netzwerk.	Prüfen Sie die Netzwerkverbindungen und die Einstellungen Ihres Routers, und schließen Sie Gerät und Computer an das gleiche Netzwerk an.
Das Gerät erkennt den Computer nicht.	Der MAC-Adressenfilter ist am Gerät aktiviert.	Setzen Sie in [Advanced Setup] im Optionen-Menü des Geräts [MAC Add.Filter] auf [OFF] (☞ S.36).
	Der Computer ist mit der sekundären SSID eines Routers, der mehrere SSIDs unterstützt, verbunden.	Wenn der Computer mit der sekundären SSID verbunden ist, ist der Zugriff auf das Gerät, das mit der primären SSID oder dem LAN verbunden ist, eingeschränkt (nur der Internetzugriff ist verfügbar). Verbinden Sie den Computer mit der primären SSID.
	Zwischen den Netzwerkgeräten werden mehrere Router verwendet (Doppelrouter).	Trennen Sie die Internetverbindung vorübergehend, überprüfen Sie das lokale Netzwerk und schließen Sie das Netzwerkgerät, das Sie verwenden möchten, an den gleichen Router an.
Die Dateien auf dem Computer werden nicht angezeigt oder wiedergegeben.	Die Dateien werden vom Gerät oder dem Media-Server nicht unterstützt.	Verwenden Sie ein Dateiformat, das vom Gerät und vom Media-Server unterstützt wird (☞ S.44).
Einige Dateien können auf diesem Gerät nicht wiedergegeben werden.	Sie versuchen, Dateien mit DRM (Digital Rights Management) wiederzugeben, die im iTunes Store erworben wurden.	Dateien mit DRM (Digital Rights Management), die im iTunes Store erworben wurden, können nicht wiedergegeben werden.
	Der gewählte Internetradiosender ist momentan nicht verfügbar.	Es kann ein Netzwerkproblem beim Radiosender vorliegen, oder der Dienst ist nicht verfügbar. Probieren Sie, den Sender zu einer anderen Zeit zu hören, oder wählen Sie einen anderen Sender.
Es kann kein Internetradio gehört werden.	Der gewählte Internetradiosender sendet momentan Stille.	Einige Internetradiosender senden zu gewissen Tageszeiten Stille. Probieren Sie, den Sender zu einer anderen Zeit zu hören, oder wählen Sie einen anderen Sender.
	Der Zugang zum Netzwerk ist durch Firewall-Einstellungen Ihrer Netzwerkgeräte (wie Router) eingeschränkt.	Prüfen Sie die Firewall-Einstellungen Ihrer Netzwerkgeräte. Internetradio kann nur gehört werden, wenn die Signale durch den von dem betreffenden Radiosender genutzten Port gelassen werden. Die Portnummer richtet sich nach dem Radiosender.

Problem	Ursache	Lösung
Die spezielle Anwendung für Mobilgeräte erkennt das Gerät nicht.	Der MAC-Adressenfilter ist am Gerät aktiviert.	Setzen Sie unter [Advanced Setup] im Optionen-Menü die Option [MAC Add.Filter] auf [OFF] oder legen Sie die MAC-Adresse der Mobilgeräte fest, damit sie auf das Gerät zugreifen können (☞ S.36).
	Das Gerät und die Mobilgeräte befinden sich nicht im gleichen Netzwerk.	Prüfen Sie die Netzwerkverbindungen und die Einstellungen Ihres Routers, und schließen Sie das Gerät und das Mobilgerät an das gleiche Netzwerk an.
	Das Mobilgerät ist mit der sekundären SSID eines Routers, der mehrere SSIDs unterstützt, verbunden.	Wenn das Mobilgerät mit der sekundären SSID verbunden ist, ist der Zugriff auf das Gerät, das mit der primären SSID oder dem LAN verbunden ist, eingeschränkt (nur der Internetzugriff ist verfügbar). Verbinden Sie das Mobilgerät mit der primären SSID.
	Zwischen den Netzwerkgeräten werden mehrere Router verwendet (Doppelrouter).	Trennen Sie die Internetverbindung vorübergehend, überprüfen Sie das lokale Netzwerk und schließen Sie das Netzwerkgerät, das Sie verwenden möchten, an den gleichen Router an.
Die Aktualisierung der Firmware über das Netzwerk ist fehlgeschlagen.	Die Netzwerkverbindung ist nicht stabil.	Versuchen Sie nach einiger Zeit erneut, die Aktualisierung auszuführen. Oder aktualisieren Sie die Firmware über den USB-Speicher (☞ S.34).



## iPod

Problem	Ursache	Lösung
Kein Ton.	Der iPod ist nicht ordnungsgemäß angeschlossen.	Schließen Sie den iPod erneut an die USB-Buchse an (☞ S.15).
	Die Software-Version des iPod ist nicht aktuell.	Laden Sie die aktuelle iTunes-Software von der Apple-Website herunter, um die Software-Version des iPod zu aktualisieren.
	Der iPod befindet sich im Verbindungsaufbau mit dem Gerät.	Warten Sie einen Augenblick.
Der iPod kann nicht über den iPod, das Gerät oder die Fernbedienung bedient werden.	Der iPod wird von diesem Gerät nicht unterstützt.	Verwenden Sie einen unterstützten iPod (☞ S.43).
	Der iPod ist nicht ordnungsgemäß angeschlossen.	Schließen Sie den iPod erneut an die USB-Buchse an (☞ S.15).
	Die Software-Version des iPod ist nicht aktuell.	Laden Sie die aktuelle iTunes-Software von der Apple-Website herunter, um die Software-Version des iPod zu aktualisieren. Wenn das Problem selbst bei Verwendung der neuesten Software-Version nicht gelöst werden kann, setzen Sie den iPod zurück.
	Wenn der Anzeigemodus für den iPod auf den Standardmodus eingestellt ist, können weder das Gerät noch die Fernbedienung den iPod steuern. Wenn er sich im erweiterten Modus befindet, kann der iPod nicht über sich selbst gesteuert werden.	Überprüfen Sie den Anzeigemodus (☞ S.16).

## Problembhebung

Problem	Ursache	Lösung
Die Wiedergabeinformationen werden nicht im Frontblende-Display angezeigt.	Der iPod unterstützt die Anzeige der Wiedergabeinformationen nicht.	Diese Funktion ist nur bei einem geeigneten iPod verfügbar, der von diesem Gerät unterstützt wird (☞ S.43).
	Der Anzeigemodus ist auf den Standardmodus eingestellt.	Wechseln Sie den Anzeigemodus zum erweiterten Modus (☞ S.16).
Der iPod wird nicht geladen.	Der iPod ist nicht ordnungsgemäß angeschlossen.	Schließen Sie den iPod erneut an die USB-Buchse an (☞ S.15).
	Der iPod wird von diesem Gerät nicht unterstützt.	Verwenden Sie einen unterstützten iPod (☞ S.43).
	Das Gerät befindet sich im Eco-Bereitschaftsmodus.	Stellen Sie [Power Saving] im Optionen-Menü auf [Normal] (☞ S.12).

## Disc

Problem	Ursache	Lösung
Die Wiedergabe startet erst, wenn eine Disc eingelegt wurde. Einige Tastenfunktionen sind nicht verfügbar.	Die im Gerät eingelegte Disc ist möglicherweise nicht kompatibel.	Verwenden Sie eine vom Gerät unterstützte Disc (☞ S.43).
Die Wiedergabe startet nicht unmittelbar nach Drücken von  /  am Gerät oder von  auf der Fernbedienung (stoppt sofort).	Die Disc ist möglicherweise verschmutzt.	Wischen Sie die Disc ab (☞ S.43).
	Die im Gerät eingelegte Disc wird möglicherweise nicht unterstützt.	Verwenden Sie eine vom Gerät unterstützte Disc (☞ S.43).
	Wenn das Gerät von einem kalten an einen warmen Ort gebracht wird, kann sich Kondensation auf dem Disc-Laser bilden.	Warten Sie ein oder zwei Stunden, bis sich die Temperatur des Geräts an die Raumtemperatur angeglichen hat, und versuchen Sie es dann erneut.

## USB-Geräte

Problem	Ursache	Lösung
Das Gerät erkennt das USB-Gerät nicht.	Das USB-Gerät ist nicht richtig an die USB-Buchse angeschlossen.	Schalten Sie das Gerät aus, schließen Sie Ihr USB-Gerät erneut an und schalten Sie das Gerät wieder ein (☞ S.15).
	Das USB-Gerät hat ein anderes Dateisystem als FAT16 oder FAT32.	Verwenden Sie ein USB-Gerät, das im Format FAT16 oder FAT32 formatiert wurde.
Ordner und Dateien des USB-Geräts werden nicht angezeigt.	Die Daten auf dem USB-Gerät sind durch Verschlüsselung geschützt.	Verwenden Sie ein USB-Gerät ohne Verschlüsselungsfunktion.



## DAB-Empfang (nur CRX-N560D)

Problem	Ursache	Lösung
Es können keine DAB-Sender eingestellt werden.	Die Anfangssendersuche wurde nicht ausgeführt.	Führen Sie die Anfangssendersuche aus (☞ S.23).
Die Anfangssendersuche war nicht erfolgreich und [Not Found] wird im Frontblende-Display angezeigt.	Die DAB-Signale sind zu schwach.	Finden Sie mit der Funktion DAB Tune Aid die beste Position für die Antenne (☞ S.25).
	Die Positionierung der Antenne ist für den DAB-Empfang nicht optimal.	
Es gibt Störungen (z. B. Zischen, Knistern oder Sprünge).	In Ihrer Region gibt es keine DAB-Abdeckung.	Eine Übersicht der DAB-Abdeckung in Ihrer Region erhalten Sie von Ihrem Händler oder online bei WorldDMB unter <a href="http://www.worlddab.org">http://www.worlddab.org</a> .
	Die Antenne muss neu positioniert werden.	Passen Sie die Position der Antenne neu an (☞ S.10).
Die DAB-Senderinformationen werden nicht angezeigt oder sind fehlerhaft.	Die DAB-Signale sind zu schwach.	Finden Sie mit der Funktion DAB Tune Aid die beste Position für die Antenne (☞ S.25).
	Möglicherweise sendet der DAB-Sender vorübergehend nicht oder die DAB-Senderinformationen werden vom DAB-Veranstalter nicht bereitgestellt.	Wenden Sie sich an den DAB-Veranstalter.

## FM-Empfang

Problem	Ursache	Lösung
Der FM-Stereoempfang ist verrauscht.	Die Antenne ist nicht ordnungsgemäß angeschlossen.	Stellen Sie sicher, dass die Antenne ordnungsgemäß angeschlossen ist, und ändern Sie die Position der Antenne (☞ S.10).
	Der ausgewählte Radiosender befindet sich möglicherweise zu weit von Ihrer Region entfernt oder der Antennenempfang ist schlecht.	Verwenden Sie eine handelsübliche Außenantenne. Ausführliche Informationen erhalten Sie im Fachhandel.
Die automatische Einstellung funktioniert nicht.	Der ausgewählte Radiosender befindet sich möglicherweise zu weit von Ihrer Region entfernt oder der Antennenempfang ist schlecht.	Verwenden Sie eine handelsübliche Außenantenne. Ausführliche Informationen erhalten Sie im Fachhandel.
		Verwenden Sie die manuelle Sendersuchmethode (☞ S.26).
Ein Speicherradiosender kann nicht ausgewählt werden.	Der Senderspeicher wurde möglicherweise gelöscht.	Stellen Sie die Speichersender erneut ein (☞ S.26, 27).
Es treten Verzerrungen auf, und klarer Empfang ist auch mit einer guten FM-Antenne oder Außenantenne nicht möglich.	Es sind möglicherweise Mehrwegreflexionen oder andere Funkstörungen aufgetreten.	Ändern Sie die Höhe, Richtung oder Position der Antenne.

## Meldungen im Frontblende-Display

Meldung	Ursache	Lösung
Unknown	Es besteht ein Problem mit dem Signalweg zwischen dem iPod und diesem Gerät.	Schließen Sie den iPod erneut an.
	Der iPod/das USB-Gerät, die angeschlossen sind, werden von dem Gerät nicht unterstützt.	Verwenden Sie einen unterstützten iPod/ein unterstütztes USB-Gerät (☞ S.43).
	Die Software-Version des iPod ist nicht aktuell.	Laden Sie die aktuelle iTunes-Software von der Apple-Website herunter, um die Software-Version des iPod zu aktualisieren.
Timer not work	Das Gerät befindet sich im Eco-Bereitschaftsmodus.	Stellen Sie [Power Saving] im Optionen-Menü auf [Normal] (☞ S.12).
Overcurrent	Der iPod/das USB-Gerät, die angeschlossen sind, werden von dem Gerät nicht unterstützt.	Trennen Sie den iPod/das USB-Gerät, schalten Sie das Gerät aus und dann wieder ein. Wenn das Problem mit dem USB-Gerät damit nicht behoben ist, kann es mit dem Gerät nicht abgespielt werden.
	Der iPod/das USB-Gerät ist nicht ordnungsgemäß angeschlossen.	
Unplugged	Der iPod/das USB-Gerät ist nicht fest angeschlossen.	Trennen Sie den iPod/das USB-Gerät und schließen Sie ihn/es wieder an (☞ S.15).
No Disc	Die im Gerät eingelegte Disc wird möglicherweise nicht vom Gerät unterstützt.	Verwenden Sie eine vom Gerät unterstützte Disc (☞ S.43).
	Die Disc ist möglicherweise schmutzig oder es haften Fremdkörper daran.	Entnehmen Sie die Disc und wischen Sie sie ab.
	Die Disc ist falsch herum eingelegt.	Legen Sie die Disc mit der beschrifteten Seite nach oben ein.
No Songs	Die Disc enthält keine abspielbaren Dateien.	Legen Sie eine Disc mit abspielbaren Dateien ein (☞ S.43).
Initializing	Das Gerät startet.	Warten Sie, bis die Meldung verschwindet. Wenn die Meldung länger als 3 Minuten angezeigt wird, schalten Sie das Gerät aus und wieder ein.
Loading...	Das Gerät lädt die angegebene Datei/den Inhalt.	Warten Sie, bis der Ladevorgang abgeschlossen ist.
No Content	Der ausgewählte Ordner enthält keine abspielbaren Dateien.	Wählen Sie einen Ordner mit abspielbaren Dateien aus (☞ S.44).
Not Connected	Das Gerät ist nicht mit dem Internet verbunden.	Überprüfen Sie die Internetverbindung.
Unsupported	Sie versuchen, eine Datei wiederzugeben, die vom Gerät nicht unterstützt wird.	Geben Sie eine Datei wieder, die vom Gerät unterstützt wird (☞ S.44).
No Operation	Sie versuchen, den Disc-Schacht zu öffnen, während das Optionen-Menü eingestellt wird.	Öffnen Sie den Disc-Schacht, nachdem die Einstellung der Optionen abgeschlossen ist.
Access Denied	Der Zugang zum Computer wird verweigert.	Konfigurieren Sie die Medienfreigabeeinstellungen, und wählen Sie das Gerät als ein Gerät aus, das Zugriff auf Musikinhalte hat (☞ S.17).
Access Error	Das Gerät kann nicht auf das USB-Gerät zugreifen.	Schalten Sie das Gerät aus und schließen das USB-Gerät erneut an. Falls das Problem weiterhin besteht, probieren Sie ein anderes USB-Gerät aus.
	Das Gerät kann nicht auf den iPod zugreifen.	Schalten Sie den iPod aus und wieder ein.
	Der angeschlossene iPod wird vom Gerät nicht unterstützt.	Schließen Sie einen iPod an, der vom Gerät unterstützt wird (☞ S.43).
	Es liegt ein Problem mit dem Signalpfad vom Netzwerk zum Gerät vor.	Vergewissern Sie sich, dass Ihr Router und Ihr Modem eingeschaltet sind. Prüfen Sie die Verbindung zwischen Gerät und Router (oder Hub) (☞ S.11).
Version Error	Die Firmware-Aktualisierung ist fehlgeschlagen.	Aktualisieren Sie die Firmware erneut.

# Unterstützte Geräte/Medien und Dateiformate

## Unterstützte Geräte/ Medien

### Computer

Computer mit installiertem Windows Media Player 11 oder Windows Media Player 12

### NAS

Ein NAS, das mit DLNA-Version 1.5 kompatibel ist.

### USB-Geräte

- Dieses Gerät unterstützt USB-Massenspeichergeräte (z. B. Flash-Speicher oder tragbare Audio-Player), die das Format FAT16 oder FAT32 verwenden.
- Schließen Sie keine anderen Geräte als USB-Massenspeichergeräte (wie etwa USB-Ladegeräte oder USB-Hubs), Computer, Kartenlesegeräte, ein externes Festplattenlaufwerk etc. an.
- Verschlüsselte USB-Geräte können nicht verwendet werden.

### iPod

iPod	iPod touch (1., 2., 3., 4. und 5. Generation), iPod nano (2., 3., 4., 5., 6. und 7. Generation)
iPhone	iPhone 5, iPhone 4S, iPhone 4, iPhone 3GS, iPhone 3G, iPhone
iPad	iPad (4. Generation), iPad mini, iPad (3. Generation), iPad 2, iPad

(Stand August 2013)

### Hinweis

iPod wird unter der Bedingung lizenziert, dass Einzelpersonen nicht urheberrechtlich geschütztes Material nur für private Zwecke nutzen bzw. nur für die Vervielfältigung und Wiedergabe genehmigtes Material vervielfältigen und abspielen. Die Verletzung des Urheberrechts ist gesetzlich verboten.

### Discs

- Dieses Gerät ist für die Verwendung mit Audio-CDs und CD-R/RW (ISO 9660-Format) konzipiert, die eines der folgenden Logos auf der Disc oder der Disc-Hülle tragen.

#### Audio-CD



#### CD-R/RW\*



\* Discs mit folgendem Aufdruck  
FOR CONSUMER  
FOR CONSUMER USE  
FOR MUSIC USE ONLY

- 8-mm-Discs können mit diesem Gerät abgespielt werden. Legen Sie eine Disc in die innere Vertiefung des CD-Tellers ein.

### Hinweise zu den Discs

- Verwenden Sie mit diesem Gerät nur die oben angegebenen Discarten. Andernfalls kann das Gerät beschädigt werden.
- CD-R/RW können nur dann abgespielt werden, wenn sie finalisiert wurden.
- Abhängig von den Discmerkmalen und den Aufnahmebedingungen können einige Discs möglicherweise nicht wiedergegeben werden.

- Verwenden Sie nur Discs in Standardform und keine anders geformten Discs (z. B. Herzen).
- Verwenden Sie keine Discs mit Kratzern oder Sprüngen auf der Oberfläche und keine gewellten oder geklebten Discs.

### Handhabung der Discs

- Berühren Sie nicht die Oberfläche der Disc. Halten Sie die Disc immer am Rand oder am Mittenloch.
- Verwenden Sie zum Beschriften von Discs auf der Beschriftungsseite stets einen Filzschreiber o. Ä.
- Kleben Sie kein Klebeband, Siegel, Kleber usw. auf eine Disc.
- Verwenden Sie keine Schutzhülle, um Kratzer zu vermeiden.
- Legen Sie keine Fremdkörper in den Disc-Schacht ein.
- Legen Sie immer nur eine Disc gleichzeitig in das Gerät ein. Andernfalls kann es zu Schäden am Gerät und den Discs kommen.
- Wenn eine Disc schmutzig ist, wischen Sie sie mit einem sauberen, trockenen, weichen Tuch von der Mitte zum Rand hin ab. Verwenden Sie keine Reinigungsmittel für Schallplatten oder Farbverdünner.
- Verwenden Sie keinesfalls Linsenreiniger, da diese Störungen verursachen können.
- Setzen Sie Discs keinesfalls direkter Sonneneinstrahlung, hohen Temperaturen, hoher Luftfeuchtigkeit oder Staub aus.
- Entnehmen Sie die Disc aus dem Gerät, wenn sie nicht verwendet wird, und lagern Sie sie in einer passenden Hülle.

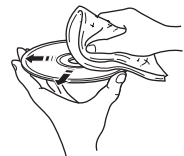

# Dateiformat

Das Gerät unterstützt die folgenden Dateiformate.

### DLNA/USB

- Das Gerät unterstützt die Wiedergabe von Dateien der Formate WAV (nur PCM) MP3, WMA, MPEG-4 AAC und FLAC (nur 1- oder 2-Kanal-Audio).
- Das Gerät ist mit Sampling-Frequenzen von bis zu 192 kHz (WAV- und FLAC-Dateien) bzw. 48 kHz (andere Dateien) kompatibel.
- Um FLAC-Dateien wiederzugeben, müssen Sie Serversoftware installieren, die die gemeinsame Nutzung von FLAC-Dateien über DLNA auf Ihrem Computer unterstützt, oder einen NAS verwenden, der FLAC-Dateien unterstützt.
- Digital Rights Management (DRM)-Inhalte lassen sich nicht abspielen.

### Discs

- Das Gerät unterstützt die Wiedergabe von MP3- und WMA-Dateien mit einer Abtastfrequenz von bis zu 48 kHz.
- Das Gerät ist mit konstanten und variablen Bitraten von 8 bis 320 kbps für MP3-Dateien und von 16 bis 320 kbps für WMA-Dateien kompatibel.
- Das Gerät kann maximal 512 Dateien, 255 Ordner (maximal 511 Dateien in einem Ordner) wiedergeben.
- Digital Rights Management (DRM)-Dateien lassen sich nicht abspielen.



AirPlay funktioniert mit iPhone, iPad und iPod touch mit iOS 4.3.3 oder höher, Mac mit OS X Mountain Lion und Mac und Computer mit iTunes 10.2.2 oder höher.

„Made for iPod“, „Made for iPhone“ und „Made for iPad“ bedeuten, dass ein elektronisches Zubehör speziell konstruiert ist, sodass es entsprechend mit einem iPod, iPhone oder iPad verbunden werden kann, und vom Entwickler zertifiziert wurde, um die Standards von Apple zu erfüllen.

Apple ist nicht verantwortlich für den Betrieb dieses Geräts oder dessen Einhaltung der Sicherheitsstandards und -vorschriften.

Bitte beachten Sie, dass die Verwendung dieses Zubehörs mit iPod, iPhone oder iPad die drahtlose Übertragungsleistung beeinträchtigen kann.

AirPlay, iPad, iPhone, iPod, iPod nano, iPod touch und iTunes sind in den USA und anderen Ländern eingetragene Warenzeichen von Apple Inc.



**Fraunhofer** Institut  
Integrierte Schaltungen

MPEG Layer-3 Audio-Kodierungstechnik, lizenziert vom Fraunhofer IIS und Thomson.



Dieses Gerät unterstützt Netzwerkverbindungen.



DLNA™ und DLNA CERTIFIED™ sind Warenzeichen oder eingetragene Warenzeichen von Digital Living Network Alliance. Alle Rechte vorbehalten. Nicht genehmigte Verwendung ist streng verboten.

### Windows™

Windows ist in den USA und anderen Ländern ein eingetragenes Warenzeichen der Microsoft Corporation.

Internet Explorer, Windows Media Audio und Windows Media Player sind in den USA und/oder anderen Ländern eingetragene Warenzeichen oder Warenzeichen der Microsoft Corporation.

### Android™

Android und Google Play sind Marken von Google, Inc.



(Für CRX-N560D)

Das Gerät unterstützt DAB/DAB+-Abstimmung.

# Technische Daten

## Player-Bereich

CD	Medien		CD, CD-R/RW
	Audio-Format		Audio CD, MP3, WMA
	Laser	Typ	Halbleiterlaser GaAs/GaAlAs
		Wellenlänge	790 nm
Ausgangsleistung		10 mW	
iPod (Digitalverbindung)	Unterstützter iPod		Siehe Seite 43.
	Unterstütztes iPhone		
	Unterstützter iPad		
USB	Unterstützte Dateiformate		MP3, WMA, MPEG4 AAC, WAV*, FLAC* * bis zu 192 kHz/24 Bit
AUX IN	Eingangsbuchse	AUX1	Stereo L/R: RCA
		AUX2	3,5-mm-Stereo-Miniklinkenbuchse
DIGITAL IN	Eingangsbuchse	DIGITAL IN 1	Optisch
		DIGITAL IN 2	Koaxial
Netzwerk	Schnittstelle		100Base-TX/10Base-T
	Internetradio		vTuner-Dienst wird unterstützt
	Computer-Client-Funktion		DLNA Version 1.5 (DMP/DMR-Funktion) wird unterstützt
	Unterstützte Dateiformate		MP3, WMA, MPEG4 AAC, WAV*, FLAC* * bis zu 192 kHz/24 Bit
	AirPlay		AirPlay wird unterstützt

## Tuner-Bereich

Empfangsbereich	DAB (nur CRX-N560D)	174 bis 240 MHz (Band III)
	FM	87,50 bis 108,00 MHz

## Verstärker-Bereich

Maximale Ausgangsleistung	32 W + 32 W (6 Ω 1 kHz, 10 % THD)
Gesamtklirrfaktor AUX1 1 kHz/12,5 W	maximal 0,05 %
EQ-Steuerung	EQ High (Höhen)/EQ Mid (mittel)/EQ Low (Bass): ±10 dB
Kopfhörer	Stereo L/R: 3,5-mm-Stereo-Miniklinkenbuchse Adaptierte Impedanz: 16 Ω - 32 Ω

## Allgemeines

Netzspannung/-frequenz	230 V Wechselspannung, 50 Hz
Leistungsaufnahme	44 W
Leistungsaufnahme im Bereitschaftsmodus	maximal 6 W
Leistungsaufnahme im Eco-Bereitschaftsmodus	maximal 0,5 W
Abmessungen (B × H × T)	215 × 110 × 288 mm
Gewicht	2,7 kg

(Stand August 2013)

Technische Daten können ohne Ankündigung geändert werden.

# Inhoud

---

## Inleiding.....4

Bijgeleverde accessoires.....4  
Over deze handleiding.....4

## Namen van onderdelen.....5

Voorpaneel.....5  
Achterpaneel.....6  
Display op het voorpaneel.....7  
De helderheid van het display aanpassen.....7  
Afstandsbediening.....8

## Vorbereidingen.....9

De luidsprekers aansluiten.....9  
Een antenne aansluiten.....10  
Op het netwerk aansluiten.....11  
Het toestel inschakelen.....12

## De netwerkapparaten instellen.....13

PC.....13  
NAS.....13  
Mobiele apparaten.....13

## Een cd beluisteren.....14

## Luisteren naar iPod/ USB-apparaten.....15

Een iPod weergeven.....15  
USB-apparaten weergeven.....15

## Luisteren naar nummers op de computer.....17

Het media delen van muziekbestanden instellen.....17

Nummers op de pc weergeven.....18

## Luisteren naar externe bronnen.....19

## Meer over de weergave.....20

Shuffle-weergave.....20  
Repeat-weergave.....20  
Weergave-informatie.....21  
De geluidskwaliteit aanpassen.....22

## Luisteren naar DAB-zenders (alleen CRX-N560D).....23

Initial scan.....23  
Op DAB-zenders afstemmen.....23  
DAB-zenders voorprogrammeren.....24  
Voorgeprogrammeerde DAB-zenders  
selecteren.....24  
Een voorgeprogrammeerde zender wissen.....24  
De ontvangst controleren.....25

## FM-radiozenders beluisteren.....26

Op FM-zenders afstemmen.....26  
FM-zenders voorprogrammeren.....26  
Voorgeprogrammeerde FM-zenders selecteren.....27  
Een voorgeprogrammeerde zender wissen.....27  
Radio Data System.....28

## Naar internetradio luisteren.....29

## Naar muziek luisteren met AirPlay.....30

Een iPod weergeven.....30

iTunes weergeven.....30

## De klok gebruiken.....31

De klok instellen.....31  
De wektimer instellen.....32  
Slaaptimer.....33

## De firmware bijwerken.....34

## Optie-instellingen.....35

Lijst van het optiemenu.....36

## Problemen oplossen.....37

Algemeen.....37  
Netwerk.....38  
iPod.....39  
Disc.....40  
USB-apparaten.....40  
DAB-ontvangst (alleen CRX-N560D).....41  
FM-ontvangst.....41  
Berichten op het display van het voorpaneel.....42

## Ondersteunde apparaten/media en bestandsindelingen.....43

## Technische gegevens.....45

## Informatie over software.....i

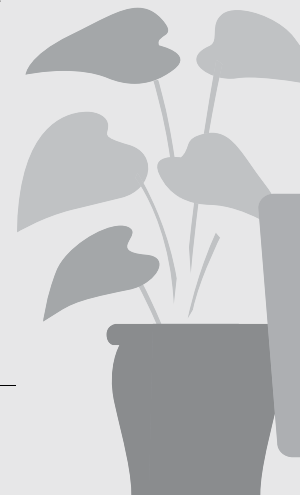



## Fantastisch! Subliem geluid!

Het geluid van een pc is niet te geloven!....17, 18

Er wordt een hoogwaardig geluid afgespeeld....22

## Altijd, overal, muziek!

Handige app! Mijn smartphone als een afstandsbediening....18

Nummers van mijn iPhone uit draadloze luidsprekers....30

## Meer over muziek

U kunt een waaier aan externe apparaten (Blu-ray/dvd/draagbare muziekspeler enz.) aansluiten.... 19

Ik kan via mijn audiosysteem naar internetradio luisteren.... 29

# Inleiding

Controleer de inhoud van de verpakking en nuttige punten van deze handleiding.

## Bijgeleverde accessoires

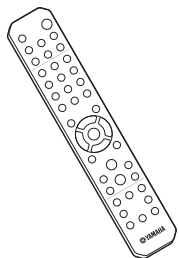

Afstandsbediening

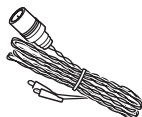

FM-antenne  
(voor CRX-N560)

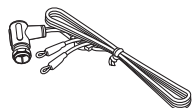

DAB-/FM-antenne  
(voor CRX-N560D)

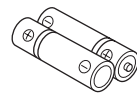

Batterijen (x 2)  
(AA, R6, UM-3)

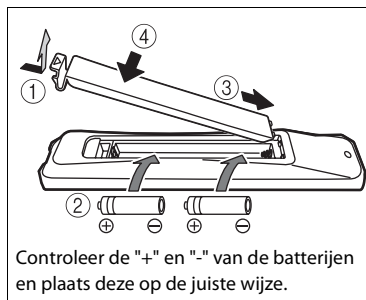

## Over deze handleiding

- De in deze handleiding gebruikte instructies en afbeeldingen verwijzen naar de CRX-N560, tenzij anders vermeld.
- De bediening van dit toestel wordt voornamelijk met behulp van de afstandsbediening uitgelegd.
- Afbeeldingen kunnen afwijken van het werkelijke afgebeelde item.
- De "iPod" die in deze handleiding wordt beschreven kan ook verwijzen naar de "iPhone" of "iPad".
- Symbolen:
  - ! Wijst op voorzorgsmaatregelen bij het gebruik van het toestel en op functiebeperkingen.
  - 💡 Wijst op aanvullende uitleg voor een beter gebruik.
  - 👉 Wijst op de overeenstemmende referentiepagina('s).



- Vervang beide batterijen wanneer het bereik van de afstandsbediening kleiner wordt.



# Namen van onderdelen

Maak uzelf vertrouwd met alle onderdelen en deze functies.

## Voorpaneel

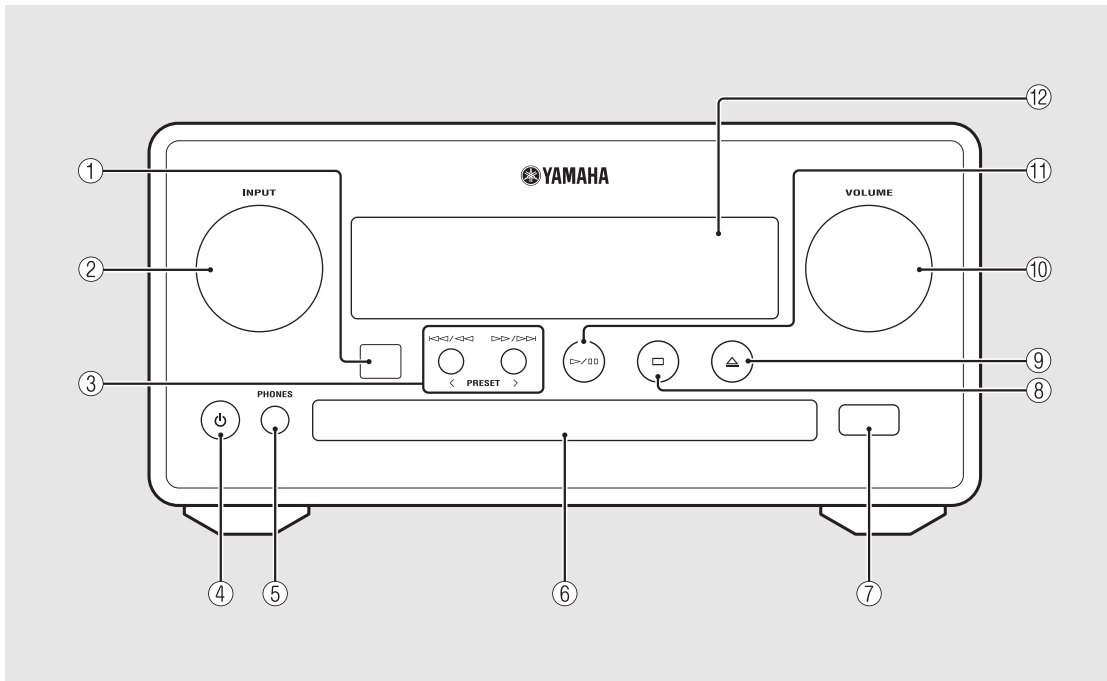

- ① Ontvanger voor de afstandsbediening
- ② INPUT  
Draai naar links of rechts om de audiobron te wijzigen.  
(De bron wordt afgebeeld op het voorpaneel.)
- ③ ⏪/⏩ ⏮/⏭ (☞ P.14, 16, 18)  
PRESET</> (☞ P.27)
- ④ ⏻ (aan/uit) (☞ P.12)
- ⑤ PHONES  
Sluit de hoofdtelefoon op deze aansluiting aan.
- ⑥ Disclade (☞ P.14)
- ⑦ USB-aansluiting (☞ P.15)
- ⑧ ■ (Stop) (☞ P.14, 16, 18, 29)
- ⑨ ▶/⏸ (De disclade openen/sluiten) (☞ P.14)
- ⑩ VOLUME  
Hiermee kunt u het volume regelen.
- ⑪ ▶/⏸ (Afspelen/pauze) (☞ P.14, 16, 18)
- ⑫ Display op het voorpaneel (☞ P.7)

## Achterpaneel

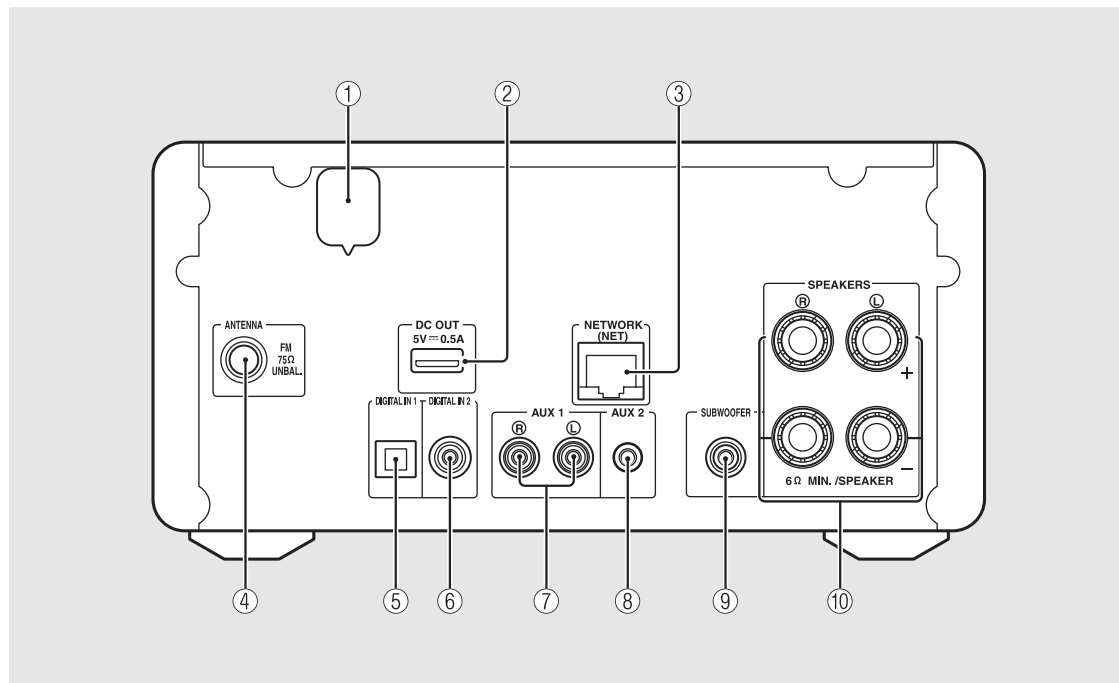

① **Netsnoer** (↪ P.12)

② **DC OUT-aansluiting**

Via deze aansluiting wordt stroom geleverd aan de accessoires van Yamaha AV. Wanneer u deze aansluiting gebruikt, stel [Use Accessory] in de optie-instelling [System Config] in op [YES] (↪ P.35). Meer informatie vindt u in de meegeleverde gebruikershandleiding van het accessoire.

③ **NETWORK-aansluiting** (↪ P.11)

Hiermee sluit u het toestel op een netwerk aan met behulp van een in de handel verkrijgbare netwerkkabel.

④ **Antenneaansluiting voor FM (DAB/FM)** (↪ P.10)

⑤ **DIGITAL IN 1-aansluiting (optische invoer)**  
(↪ P.19)

⑥ **DIGITAL IN 2-aansluiting (coaxiale invoer)**  
(↪ P.19)

⑦ **AUX 1-aansluiting (RCA-invoer)** (↪ P.19)

⑧ **AUX 2-aansluiting (invoer voor mini-aansluiting)**  
(↪ P.19)

⑨ **SUBWOOFER-aansluiting** (↪ P.9)

⑩ **SPEAKERS-aansluiting** (↪ P.9)

## Display op het voorpaneel

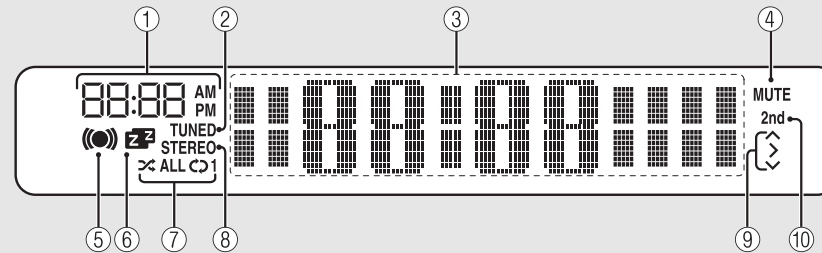

### ① Klok

Geeft de tijd aan wanneer het toestel is ingeschakeld.

### ② TUNED-aanduiding

Licht op wanneer het toestel op een station is afgestemd.

### ③ Multifunctioneel scherm

Geeft heel wat informatie weer, zoals de klok in stand-bymodus, muziekinformatie of radiofrequentie (alleen alfanumeriek).

### ④ MUTE-aanduiding

Licht op wanneer het geluid is gedempt (☞ P.8).

### ⑤ Wektimeraanduiding

Knipperd wanneer u de wektimer instelt en licht op wanneer de timer is ingesteld (☞ P.32).

### ⑥ Slaaptimeraanduiding

Licht op wanneer de slaaptimer is ingesteld (☞ P.33).

### ⑦ Shuffle/repeat-aanduiding

Licht op wanneer u de iPod, CD, USB-toestel of computer op shuffle- of repeat-weergave instelt (☞ P.20).

### ⑧ STEREO-aanduiding

Licht op wanneer het toestel een sterk FM-stereosignaal ontvangt.

### ⑨ Bedieningsaanduidingen

Geeft de beschikbare controleknoppen ▲/▼/ENTER (☞ P.8) van de afstandsbediening weer.

### ⑩ 2nd-aanduiding (alleen CRX-N560D)

Verschijnt wanneer het DAB-station een secundair station heeft (☞ P.23).



### De helderheid van het display aanpassen

U kunt de helderheid van het display van het voorpaneel aanpassen door te drukken op de knop **DIMMER** van de afstandsbediening (☞ P.8).

- Elke keer u op de knop drukt wijzigt de helderheid: helder (standaard), licht gedimd of gedimd.

## Afstandsbediening

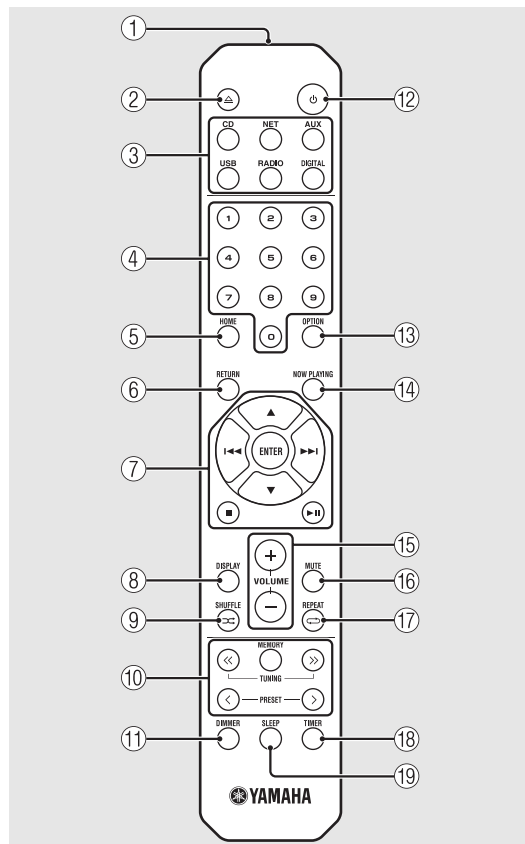

- ① Infraroodzender
- ② (De disclade openen/sluiten) (↪ P.14)
- ③ Ingangstoetsen  
Schakelt tussen de af te spelen audiobronnen.
- ④ Cijfertoetsen (↪ P.14)
- ⑤ HOME (↪ P.16, 18, 29)
- ⑥ RETURN (↪ P.14, 16, 18, 29)
- ⑦ Knoppen voor audiobediening, cursorbediening  
(↪ P.14, 16, 18, 29)
- ⑧ DISPLAY (↪ P.21)
- ⑨ (SHUFFLE) (↪ P.20)
- ⑩ DAB/FM bedieningsknoppen (↪ P.23, 24, 26, 27)
- ⑪ DIMMER (↪ P.7)
- ⑫ (aan/uit) (↪ P.12)
- ⑬ OPTION (↪ P.22, 25, 31, 35)
- ⑭ NOW PLAYING (↪ P.16, 18, 29)
- ⑮ VOLUME +/-  
Hiermee kunt u het volume regelen.
- ⑯ MUTE  
Schakelt de demping in of uit.
- ⑰ (REPEAT) (↪ P.20)
- ⑱ TIMER (↪ P.32)
- ⑲ SLEEP (↪ P.33)

# Vorbereidingen

Sluit de luidsprekers of antenne aan en schakel het toestel in.

**Steek het netsnoer van het toestel pas in het stopcontact wanneer alle kabels zijn aangesloten.**

## De luidsprekers aansluiten

- 1 Verwijder de isolatie van het uiteinde van de luidsprekerkabel om de blootliggende draden zichtbaar te maken.

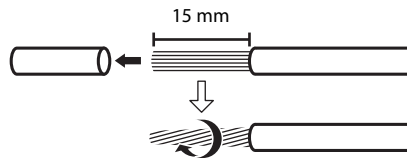

- 2 Sluit de luidspreker op het toestel aan, zoals u in de afbeelding ziet.

- Maak de luidsprekers en luidsprekerkabels afzonderlijk klaar.
- Meer informatie over het aansluiten van luidsprekers vindt u in hun meegeleverde gebruikershandleiding.

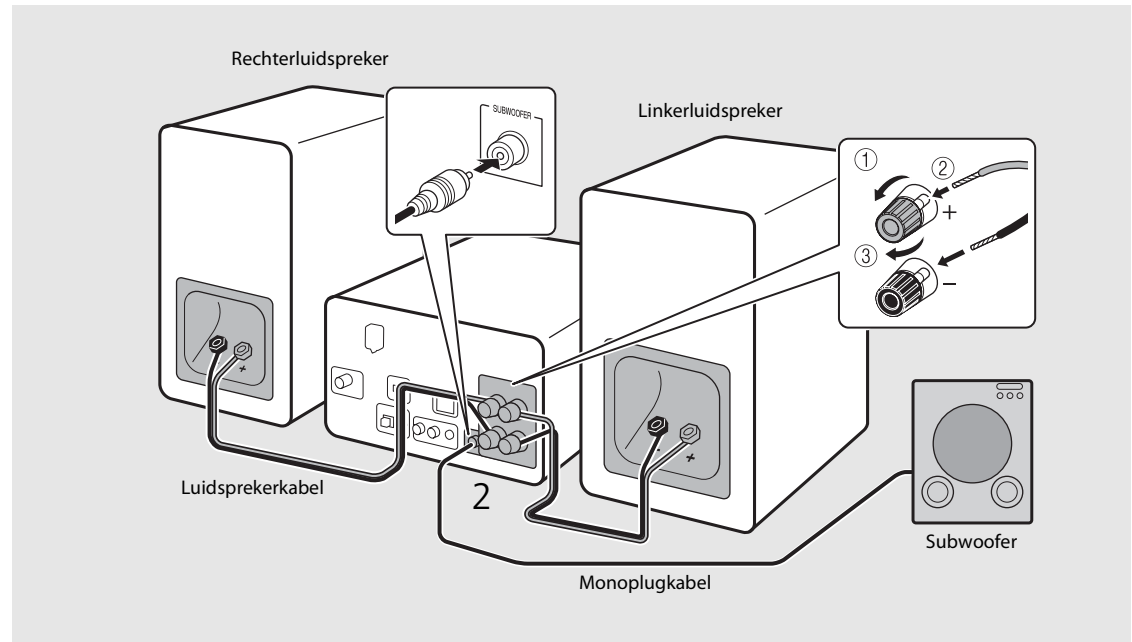

- Zorg ervoor dat de ongeïsoleerde luidsprekerkabels elkaar en eventuele metalen onderdelen van het toestel niet kunnen raken. Daardoor zouden het toestel en/of de luidsprekers beschadigd kunnen raken.
- Zorg ervoor dat de linker- en rechteraansluitingen (L, R) en -polariteit (rood: +, zwart: -) correct zijn. Als de aansluitingen niet correct zijn, klinkt het geluid onnatuurlijk.
- Gebruik luidsprekers met een impedantie van ten minste 6 Ω.
- U kunt ook een subwoofer met ingebouwde versterker op het toestel aansluiten.

## Een antenne aansluiten

- 1 Sluit de meegeleverde antenne aan op het toestel.
- 2 Installeer het toestel met pluggen waar het toestel een goede ontvangst heeft.

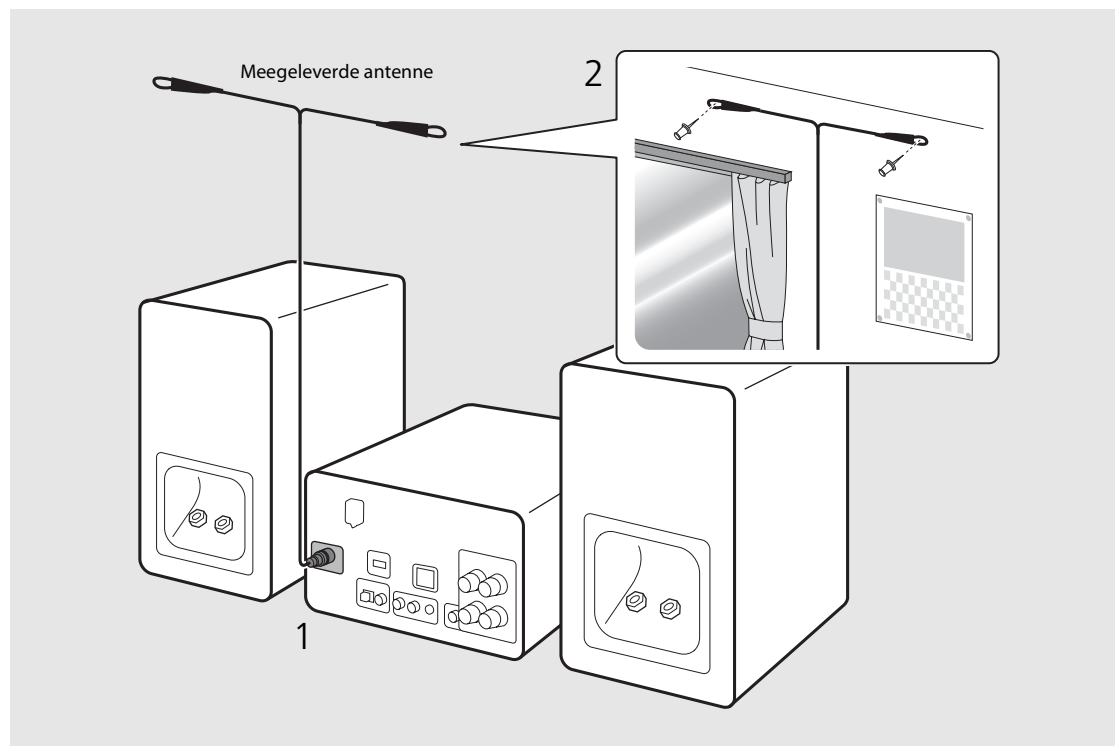

- Zorg ervoor dat de antenne is uitgestrekt zoals in de afbeelding.
- Als de radio-ontvangst met de meegeleverde antenne onvoldoende is, dan kan een in de handel verkrijgbare buitenantenne de ontvangst verbeteren.

## Op het netwerk aansluiten

Als u het toestel met het netwerk verbindt, kunt u audio-inhoud op het internet of muziekbestanden afspelen die op uw pc, mobiele apparaten, DLNA\*-compatibele NAS zijn opgeslagen. U kunt het toestel ook bedienen met uw mobiele apparaat.

\* Digital Living Network Alliance

### Verbind het toestel met het netwerk zoals rechts afgebeeld.

- Sluit het toestel aan met een in de handel verkrijgbare STP (shielded twisted pair)-netwerkkabel (CAT-5 of hoger, twisted pairkabel voor LAN).

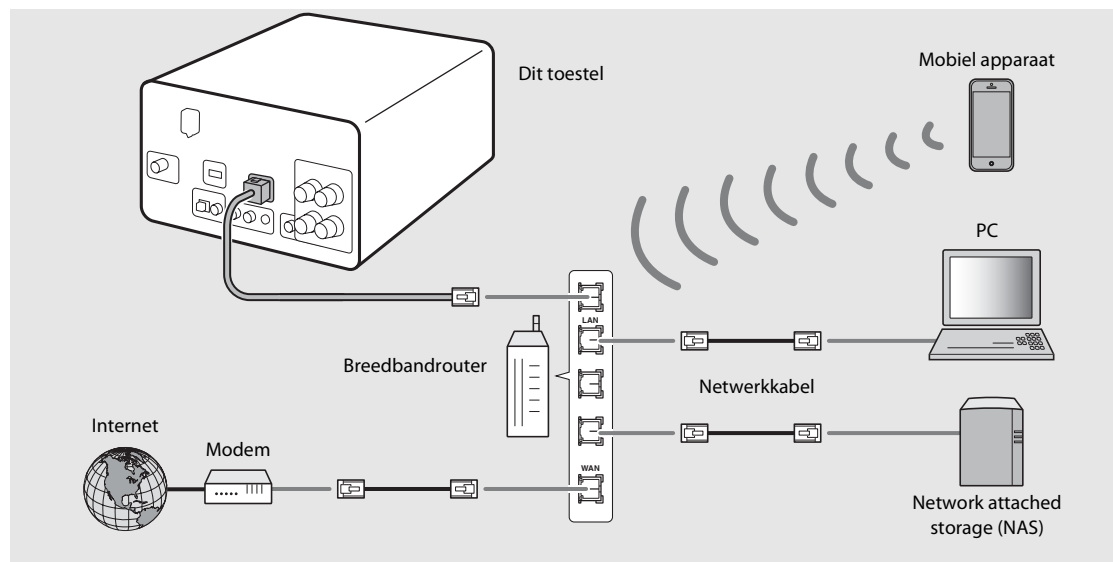

- Meer informatie over internetverbinding vindt u in de gebruikershandleidingen van uw netwerkapparaten.
- Als u een router gebruikt die DHCP ondersteunt, hoeft u geen netwerkinstellingen voor het toestel te configureren. Als u een router gebruikt die DHCP niet ondersteunt, dan configureert u de netwerkinstelling uit [Network Config] in de optie-instelling (P.35).
- Voor een uitstekende geluidskwaliteit bij niet-mobiele apparaten worden bedrade aansluitingen aanbevolen.
- Bepaalde beveiligingssoftware die op uw pc is geïnstalleerd of de firewallinstellingen van netwerkapparaten (bijvoorbeeld een router) kunnen de toegang van het toestel tot de netwerkapparaten of internet blokkeren. Wijzig in dit geval de instellingen van de beveiligingssoftware of netwerkapparaten.
- Wanneer u het subnetwerk handmatig instelt, moet elke server aangesloten zijn op hetzelfde subnetwerk als het toestel (P.36).

## Het toestel inschakelen

Steek het netsnoer in het stopcontact en druk op .



- Het toestel wordt ingeschakeld.
- Druk opnieuw op  om het uit te schakelen (stand-bymodus).
- "Ecostand-by" (standaard) vermindert het energieverbruik van het toestel terwijl gebruik van enkele functies wordt beperkt (zoals u in de tabel rechts kunt zien).

### De eco-stand-by annuleren

1 Druk op .

- Het optiemenu wordt weergegeven op het display van het voorpaneel.

2 Annuleer de eco-stand-by.

- Stel het item in deze volgorde in: [System Config] - [Power Saving] - [Normal].
- Wijzig het item met / en druk op  om in te stellen.

3 Druk op  om de optie-instelling te beëindigen.

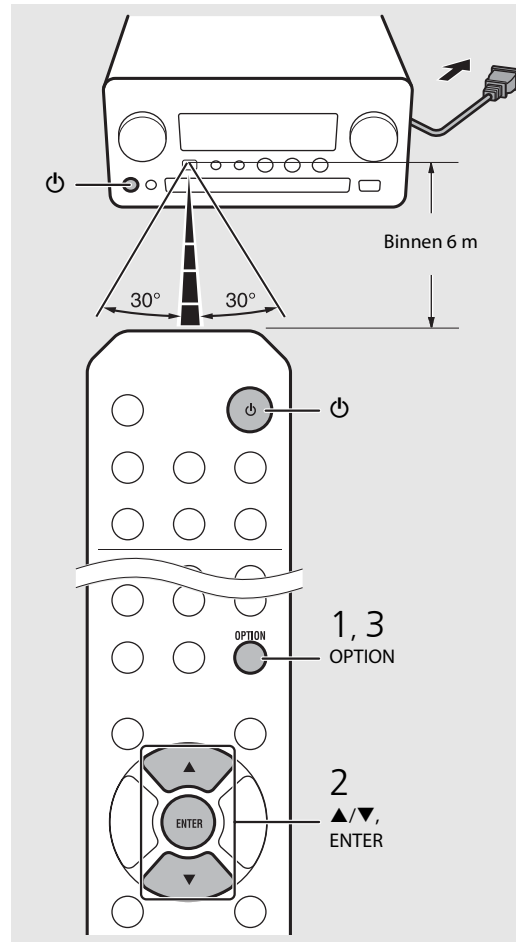

### Status in stand-by/ecostand-by

	Stand-by	Ecostand-by
Laden van iPod/USB-apparaten	✓	—
De wektimer inschakelen/uitschakelen*	✓	—
Bediening van de ingangstoetsen*	✓	✓
Laden/uitwerpen van cd	✓	✓
AirPlay	✓	—
Inschakelen door de toepassing	✓	—
Klokweergave	✓	—

\* Bediening alleen met de afstandsbediening

### Optiemenu over stroomvoorziening (System Config)

(Instellingswaarde. **Vet: standaard**)

#### Power Saving

Configureer de instellingen van stroomvoorziening. (Normal, **Eco**)

Wanneer u [Eco] selecteert, verschijnt er niets op het display van het voorpaneel in de eco-stand-bymodus.

#### Auto Power Off

Stel de tijdsduur in waarna het toestel in stand-bymodus dient te gaan als het niet wordt bediend.

(Timer 2H, Timer 4H, **Timer 8H**, Timer 12H, OFF)



# De netwerkapparaten instellen

Configureer de met het netwerk verbonden apparaten om muziekbestanden af te spelen die op uw pc of NAS zijn opgeslagen, of configureer uw mobiele apparaat om dit toestel te bedienen.

## PC

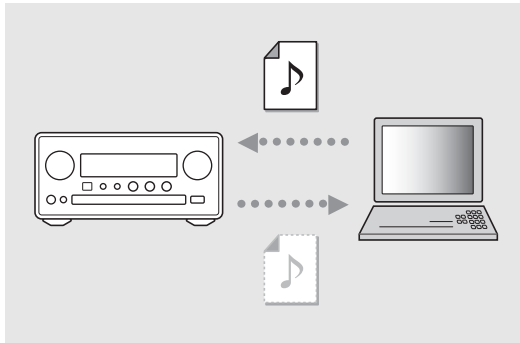

Configureer de instelling voor het delen van media op uw pc (☞ P.17).

## NAS

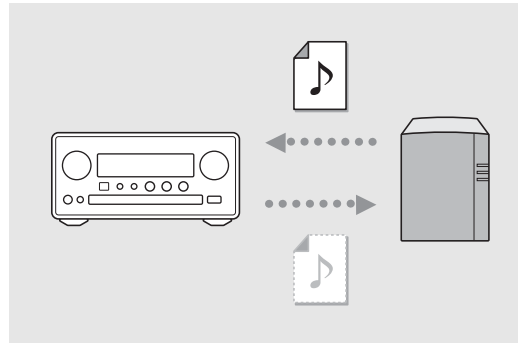

Configureer de instellingen om toegang te krijgen tot uw NAS.

- Schakel indien nodig de DHCP-instelling van uw NAS in.
- Meer informatie over gedetailleerde instellingen vindt u in de meegeleverde gebruikershandleiding van uw NAS.

## Mobiele apparaten

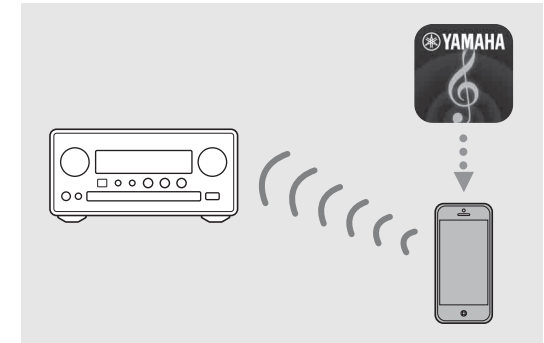

Installeer de speciale toepassing "NETWORK PLAYER CONTROLLER" op uw mobiele apparaten (☞ P.18).

- De toepassing ondersteunt iPhone/iPad/iPod touch en mobiele apparaten met Android.
- Het mobiele apparaat moet met dezelfde router zijn verbonden als het toestel.

# Een cd beluisteren

Met dit toestel kunt u audio-cd's en data-cd's met MP3-/WMA-bestanden erop weergeven.  
Zie "Ondersteunde apparaten/media" (P.43) voor meer informatie over cd's die u kunt weergeven.

**1** Draai aan INPUT om [CD] te selecteren.  
Of druk op de afstandsbediening op .

**2** Plaats een cd in een disclade.

- Druk op  om de disclade te openen/sluiten.

**3** De weergave wordt gestart.

- De functies van de afstandsbediening worden hieronder getoond.

	Springen naar het eerste bestand van de vorige of volgende map wanneer u MP3-/WMA-bestanden weergeeft.
	Weergeven/pauze
	Stoppen
	Springen naar het begin van het nummer dat wordt gespeeld of naar het vorige nummer.
	Springen naar het volgende nummer.
	Hiermee start u de shuffle-weergave (P.20).
	Hiermee start u de repeat-weergave (P.20).
1 - 9, 0	Hiermee voert u het nummer van het lied in.
RETURN	Hiermee annuleert u de weergave van het lied.
ENTER	Hiermee bevestigt u het nummer van het lied.

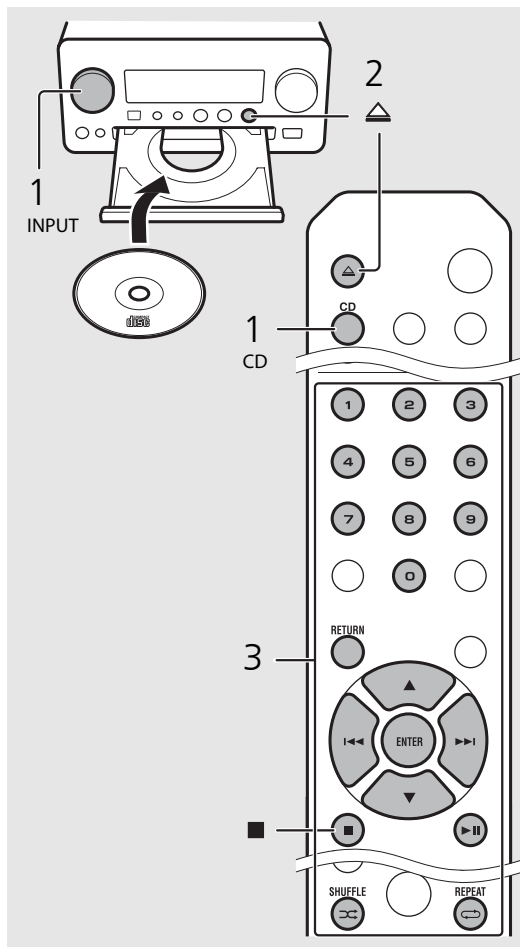

- De bestanden op een data-cd worden in alfabetische volgorde afgespeeld.
- Wanneer de weergave van de cd is gestopt, hervat de weergave vanaf het begin van het laatst gespeelde lied. Als u na het stoppen van de weergave op  drukt, wordt het hervatten van de weergave geannuleerd.

# Luisteren naar iPod/USB-apparaten

Met dit toestel kunt u muziek weergeven die op een iPod of USB-apparaten is opgeslagen.

Zie "Ondersteunde apparaten/media en bestandsindelingen" (P.43) voor meer informatie over iPod/USB-apparaten die u kunt weergeven.

## Een iPod weergeven

- 1 Draai INPUT om [USB] te selecteren of drukt op de afstandsbediening op .
- 2 Sluit de iPod aan op de USB-aansluiting.
  - Maak de USB-kabel klaar die met uw iPod is meegeleverd.
  - De bron wijzigt in [iPod].
- 3 De weergave wordt gestart (☞ P.16).

## USB-apparaten weergeven

- 1 Draai aan INPUT om [USB] te selecteren. Of druk op de afstandsbediening op .
- 2 Sluit een USB-apparaat aan op de USB-poort.
- 3 De weergave wordt gestart (☞ P.16).

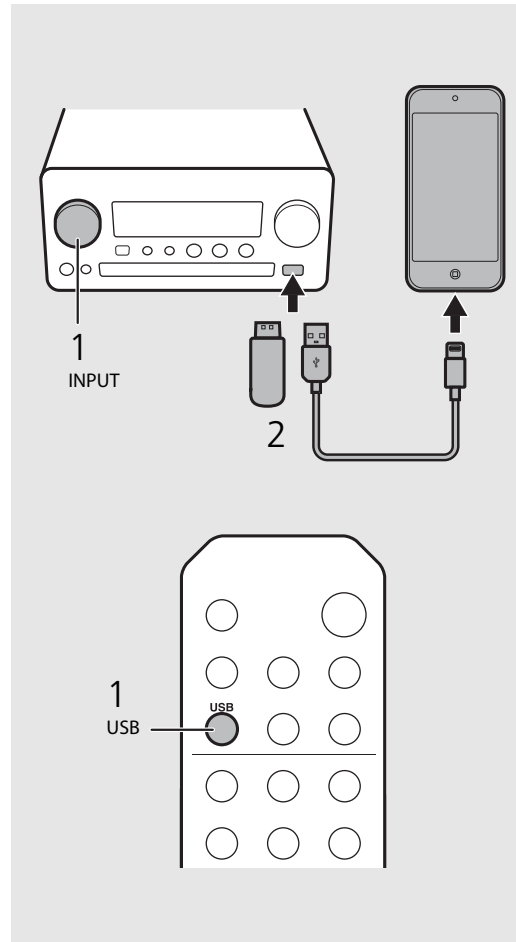







- Het is mogelijk dat sommige iPods/USB-apparaten niet goed werken, zelfs als deze aan de vereisten voldoen. De afspeelbaarheid van en stroomtoevoer naar alle iPods/USB-apparaten is niet verzekerd.
- Yamaha en zijn leveranciers zijn niet aansprakelijk voor verlies van gegevens op een iPod of USB-apparaat dat op het toestel is aangesloten. Als voorzorg raden we aan om een back-up van belangrijke bestanden te maken.



- Stop de weergave voordat u het USB-apparaat loskoppelt.
- Een iPod of USB-apparaat wordt automatisch geladen wanneer het op het toestel is aangesloten, behalve in de ecostand-by-modus.

## Werken met de afstandsbediening voor iPods/USB-apparaten

	Springen naar het begin van het nummer dat wordt afgespeeld of naar het vorige lied (voor een iPod houdt u de toets voor snel terugspoelen ingedrukt).
	Springen naar het volgende nummer (voor een iPod houdt u de toets voor snel vooruitspoelen ingedrukt).
	Stoppen
	Weergeven/pauze
	Shuffle-weergave (P.20)
	Repeat-weergave (P.20)

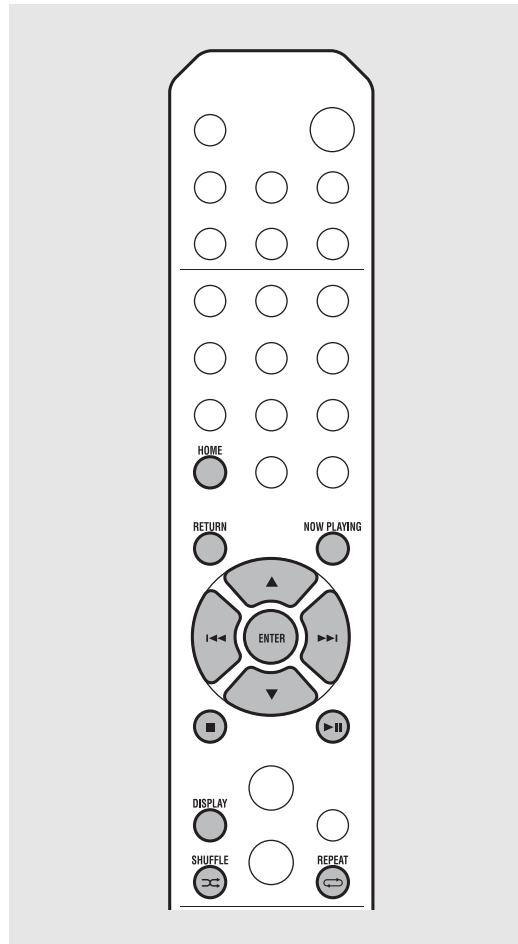

### De informatie op het scherm van de iPod wijzigen

- Wanneer u uw iPod bedient met de applicatie "NETWORK PLAYER CONTROLLER" van Yamaha, dan schakelt het informatiesdisplay naar de uitgebreide modus. Om naar de informatiedisplaymodus te schakelen houdt u de **DISPLAY**-knop ingedrukt.
- **Standaardmodus** (standaard): Bedien uw iPod terwijl het scherm van de iPod wordt weergegeven en selecteer een lied om af te spelen.
- **Uitgebreide modus**: Bedien de afstandsbediening terwijl de informatie van de iPod op het display van het voorpaneel wordt weergegeven (bladerfunctie) en selecteer een lied om af te spelen. De functies van de afstandsbediening worden hieronder getoond.

	Een ander item tonen.
ENTER	Het geselecteerde item bevestigen en verdergaan naar het volgende niveau of de weergave starten.
HOME	Het item op topniveau tonen.
RETURN	Terug naar het vorige item.
NOW PLAYING	Het bladeren beëindigen en de informatie van de weergave-inhoud weergeven.

# Luisteren naar nummers op de computer

Met dit toestel kunt u muziekbestanden weergeven zoals MP3-, WMA- of FLAC-bestanden (bestandsindeling voor verliesloze compressie van audiodata) die zijn opgeslagen op de computer (server) die met het netwerk of NAS is verbonden. Blader op het display van het voorpaneel en selecteer uw favoriete muziekbestand.

## Het media delen van muziekbestanden instellen

Om met dit toestel muziekbestanden op uw computer weer te geven, moet u de instelling voor media delen tussen het toestel en de computer (Windows Media Player 11 of later) creëren. Hier wordt de instelling met Windows Media Player 12 in Windows 7 als voorbeeld getoond.

- 1 Start Windows Media Player 12 op uw pc.
- 2 Selecteer "Streamen" en vervolgens "Mediastreaming inschakelen".
  - Het configuratiescherm van uw pc wordt weergegeven.
- 3 Klik op "Mediastreaming inschakelen".
- 4 Selecteer "Toegestaan" uit de keuzelijst naast "CRX-N560".
- 5 Klik op "OK" om af te sluiten.

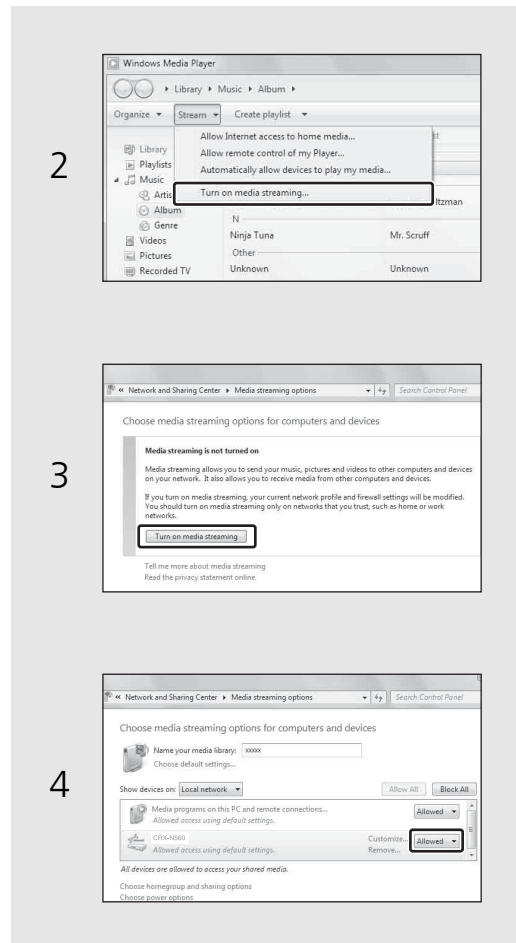

- Meer informatie over de instellingen van media delen vindt u in de help van Windows Media Player.

### Voor Windows Media Player 11

- 1 Start de Windows Media Player 11 op uw pc.
- 2 Selecteer "Mediabibliotheek" en vervolgens "Media delen".
- 3 Vink het selectievakje "Mijn media delen met" aan, selecteer het pictogram "CRX-N560" en klik op "Toestaan".
- 4 Klik op "OK" om af te sluiten.

### Voor een pc of een NAS waarop andere DLNA-serversoftware is geïnstalleerd

Raadpleeg de gebruikershandleiding van uw apparaat of software en configureer de instellingen voor het delen van media.

## Nummers op de pc weergeven

1 Druk herhaaldelijk op  en selecteer [Server].

2 Blader en selecteer een lied.

	Een ander item tonen.
ENTER	Het geselecteerde item bevestigen en verdergaan naar het volgende niveau of de weergave starten.
HOME	Het item op topriveau tonen.
RETURN	Terug naar het vorige item.
NOW PLAYING	Het bladeren beëindigen en informatie van de weergave-inhoud weergeven.

3 Start de weergave.

	Weergeven/pauze
	Naar het volgende of vorige nummer in de map gaan.
	Stoppen
	Shuffle-weergave (☞ P.20)
	Repeat-weergave (☞ P.20)

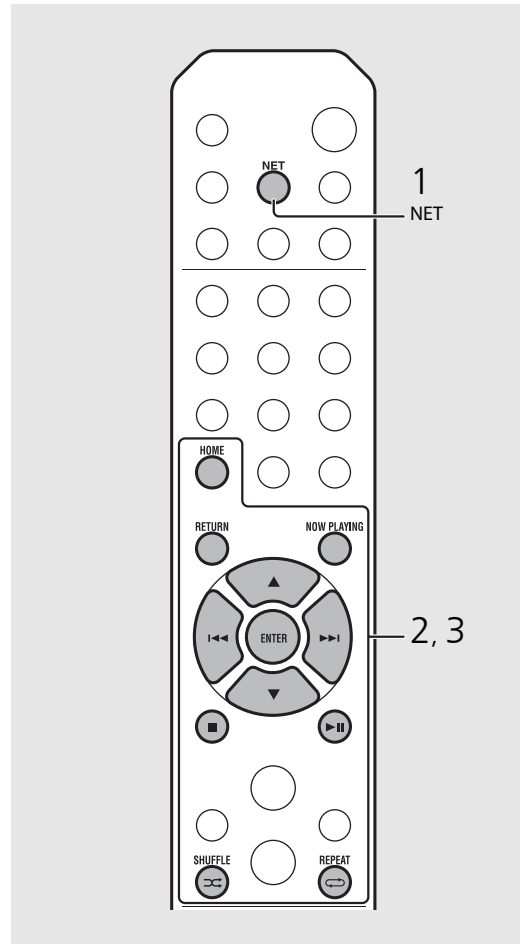

- Als weergeven niet mogelijk is, zorg er dan voor dat dit toestel en de pc (server) op dezelfde router zijn aangesloten (☞ P.11).

### Bediening vanaf uw mobiele apparaat

Zodra de app "NETWORK PLAYER CONTROLLER" op uw mobiele apparaat is geïnstalleerd, kunt u het toestel met het mobiele apparaat bedienen.

- Functies
  - In-/uitschakelen, volume aanpassen of een andere basisbediening
  - De muziekbron wijzigen
  - De informatie van de radiotuner weergeven
  - Nummers selecteren, weergeven en stoppen
  - Nummers weergeven die op apparaten staan

U kunt de app of de nieuwste informatie downloaden in de App Store of op Google Play waar u zoekt naar "NETWORK PLAYER CONTROLLER".

# Luisteren naar externe bronnen





Met dit toestel kunt u externe toestellen weergeven, zoals een dvd-speler of een mobiele muzikspeler. Gebruik de aansluiting (DIGITAL IN 1/2 of AUX 1/2) in functie van het aan te sluiten apparaat (☞ P.6). Voor de verbinding van elk externe apparaat raadpleegt u de meegeleverde gebruikershandleiding ervan.

**1** Koppel het netsnoer van het toestel los en sluit het externe apparaat aan op het toestel.

- Maak de in de handel verkrijgbare kabels klaar voor de aansluiting.

**2** Steek het netsnoer van het toestel opnieuw in het stopcontact en druk op  om het toestel in te schakelen.

**3** Wijzig de muziekbron.

- Druk op  of  in functie van de aansluiting voor het externe apparaat dat u wilt weergeven.
- Druk op  om de bron te wijzigen in AUX1/AUX2 (analoge ingang), druk op  om de bron te wijzigen in DIGITAL IN1/DIGITAL IN2 (digitale ingang).

**4** Geef het aangesloten externe apparaat weer.

- Meer informatie over de weergave vindt u in de meegeleverde gebruikershandleiding van het externe apparaat.

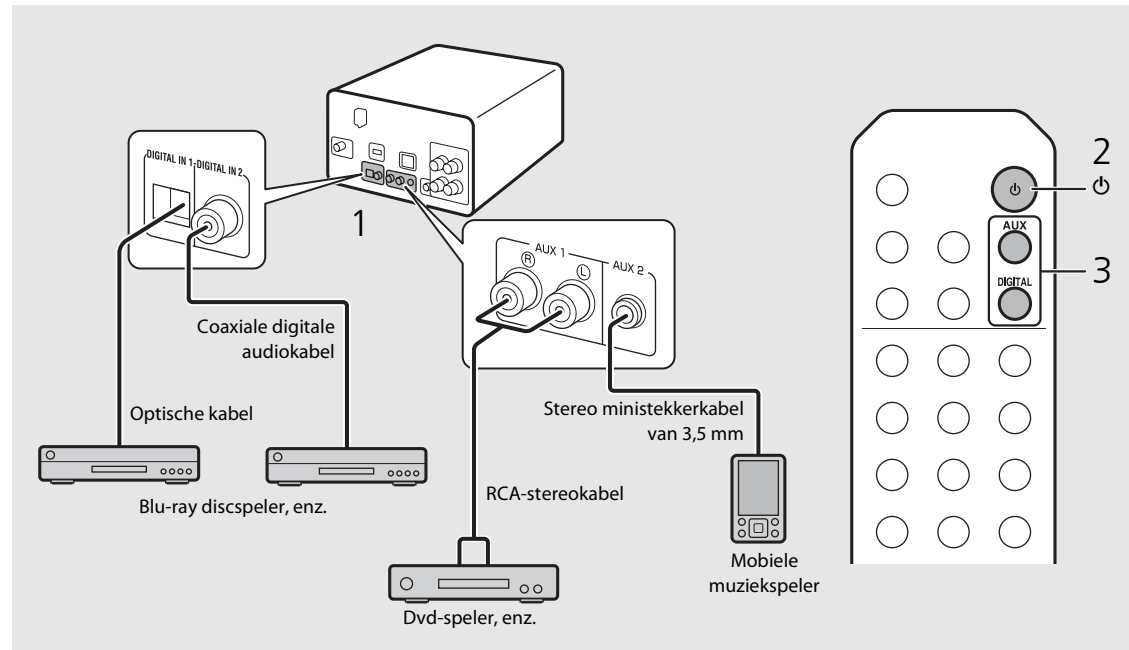

- **Verminder vóór de verbinding het volume van het toestel en het externe apparaat.** Zoniet kan het volume van de weergave te luid zijn.

# Meer over de weergave

U kunt van muziek genieten in afwisselend nummervolgorde of geluidskwaliteit en informatie over de muziek tijdens de weergave weergeven. De bediening die in deze hoofdstuk wordt beschreven, geldt voor alle apparaten, zoals pc (server), iPod, USB-apparaat of cd.

## Shuffle-weergave

Druk tijdens de weergave op .

- De shuffle-aanduiding op het scherm van het voorpaneel wijzigt elke keer u op de knop drukt zoals hieronder afgebeeld.



 ALL	De shuffle-weergave uitvoeren.*
Niet weergegeven	De shuffle-weergave wordt niet uitgevoerd.

\* Het bereik van de shuffle hangt af van de media die wordt afgespeeld.

## Repeat-weergave

Druk tijdens de weergave op .

- De repeat-aanduiding op het scherm van het voorpaneel wijzigt elke keer u op de knop drukt zoals hieronder afgebeeld.

 1	Het nummer herhalen dat wordt afgespeeld.
ALL 	De repeat-weergave uitvoeren.*
Niet weergegeven	De repeat-weergave wordt niet uitgevoerd.

\* Het bereik van de repeat hangt af van de afgespeelde media.

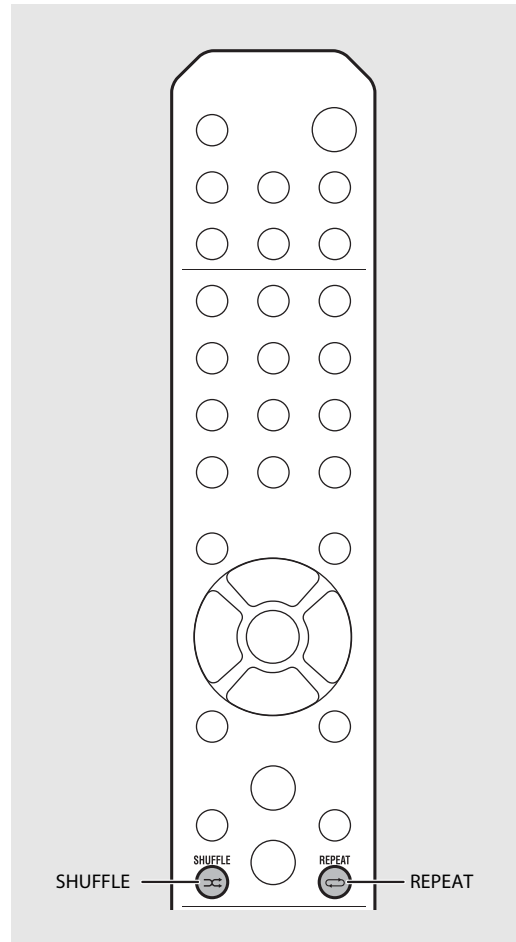

- De shuffle-weergave en repeat-weergave kunnen tegelijkertijd worden uitgevoerd (behalve  1).



## Weergave-informatie

Titel van het nummer, verstreken tijd, enz. kan op het display van het voorpaneel worden weergegeven.

Druk tijdens de weergave op  .



- Elke keer u op  drukt wijzigt het display in de hieronder weergegeven volgorde.

USB/iPod/AirPlay/Server	CD
Titel van het nummer*1	Weergavetijd
Titel van het album	Resterende tijd van het nummer*2
Naam van de artiest	Resterende tijd van de disc*2
Weergavetijd	Titel van het nummer*1, 3
	Titel van het album*3
	Naam van de artiest*3

\*1 Als de titel van het nummer niet wordt gevonden, wordt mogelijk de bestandsnaam weergegeven.

\*2 Alleen bij de weergave van een audio-cd.

\*3 Alleen bij de weergave van een audio-cd wanneer er informatie kan worden weergegeven.

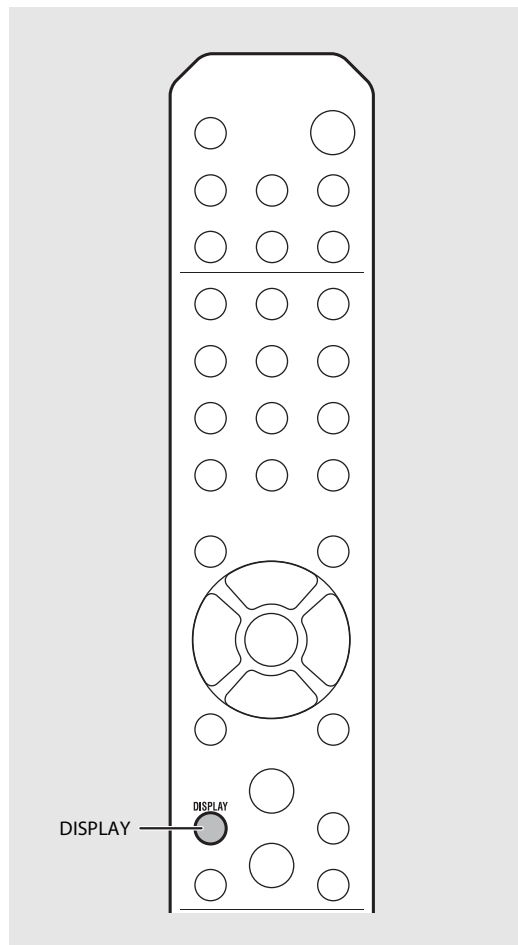

- De tekens op het display van het voorpaneel zijn uitsluitend alfanumeriek.
- De informatie wordt niet weergegeven wanneer de weergavemodus van de iPod de standaardmodus is (➤ P.16).

## De geluidskwaliteit aanpassen

U kunt de geluidskwaliteit aanpassen met de optie-instelling.

- 1 Druk op **OPTION**.
  - Het optiemenu wordt weergegeven op het display van het voorpaneel.
- 2 Druk op **▲/▼** om het gewenste item te selecteren en druk op **ENTER**.
- 3 Druk op **▲/▼** om de instelling te wijzigen en druk op **ENTER**.
  - De instelling wordt toegepast.
  - Druk op **RETURN** om naar het vorige item terug te keren.
  - Om de instelling van de geluidskwaliteit te annuleren, drukt u op **OPTION**.
  - Om andere items in te stellen, herhaalt u stappen 2 en 3.
- 4 Druk op **OPTION** om de optie-instelling te beëindigen.

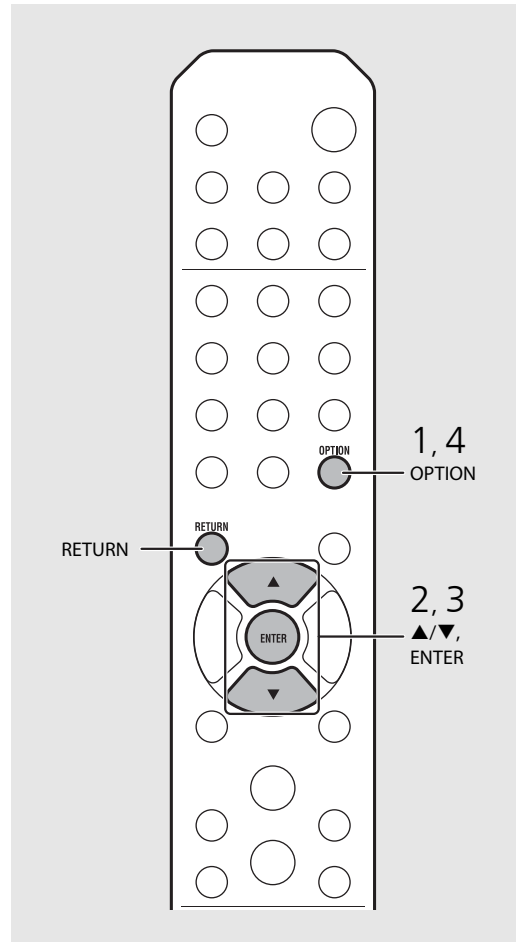

### Optiemenu voor de geluidskwaliteit

(Instellingswaarde. **Vet: standaard**)

#### Equalizer

Hiermee past u de lage frequentie [EQ Low], middenfrequentie [EQ Mid] en hoge frequentie [EQ High] aan. De instelling wordt ook toegepast wanneer u een hoofdtelefoon gebruikt. (-10 tot **0** tot +10)

#### Balance

Hiermee past u de volumebalans van de linker- en rechterluidsprekers aan. Deze instelling wordt niet toegepast wanneer u een hoofdtelefoon gebruikt. (Lch. +10 tot **--CENTER--** tot Rch.+10)

#### Music Enhancer

Hiermee regeneert u muzikale elementen die tijdens de compressie verloren zijn gegaan. (ON, **OFF**)  
Bij de weergave van een muziekbron van hoge kwaliteit, zoals FLAC of WAV, raden we de instelling [OFF] aan. Bij de weergave van een audio-cd zonder compressie is deze functie niet beschikbaar, zelfs niet als [ON] is ingesteld.

# Luisteren naar DAB-zenders (alleen CRX-N560D)

U kunt via Digital Audio Broadcasting (DAB) en DAB+ (verbeterde versie van DAB) naar radio met geluid van een hogere kwaliteit luisteren. Sluit de meegeleverde antenne aan (☞ P.10) en **voer een initial scan uit voordat u voor het eerst op DAB afstemt.**

## Initial scan

Druk herhaaldelijk op  om [DAB] te selecteren.

- De initial scan start automatisch wanneer u voor het eerst [DAB] selecteert.
- Na het scannen wordt het aantal ontvangen DAB-zenders tijdelijk op het display van het voorpaneel weergegeven en wordt op de eerste zender in de zendervolgorde afgestemd.

## Op DAB-zenders afstemmen

1 Druk herhaaldelijk op  om [DAB] te selecteren.

- Als het toestel geen DAB-sigitaal kan ontvangen, wordt "Off Air" weergegeven op het display van het voorpaneel.

2 Druk op TUNING / om een DAB-zender te selecteren.



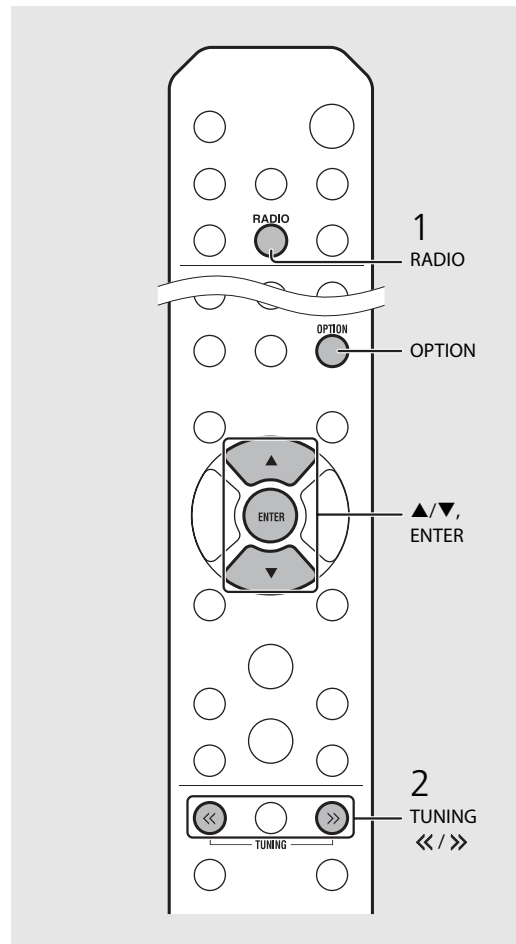

Secundaire aanduiding  
(verschijnt als de zender een subzender heeft)



- U kunt ook via de optie-instelling een initial scan uitvoeren.

1 Druk op  wanneer de bron DAB is.

- Het optiemenu wordt weergegeven op het display van het voorpaneel.

2 Druk op  om [Initial Scan] te selecteren en druk op .

- De initial scan start en eindigt automatisch.

- Als de initial scan wordt uitgevoerd, worden de opgeslagen DAB-zenderinformatie en vooraf ingestelde DAB-zenders gewist.

- Dit toestel kan alleen DAB-frequenties in Band III ontvangen.

Frequenties uitgedrukt in MHz/Kanaal



174.928/5A	176.640/5B	178.352/5C	180.064/5D
181.936/6A	183.648/6B	185.360/6C	187.072/6D
188.928/7A	190.640/7B	192.352/7C	194.064/7D
195.936/8A	197.648/8B	199.360/8C	201.072/8D
202.928/9A	204.640/9B	206.352/9C	208.064/9D
209.936/10A	211.648/10B	213.360/10C	215.072/10D
216.928/11A	218.640/11B	220.352/11C	222.064/11D
223.936/12A	225.648/12B	227.360/12C	229.072/12D
230.784/13A	232.496/13B	234.208/13C	235.776/13D
237.488/13E	239.200/13F		

## DAB-zenders voorprogrammeren



Gebruik de voorprogrammeerfunctie om uw 30 favoriete DAB-zenders op te slaan.

- 1 Stem af op een DAB-zender die u wilt voorprogrammeren (→ P.23) en druk op  .
  - Het voorkeuzenummer flinkt op het display van het voorpaneel.



- 2 Druk op  om het gewenste voorkeuzenummer te selecteren.
- 3 Druk op  om het voorprogrammeren te voltooien.

## Voorgeprogrammeerde DAB-zenders selecteren

- 1 Druk herhaaldelijk op  om [DAB] te selecteren.
- 2 Druk op PRESET  om een voorgeprogrammeerde zender te selecteren.

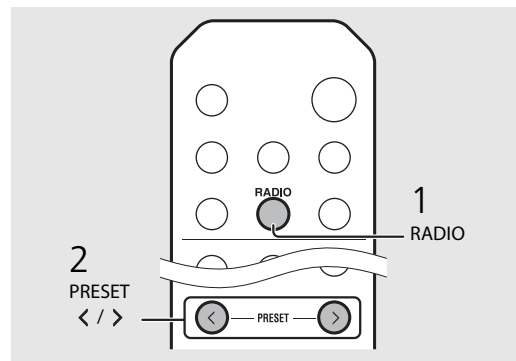
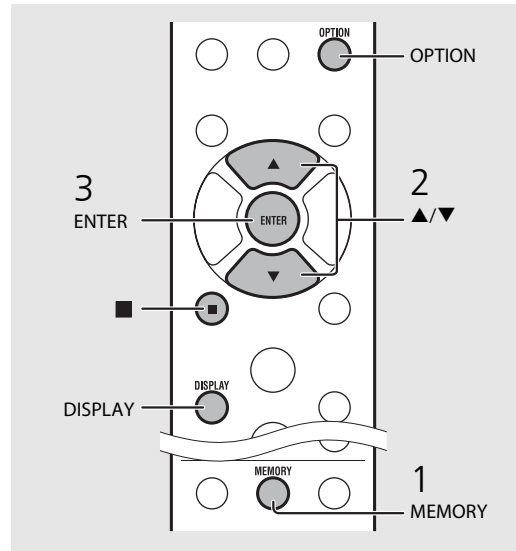







- Om het voorprogrammeren van een DAB-zender te annuleren, drukt u op  .
- U kunt de informatie van de DAB-zender die op het display van het voorpaneel wordt weergegeven wijzigen door op de knop **DISPLAY** te drukken. Elke keer u op de knop **DISPLAY** drukt wijzigt het display in de hieronder weergegeven volgorde.

DLS (Dynamic Label Segment) (standaard)
ENSEMBLE
CHANNEL/FREQ (kanaal en frequentie)
SIGQ. (signaalkwaliteit)
AUDIO FORMAT

### Een voorgeprogrammeerde zender wissen

Gebruik de optie-instelling om een voorgeprogrammeerde zender te wissen.



- 1 Druk op  wanneer de bron DAB is.
  - Het optiemenu wordt weergegeven op het display van het voorpaneel.
- 2 Druk op  om [Preset Delete] te selecteren en druk op  .
- 3 Druk op  om het te wissen voorkeuzenummer te selecteren.
- 4 Druk op  .
  - Een voorgeprogrammeerde zender is gewist.
- 5 Druk op  om de optie-instelling te beëindigen.

## De ontvangst controleren

U kunt de DAB-siginaalsterkte controleren. Dit is nuttig wanneer u de antenne instelt.

1 Druk op  wanneer de bron [DAB] is.

- Het optiemenu wordt weergegeven op het display van het voorpaneel.

2 Druk op  om [DAB Tune Aid] te selecteren en druk op .

3 Druk op  om het kanaal te wijzigen.

- De gemeten ontvangststerkte van het DAB-siginaal wordt weergegeven.



DAB Tune Aid  
5A Level: 90 ↕

- De sterkte ligt tussen 0 (geen ontvangst) en 100 (beste ontvangst).

4 Druk op  om de optie-instelling te beëindigen.

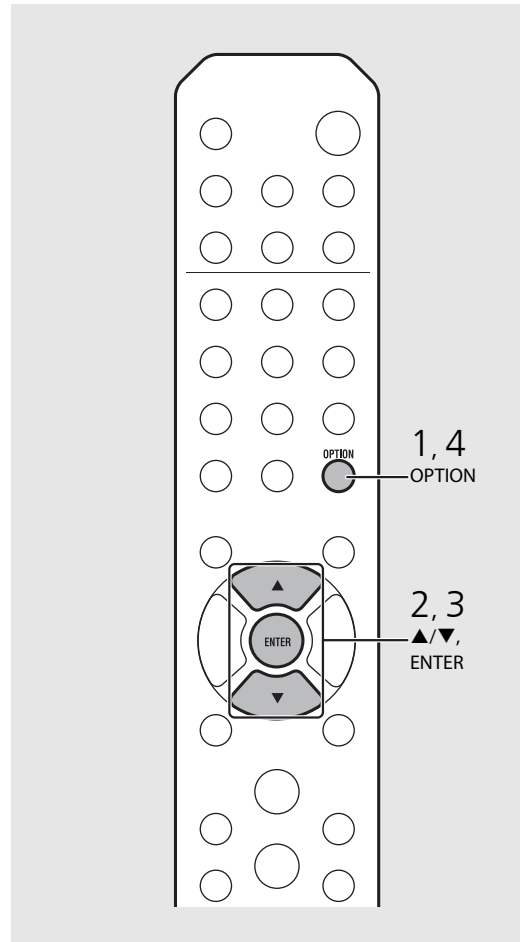

- Wanneer u DAB Tune Aid uitvoert en het DAB-siginaal zwak is, pas dan de positie van de antenne aan om een goede ontvangst te verkrijgen.

# FM-radiozenders beluisteren

Om naar FM-radiozenders te luisteren, sluit u de meegeleverde antenne aan.

Raadpleeg "Een antenne aansluiten" (P.10) voor informatie over het aansluiten van de antenne op het toestel.

## Op FM-zenders afstemmen

- 1 Druk op **RADIO**.
- 2 Houd **TUNING** (◀/▶) ingedrukt.

- Er wordt automatisch afgestemd. Dit stopt automatisch wanneer op een zender wordt afgestemd.

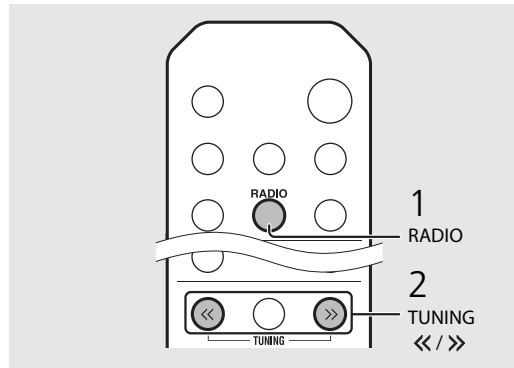

- Bij een zwakke ontvangst van een zender kunt u handmatig op de zender afstemmen door herhaaldelijk op de knop **TUNING** (◀/▶) te drukken.

## FM-zenders voorprogrammeren

### Automatisch voorprogrammeren

Stemt af op zenders die goed worden ontvangen en programmeert deze automatisch voor.

- 1 Druk op **RADIO**.
- 2 Houd **MEMORY** langer dan 2 seconden ingedrukt.
- 3 Druk op **MEMORY**.

- Het automatisch voorprogrammeren start en na de beëindiging ervan wordt "Completed!" weergegeven op het display van het voorpaneel.

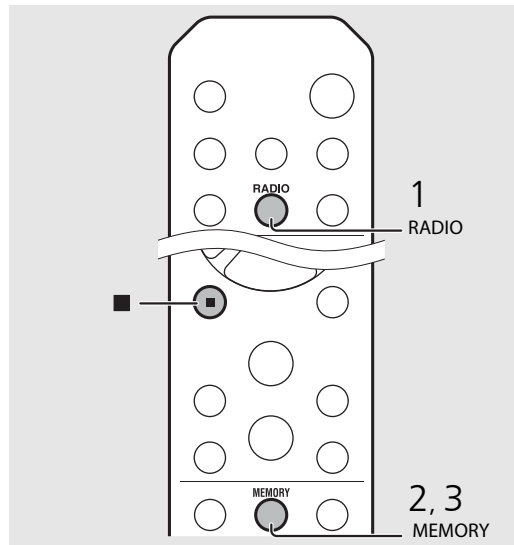



- Door automatisch te voorprogrammeren worden alle actueel geprogrammeerde zenders vervangen door nieuwe geprogrammeerde zenders.



- U kunt maximaal 30 FM-zenders voorprogrammeren.
- Om het automatisch voorprogrammeren te annuleren, drukt u op **■**.

### Handmatig voorprogrammeren

- 1 Stem af op een station dat u wilt voorprogrammeren (☞ P.26).
- 2 Druk op .
  - Het voorkeuzenummer flinkt op het display van het voorpaneel.
- 3 Druk op  om het gewenste voorkeuzenummer te selecteren.
- 4 Druk op  om het station voor te programmeren.

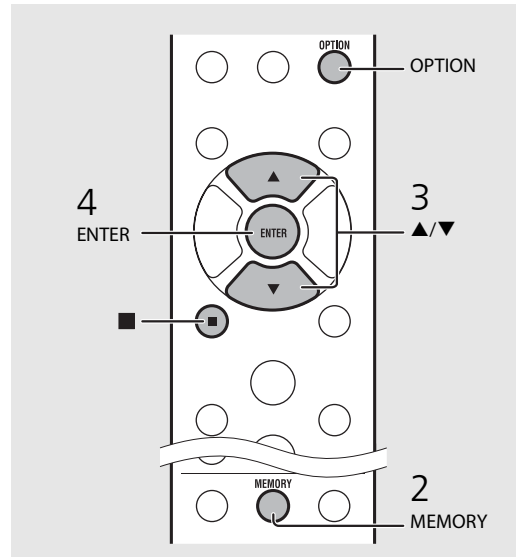

### Voorgeprogrammeerde FM-zenders selecteren

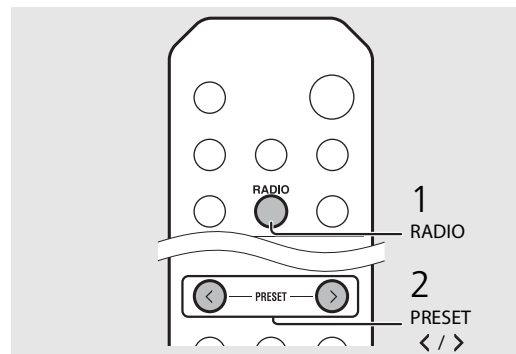

- 1 Druk op .
- 2 Druk op PRESET / om een zender te selecteren.



- Om het handmatig voorprogrammeren te annuleren, drukt u op .

### Een voorgeprogrammeerde zender wissen

Gebruik de optie-instelling om een voorgeprogrammeerde zender te wissen.

- 1 Druk op  wanneer de bron FM is.
  - Het optiemenu wordt weergegeven op het display van het voorpaneel.
  - Om het voorprogrammeren van zenders te annuleren, drukt u op .
- 2 Druk op  om [Preset Delete] te selecteren en druk op .
- 3 Druk op  om het te wissen voorkeuzenummer te selecteren.
- 4 Druk op .
  - De voorprogrammeerde zender wordt gewist en [Deleted!] wordt weergegeven op het display van het voorpaneel.
- 5 Druk op  om de optie-instelling te beëindigen.

## Radio Data System

Het toestel kan Radio Data System-informatie ontvangen.

Druk op  wanneer de bron FM is.

- Elke keer u op de knop drukt wijzigt de weergegeven informatie zoals hieronder.

---

Frequentie (standaard)

---

PTY (Programmatype)

---

RT (Radiotekst)

---

CT (Kloktijd)

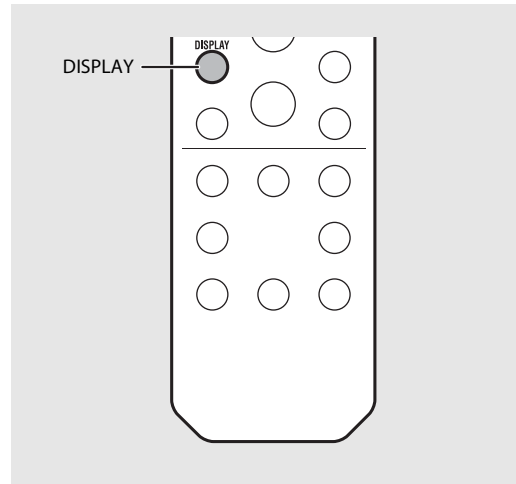

- Als de ontvangst van de Radio Data System-zender niet goed genoeg is, zal dit toestel mogelijk niet in staat zijn de volledige Radio Data System-informatie te ontvangen. Vooral RT-informatie (Radio Text) heeft veel bandbreedte nodig en kan dus soms minder goed ontvangen worden dan andere informatie.



# Naar internetradio luisteren

U kunt via het internet naar radiozenders van over de hele wereld luisteren. Zorg ervoor dat het toestel goed met het internet is verbonden (☞ P.11).

1 Druk herhaaldelijk op  om [Net Radio] te selecteren.

2 Surf op het internet en selecteer een radiozender.



- De functies van de afstandsbediening worden hieronder getoond.

	Een ander item tonen.
ENTER	Het geselecteerde item bevestigen en verdergaan naar het volgende niveau of de weergave starten.
HOME	Het item op toplevel tonen.
RETURN	Terug naar het vorige item.
NOW PLAYING	Het bladeren beëindigen en de informatie van de weergave-inhoud weergeven.

3 De weergave wordt gestart.

- Om de weergave te stoppen drukt u op .

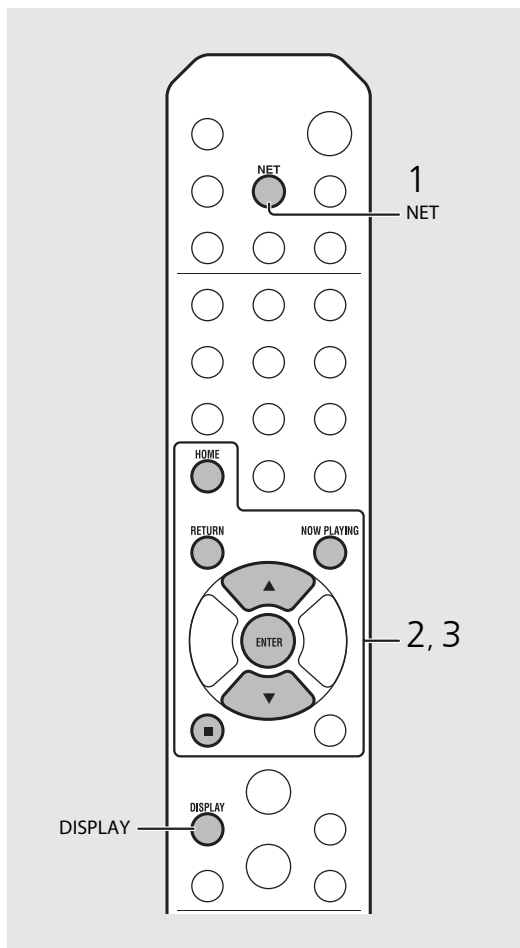

- De weergave-informatie kan worden getoond door op de knop **DISPLAY** te drukken wanneer internetradio wordt weergegeven. Elke keer u op die knop drukt, wijzigt de informatie zoals hieronder getoond.

Naam van het radiostation (standaard)
Titel van het lied
Weergavetijd

- U kunt ook uw favoriete internetradiozenders registreren in de map "Favorieten" door op het toestel [Net Radio] te selecteren als bron en vervolgens naar de volgende website te gaan met de webbrowser op uw pc.  
<http://yradio.vtuner.com/>  
Om deze functie te gebruiken hebt u de vTuner ID van het toestel nodig en uw e-mailadres om uw persoonlijke account aan te maken. U kunt de vTuner ID (het MAC-adres van het toestel) controleren in [Network Info] (☞ P.36) in de optie-instelling.

# Naar muziek luisteren met AirPlay



Met de functie AirPlay kunt u iTunes/iPod-muziek via een netwerk draadloos weergeven op het toestel. Zorg ervoor dat het toestel en uw pc of iPod op dezelfde router zijn aangesloten (➔ P.11).

## Een iPod weergeven

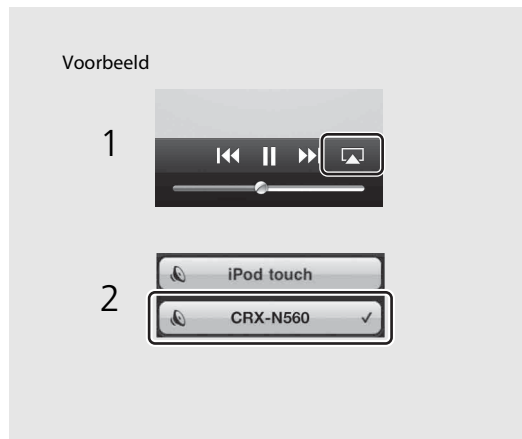
- 1 Schakel het toestel in en geef het weergavescherm weer op de iPod.
  - Als de iPod het toestel herkent, wordt  getoond op het scherm van de iPod.
- 2 Tik op  en selecteer de naam van het toestel.
  - De bron wijzigt automatisch in [AirPlay] en de weergave start (behalve in de ecostand-bymodus).



## iTunes weergeven

- 1 Schakel het toestel in en start iTunes.
  - Als iTunes het toestel herkent, wordt  getoond op het scherm van iTunes.
- 2 Klik op  en selecteer de naam van het toestel.
  - De bron wijzigt automatisch in [AirPlay] (behalve in de ecostand-bymodus).
- 3 Geef nummers weer met iTunes.



- Als u de iTunes/iPod-toetsen gebruikt om het volume te regelen, kan het volume onverwachts hard klinken. Hierdoor kunnen het toestel of de luidsprekers beschadigd raken. Als het volume tijdens de weergave luider wordt, stop dan onmiddellijk de weergave op iPod/iTunes.



- U kunt het toestel en de afstandsbediening ook gebruiken om nummers weer te geven, te pauzeren, te stoppen en over te slaan.
- Als u de iTunes-weergave wilt bedienen met de afstandsbediening, moet u vooraf de iTunes-voorkeuren zodanig configureren dat iTunes-besturing vanaf externe luidsprekers is ingeschakeld.

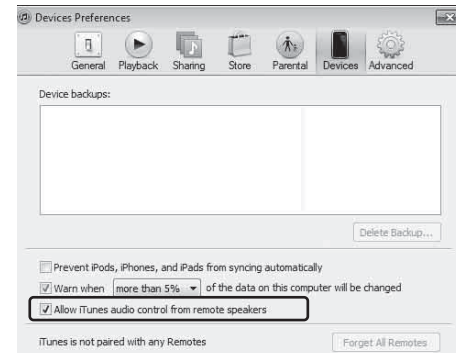

### AirPlay wissen

- Tik/klik op  op het scherm van de iPod/iTunes en selecteer een ander apparaat dan CRX-N560 in de luidsprekerlijst. Of wijzig de bron naar iets anders dan AirPlay.

# De klok gebruiken



Zodra u de klok hebt ingesteld, kunt u uw favorieten nummer of radioprogramma als een alarm weergeven.

## De klok instellen

1 Druk op .



- Het optiemenu wordt weergegeven op het display van het voorpaneel.

2 Selecteer [System Config] met  en druk op .

3 Selecteer [Clock Setting] met  en druk op .

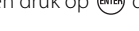

4 Stel de datum en tijd in.

- Wijzig de instelling met  en druk op  om te bevestigen.
- Voer de procedure uit in de volgorde jaar, maand, dag, uur en minuut.
- Druk op  als u de instelling wilt annuleren.
- Wanneer de instelling is voltooid, wordt [Completed!] weergegeven.

5 Druk op  om de optie-instelling te beëindigen.

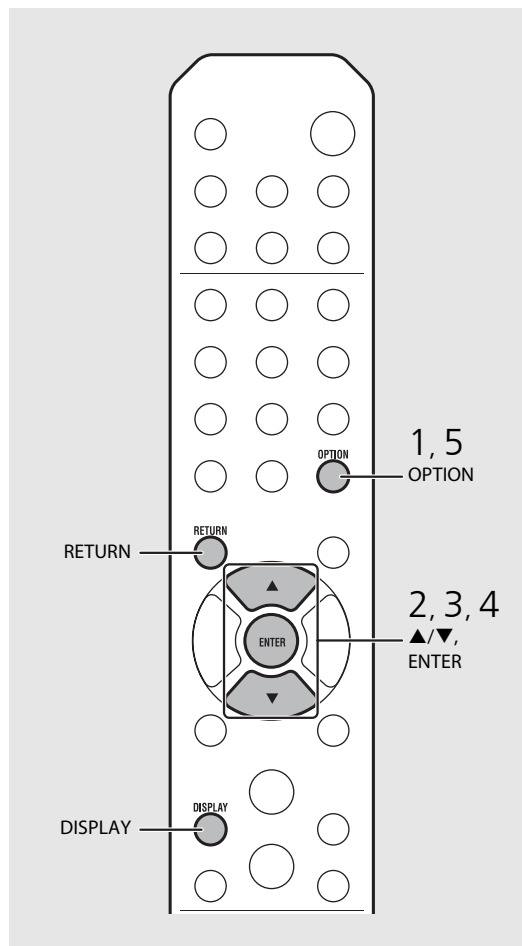

- De instelling van de klok wordt verloren als u het netsnoer gedurende ongeveer een week uit het stopcontact laat. Stel de klok opnieuw in.



- U kunt de klokindeling (12-uur/24-uur) wijzigen als u op de knop **DISPLAY** drukt terwijl u de klok instelt.

## De wektimer instellen

De muziek of een pieptoon start op de door u ingestelde tijd.

### 1 Houd ingedrukt.

- [Timer Setting] en tijd worden weergegeven op het display van het voorpaneel en  en het uur flikkeren.



### 2 Stel de volgende items in, ① tot ③.

- Druk op  om een instellingswaarde te selecteren en druk op  om het item in te stellen.
- Het display wijzigt naar het volgende item.
- Druk op  als u de instelling wilt annuleren.

#### ① Opstarttijd

Stel het uur en minuten in.

#### ② Volume

Kan worden ingesteld tussen [5] en [59], en [MAX].

#### ③ Herhalen

**Repeat:** De wektimer weerklinkt elke dag op de ingestelde tijd.

**No Repeat:** De wektimer weerklinkt eenmaal.

Ga verder op de volgende pagina ➔

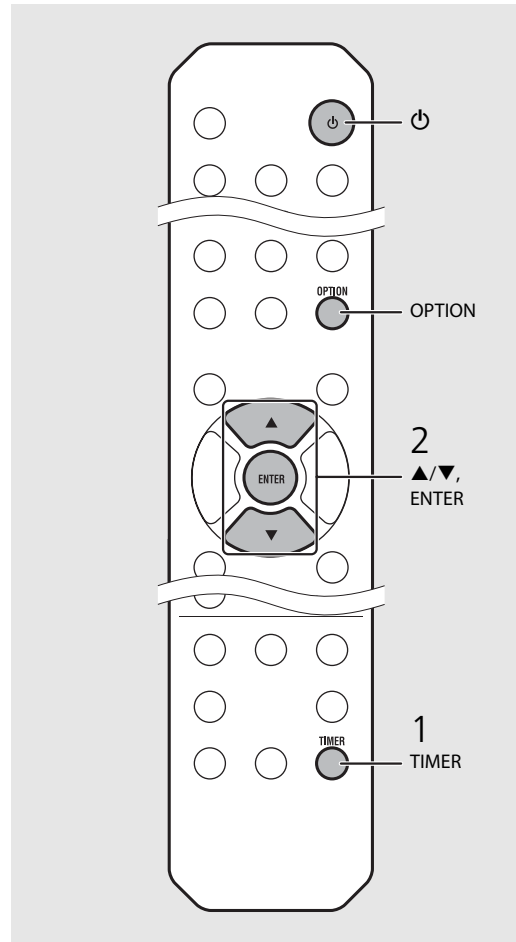

- Stel de klok in voordat u de wektimer instelt.
- De wektimer is niet beschikbaar wanneer [Power saving] is ingesteld op [Eco]. Stel het in op [Normal] (➔ P.12).



- U kunt de wektimer ook instellen met behulp van de optie-instelling.

#### 1 Druk op .

- Het instelmenu wordt weergegeven op het display van het voorpaneel.

#### 2 Druk op om [Timer Setting] te selecteren en druk op .

#### 3 Voer stap 2 links uit.

#### 4 Druk op om de optie-instelling te beëindigen.

#### 5 Stel de muziekbron in, geef de bron weer en druk op .

- Wanneer de instelling voltooid is, wordt [Completed!] weergegeven en licht  op het display van het voorpaneel op.





### 3 Druk op .

- Het toestel gaat in de stand-by-modus en de pieptonen worden weergegeven op de door u ingestelde tijd.
- Als u muziek wilt weergeven op de door u ingestelde tijd, selecteert u een audiobron en geeft u deze weer voordat u in deze stap op  drukt. Zie (\*) onderaan de tips aan de rechterkant voor meer informatie over de weergave van een audiobron.

## Slaaptimer

U kunt de tijd instellen die moet verstrijken voordat het toestel automatisch in stand-by-modus gaat.

Druk diverse malen op  om de tijd te selecteren.

- U kunt de tijd selecteren uit 30/60/90/120 min. of OFF.
-  licht kort op nadat de tijd is geselecteerd en de slaaptimer wordt niet ingesteld.
- Om de slaaptimer te annuleren, drukt u opnieuw op .

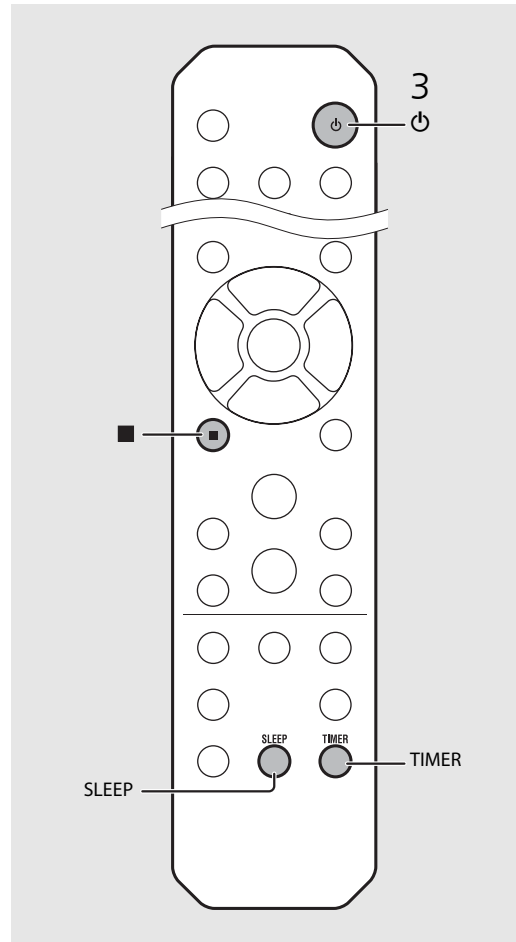

- Als de bron van het toestel wordt verwijderd na het instellen van de wektimer, piept het toestel op de opstarttijd.
  - Als een muziekbron op de opstarttijd wordt weergegeven, knippert  en gaat de weergave verder.
  - Na het instellen van de wektimer kunt u deze in- of uitschakelen door op de knop **TIMER** te drukken wanneer het toestel is ingeschakeld.
  - Om de pieptoon te stoppen, drukt u op  of ; zo niet stopt hij na 60 minuten.
- \* Wanneer de muziekbron is ingesteld op AUX, Server, DIGITAL IN of AirPlay, piept het toestel op de opstarttijd.

# De firmware bijwerken

Wanneer nieuwe firmware beschikbaar is, verschijnt een bericht voor het bijwerken van de actuele firmware op het display van het voorpaneel (wanneer het toestel alleen met het internet is verbonden). Op deze pagina wordt een updatemethode via een netwerk met behulp van de optie-instelling getoond.

## 1 Druk op .

- Het optiemenu wordt weergegeven op het display van het voorpaneel.

## 2 Selecteer [System Config] met ▲/▼ en druk op .

## 3 Selecteer [Firm Update] met ▲/▼ en druk op .

## 4 Selecteer [Network] met ▲/▼ en druk op .

- De update start.



- Wanneer de update is beëindigd, worden berichten in deze volgorde weergegeven: "Update success.", "Please..." en "power off!".

## 5 Haal het netsnoer uit het stopcontact en steek het er na ongeveer 30 seconden opnieuw in.

- De update is toegepast.

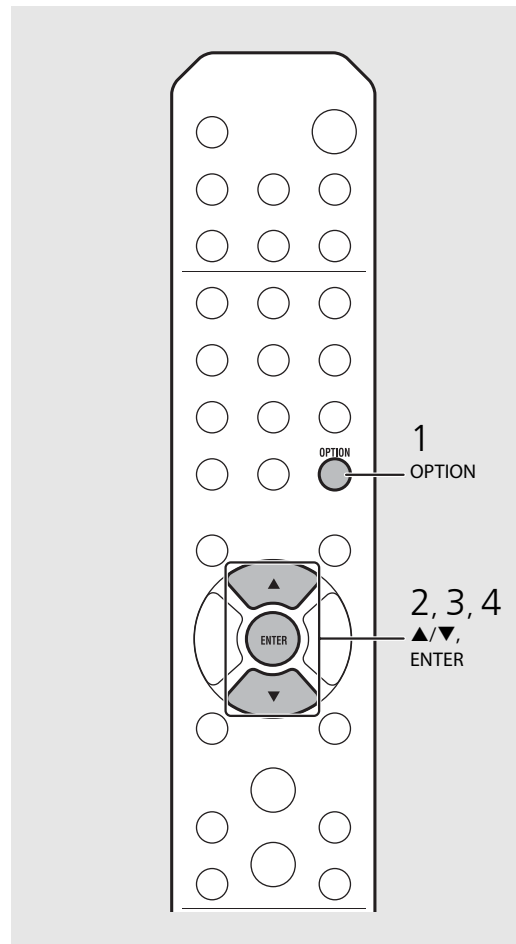

- Gebruik het toestel niet en koppel het netsnoer en de netwerkkabels niet los tijdens de update.



- Zodra het updatebericht op het display van het voorpaneel is weergegeven, wordt het niet opnieuw weergegeven, zelfs niet als u de update niet uitvoert. Maar als u het toestel inschakelt nadat het netsnoer een tijdje uit het stopcontact is gehaald, wordt het bericht weergegeven.
- Wanneer de internetsnelheid onvoldoende is of het toestel via een draadloze netwerkadapter is aangesloten op het draadloze netwerk, kunnen netwerkupdates mogelijk niet worden uitgevoerd, afhankelijk van de kwaliteit van de draadloze verbinding. Probeer in dit geval opnieuw of werk de firmware bij met behulp van een USB-geheugenapparaat. U kunt de firmware downloaden op de website van Yamaha.

### De firmware bijwerken met een USB-geheugenapparaat

U kunt de firmware naar het USB-geheugenapparaat downloaden en dat USB-geheugenapparaat op het toestel aansluiten via de USB-aansluiting.

- Selecteer [USB] in stap 4 en druk op de knop **ENTER** om de update te starten.

# Optie-instellingen

Met optie-instellingen kunt u het toestel configureren in functie van hoe u het zult gebruiken.

## 1 Druk op .

- Het optiemenu wordt weergegeven op het display van het voorpaneel (P.36).

## 2 Selecteer een gewenst optiemenu met ▲/▼ en druk op .





```
OPTION
Network Config
```

## 3 Wijzig de instelling met ▲/▼ en druk op .

- Herhaal stap 3 als het submenu moet worden ingesteld.
- Druk op  om de instelling te annuleren en terug te keren naar het vorige niveau.
- Herhaal stap 2 en 3 als u een ander menu-item wilt instellen.

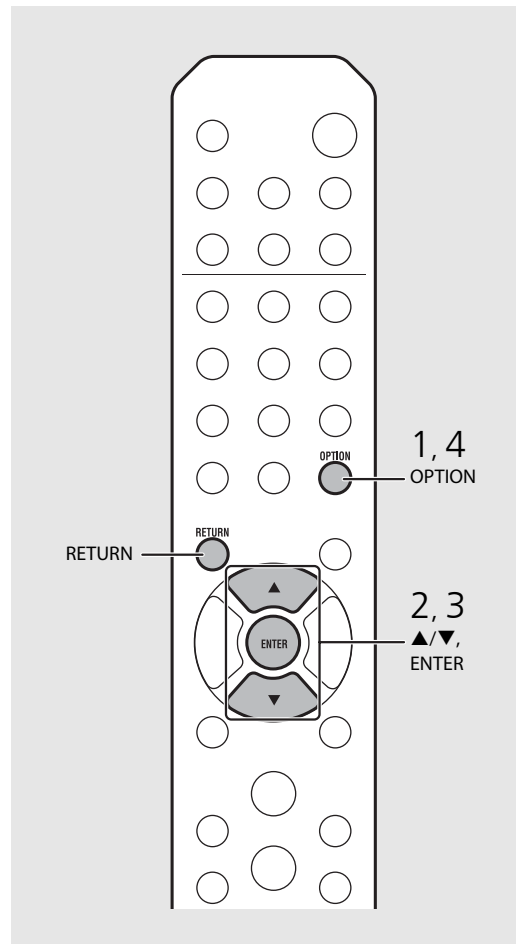
## 4 Druk op om de optie-instelling te beëindigen.



- Om [Advanced Setup] in het optiemenu in te stellen, drukt u op de afstandsbediening op de knop **OPTION** terwijl u de knop  (stop-knop) van het toestel ingedrukt houdt. Ga vervolgens verder naar stap 3.

## Lijst van het optiemenu

Menu	Submenu	Standaard	Function
Preset Delete* <sup>1</sup> (☞ P.24, 27)			Hiermee worden alle voorkeuzenders gewist.
Initial Scan* <sup>1,*2</sup> (☞ P.23)			Hiermee worden alle ontvangbare frequenties gescand en in het toestel geregistreerd.
DAB Tune Aid* <sup>1,*2</sup> (☞ P.25)			Hiermee wordt de sterkte van het ontvangen DAB-signaal weergegeven.
Equalizer (☞ P.22)	EQ Low	0	Hiermee past u de lage frequentie aan.
	EQ Mid	0	Hiermee past u de middenfrequentie aan.
	EQ High	0	Hiermee past u de hoge frequentie aan.
Balance (☞ P.22)		CENTER	Hiermee past u de volumebalans van de linker- en rechterluidsprekers aan.
Music Enhancer (☞ P.22)		OFF	Schakelt Music Enhancer in of uit.
Timer Setting (☞ P.32)			Hiermee stelt u de wektimer in.
Network Info	Network Status		Toont de verbindingstatus van het toestel en netwerk.
	MAC Address		Toont het MAC-adres.
	System ID		Toont de systeem-ID.
	Network Name		Toont de naam van het toestel dat op het netwerk verschijnt.

Menu	Submenu	Standaard	Function
Network Config	DHCP Enabled	YES	Schakelt DHCP in of uit.
	IP Address	0.0.0.0	Bevestigt en stelt het IP-adres in.
	Subnet Mask	0.0.0.0	Bevestigt en stelt het subnet mask in.
	Def. Gateway	0.0.0.0	Bevestigt en stelt de standaard gateway in.
	DNS Server(P)	0.0.0.0	Bevestigt en stelt de primaire DNS-server in.
	DNS Server(S)	0.0.0.0	Bevestigt en stelt de secundaire DNS-server in.
System Config	Clock Setting		Stelt de klok van dit toestel in (☞ P.31).
	Power Saving	Eco	Stelt de eco-stand-by in (☞ P.12).
	Auto Power Off	Timer 8H	Zet het toestel automatisch in de stand-by-modus (☞ P.12).
	Use Accessory	NO	Hiermee selecteert u of een via de DC OUT-aansluiting aangesloten accessoire van Yamaha stroomtoevoer dient te krijgen.
	Firm Version		Toont de firmwareversie van het toestel.
	Firm Update	Network	Werkt de firmware van het toestel bij (☞ P.34).
Advanced Setup (☞ P.35)	MAC Add.Filter	OFF	Hiermee specificeert u het MAC-adres (maximaal 5) en beperkt u de toegang van netwerkcomponenten tot dit toestel. (Bediening met AirPlay wordt niet beïnvloed, zelfs als [MAC Add.Filter] is ingesteld op [ON].)
	Factory Reset		Hiermee herstelt u de instellingen van het toestel naar de fabriekstandaard.

\*1 Alleen wanneer de radio wordt weergegeven

\*2 alleen CRX-N560D



# Problemen oplossen

Raadpleeg de tabel hieronder wanneer het toestel niet naar behoren functioneert. Als het probleem hieronder niet vermeld staat, of als de aanwijzing het probleem niet verhelpt, schakel het toestel dan uit, haal de stekker uit het stopcontact en neem contact op met uw dichtstbijzijnde dealer of servicecentrum van Yamaha.

**Controleer eerst of de stekkers van elke kabel stevig in de aansluitingen op elk apparaat zitten.**

## Algemeen

Probleem	Oorzaak	Oplossing
Het toestel schakelt over naar de stand-bymodus kort nadat de stroom is ingeschakeld. Het toestel werkt niet naar behoren.	Het netsnoer is niet goed aangesloten.	Sluit het netsnoer op de juiste manier aan.
De stroom gaat niet uit.	De interne microcomputer blijft hangen door een externe elektrische schok (bijvoorbeeld blikseminslag en ontlading van statische elektriciteit) of door een daling van het voltage van de stroomvoorziening.	Houd <b>⏻</b> op het voorpaneel langer dan 10 seconden ingedrukt om het toestel te initialiseren en opnieuw op te starten. (Als het probleem zich blijft voordoen, haalt u het netsnoer uit het stopcontact en steekt u het er na 30 seconden of meer weer in.)
Geen geluid.	Er is geen geschikte bron geselecteerd.	Selecteer een geschikte bron met INPUT op het voorpaneel of met de ingangstoetsen op de afstandsbediening (☞ P.5, 8).
	De luidsprekers zijn niet goed aangesloten.	Sluit de luidsprekers op de juiste manier aan (☞ P.9).
	Het volume staat op het minimum of is gedempt.	Verhoog het volume.
Het toestel wordt plots uitgeschakeld.	De slaaptimer is mogelijk ingeschakeld (☞ P.33). Auto Power Off is ingeschakeld (☞ P.12).	Schakel het toestel in en speel de signaalbron opnieuw af.
De instelling van de klok is gewist.	Het netsnoer werd losgekoppeld of er was een stroomonderbreking.	Sluit het netsnoer aan en stel de klok opnieuw in (☞ P.31).
Er wordt slechts door één luidspreker geluid uitgevoerd.	Het bronapparaat of de bronluidsprekers werden niet correct aangesloten.	Sluit de kabels van het bronapparaat of -luidspreker correct aan (☞ P.9, 19). Als dit het probleem niet verhelpt, is het mogelijk dat er iets mis is met de kabels.
U ondervindt storing van digitale of hoogfrequente apparatuur.	Het toestel staat te dicht bij digitale of hoogfrequente apparatuur.	Plaats het toestel verder van dergelijke apparatuur vandaan.
De afstandsbediening werkt niet of niet naar behoren.	De afstandsbediening wordt mogelijk buiten het werkingsbereik gebruikt.	Gebruik de afstandsbediening binnen het werkingsbereik (☞ P.12).
	De afstandsbedieningssensor van dit toestel wordt mogelijk blootgesteld aan direct zonlicht of sterke belichting zoals een fluorescentielamp met omzetter.	Wijzig de richting van de belichting of het toestel, of de plaats van het toestel.
	De batterij is mogelijk leeg.	Vervang de batterijen door nieuwe (☞ P.4).
	Er bevinden zich obstakels tussen de sensor van dit toestel en de afstandsbediening.	Verwijder de obstakels.

## Network

Probleem	Oorzaak	Oplossing
De netwerkfunctie werkt niet.	De netwerkparameters (IP-adres enz.) zijn niet correct verkregen.	Schakel de DHCP-serverfunctie in op uw router en stel [DHCP Enabled] van [Network Config] in het optiemenu in op [YES] op het toestel. Als u de netwerkparameters handmatig wilt configureren, gebruik dan een IP-adres dat niet wordt gebruikt door andere netwerkapparaten in het netwerk (☞ P.36).
De weergave stopt (nummers kunnen niet onophoudelijk worden weergegeven).	Er bevinden zich niet-ondersteunde bestanden op de server.	Verwijder in de map die wordt weergegeven de bestanden (inclusief afbeeldingen of verborgen bestanden) die niet door het toestel worden ondersteund.
	De instelling voor het delen van media is onjuist.	Configureer de instelling voor delen van en selecteer het toestel als een apparaat waarmee muziekinhoud wordt gedeeld (☞ P.17)
Het toestel detecteert de pc niet.	Bepaalde beveiligingssoftware op uw pc blokkeert de toegang van het toestel tot de pc.	Controleer de instellingen van de beveiligingssoftware op uw pc.
	Het toestel en de pc bevinden zich niet in hetzelfde netwerk.	Controleer de netwerkverbindingen en de instellingen van uw router en verbind vervolgens het toestel en de pc met hetzelfde netwerk.
	Het MAC-adresfilter is ingeschakeld op het toestel.	Stel in [Advanced Setup] in het optiemenu van het toestel [MAC Add.Filter] in op [OFF] (☞ P.36).
	Uw pc is verbonden met de secundaire SSID van een router die multi-SSID ondersteunt.	Wanneer uw pc met de secundaire SSID is verbonden, dan is de toegang tot het apparaat dat verbonden is met de primaire SSID of LAN beperkt (alleen internettoegang). Verbind uw pc met de primaire SSID.
	Er zijn meerdere routers verbonden tussen uw netwerkapparaten (dubbele router).	Schakel het internet tijdelijk uit, controleer het lokale netwerk en sluit het netwerkapparaat aan dat dezelfde router dient te gebruiken.
De bestanden op de pc kunnen niet weergegeven of geopend worden.	De bestanden worden niet ondersteund door het toestel of de mediaserver.	Gebruik de bestandsindeling die door zowel het toestel als de mediaserver wordt ondersteund (☞ P.44).
Sommige bestanden kunnen niet worden weergegeven met het toestel.	U probeert bestanden met DRM (Digital Rights Management) weer te geven die in de iTunes Store werden gekocht.	Bestanden met DRM (Digital Rights Management) die in de iTunes Store werden gekocht, kunnen niet worden weergegeven.
De internetradio kan niet worden afgespeeld.	De geselecteerde internetradiozender is tijdelijk niet beschikbaar.	De radiozender kan een netwerkprobleem hebben of de service kan zijn gestopt. Probeer de zender later opnieuw of selecteer een andere zender.
	De geselecteerde internetradiozender zendt momenteel stilte uit.	Sommige internetradiozenders zenden stilte uit op bepaalde tijdstippen. Probeer de zender later opnieuw of selecteer een andere zender.
	De toegang tot het netwerk wordt verhinderd door de firewallinstellingen van uw netwerkapparaten (zoals de router).	Controleer de firewallinstellingen van de netwerkapparaten. De internetradio kan alleen worden afgespeeld als het de poort passeert waarop het is aangewezen door elke radiozender. Het poortnummer varieert afhankelijk van de radiozender.

Probleem	Oorzaak	Oplossing
De toepassing voor mobiele apparaten herkent het toestel niet.	Het MAC-adresfilter is ingeschakeld op het toestel.	Stel in [Advanced Setup] in het optiemenu van het toestel [MAC Add.Filter] in op [OFF] of specificeer het MAC-adres van uw mobiele apparaten zodat ze toegang hebben tot het toestel (☞ P.36).
	Het toestel en de mobiele apparaten bevinden zich niet in hetzelfde netwerk.	Controleer de netwerkverbindingen en de instellingen van uw router en verbind vervolgens het toestel en het mobiele apparaat met hetzelfde netwerk.
	Uw mobiele apparaat is verbonden met de secundaire SSID van een router die multi-SSID ondersteunt.	Wanneer uw mobiele apparaat met de secundaire SSID is verbonden, dan is de toegang tot het apparaat dat verbonden is met de primaire SSID of LAN beperkt (alleen internettoegang). Verbind uw mobiele apparaat met de primaire SSID.
	Er zijn meerdere routers verbonden tussen uw netwerkapparaten (dubbele router).	Schakel het internet tijdelijk uit, controleer het lokale netwerk en sluit het netwerkapparaat aan dat dezelfde router dient te gebruiken.
De update van de firmware via het netwerk is mislukt.	De netwerkverbinding is niet stabiel.	Probeer de update na een tijdje opnieuw. Of update de firmware via een USB-geheugen (☞ P.34).



## iPod

Probleem	Oorzaak	Oplossing
Geen geluid.	De iPod is niet correct aangesloten.	Sluit de iPod opnieuw aan via de USB-aansluiting (☞ P.15).
	De softwareversie van de iPod is verouderd.	Download de nieuwste iTunes-software van de website van Apple om de softwareversie van de iPod bij te werken.
	De iPod wordt op dit moment met het toestel verbonden.	Even geduld.
	De iPod wordt niet ondersteund door dit toestel.	Gebruik een iPod die wordt ondersteund (☞ P.43).
De iPod kan niet worden bediend met de iPod, het toestel of de afstandsbediening.	De iPod is niet correct aangesloten.	Sluit de iPod opnieuw aan via de USB-aansluiting (☞ P.15).
	De softwareversie van de iPod is verouderd.	Download de nieuwste iTunes-software van de website van Apple om de softwareversie van de iPod bij te werken. Als het probleem niet kan worden opgelost, zelfs niet met de recentste software, reset u de iPod.
	Wanneer de displaymodus voor de iPod is ingesteld op de standaardmodus, dan kan het toestel of de afstandsbediening geen iPod bedienen. In de uitgebreide modus kan de iPod zichzelf niet bedienen.	Controleer de displaymodus (☞ P.16).
De afspeelinformatie wordt niet weergegeven op het display van het voorpaneel.	De iPod ondersteunt de weergave van afspeelinformatie niet.	Deze functie is alleen beschikbaar met een iPod die correct door dit toestel wordt ondersteund (☞ P.43).
	De weergavemodus is ingesteld op de standaardmodus.	Wijzig de displaymodus naar de uitgebreide modus (☞ P.16).

## Problemen oplossen

Probleem	Oorzaak	Oplossing
De iPod laadt niet op.	De iPod is niet correct aangesloten.	Sluit de iPod opnieuw aan via de USB-aansluiting (☞ P.15).
	De iPod wordt niet ondersteund door dit toestel.	Gebruik een iPod die wordt ondersteund (☞ P.43).
	Het toestel bevindt zich in de ecostand-bymodus.	Stel [Power Saving] in op [Normal] met de optie-instelling (☞ P.12).

## Disc

Probleem	Oorzaak	Oplossing
De weergave start niet nadat een schijf is geplaatst. Sommige handelingen met de toetsen werken niet.	De geplaatste disc is mogelijk niet compatibel met het toestel.	Gebruik een disc die door het toestel wordt ondersteund (☞ P.43).
De weergave start niet onmiddellijk nadat u op  /  op het toestel of  op de afstandsbediening drukt (stopt onmiddellijk).	De disc is mogelijk vuil.	Veeg de disc schoon (☞ P.43).
	De geplaatste disc wordt mogelijk niet ondersteund.	Gebruik een disc die door het toestel wordt ondersteund (☞ P.43).
	Als het toestel verplaatst werd van een koude naar een warme plaats, heeft er zich mogelijk condens gevormd op de lens die de disc leest.	Wacht één tot twee uur tot het toestel geacclimatiseerd is en probeer opnieuw.

## USB-apparaten

Probleem	Oorzaak	Oplossing
Het toestel detecteert het USB-apparaat niet.	Het USB-apparaat is niet goed aangesloten op de USB-aansluiting.	Schakel het toestel uit, sluit het USB-apparaat opnieuw aan en schakel het toestel weer in (☞ P.15).
	Het bestandssysteem van het USB-apparaat is niet FAT16 of FAT32.	Gebruik een USB-apparaat met de FAT16- of FAT32-indeling.
Mappen en bestanden op het USB-apparaat kunnen niet worden weergegeven.	De gegevens op het USB-apparaat zijn beveiligd met de codering.	Gebruik een USB-apparaat zonder coderingsfunctie.

## DAB-ontvangst (alleen CRX-N560D)

Probleem	Oorzaak	Oplossing
Kan niet afstemmen op DAB-zenders.	De initial scan werd niet uitgevoerd.	Voer de initial scan uit (☞ P.23).
De initial scan werd niet goed uitgevoerd en [Not Found] wordt weergegeven op het display van het voorpaneel.	De DAB-signalen zijn te zwak.	Gebruik de functie DAB Tune Aid om de beste positie van de antenne te vinden (☞ P.25).
	De antennepositie is niet optimaal voor DAB-ontvangst.	Vraag uw dealer of zoek bij WorldDMB online op <a href="http://www.worlddab.org">http://www.worlddab.org</a> naar een lijst van de DAB-dekking in uw gebied.
U ondervindt storing (bv. sissend geluid, gekraak of interferentie)	Er is geen DAB-dekking in uw gebied.	Verplaats de antenne (☞ P.10).
	De antenne moet worden verplaatst.	Gebruik de functie DAB Tune Aid om de beste positie van de antenne te vinden (☞ P.25).
De DAB-zenderinformatie wordt niet of onjuist weergegeven.	De DAB-zender kan tijdelijk uit de lucht zijn of de DAB-zender biedt de DAB-zenderinformatie niet.	Neem contact op met de DAB-omroep.

## FM-ontvangst

Probleem	Oorzaak	Oplossing
De FM-stereo-ontvangst bevat ruis.	De antenne is niet correct aangesloten.	Zorg ervoor dat de antenne correct is aangesloten en wijzig de positie van de antenne (☞ P.10).
	De radiozender die u selecteerde bevindt zich mogelijk te ver weg of het ontvangstsignaal dat via de antenne binnenkomt is niet sterk genoeg.	Gebruik een in de handel verkrijgbare buitenantenne. Meer informatie krijgt u in een speciaalzaak.
Automatisch afstemmen werkt niet.	De radiozender die u selecteerde bevindt zich mogelijk te ver weg of het ontvangstsignaal dat via de antenne binnenkomt is niet sterk genoeg.	Gebruik een in de handel verkrijgbare buitenantenne. Meer informatie krijgt u in een speciaalzaak.
		Gebruik de handmatige afstemmingsmethode (☞ P.26).
Kan een voorgeprogrammeerde radiozender niet selecteren.	De voorgeprogrammeerde zender (of het geheugen) is mogelijk gewist.	Programmeer de radiozenders opnieuw (☞ P.26, 27).
Er zijn storingen en een zuivere ontvangst lukt niet, zelfs niet met een goede FM-antenne of een buitenantenne.	Er treedt mogelijk meerwegontvangst op of er is andere radiostoring.	Verander de hoogte, richting of plaats van de antenne.

## Berichten op het display van het voorpaneel

Message	Oorzaak	Oplossing
Unknown	Er is een probleem met het signaal dat het toestel ontvangt van uw iPod.	Sluit de iPod opnieuw aan.
	Het toestel ondersteunt de iPod/het USB-apparaat dat wordt aangesloten niet.	Gebruik een iPod/USB-apparaat dat wordt ondersteund (☞ P.43).
	De iPod-software is achterhaald.	Download de nieuwste iTunes-software van de website van Apple om de softwareversie van de iPod bij te werken.
Timer not work	Het toestel bevindt zich in de ecostand-bymodus.	Stel [Power Saving] in op [Normal] met de optie-instelling (☞ P.12).
Overcurrent	Het toestel ondersteunt de aangesloten iPod/het USB-apparaat niet.	Koppel de iPod/het USB-apparaat af, schakel het toestel uit en schakel het vervolgens opnieuw in. Als dit het probleem voor het USB-apparaat niet oplost, kan het niet op het toestel worden weergegeven.
	iPod/USB-apparaat is niet correct aangesloten.	
Unplugged	iPod/USB-apparaat is niet stevig aangesloten.	Koppel de iPod/het USB-apparaat los en sluit opnieuw aan (☞ P.15).
No Disc	De geplaatste disc wordt mogelijk niet ondersteund door het toestel.	Gebruik een disc die door het toestel wordt ondersteund (☞ P.43).
	De disc is mogelijk vuil of er zit vreemd materiaal op.	Verwijder de disc en veeg deze schoon.
	De disc is ondersteboven in de lade geplaatst.	Plaats de disc met de bedrukte zijde naar boven gericht.
No Songs	De disc bevat geen bestanden die kunnen worden weergegeven.	Plaats een disc met bestanden die kunnen worden weergegeven (☞ P.43).
Initializing	Het toestel wordt ingeschakeld.	Wacht tot het bericht verdwijnt. Als het bericht langer dan 3 minuten blijft, schakelt u het toestel uit en weer in.
Loading...	Het toestel laadt het aangegeven bestand/inhoud.	Wacht tot het toestel klaar is met laden.
No Content	De geselecteerde map bevat geen bestanden die kunnen worden weergegeven.	Selecteer een map met bestanden die kunnen worden weergegeven (☞ P.44).
Not Connected	Het toestel is niet met het internet verbonden.	Controleer de internetaansluiting.
Unsupported	U probeert een bestand weer te geven dat niet door het toestel wordt ondersteund	Geef een bestand weer dat door het toestel wordt ondersteund (☞ P.44).
No Operation	U probeert de disclade te openen terwijl u het optiemenu instelt.	Open de disclade nadat de optie-instelling is beëindigd.
Access Denied	Toegang tot de pc is niet toegestaan.	Configureer de instelling voor delen en selecteer het toestel als een apparaat waarmee muziekinhoud wordt gedeeld (☞ P.17).
Access Error	Het toestel heeft geen toegang tot het USB-apparaat.	Zet het toestel uit en sluit het USB-apparaat opnieuw aan. Als dit het probleem niet verhelpt, probeer dan een ander USB-apparaat.
	Het toestel heeft geen toegang tot de iPod.	Schakel de iPod uit en opnieuw in.
	De aangesloten iPod wordt niet ondersteund door het toestel.	Gebruik een iPod die door het toestel wordt ondersteund (☞ P.43).
	Er is een probleem met het signaalpad van het netwerk naar het toestel.	Controleer of de router en modem zijn ingeschakeld.
Version Error	Het bijwerken van de firmware is mislukt.	Controleer de verbinding tussen het toestel en de router (of hub) (☞ P.11). Probeer de firmware opnieuw bij te werken.

# Ondersteunde apparaten/media en bestandsindelingen

## Ondersteunde apparaten/media

### Pc's

Pc met Windows Media Player 11 of Windows Media Player 12 erop geïnstalleerd.

### NAS

NAS dat compatibel is met DLNA versie 1.5.

### USB-apparaten

- Dit toestel ondersteunt USB-apparaten voor massaopslag (zoals flashgeheugens, kaartlezers of draagbare audiospelers) die gebruik maken van de FAT16- of FAT32-bestandsindeling.
- Sluit geen andere apparaten aan dan USB-apparaten voor massaopslag (zoals USB-laders, USB-hubs), pc's, kaartlezers, externe harde schijven enz.
- USB-apparaten met codering kunnen niet worden gebruikt.

### iPod

iPod	iPod touch (1e, 2e, 3e, 4e en 5e generatie), iPod nano (2e, 3e, 4e, 5e, 6e en 7e generatie)
iPhone	iPhone 5, iPhone 4S, iPhone 4, iPhone 3GS, iPhone 3G, iPhone
iPad	iPad (4e generatie), iPad mini, iPad (3e generatie), iPad 2, iPad

(Sinds augustus 2013)

### Opmerking

iPod is vergund op voorwaarde dat personen voor eigen gebruik materiaal zonder copyright kopiëren en weergeven of materiaal dat wettelijk is goedgekeurd voor kopiëren en weergeven. Een overtreding van het copyright is bij wet verboden.

### Discs

- Het toestel werd ontworpen voor gebruik met een audio-cd, cd-r/rw (ISO 9660-indeling) met een van de volgende logo's gedrukt op de disc of op de dischoes.

#### Audio-cd



#### CD-R/RW\*



\* Discs waarop een van de volgende zaken staat vermeld.  
FOR CONSUMER  
FOR CONSUMER USE  
FOR MUSIC USE ONLY

- U kunt met dit toestel discs van 8 cm weergeven.  
Plaats een disc in het verzonken gebied in de disclade.

### Opmerking over discs

- Plaats in dit toestel geen andere soort disc dan hierboven vermeld. Dit kan het toestel beschadigen.
- Een cd-r/rw kan niet worden weergegeven tenzij de disc werd gefinaliseerd.
- Sommige discs kunnen niet worden weergegeven, afhankelijk van de kenmerken van de disc of de opnameomstandigheden.
- Gebruik geen discs die geen standaardvorm hebben, zoals een disc in de vorm van een hart.
- Gebruik geen discs die vol krassen zitten of met een barst op hun oppervlak, of vervormde/gelijmde discs.

### Omgaan met discs

- Raak het oppervlak van de disc niet aan. Houd een disc vast aan de rand of aan het gat in het midden.
- Gebruik een pen met een zachte punt om te schrijven op de bedrukte zijde van een disc.
- Plaats geen tape, sticker, lijm, enz. op een disc.
- Gebruik geen beschermingsafdekking om krassen te voorkomen.
- Plaats geen vreemd voorwerp op de disclade.
- Plaats tegelijkertijd niet meer dan een schijf in dit toestel. Dit kan zowel dit toestel als de discs beschadigen.
- Als een disc vuil wordt, veeg hem dan vanaf het midden naar de rand schoon met een schone, droge zachte doek. Gebruik geen platenreiniger of verfverdunder.
- Gebruik geen lensreinigers. Deze kunnen storingen veroorzaken.
- Stel discs niet langdurig bloot aan direct zonlicht, hoge temperaturen, een hoge luchtvochtigheid of stof.
- Wanneer een disc niet wordt gebruikt, haal hem dan uit het toestel en berg hem in een geschikt hoesje op.

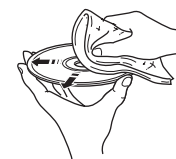

## Bestandsindeling

Het toestel ondersteunt de volgende bestandsindelingen.

### DLNA/USB

- Het toestel ondersteunt de weergave van WAV- (alleen PCM-indeling), MP3-, WMA-, MPEG-4 AAC- en FLAC-bestanden (alleen 1- of 2-kanaalsaudio).
- Het toestel is compatibel met bemonsteringsfrequenties tot 192 kHz voor WAV- en FLAC-bestanden en 48 kHz voor andere bestanden.
- Als u FLAC-bestanden wilt weergeven, moet u serversoftware op uw pc installeren die het delen van FLAC-bestanden via DLNA ondersteunt of een NAS gebruiken die FLAC-bestanden ondersteunt.
- DRM-inhoud (Digital Rights Management) kan niet worden weergegeven.

### Discs

- Het toestel ondersteunt de weergave van MP3- en WMA-bestanden met een bemonsteringsfrequentie tot 48 kHz.
- Het toestel is compatibel met zowel constante als variabele bitrates van 8 tot 320 kbps voor MP3-bestanden en van 16 tot 320 kbps voor WMA-bestanden.
- Dit toestel kan maximaal 512 bestanden, 255 mappen (maximaal 511 bestanden in een map) weergeven.
- Bestanden met DRM-inhoud (Digital Rights Management) kunnen niet worden weergegeven.



AirPlay werkt met iPhone, iPad en iPod touch met iOS 4.3.3 of nieuwer, Mac met OS X Mountain Lion, en Mac en pc met iTunes 10.2.2 of nieuwer.

"Made for iPod", "Made for iPhone" en "Made for iPad" betekenen dat een elektronisch accessoire specifiek is ontwikkeld voor aansluiting op respectievelijk iPod, iPhone of iPad en door de ontwikkelaar is gecertificeerd en voldoet aan de prestatienormen van Apple.

Apple is niet verantwoordelijk voor de werking van dit apparaat of voor het voldoen aan veiligheidseisen en wettelijke normen.

Het gebruik van dit accessoire met iPod, iPhone of iPad kan de prestatie van draadloze functies beïnvloeden.

AirPlay, iPad, iPhone, iPod, iPod nano, iPod touch en iTunes zijn handelsmerken van Apple Inc., geregistreerd in de V.S. en andere landen.



**Fraunhofer** Institut Integrierte Schaltungen

MPEG Layer-3 audiocodingstechnologie gelicentieerd van Fraunhofer IIS en Thomson.



Dit toestel ondersteunt netwerkverbindingen.



DLNA™ en DLNA CERTIFIED™ zijn handelsmerken of gedeponeerde handelsmerken van Digital Living Network Alliance. Alle rechten voorbehouden. Ongeautoriseerd gebruik is streng verboden.

### Windows™

Windows is een gedeponeerd handelsmerk van Microsoft Corporation in de V.S. en andere landen.

Internet Explorer, Windows Media Audio en Windows Media Player zijn handelsmerken of gedeponeerde handelsmerken van Microsoft Corporation in de Verenigde Staten en/of andere landen.

### Android™

Android en Google Play zijn handelsmerken van Google, Inc.



Digital Audio Broadcasting



Digital Audio Broadcasting

(Voor CRX-N560D)

Het toestel ondersteunt DAB/DAB+-afstemming.



# Technische gegevens

## Spelergedeelte

CD	Media		CD, CD-R/RW
	Audio-indeling		Audio-cd, MP3, WMA
	Laser	Type	Halfgeleiderlaser GaAs/GaAlAs
		Golflengte	790 nm
Uitgangsvermogen		10 mW	
iPod (digitale aansluiting)	Ondersteunde iPod		Zie pagina 43.
	Ondersteunde iPhone		
	Ondersteunde iPad		
USB	Ondersteunde bestandsindeling		MP3, WMA, MPEG4 AAC, WAV*, FLAC* * tot 192 kHz/24-bits
AUX IN	Ingang	AUX1	Stereo L/R: RCA
		AUX2	Stereo miniaansluiting van 3,5 mm
DIGITAL IN	Ingang	DIGITAL IN 1	Optisch
		DIGITAL IN 2	Coaxiaal
Netwerk	Interface		100Base-TX/10Base-T
	Internetradio		vTuner-dienst ondersteund
	PC Client-functie		DLNA Ver. 1.5 (DMP/DMR-functie) ondersteund
	Ondersteunde bestandsindeling		MP3, WMA, MPEG4 AAC, WAV*, FLAC* * tot 192 kHz/24-bits
	AirPlay		AirPlay ondersteund

## Tunergedeelte

Afstembereik	DAB (alleen CRX-N560D)	174 tot 240 MHz (Band III)
	FM	87,50 tot 108,00 MHz

## Versterkergedeelte

Maximaal uitgangsvermogen	32 W + 32 W (6 Ω 1 kHz, 10% THD)
Totale harmonische vervorming AUX1 1 kHz/12,5 W	0,05% of minder
EQ-bediening	EQ High (treble)/EQ Mid (midden)/EQ Low (bas): ±10 dB
Hoofdtelefoon	Stereo L/R: stereo miniaansluiting van 3,5 mm Aangepaste impedantie: 16 Ω - 32 Ω

## Algemeen

Stroomvoorziening	AC 230 V, 50 Hz
Stroomverbruik	44 W
Stroomverbruik in stand-bymodus	6 W of minder
Stroomverbruik in ecostand-bymodus	0,5 W of minder
Afmetingen (B x H x D)	215 x 110 x 288 mm
Gewicht	2,7 kg

(Sinds augustus 2013)

Wijzigingen in specificaties voorbehouden zonder voorafgaande kennisgeving.

- **Information about software**
- **Information sur le logiciel**
- **Information uber Software**
- **Informatie over software**

This product uses the following free software. For information (copyright, etc) about each software, read the original sentences stated below.

### **About ASN.1 object dumping code**

ASN.1 object dumping code, copyright Peter Gutmann <pgut001@cs.auckland.ac.nz>, based on ASN.1 dump program by David Kemp <dpkemp@missi.ncsc.mil>, with contributions from various people including Matthew Hamrick <hamrick@rsa.com>, Bruno Couillard <bcouillard@chrysalis-its.com>, Hallvard Furuseth <h.b.furuseth@usit.uio.no>, Geoff Thorpe <geoff@raas.co.nz>, David Boyce <d.boyce@isode.com>, John Hughes <john.hughes@entegrity.com>, Life is hard, and then you die <ronald@trustpoint.com>, Hans-Olof Hermansson <hans-olof.hermansson@postnet.se>, Tor Rustad <Tor.Rustad@bbs.no>, Kjetil Barvik <kjetil.barvik@bbs.no>, James Sweeny <jsweeny@us.ibm.com>, and several other people whose names I've misplaced.

This code grew slowly over time without much design or planning, with features being tacked on as required.

It's not representative of my normal coding style.

### **About FLAC codec Library**

Copyright ©  
2000,2001,2002,2003,2004,2005,2006,2007,2008,2009 Josh Coalson

Redistribution and use in source and binary forms, with or without modification, are permitted provided that the following conditions are met:

Redistributions of source code must retain the above copyright notice, this list of conditions and the following disclaimer.

Redistributions in binary form must reproduce the above copyright notice, this list of conditions and the following disclaimer in the documentation and/or other materials provided with the distribution.

Neither the name of the Xiph.org Foundation nor the names of its contributors may be used to endorse or promote products derived from this software without specific prior written permission.

THIS SOFTWARE IS PROVIDED BY THE COPYRIGHT HOLDERS AND CONTRIBUTORS "AS IS" AND ANY EXPRESS OR IMPLIED WARRANTIES, INCLUDING, BUT NOT LIMITED TO, THE IMPLIED WARRANTIES OF MERCHANTABILITY AND FITNESS FOR A PARTICULAR PURPOSE ARE DISCLAIMED. IN NO EVENT SHALL THE FOUNDATION OR CONTRIBUTORS BE LIABLE FOR ANY DIRECT, INDIRECT, INCIDENTAL, SPECIAL, EXEMPLARY, OR CONSEQUENTIAL DAMAGES (INCLUDING, BUT NOT LIMITED TO, PROCUREMENT OF SUBSTITUTE GOODS OR SERVICES; LOSS OF USE, DATA, OR PROFITS; OR BUSINESS INTERRUPTION) HOWEVER CAUSED AND ON ANY THEORY OF LIABILITY, WHETHER IN CONTRACT, STRICT LIABILITY, OR TORT (INCLUDING NEGLIGENCE OR OTHERWISE) ARISING IN ANY WAY OUT OF THE USE OF THIS SOFTWARE, EVEN IF ADVISED OF THE POSSIBILITY OF SUCH DAMAGE.

### **About libexpat**

Copyright © 1998, 1999, 2000 Thai Open Source Software Center Ltd and Clark Cooper

Copyright © 2001, 2002, 2003, 2004, 2005, 2006 Expat maintainers.

Permission is hereby granted, free of charge, to any person obtaining a copy of this software and associated documentation files (the "Software"), to deal in the Software without restriction, including without limitation the rights to use, copy, modify, merge, publish, distribute, sublicense, and/or sell copies of the Software, and to permit persons to whom

the Software is furnished to do so, subject to the following conditions:

The above copyright notice and this permission notice shall be included in all copies or substantial portions of the Software.

THE SOFTWARE IS PROVIDED "AS IS", WITHOUT WARRANTY OF ANY KIND, EXPRESS OR IMPLIED, INCLUDING BUT NOT LIMITED TO THE WARRANTIES OF MERCHANTABILITY, FITNESS FOR A PARTICULAR PURPOSE AND NONINFRINGEMENT. IN NO EVENT SHALL THE AUTHORS OR COPYRIGHT HOLDERS BE LIABLE FOR ANY CLAIM, DAMAGES OR OTHER LIABILITY, WHETHER IN AN ACTION OF CONTRACT, TORT OR OTHERWISE, ARISING FROM, OUT OF OR IN CONNECTION WITH THE SOFTWARE OR THE USE OR OTHER DEALINGS IN THE SOFTWARE.

### **About The Independent JPEG Group's JPEG software**

#### **The Independent JPEG Group's JPEG software**

Copyright © 1991-2010, Thomas G. Lane, Guido Vollbeding.

All Rights Reserved except as specified below.

The authors make NO WARRANTY or representation, either express or implied, with respect to this software, its quality, accuracy, merchantability, or fitness for a particular purpose. This software is provided "AS IS", and you, its user, assume the entire risk as to its quality and accuracy.

Permission is hereby granted to use, copy, modify, and distribute this software (or portions thereof) for any purpose, without fee, subject to these conditions:

- (1) If any part of the source code for this software is distributed, then this README file must be included, with this copyright and no-warranty notice unaltered; and any additions, deletions, or changes to the original files must be clearly indicated in accompanying documentation.

- (2) If only executable code is distributed, then the accompanying documentation must state that “this software is based in part on the work of the Independent JPEG Group”.
- (3) Permission for use of this software is granted only if the user accepts full responsibility for any undesirable consequences; the authors accept NO LIABILITY for damages of any kind.

These conditions apply to any software derived from or based on the IJG code, not just to the unmodified library. If you use our work, you ought to acknowledge us.

Permission is NOT granted for the use of any IJG author’s name or company name in advertising or publicity relating to this software or products derived from it. This software may be referred to only as “the Independent JPEG Group’s software”.

We specifically permit and encourage the use of this software as the basis of commercial products, provided that all warranty or liability claims are assumed by the product vendor.

## About JsonCpp

Copyright © 2007-2010 Baptiste Lepilleur

Permission is hereby granted, free of charge, to any person obtaining a copy of this software and associated documentation files (the “Software”), to deal in the Software without restriction, including without limitation the rights to use, copy, modify, merge, publish, distribute, sublicense, and/or sell copies of the Software, and to permit persons to whom the Software is furnished to do so, subject to the following conditions:

The above copyright notice and this permission notice shall be included in all copies or substantial portions of the Software.

THE SOFTWARE IS PROVIDED “AS IS”, WITHOUT WARRANTY OF ANY KIND, EXPRESS OR IMPLIED, INCLUDING BUT NOT LIMITED TO THE WARRANTIES OF MERCHANTABILITY, FITNESS

FOR A PARTICULAR PURPOSE AND NONINFRINGEMENT. IN NO EVENT SHALL THE AUTHORS OR COPYRIGHT HOLDERS BE LIABLE FOR ANY CLAIM, DAMAGES OR OTHER LIABILITY, WHETHER IN AN ACTION OF CONTRACT, TORT OR OTHERWISE, ARISING FROM, OUT OF OR IN CONNECTION WITH THE SOFTWARE OR THE USE OR OTHER DEALINGS IN THE SOFTWARE.

## About Network

Copyright © 1988 Stephen Deering.

Copyright © 1992, 1993

The Regents of the University of California. All rights reserved.

Copyright © 1985, 1986, 1993

The Regents of the University of California. All rights reserved.

Redistribution and use in source and binary forms, with or without modification, are permitted provided that the following conditions are met:

- (1) Redistributions of source code must retain the above copyright notice, this list of conditions and the following disclaimer.
- (2) Redistributions in binary form must reproduce the above copyright notice, this list of conditions and the following disclaimer in the documentation and/or other materials provided with the distribution.
- (3) All advertising materials mentioning features or use of this software must display the following acknowledgement:

This product includes software developed by the University of California, Berkeley and its contributors.

- (4) Neither the name of the University nor the names of its contributors may be used to endorse or promote products derived from this software without specific prior written permission.

THIS SOFTWARE IS PROVIDED BY THE REGENTS AND CONTRIBUTORS “AS IS” AND ANY EXPRESS OR IMPLIED WARRANTIES, INCLUDING, BUT NOT LIMITED TO, THE IMPLIED WARRANTIES OF MERCHANTABILITY AND FITNESS FOR A PARTICULAR PURPOSE ARE DISCLAIMED. IN NO EVENT SHALL THE REGENTS OR CONTRIBUTORS BE LIABLE FOR ANY DIRECT, INDIRECT, INCIDENTAL, SPECIAL, EXEMPLARY, OR CONSEQUENTIAL DAMAGES (INCLUDING, BUT NOT LIMITED TO, PROCUREMENT OF SUBSTITUTE GOODS OR SERVICES; LOSS OF USE, DATA, OR PROFITS; OR BUSINESS INTERRUPTION) HOWEVER CAUSED AND ON ANY THEORY OF LIABILITY, WHETHER IN CONTRACT, STRICT LIABILITY, OR TORT (INCLUDING NEGLIGENCE OR OTHERWISE) ARISING IN ANY WAY OUT OF THE USE OF THIS SOFTWARE, EVEN IF ADVISED OF THE POSSIBILITY OF SUCH DAMAGE.

Copyright © 1982, 1986 Regents of the University of California.

All rights reserved.

Copyright © 1982, 1986, 1988 Regents of the University of California.

All rights reserved.

Redistribution and use in source and binary forms are permitted provided that the above copyright notice and this paragraph are duplicated in all such forms and that any documentation, advertising materials, and other materials related to such distribution and use acknowledge that the software was developed by the University of California, Berkeley. The name of the University may not be used to endorse or promote products derived from this software without specific prior written permission.

THIS SOFTWARE IS PROVIDED “AS IS” AND WITHOUT ANY EXPRESS OR IMPLIED WARRANTIES, INCLUDING, WITHOUT LIMITATION, THE IMPLIED WARRANTIES OF MERCHANTABILITY AND FITNESS FOR A PARTICULAR PURPOSE.

## About PNG Reference Library

libpng versions 1.2.6, August 15, 2004, through 1.4.5, December 9, 2010, are Copyright © 2004, 2006-2010 Glenn Randers-Pehrson, and are distributed according to the same disclaimer and license as libpng-1.2.5 with the following individual added to the list of Contributing Authors

Cosmin Truta

libpng versions 1.0.7, July 1, 2000, through 1.2.5 - October 3, 2002, are Copyright © 2000-2002 Glenn Randers-Pehrson, and are distributed according to the same disclaimer and license as libpng-1.0.6 with the following individuals added to the list of Contributing Authors

Simon-Pierre Cadieux  
Eric S. Raymond  
Gilles Vollant

and with the following additions to the disclaimer:

There is no warranty against interference with your enjoyment of the library or against infringement. There is no warranty that our efforts or the library will fulfill any of your particular purposes or needs. This library is provided with all faults, and the entire risk of satisfactory quality, performance, accuracy, and effort is with the user.

libpng versions 0.97, January 1998, through 1.0.6, March 20, 2000, are Copyright © 1998, 1999 Glenn Randers-Pehrson, and are distributed according to the same disclaimer and license as libpng-0.96, with the following individuals added to the list of Contributing Authors:

Tom Lane  
Glenn Randers-Pehrson  
Willem van Schaik

libpng versions 0.89, June 1996, through 0.96, May 1997, are Copyright © 1996, 1997 Andreas Dilger  
Distributed according to the same disclaimer and license as libpng-0.88, with the following individuals added to the list of Contributing Authors:

John Bowler  
Kevin Bracey  
Sam Bushell

Magnus Holmgren  
Greg Roelofs  
Tom Tanner

libpng versions 0.5, May 1995, through 0.88, January 1996, are Copyright © 1995, 1996 Guy Eric Schalnat, Group 42, Inc.  
For the purposes of this copyright and license, "Contributing Authors" is defined as the following set of individuals:

Andreas Dilger  
Dave Martindale  
Guy Eric Schalnat  
Paul Schmidt  
Tim Wegner

The PNG Reference Library is supplied "AS IS". The Contributing Authors and Group 42, Inc. disclaim all warranties, expressed or implied, including, without limitation, the warranties of merchantability and of fitness for any purpose. The Contributing Authors and Group 42, Inc. assume no liability for direct, indirect, incidental, special, exemplary, or consequential damages, which may result from the use of the PNG Reference Library, even if advised of the possibility of such damage.

Permission is hereby granted to use, copy, modify, and distribute this source code, or portions hereof, for any purpose, without fee, subject to the following restrictions:

- (1) The origin of this source code must not be misrepresented.
- (2) Altered versions must be plainly marked as such and must not be misrepresented as being the original source.
- (3) This Copyright notice may not be removed or altered from any source or altered source distribution.

The Contributing Authors and Group 42, Inc. specifically permit, without fee, and encourage the use of this source code as a component to supporting the PNG file format in commercial products. If you use this source code in a product, acknowledgment is not required but would be appreciated.

## About RC4 Algorithm

Copyright Mocana Corp 2003-2005. All Rights Reserved.

Proprietary and Confidential Material.

## About WPA Supplicant

Copyright © 2003-2008, Jouni Malinen <j@w1.fi> and contributors

All Rights Reserved.

Redistribution and use in source and binary forms, with or without modification, are permitted provided that the following conditions are met:

- (1) Redistributions of source code must retain the above copyright notice, this list of conditions and the following disclaimer.
- (2) Redistributions in binary form must reproduce the above copyright notice, this list of conditions and the following disclaimer in the documentation and/or other materials provided with the distribution.
- (3) Neither the name(s) of the above-listed copyright holder(s) nor the names of its contributors may be used to endorse or promote products derived from this software without specific prior written permission.

THIS SOFTWARE IS PROVIDED BY THE COPYRIGHT HOLDERS AND CONTRIBUTORS "AS IS" AND ANY EXPRESS OR IMPLIED WARRANTIES, INCLUDING, BUT NOT LIMITED TO, THE IMPLIED WARRANTIES OF MERCHANTABILITY AND FITNESS FOR A PARTICULAR PURPOSE ARE DISCLAIMED. IN NO EVENT SHALL THE COPYRIGHT OWNER OR CONTRIBUTORS BE LIABLE FOR ANY DIRECT, INDIRECT, INCIDENTAL, SPECIAL, EXEMPLARY, OR CONSEQUENTIAL DAMAGES (INCLUDING, BUT NOT LIMITED TO, PROCUREMENT OF SUBSTITUTE GOODS OR SERVICES; LOSS OF USE, DATA, OR PROFITS; OR BUSINESS INTERRUPTION) HOWEVER CAUSED AND ON ANY THEORY OF LIABILITY, WHETHER IN CONTRACT, STRICT LIABILITY, OR TORT (INCLUDING NEGLIGENCE OR OTHERWISE) ARISING IN ANY WAY OUT OF THE USE OF THIS SOFTWARE, EVEN IF ADVISED OF THE POSSIBILITY OF SUCH DAMAGE.

## About zlib Library

Copyright notice:

© 1995-2010 Jean-loup Gailly and Mark Adler

This software is provided 'as-is', without any express or implied warranty. In no event will the authors be held liable for any damages arising from the use of this software.

Permission is granted to anyone to use this software for any purpose, including commercial applications, and to alter it and redistribute it freely, subject to the following restrictions:

- (1) The origin of this software must not be misrepresented; you must not claim that you wrote the original software. If you use this software in a product, an acknowledgment in the product documentation would be appreciated but is not required.
- (2) Altered source versions must be plainly marked as such, and must not be misrepresented as being the original software.
- (3) This notice may not be removed or altered from any source distribution.

Do not disassemble, decompile, or reverse engineer the software included in Yamaha AV products.

