

NS-M225

SPEAKER SYSTEM

Thank you for choosing a Yamaha speaker system.

Caution

■ Read the following before using these speakers:

- To assure the finest performance, please read this manual carefully. Keep it in a safe place for future reference.
- Install the speakers in a cool, dry, clean place away from windows, heat sources, sources of excessive vibration, dust, moisture and cold. Avoid sources of humming (transformers, motors). To prevent fire or electric shock, do not expose the speakers to dripping or splashing.
- To prevent the enclosure from warping or discoloring, do not place the speakers where they will be exposed to direct sunlight or excessive humidity.
- Do not place the following objects on top of the speakers:
 1. Glass, china, etc.
If glass etc. falls by vibrations and breaks, it may cause personal injury.
 2. A burning candle etc.
If the candle falls by vibrations, it may cause fire and personal injury.
 3. A vessel with water in it
If the vessel falls by vibrations and water spills, it may cause damage to the unit, and/or you may get an electric shock.
- Do not place the speakers where foreign objects such as water drips might fall. It might cause a fire, damage to this unit, and/or personal injury.
- Do not place the speakers where they are liable to be knocked over or struck by falling objects. Stable placement will also ensure better sound performance.
- Secure placement or installation is the owner's responsibility. Yamaha shall not be liable for any accident caused by improper placement or installation of speakers.
- Any time you note distortion, reduce the volume of your amplifier immediately. Make sure the input power does not exceed the specified maximum input power, otherwise the speakers will be damaged.
- Do not attempt to clean the speakers with chemical solvents as this might damage the finish. Use a clean, dry cloth.
- Do not attempt to modify or fix the speakers. Contact qualified Yamaha service personnel when any service is needed. The cabinet should never be opened for any reasons.

Note:

This speaker is magnetically shielded, but placing them too close to a TV may impair the TV picture. If this happens, move the speaker away from the TV.

Setting Up the Speakers

Place the speakers on a sturdy, vibration-free surface, such as a well-built stand.

■ Using the NS-M225 as Normal Stereo Speakers

To get the best stereo performance, angle the speakers inward so as to create a triangle, with the listener at the apex.

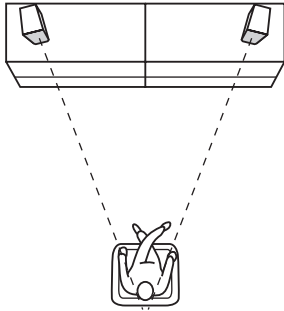

■ Using the NS-M225 as Front Speakers in a Surround Sound System

Position the speakers both side of your TV. The positioning of these speakers is important because they provide a solid anchor for the sound image. They should be positioned facing the listener at about ear level, and equidistant from the TV.

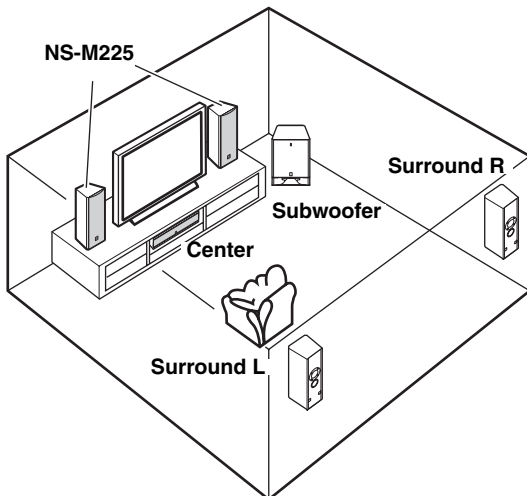

■ Using the NS-M225 as surround speakers in a surround sound system

The speakers can be mounted on a wall by using the bracket attached to the speakers' back panels.

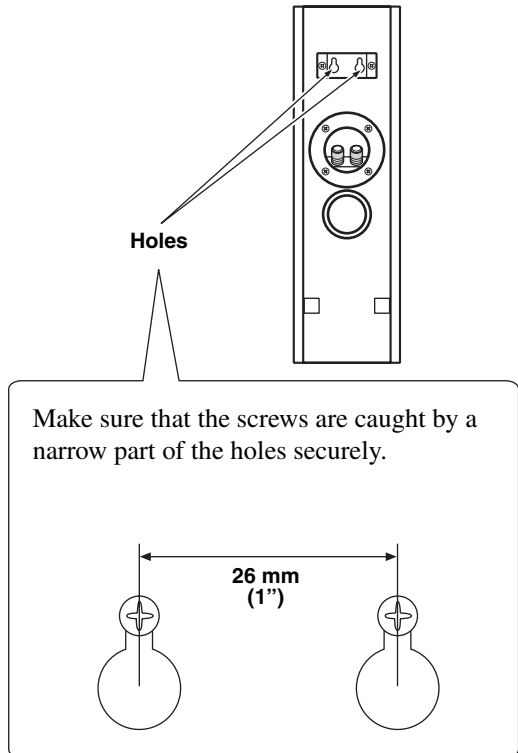

Fasten screws into a firm wall or wall support as shown in the figure below, and hang the holes on the protruding screws.

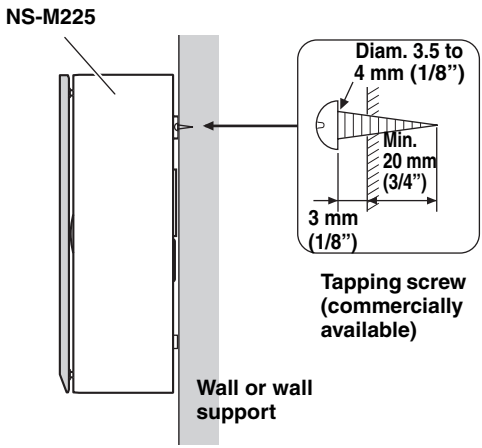

WARNING:

- Each speaker weights 2.4 kg (5.3 lbs). Do not mount them on thin plywood or soft wall surface material, as the screws may come out of the flimsy surface, causing the speakers to fall down and be damaged, or result in personal injury.
- Do not fasten the speakers to wall with nails, adhesives, or other unsound hardware. Long term use and vibrations may cause them to fall down.
- To avoid accidents resulting from tripping over loose speaker cords, fix them to the wall.

Note:

You can also use the screw holes on the bottom of the NS-M225 for installing the speakers on commercially available speaker stands.

- Before installing, please refer to the instruction manual of the speaker stand.

Connecting Your Speakers

Always turn off your amplifier or receiver before making any connections.

■ Preparing Your Speaker Cables

Carefully remove 10 mm (3/8") of insulation from both ends of your speaker cables and twist the bare wires tightly, as shown.

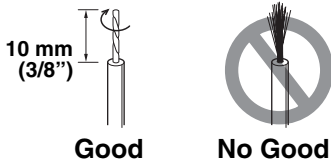

■ Hookup

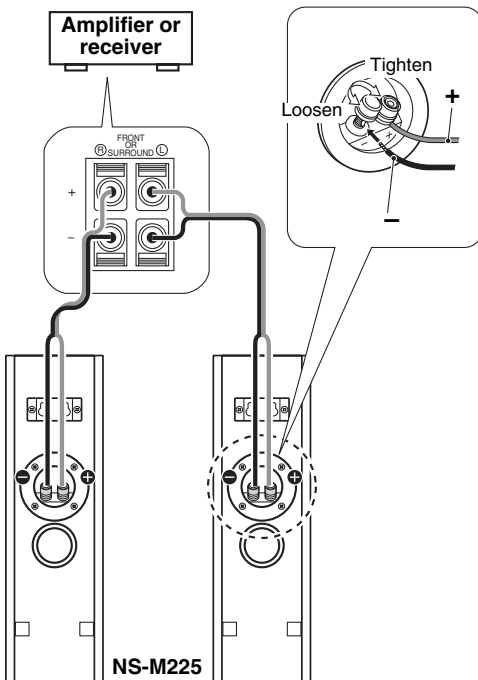

■ Using a Banana Plug

1. Remove the speaker terminal cover by gently pulling it toward you.
2. Tighten the terminal knob.
3. Simply insert the banana plug into the terminal.

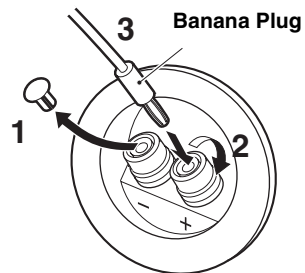

Notes:

- Make sure that the bare wires are not touching each other as this could damage the speaker and amplifier.
- Connect one speaker to the left terminals of your amplifier, and another speaker to the right terminals, making sure not to reverse the polarity (+, -). If one speaker is connected with reversed polarity, the sound will be unnatural and lack bass.

Removing the front cover

The front cover is attached to protect the speaker unit, but you can remove it if necessary.

The front cover is fixed by magnets. Hold the speaker with one hand, and pull the front cover gently with the other to remove it.

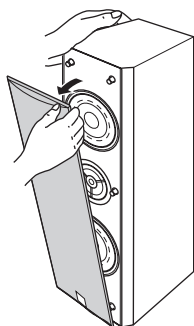

Notes:

- When removing the cover, be careful that you don't touch the drive units, and don't exert excessive force with any tools.
- There are magnets on the reverse side of the front cover. Do not place the front cover close to objects that might be affected by magnets, such as TVs, clocks, magnetic cards, diskettes etc. after removing it.

Specifications

Type

..... 2-way acoustic suspension speaker system
magnetic shielding type

Driver..... 8 cm (3.1 ") cone woofer x 2
3 cm (1 ") balanced dome tweeter

Impedance 6 Ω

Frequency Response..... 65 Hz to 50 kHz

Rated Input Power 40 W

Maximum Input Power..... 120 W

Sensitivity 86 dB/2.83 V/m

Crossover Frequency 3 kHz

Dimensions (W x H x D)

..... 107 (4.2") x 360 (14.1") x 133.7 (5.3") mm

Weight 2.4 kg (5.3 lbs)

* Specifications are subject to change without notice due to product improvements.

NS-M225

SYSTEME D'ENCEINTES

Nous vous remercions d'avoir opté pour le système d'enceintes de Yamaha.

Précautions

■ Lisez ces précautions attentivement avant d'utiliser votre enceinte:

- Pour garantir les meilleures performances possibles, lire ce manuel avec attention. Le garder dans un endroit sûr pour une utilisation ultérieure.
- Installer cette enceinte dans un endroit frais, sec et propre, loin de fenêtres, sources de chaleur et d'endroits où les vibrations, la poussière, l'humidité ou le froid sont importants. Eviter les sources de bourdonnements (transformateurs, moteurs). Pour éviter les risques d'incendie ou d'électrocution, tenez les enceintes à l'écart de tout liquide et de toute source d'éclaboussures.
- Pour éviter que le coffret se gondole ou se décolore, ne pas placer l'enceinte à un endroit où elle sera exposée aux rayons directs du soleil ou à une trop forte humidité.
- Ne posez jamais les objets suivants au-dessus des enceintes:
 1. Verres, porcelaine, etc.
Si les verres, etc., tombent sous l'effet des vibrations et se rompent, ceci risque de causer des blessures.
 2. Une bougie allumée, etc.
Si la bougie tombe sous l'effet des vibrations, ceci risque de causer un incendie et des blessures.
 3. Un récipient contenant de l'eau
Si le récipient tombe sous l'effet des vibrations et que l'eau se répand, ceci risque d'endommager l'appareil et/ou de causer une électrocution.
- Ne pas placer l'appareil dans un endroit où des corps étrangers comme des gouttes d'eau peuvent tomber à l'intérieur. Ceci peut causer un incendie, des dommages à l'appareil et/ou une blessure corporelle.
- Ne pas placer l'enceinte à un endroit où elle risque d'être renversée ou percutée par des objets tombants. Un endroit bien stable améliorera aussi la qualité du son.
- Le propriétaire du système est entièrement responsable du bon positionnement et de la bonne installation du système. YAMAHA décline toute responsabilité en cas d'accident causé par un positionnement ou une installation inadéquats de l'enceinte.
- Si vous remarquez que le son sature, diminuez immédiatement le volume sur l'amplificateur. Vérifiez que la puissance d'entrée ne dépasse pas la puissance d'entrée maximum spécifiée, faute de quoi les enceintes seront endommagées.
- Ne pas essayer de nettoyer cette enceinte avec des diluants chimiques, ceci endommagerait le fini. Utiliser un chiffon propre et sec.
- Ne pas essayer de modifier ni de réparer l'enceinte. Contacter un dépanneur YAMAHA qualifié en cas de nécessité de réparation. Le coffret ne doit jamais être ouvert pour quelque raison que ce soit.

Remarque:

Bien que ce système d'enceintes comporte un blindage magnétique, il pourrait provoquer une distorsion de l'image si vous le placez trop près d'un téléviseur. Dans ce cas, éloignez les enceintes du téléviseur.

Installation des enceintes

Placer les enceintes sur une surface stable et libre de toute vibration, comme par exemple sur un support solide.

■ Utilisation des enceintes NS-M225 comme enceintes stéréo normales

Pour obtenir un rendu stéréo optimal, orienter les enceintes vers l'intérieur, de sorte à créer un triangle dont le sommet correspond à la position où se trouve l'auditeur.

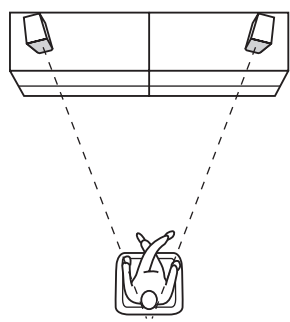

■ Utilisation des enceintes NS-M225 comme enceintes surround dans un environnement de surround

Les enceintes peuvent être installées au mur au moyen d'un support fixé au panneau arrière des enceintes.

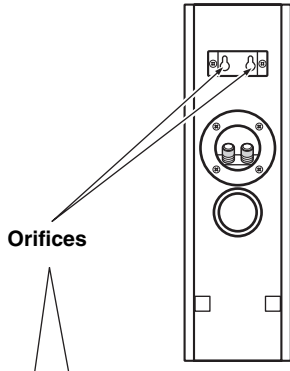

S'assurer que les vis sont solidement engagées dans la partie étroite des orifices.

26 mm

■ Utilisation des enceintes NS-M225 comme enceintes avant dans un environnement de son surround

Placer les enceintes des deux côtés du téléviseur. L'emplacement de ces enceintes est important pour assurer qu'elles fournissent un solide point d'ancrage à l'image sonore. Elles doivent être placées en face de la position où se trouve l'auditeur, environ à la hauteur des oreilles, et à égale distance du téléviseur.

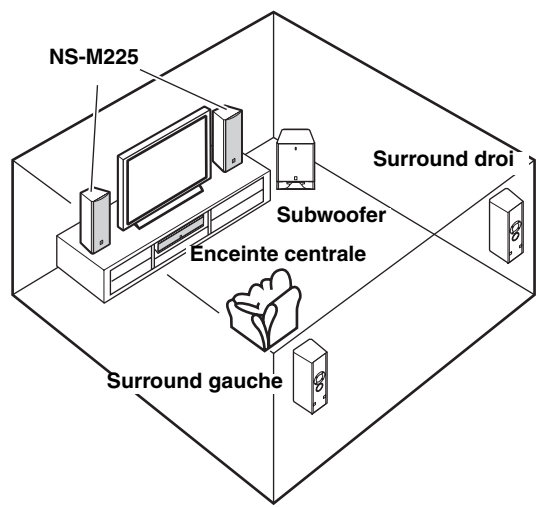

Fixer les vis dans un mur solide ou un support mural, tel qu'indiqué sur la figure ci-dessous, et utiliser les orifices des enceintes pour accrocher ces dernières aux vis.

NS-M225

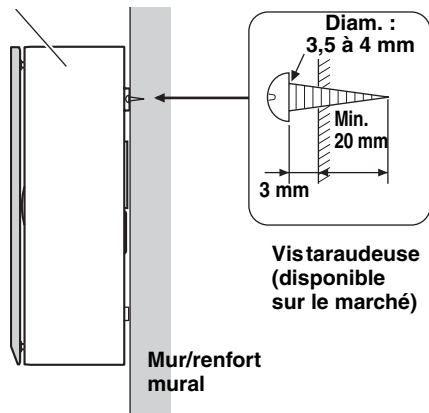

AVERTISSEMENT:

- Chaque enceinte pèse 2,4 kg. Ne montez pas les enceintes sur une paroi de contreplaqué trop mince ni sur un mur en matériau peu résistant. Les vis risqueraient alors d'être arrachées du mur, provoquant la chute et l'endommagement des enceintes ou des blessures.
- Ne pas fixer les enceintes au mur avec des clous, du ruban adhésif ou tout autre matériau instable. Les enceintes risqueraient de tomber avec le temps et sous l'effet des vibrations.
- Fixer les câbles au mur pour éviter que quelqu'un ne s'y empêtre les pieds et fasse tomber les enceintes.

Remarque:

Vous pouvez également utiliser les orifices à vis situés sur la face inférieure des enceintes NS-M225 pour les installer sur des pieds d'enceinte disponibles sur le marché.

Une vis d'un diamètre de 4 mm peut être utilisée (profondeur de l'orifice : 13 mm).

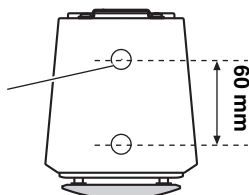

- Avant l'installation, consulter le mode d'emploi du pied d'enceinte.

Connexion des enceintes

Mettre toujours l'amplificateur ou le récepteur hors tension avant d'effectuer toute connexion.

■ Préparation des câbles d'enceinte

Retirer précautionneusement 10 mm de la gaine d'isolation aux deux extrémités des câbles d'enceinte, et torsader les parties dénudées comme suit.

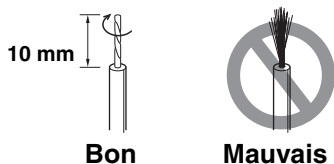

■ Fixation

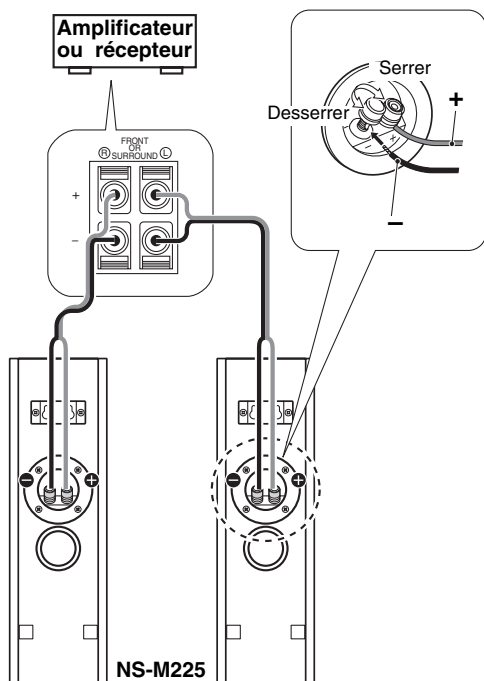

■ Utilisation d'une fiche banane

1. Retirer le couvercle de la borne d'enceinte en le tirant doucement vers soi.
2. Serrer le bouton de la borne.
3. Insérer simplement la fiche banane dans la borne.

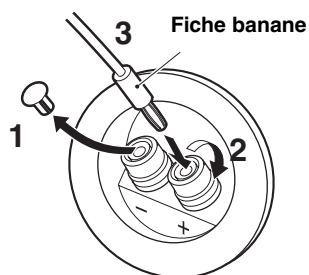

Remarques :

- S'assurer que les fils dénudés n'entrent pas en contact, car il y a risque d'endommager l'enceinte et l'amplificateur.
- Raccorder une enceinte aux bornes de gauche sur l'amplificateur, et l'autre enceinte aux bornes de droite, en s'assurant que la polarité (+, -) n'est pas inversée. Le son ne sera pas naturel et le rendu des graves sera insuffisant si vous raccordez une enceinte en inversant la polarité.

Retrait du couvercle Avant

L'enceinte comporte un couvercle avant protégeant son haut-parleur. Si nécessaire, vous pouvez le retirer.

Le couvercle avant est maintenu en place par des aimants. Pour ôter le couvercle, tirez-le doucement d'une main tout en maintenant l'enceinte de l'autre.

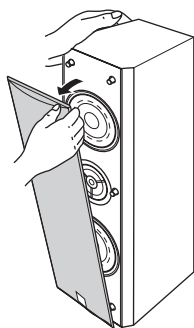

Remarques :

- Lorsque le couvercle est retiré, prendre garde de toucher les haut-parleurs, et éviter d'appliquer une force excessive avec un outil quelconque.
- Il y a des aimants au dos du couvercle avant. Après avoir retiré le couvercle avant, ne pas le placer près d'objets susceptibles d'être affectés par des aimants tels que téléviseurs, horloges, cartes magnétiques, disquettes, etc.

Caractéristiques Techniques

Type

.... Système d'enceinte à suspension acoustique
2 voies type blindage anti-magnétique

Pilote Woofer à cône de 8 cm x 2
Tweeter à dôme de 3 cm

Impédance 6 Ω

Réponse en fréquence 65 Hz à 50 kHz

Puissance d'entrée nominale 40 W

Puissance d'entrée maximale 120 W

Sensibilité 86 dB/2,83 V/m

Fréquence de recouvrement 3 kHz

Dimensions

(L x H x P) 107 x 360 x 133,7 mm

Poids 2,4 kg

* Les caractéristiques techniques sont modifiables sans préavis aux fins d'amélioration.

NS-M225

LAUTSPRECHERANLAGE

Vielen Dank für Ihre Entscheidung zu einem Boxensystem von Yamaha.

ZUR BEACHTUNG

■ Lesen Sie diese Informationen, bevor Sie die Lautsprecher verwenden:

- Bitte lesen Sie diese Bedienungsanleitung sorgfältig durch, damit die beste Geräteleistung gewährleistet werden kann. Heben Sie die Bedienungsanleitung auf, um auch später noch nachschlagen zu können.
- Die Lautsprecher an einem kühlen, trockenen und sauberen Platz aufstellen – entfernt von Fenstern, Wärmequellen, Erschütterungen, Staub, Feuchtigkeit und Kälte. Entfernt von elektrischen Störquellen (Transformatoren, Motoren) aufstellen. Um Brand- und Stromschlaggefahr zu vermeiden, dürfen die Boxen keine Spritzer von Flüssigkeiten abkommen.
- Um ein Verziehen oder Verfärben des Gehäuses zu verhindern, sollten Sie die Lautsprecher nicht in direktem Sonnenlicht oder an Orten aufstellen, an denen eine hohe Luftfeuchtigkeit herrscht.
- Folgende Gegenstände dürfen nicht auf die Boxen gestellt werden:
 1. Glas, Porzellan usw.
Wenn Glas o.ä. durch Vibrationen herunterfällt und zerbricht, besteht die Gefahr von Verletzungen.
 2. Eine brennende Kerze usw.
Wenn eine Kerze durch Vibrationen herunterfällt, besteht die Gefahr von Bränden oder Verletzungen.
 3. Ein Gefäß mit Wasser
Wenn ein Gefäß mit Wasser durch Vibrationen herunterfällt, besteht die Gefahr von Schäden am Gerät und/oder elektrischen Schlägen.
- Stellen Sie das Gerät nicht dort auf, wo Wassertropfen usw. in das Gerät gelangen können. Dadurch kann ein Brand, ein Geräteschaden und/oder Personenschäden verursacht werden.
- Stellen Sie die Lautsprecher nicht dort auf, wo sie leicht umfallen oder wo Gegenstände auf sie fallen könnten. Ein stabiler Aufstellungsort trägt auch zu einer besseren Tonwiedergabe bei.
- Eine sichere Aufstellung oder Installation liegt in der Verantwortung des Besitzers. YAMAHA kann keine Verantwortung für Unfälle oder Schäden übernehmen, die durch unsachgemäße Aufstellung oder falsches Anschließen der Lautsprecher verursacht werden.
- Wenn Verzerrung auftritt, müssen Sie die Lautstärke des Verstärkers sofort verringern. Achten Sie darauf, dass die Eingangsleistung die angegebene Höchsteingangsleistung nicht überschreitet, da anderenfalls die Lautsprecher beschädigt werden.
- Versuchen Sie nicht, den Boxenständer mit chemischen Lösungsmitteln zu reinigen, da diese zu einer Beschädigung der Oberfläche führen könnten. Verwenden Sie zur Reinigung ein sauberes, trockenes Tuch.
- Versuchen Sie weder, die Lautsprecher zu modifizieren noch zu reparieren. Kontaktieren Sie einen qualifizierten YAMAHA-Kundendienst, wenn eine Reparatur erforderlich sein sollte. Das Gehäuse darf unter keinen Umständen geöffnet werden.

Anmerkung:

Diese Box ist magnetisch geschirmt. Wenn Sie sie in die Nähe eines Fernsehers stellen, könnte der Empfang jedoch gestört werden. Stellen Sie die Box dann woanders auf.

Aufstellen der Lautsprecher

Stellen Sie die Lautsprecher auf einer festen, erschütterungsfreien Fläche, z. B. einem festen Ständer, auf.

■ Verwendung der Lautsprecher NS-M225 als normale Stereolautsprecher

Um die beste Stereoleistung zu erzielen, drehen Sie die Lautsprecher nach innen, sodass Sie ein Dreieck bilden, wobei sich der Hörer an der Spitze des Dreiecks befindet.

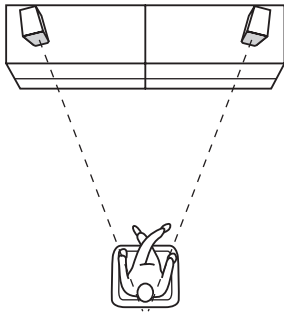

■ Verwendung der Lautsprecher NS-M225 als Frontlautsprecher in einer Surround-Tonanlage

Stellen Sie die Lautsprecher seitlich von Ihrem Fernsehgerät auf. Die Positionierung dieser Lautsprecher ist wichtig, da sie einen festen Anker für das Klangbild bieten. Sie sollten so aufgestellt werden, dass sie sich ungefähr in Ohrhöhe des Hörers befinden, und zwar gleich weit vom Fernsehgerät entfernt.

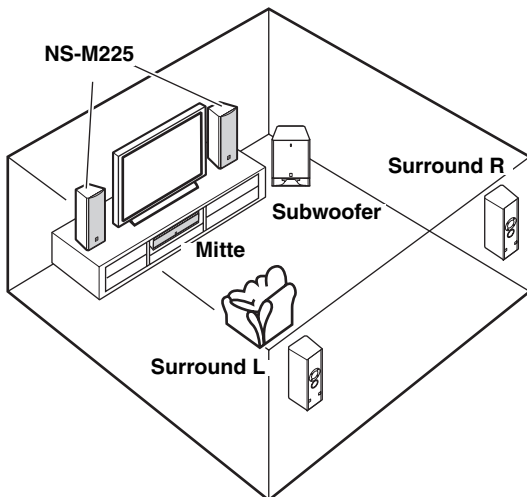

■ Verwendung der Lautsprecher NS-M225 als Surround-Lautsprecher in einer Surround-Tonanlage

Die Lautsprecher können mit Hilfe des auf ihrer Rückseite befestigten Trägers an der Wand montiert werden.

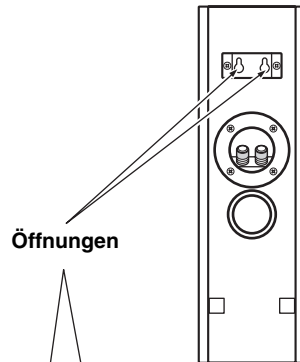

Achten Sie darauf, dass die Schrauben sicher im engen Teil der Löcher festgehalten werden.

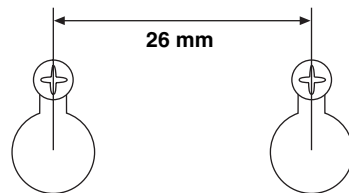

Drehen Sie die Schrauben in eine feste Wand oder Wandstütze, wie in der Abbildung unten gezeigt, und hängen Sie die Löcher an die vorstehenden Schrauben.

NS-M225

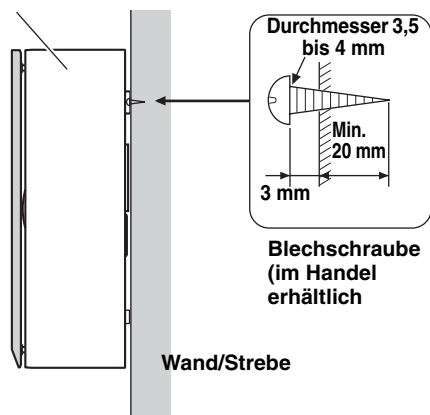

WARNUNG:

- Die Boxen wiegen jeweils 2,4 kg. Montieren Sie die Boxen niemals an einer Sperrholzwand oder einer Wand aus relativ weichem Material. Sonst werden die Schrauben nämlich irgendwann aus der Wand gerissen, was dazu führen kann, dass die Boxen fallen und beschädigt werden oder jemanden verletzen.
- Befestigen Sie die Lautsprecher nicht mit Nägeln, Klebstoff oder auf eine andere unsichere Weise an der Wand. Bei Langzeitverwendung und Erschütterungen könnten die Lautsprecher herunterfallen.
- Um Unfälle durch Stolpern über lose Lautsprecherdrähte zu verhindern, befestigen Sie die Drähte an der Wand.

Hinweis:

Sie können auch die Schraubenlöcher auf der Unterseite des NS-M225 verwenden, um die Lautsprecher an im Fachhandel erhältlichen Lautsprecherständern zu installieren.

Sie können eine Schraube mit einem Durchmesser von 4 mm verwenden (Lochtiefe: 13 mm).

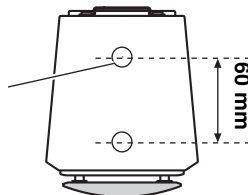

- Lesen Sie bitte die Bedienungsanleitung des Lautsprecherständers, bevor Sie den Lautsprecher auf einem Ständer aufstellen.

Anschließen Ihrer Lautsprecher

Schalten Sie Ihren Verstärker oder Receiver immer aus, bevor Sie irgendwelche Anschlüsse durchführen.

■ Vorbereiten Ihrer Lautsprecherkabel

Entfernen Sie vorsichtig 10 mm der Isolierung von beiden Enden Ihrer Lautsprecherkabel, und verdrehen Sie die blanken Drähte fest, wie gezeigt.

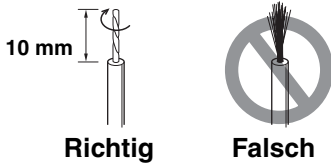

■ Anschluss

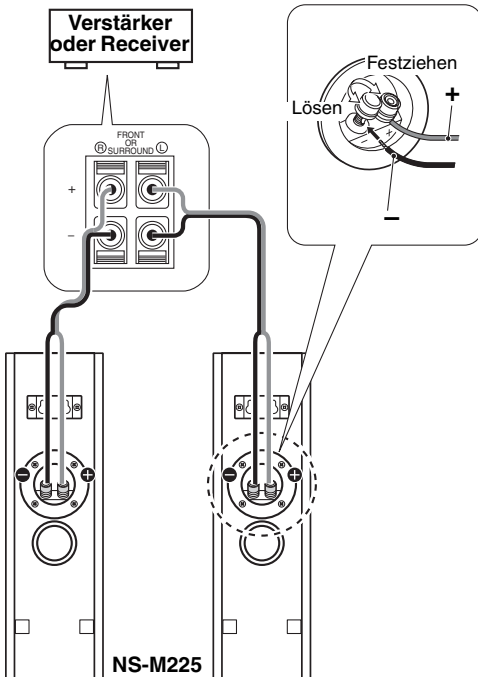

■ Verwendung eines Bananensteckers

1. Entfernen Sie die Lautsprecherklemmenabdeckung, indem Sie sie leicht heraus ziehen.
2. Ziehen Sie den Anschlussknopf fest.
3. Stecken Sie einfach den Bananenstecker in den Anschluss.

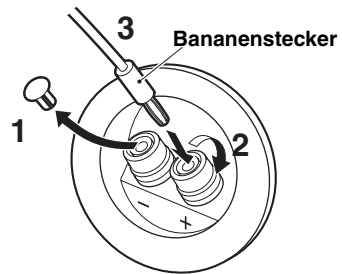

Hinweise:

- Achten Sie darauf, dass sich die blanken Drähte nicht berühren, da dadurch der Lautsprecher und der Verstärker beschädigt werden könnten.
- Schließen Sie einen Lautsprecher an die linken Klemmen Ihres Verstärkers an und den anderen Lautsprecher an die rechten Klemmen, wobei Sie darauf achten, die Polarität (+, -) nicht zu vertauschen. Falls ein Lautsprecher mit verkehrter Polarität angeschlossen wird, klingt die Tonwiedergabe unnatürlich und der Bass fehlt.

Abnehmen der Vorderen Abdeckung

Der Adbeckung dient zum Schutz der Lautsprechereinheit. Nehmen Sie ihn bei Bedarf ab.

Der Addeckung wird von Magneten gehalten. Halten Sie die Box mit einer Hand fest und ziehen Sie vorsichtig am Addeckung, um ihn abzunehmen.

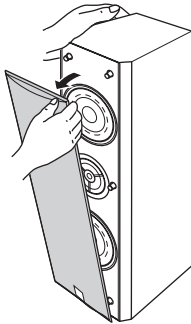

Hinweise:

- Achten Sie beim Abnehmen der Abdeckung darauf, die Treibereinheiten nicht zu berühren und mit Werkzeugen keine zu große Kraft auf den Lautsprecher auszuüben.
- Auf der Rückseite der Frontverkleidung befinden sich Magneten. Halten Sie die Frontverkleidung nach ihrem Abnehmen von Gegenständen fern, die von Magneten beeinflusst werden können, wie Fernsehapparaten, Uhren, Magnetkarten, Disketten usw.

Technische Daten

Typ

..... 2-Wege-Lautsprechersystem mit Aufhängung
Magnetisch abgeschirmt

Treiber 8 cm Konus-Tieftöner x 2
3 cm Dome-Hochtöner

Impedanz 6 Ω

Frequenzgang 65 Hz bis 50 kHz

Nennleistungsleistung 40 W

Maximale Belastbarkeit 120 W

Empfindlichkeit 86 dB/2,83 V/m

Überschneidungsfrequenz 3 kHz

Abmessungen

(B x H x T) 107 x 360 x 133,7 mm

Gewicht 2,4 kg

* Technische Daten können infolge von Produktverbesserungen ohne Ankündigung geändert werden.

NS-M225

SISTEMA DE ALTAVOCES

Gracias por elegir el sistema de altavoces de Yamaha.

PRECAUCION

■ Antes de utilizar el altavoz lea lo siguiente:

- Lea cuidadosamente este manual para obtener el mejor rendimiento posible. Manténgalo en un lugar seguro para utilizarlo como referencia en el futuro.
- Instale el altavoz en un lugar fresco, seco y limpio, –alejado de ventanas, aparatos que produzcan calor, lugares con muchas vibraciones, polvo, humedad o frío. Evite aparatos que causen ruidos de zumbido (transformadores y motores). Para no provocar incendios y evitar descargas eléctricas, no exponga los altavoces a líquidos ni salpicaduras.
- Para evitar que el exterior no deforme o decolore, no instale el altavoz donde quede expuesto a los rayos del sol o humedad excesiva.
- Nunca coloque estos objetos sobre los altavoces:
 1. Vidrio, porcelana, etc.
Si el vidrio, etc. se cae por la vibración, puede provocar heridas.
 2. Una vela encendida, etc.
Si la vela se cae por la vibración puede provocar un incendio y heridas.
 3. Un recipiente con agua
Si el recipiente se cae por la vibración y el agua se derrama puede provocar un daño en el aparato y/o puede recibir una descarga eléctrica.
- No coloque esta unidad en un lugar donde puedan caer objetos extraños como gotas de agua. Podría causarse un incendio, daños a esta unidad, y/o lesiones personales.
- No instale el altavoz en un lugar donde pueda golpearse y caerse o pueda recibir el impacto de un objeto que caiga encima. Un lugar estable también producirán sonidos mejores.
- La instalación en un lugar seguro es responsabilidad del propietario. YAMAHA no se hace responsable por ningún accidente provocado por una instalación incorrecta del altavoz.
- Siempre que note distorsión en el sonido, baje inmediatamente el volumen del amplificador. Compruebe que la potencia de entrada no es superior a la potencia de entrada máxima especificada, pues de lo contrario se producirán daños en los altavoces.
- No limpie el altavoz con disolventes químicos porque podría dañarse el acabado. Utilice para la limpieza un paño limpio y seco.
- No intente modificar ni arreglar el altavoz. Póngase en contacto con el personal del servicio técnico de YAMAHA cuando necesite sus servicios. En ningún caso deberá abrirse la caja.

Nota:

Este altavoz está blindado magnéticamente, pero si lo sitúa muy cerca de un equipo de TV puede afectar a la imagen. Si esto ocurriera, sitúe el altavoz más lejos del equipo de TV.

Configuración de los altavoces

Coloque los altavoces sobre una superficie sólida y sin vibraciones, por ejemplo sobre un soporte estable.

■ Para usar los NS-M225 como altavoces estéreos normales

Para obtener el mejor rendimiento estereofónico, coloque los altavoces en ángulo hacia el interior, para crear un triángulo con el oyente en el vértice.

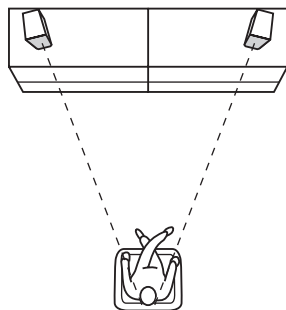

■ Para usar los NS-M225 como altavoces delanteros en un sistema de sonido envolvente

Coloque los altavoces a ambos lados del televisor. La colocación de estos altavoces es importante porque proporcionan un sólido soporte para la imagen sonora. Deben colocarse hacia el oyente a la altura de los oídos y equidistantes del televisor.

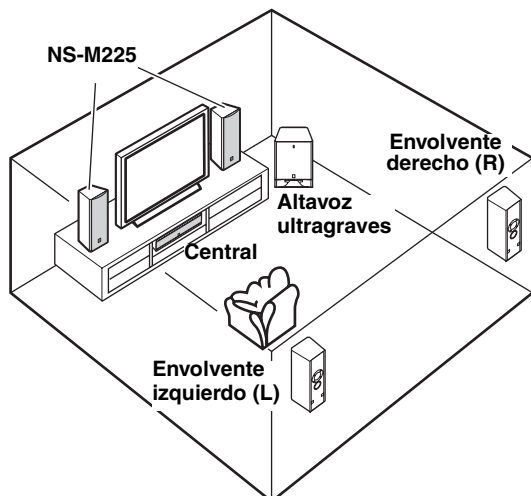

■ Para usar los NS-M225 como altavoces envolventes en un sistema de sonido envolvente

Los altavoces pueden montarse en pared utilizando el soporte incluido en el panel trasero de los altavoces.

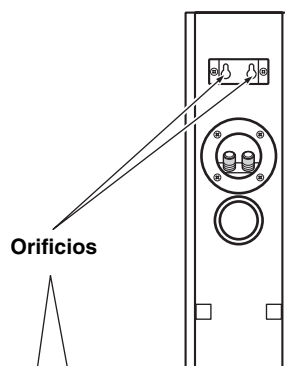

Asegúrese de que los tornillos quedan bien fijos en la parte estrecha de los orificios.

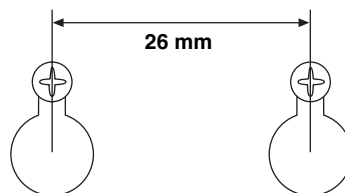

Fije los tornillos en una pared o un soporte de pared firme, tal como se muestra en la figura siguiente, y enganche los agujeros los tornillos que sobresalen.

NS-M225

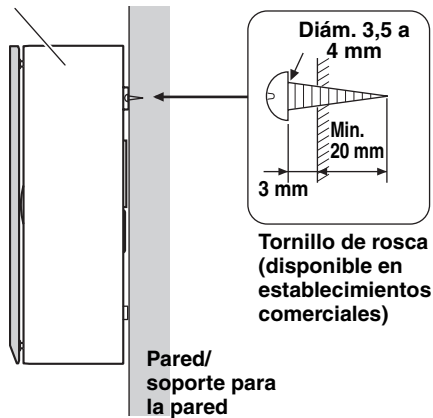

ADVERTENCIA:

- Cada altavoz pesa 2,4 kg. No instale los altavoces en madera de chapa muy delgada o en una pared hecha con un material muy fino. Si lo hiciera, los tornillos podrían salir de la superficie y los altavoces podrían caerse, lo cual causaría daños en los altavoces o daños personales.
- No fije los altavoces en una pared utilizando clavos, pegamentos u otro material inapropiado. El uso y las vibraciones a largo plazo pueden provocar la caída de los altavoces.
- Para evitar accidentes por tropezar con cables de altavoces sueltos, conviene fijarlos en la pared.

Nota:

También puede utilizar los agujeros para tornillo situados en la parte inferior de los NS-M225 para instalar los altavoces sobre soportes de altavoces disponibles en establecimientos comerciales.

Puede utilizarse un tornillo de diámetro de 4 mm (Profundidad de agujero: 13 mm)

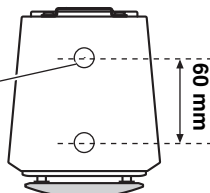

- Antes de instalar, consulte el manual de instrucciones del soporte de altavoz.

Conexión del los altavoces

Apague siempre el amplificador o el receptor antes de realizar cualquier conexión.

■ Preparación de los cables de altavoces

Retire con cuidado 10 mm de aislamiento de ambos extremos de los cables de los altavoces y retuerza bien los cables pelados, como se muestra en la ilustración.

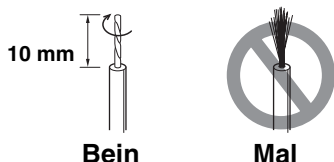

■ Utilización de una clavija banana

1. Retire la tapa del terminal del altavoz tirando de ella suavemente hacia usted.
2. Apriete el nudo del terminal.
3. Inserte la clavija banana en el terminal.

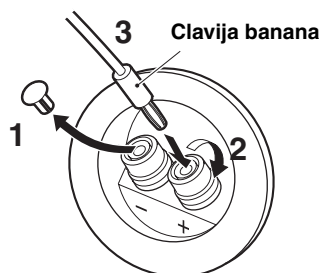

■ Enganche

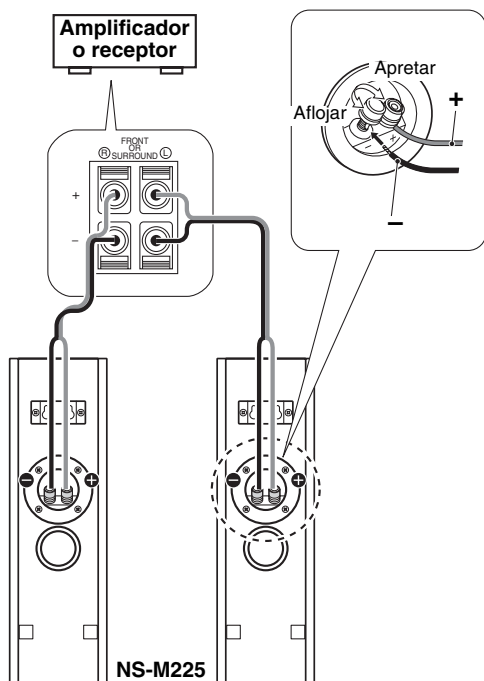

Notas:

- Asegúrese de que los cables pelados no se tocan, pues eso podría dañar el altavoz y el amplificador.
- Conecte un altavoz a las terminales izquierdas de su amplificador y otro altavoz a las terminales derechas, con cuidado de no invertir las polaridades (+, -). Si un altavoz se conecta con la polaridad invertida, el sonido sonará antinatural y sin graves.

Extracción de la Tapa Frontal

La tapa frontal está incluida para proteger la unidad del altavoz. Extráigala si lo cree necesario.

La tapa frontal está instalada con imanes. Sostenga el altavoz con una mano, y tire de la tapa frontal suavemente con la otra para extraerla.

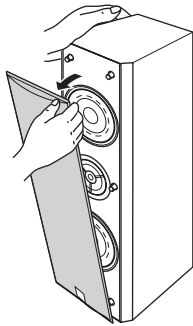

Notas:

- Al extraer la tapa, tenga cuidado de no tocar las conducciones y no ejercer fuerza excesiva con ningún tipo de herramienta.
- En el lateral trasero de la tapa frontal hay unos imanes. Después de extraerla, no deje la tapa frontal cerca de objetos que puedan resultar afectados por los imanes, como por ejemplo televisores, relojes, tarjetas magnéticas, disquetes etc.

Especificaciones

Tipo

..... Sistema de altavoz de suspensión acústica de 2 vías tipo blindaje magnético

Controlador Woofer de cono de 8 cm x 2 Bafle de agudos con bóveda de 3 cm

Impedancia 6 Ω

Respuesta de frecuencia 65 Hz a 50 kHz

Potencia de entrada nominal 40 W

Potencia máxima de entrada 120 W

Sensibilidad 86 dB/2,83 V/m

Frecuencia cruzada 3 kHz

Dimensiones

(Ancho x Alto x Prof) 107 x 360 x 133,7 mm

Peso 2,4 kg

* Especificaciones sujetas a cambios sin previo aviso debido a las modificaciones del producto.



This product mainly uses lead-free solder.
Cet appareil utilise principalement de la soudure sans plomb.
Dieses Produkt verwendet hauptsächlich bleifreies Lot.
Este producto utiliza principalmente soldadura sin plomo.

©2004 YAMAHA CORPORATION All rights reserved.

YAMAHA ELECTRONICS CORPORATION, USA 6660 ORANGETHORPE AVE., BUENA PARK, CALIF. 90620, U.S.A.
YAMAHA CANADA MUSIC LTD. 135 MILNER AVE., SCARBOROUGH, ONTARIO M1S 3R1, CANADA
YAMAHA ELECTRONIK EUROPA G.m.b.H. SIEMENSSTR. 22-34, 25462 RELLINGEN BEI HAMBURG, F.R. OF GERMANY
YAMAHA ELECTRONIQUE FRANCE S.A. RUE AMBROISE CROIZAT BP70 CROISSY-BEAUBOURG 77312 MARNE-LA-VALLÉE CEDEX02, FRANCE
YAMAHA ELECTRONICS (UK) LTD. YAMAHA HOUSE, 200 RICKMANSWORTH ROAD WATFORD, HERTS WD18 7GQ, ENGLAND
YAMAHA SCANDINAVIA A.B. J A WETTERGRENS GATA 1, BOX 30053, 400 43 VÄSTRA FRÖLUNDA, SWEDEN
YAMAHA MUSIC AUSTRALIA PTY, LTD. 17-33 MARKET ST., SOUTH MELBOURNE, 3205 VIC., AUSTRALIA

YAMAHA CORPORATION
Printed in Indonesia  WD69510