

YRS-1000

SURROUND SOUND TV STAND

MEUBLE TV SURROUND

OWNER'S MANUAL
MODE D'EMPLOI
BEDIENUNGSANLEITUNG
BRUKSANVISNING
MANUALE DI ISTRUZIONI
MANUAL DE INSTRUCCIONES
GEBRUIKSAANWIJZING
ИНСТРУКЦИЯ ПО ЭКСПЛУАТАЦИИ

Caution: Read this before operating this unit.

1. To assure the finest performance, please read this manual carefully. Keep it in a safe place for future reference.
2. Install this sound system in a well ventilated, cool, dry, clean place – away from direct sunlight, heat sources, vibration, dust, moisture, and/or cold. Allow ventilation space of at least 5 cm (2 in) on the top, 5 cm (2 in) on the left and right, and 5 cm (2 in) on the back of this unit.
3. Locate this unit away from other electrical appliances, motors, or transformers to avoid humming sounds.
4. Do not expose this unit to sudden temperature changes from cold to hot, and do not locate this unit in an environment with high humidity (i.e., a room with a humidifier) to prevent condensation inside this unit, which may cause an electrical shock, fire, damage to this unit, and/or personal injury.
5. Avoid installing this unit where foreign objects may fall onto this unit and/or this unit may be exposed to liquid dripping or splashing. On the top of this unit, do not place:
 - Other components, as they may cause damage and/or discoloration on the surface of this unit.
 - Burning objects (i.e., candles), as they may cause fire, damage to this unit, and/or personal injury.
 - Containers with liquid in them, as they may fall and liquid may cause electrical shock to the user and/or damage to this unit.
6. Do not cover this unit with a newspaper, tablecloth, curtain, etc., in order not to obstruct heat radiation. If the temperature inside this unit rises, it may cause fire, damage to this unit, and/or personal injury.
7. Do not plug in this unit to a wall outlet until all connections are complete.
8. Do not operate this unit upside-down. It may overheat, possibly causing damage.
9. Do not use force on switches, knobs and/or cords.
10. When disconnecting the power cable from the wall outlet, grasp the plug; do not pull the cable.
11. Do not clean this unit with chemical solvents; this might damage the finish.
12. Only voltage specified on this unit must be used. Using this unit with a higher voltage than specified is dangerous and may cause fire, damage to this unit, and/or personal injury. Yamaha will not be held responsible for any damage resulting from use of this unit with a voltage other than specified.
13. To prevent damage by lightning, keep the power cord disconnected from a wall outlet or the unit during a lightning storm.
14. Do not attempt to modify or fix this unit. Contact qualified Yamaha service personnel when any service is needed. The cabinet should never be opened for any reasons.
15. When not planning to use this unit for long periods of time (i.e., vacation), disconnect the AC power plug from the wall outlet.
16. Install this unit near the AC outlet and where the AC power plug can be reached easily.
17. Be sure to read the “Troubleshooting” section in the owner’s manual on common operating errors before concluding that this unit is faulty.
18. Before moving this unit, press STANDBY/ON to set the unit in standby mode, then disconnect the AC power plug from the AC wall outlet.
19. The batteries shall not be exposed to excessive heat such as sunshine, fire or like.

WARNING

TO REDUCE THE RISK OF FIRE OR ELECTRIC SHOCK, DO NOT EXPOSE THIS UNIT TO RAIN OR MOISTURE.

This unit is not disconnected from the AC power source as long as it is connected to the AC wall outlet, even if this unit itself is turned off by STANDBY/ON. This state is called the standby mode. In this state, this unit is designed to consume a very small quantity of power.

FOR U.K. CUSTOMERS

If the socket outlets in the home are not suitable for the plug supplied with this appliance, it should be cut off and an appropriate 3 pin plug fitted. For details, refer to the instructions described below. Note that the plug severed from the mains lead must be destroyed, as a plug with bared flexible cord is hazardous if engaged in a live socket outlet.

IMPORTANT

THE WIRES IN MAINS LEAD ARE COLOURED IN ACCORDANCE WITH THE FOLLOWING CODE:

Blue: NEUTRAL

Brown: LIVE

As the colours of the wires in the mains lead of this apparatus may not correspond with the coloured markings identifying the terminals in your plug, proceed as follows:

The wire which is coloured BLUE must be connected to the terminal which is marked with the letter N or coloured BLACK.

The wire which is coloured BROWN must be connected to the terminal which is marked with the letter L or coloured RED.

Make sure that neither core is connected to the earth terminal of the three pin plug.

CAUTION

Danger of explosion if battery is incorrectly replaced. Replace only with the same or equivalent type.

CAUTION

Use of controls or adjustments or performance of procedures other than those specified herein may result in hazardous radiation exposure.

Notes

- This unit's speakers use magnets. Do not place items that are sensitive to magnetism, such as CRT-type TVs, clocks, credit cards, floppy disks, etc., on top of the rack.
- When the unit is positioned close to a CRT-type TV, picture or sound distortion may occur. In this case, move the TV away from the unit.

Contents

INTRODUCTION

Overview	2
Features	3
Using this manual	5
Supplied accessories	6
Controls and functions	7
Front panel	7
Front panel display	8
Rear panel	9
Remote control	10

PREPARATION

Installation	13
Before installing this unit	13
Installing this unit	13
Connections	15
Before connecting components	16
Connecting a TV	17
Connecting a DVD player/recorder	18
Connecting a digital satellite tuner or a cable TV tuner	19
Connecting a digital airwave tuner	20
Connecting a VCR	21
Connecting other external components	22
Connecting the AC power supply cable	23

SETUP

Getting started	24
Installing batteries in the remote control	24
Operation range of the remote control	24
Turning on this unit or setting it to the standby mode	25
Using SET MENU	26
Displaying the OSD (on-screen display)	26
The flow chart of SET MENU	27
Changing OSD language	28
AUTO SETUP (IntelliBeam)	29
The flow chart of AUTO SETUP	29
Installing the IntelliBeam microphone	30
Using AUTO SETUP (IntelliBeam)	31
Using the system memory	36
Convenient usage of the system memory	36
Saving settings	36
Loading settings	37

BASIC OPERATION

Playback	39
Selecting the input source	39
Playing back sources	40
Adjusting the volume	41
Enjoying surround sound	42
5 Beam	42
Stereo plus 3 Beam	43
3 Beam	43
My Surround	43
Enjoying 2-channel sources in surround sound	45
Enjoying TV in surround sound	46
Adjusting surround mode parameters	47
Enjoying stereo sound	48

Using the volume mode (Night listening enhancer/TV volume equal mode)	49
Using the sleep timer	50
Using the HDMI control feature	52

ADVANCED OPERATION

MANUAL SETUP	53
Using MANUAL SETUP	54
BEAM MENU	55
SOUND MENU	59
INPUT MENU	60
DISPLAY MENU	64
Adjusting the audio balance	65
Using the test tone	65
Using the audio output being played back	66
Selecting the input mode	68
Adjusting the system parameters	69
Using the system parameters	69
Remote control features	71
Setting remote control codes	71
Controlling other components	72
Using the TV macro	75

ADDITIONAL INFORMATION

Troubleshooting	77
Glossary	80
Index	82
Specifications	83

List of remote control codes	i
------------------------------------	---

INTRODUCTION

PREPARATION

SETUP

BASIC
OPERATION

ADVANCED
OPERATION

ADDITIONAL
INFORMATION

English

Overview

It is generally accepted that in order to fully enjoy the benefits of surround sound at home, you must endure the agony of wiring and installing a great number of speakers in the hope that your listening room will give you the same kind of surround sound experience as your local movie theater.

Yamaha YRS-1000 Surround Sound TV Stand challenges this preconception that complicated speaker setup and troublesome wiring go hand-in-hand with the enjoyment of multi-channel surround sound.

YRS-1000 does away with the need for complicated wiring and installation worries, leaving you with a unit that is not only easy to set up, but is also capable of reproducing the kind of powerful surround sound you have been waiting for from its built-in a subwoofer, 2 woofers, and 16 full-range small speakers.

You can fine-tune the parameters of this unit to adjust the delay time for separate sound beams, resulting in highly directional sound that comes in on the listening position from all directions.

The YRS-1000 projects sound beams containing surround sound information for the front right (R), front left (L), surround right (SR), and surround left (SL) speaker positions, which are reflected off the walls of your listening room before reaching the actual listening position. With the addition of center (C) and subwoofer sound beams, this Surround Sound TV Stand creates true-to-life 5.1-channel surround sound that makes you feel as if there are actual speakers around the room.

Sit back and enjoy the real sound experience of this simple, yet stylish the Surround Sound TV Stand.

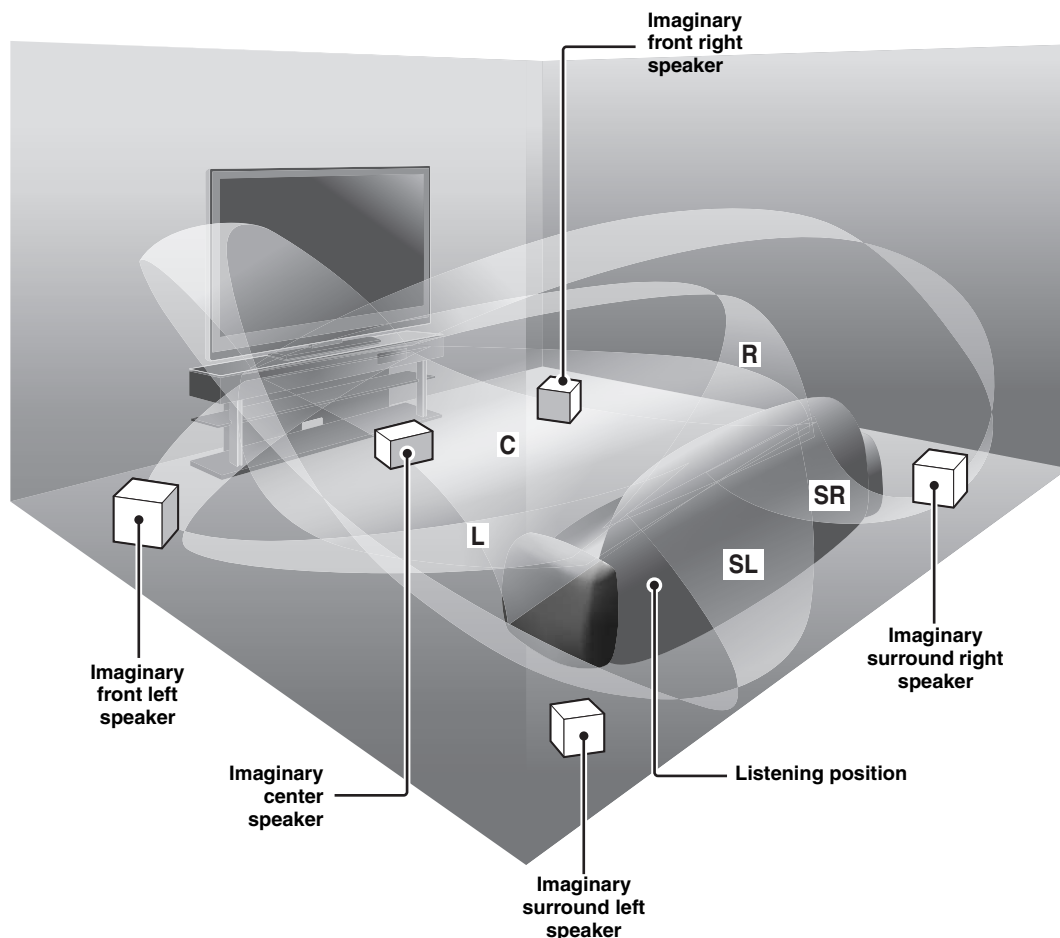

Features

Digital Sound Projector™

The Digital Sound Projector technology allows one slim unit to control and steer multiple channels of sound to generate multi-channel surround sound, thus eliminates the need for satellite loudspeakers and cabling normally associated with conventional surround sound systems.

The YRS-1000 employs this technology.

This unit also employs the beam modes that let you enjoy the surround sound (5 Beam, Stereo plus 3 Beam and 3 Beam), and stereo playback (Refer to page 42–48).

My Surround

In addition to the above mentioned beam modes, this unit is equipped with My Surround beam mode that allows you to enjoy surround system even in a small listening area. My Surround is a function integrated and optimized with DiMAGIC's Euphony technology and Yamaha's Beam reproduction system (Refer to page 43).

HDMI™ (High-Definition Multimedia Interface)

- ◆ HDMI interface for standard, enhanced, or high-definition video (including 1080p video signal transmission) as well as multi-channel digital audio based on HDCP
- ◆ Simple and easy connections with HDMI supported external components
- ◆ Functional link with an HDMI control-compatible TV (Refer to Quick Setup Guide for HDMI connection, and refer to page 52 for HDMI features.)

Versatile Remote Control

The supplied remote control comes with preset remote control codes used to control the DVD, Blu-ray, HD DVD player (recorder), VCR, cable TV tuner, and digital satellite tuner connected to this unit. In addition, the remote control is equipped with the macro capability that enables a series of operations with the press of a single button (Refer to page 71–76).

AUTO SETUP (IntelliBeam)

This unit employs the automatic sound beam and acoustic optimization technology with the aid of the supplied IntelliBeam microphone. You can avoid troublesome listening-based speaker setup and achieve highly accurate sound beam adjustments that best match your listening environment.

Compatibility with the Newest Technologies

This unit employs decoders compatible with Dolby Digital, DTS, Dolby Pro Logic, Dolby Pro Logic II, and DTS Neo:6.

- ◆ Dolby Digital
This is the standard audio signal format used on various digital media such as DVD, Blu-ray, and HD DVD. This surround technology delivers high-quality digital audio for up to 5.1 discrete channels to produce a directional and more realistic effect.
- ◆ DTS
This is the standard audio signal format used on various digital media such as DVD, Blu-ray, and HD DVD. This surround technology delivers high-quality digital audio for up to 5.1 discrete channels to produce a directional and more realistic effect.
- ◆ Dolby Pro Logic
A surround system that takes a 4-channel signal and records it as a 2-channel signal, then by way of some arithmetic processing converts back to an independent 4-channel signal for playback.
- ◆ Dolby Pro Logic II
Dolby Pro Logic II is an improved technique used to decode vast numbers of existing Dolby Surround software. This new technology enables a discrete 5-channel playback with 2 front left and right channels, 1 center channel, and 2 surround left and right channels (instead of only 1 surround channel for conventional Pro Logic technology).
- ◆ DTS Neo:6
This technology decodes the conventional 2-channel sources for 6-channel playback, enabling playback with the full-range channels with higher separation. Music mode and Cinema mode are available to play back music and movie sources respectively.

IntelliBeam

The “IntelliBeam” logo and “IntelliBeam” are trademarks of Yamaha Corporation.



Manufactured under license from Dolby Laboratories. “Dolby”, “Pro Logic”, and the double-D symbol are trademarks of Dolby Laboratories.



“DTS” and “Neo:6” are registered trademarks of DTS, Inc.

HDMI

“HDMI”, the “HDMI” logo and “High-Definition Multimedia Interface” are trademarks or registered trademarks of HDMI Licensing LLC.



Manufactured under license from 1 Ltd. Worldwide patents applied for.

The “1” logo and “Digital Sound Projector™” are trademarks of 1 Ltd.



EUPHONY™ is a trademark of DiMAGIC Co., Ltd.

Using this manual

Notes

- This manual describes how to connect and operate this unit. For details regarding the operation of external components, refer to the supplied owner's manual for each component.
- About assembling this unit, refer to the supplied Quick Setup Guide.
- Operations in this manual use keys on the supplied remote control of this unit unless otherwise specified.
- ✨ indicates a tip for your operation.
- This manual is printed prior to production. Designs and specifications are subject to change in part as a result of improvements, etc. In case of differences between the manual and the product, the product has priority.

1 After assembling, install this unit in your listening room.

See the separate "Quick Setup Guide" and "Installation" on page 13.



2 Connect this unit to your TV and other external components.

See the separate "Quick Setup Guide" and "Connections" on page 15.



3 Prepare the remote control and turn on the power of this unit.

See "Getting started" on page 24.



4 Run AUTO SETUP.

See "AUTO SETUP (IntelliBeam)" on page 29.



5 Play back a source.

See "Playback" on page 39.



6 Change the beam modes.

See "Enjoying surround sound" on page 42.



If you want to make additional settings and adjustments

7 Run MANUAL SETUP to fine-tune settings and/or set remote control codes.

See "MANUAL SETUP" on page 53 and "Remote control features" on page 71.

Supplied accessories

Check that you have received all of the following parts.

Remote control (×1)

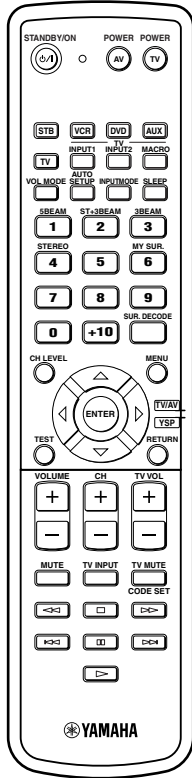

IntelliBeam microphone (×1)

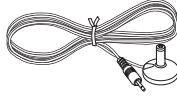

Cardboard microphone stand (×1)

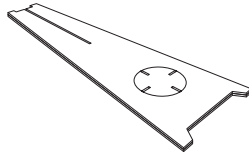

**Battery (×2)
(AA, R6, UM-3)**

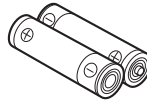

OSD* video pin cable (×1)

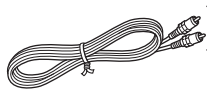

(Yellow)

*OSD: On-Screen Display

Optical cable (×1)

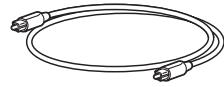

Audio pin cable (×1)

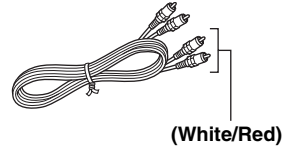

(White/Red)

Quick Setup Guide



* The number of provided languages varies depending on the model.

Controls and functions

Front panel

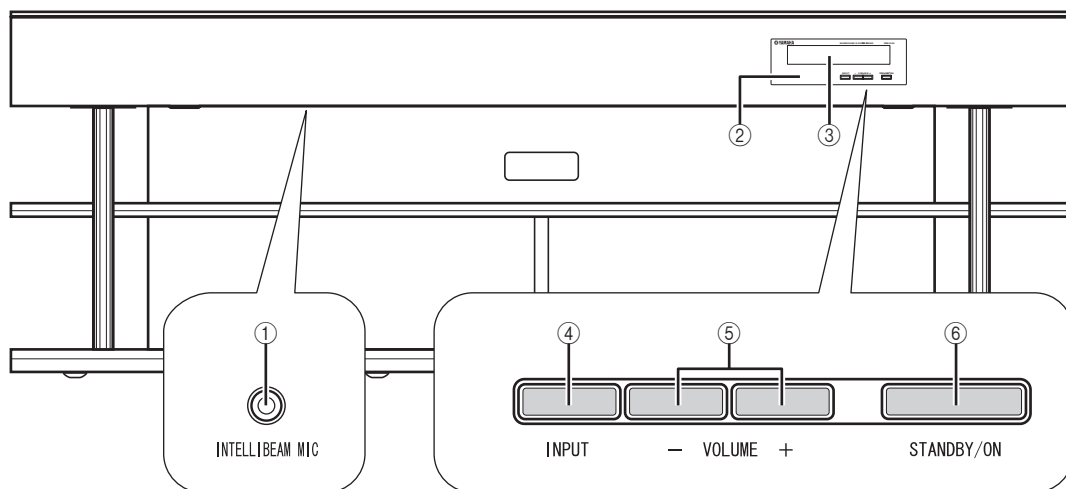

① INTELLIBEAM MIC jack (underside)

Connect the supplied IntelliBeam microphone for AUTO SETUP (see page 30).

② Remote control sensor

Receives infrared signals from the remote control.

③ Front panel display

Shows information about the operational status of this unit.

④ INPUT

Press repeatedly to switch between input sources (see page 39).

⑤ VOLUME +/-

Controls the volume level of all audio channels (see page 41).

⑥ STANDBY/ON

Turns on the power of this unit or sets it to the standby mode (see page 25).

Notes

- When you turn on this unit, you will hear a click sound followed by the 4 to 5-second interval before sound reproducing.
- In the standby mode, this unit consumes a small amount of power in order to receive infrared signals from the remote control or to search for HDMI signals.

Front panel display

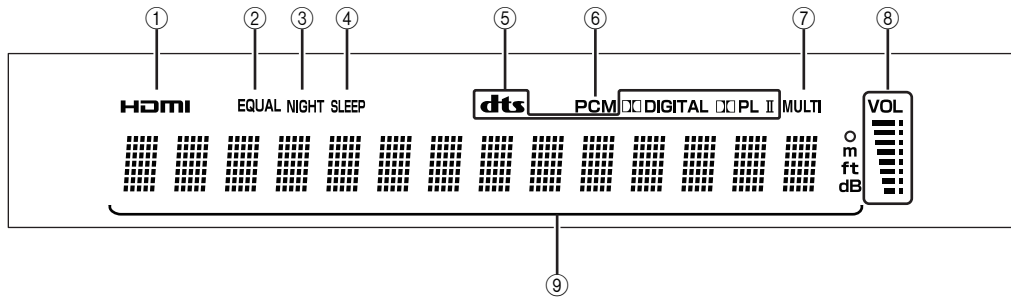

① HDMI indicator

Lights up when the signal of the selected input source is input at the HDMI IN jack(s).

② EQUAL indicator

Lights up when the TV volume equal mode is selected (see page 49).

③ NIGHT indicator

Lights up when one of the night listening enhancers is selected (see page 49).

④ SLEEP indicator

Lights up when the sleep timer is set (see page 50).

⑤ Decoder indicators

Light up when the corresponding decoder operates (see page 44).

⑥ PCM indicator

Lights up when this unit is reproducing PCM (Pulse Code Modulation) digital audio signals.

⑦ MULTI indicator

Lights up when this unit detects a multi channel digital audio signal (see page 40).

⑧ Volume level indicator

Displays the current volume level.

⑨ Multi-information display

Shows information with alphanumeric characters when you adjust the parameters of this unit.



You can adjust the brightness and display setting of the front panel display using the F.DISPLAY SET parameter in MANUAL SETUP (see page 64).

Rear panel

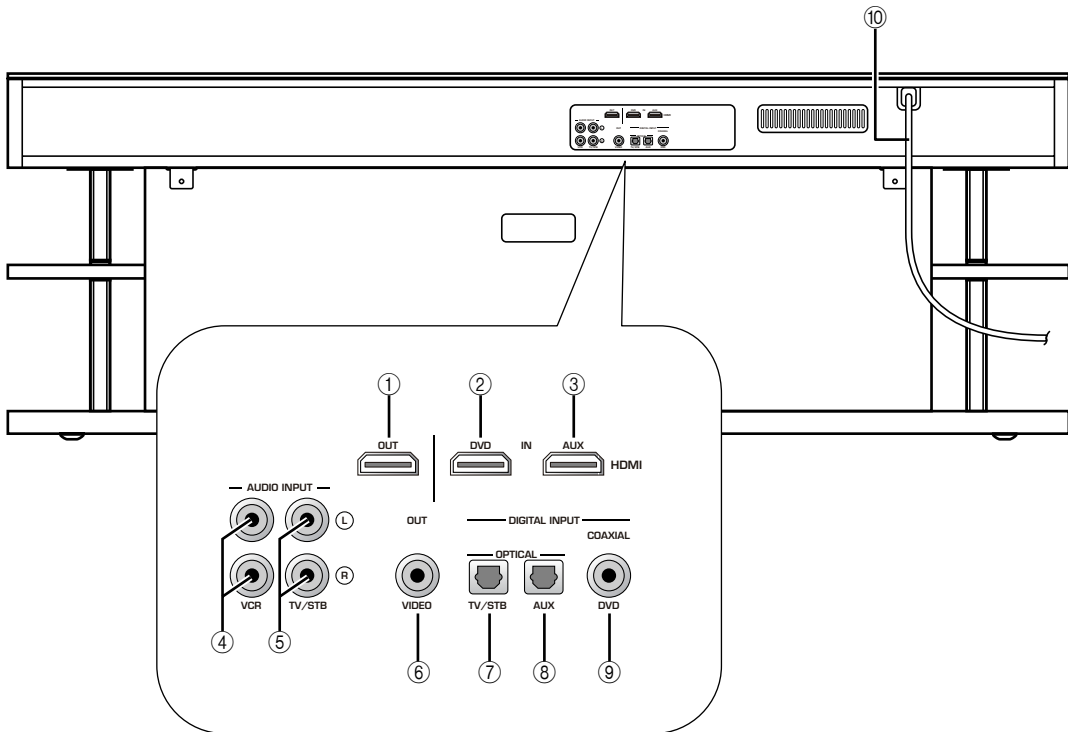

① HDMI OUT jack

Connect to the HDMI input jack on your HDMI component such as a TV or a projector connected to this unit (see the separate “Quick Setup Guide”).

② DVD HDMI IN jack

Connect your DVD player via an HDMI connection (see the separate “Quick Setup Guide”).

③ AUX HDMI IN jack

Connect your digital satellite tuner, cable TV tuner, digital airwave tuner, or game console via an HDMI connection (see the separate “Quick Setup Guide”).

④ VCR AUDIO INPUT jacks

Connect your VCR via an analog connection (see page 21).

⑤ TV/STB AUDIO INPUT jacks

Connect your TV, digital satellite tuner, or cable TV tuner via an analog connection (see pages 17 and 19).

⑥ VIDEO OUT jack

Connect to the video input jack of your TV to display the OSD of this unit (see page 17).

⑦ TV/STB OPTICAL DIGITAL INPUT jack

Connect your TV, digital satellite tuner, or cable TV tuner via an optical digital connection (see pages 17 and 19).

⑧ AUX OPTICAL DIGITAL INPUT jack

Connect an external component via an optical digital connection (see page 22).

⑨ DVD COAXIAL DIGITAL INPUT jack

Connect your DVD player via a coaxial digital connection (see page 18).

⑩ AC power supply cable

Connect to the AC wall outlet (see page 23).

Remote control

This section describes the functions of the remote control used to control this unit. Some buttons marked with an asterisk (*) share the common functions between the YSP and TV/AV operation modes (23).



You can also control other components using the remote control once you set the appropriate remote control codes. See “Controlling other components” on page 72 for details.

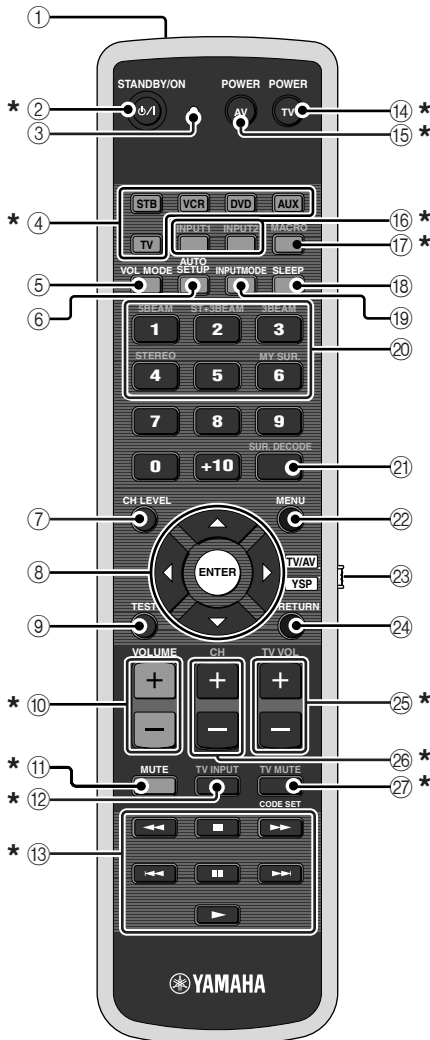

① Infrared window

Outputs infrared control signals. Aim this window at the component you want to operate.

② STANDBY/ON

Turns on the power of this unit or sets it to the standby mode (see page 25).

③ Transmission indicator

Lights up when infrared control signals are being output.

④ Input selector buttons

Use to select an input source (STB, VCR, DVD, AUX, or TV).

⑤ VOL MODE

Turns on or off the volume modes (see page 49).

⑥ AUTO SETUP

Enters the AUTO SETUP menu (see page 31).

⑦ CH LEVEL

Adjusts the volume level of each channel (see page 66).

⑧ Cursor buttons $\triangle / \nabla / \blacktriangleleft / \blacktriangleright$, ENTER

Select and adjust SET MENU items.

⑨ TEST

Outputs a test tone when adjusting the output level of each channel (see page 65).

⑩ VOLUME +/-

Increases or decreases the volume level of this unit (see page 41).

⑪ MUTE

Mutes the sound. Press again to restore the audio output to the previous volume level (see page 41).

⑫ TV INPUT

Toggles between the input sources on the TV (see page 72).

⑬ DVD player/VCR control buttons

Control your DVD player or VCR (see pages 73 and 74).

⑭ TV POWER

Turns on the power of your TV or sets it to the standby mode (see page 72).

⑮ AV POWER

Turns on the power of the selected component or sets it to the standby mode (see pages 73 and 74).

⑯ INPUT1/INPUT2

Switches the input source on your TV (see page 72).

⑰ MACRO

Use to set the TV macro (see page 75).

⑱ SLEEP

Sets the sleep timer (see page 50).

⑲ INPUTMODE

Toggles between input modes (AUTO, DTS, and ANALOG) (see page 68).

⑳ Beam mode buttons

Change the beam mode settings (see pages 42 and 48).

㉑ SUR. DECODE

Selects the surround mode for playback (see page 45).

㉒ MENU

Displays the setup menu on your TV monitor (see pages 31 and 54) or turns off the setup menu.

㉓ Operation mode selector

Selects the operation mode of this unit. Select YSP when operating this unit and select TV/AV when operating your TV or other AV components.

㉔ RETURN

Returns to the previous SET MENU screen.

㉕ TV VOL +/-

Adjusts the volume level of your TV (see page 72).

㉖ CH +/-

Changes the channels of your TV, digital satellite tuner, cable TV tuner, or VCR (see pages 72 to 75).

㉗ TV MUTE, CODE SET

Mutes the audio output of your TV (see page 72).
Sets up remote control codes (see page 71).

This section describes the functions of the remote control used to control other components when the TV/AV mode is selected with the operation mode selector (④).

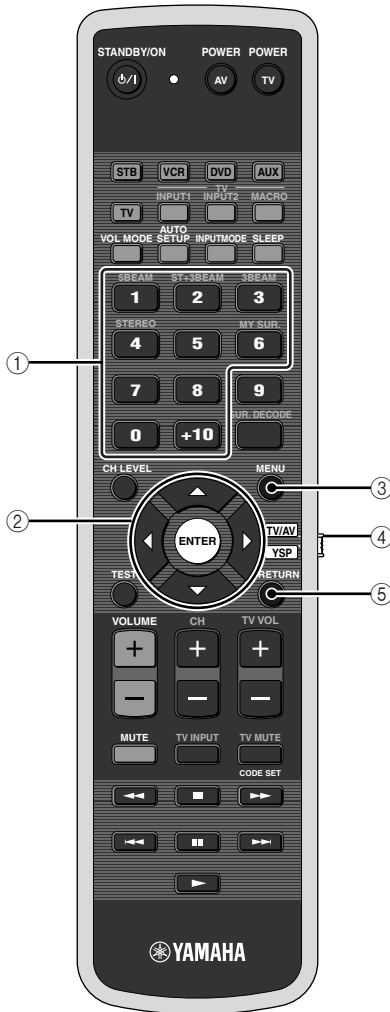

① **Numeric buttons**

Enter numbers.

② **Cursor buttons** $\triangle / \nabla / \triangleleft / \triangleright$, **ENTER**

Use to select DVD menu items.

③ **MENU**

Displays the DVD menu or turns off the DVD menu.

④ **Operation mode selector**

Selects the operation mode of this unit. Select YSP when operating this unit and select TV/AV when operating your TV or other AV components.

⑤ **RETURN**

Use to return to the previous DVD menu.

Installation

After assembling the main unit and rack, place the unit in an appropriate location. For information on assembling the main unit and rack, please refer to the separate “Quick Setup Guide”.

Before installing this unit

This unit creates surround sound by reflecting projected sound beams off the walls of your listening room. The surround sound effects produced by this unit may not be sufficient when this unit is installed in the following locations.

- Rooms with walls inadequate for reflecting sound beams
- Rooms with acoustically absorbent walls
- Rooms with measurements outside the following range: W (3 to 7 m (10 to 23 ft)) x H (2 to 3.5 m (7 to 11.5 ft)) x D (3 to 7 m (10 to 23 ft))
- Rooms with less than 1.8 m (6 ft) from the listening position to this unit
- Rooms where objects such as furniture are likely to obstruct the path of sound beams
- Rooms where the listening position is close to the walls
- Rooms where the listening position is not in front of this unit



- You can enjoy surround sound by selecting My Surround (see page 43) as the beam mode even if your listening room may not fulfill the above conditions (except when the listening position is not directly facing toward the front of this unit).
- You can also enjoy surround sound by selecting stereo playback (see page 48) as the beam mode even if your listening room may not fulfill the above conditions.

Be sure to allow sufficient ventilation space behind the unit so that heat will not build up.

Note

The unit weighs 43 kg (94 lbs, 13 oz). Install the unit securely so that it will not fall due to impact or shaking of the floor, such as during an earthquake, or if a child bumps into the unit.

Installing this unit

Install this unit where there are no obstacles such as furniture obstructing the path of sound beams. Otherwise, the desired surround sound effects may not be achieved. You may install this unit in parallel with the wall or in the corner.

Parallel installation

Install this unit in the exact center of the wall when it is measured from the left and right corners.

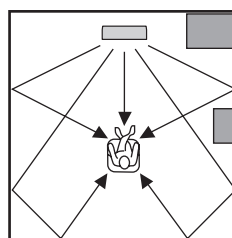

■ An object, such as furniture

Corner installation

Install this unit in the corner at a 40° to 50° angle from the adjacent walls.

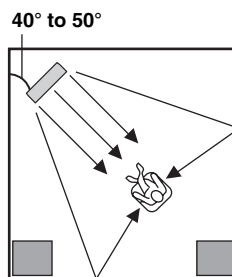

■ An object, such as furniture

■ Installation examples

Example 1

Install this unit as close to the exact center of the wall as possible.

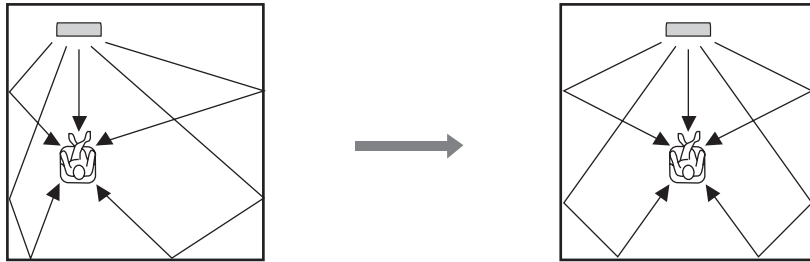

Example 2

Install this unit so that the sound beams can be reflected off the walls.

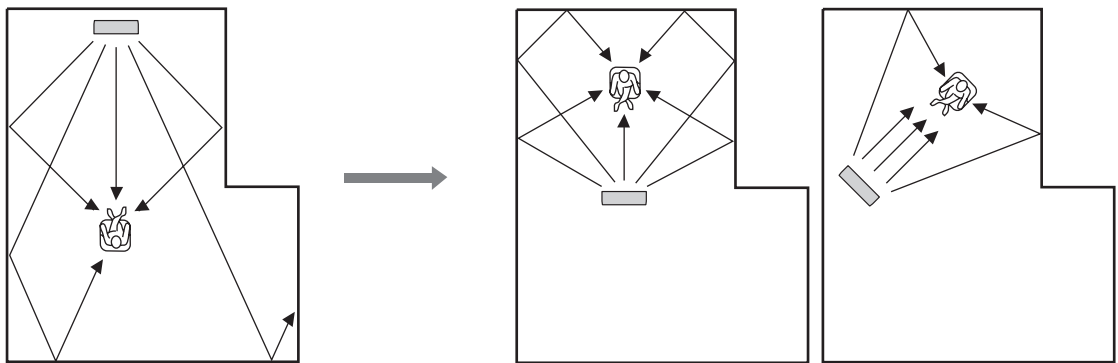

Example 3

Install this unit as close to the exact front of your normal listening position as possible.

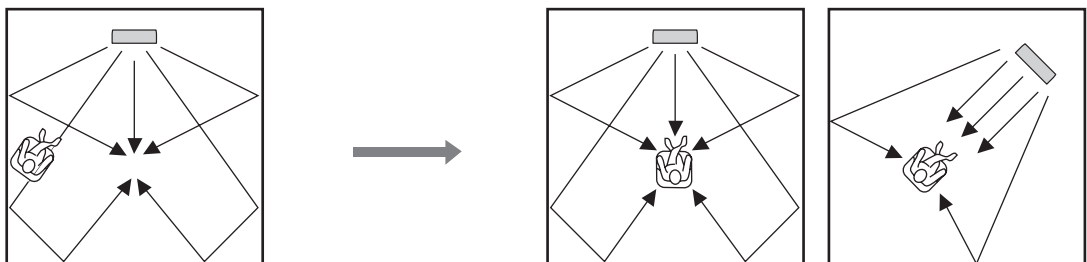

Connections

This unit is equipped with the following types of audio/video input/output jacks/terminal:

For audio input

- 2 optical digital input jacks
- 1 coaxial digital input jack
- 2 sets of analog input jacks

For audio/video input

- 2 HDMI input jacks

For audio/video output

- 1 HDMI output jack

For video output

- 1 analog output jack

Use these jacks/terminal to connect external components such as your TV, DVD player, VCR, digital satellite tuner, cable TV tuner, digital air wave tuner, and game console. For details on how to connect various types of external components to this unit, see pages 17 to 23.

CAUTION

- Do not connect this unit or other components to the mains power until all connections between components are complete.
- Unplug the AC power supply cable before changing connections, moving or cleaning this unit.

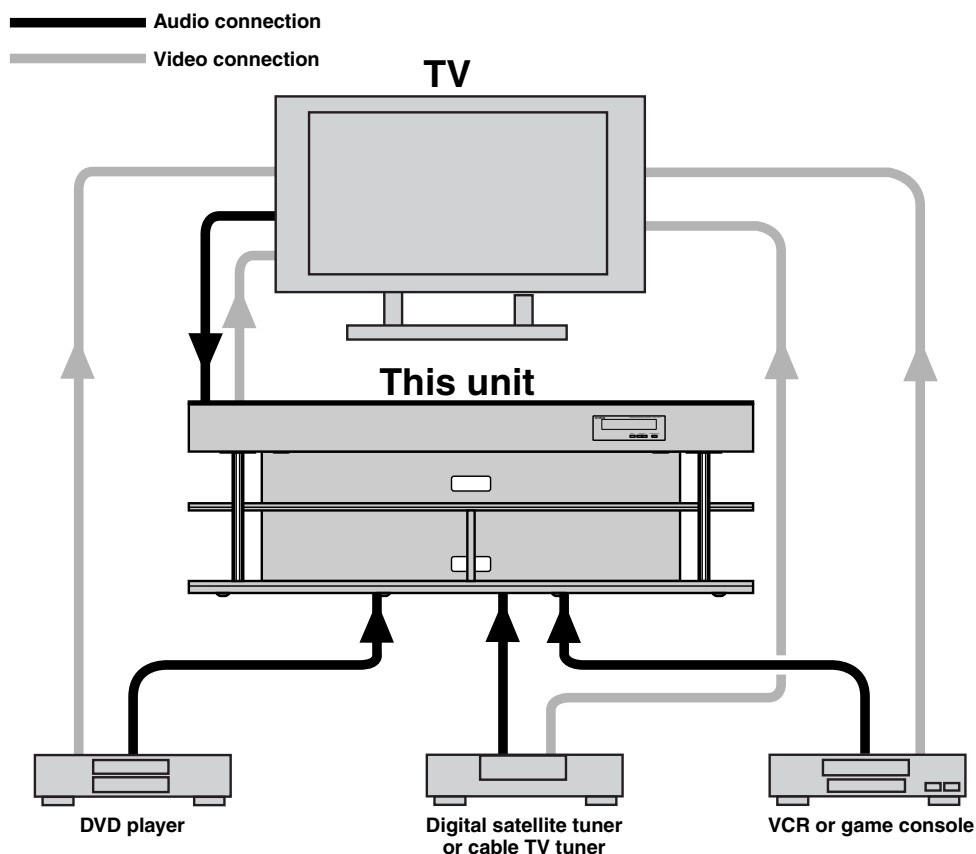

The diagram above shows the signal flow in a system that does not feature an HDMI connection. Please refer to the section starting on page 17 for more information on this connection.

When you connect the unit to the components:

Please also refer to the owner's manual supplied with the components.

Note

Please refer to the separate "Quick Setup Guide" for information on how to connect the unit and components using the HDMI connectors.

Before connecting components

■ Cables used for connections

Audio/Video

A HDMI cable



Audio

1 Audio pin cable (supplied)



2 Optical cable (supplied)



3 Digital audio pin cable

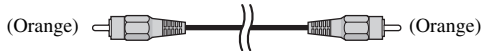

Video

1 OSD video pin cable (supplied)

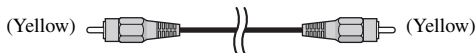

■ Notes on connecting the optical cable

- Pull out the cap before connecting the optical cable. When you are not using the optical cable, be sure to put the cap back in place.
- When inserting the cable into the optical digital jack, make sure the direction is correct.

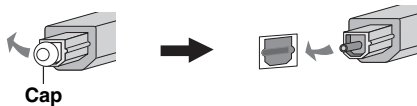

■ Information on HDMI™

Audio signals

Input source	Audio signal type
DVD video	Dolby Digital, DTS, PCM
DVD audio	2-channel stereo (up to 96 kHz/24 bit)
Blu-ray Disc HD DVD	Dolby Digital, DTS, PCM

Notes

- When CPPM copy-protected DVD audio is played back, video and audio signals may not be output depending on the type of DVD player.
- This unit is not compatible with HDCP-incompatible HDMI or DVI components.



- We recommend that you use an HDMI cable shorter than 5 m (16 ft) with the HDMI logo printed on it.
- Use a conversion cable (HDMI jack ↔ DVI-D jack) to connect this unit to other DVI components.

■ Priority order for audio input signals

When multiple types of audio signals are simultaneously being input from a single source component, this unit plays back the audio signals in the following priority order: HDMI → Digital → Analog
As default settings, the following input jacks are assigned to the corresponding input sources:

Input source	Input jack		
	HDMI	Digital	Analog
TV/STB		✓	✓
DVD	✓	✓	
AUX	✓	✓	
VCR			✓

Note

This unit is compatible with 2-channel PCM signals, but not with multi-channel PCM signals.

Connecting a TV

For audio connection, connect the analog audio output jacks on your TV to the TV/STB AUDIO INPUT jacks on this unit. If your TV has an optical digital output jack, connect the optical digital output jack on your TV to the TV/STB OPTICAL DIGITAL INPUT jack on this unit.

For video connection, connect the video input jack on your TV to the VIDEO OUT jack on this unit to display the OSD for easy viewing when you adjust the system parameters in SET MENU.

Note

If you make analog and optical digital audio connections at the same time as shown in the illustration below, the digital audio signals input at the TV/STB OPTICAL DIGITAL INPUT jack take priority over the analog audio signals input at the TV/STB AUDIO INPUT jacks.

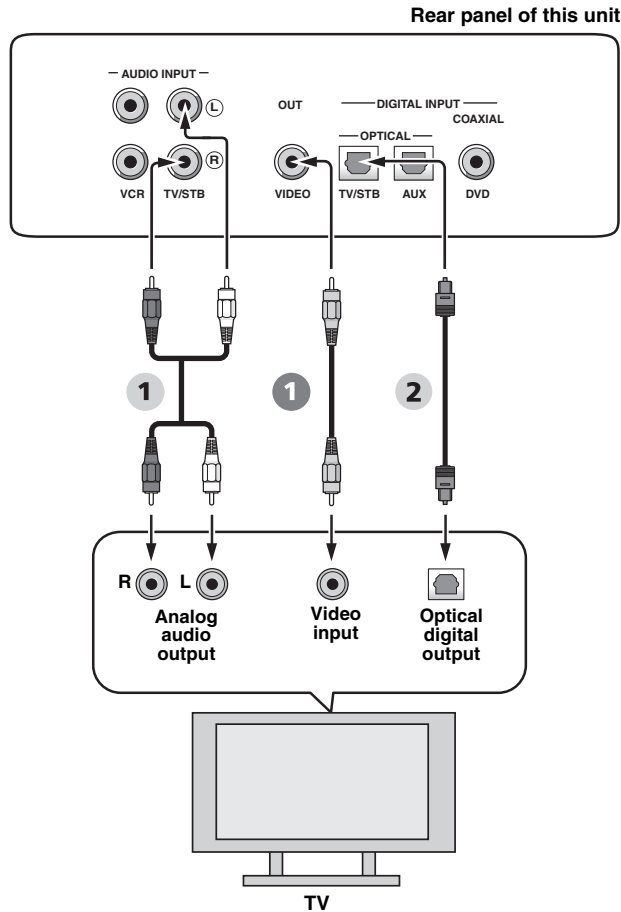

Video

- 1 OSD video pin cable

Audio

- 1 Audio pin cable
- 2 Optical cable

Connecting a DVD player/recorder

Connect the coaxial digital output jack on your DVD player/recorder to the DVD COAXIAL DIGITAL INPUT jack on this unit. When you connect this unit to your DVD/VCR combo player/recorder, connect the analog audio output jacks on your DVD/VCR combo player/recorder to the VCR AUDIO INPUT jacks on this unit in addition to the coaxial digital audio connection.

Notes

- Check that your DVD player/recorder is properly set to output Dolby Digital and DTS digital audio signals. If not, adjust the system settings of your DVD player/recorder. For details, refer to the operation manual supplied with your DVD player/recorder.
- If your DVD player/recorder does not have a coaxial digital output jack, make an optical digital audio connection instead (see page 22).

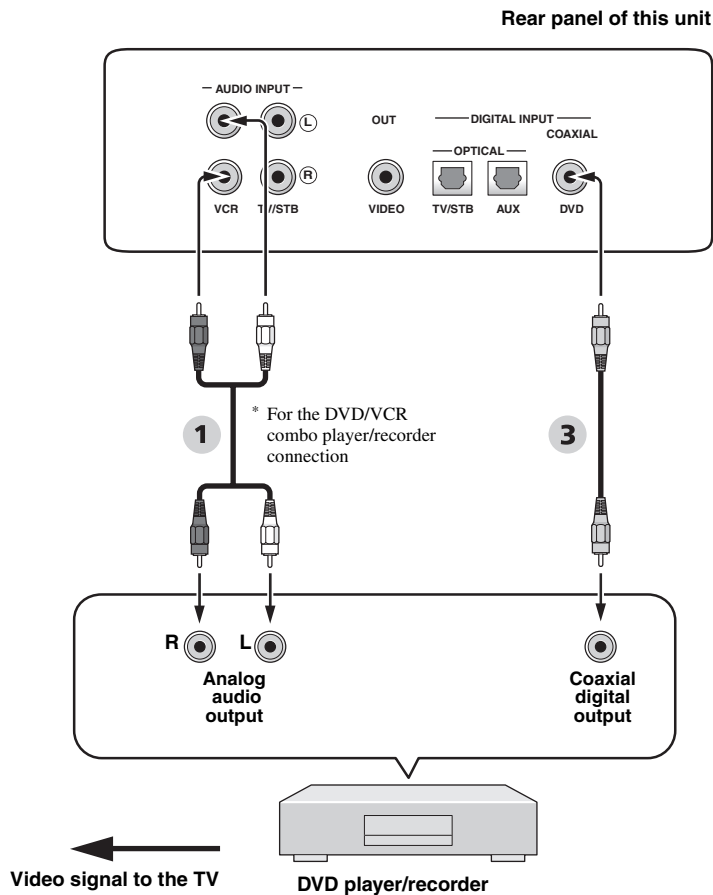

Audio

- 1 Audio pin cable
- 3 Digital audio pin cable

Connecting a digital satellite tuner or a cable TV tuner

Connect the optical digital output jack on your digital satellite tuner or cable TV tuner to the TV/STB OPTICAL DIGITAL INPUT jack on this unit. Connect the analog audio output jacks on your digital satellite tuner or cable TV tuner to the TV/STB AUDIO INPUT jacks on this unit.

Note

This connection is not necessary if your TV has a built-in digital satellite tuner or cable TV tuner (see “Connecting a TV” on page 17).

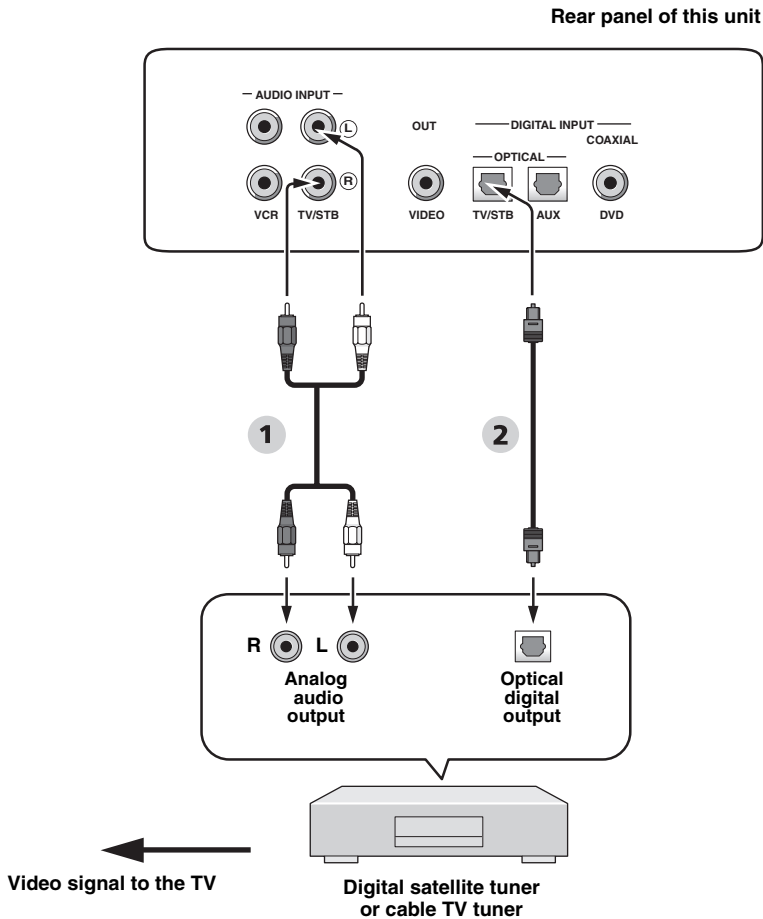

Audio

- 1** Audio pin cable
- 2** Optical cable

Connecting a digital airwave tuner

Connect the TV/STB AUDIO INPUT jacks on this unit to the analog audio output jacks on your TV. Connect the optical digital output jack on your digital airwave tuner to the TV/STB OPTICAL DIGITAL INPUT jack on this unit in addition to the analog audio connection. By doing so, you can enjoy both analog and digital broadcasts.

Note

This connection is not necessary if your TV has a built-in digital airwave tuner (see “Connecting a TV” on page 17).

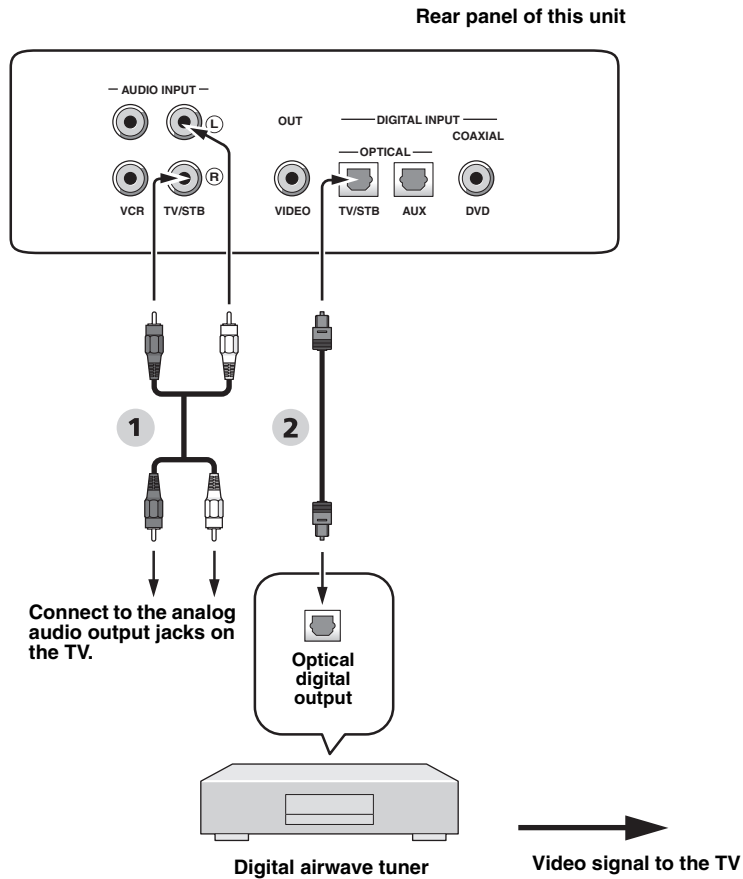

Audio

- 1** Audio pin cable
- 2** Optical cable

Connecting a VCR

To connect a VCR, connect the analog audio output jacks on your VCR to the VCR AUDIO INPUT jacks on this unit. Connect red plugs to the right jacks and white plugs to the left jacks.

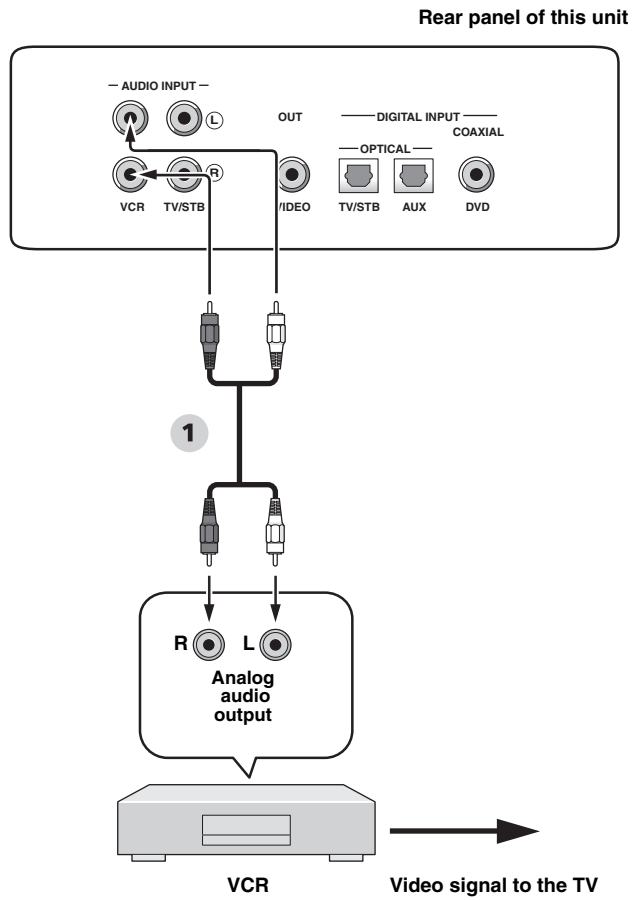

Audio

- 1 Audio pin cable

Connecting other external components

If your component supports optical digital connections, connect the optical digital output jack on your component (e.g., DVD player/recorder) to the AUX OPTICAL DIGITAL INPUT jack on this unit.

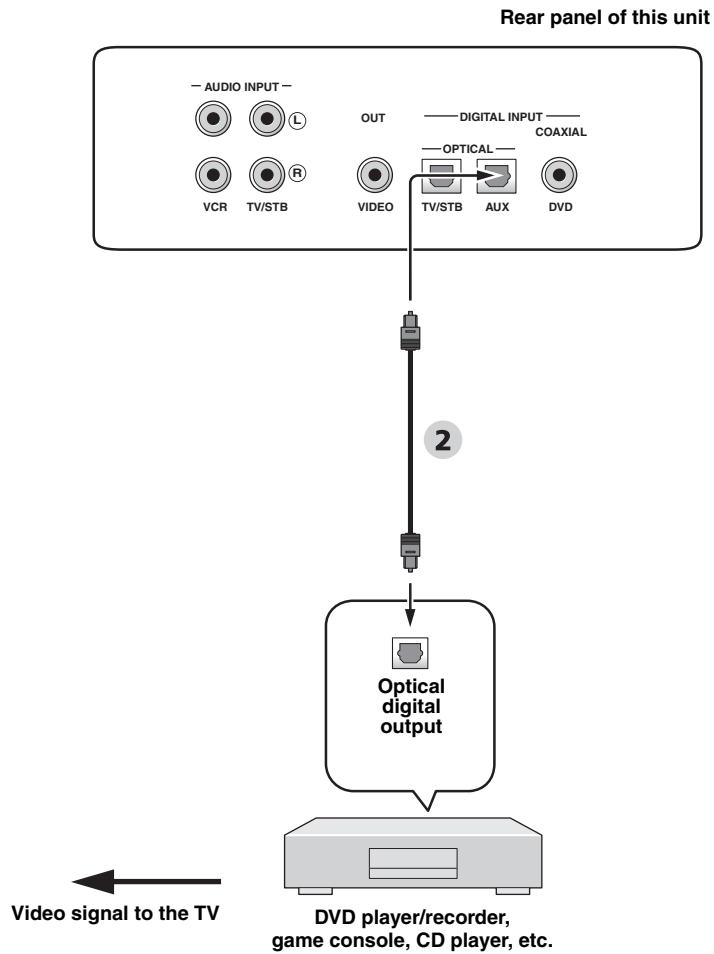

Audio

2 Optical cable

Connecting the AC power supply cable

Once all other connections are complete, plug the AC power supply cable into the AC wall outlet.

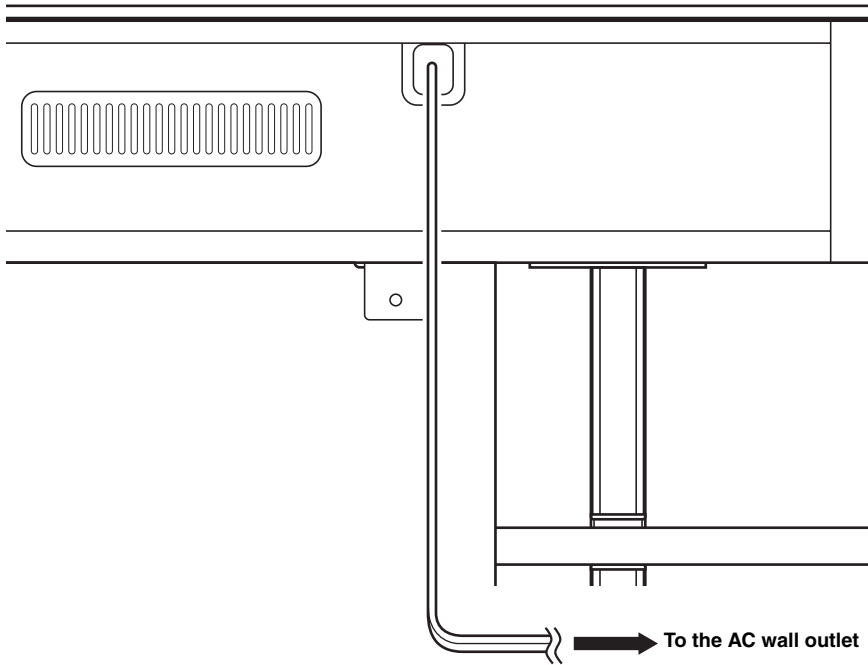

Getting started

Installing batteries in the remote control

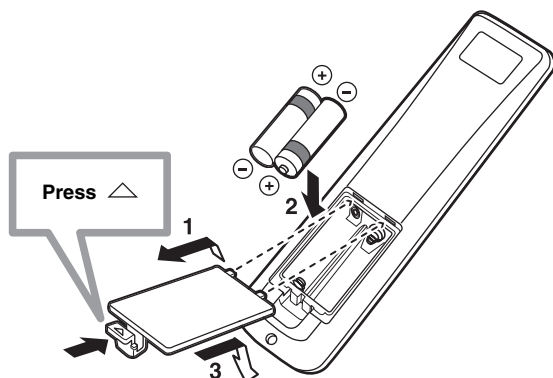

1 Press and hold the \triangle mark on the battery cover and then open the cover.

2 Insert the two supplied batteries (AA, R6, UM-3) into the battery compartment.

Make sure you insert the batteries according to the polarity markings (+/-).

3 Close the battery cover.

Notes

- Change all of the batteries if you notice the following conditions: the operation range of the remote control decreases or the transmission indicator does not light up or becomes dim.
- Do not use old batteries together with new ones.
- Do not use different types of batteries (such as alkaline and manganese batteries) together. Read the packaging carefully as these different types of batteries may have the same shape and color.
- Exhausted batteries may leak. If the batteries have leaked, dispose of them immediately. Avoid touching the leaked material or letting it come into contact with clothing, etc. Clean the battery compartment thoroughly before installing new batteries.
- Do not throw away batteries with general house waste. Dispose of them correctly in accordance with your local regulations.
- The memory stored in the remote control may be erased in the following cases:
 - The remote control is left without batteries for more than two minutes.
 - Exhausted batteries remain in the remote control.
 - The buttons on the remote control are accidentally pressed when you change batteries.
- If the memory stored in the remote control is unwantedly erased, insert new batteries and set the remote control codes again.



Remove the transparent sheet before using the remote control.

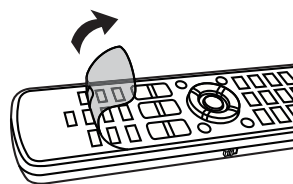

Operation range of the remote control

The remote control transmits a directional infrared beam. Use the remote control within 6 m (20 ft) of this unit and point it toward the remote control sensor of this unit during operation.

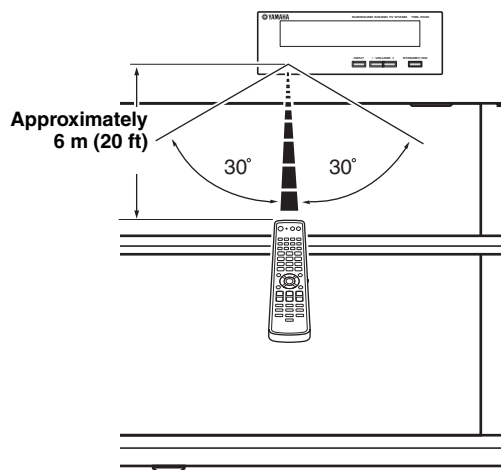

Notes

- Do not spill water or other liquids on the remote control.
- Do not drop the remote control.
- Do not leave or store the remote control in the following places:
 - places of high humidity, such as near a bath
 - places of high temperatures, such as near a heater or a stove
 - places of extremely low temperatures
 - dusty places
- Do not expose the remote control sensor of this unit to direct sunlight or lighting such as inverted fluorescent lamps.
- If the batteries grow old, the effective operation range of the remote control decreases considerably. If this happens, replace the batteries with two new ones as soon as possible.

Turning on this unit or setting it to the standby mode

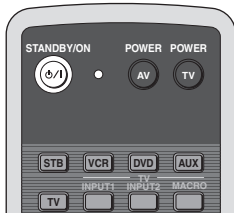
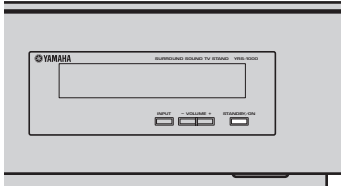

- Press **STANDBY/ON** again to set this unit to the standby mode.

Note

When this unit is in the standby mode, only **STANDBY/ON** on the front panel or on the remote control is operational, and the other control buttons on the front panel or on the remote control are not operational until the power of this unit is turned on.

- Press **STANDBY/ON** to turn on the power of this unit.

The volume level appears in the front panel display, and the current input source and beam mode are displayed.

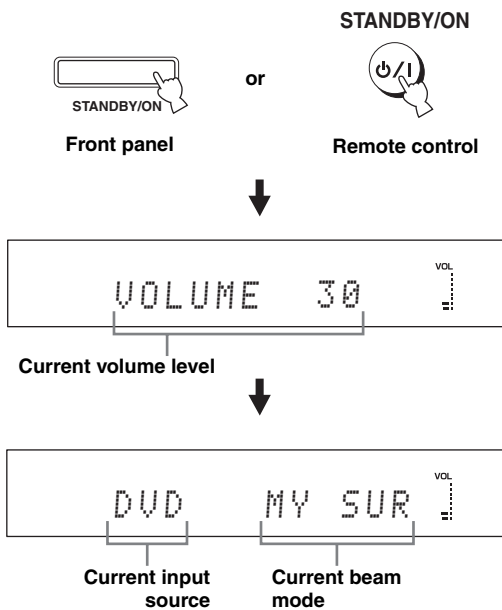

Using SET MENU

Displaying the OSD (on-screen display)

This section describes how to display the OSD (on-screen display) of this unit on your TV screen and to set the parameters for your listening room. Once this is complete, you can enjoy real surround sound while watching TV in the comfort of your own home.

1 Check that the video input jack on your TV is connected to the VIDEO OUT jack on this unit to display the OSD of this unit.

2 Press STANDBY/ON to turn on the power of this unit.

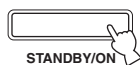

Front panel

or

STANDBY/ON



Remote control

3 Turn on the power of your TV.

The following screen appears on your TV.



OSD screen example

If the OSD does not appear, use the remote control supplied with your TV to switch the video input until the OSD appears.

The flow chart of SET MENU

The following diagram illustrates the overall flow of the setup procedure.

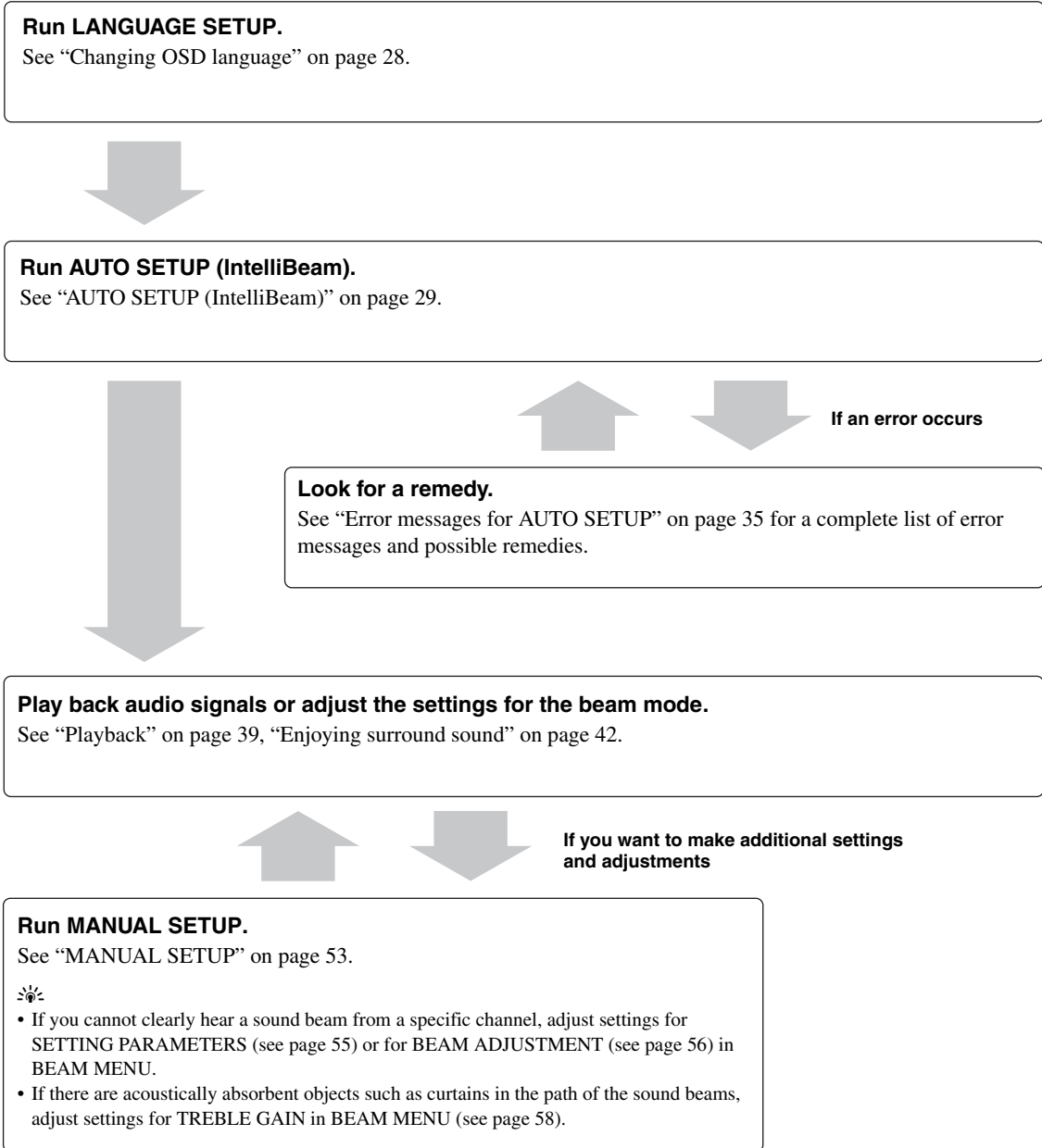

Changing OSD language

This feature allows you to select the language of your choice that appears in SET MENU of this unit.

1 Set the operation mode selector to YSP.

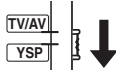

2 Press MENU.

The SET MENU screen appears on your TV.

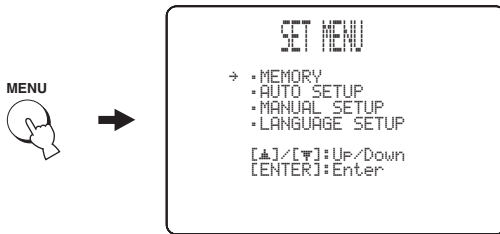

- The control buttons used for SET MENU are displayed at the bottom of the screen.
- To return to the previous screen while using SET MENU, press RETURN.
- To exit from SET MENU, press MENU once more.
- You can also perform the following operations while viewing information in the front panel display.

3 Press ▲ / ▼ to select LANGUAGE SETUP, and press ENTER.

The following screen appears on your TV.

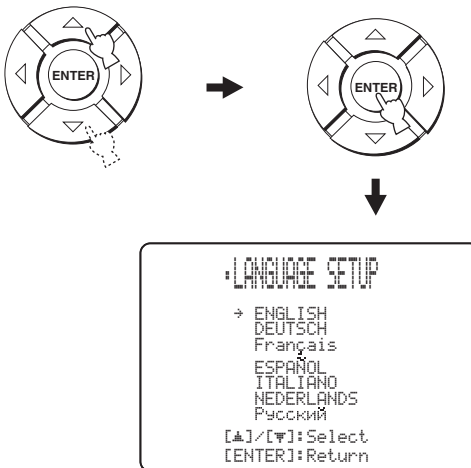

4 Press ▲ / ▼ to select the desired language, and press ENTER.

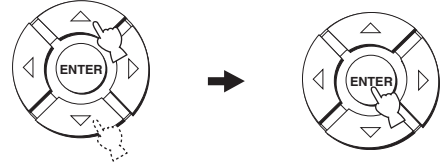

Choices: **ENGLISH** (English), **DEUTSCH** (German), **Français** (French), **ESPAÑOL** (Spanish), **ITALIANO** (Italian), **NEDERLANDS** (Dutch), **Русский** (Russian)

AUTO SETUP (IntelliBeam)

This unit creates a sound field by reflecting sound beams on the walls of your listening room and by broadening the cohesion of all the channels. Just as you would arrange the speaker position of other audio systems, you need to set the beam angle to enjoy the best possible sound from this unit.

This unit employs the beam optimization and sound optimization features with the aid of the supplied IntelliBeam microphone, allowing you to avoid troublesome listening-based setup and achieving highly accurate sound adjustments that best match your listening environment. We call these two features “**IntelliBeam**” generically.

Beam optimization:

This feature optimizes the beam angle so that the parameter best matches your listening environment.

Sound optimization:

This feature optimizes the beam delay, volume, and quality so that the parameters best match your listening environment.

The flow chart of AUTO SETUP

This unit performs a series of checks to optimize the beam angle, delay, volume, and quality. You can choose to optimize all or part of the parameters.

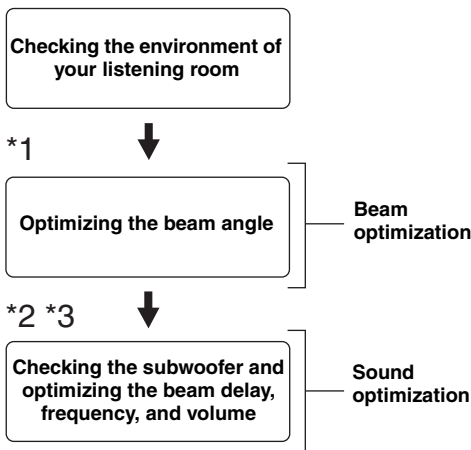

Notes

- *1 The beam angle checking procedure is skipped if SOUND OPTIMZ only is selected.
- *2 The sound optimization procedure is skipped if BEAM OPTIMZ only is selected.
- *3 The subwoofer checking procedure is skipped if BEAM OPTIMZ only is selected.

Installing the IntelliBeam microphone

The supplied IntelliBeam microphone collects and analyzes the sound that this unit produces in your actual listening environment. Follow the procedure below to connect the IntelliBeam microphone to this unit and make sure that the IntelliBeam microphone is placed in a proper location and that there are no large obstacles between the IntelliBeam microphone and the walls in your listening room.

Notes

- After you have completed the AUTO SETUP procedure, be sure to disconnect the IntelliBeam microphone.
- The IntelliBeam microphone is sensitive to heat.
 - Keep it away from direct sunlight.
 - Do not place it on top of this unit.
- Do not connect the IntelliBeam microphone to an extension cable as doing so may result in an inaccurate sound optimization.
- An error may occur during the AUTO SETUP procedure if the IntelliBeam microphone is not properly placed in your listening room. To avoid the possibility of an error:
 - Do not place the IntelliBeam microphone to the extreme right or left from the center of this unit.
 - Do not place the IntelliBeam microphone within 1.8 m (6.0 ft) from the front of this unit.
 - Do not place the IntelliBeam microphone more than 1 m (3.3 ft) upper or lower from the center height of this unit.
- Make sure that there are no obstacles between the IntelliBeam microphone and the walls in your listening room as these objects obstruct the path of sound beams. However, any objects that are in contact with the walls will be regarded as a protruding part of the walls.
- The best possible results are achieved if the IntelliBeam microphone is placed at the same height as your ears would be when you are seated in your listening position. However, if this is not possible, you can manually fine-tune the sound beam angle and balance the sound beam output levels using MANUAL SETUP (see page 53) once the AUTO SETUP procedure is completed.

1 Press STANDBY/ON to turn off the power of this unit.

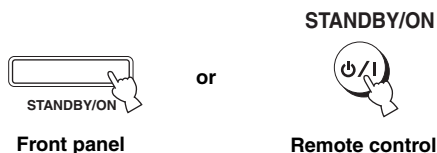

3 Place the IntelliBeam microphone on a flat level surface more than 1.8 m (6.0 ft) from the front of the unit and within 1 m (3.3 ft) upper or lower from the center height of the unit with the IntelliBeam microphone facing upward at your normal listening position.

Note

Be sure to place the IntelliBeam microphone on an imaginary center line drawn from this unit.



You may want to use the supplied cardboard microphone stand to affix the IntelliBeam microphone at the same height as your ears would be when you are seated in your listening position.

2 Connect the supplied IntelliBeam microphone to the INTELLIBEAM MIC jack underside of the front panel.

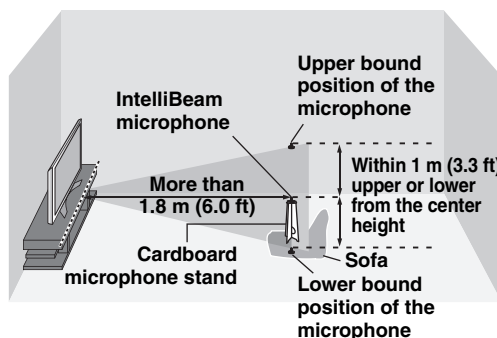
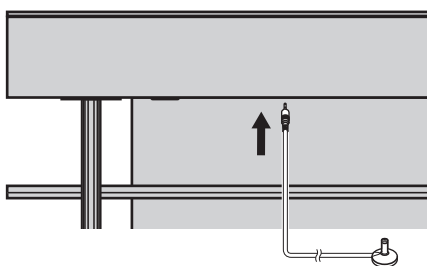

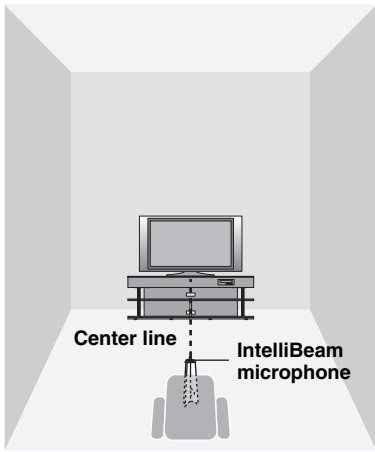

■ Assembling the supplied cardboard microphone stand

You will find three separate parts (one circular part and two longitudinal parts) of the cardboard microphone stand originally put together.

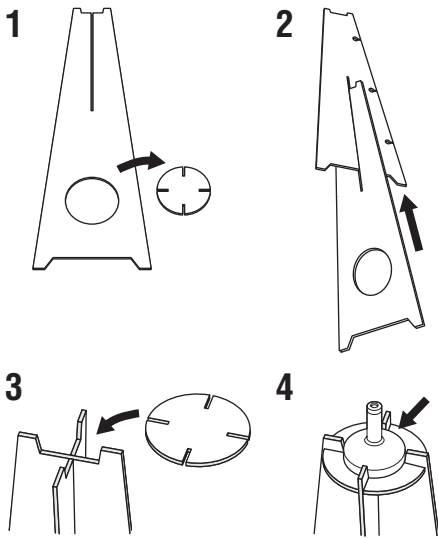

- 1** Disassemble the three parts of the cardboard microphone stand originally put together.
- 2** Insert one of the longitudinal part into the crevice of the other longitudinal part.
- 3** Place the circular part on top of the two combined longitudinal parts.
- 4** Place the supplied IntelliBeam microphone on top of the circular part.

Using AUTO SETUP (IntelliBeam)

Once the IntelliBeam microphone is firmly connected to this unit and properly placed in your listening room, follow the procedure below to start the AUTO SETUP procedure.

You can also enter the AUTO SETUP procedure simply by pressing and holding AUTO SETUP for more than two seconds. In this case, this unit performs both of the beam optimization and sound optimization procedures.

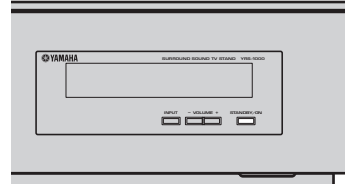

SETUP

English

Notes

- Make sure that your listening room is as quiet as possible while this unit is performing the AUTO SETUP procedure.
 - To achieve the best results possible, evacuate yourself from your listening room until the AUTO SETUP procedure is completed so that you may not obstruct the path of sound beams.
 - Be advised that it is normal for loud test tones to be output during the AUTO SETUP procedure.
 - The AUTO SETUP procedure may not be run successfully if this unit is installed in one of the rooms described in “Before installing this unit” on page 13. In such cases, run MANUAL SETUP (see page 53) to manually adjust the corresponding parameters.
 - If an error occurs, an error buzzer is played, the AUTO SETUP procedure stops, and an error message appears on the screen. See “Error messages for AUTO SETUP” on page 35 for appropriate remedies.
- 
- The AUTO SETUP procedure takes about three minutes maximum. A chime is played when the AUTO SETUP procedure is run successfully.
 - If there are curtains in your listening room, we recommend following the procedure below:
 1. Open the curtains to improve sound reflection.
 2. Run BEAM OPTIMZ only.
 3. Close the curtains.
 4. Run SOUND OPTIMZ only.
 - You can save the settings optimized by the AUTO SETUP procedure (see page 36). A set of settings optimized according to the specific conditions of your listening environment can be recalled later depending on the varying conditions of your listening environment (see page 37).

1 Press STANDBY/ON to turn on the power of this unit.

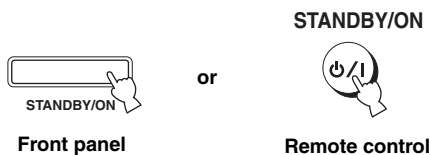

2 Set the operation mode selector to YSP.

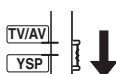

3 Press MENU.

The SET MENU screen appears on your TV.

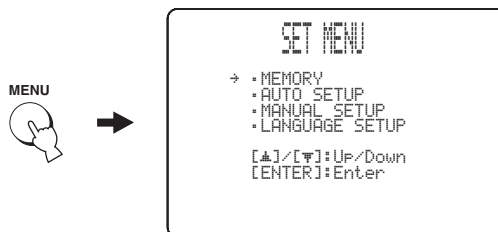

- The control buttons used for SET MENU are displayed at the bottom of the screen.
- To return to the previous screen while using SET MENU, press RETURN.
- To exit from the SET MENU screen, press MENU again.
- You can start the BEAM+SOUND OPTIMZ procedure simply by pressing and holding AUTO SETUP for more than two seconds. Steps 4 and 5 are skipped and then the screen shown in step 5 is displayed on your TV. Start the AUTO SETUP procedure from step 6.
- You can also perform the following operations in the front panel display.

4 Press \triangle / ∇ to select AUTO SETUP and press ENTER.

The following screen appears on your TV.

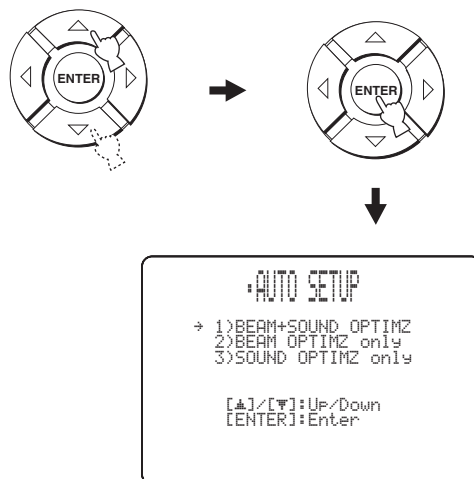

- 5 Press \triangle / ∇ to select BEAM+SOUND OPTIMZ, BEAM OPTIMZ only, or SOUND OPTIMZ only and then press ENTER.**

The following screen appears on your TV.

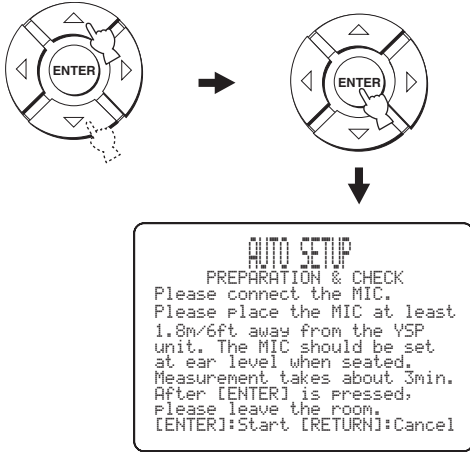

**BEAM+SOUND OPTIMZ
(Beam optimization and sound optimization)**

Use to optimize the beam angle, delay, volume, and quality so that the parameters best match your listening environment.

It is recommended that you should select this optimization feature in the following cases:

- If you make settings for the first time.
- If the unit has been relocated.
- If your listening room has been restructured.
- If the objects in your listening room (furniture, etc.) have been rearranged.

This menu takes about three minutes.

**BEAM OPTIMZ only
(Beam optimization only)**

Use to optimize the beam angle so that the parameter best matches your listening environment.

This menu takes about one minute.

**SOUND OPTIMZ only
(Sound optimization only)**

Use to optimize the beam delay, volume, and quality so that the parameters best match your listening environment.

It is recommended that you should select this optimization feature in the following cases:

- If you have opened or closed the curtains in your listening room before using this unit.
- If you have manually set the beam angle.

This menu takes about two minutes.

Note

You must optimize the beam angle in the BEAM OPTIMZ only procedure before starting the SOUND OPTIMZ only procedure.

- 6 Check the following points once again before starting the AUTO SETUP procedure.**

- Is the IntelliBeam microphone firmly connected to this unit?
- Is the IntelliBeam microphone placed in a proper location?
- Are there any large obstacles in between the IntelliBeam microphone and the walls in your listening room?

- 7 Press ENTER to start the AUTO SETUP procedure.**

The following screen appears on your TV and the AUTO SETUP procedure starts in 10 seconds.

Leave the room quietly before starting the AUTO SETUP procedure.

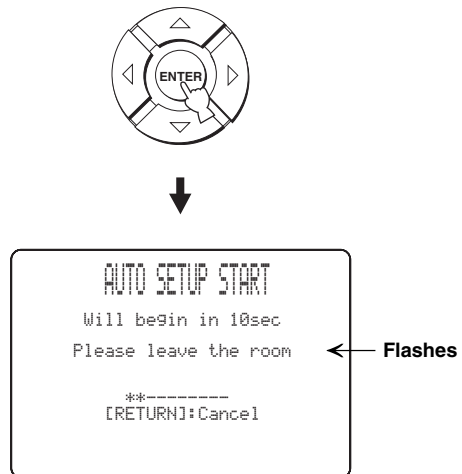

If an error occurs, an error buzzer is played and an error message is displayed. See “Error messages for AUTO SETUP” on page 35 for a complete list of error messages and their proper remedies. Follow the instructions and perform the AUTO SETUP procedure again.

SETUP

English

8 Check that the following screen is displayed on your TV.

The results of the AUTO SETUP procedure are displayed on your TV.

Example 1

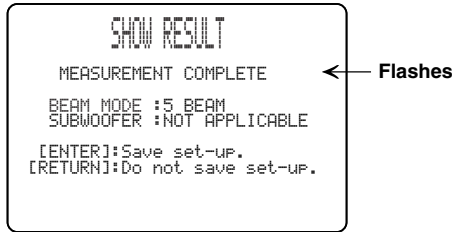

Example 2

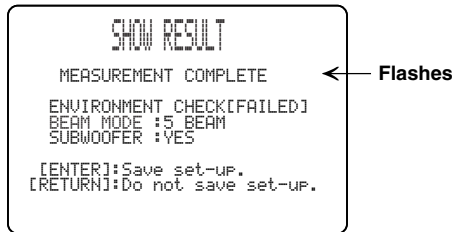

- If “ENVIRONMENT CHECK [FAILED]” is displayed, we recommend running the AUTO SETUP procedure again. For details, see step 9.
- Depending on the environment of your listening room, the beam angle of front left and right, and surround left and right may be set to the same value even if “5 BEAM” is displayed as a result.

9 Press ENTER to confirm the results or press RETURN to cancel the results.

The following screen is displayed for two seconds and then disappears from your TV.

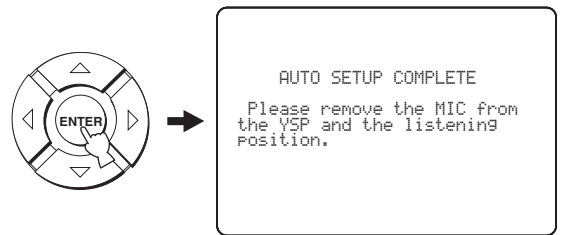

If “ENVIRONMENT CHECK [FAILED]” is displayed in step 8, the following screen is displayed after pressing ENTER. In this case, see ERROR E-1 in “Error messages for AUTO SETUP” on page 35. Press ENTER to exit AUTO SETUP and then run the procedure again from step 3.



10 Disconnect the IntelliBeam microphone from the INTELLIBEAM MIC jack.

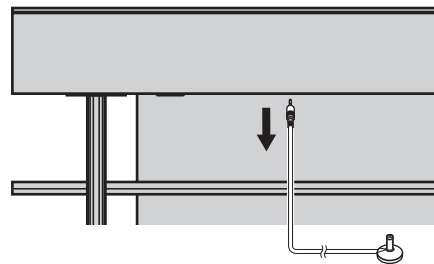

If you want to save and load settings, see “Using the system memory” on page 36.

■ Error messages for AUTO SETUP

Before the AUTO SETUP procedure starts

Error message	Cause	Remedy	See page
ERROR E-2 No MIC detected. Please check MIC connection and re-try.	The IntelliBeam microphone is not connected to this unit.	Connect the IntelliBeam microphone to this unit.	30

While the AUTO SETUP procedure is in progress

If one of the errors listed below except E-1 is displayed, press RETURN. In case you have started the AUTO SETUP procedure by pressing AUTO SETUP in step 3, run the procedure again from step 3 after the screen disappears. In case you have started the AUTO SETUP procedure by pressing MENU in step 3, run the procedure again from step 4 after the screen in step 3 is displayed. Run MANUAL SETUP if the problem is difficult to be solved.

Error message	Cause	Remedy	See page
ERROR E-1 Please test in quieter environment.	There is too much unwanted noise in your listening room.	Make sure that your listening room is as quiet as possible. You may want to choose certain hours during the day when there is not much noise coming from outside.	—
ERROR E-2 No MIC detected. Please check MIC connection and re-try.	The IntelliBeam microphone was disconnected while the AUTO SETUP procedure was in progress.	Make sure that the IntelliBeam microphone is firmly connected to this unit.	30
ERROR E-3 Unexpected control is detected. Please re-try.	Some other operations were performed on this unit while the AUTO SETUP procedure was in progress.	Do not perform any other operations while the AUTO SETUP procedure is in progress.	—
ERROR E-4 Please check MIC position. MIC should be set in front of YSP.	The IntelliBeam microphone is not placed in front of this unit.	Make sure that the IntelliBeam microphone is installed in front of this unit.	30
ERROR E-5 Please check MIC position. MIC should be set above 1.8m/6.0ft.	The IntelliBeam microphone is not placed in the right distance from this unit.	Make sure that the IntelliBeam microphone is installed more than 1.8 m (6.0 ft) from the front of this unit and within 1 m (3.3 ft) from the center height of this unit.	30
ERROR E-6 Volume level is lower than expected. Please check MIC position/connection and re-try.	The IntelliBeam microphone cannot collect the sound produced by this unit because the sound output level is too low.	Make sure that the IntelliBeam microphone is firmly connected to this unit and placed in a proper location. If the problem persists, contact the nearest authorized Yamaha service center for assistance.	30
ERROR E-7 Unexpected error happened. Please re-try.	An internal system error occurred.	Repeat the AUTO SETUP procedure.	—

SETUP

English

Using the system memory

Convenient usage of the system memory

You can save the current settings adjusted in SET MENU in the system memory of this unit. It is handy to save certain settings according to the varying conditions of your listening environment. For example, if there are curtains in the path of sound beams, the effectiveness of the sound beams will vary depending on whether the curtains are open or closed.

When the curtains are open

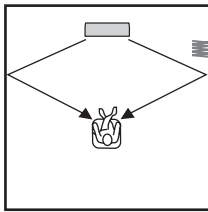

When the curtains are closed

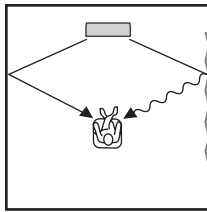

- 3 Press \triangle / ∇ to select **MEMORY** and press **ENTER**.

The following screen appears on your TV.

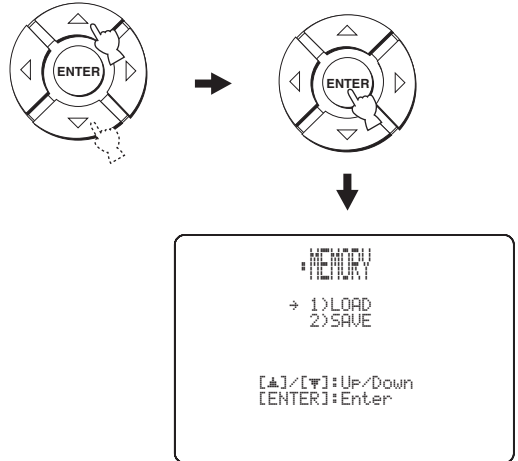

Saving settings

- 1 Set the operation mode selector to **YSP**.

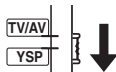

- 2 Press **MENU**.

The **SET MENU** screen appears on your TV.

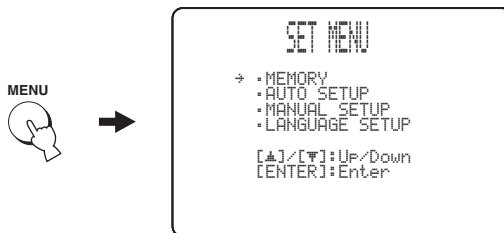

- 4 Press \triangle / ∇ to select **SAVE** and press **ENTER**.

The following screen appears on your TV.

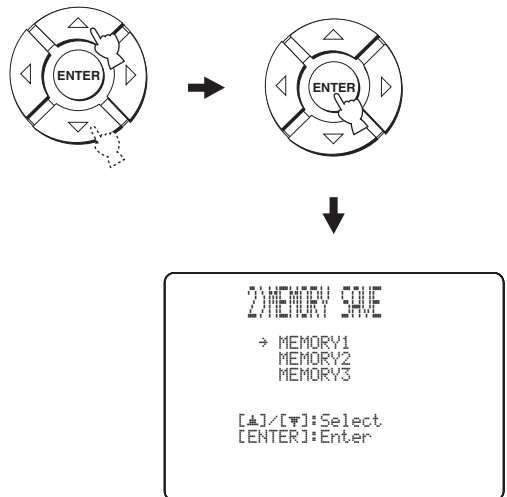

- The control buttons used for SET MENU are displayed at the bottom of the screen.
- To return to the previous screen while using SET MENU, press RETURN.
- To exit from the SET MENU screen, press MENU once more.
- You can also perform the following operations in the front panel display.

- 5 Press \triangle / ∇ to select MEMORY1, MEMORY2, or MEMORY3 and press ENTER.**
The following screen appears on your TV.

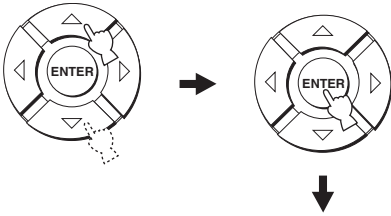

- 6 Press ENTER again.**

The new parameters are saved as MEMORY1, MEMORY2, or MEMORY3. Once the parameters are saved, the display returns to the SET MENU screen.

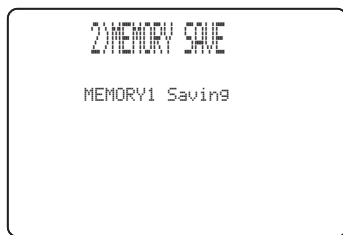
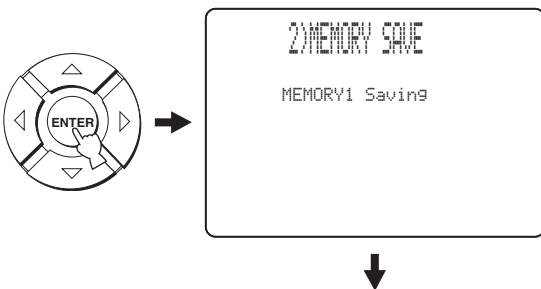

- 7 Press MENU to exit.**

The SET MENU screen disappears from your TV.



Loading settings

You can recall the settings saved in “Saving settings” on page 36 according to the varying conditions of your listening environment.

- 1 Set the operation mode selector to YSP.**

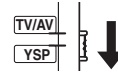

- 2 Press MENU.**

The SET MENU screen appears on your TV.

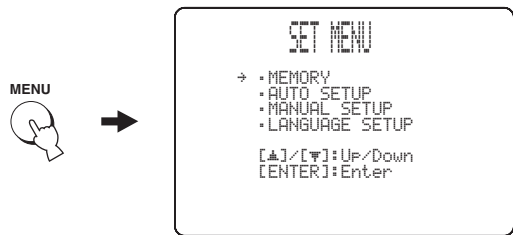

- The control buttons used for SET MENU are displayed at the bottom of the screen.
- To return to the previous screen while using SET MENU, press RETURN.
- To exit from the SET MENU screen, press MENU once more.
- You can also perform the following operations in the front panel display.

- 3 Press \triangle / ∇ to select MEMORY and press ENTER.**

The following screen appears on your TV.

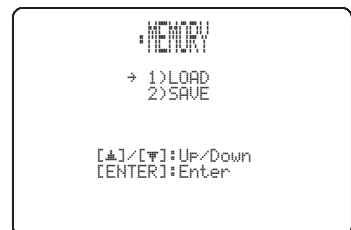
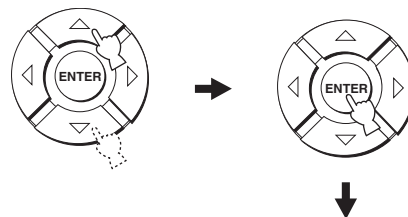

4 Press \triangle / ∇ to select LOAD and press ENTER.

The following screen appears on your TV.

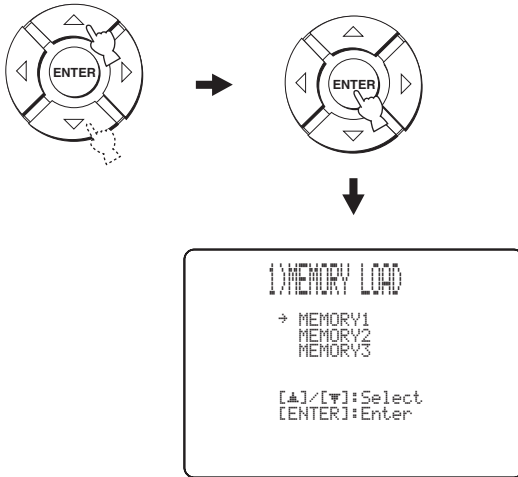

5 Press \triangle / ∇ to select MEMORY1, MEMORY2, or MEMORY3 and press ENTER.

The following screen appears on your TV.

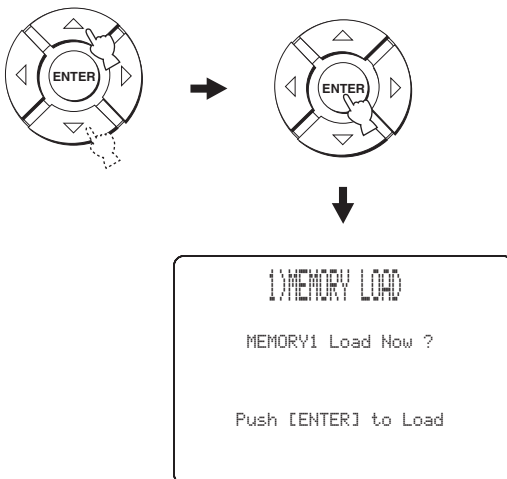

6 Press ENTER again.

The new parameters saved as MEMORY1, MEMORY2, or MEMORY3 are loaded. Once the parameters are loaded, the display returns to the SET MENU screen.

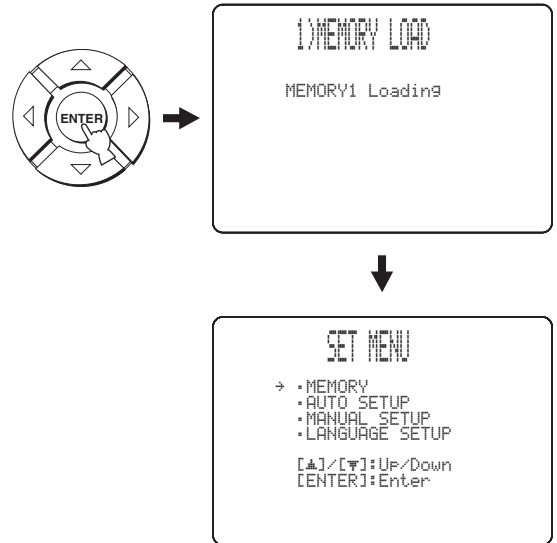

7 Press MENU to exit.

The SET MENU screen disappears from your TV.



Playback

Selecting the input source

You can play back sound from the components connected to this unit simply by pressing INPUT on the front panel repeatedly or pressing one of the input selector buttons (STB, VCR, DVD, AUX, or TV) on the remote control. The name of the selected input source and the type of corresponding input mode appear in the front panel display.



■ Front panel operations

Press **INPUT** on the front panel repeatedly to **toggle between TV/STB, VCR, DVD, and AUX.**

The name of the corresponding input source and the type of current input mode are displayed in the front panel display.

■ Remote control operations



In addition to controlling this unit, you can also operate other AV components if you set up the remote control with the appropriate remote control codes and set the operation mode selector to TV/AV to change the control area (see page 71).

Press **TV** to play back a TV program.

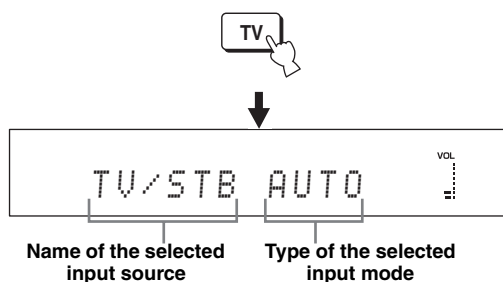

Press **STB** to play back a satellite broadcast.

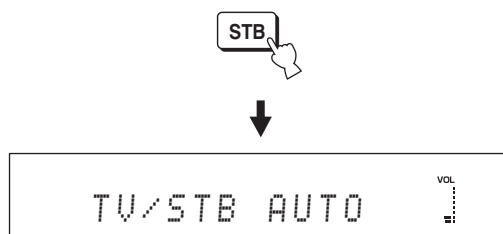

Press **DVD** to play back a DVD.

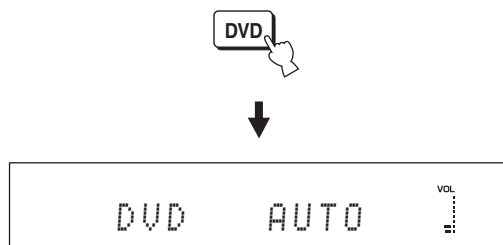

Press **VCR** to play back a VCR.

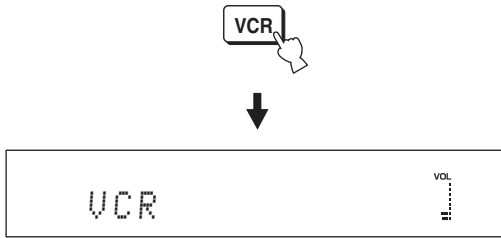

Press **AUX** to play back a component connected to the AUX jack on the rear panel of this unit.

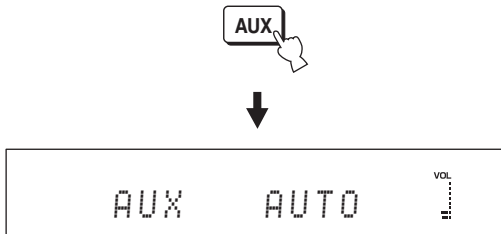

Playing back sources

Once an input source is selected (see page 39), you can play back the selected input source.

Note

This section uses a DVD player as an example of the playback source.



For details on your TV and DVD player, refer to the respective owner's manual.

1 Turn on the power of your TV and DVD player.

2 Switch to the video input on your TV using the remote control supplied with the TV and display the DVD menu screen.

Note

If necessary, turn down the volume of your TV until no sound is heard.

3 Press **DVD** to select DVD as the input source.



4 Play back DVD on your DVD player using the supplied remote control.

Audio signals from your DVD player are output from this unit.



- The **MULTI** indicator lights up when this unit detects the 5.1-channel signal input at the optical/coaxial jack. If the **PCM** indicator lights up, confirm the settings of the digital output, bitstream output, and/or DTS output of the DVD player.
- If the output volume is too low, increase the volume of this unit to around 45.
- If you have set the appropriate remote control codes for your TV and DVD player, you can use the remote control supplied with this unit to operate these components. For details on how to set remote control codes, see page 71.

Adjusting the volume



Press **VOLUME +/-** to increase or decrease the volume level.

The numeric value of the volume level appears in the front panel display.

Control range: MIN (minimum), 01 to 99, MAX (maximum)

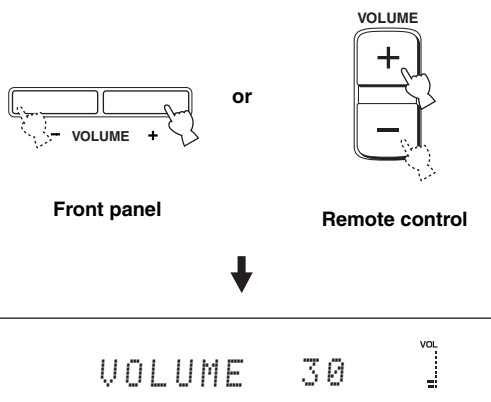

Notes

- The volume level of all input sources (including multi-channel as well as stereo sources) changes at the same time.
- One volume level increases or decreases each time you press VOLUME +/-.
- You can continuously increase or decrease the volume level if you press and hold VOLUME +/-.

Muting the sound



1 Press MUTE to mute the sound.

“AUDIO MUTE ON” appears in the front panel display, and the volume level indicator flashes.

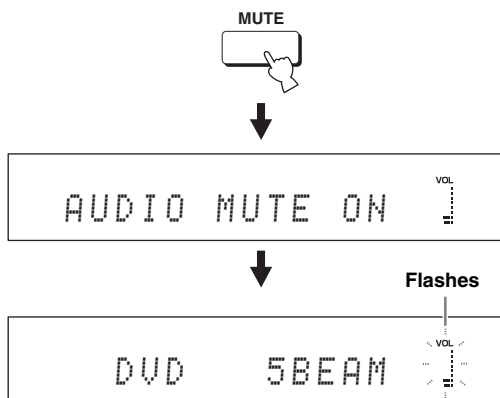

2 Press MUTE again (or press VOLUME +/-) to resume the sound output.

“AUDIO MUTE OFF” appears temporarily in the front panel display (or the numeric value of the current volume level appears if you press VOLUME +/-), and the volume level indicator lights up.

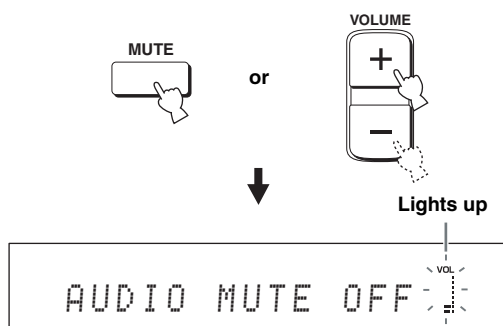

Note

The sound output of all input sources (including multi-channel as well as stereo sources) is muted at the same time.



You can select whether the sound output is to be muted completely or by 20 dB when you press MUTE (see page 59).

Enjoying surround sound

You can enjoy multi-channel surround sound by changing the beam mode using the beam mode buttons on the remote control. Select 5 Beam, Stereo plus 3 Beam, 3 Beam, or My Surround for multi-channel playback.

Notes

- When ANGLE TO WALL OR CORNER is set in MANUAL SETUP (see page 55), 5 Beam and 3 Beam cannot be selected.
- To enjoy 5 Beam, Stereo plus 3 Beam, or 3 Beam as the beam mode, you must perform AUTO SETUP or MANUAL SETUP so that the parameters best match your listening environment.

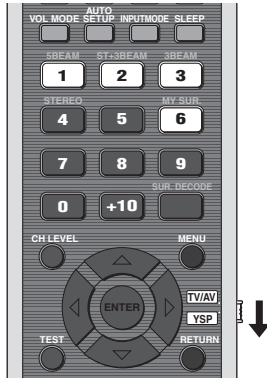

1 Set the operation mode selector to YSP.

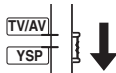

2 Press one of the beam mode buttons (5BEAM, ST+3BEAM, 3BEAM, or MY SUR.) to select the desired beam mode for 5.1-channel play back.

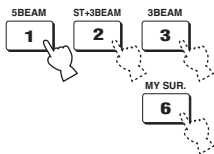

5 Beam

Outputs sound beams from the front left, front right, center, surround left, and surround right channels. This mode is ideal for enjoying surround sound effects to the fullest when you watch DVDs recorded in a multi-channel format or play back 2-channel sources in a multi-channel format.

Press 5BEAM to select 5 Beam.

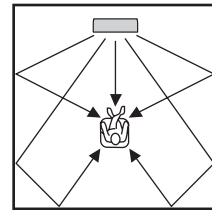

Notes

- To achieve the best surround sound effect, make sure that there are no obstacles placed in the path of sound beams in that the objects may prevent the sound beams from rebounding directly off the walls in your listening room.
- The front left and right sound beams are output toward the walls in your listening room.
- “SP Pos. Corner!” appears in the front panel display if INSTALLED POSITION is set to ANGLE TO WALL OR CORNER (see page 55).

Stereo plus 3 Beam

Outputs normal sound from the front left and right channels and sound beams from the center and surround left and right channels. This mode is ideal for watching live recordings on a DVD. Vocals and instrumental sounds can be heard close to the center of the listening position while sound reflections from the venue itself can be heard on your right and left, giving you the feeling that you are sitting right in front of the stage.

Press ST+3BEAM to select Stereo plus 3 Beam.

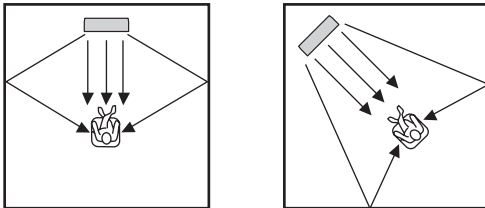

Note

The front left and right sound beams are output directly toward the listening position.

3 Beam

Outputs sound beams from the front left and right and center channels. This mode is ideal for enjoying movies with the whole family. Because the listening position area is widened, you can enjoy excellent quality surround sound over a wider area. In addition, you can use this mode when the listening position is close to the backside of the wall, and the surround left and right sound beams cannot be reflected off the wall.

Press 3BEAM to select 3 Beam.

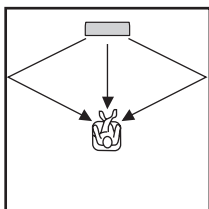

You can achieve a more realistic surround effect if you adjust settings for IMAGE LOCATION in BEAM MENU (see page 58).

Notes

- When you play back multi-channel sources, surround left and right signals are mixed down and output from the front left and right channels.
- The front left and right sound beams are output toward the walls in your listening room.
- “SP Pos. Corner!” appears in the front panel display if INSTALLED POSITION is set to ANGLE TO WALL OR CORNER (see page 55).

My Surround

This mode enables surround system in a small listening area which may not fulfill the listening room conditions for other beam modes (see “Before installing this unit” on page 13). Use this beam mode when you want to enjoy surround sound near this unit, or when the other beam modes are unavailable.

Press MY SUR. to select My Surround.

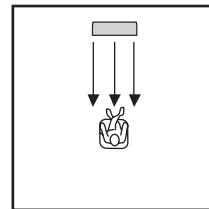

Notes

- Beam mode settings such as beam angles and distances are ineffective in this mode.
- For the full effect of My Surround, your listening position must face toward the front of this unit.

■ Decoder indicators

Depending on the input source and the selected surround mode, the decoder indicators in the front panel display light up as follows:

Status	Indicator
When PCM signals are being input	PCM
When DTS digital signals are being input or DTS Neo:6 is selected as the surround mode	dts
When Dolby Digital signals are being input	DIGITAL
When Dolby Pro Logic is selected as the surround mode	PL
When Dolby Pro Logic II is selected as the surround mode	PL II



- You can select an input mode (AUTO, DTS, or ANALOG) by pressing INPUTMODE repeatedly (see page 68).
- Discs encoded in DTS-ES, Dolby Digital 5.1 EX, Dolby Digital EX, or Dolby Digital Surround EX will be played back in DTS or Dolby Digital.

■ Surround modes and recommended sources

Surround mode		Recommended source
DTS Neo:6	Cinema Music	Movies Music
Dolby Pro Logic	–	All sources
Dolby Pro Logic II	Movie Music Game	Movies Music Games

Notes

- When you select an input source (see page 39), the surround mode used for the previously selected input source is automatically selected.
- If the power of this unit is turned off and on again, the surround mode used for the previously selected input source before the power was turned off is automatically selected.
- If the surround modes are not available, “Prohibit” appears in the front panel display when you press SUR. DECODE.
- The surround modes are available:
 - when the beam mode is set to a setting other than the stereo playback (see page 48) and My Surround (see page 43).
 - when 2-channel signals are being input.

Enjoying 2-channel sources in surround sound

This unit can decode 2-channel sources for 5.1-channel playback so that you can enjoy a variety of surround sound effects by switching the surround mode.



The beam mode must be set to 5 Beam, Stereo plus 3 Beam, or 3 Beam (see page 42).

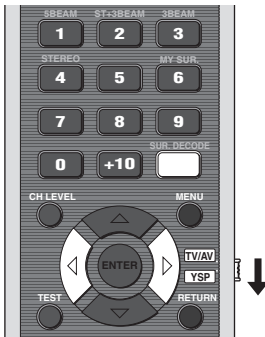

1 Set the operation mode selector to YSP.

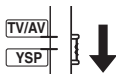

2 Press SUR. DECODE repeatedly (or press SUR. DECODE and then press < / >) to switch between surround modes.

Choices: Neo:6 Cinema, Neo:6 Music, PRO LOGIC, PLII Movie, PLII Music, PLII Game

Default setting: Neo:6 Cinema

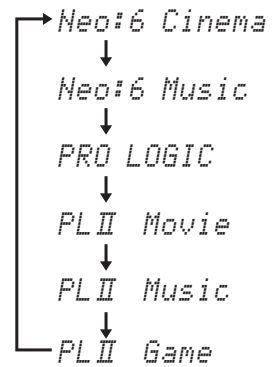
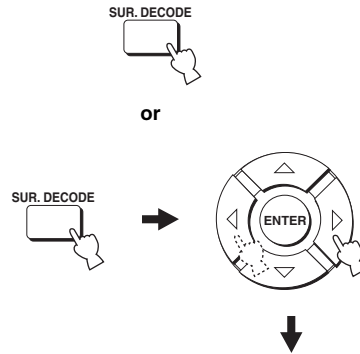

Enjoying TV in surround sound

You can enjoy analog audio signals output from your TV in real surround sound.



Before performing the steps below, set the volume of this unit to 30.

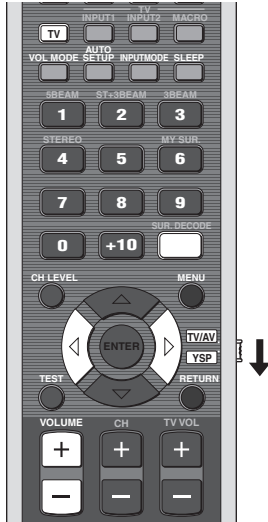

1 Select the TV channel you want to watch.

To select a TV channel, use the remote control supplied with your TV.

2 Set the operation mode selector to YSP.

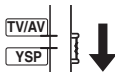

3 Press TV.

This unit outputs audio signals from your TV.



4 If you hear sound from your TV speakers, reduce the volume level of your TV until you can no longer hear any audio being output.

To reduce the TV volume level, use the remote control supplied with your TV.



5 Press VOLUME +/- to adjust the volume level.

6 Press SUR. DECODE repeatedly (or press SUR. DECODE and then press < / >) to switch between surround modes.

Signals input from 2-channel sources are played back in multi-channels.

For more information on surround modes, see page 44.



or

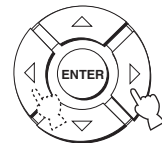

Adjusting surround mode parameters

You can configure the parameters for Dolby Pro Logic II Music and DTS Neo:6 Music to fine-tune the surround sound effect.

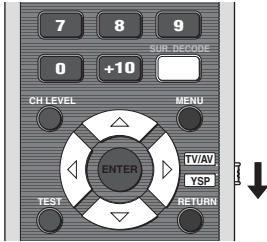

1 Repeat steps 1 and 2 in “Enjoying 2-channel sources in surround sound” on page 45 and select PL II Music or Neo:6 Music.

2 Press \triangle / ∇ to select the parameter.



3 Press $\triangleleft / \triangleright$ to configure the selected parameter.

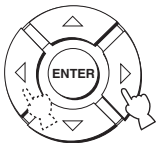

■ When Dolby Pro Logic II Music is selected

PANORAMA

Gives the front left and right channel sound a wraparound effect, distributed throughout the entire surround sound field to give you an expansive feeling.

Choices: ON/OFF

Default setting: OFF

DIMENSION

Adjusts the difference in volume between the front and surround channels to the desired volume balance.

Control range: -3 (toward the surround direction) to +3 (toward the front direction)

Default setting: STD (standard)

C. WIDTH

Distributes the center channel sound to the left and right. If 0 is selected, the center channel sound is output only from the center channel.

Control range: 0 to 7

Default setting: 3

■ When DTS Neo:6 Music is selected

C. IMAGE

Adjusts the center image from three channels (front left and right and center) to varying degrees.

Control range: 0.0 (wider) to 1.0 (toward the center)

Default setting: 0.3

Enjoying stereo sound

You can enjoy 2-channel stereo playback as the beam modes by pressing STEREO on the remote control. Sounds are output from the front right and left channels. This is ideal for playing back hi-fi sources, such as CDs, and can be used to replace your TV speakers.

Notes

- When you play back Dolby Digital audio signals in the stereo playback, the dynamic range becomes compressed. If the volume level decreases to the extreme, use other beam modes.
- When the stereo playback is selected as the beam mode, the surround modes (see page 44) become ineffective.

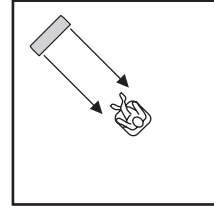
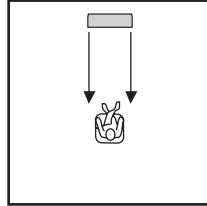
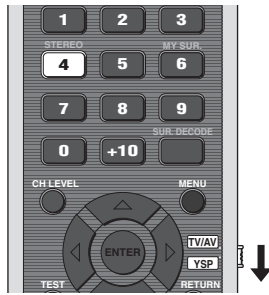

1 Set the operation mode selector to YSP.

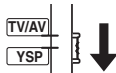

2 Press STEREO to select the stereo playback as the beam mode.

“STEREO MODE” appears in the front panel display.

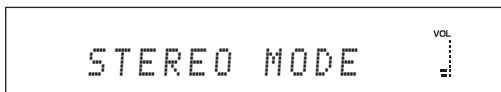

Note

When you play back multi-channel sources, all signals except those from the front left and right channels are mixed down and output from the front left and right channels. No audio is output from the center and surround channels.

Using the volume mode (Night listening enhancer/TV volume equal mode)

The night listening enhancers are designed to improve listenability at lower volumes or at night. In addition, you can limit the volume level of the TV so that it will not vary suddenly to a great extent whenever the contents being broadcast change (i.e. due to commercials, etc.).

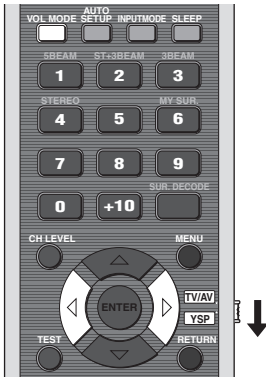

The EQUAL indicator lights up in the front panel display when “TV EQUAL VOL” is selected.

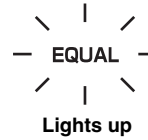

- Select NIGHT:CINEMA when watching films to reduce the dynamic range of film soundtracks and to make dialog easier to hear at lower volumes.
- Select NIGHT:MUSIC when listening to music sources to preserve ease-of-listening for all sounds.
- Select TV EQUAL VOL when watching TV programs.
- Select OFF to turn off the volume mode.

1 Set the operation mode selector to YSP.

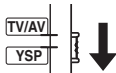

2 Press VOL MODE repeatedly to select NIGHT:CINEMA, NIGHT:MUSIC, TV EQUAL VOL, or OFF.

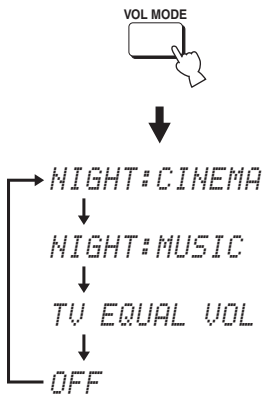

The NIGHT indicator lights up in the front panel display when “NIGHT:CINEMA” or “NIGHT:MUSIC” is selected.

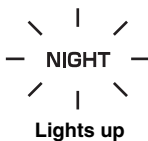

3 Press ◀/▶ to adjust the effect level of compression while NIGHT:CINEMA, NIGHT:MUSIC, or TV EQUAL VOLUME is displayed.

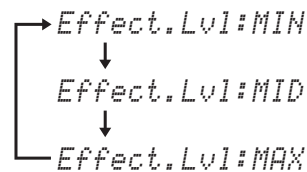
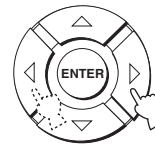

- Select Effect.Lvl:MIN for minimum compression.
- Select Effect.Lvl:MID for standard compression.
- Select Effect.Lvl:MAX for maximum compression.

Notes

- The volume mode settings are canceled if you press STANDBY/ON or disconnect the AC power supply cable from the AC wall outlet.
- The volume mode settings become ineffective when My Surround is selected as the beam mode (see page 43).

Using the sleep timer

Use this feature to automatically set this unit to the standby mode after a specified period of time. The sleep timer is useful if you are going to sleep after a certain amount of time while this unit is still playing back a source.



Each time you press SLEEP, the front panel display changes as shown below.

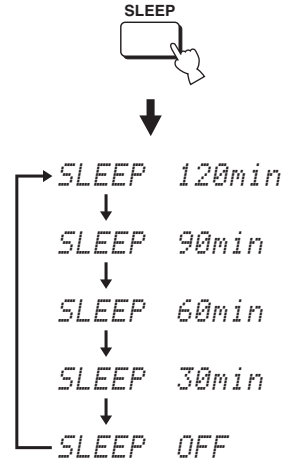

1 Set the operation mode selector to YSP.

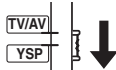

3 Wait for a few seconds without operating this unit to confirm the setting for the sleep timer.

The SLEEP indicator lights up in the front panel display, indicating that the sleep timer is activated.

2 Press SLEEP repeatedly to set the interval for the sleep timer.

Choices: 120min, 90min, 60min, 30min, OFF
The SLEEP indicator flashes in the front panel display while switching the interval for the sleep timer.

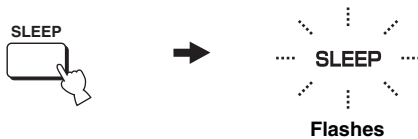

■ Canceling the sleep timer

1 Set the operation mode selector to YSP.

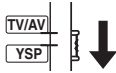

2 Press SLEEP repeatedly until “SLEEP OFF” appears in the front panel display.

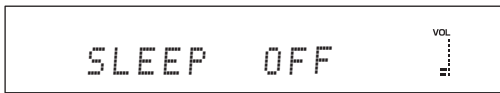

3 Wait for a few seconds without operating this unit to confirm the setting for the sleep timer.

The SLEEP indicator disappears from the front panel display, indicating that the sleep timer is deactivated.

SLEEP
Disappears

Note

The previous setting for the sleep timer before you deactivate it is stored in the system memory.



The sleep timer setting can also be deactivated if you press STANDBY/ON to set this unit to the standby mode or unplug the AC power supply cable from the AC outlet.

Using the HDMI control feature

You can operate the following functions using the remote control supplied with your TV if this unit and an HDMI control-compatible TV (except some models) are connected via HDMI.

- Turning on or off the power (synchronized operation with the TV)
- Selecting the audio output component (TV or this unit)
- Adjusting the volume level (up/down and mute)

Examples of the HDMI control-compatible component are Panasonic VIERA Link compatible component (TV, DVD player/recorder, Blu-ray Disc player) where VIERA Link is a new name of EZ Sync in North America and Toshiba REGZA-LINK (its previous name is “CE Link” in North America) compatible TVs.

Note

Not all 2008 Panasonic VIERA Link features are compatible with 2006/2007 EZ Sync products.



If you connect this unit to an HDMI control-compatible DVD player or Blu-ray Disc player via HDMI, you can also control the connected component in synchronization with this unit (except some models).

1 Connect this unit to your HDMI control-compatible TV via HDMI.

For details about HDMI and HDMI components, see “Information on HDMI™” on page 16 and separate “Quick Setup Guide”. Also in the owner’s manual supplied with your TV, refer to the information on connecting an AV amplifier.

2 Turn on the power of all components connected via HDMI.

For details about controlling external components, see the owner’s manuals supplied with your components.

3 Set HDMI control to ON. For details, refer to page 63.

4 Check the system settings for all components connected via HDMI and activate the HDMI control feature.

For details about setting external components, see the owner’s manuals supplied with your components. Once you have followed steps 1 to 4, you do not need to carry out the same procedure again next time.

5 Turn off the power of your TV and then turn on the power again.

6 Set the input source selector of your TV to this unit (HDMI, etc.).

7 Select the connected component as the input source by pressing INPUT on the front panel of this unit (or press one of the input selector buttons on the remote control). Confirm that the video image played back on the DVD recorder (etc.) appears in your TV correctly.

8 Use the remote control supplied with your TV to turn on or off the power, select the audio output component, and adjust the volume level of this unit.

Notes

- Check whether the HDMI control feature is activated for your TV (see the owner’s manual supplied with your TV) if you cannot operate this unit in synchronization with your TV.
- While you are playing back audio from a non-HDMI component, turning off the power of your TV with the remote control supplied with your TV does not turn off the power of this unit. Playback continues without being affected.

MANUAL SETUP

To achieve the best quality surround sound, you can use MANUAL SETUP to fine-tune the listening environment parameters, as well as to make advanced settings for sound signals, sound beams, digital input, and the OSD. Change the initial settings (indicated in bold under each parameter) to reflect the needs of your own listening environment.



- You can save the settings optimized by the AUTO SETUP procedure (see page 36). A set of settings optimized according to the specific conditions of your listening environment can be recalled later depending on the varying conditions of your listening environment (see page 37).
- Most of the parameters in SOUND MENU and BEAM MENU are automatically set when you run AUTO SETUP (see page 29). Use SOUND MENU and BEAM MENU to make additional adjustments.
- BEAM MENU allows you to make settings for the surround sound effects normally available in the speaker settings menu.
- Make settings for the parameters in BEAM MENU first before making settings for the parameters in SOUND MENU, INPUT MENU, and DISPLAY MENU.

SOUND MENU

Use to manually adjust the various parameters related to the sound output.

Item	Features	Page
TONE CONTROL	Adjusts the output level of high-frequency or low-frequency sound.	59
SUBWOOFER SET	Adjusts the various subwoofer settings.	59
MUTE LEVEL	Adjusts the muting level.	59
AUDIO DELAY	Adjusts the audio delay.	59
DD/DTS Dynamic Range	Adjusts the dynamic range of Dolby Digital or DTS signals.	60

BEAM MENU

Use to manually adjust the various parameters related to the sound beam output.

Item	Features	Page
SETTING PARAMETERS	Adjusts the listening room and listening position settings.	55
BEAM ADJUSTMENT	Adjusts the various sound beam settings.	56
IMAGE LOCATION	Adjusts the sound position of the front left and right channels.	58

INPUT MENU

Use to manually adjust the various parameters related to the audio and video input.

Item	Features	Page
INPUT MODE	Selects the initial input of the source.	60
INPUT TRIM	Adjusts the input level of the source.	61
INPUT RENAME	Renames the displayed input source.	61
HDMI SET	Adjust the various HDMI settings.	62

DISPLAY MENU

Use to manually adjust the various parameters related to the display.

Item	Features	Page
F.DISPLAY SET	Adjusts the front panel display settings.	64
OSD SET	Adjusts the OSD settings.	64
UNIT SET	Changes the display unit of measurement.	64

Using MANUAL SETUP

Use the remote control to access and adjust each parameter.

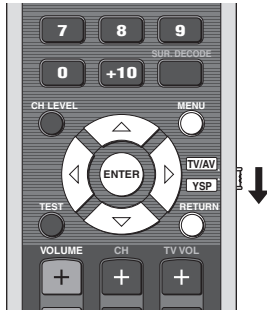

You can adjust the SET MENU parameters while the unit is reproducing sound.

1 Set the operation mode selector to YSP.

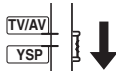

2 Press MENU.

The SET MENU screen appears on your TV.



- The control buttons used for SET MENU are displayed at the bottom of the screen.
- To return to the previous screen while using SET MENU, press RETURN.
- To exit from the SET MENU screen, press MENU once more.
- You can also perform the following operations in the front panel display.

3 Press ▲ / ▼ to select MANUAL SETUP and press ENTER.

The following screen appears on your TV.

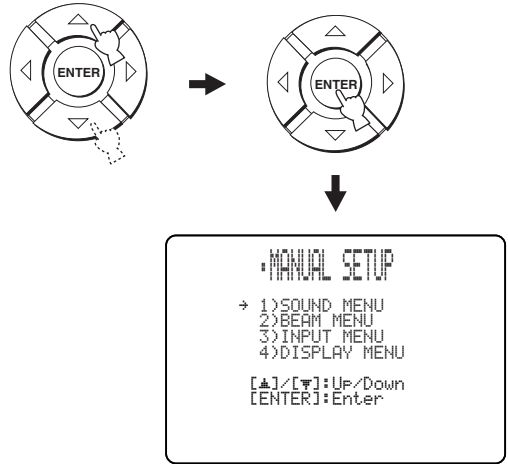

4 Press ▲ / ▼ to select a sub menu and press ENTER.

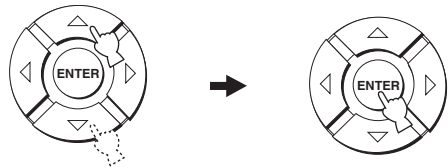

5 Press ▲ / ▼ / ◀ / ▶ and ENTER to configure each parameter.

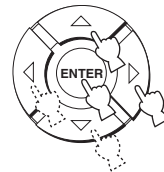

6 Press MENU to exit.

The OSD disappears from your TV screen.



BEAM MENU

Use to manually adjust the various parameters related to the sound beam output.

SET MENU → MANUAL SETUP → BEAM MENU



You can adjust the sound beam output level of each channel in “Adjusting the audio balance” (see page 65).

SETTING PARAMETERS (Setting parameters)

Use to set the position of this unit in your listening room and the distance of this unit from the listening position. When you make settings for each parameter, other related parameters are automatically adjusted to best match your listening environment.

Note

If you make adjustments in SETTING PARAMETERS, the beam optimization settings made in the AUTO SETUP procedure will be lost. If you want to keep the beam optimization settings made in the AUTO SETUP and make further adjustments, adjust settings in BEAM ADJUSTMENT first (see page 56).



INSTALLED POSITION (Installed position of this unit)

Use to adjust the installed position of this unit. Choices: **FLAT TO WALL** (Parallel to wall installation), **ANGLE TO WALL OR CORNER** (Corner installation)

FLAT TO WALL

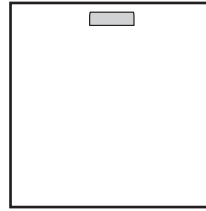

ANGLE TO WALL OR CORNER

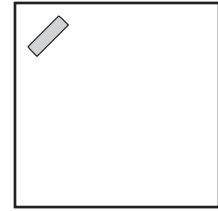

- Select **FLAT TO WALL** if this unit is installed in parallel with the wall in your listening room. Adjust the width and length of your listening room as well as the distance of the listening position from this unit and the distance of the center of this unit from the left wall.

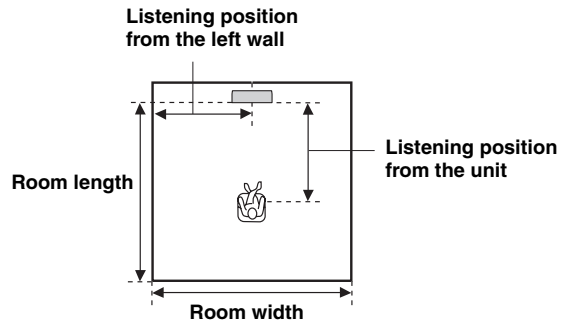

Choices for the room width and length:
2.0 m to 12.0 m (6.5 ft to 40.0 ft)

Choices for the listening position from this unit:
1.8 m to 9.0 m (6.0 ft to 30.0 ft)

Choices for the listening position from the left wall:
0.6 m to 11.4 m (2.0 ft to 38.0 ft)

Room width and length

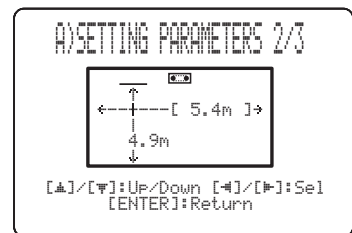

Listening position from the unit and the left wall

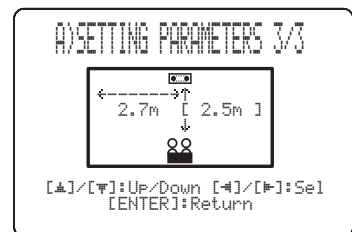

- Select ANGLE TO WALL OR CORNER if this unit is installed in the corner of your listening room. Adjust the width and length of your listening room as well as the distance of the listening position from this unit.

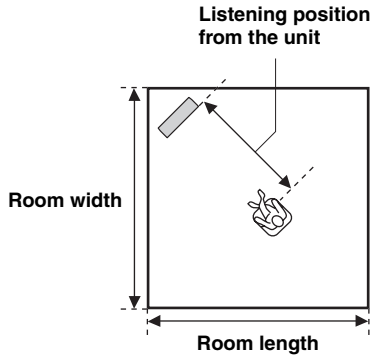

Choices for the room width and length:
2.0 m to 12.0 m (6.5 ft to 40.0 ft)

Choices for the listening position from this unit:
1.8 m to 9.0 m (6.0 ft to 30.0 ft)

Room width and length

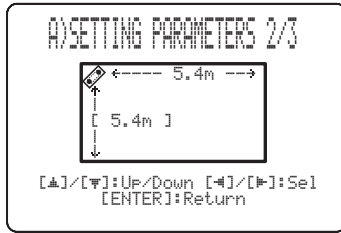

Listening position from the unit

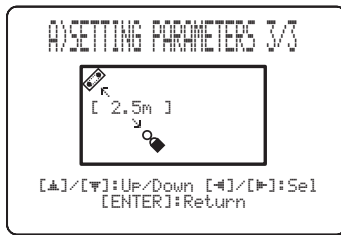

Note

When you set the INSTALLED POSITION parameter in MANUAL SETUP (see page 55), the parameters newly set for the width and length of your listening room are automatically set as the factory default value.

BEAM ADJUSTMENT (Beam adjustment)

Use to manually adjust the various sound beam settings. We recommend that you select 5 Beam as the beam mode before adjusting these parameters (see page 42).

Notes

- When INSTALLED POSITION is adjusted in MANUAL SETUP (see page 55), the factory default value is automatically set for this parameter except Center in FOCAL LENGTH (see page 57).
- Depending on the beam mode settings (see pages 42, 43 and 48), some channel positions may not be available for selection. In this case, “-” is displayed. When using Stereo plus 3 Beam as the beam mode, set the surround left and right signals to be output from the front left and right channels.

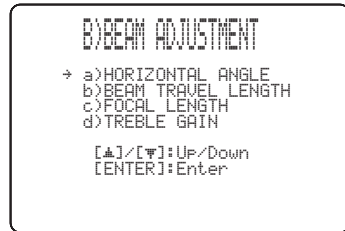

HORIZONTAL ANGLE (Horizontal angle)

Use to adjust the horizontal angle of sound beams for each channel. By adjusting the horizontal angle of the sound beams, you can optimize the sound beam paths. A test tone is automatically output.

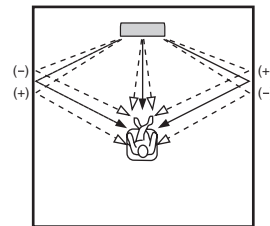

Choices: L90° to R90°

Adjust toward L (left) to move the direction of the output to the left and adjust toward R (right) to move it to the right.

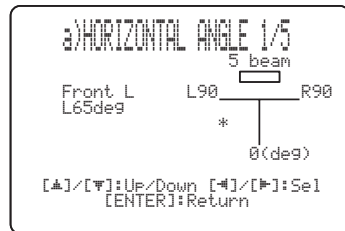

BEAM TRAVEL LENGTH (Beam travel length)

A certain amount of delay must be applied to the sound from each channel so that all sounds can arrive at the listening position at the same time. This menu sets the distance that sound beams travel after being output and reflected off the wall until they arrive at the listening position and adjusts the delay applied to the respective channel.

The lines in the illustration below indicate the distance.

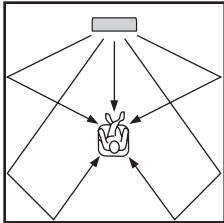

Choices: 0.3 m to 24.0 m (1.0 ft to 80.0 ft)

- **Front L** adjusts the distance the front left channel sound beams travel.
- **Front R** adjusts the distance the front right channel sound beams travel.
- **Center** adjusts the distance the center channel sound beams travel.
- **Surround L** adjusts the distance the surround left channel sound beams travel.
- **Surround R** adjusts the distance the surround right channel sound beams travel.

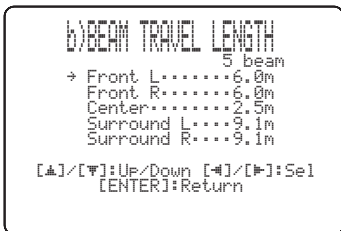

We recommend that you use the setting optimized by AUTO SETUP (see page 29). Adjust this parameter only when you changed HORIZONTAL ANGLE (see page 56).

FOCAL LENGTH (Focal length)

Use to set the distance from the front of this unit to the focal point of output for each channel to achieve an expansive feeling for each channel.

The focal points except for the center channel should be set near the reflection points on the walls. The shorter the distance, the larger the expansion.

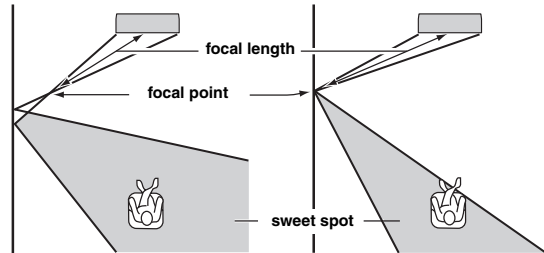

Front left channel

Center channel

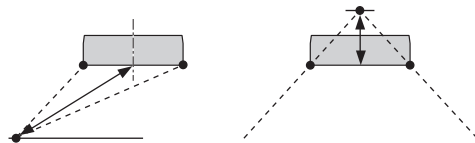

Choices: -1.0 m to +13.0 m (-3.5 ft to +43.5 ft)

Adjust toward - (minus) to move the focus outward and adjust toward + (plus) to move the focus toward the normal position.

- **Front L** adjusts the focal length for the front left sound beams.
- **Front R** adjusts the focal length for the front right sound beams.
- **Center** adjusts the focal length for the center sound beams. Initial setting: -0.3 m (-1.0 ft)
- **Surround L** adjusts the focal length for the surround left sound beams.
- **Surround R** adjusts the focal length for the surround right sound beams.



We recommend that you use the initial setting (-0.3 m (or -1.0 ft)) for the center channel.

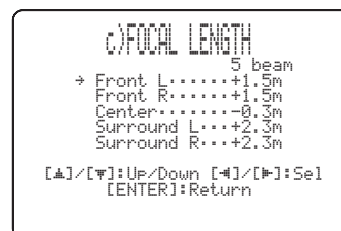

TREBLE GAIN (Treble gain)

Use to adjust the high-frequency output level of each channel.



If the reflection points of the front left and right or surround left and right sound beams are on curtain or other acoustically absorbent surfaces, you can achieve more effective surround sound by increasing the treble level for those sound beams.

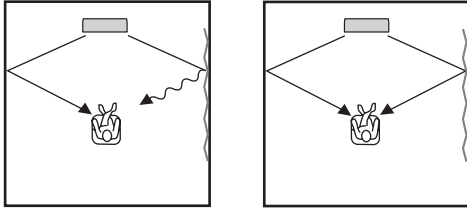

Choices: -12.0 dB to +12.0 dB

Initial setting: Front L/R, Center 0 dB

Surround L/R +3.0 dB at 5 beam mode

Surround L/R 0 dB at ST + 3 beam mode

- **Front L** adjusts the high-frequency output level of the front left channel.
- **Front R** adjusts the high-frequency output level of the front right channel.
- **Center** adjusts the high-frequency output level of the center channel.
- **Surround L** adjusts the high-frequency output level of the surround left channel.
- **Surround R** adjusts the high-frequency output level of the surround right channel.

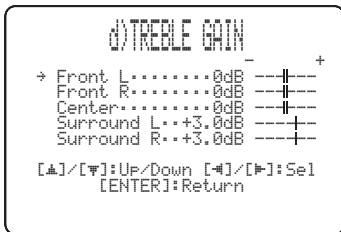

IMAGE LOCATION (Image location)

Use to adjust the direction from which the front left and right channel sound is heard so that each sound can be heard closer to the center channel.

Use this feature to redirect audio signals if the sound coming from the front left and right channels seems unnatural, such as when your listening position is not the center of your listening room.

You can only adjust this parameter when 3 Beam or 5 Beam is selected as the beam mode (see pages 42 and 43).

Choices: ON, OFF

Setting range: 0% to 95%

Initial setting: 0%

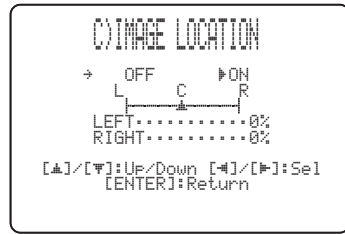

LEFT (Left)

Adjusts audio signals toward the left.

The higher the percentage, the louder the output from the center.

Without adjustment

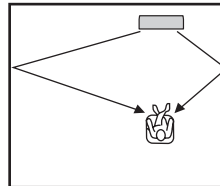

With the front left channel adjusted

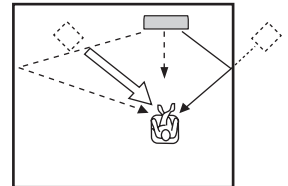

RIGHT (Right)

Adjusts audio signals toward the right.

The higher the percentage, the louder the output from the center.

Without adjustment

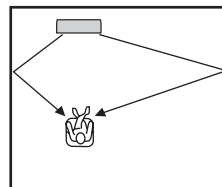

With the front right channel adjusted

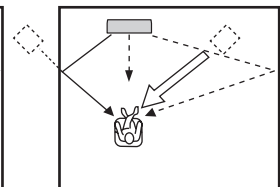

SOUND MENU

Use to manually adjust the various parameters related to the sound output.

SET MENU → MANUAL SETUP → SOUND MENU

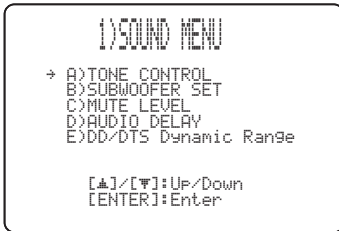

■ TONE CONTROL (Tone control)

You can adjust the tonal quality of sound beams.

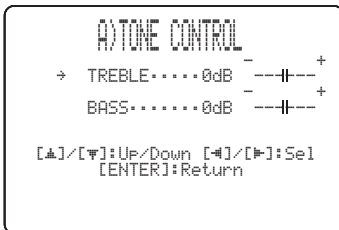

TREBLE (Treble)

Use to adjust the high-frequency response.

Choices: -12 dB to +12 dB

Initial setting: 0 dB

BASS (Bass)

Use to adjust the low-frequency response.

Choices: -12 dB to +12 dB

Initial setting: 0 dB

■ SUBWOOFER SET (Subwoofer settings)

Use to manually adjust the various subwoofer settings.

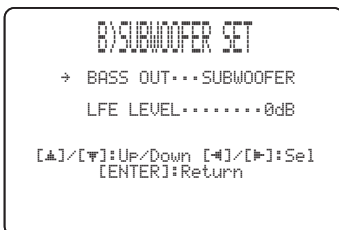

BASS OUT (Bass out)

Low-frequency (bass) signals can be directed to the subwoofer or the front left and right channels. This setting also determines the routing of LFE (low-frequency effect) signals found in Dolby Digital or DTS sources.

Choices: **SWFR** (Subwoofer), **FRONT**

- Select **SWFR** if you use the subwoofer. LFE and low-frequency signals from other channels are directed to the subwoofer.
- Select **FRONT** if you do not use the subwoofer. LFE and low-frequency signals from other channels are directed to the front left and right channels.

LFE LEVEL (Low-frequency effect level)

Select to adjust the output level of the LFE (low-frequency effect) channel. The LFE channel carries low-frequency special effects which are only added to certain scenes.

This setting is effective only when this unit decodes Dolby Digital or DTS signals.

Choices: -20 to **0** dB

■ MUTE LEVEL (Muting level)

Use to adjust how much the mute function reduces the volume level.

Choices: **MUTE**, -20 dB

- Select **MUTE** to completely halt all sound output.
- Select -20 dB to reduce the current volume level by 20 dB.



■ AUDIO DELAY (Audio delay)

Use to delay the sound output and synchronize it with the video image. This may be necessary when using certain LCD monitors or projectors.

Choices: **0** to 160 msec



■ DD/DTS Dynamic Range (Dynamic range of Dolby Digital and DTS signals)

Use to select the amount of dynamic range compression. This setting is effective only when the unit is decoding Dolby Digital and DTS signals. Dynamic range is the difference between the smallest sound that can be heard above the noise of the equipment and the biggest sound that can be heard without distortion.

Choices: MIN (minimum), STD (standard),
MAX (maximum)

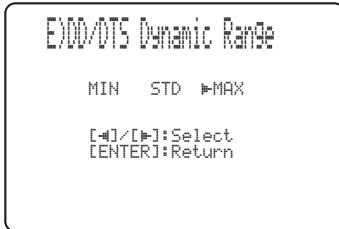

Select to adjust the dynamic range compression.

- Select MIN for listening to sources at low volume levels.
- Select STD for general use.
- Select MAX for feature films.

INPUT MENU

Use to manually adjust the various parameters related to the audio and video input.

SET MENU → MANUAL SETUP → INPUT MENU

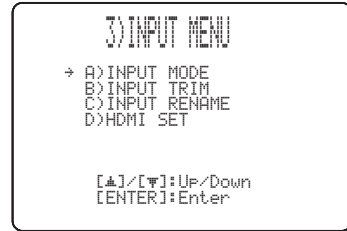

■ INPUT MODE (Input mode)

Use to designate the input mode for the input sources connected to the DIGITAL INPUT jacks when you turn on the power of this unit. For information on the types of audio signals that can be output by this unit, see “Selecting the input mode” on page 68.

Choices: **AUTO**, **LAST**



- Select AUTO to set this unit to automatically detect the type of input signals and select the appropriate input mode.
- Select LAST to set this unit to automatically select the last input mode used for that input source. If the type of input signals is different from the setting, no sounds will be produced.

■ INPUT TRIM (Input trim)

Use to adjust the input level of the input source.

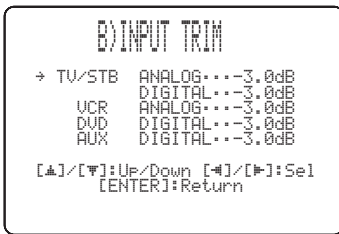

- Select TV/STB ANALOG to adjust the level of audio and video signals input at the TV/STB AUDIO INPUT jacks of this unit.
Control range: -6.0 dB to 0.0 dB
Initial setting: -3.0 dB
- Select TV/STB DIGITAL to adjust the level of audio and video signals input at the TV/STB OPTICAL DIGITAL INPUT jack of this unit.
Control range: -6.0 dB to 0.0 dB
Initial setting: -3.0 dB
- Select VCR ANALOG to adjust the level of audio and video signals input at the VCR AUDIO INPUT jacks of this unit.
Control range: -6.0 dB to 0.0 dB
Initial setting: -3.0 dB
- Select DVD DIGITAL to adjust the level of audio and video signals input at the DVD COAXIAL DIGITAL INPUT jack of this unit.
Control range: -6.0 dB to 0.0 dB
Initial setting: -3.0 dB
- Select AUX DIGITAL to adjust the level of audio and video signals input at the AUX OPTICAL DIGITAL INPUT jack of this unit.
Control range: -6.0 dB to 0.0 dB
Initial setting: -3.0 dB

■ INPUT RENAME (Input rename)

Use to change the name of the input source in the OSD and the front panel display. Press an input selector button (e.g., DVD) to select the component you want to change the name for and perform the following procedure.



- 1 Press **◀/▶** to place the **_ (underscore)** under the space or the character you want to edit.

The **_ (underscore)** flashes.

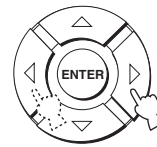

- 2 Press **▲ / ▼** to select the desired character.

- You can use up to 8 characters for each input.
- Press **▼** to change the character in the following order or press **▲** to go in the reverse order:
A to Z, a space, 0 to 9, a space, a to z, a space, #, *, +, etc.

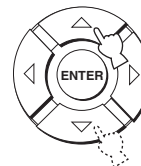

- 3 Repeat steps 1 to 2 to rename each input.

- 4 Press **ENTER** to exit.

The new names are registered, and the display returns to the previous screen.

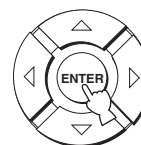

■ HDMI SET (HDMI settings)

Use to change the HDMI audio/video output/input to match the connected component.

Choices: SUPPORT AUDIO (Support audio),
AUDIO SELECT (Audio select),
VIDEO INFO. (Video information),
HDMI CONTROL (HDMI control)



SUPPORT AUDIO (Support audio)

Use to select whether to play back HDMI audio signals on this unit or on another HDMI component connected to the HDMI OUT jack of this unit.

Choices: **YRS-1000**, OTHER

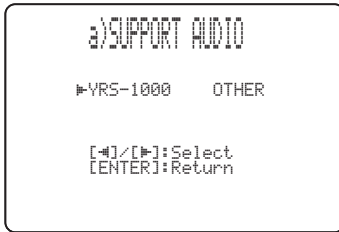

Notes

- This setting is effective when HDMI CONTROL is set to OFF (see page 63).
- The HDMI video signals input at one of the HDMI IN jacks of this unit are always output at the HDMI OUT jack of this unit.
- When HDMI CONTROL is set to ON, this setting is ineffective. This unit follows the setting of the HDMI control-compatible TV.

AUDIO SELECT (Audio select)

Use this feature if your player/tuner connected to one of the HDMI jacks on this unit outputs multi-channel audio source in 2-channel. Connect the optical and/or coaxial digital output jack(s) on your player to the corresponding digital input jack(s) on this unit in addition to the HDMI connection, and then set "AUDIO SELECT" to "OFF".

The multi-channel signal goes through the digital jack and is output from this unit in multi-channel.

Choices: **ON**, OFF

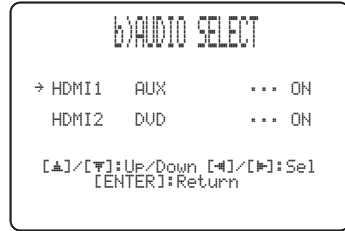

Notes

- The video signal input at one of the HDMI jacks is output at the HDMI OUT jack, regardless of the AUDIO SELECT setting.
- The AUDIO SELECT setting is applied only to the sound output from this unit. It is invalid when the sound is output from the device connected to the HDMI OUT jacks.

VIDEO INFO. (Video information)

Use to display the video information of the current input signal.

Choices: HDMI RES., HDMI ERROR

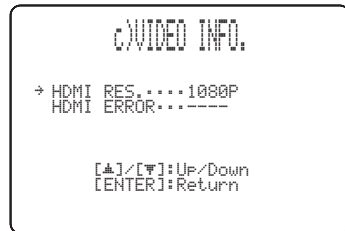

- Select HDMI RES. to display the resolution of the HDMI input/output signals.
- Select HDMI ERROR to display the error message for HDMI sources or devices connected (see page 79 for details).

HDMI CONTROL (HDMI control)

Use this function to link this unit and an HDMI control-compatible TV via HDMI. You can turn on or off the power, select the input mode, and adjust the volume level of this unit using the remote control supplied with your HDMI control-compatible TV. For details, see “Using the HDMI control feature” on page 52.

Choices: **OFF**, **ON**



- Select **ON** to enable the HDMI control.
- Select **OFF** to disable the HDMI control.
- When “HDMI CONTROL” is set to “ON”, the amount of power consumption in the standby mode is increase.

Notes

- When HDMI CONTROL is set to OFF and this unit is in the standby mode, the signals input at the HDMI IN jacks are not output at the HDMI OUT jack.
- In order for the HDMI control function to work properly, we recommend that the devices connected using the HDMI jacks (TV, DVD recorder, Blu-ray recorder, etc.) be of the same make.

DISPLAY MENU

Use to manually adjust the various parameters related to the display.

SET MENU → MANUAL SETUP → DISPLAY MENU

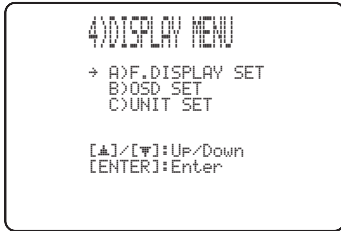

■ F.DISPLAY SET (Front panel display settings)

Use to adjust the brightness and display settings of the front panel display.

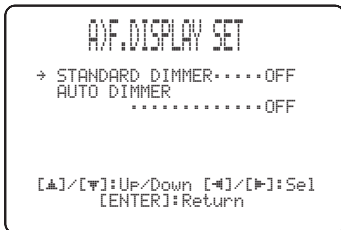

STANDARD DIMMER (Standard dimmer)

Use to adjust the brightness of the front panel display when you operate this unit by using the control buttons on the front panel or on the remote control.

Choices: -2, -1, **OFF**

AUTO DIMMER (Auto dimmer)

If no operation is performed for a specified period of time, the front panel display dims. Use to adjust the brightness of the front panel display in this case.

Choices: **OFF** (the same brightness as the STANDARD DIMMER setting), -1 to -3 (based on the STANDARD DIMMER setting), DISPLAY OFF

■ OSD SET (OSD settings)

Use to adjust the display position and to set the display time of the OSD.



OSD SHIFT (OSD shift)

Use to adjust the vertical position of the OSD. Adjust toward the - (minus) direction to raise the position of the OSD, and adjust toward the + (plus) direction to lower it. Choices: -5 to +5

Initial setting: 0

■ UNIT SET (Unit settings)

Use this to change the display unit of measurement.

Choices: **METERS** (Australia, Europe, Asia, and Korea models), **FEET** (U.S.A. and Canada models)



- Select METERS to enter distances in meters.
- Select FEET to enter distances in feet.

Note

If you change this setting, the adjusted sound beam settings may change.

Adjusting the audio balance

You can adjust the sound beam output level of each channel by using the test tone or the audio output being played back in each beam mode to achieve a more true-to-life surround sound experience.

Using the test tone

You can use the test tone feature to output a test tone from each channel to manually balance the channel levels. Use this to set the channel levels so that the volume level of each channel is identical when heard from your listening position.

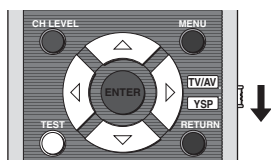

- 1 Set the operation mode selector to YSP.

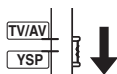

- 2 Press TEST.

“TEST FRONT L” appears in the front panel display and a test tone is output from the front left channel.



- 3 Press \triangle / ∇ to select the channel you want to adjust.

The front panel display changes as follows:

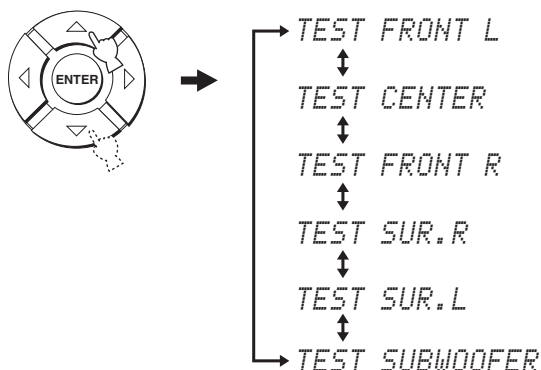

Note

“TEST SUBWOOFER” is only available when SWFR is selected for BASS OUT in SOUND MENU (see page 59).

- 4 Press \triangleleft / \triangleright to adjust the channel volume.

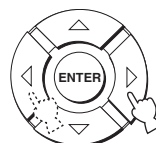

Control range: -10.0 dB to +10.0 dB

5 Press TEST when you have completed all your adjustments.



Notes

- All channel levels cannot be adjusted when the stereo playback (see page 48), My Surround (see page 43) is selected as the beam mode.
- “FRONT L/R” cannot be adjusted when Stereo plus 3 Beam is selected as the beam mode (see page 43).
- “FRONT L/R” are automatically adjusted depending on the settings of the other channels when Stereo plus 3 Beam or stereo playback is selected as the beam mode (see pages 43 and 48).



If the level of a particular channel cannot be adjusted, “--dB” appears in the front panel display.

Using the audio output being played back

You can also manually adjust the channel levels while playing back an input source such as a DVD.

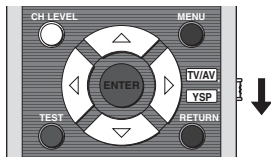

1 Set the operation mode selector to YSP.

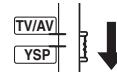

2 Press CH LEVEL repeatedly (or press CH LEVEL and \triangle / ∇) to select the channel you want to adjust.

The front panel display changes as follows:

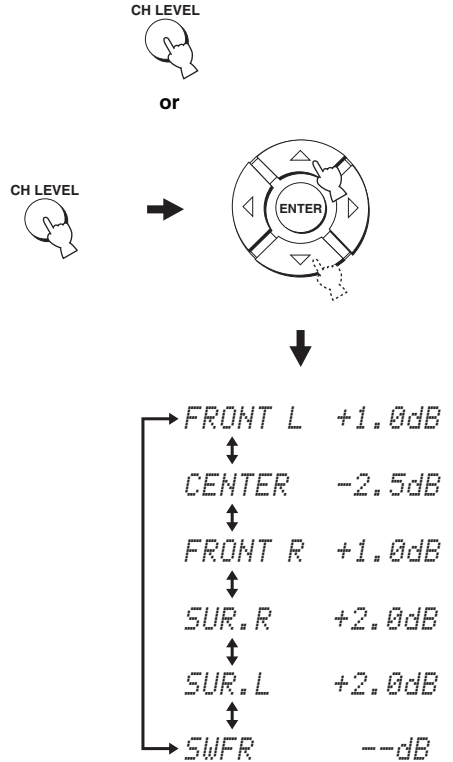

Note

“SWFR” is available only when SWFR is selected for BASS OUT in SOUND MENU (see page 59).

3 Press ◀ / ▶ to adjust the channel volume.

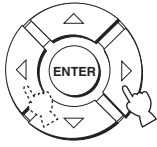

Control range: -10.0 dB to +10.0 dB

4 Wait for a few seconds without operating this unit when you have completed your adjustment.

Notes

- All channel levels cannot be adjusted when the stereo playback (see page 48) is selected as the beam mode.
- “FRONT L/R” cannot be adjusted when Stereo plus 3 Beam is selected as the beam mode (see page 43).
- “FRONT L/R” are automatically adjusted depending on the settings of the other channels when Stereo plus 3 Beam or stereo playback is selected as the beam mode (see pages 43 and 48).



If the level of a particular channel cannot be adjusted, “-dB” appears in the front panel display.

Selecting the input mode

You can select the type of audio input signals of the selected input source according to your preference or the conditions of the input source. This function is available for TV/STB, DVD, and AUX.



We recommend setting the input mode to AUTO in most cases.



1 Set the operation mode selector to YSP.

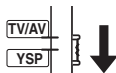

2 Press one of the input selector buttons to select the desired input source.

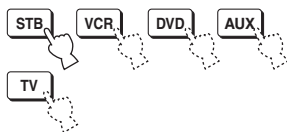

3 Press INPUTMODE repeatedly to toggle between input modes.

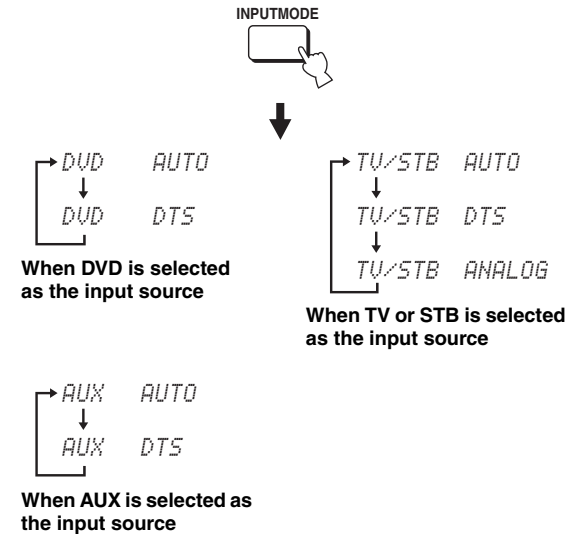

Note

ANALOG is not available as the input mode of DVD and AUX.

- **AUTO**
Automatically selects audio input signals in the following priority order:

- 1) Dolby Digital or DTS
- 2) PCM
- 3) Analog



Use this input mode in most cases.

- **DTS**
Selects only digital signals encoded in DTS. Compared to AUTO, this input mode provides greater stability while playing back CDs or LDs encoded in DTS.

- **ANALOG**
Selects only analog signals. Even when both digital and analog signals are input simultaneously, only analog signals are selected.



You can adjust the default input mode to be selected when the power of this unit is turned on by adjusting INPUT MODE in INPUT MENU (see page 60).

Adjusting the system parameters

This unit has additional menus that are displayed in the front panel display. These menus offer additional operations to adjust and customize the way this unit operates.

Note

When "F.PANEL KEY" is set to "F.PANEL: OFF" (see page 70), STANDBY/ON on the front panel is ineffective. Use STANDBY/ON on the remote control instead to adjust the system parameters.

Using the system parameters

Follow the procedure below to enter the system parameters.

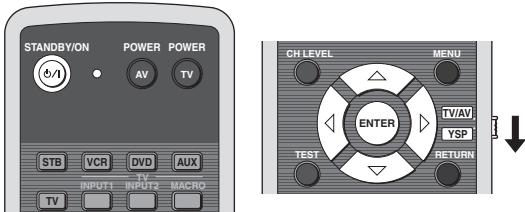
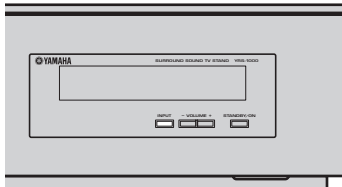

- 1 Press STANDBY/ON on the remote control to turn off the power of this unit.

STANDBY/ON



- 2 Press and hold INPUT on the front panel and press STANDBY/ON on the remote control to turn on the power of this unit.

"MEMORY PROTECT" is displayed in the front panel display.

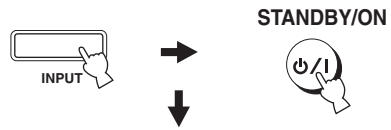

- 3 Release INPUT on the front panel.



- 4 Set the operation mode selector to YSP.

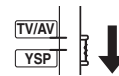

- 5 Use Δ / ∇ to select the parameter to be set, then press ENTER.

See the table on page 70 for the types of parameters.



- 6 Use \leftarrow / \rightarrow to select and change the parameter setting.

See the table on page 70 for the parameter settings.

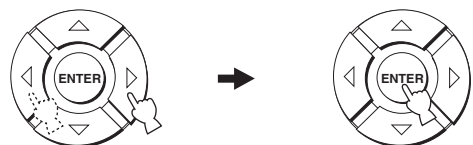

Parameter to be changed and front panel display	Parameter settings
<p>MEMORY PROTECT You can protect the settings you saved in the system memory of this unit from being accidentally erased or unwantedly changed.</p> <div style="border: 1px solid black; padding: 5px; text-align: center;"> <p>MEMORY PROTECT VOL</p> </div>	ON, OFF
<p>MAX VOLUME You can set the maximum volume level so that this unit will not output sound beyond the limited volume level.</p> <div style="border: 1px solid black; padding: 5px; text-align: center;"> <p>MAX VOLUME SET VOL</p> </div>	MAX, 99 to 01, MIN Control step: 1
<p>TURN ON VOLUME You can set the initial volume level when the power of this unit is turned on.</p> <div style="border: 1px solid black; padding: 5px; text-align: center;"> <p>TURN ON VOLUME VOL</p> </div>	MAX, 99 to 01, OFF Control step: 1
<p>DEMO MODE You can test the sound beam output from this unit to experience the sound beam.</p> <div style="border: 1px solid black; padding: 5px; text-align: center;"> <p>DEMO MODE VOL</p> </div>	ON, OFF
<p>PANEL INP. KEY You can disable the INPUT on the front panel when you adjust the system parameters.</p> <div style="border: 1px solid black; padding: 5px; text-align: center;"> <p>PANEL INP. KEY VOL</p> </div>	ON, OFF
<p>F.PANEL KEY You can disable the front panel keys except when you adjust the system parameters. To enable the front panel keys, turn off the power to the unit by pressing STANDBY/ON on the remote control, then follow the steps to set the parameter to ON.</p> <div style="border: 1px solid black; padding: 5px; text-align: center;"> <p>F.PANEL KEY VOL</p> </div>	ON, OFF
<p>FACTORY PRESET You can reset all of the parameters of this unit to the factory presets. This procedure completely resets ALL the parameters in SET MENU.</p> <p>Note After performing the following procedure you must run AUTO SETUP again to match your surround sound environment.</p> <div style="border: 1px solid black; padding: 5px; text-align: center;"> <p>FACTORY PRESET VOL</p> </div>	RESET, CANCEL

7 Press STANDBY/ON on the remote control to set this unit to the standby mode.

STANDBY/ON



The new setting will be activated when you turn on the power of this unit next time.

To change the system parameter settings, first turn off the power to the unit, then follow the procedure to adjust the system parameters.



When the demo mode is turned on, restart the unit, then press ENTER while playing back sources to test the sound beam. The sound beam being output shuttles between left and right. Press ENTER again to stop shuttling.

Remote control features

In addition to controlling this unit, the remote control can also operate other AV components made by Yamaha and other manufacturers. To control other components, you must set up the remote control with the appropriate remote control codes and set the operation mode selector to TV/AV to change the control area.

Note

Depending on the external AV component you are using, you may not be able to operate the component with the remote control, even if a remote control code is set. In this case, operate the component using the supplied remote control.

Setting remote control codes

You can control other components by setting the appropriate remote control codes. Codes can be set up for each input area (STB, VCR, DVD, AUX, and TV). For a complete list of available remote control codes, refer to “List of remote control codes” at the end of this manual.

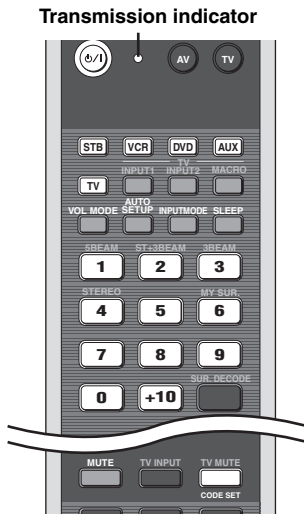

- 1 Press and hold CODE SET and press one of the input selector buttons to select the input source you want to set a remote control code for.

The transmission indicator flashes twice and remains lit.

Proceed to step 2 while holding down CODE SET.



Press and hold CODE SET until step 2 is finished.

- 2 Press the numeric buttons to enter the remote control code while holding down CODE SET.

Setting example: Yamaha DVD input area

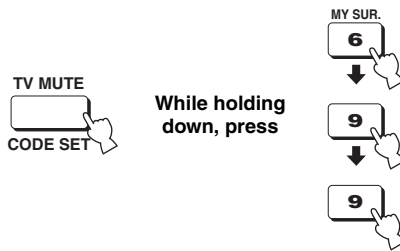

Release CODE SET after entering the code.

- 3 Refer to “Controlling other components” on page 72 to operate the external component using the remote control.

If the external component functions correctly the remote control code setup is successful.

If the external component does not function correctly, the remote control code may be incorrect. Confirm that the remote control code is correct. See “List of remote control codes” at the end of this manual and start over from step 1.

Note

If the manufacturer of your component has more than one code, try each of them until you find the correct one.

If the remote control is without batteries for more than two minutes, or if exhausted batteries remain in the remote control, the contents of the memory may be cleared. When the memory is cleared, insert new batteries and reset the remote control codes.

When changing the batteries, be careful not to press any of the buttons on the remote control. Doing so will clear the contents of the memory.

Controlling other components

■ Operating your TV

Set the operation mode selector to TV/AV, and press TV to select TV as the input source.

The control area of the remote control changes to the TV operation mode.

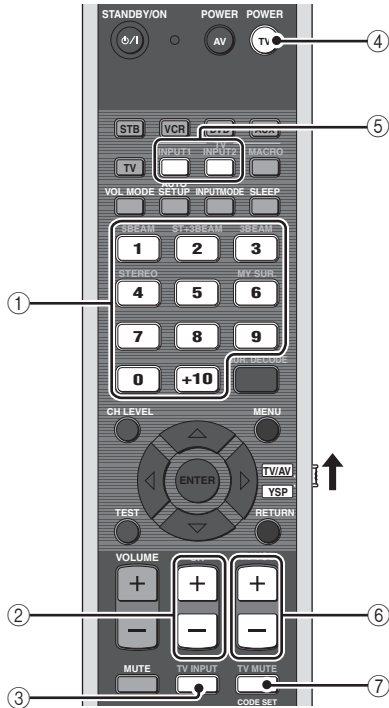

① Numeric buttons

Selects a TV channel for playback.

② CH +/-

Switches between the available TV channels.

③ TV INPUT

Switches the input source for your TV.

④ TV POWER

Turns on or off the power of your TV.

⑤ TV INPUT1/2

Selects the input source of your TV.

⑥ TV VOL +/-

Adjusts the audio output level of your TV.

⑦ TV MUTE

Temporarily mutes audio output from your TV.

When using the HDMI control function, some operations (switching of the power between on and standby, adjustment of the volume, etc.) may be performed on this unit when the TV connected to this unit using the HDMI jacks is operated with this unit's remote control. When a DVD recorder or Blu-ray recorder compatible with HDMI control is connected to this unit using the HDMI jacks, the power of these devices may also be switched between on and standby.

■ Operating your DVD player/recorder

Set the operation mode selector to TV/AV and press DVD to select DVD as the input source.

The control area of the remote control changes to the DVD operation mode.

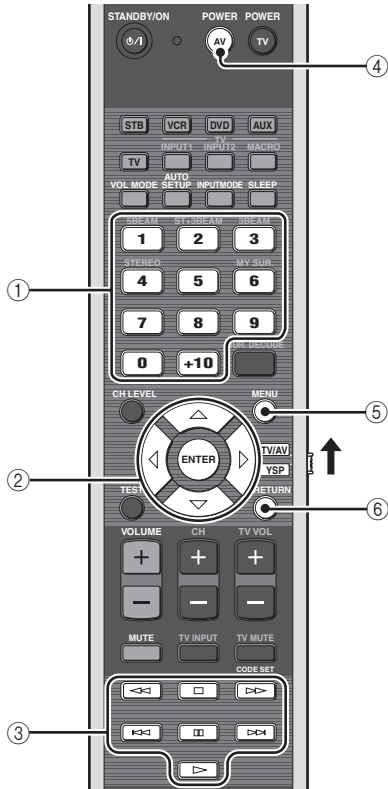

① Numeric buttons

Enter numeric digits.

② Cursor buttons \triangle / ∇ / \leftarrow / \rightarrow , ENTER

Use to select DVD menu items.

③ Operation buttons for DVD players

Operate your DVD player/recorder, such as play and stop.

④ AV POWER

Turns on or off the power of your DVD player/recorder.

⑤ MENU

Displays the DVD menu or turns off the DVD menu.

⑥ RETURN

Use to return to the previous DVD menu.

■ Operating your STB (CATV/Satellite tuner)

Set the operation mode selector to TV/AV and press STB to select STB as the input source.

The control area of the remote control changes to the STB operation mode.

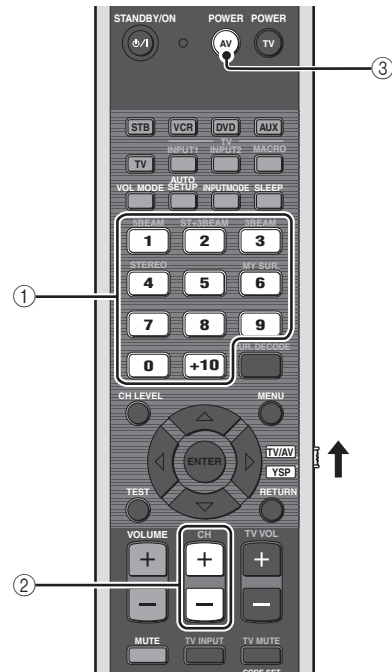

① Numeric buttons

Enter numeric digits.

② CH +/-

Switches between the available STB channels.

③ AV POWER

Turns on or off the power of your STB.

■ Operating your VCR

Set the operation mode selector to TV/AV and press VCR to select VCR as the input source.

The control area of the remote control changes to the VCR operation mode.

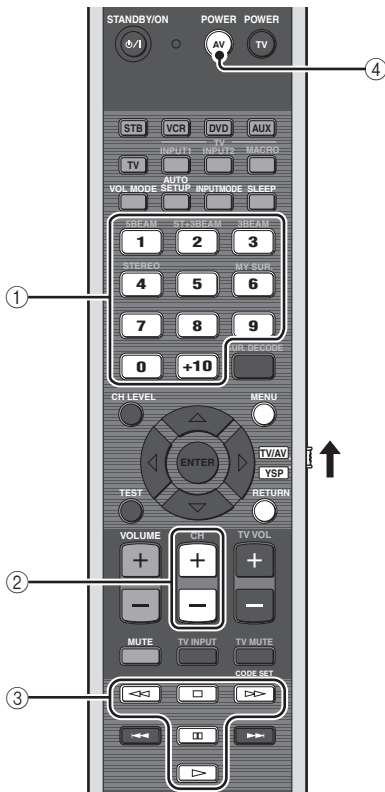

① **Numeric buttons**

Enter numeric digits.

② **CH +/-**

Switches between the available VCR channels.

③ **Operation buttons for VCR**

Operate your VCR, such as play and stop.

④ **AV POWER**

Turns on or off the power of your VCR.

Using the TV macro

The TV macro feature makes it possible to perform a series of operations with the press of a single button. For example, when you want to play a DVD, you would normally turn on the component, select DVD as the input source, and press the play button to start playback. The TV macro feature lets you perform all of these operations simply by pressing the DVD macro button.

Notes

- Be sure to set up a remote control code for your TV before setting macros.
- The ways to set macros differ if your TV does not have the tuning capability.
- If you press any control buttons on the remote control other than the ones used to set macros while setting macros, the setting procedure is automatically canceled.
- If it takes more than 10 seconds in steps 2 and 3, the setting procedure is automatically canceled. In this case, repeat from step 1.



Setting macros for the TV with the tuning capability

- 1 Press and hold **CODE SET** and press one of the input selector buttons to select the input source you want to set macros for.

Proceed to step 2 while holding down **CODE SET**.



- 2 Press **MACRO** while holding down **CODE SET**.



- 3 Press **CH +/-** or the numeric buttons to select the TV channel.

Check that the TV screen changes to the tuner screen.

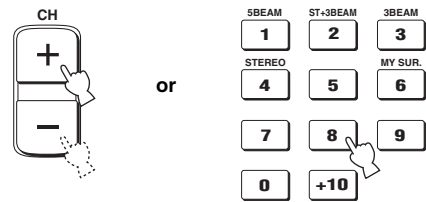

- 4 Press **TV INPUT** repeatedly until the screen changes to the display of the input source selected in step 1.



- 5 Press **ENTER** to confirm the macro setting.

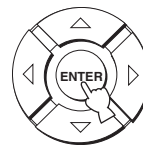

■ Setting macros for the TV without the tuning capability

- 1 Press and hold CODE SET and press one of the input selector buttons to select the input source you want to set macros for.

Proceed to step 2 while holding down CODE SET.



■ Operating macros

Press and hold one of the input selector buttons for approximately two seconds to select the input source you want to operate macros for.

The TV input changes at the same time the input mode changes.



- 2 Press MACRO while holding down CODE SET.

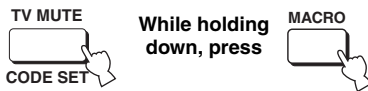

■ Canceling the macros

- 1 Press and hold CODE SET and press one of the input selector buttons to select the input source you want to cancel the macros for.

Proceed to step 2 while holding down CODE SET.

- 3 Press INPUT1.

Check that the TV screen changes to the input 1 screen.



- 2 Press MACRO while holding down CODE SET.

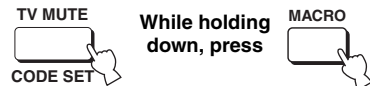

- 4 Press TV INPUT repeatedly until the screen changes to the display of the input source selected in step 1.



- 3 Press ENTER to cancel the macros.

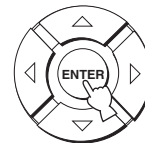

- 5 Press ENTER to confirm the setting.

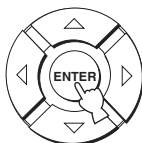

Troubleshooting

Refer to the chart below when this unit does not function properly. If the problem you are experiencing is not listed below or if the instruction below does not help, set this unit to the standby mode, disconnect the AC power supply cable, and contact the nearest authorized Yamaha dealer or service center.

■ General

Problem	Cause	Remedy	See page
This unit fails to turn on when STANDBY/ON is pressed, or enters the standby mode soon after the power has been turned on.	The AC power supply cable is not firmly connected to the AC wall outlet.	Connect the AC power supply cable firmly to the AC wall outlet.	23
	This unit has been exposed to a strong external electric shock (such as lightning and strong static electricity).	Set this unit to the standby mode, disconnect the AC power supply cable, plug it back in after 30 seconds, and use it normally.	—
This unit suddenly enters the standby mode.	The internal temperature becomes too high and the overheat protection circuitry has been activated.	Wait for about one hour for this unit to cool down and turn it back on.	—
	The sleep timer has turned the unit off.	Turn on the power and play back the source again.	—
No sound.	Incorrect input or output cable connections.	Connect the cables properly. If the problem persists, the cables may be defective.	15
	No appropriate input source has been selected.	Select an appropriate input source with INPUT or the input selector buttons.	39
	The volume is turned down.	Turn up the volume.	41
	The sound is muted.	Press MUTE or VOLUME +/- to resume audio output and adjust the volume level.	41
	The signals this unit cannot reproduce (such as PCM signals with more than 96 kHz of sampling frequency) are being received from the source component.	Play a source whose signals can be reproduced by this unit.	—
		Change the system settings of the source component.	—
	The HDMI components connected to this unit do not support the HDCP copy protection standards.	Connect the HDMI components that support the HDCP copy protection standards.	16
SUPPORT AUDIO is set to OTHER and HDMI audio signals are not being played back on this unit.	Set SUPPORT AUDIO to YRS-1000 in MANUAL SETUP.	62	
The sound suddenly goes off.	The sleep timer has turned this unit off.	Turn on the power and play back the source again.	—
	The sound is muted.	Press MUTE or VOLUME +/- to resume audio output and adjust the volume level.	41
No sound from the effect channels.	You are playing back the source or program in the stereo playback mode.	Press one of the beam mode buttons on the remote control to select a multi-channel playback mode and play back the source or program once more.	42
No sound from the center channel.	The output level of the center channel is set to minimum.	Raise the level of the center channel.	65
No sound from the surround channels.	The output level of the surround channels is set to minimum.	Raise the output level of the surround channels.	65

Problem	Cause	Remedy	See page
No sound from the subwoofer.	BASS OUT in SUBWOOFER SET is set to FRONT.	Select SWFR.	59
	The source does not contain low bass signals.		
Distorted or too little bass sound.	One of the night listening enhancers is currently selected.	Turn off the night listening enhancers.	49
Surround sound effects are insubstantial.	The listening room is not a regular shape.	Install this unit in a square or rectangular shaped room.	—
	There is no wall in the path of the sound beam.	Try placing a flat object, such as a board, in the path of the sound beam.	—
Dolby Digital or DTS sources cannot be played back. (Dolby Digital or DTS indicator does not light up in the front panel display.)	The connected component is not set to output Dolby Digital or DTS digital signals.	Make an appropriate setting following the operating instructions for your component.	—
	The input mode is set to ANALOG.	Set the input mode to AUTO.	68
On-screen display does not appear.	The OSD video pin cable is not connected properly.	Connect the cable properly.	17
This unit does not operate properly.	The internal microcomputer has been frozen by an external electric shock (such as lightning or excessive static electricity) or by a power supply with low voltage.	Disconnect the AC power supply cable from the outlet and plug it in again after about 30 seconds.	—
No sound is heard from the TV connected via HDMI.	The TV does not accept the multi-channel audio signals.	Convert the multi-channel audio signals to the 2-channel audio signals at the source component such as a DVD player.	—
	“SUPPORT AUDIO” is set to “YRS-1000”.	Set “SUPPORT AUDIO” to “OTHER”.	62
There is noise interference from digital or high-frequency equipment.	This unit is too close to the digital or high-frequency equipment.	Move this unit farther away from such equipment.	—
This unit does not output effect sounds properly.	The original source includes surround effects.	Disable the surround effect settings of this unit.	—

■ Remote control

Problem	Cause	Remedy	See page
The remote control does not work and/or function properly.	Wrong distance or angle.	The remote control functions within a maximum range of 6 m (20 ft) and no more than 30 degrees off-axis from the front panel.	24
	Direct sunlight or lighting (from an inverter type of fluorescent lamp, etc.) is striking the remote control sensor of this unit.	Reposition this unit.	—
	The batteries are weak.	Replace all batteries.	24
Cannot operate external components with the remote control of this unit.	The external component you want to operate is not selected as the input source.	Press INPUT on the front panel or the input selector buttons on the remote control to select the external component you want to operate.	39
	The remote control code was not correctly set.	Set the remote control code correctly or try another code for the same manufacturer using the “List of remote control codes” at the end of this manual.	71
	Even if the remote control code is correctly set, there are some models that do not respond to the remote control.	Use the remote control supplied with the external component.	—
The cursor buttons do not work during SET MENU operation.	The operation mode selector was unwantedly set to TV/AV.	Set the operation mode selector to YSP.	—
Cannot use the My Beam auto-adjust function.	Wrong distance or angle.	The remote control functions within a maximum range of 6 m (20 ft) and no more than 30 degrees off-axis from the front panel.	24

■ HDMI

Error message	Cause	Remedy	See page
Device Error	The number of the connected HDMI components exceeds the limit.	Reduce the number of the connected HDMI components.	—
HDCP Error	HDCP authentication failed.	Check that the connected HDMI components support the HDCP copy protection standards.	—

Glossary

■ Dolby Digital

Dolby Digital is a digital surround sound system that gives you completely independent multi-channel audio. With 3 front channels (left, center, and right) and 2 surround stereo channels, Dolby Digital provides 5 full-range audio channels. With an additional channel especially for bass effects, called LFE (low-frequency effect), the system has a total of 5.1-channels (LFE is counted as 0.1-channel). By using 2-channel stereo for the surround channels, more accurate moving sound effects and surround sound environment are possible than with Dolby Surround. The wide dynamic range (from maximum to minimum volume) reproduced by the 5 full-range channels and the precise sound orientation generated using digital sound processing provide listeners with excitement and realism previously unheard of.

With this unit, any sound environment from monaural up to a 5.1-channel configuration can be freely selected for your enjoyment.

■ Dolby Pro Logic II

Dolby Pro Logic II is an improved technique used to decode vast numbers of existing Dolby Surround software. This new technology enables a discrete 5-channel playback with 2 front left and right channels, 1 center channel, and 2 surround left and right channels (instead of only 1 surround channel for conventional Pro Logic technology). Music and Game modes are also available for 2-channel sources in addition to the Movie mode.

■ Dolby Surround

Dolby Surround uses a 4-channel analog recording system to reproduce realistic and dynamic sound effects: 2 front left and right channels (stereo), a center channel for dialog (monaural), and a surround channel for special sound effects (monaural). The surround channel reproduces sound within a narrow frequency range.

Dolby Surround is widely used with nearly all video tapes and laser discs, and in many TV and cable broadcasts as well. The Dolby Pro Logic decoder built into this unit employs a digital signal processing system that automatically stabilizes the volume on each channel to enhance moving sound effects and directionality.

■ DTS Digital Surround

DTS digital surround was developed to replace the analog soundtracks of movies with a 6-channel digital sound track, and is now rapidly gaining popularity in movie theaters around the world. DTS, Inc. has developed a home theater system so that you can enjoy the depth of sound and natural spatial representation of DTS digital surround in your home. This system produces practically distortion-free 6-channel sound (technically, left, right, and center channels, 2 surround channels, plus an LFE 0.1-channel as a subwoofer, for a total of 5.1 channels). The unit incorporates a DTS-ES decoder that enables 6.1-channel reproduction by adding the surround back channel to existing 5.1-channel format.

■ DTS Neo:6

Neo:6 decodes the conventional 2-channel sources for 6-channel playback by the specific decoder. It enables playback with the full-range channels with higher separation just like digital discrete signal playback. Two modes are available: Music mode for playing music sources and Cinema mode for movies.

■ EUPHONY

Euphony is a revolutionary sound field reproduction system implemented with state-of-the-art sound technologies developed under the basic concept of enjoying beautiful sound. It can reproduce surround sound optimized without depending on the number of input channels, the number of speakers (two or more speakers) or the speaker's dimensions. In addition, it features steady center localization. It also can reproduce the surround sound for the headphones with natural sound and "out-of-head" localization so that the listener feels an expanded sound and will not tire, even when listening to music or a movie for long time.

■ HDMI

HDMI (High-Definition Multimedia Interface) is the first industry-supported, uncompressed, all-digital audio/video interface. Providing an interface between any source (such as a set-top box or AV receiver) and an audio/video monitor (such as a digital television), HDMI supports standard, enhanced, or high-definition video as well as multi-channel digital audio using a single cable. HDMI transmits all ATSC HDTV standards and supports 8-channel digital audio, with bandwidth to spare to accommodate future enhancements and requirements. When used in combination with HDCP (High-bandwidth Digital Content Protection), HDMI provides a secure audio/video interface that meets the security requirements of content providers and system operators. For further information on HDMI, visit the HDMI website at "<http://www.hdmi.org/>".

■ LFE 0.1-channel

This channel is for the reproduction of low bass signals. The frequency range for this channel is 20 Hz to 120 Hz. This channel is counted as 0.1 because it only enforces a low-frequency range compared to the full-range reproduction by the other 5/6 channels in Dolby Digital or DTS 5.1/6.1-channel systems.

■ PCM (Linear PCM)

Linear PCM is a signal format under which an analog audio signal is digitized, recorded, and transmitted without using any compression. This is used as a method of recording CDs and DVD audio. The PCM system uses a technique for sampling the size of the analog signal per very small unit of time. Standing for pulse code modulation, the analog signal is encoded as pulses and then modulated for recording.

Index

■ Numerics

3 Beam.....	43
5 Beam.....	42

■ A

AC power supply cable.....	23
Audio pin cable.....	16
AUTO SETUP (IntelliBeam)	29

■ B

Battery	24
BEAM MENU.....	55
Beam mode.....	42, 48

■ C

Cardboard microphone stand.....	31
---------------------------------	----

■ D

DEMO MODE.....	70
Digital audio pin cable.....	16
DISPLAY MENU	64
Dolby Digital	44
Dolby Pro Logic	44
Dolby Pro Logic II.....	44
DTS	44
DTS Neo: 6.....	44
Dynamic range.....	60

■ E

EUPHONY	80
---------------	----

■ F

FACTORY PRESET.....	70
Front panel.....	7
Front panel display	8

■ H

HDMI	16
HDMI cable.....	16
HDMI control	52

■ I

IntelliBeam	29
IntelliBeam microphone	30

■ L

LFE 0.1-channel	81
-----------------------	----

■ M

MANUAL SETUP.....	53
MEMORY.....	36

■ N

Night listening enhancer	49
--------------------------------	----

■ O

On-screen display (OSD).....	26
Optical cable	16
OSD video pin cable.....	16

■ P

PCM.....	81
Power	25

■ R

Rear panel	9
Remote control.....	10
Remote control code	71
Remote control sensor	24

■ S

SET MENU	26
Sleep timer	50
Stereo plus 3 Beam	43
Surround mode.....	47
Surround sound.....	46
SOUND MENU.....	59
Stereo sound.....	48
System parameter.....	69

■ T

Test tone	65
TV macro	75
TV volume equal mode.....	49

■ V

Volume	41
Volume mode	49

Specifications

AMP SECTION

- Total Maximum Output Power 112 W
 - Beam speakers (1 kHz, 10% THD, 4 Ω) and
 - Woofers (100 Hz, 10% THD, 4 Ω) 62 W
 - Subwoofer (100 Hz, 10% THD, 5 Ω) 50 W

SPEAKER SECTION

- Driver
 - Beam speakers
 - 2.8 cm (1 in) cone magnetic shielding type
 - Woofers 8 cm (3 in) cone
 - Subwoofer 13 cm (5 in) cone

CONNECTIONS

- Input Jacks
 - TV/STB, VCR AUDIO IN (1 V, 32 k Ω) 2 pairs (Analog)
 - TV/STB, AUX OPTICAL DIGITAL IN 2 (Optical digital)
 - DVD COAXIAL DIGITAL IN 1 (Coaxial digital)
 - AUX, DVD HDMI IN 2
- Output Jacks
 - VIDEO OUT (1 Vp-p, 75 Ω) 1 (OSD)
 - HDMI OUT 1
- System Connector Jack
 - INTELLIBEAM MIC 1 (Microphone input)

HDMI interface of this unit is based on the following standard:

- HDCP (High-bandwidth Digital Content Protection System) licensed by Digital Content Protection, LLC.

GENERAL

- Power Supply
 - [U.S.A. and Canada models] AC 120 V, 60 Hz
 - [Australia model] AC 240 V, 50 Hz
 - [Europe and Russia models] AC 230 V, 50 Hz
 - [Korea model] AC 220 V, 60 Hz
- Power Consumption 50 W
- Standby Power Consumption 0.1 W or less
- Dimensions (W x H x D) 1160 x 500 x 415 mm
(45-11/16 x 19-11/16 x 16-3/8 in)
- Weight 43 kg (94 lbs 13 oz)

* Specifications are subject to change without notice.

Limited Guarantee for European Economic Area (EEA) and Switzerland

Thank you for having chosen a Yamaha product. In the unlikely event that your Yamaha product needs guarantee service, please contact the dealer from whom it was purchased. If you experience any difficulty, please contact Yamaha representative office in your country. You can find full details on our website (<http://www.yamaha-hifi.com/> or <http://www.yamaha-uk.com/> for U.K. resident).

The product is guaranteed to be free from defects in workmanship or materials for a period of two years from the date of the original purchase. Yamaha undertakes, subject to the conditions listed below, to have the faulty product or any part(s) repaired, or replaced at Yamaha's discretion, without any charge for parts or labour. Yamaha reserves the right to replace a product with that of a similar kind and/or value and condition, where a model has been discontinued or is considered uneconomic to repair.

Conditions

1. The original invoice or sales receipt (showing date of purchase, product code and dealer's name) MUST accompany the defective product, along with a statement detailing the fault. In the absence of this clear proof of purchase, Yamaha reserves the right to refuse to provide free of charge service and the product may be returned at the customer's expense.
2. The product MUST have been purchased from an AUTHORISED Yamaha dealer within the European Economic Area (EEA) or Switzerland.
3. The product must not have been the subject of any modifications or alterations, unless authorised in writing by Yamaha.
4. The following are excluded from this guarantee:
 - a. Periodic maintenance and repair or replacement of parts due to normal wear and tear.
 - b. Damage resulting from:
 - (1) Repairs performed by the customer himself or by an unauthorised third party.
 - (2) Inadequate packaging or mishandling, when the product is in transit from the customer. Please note that it is the customer's responsibility to ensure the product is adequately packaged when returning the product for repair.
 - (3) Misuse, including but not limited to (a) failure to use the product for its normal purpose or in accordance with Yamaha's instructions on the proper use, maintenance and storage, and (b) installation or use of the product in a manner inconsistent with the technical or safety standards in force in the country where it is used.
 - (4) Accidents, lightning, water, fire, improper ventilation, battery leakage or any cause beyond Yamaha's control.
 - (5) Defects of the system into which this product is incorporated and/or incompatibility with third party products.
 - (6) Use of a product imported into the EEA and/or Switzerland, not by Yamaha, where that product does not conform to the technical or safety standards of the country of use and/or to the standard specification of a product sold by Yamaha in the EEA and/or Switzerland.
 - (7) Non AV (Audio Visual) related products.
(Products subject to "Yamaha AV Guarantee Statement" are defined in our website at <http://www.yamaha-hifi.com/> or <http://www.yamaha-uk.com/> for U.K. resident.)
5. Where the guarantee differs between the country of purchase and the country of use of the product, the guarantee of the country of use shall apply.
6. Yamaha may not be held responsible for any losses or damages, whether direct, consequential or otherwise, save for the repair or replacement of the product.
7. Please backup any custom settings or data, as Yamaha may not be held responsible for any alteration or loss to such settings or data.
8. This guarantee does not affect the consumer's statutory rights under applicable national laws in force or the consumer's rights against the dealer arising from their sales/purchase contract.

Information for Users on Collection and Disposal of Old Equipment and used Batteries



These symbols on the products, packaging, and/or accompanying documents mean that used electrical and electronic products and batteries should not be mixed with general household waste. For proper treatment, recovery and recycling of old products and used batteries, please take them to applicable collection points, in accordance with your national legislation and the Directives 2002/96/EC and 2006/66/EC.



By disposing of these products and batteries correctly, you will help to save valuable resources and prevent any potential negative effects on human health and the environment which could otherwise arise from inappropriate waste handling.



For more information about collection and recycling of old products and batteries, please contact your local municipality, your waste disposal service or the point of sale where you purchased the items.

[Information on Disposal in other Countries outside the European Union]



These symbols are only valid in the European Union. If you wish to discard these items, please contact your local authorities or dealer and ask for the correct method of disposal.

Pb

Note for the battery symbol (bottom two symbol examples):

This symbol might be used in combination with a chemical symbol. In this case it complies with the requirement set by the Directive for the chemical involved.

Attention: Veuillez lire ce qui suit avant d'utiliser l'appareil.

1. Pour utiliser l'appareil au mieux de ses possibilités, lisez attentivement ce mode d'emploi. Conservez-le soigneusement pour référence.
2. Installez cet appareil audio dans un endroit bien aéré, frais, sec et propre – à l'abri de la lumière directe du soleil, des sources de chaleur ou de vibration, des poussières, de l'humidité et du froid. Ménagez un espace libre d'au moins 5 cm au-dessus, 5 cm sur la gauche et la droite et 5 cm à l'arrière de l'appareil pour qu'il soit bien ventilé.
3. Placez l'appareil loin des équipements, moteurs et transformateurs électriques, pour éviter les ronflements parasites.
4. N'exposez pas l'appareil à des variations brutales de température, ne le placez pas dans un environnement très humide (par exemple dans une pièce contenant un humidificateur) car cela peut entraîner la condensation d'humidité à l'intérieur de l'appareil qui elle-même peut être responsable de secousse électrique, d'incendie, de dommage à l'appareil ou de blessure corporelle.
5. Evitez d'installer l'appareil dans un endroit où des objets peuvent tomber, ainsi que là où l'appareil pourrait être exposé à des éclaboussures ou des gouttes d'eau. Sur le dessus de l'appareil, ne placez pas:
 - D'autres appareils qui peuvent endommager la surface de l'appareil ou provoquer sa décoloration.
 - Des objets se consumant (par exemple, une bougie) qui peuvent être responsables d'incendie, de dommage à l'appareil ou de blessure corporelle.
 - Des récipients contenant des liquides qui peuvent être à l'origine de secousse électrique ou de dommage à l'appareil.
6. Ne couvrez pas l'appareil d'un journal, d'une nappe, d'un rideau, etc. car cela empêcherait l'évacuation de la chaleur. Toute augmentation de la température intérieure de l'appareil peut être responsable d'incendie, de dommage à l'appareil ou de blessure corporelle.
7. Ne branchez pas la fiche du cordon d'alimentation de l'appareil sur une prise secteur aussi longtemps que tous les raccordements n'ont pas été effectués.
8. Ne pas faire fonctionner l'appareil à l'envers. Il risquerait de chauffer et d'être endommagé.
9. N'exercez aucune force excessive sur les commutateurs, les boutons et les cordons.
10. Pour débrancher la fiche du cordon d'alimentation au niveau de la prise secteur, saisissez la fiche et ne tirez pas sur le cordon.
11. Ne nettoyez pas l'appareil au moyen d'un solvant chimique, ce qui pourrait endommager la finition.
12. N'alimentez l'appareil qu'à partir de la tension prescrite. Alimenter l'appareil sous une tension plus élevée est dangereux et peut être responsable d'incendie, de dommage à l'appareil ou de blessure corporelle. Yamaha ne saurait être tenue responsable des dommages résultant de l'alimentation de l'appareil sous une tension autre que celle prescrite.
13. Pour éviter les dommages dus à la foudre, débranchez le cordon d'alimentation de la prise secteur ou de l'appareil pendant les orages électriques.
14. Ne tentez pas de modifier ni de réparer l'appareil. Consultez le service Yamaha compétent pour toute réparation qui serait requise. Le coffret de l'appareil ne doit jamais être ouvert, quelle que soit la raison.
15. Si vous envisagez de ne pas vous servir de l'appareil pendant une longue période (par exemple, pendant les vacances), débranchez la fiche du cordon d'alimentation au niveau de la prise secteur.
16. Installez cet appareil à proximité de la prise secteur et à un emplacement où la fiche d'alimentation est facilement accessible.
17. Lisez la section intitulée "Guide de dépannage" où figurent une liste d'erreurs de manipulation ordinaires avant de conclure à une anomalie une anomalie de l'appareil.
18. Avant de déplacer l'appareil, appuyez sur STANDBY/ON pour placer l'appareil en veille puis débranchez la fiche du cordon d'alimentation au niveau de la prise secteur.
19. Les piles ne doivent pas être exposées à une chaleur extrême, par exemple au soleil, à une flamme, etc.

AVERTISSEMENT

POUR RÉDUIRE LES RISQUES D'INCENDIE OU DE SECOUSSE ÉLECTRIQUE, N'EXPOSEZ PAS CET APPAREIL À LA PLUIE OU À L'HUMIDITÉ.

Cet appareil n'est pas déconnecté du secteur tant qu'il reste branché à la prise de courant même s'il a été mis "en veille" avec STANDBY/ON. En mode veille, l'appareil consomme une très faible quantité de courant.

AVERTISSEMENT

La batterie peut exploser si elle n'est pas convenablement remplacée. Ne remplacez la batterie que par une batterie identique ou équivalente.

AVERTISSEMENT

Les commandes, réglages et méthodes d'appréciation des performances qui diffèrent de celles prescrites dans ce document peuvent entraîner une exposition à des rayonnements dangereux.

REMARQUES

- Les haut-parleurs de l'unité utilisent des aimants. Ne placez pas d'objets sensibles au magnétisme comme un téléviseur à écran cathodique, une horloge, des cartes de crédit, des disquettes etc. sur le dessus du meuble.
- Si l'unité est placée à proximité d'un téléviseur à écran cathodique, il peut y avoir distorsion de l'image ou du son. Dans ce cas, éloignez le téléviseur de l'unité.

Table des matières

INTRODUCTION

Introduction	2
Description	3
Emploi de ce manuel	5
Accessoires fournis	6
Commandes et fonctions	7
Face avant	7
Afficheur de la face avant	8
Panneau arrière	9
Boîtier de télécommande	10

PRÉPARATIONS

Installation	13
Avant d'installer l'appareil	13
Installation de l'appareil	13
Raccordements	15
Avant de raccorder les appareils.....	16
Raccordement à un téléviseur.....	17
Raccordement à lecteur/enregistreur de DVD.....	18
Raccordement à un tuner satellite numérique ou à un tuner de télévision câblée.....	19
Raccordement d'un tuner hertzien numérique.....	20
Raccordement à un magnétoscope.....	21
Raccordement à des appareils externes	22
Raccordement du câble d'alimentation secteur	23

SETUP

Préparatifs	24
Mise en place des piles dans le boîtier de télécommande.....	24
Portée des signaux de commande	24
Mise sous tension ou en veille de cet appareil.....	25
Utilisation de SET MENU	26
Affichage des menus sur l'écran de télévision (OSD)..	26
Organigramme de SET MENU	27
Changement de la langue des menus affichés sur l'écran de télévision	28
AUTO SETUP (IntelliBeam)	29
Organigramme de AUTO SETUP	29
Installation du microphone IntelliBeam	30
Utilisation de AUTO SETUP (IntelliBeam).....	31
Utilisation de la mémoire système	36
Utilisation pratique de la mémoire système.....	36
Sauvegarde des réglages	36
Chargement des réglages	37

OPÉRATIONS DE BASE

Lecture	39
Sélection de la source	39
Écoute d'une source.....	40
Réglage du niveau sonore.....	41
Utilisation du son d'ambiance	42
5 Beam	42
Stereo plus 3 Beam	43
3 Beam	43
My Surround.....	43
Restitution d'une ambiance sonore avec des sources à 2 voies	45
Écoute de la télévision avec son d'ambiance	46
Paramétrage du mode d'ambiance.....	47

Utilisation du son stéréo	48
Utilisation du mode d'écoute tardive (Mode d'écoute tardive/Mode Égal au volume TV)	49
Utilisation de la minuterie de mise hors service ..	50
Utilisation de la fonction de commande HDMI ..	52

OPÉRATIONS DÉTAILLÉES

MANUAL SETUP	53
Utilisation de MANUAL SETUP.....	54
BEAM MENU	55
SOUND MENU.....	59
INPUT MENU	60
DISPLAY MENU.....	63
Réglage de la balance audio	65
Utilisation du signal d'essai.....	65
Utilisation du signal audio en cours de lecture.....	66
Sélection de la source d'entrée	68
Réglage des paramètres du système	69
Utilisation des paramètres du système.....	69
Caractéristiques du boîtier de télécommande	71
Enregistrement des codes de commande	71
Commande des autres appareils.....	72
Utilisation des macros TV	75

INFORMATIONS COMPLÉMENTAIRES

Guide de dépannage	77
Glossaire	80
Index	82
Caractéristiques techniques	83

Liste des codes de commande	i
--	---

INTRODUCTION

PRÉPARATIONS

SETUP

OPÉRATIONS DE
BASE

OPÉRATIONS
DÉTAILLÉES

INFORMATIONS
COMPLÉMENTAIRES

Français

Introduction

On a coutume de penser que l'obtention, chez soi, de riches sonorités d'ambiance, exige l'installation et le câblage d'un grand nombre d'enceintes auxquelles ont confierait la mission de recréer, dans le salon d'écoute domestique, l'atmosphère sonore de la salle de cinéma.

Le Surround Sound TV Stand YRS-1000 de Yamaha récuse ceux qui prétendent que sans système acoustique compliqué et câblage complexe il n'est pas possible d'obtenir bon son d'ambiance multicanaux.

L'YRS-1000 permet d'éviter le recours à des connexions et une installation complexes en vous proposant un produit qui est extrêmement simple à configurer tout en étant capable de restituer le puissant son surround que vous recherchez avec son subwoofer, ses 2 woofers et ses 16 petits haut-parleurs full range intégrés.

Les paramètres de fonctionnement de cet appareil vous permettent de régler avec précision la différence de marche entre chaque faisceau sonore pour obtenir de toutes les directions, en position d'écoute, une information très directionnelle.

Le YRS-1000 émet des faisceaux sonores, porteurs des informations d'ambiance attachées aux enceintes avant droite (R) et gauche (L) et aux enceintes d'ambiance arrière droite (SR) et gauche (SL), qui atteignent la position d'écoute après réflexion sur les murs. Avec ses faisceaux sonores supplémentaires pour voies centrale (C) et subwoofer, ce Surround Sound TV Stand crée un son surround à 5.1 canaux d'une rare authenticité qui donne l'impression qu'il y a réellement des enceintes dans toute la pièce.

Prenez place et écoutez tout ce que le Surround Sound TV Stand a à vous offrir en matière d'expérience sonore.

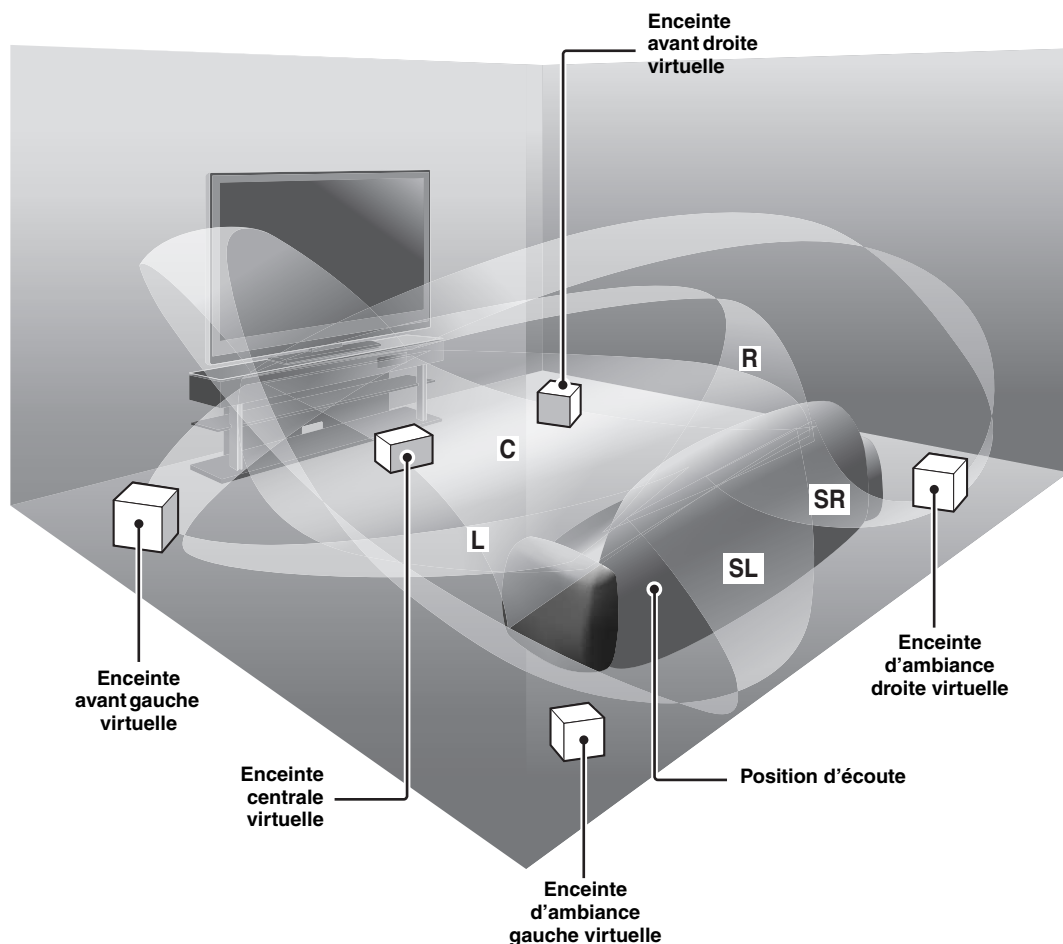

Digital Sound Projector™

La technologie du Digital Sound Projector permet de contrôler et d'orienter plusieurs voies sonores depuis un appareil fin et d'obtenir une ambiance sonore parfaite sur plusieurs voies, tout en rendant superflus les enceintes secondaires et le câblage indispensables dans les systèmes acoustiques classiques.

L'YRS-1000 exploite cette technologie.

Avec les différents modes de faisceaux vous pourrez bénéficier d'une son d'ambiance (5 Beam, Stereo plus 3 Beam et 3 Beam), et d'une lecture des gravures stéréo (Voyez page 42–48).

My Surround

En plus des modes de faisceaux mentionnés ci-dessus, cet appareil propose aussi un mode de faisceaux appelé My Surround qui permet d'utiliser un système d'ambiance même dans de petites pièces.

My Surround est une fonction intégrée et optimisée avec la technologie DiMAGIC'S Euphony et le système de diffusion par faisceaux de chez Yamaha (Voyez page 43).

HDMI™ (Interface Multimédia Haute Définition)

- ◆ Interface HDMI pour vidéos standard, améliorées ou haute définition (y compris transmission des signaux vidéo en 1080p) et son numérique multivoies compatible fondé sur le HDCP
- ◆ Raccordements simples et aisés aux composants externes prenant en charge le HDMI
- ◆ Liaison fonctionnelle avec un téléviseur compatible avec la commande HDMI

(Voyez le "Guide d'installation rapide" pour en savoir plus sur la connexion HDMI et voyez page 52 pour en savoir plus sur les caractéristiques HDMI.)

Boîtier de télécommande polyvalente

Le boîtier de télécommande fourni est programmé pour la commande des lecteurs (graveurs) de DVD, Blu-ray, HD DVD, du magnétoscope, du tuner de la télévision câblée et du tuner satellite numérique reliés à cet appareil.

D'autre part, il est possible de programmer des commandes macro pour qu'une seule touche exécute plusieurs opérations (Voyez page 71–76).

AUTO SETUP (IntelliBeam)

Le réglage automatique des faisceaux sonores et l'optimisation acoustique sont obtenus à l'aide du microphone IntelliBeam fourni. Vous évitez ainsi les réglages d'enceintes fastidieux, nécessitant une bonne ouïe et obtenez des réglages des faisceaux sonores bien plus précis et adaptés à chaque pièce d'écoute.

Compatibilité avec les technologies les plus modernes

Cet appareil intègre des décodeurs compatibles avec les Dolby Digital, DTS, Dolby Pro Logic, Dolby Pro Logic II et DTS Neo:6.

- ◆ Dolby Digital
C'est le format standard des signaux audio utilisé pour divers supports numériques, comme les DVD, Blu-ray et HD-DVD. Cette technologie restitue un son numérique de très grande qualité sur 5.1 voies discrètes et produit des effets plus directionnels et vivants.
- ◆ DTS
C'est le format standard des signaux audio utilisé pour divers supports numériques, comme les DVD, Blu-ray et HD-DVD. Cette technologie restitue un son numérique de très grande qualité sur 5.1 voies discrètes et produit des effets plus directionnels et vivants.
- ◆ Dolby Pro Logic
Il s'agit d'un système ambiophonique qui enregistre un signal à 4 voies sous forme de signal à 2 voies, puis le soumet à un traitement arithmétique pour le convertir en signal à 4 voies indépendantes en vue de la lecture.
- ◆ Dolby Pro Logic II
Dolby Pro Logic II est une technique améliorée pour décoder un grand nombre d'enregistrements Dolby Surround. Cette nouvelle technique autorise la restitution de 5 voies indépendantes, 2 voies avant gauche et droite, une voie avant centrale et 2 voies d'ambiance gauche et droite (la version initiale de Pro Logic ne comportait qu'une seule voie arrière).
- ◆ DTS Neo:6
Cette technologie décode les sources à 2 voies classiques pour les restituer sur 6 voies, et permet de restituer toute la gamme sonore mais avec une meilleure séparation des voies. Le mode Musique et le mode Cinéma sont respectivement adaptés à la reproduction de la musique et de la piste son des films.

IntelliBeam

Le logo “IntelliBeam” et “IntelliBeam” sont des marques commerciales de Yamaha Corporation.



Fabriqué sous licence de Dolby Laboratories.

“Dolby”, “Pro Logic”, et le symbole des deux D sont des marques commerciales de Dolby Laboratories.



“DTS” et “Neo:6” sont des marques déposées de DTS, Inc.

HDMI

“HDMI”, le logo “HDMI” et “High-Definition Multimedia Interface” sont des marques commerciales ou des marques déposées de HDMI Licensing LLC.



Fabriqué sous licence par 1 Ltd. Brevet déposé dans le monde entier.

Le logo “” et “Digital Sound Projector™” sont des marques de commerce de 1 Ltd.



 EUPHONY™ est une marque de commerce appartenant à DiMAGIC Co., Ltd.

Emploi de ce manuel

Remarques

- Ce mode d'emploi décrit la manière de raccorder et d'utiliser cet appareil. Pour de plus amples détails concernant les autres appareils, reportez-vous au mode d'emploi qui accompagne chacun d'eux.
- Pour le montage du produit, veuillez lire le "Guide d'installation rapide" fourni.
- Les touches du boîtier de télécommande fourni avec cet appareil sont utilisées pour les diverses opérations, sauf mention contraire.
- Le symbole  appelle votre attention sur un conseil d'utilisation.
- Ce mode d'emploi a été imprimé avant la fabrication de l'appareil. La présentation et les caractéristiques ont pu être modifiées en vue d'une amélioration, etc. En cas de divergence entre le mode d'emploi et l'appareil, ce dernier prime.

1 Après le montage, installez ce produit dans votre pièce d'écoute.

Voyez le feuillet séparé "Guide d'installation rapide" et la section "Installation" à la page 13.



2 Raccordez cet appareil à votre téléviseur et autres appareils.

Voyez le feuillet séparé "Guide d'installation rapide" et la section "Raccordements" à la page 15.



3 Préparez le boîtier de télécommande et mettez l'appareil sous tension.

Voir "Préparatifs" à la page 24.



4 Exécutez AUTO SETUP.

Voir "AUTO SETUP (IntelliBeam)" à la page 29.



5 Écoutez une source.

Voir "Lecture" à la page 39.



6 Changez les modes de faisceaux.

Voir "Utilisation du son d'ambiance" à la page 42.



Si vous voulez effectuer d'autres réglages ou ajustements

7 Exécutez MANUAL SETUP pour les réglages plus fins et/ou spécifiez les codes de télécommande.

Voir "MANUAL SETUP" à la page 53 et "Caractéristiques du boîtier de télécommande" à la page 71.

Accessoires fournis

Veillez vous assurer que vous possédez bien les éléments suivants.

Boîtier de télécommande (×1)

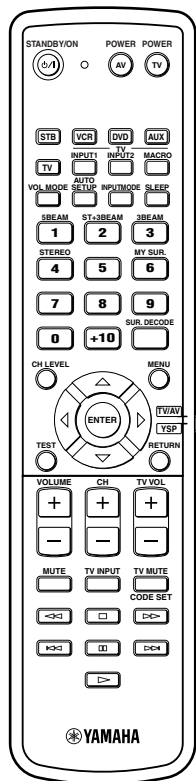

Microphone IntelliBeam (×1)

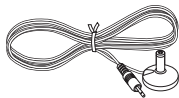

Support de microphone plat (×1)

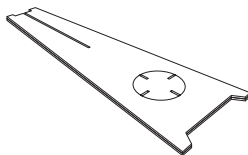

**Pile (×2)
(AA, R6, UM-3)**

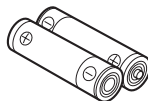

Câble à fibres optiques (×1)

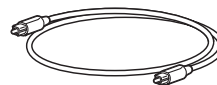

Câble audio à fiches cinch (×1)

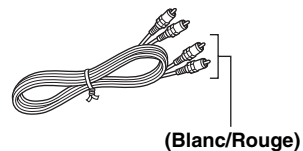

Câble vidéo à fiches cinch pour l'affichage des informations OSD* (×1)

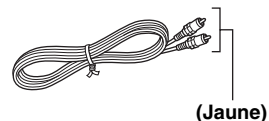

*OSD: affichage sur écran

Guide d'installation rapide

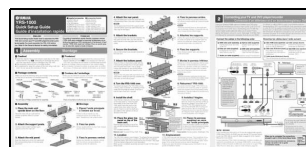

* Le nombre de langues disponibles dépend du modèle.

Commandes et fonctions

Face avant

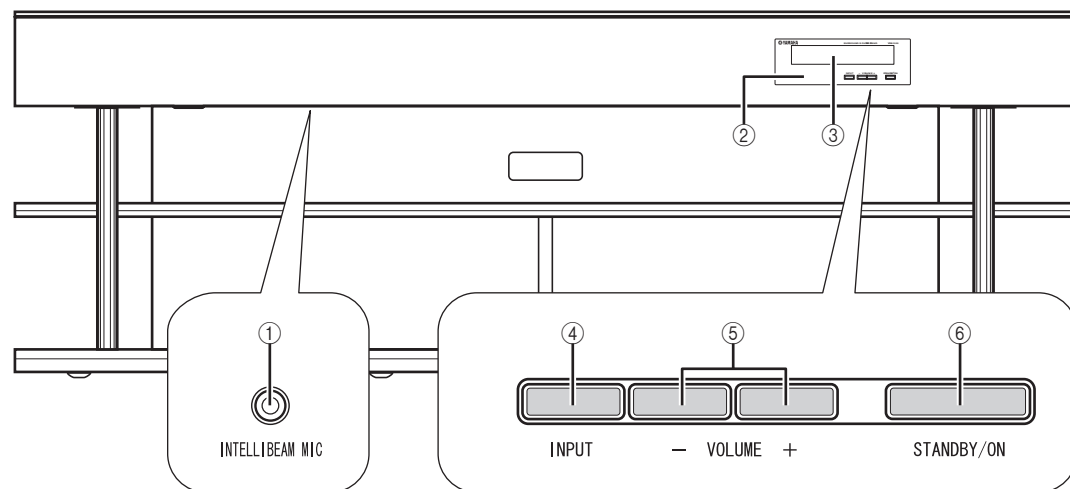

① Prise INTELLIBEAM MIC (face inférieure)

Raccordez ici le microphone IntelliBeam fourni destiné à l'AUTO SETUP (voir page 30).

② Capteur de télécommande

Il reçoit les signaux émis par le boîtier de télécommande.

③ Afficheur de la face avant

Il fournit des informations relatives à l'état de l'appareil.

④ INPUT

Appuyez plusieurs fois de suite sur cette touche pour changer la source d'entrée (voir page 39).

⑤ VOLUME +/-

Cette commande agit globalement sur le niveau de sortie de toutes les voies audio (voir page 41).

⑥ STANDBY/ON

Utilisez cette touche pour mettre l'appareil en service ou en veille (voir page 25).

Remarques

- Lorsque vous mettez cet appareil sous tension, vous entendez d'abord un clic puis dans les 4 ou 5 secondes qui suivent le son est audible.
- En veille, l'appareil consomme une faible quantité d'électricité pour être en mesure de recevoir les signaux infrarouges qui peuvent être émis par le boîtier de télécommande ou pour rechercher les signaux HDMI.

Afficheur de la face avant

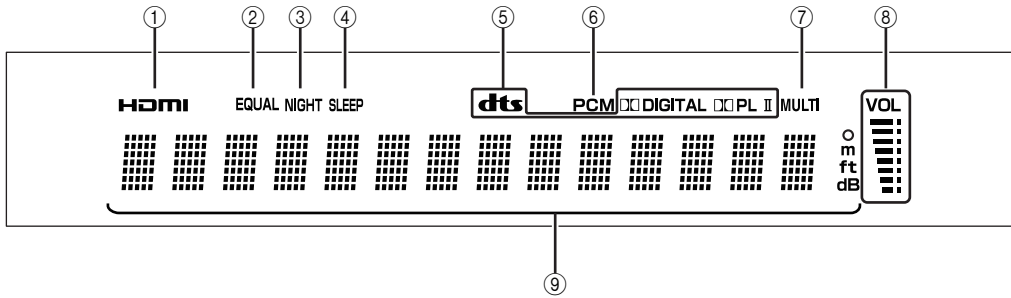

① Témoin HDMI

Ce témoin s'éclaire lorsque le signal de la source d'entrée sélectionnée est appliqué à une ou des prises d'entrée HDMI IN.

② Témoin EQUAL

Ce témoin s'éclaire lorsque le mode de volume TV égal est sélectionné (voir page 49).

③ Témoin NIGHT

S'éclaire lorsqu'une des accentuations de l'écoute tardive est sélectionnée (voir page 49).

④ Témoin SLEEP

Ce témoin s'éclaire lorsque la minuterie de mise hors service est mise en service (voir page 50).

⑤ Témoins des décodeurs

Ces témoins s'éclairent lorsque le décodeur approprié fonctionne (voir page 44).

⑥ Témoin PCM

Ce témoin s'éclaire lorsque cet appareil restitue des signaux audio numériques PCM (Modulation par impulsions et codage).

⑦ Témoin MULTI

Ce témoin s'éclaire lorsque cet appareil détecte un signal audio numérique multicanaux (voir page 40).

⑧ Indicateur du niveau de sortie

Le niveau sonore actuel s'affiche ici.

⑨ Afficheur multi-informations

Affiche diverses informations sous forme alphanumérique pendant le réglage des paramètres de cet appareil.



Vous pouvez régler la luminosité et l'affichage de l'afficheur de la face avant à l'aide des paramètres F.DISPLAY SET dans MANUAL SETUP (voir page 63).

Panneau arrière

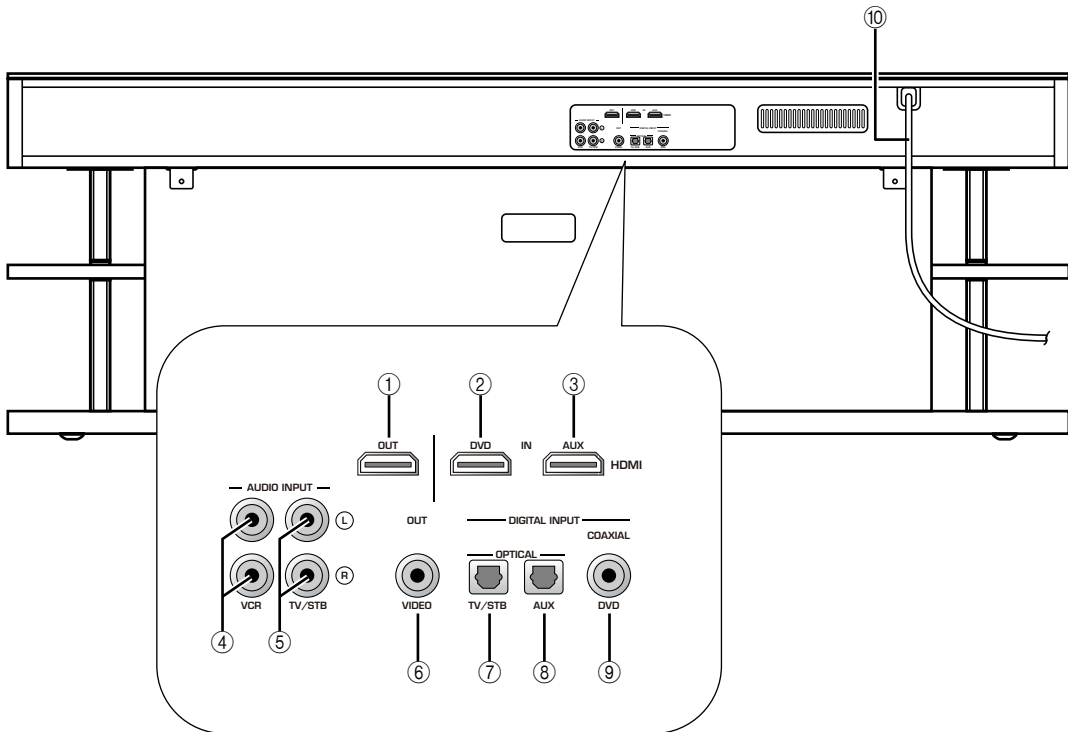

① Prise HDMI OUT

Raccordez cette prise à la prise d'entrée HDMI de votre appareil HDMI, par exemple un téléviseur ou un projecteur relié à cet appareil (voyez le feuillet séparé "Guide d'installation rapide").

② Prise DVD HDMI IN

Raccordez votre lecteur de DVD par une liaison HDMI (voyez le feuillet séparé "Guide d'installation rapide") à cette prise.

③ Prise AUX HDMI IN

Raccordez votre tuner satellite numérique, votre tuner de télévision câblée, votre tuner hertzien numérique ou une console de jeux par une liaison HDMI (voyez le feuillet séparé "Guide d'installation rapide") à cette prise.

④ Prises VCR AUDIO INPUT

Raccordez votre magnétoSCOPE par une liaison analogique à ces prises (voir page 21).

⑤ Prises TV/STB AUDIO INPUT

Raccordez votre téléviseur, un tuner satellite numérique ou un tuner pour la télévision câblée par une liaison analogique (voir pages 17 et 19) à ces prises.

⑥ Prise VIDEO OUT

Raccordez cette prise à la prise d'entrée vidéo de votre téléviseur pour afficher les menus sur l'écran de télévision (voir page 17).

⑦ Prise TV/STB OPTICAL DIGITAL INPUT

Raccordez votre téléviseur, un tuner satellite numérique ou un tuner pour la télévision câblée par une liaison numérique optique (voir pages 17 et 19) à cette prise.

⑧ Prise AUX OPTICAL DIGITAL INPUT

Raccordez un appareil externe par une liaison numérique optique à cette prise (voir page 22).

⑨ Prise DVD COAXIAL DIGITAL INPUT

Raccordez votre lecteur de DVD par une liaison numérique coaxiale à cette prise (voir page 18).

⑩ Câble d'alimentation secteur

Raccordez cette prise à une prise secteur (voir page 23).

Boîtier de télécommande

Les fonctions utilisées pour la commande à distance de cet appareil sont décrites dans cette partie du manuel. Certaines touches marquées d'un astérisque (*) servent à la fois dans le mode YSP et dans le mode TV/AV (23).



Vous pouvez aussi utiliser le boîtier de télécommande pour la commande d'autres appareils après avoir spécifié les codes appropriés. Voir "Commande des autres appareils" à la page 72 pour le détail.

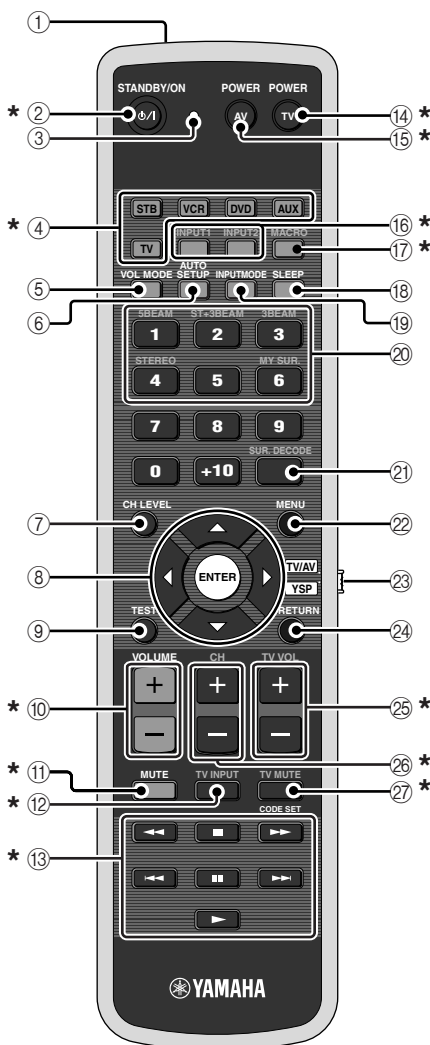

① Émetteur infrarouge

Les signaux infrarouges de commande sont émis ici. Dirigez cette ouverture vers l'appareil à régler.

② STANDBY/ON

Utilisez cette touche pour mettre l'appareil en service ou en veille (voir page 25).

③ Témoin de transmission

S'éclaire lorsque des signaux de commande infrarouges sont émis.

④ Touches de sélection d'entrée

Utilisez ces touches pour sélectionner une source (STB, VCR, DVD, AUX ou TV).

⑤ VOL MODE

Met en ou hors service les modes de volume (voir page 49).

⑥ AUTO SETUP

Permet d'accéder au menu AUTO SETUP (voir page 31).

⑦ CH LEVEL

Règle le niveau de sortie de chaque voie (voir page 66).

⑧ Touches de déplacement du curseur $\triangle / \nabla / \leftarrow / \rightarrow$, ENTER

Sélectionnent et règlent les paramètres de SET MENU.

⑨ TEST

Cette touche commande l'émission du signal d'essai permettant le réglage du niveau sonore de chaque voie (voir page 65).

⑩ VOLUME +/-

Augmente ou réduit le niveau sonore de cet appareil (voir page 41).

⑪ MUTE

Coupe les sons. Appuyez une nouvelle fois sur cette touche pour rétablir le niveau sonore initial (voir page 41).

⑫ TV INPUT

Change les sources d'entrée sur le téléviseur (voir page 72).

⑬ Touches de commande du lecteur de DVD/magnétoscope

Agit sur le lecteur de DVD ou le magnétoscope (voir pages 73 et 74).

⑭ TV POWER

Met le téléviseur en service ou en veille (voir page 72).

⑮ AV POWER

Met l'appareil sélectionné en service ou en veille (voir pages 73 et 74).

⑯ INPUT1/INPUT2

Change la source d'entrée sur le téléviseur (voir page 72).

⑰ MACRO

Utilisez cette touche pour spécifier la macro du téléviseur (voir page 75).

⑱ SLEEP

Assure le réglage de la minuterie de mise hors service (voir page 50).

⑲ INPUTMODE

Change le mode d'entrée (AUTO, DTS et ANALOG) (voir page 68).

⑳ Touches de sélection du mode de faisceaux

Assurent le choix du mode de faisceaux (voir pages 42 et 48).

㉑ SUR. DECODE

Sélectionne le mode de lecture avec correction d'ambiance (voir page 45).

㉒ MENU

Affiche le menu de configuration sur l'écran du téléviseur (voir pages 31 et 54) ou coupe le menu de configuration.

㉓ Sélecteur de mode de fonctionnement

Sélectionne le mode de fonctionnement de cet appareil. Sélectionnez YSP pour agir sur cet appareil et sélectionnez TV/AV pour agir sur le téléviseur ou un autre appareil AV.

㉔ RETURN

Rétablit la page précédente de SET MENU.

㉕ TV VOL +/-

Règle le niveau de sortie du téléviseur (voir page 72).

㉖ CH +/-

Change la chaîne du téléviseur, du tuner satellite numérique, du tuner de la télévision câblée ou du magnétoscope (voir pages 72 à 75).

㉗ TV MUTE, CODE SET

Coupe le son du téléviseur (voir page 72).
Enregistre les codes de télécommande (voir page 71).

Cette section décrit les fonctions du boîtier de télécommande utilisées pour la commande d'autres appareils lorsque le mode TV/AV a été sélectionné avec le sélecteur de mode de fonctionnement (4).

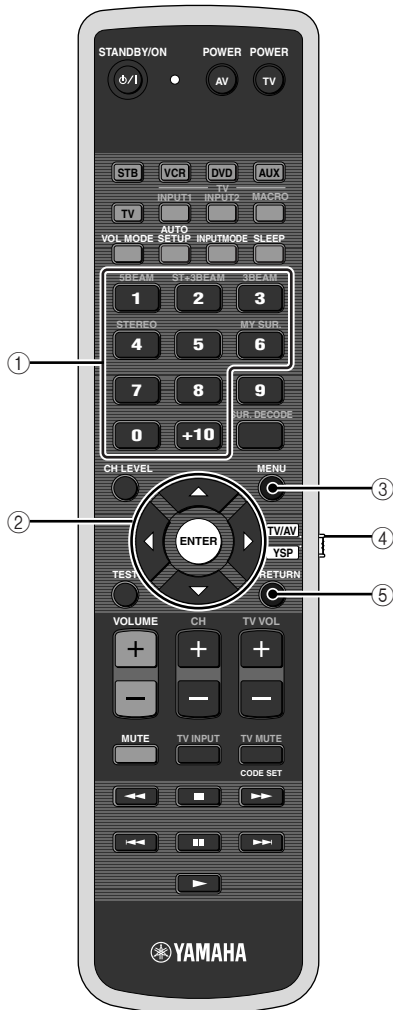

① **Touches numériques**

Permet de saisir des numéros.

② **Touches de déplacement du curseur** $\triangle / \nabla / \leftarrow / \rightarrow$ /

\leftarrow / \rightarrow , **ENTER**

Pour sélectionner un poste du menu du DVD.

③ **MENU**

Affiche ou non le menu DVD.

④ **Sélecteur de mode de fonctionnement**

Sélectionne le mode de fonctionnement de cet appareil. Sélectionnez YSP pour agir sur cet appareil et sélectionnez TV/AV pour agir sur le téléviseur ou un autre appareil AV.

⑤ **RETURN**

Permet de retourner au menu DVD précédent.

Installation

Après avoir assemblé l'appareil et le meuble, installez l'ensemble dans un endroit approprié. Pour en savoir davantage sur le montage de l'appareil et du meuble, voyez le feuillet séparé "Guide d'installation rapide".

Avant d'installer l'appareil

Cet appareil crée les sonorités d'ambiance en projetant des faisceaux sonores vers les murs de la pièce d'écoute qui les réfléchissent. Les effets d'ambiance produits par cet appareil peuvent apparaître insuffisants dans les cas suivants:

- Les parois de la pièce ne réfléchissent pas les faisceaux sonores
- Les parois de la pièce absorbent l'énergie sonore
- Les mesures de la pièce sont hors des limites suivantes: L (3 à 7 m) x H (2 à 3,5 m) x P (3 à 7 m)
- La distance de l'appareil à la position d'écoute est inférieure à 1,8 m
- Des objets ou des meubles placés dans la pièce restreignent le libre parcours des faisceaux sonores
- La position d'écoute est près des murs de la pièce
- La position d'écoute n'est pas à l'avant de l'appareil



- Vous pouvez bénéficier d'un son d'ambiance en sélectionnant My Surround (voir page 43) comme mode de faisceaux même si votre pièce d'écoute ne remplit pas les conditions mentionnées ci-dessus (sauf si votre position d'écoute ne fait pas directement face à cet appareil).
- Vous pouvez aussi bénéficier d'un son d'ambiance en sélectionnant la lecture stéréo (voir page 48) comme mode de faisceaux même si votre pièce d'écoute ne remplit pas les conditions mentionnées ci-dessus.

Veillez à laisser un espace d'aération suffisant à l'arrière de l'appareil pour éviter toute accumulation de chaleur.

Remarque

L'appareil pèse 43 kg. Installez l'appareil correctement pour qu'il ne tombe pas suite à un coup (d'un enfant qui la heurte, p.ex.) ou à des vibrations (dues à un tremblement de terre, p.ex.).

Installation de l'appareil

Installez l'appareil à un endroit où des meubles ou d'autres objets ne risquent pas de faire obstacle aux faisceaux sonores émis. Sinon, vous n'obtiendrez pas les effets d'ambiance souhaités.

Vous pouvez installer cet appareil parallèlement à un mur ou dans un angle de la pièce.

Installation parallèle

Installez cet appareil au centre du mur dans le sens de la longueur.

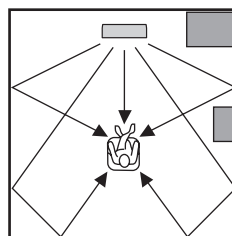

■ Un objet, par exemple un meuble

Installation dans un angle

Installez cet appareil dans un angle du mur à 40° à 50° des murs adjacents.

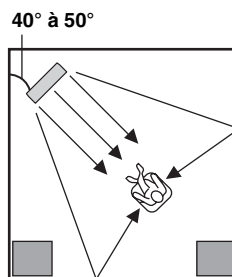

■ Un objet, par exemple un meuble

■ Exemples d'installation

Exemple 1

Installez cet appareil le plus près possible du centre du mur.

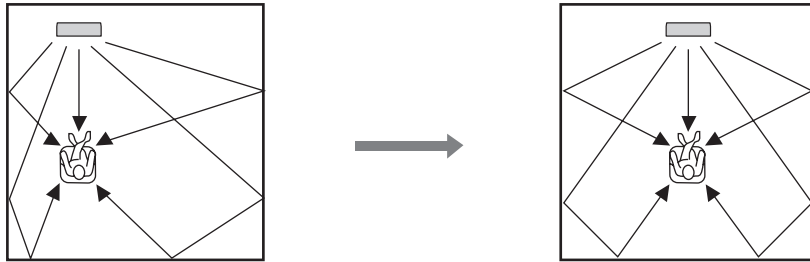

Exemple 2

Installez cet appareil de sorte que les faisceaux sonores puissent se réfléchir sur les murs.

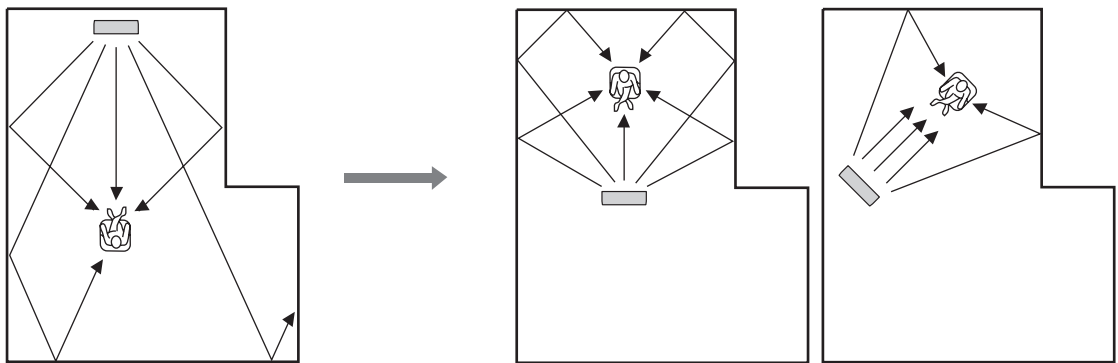

Exemple 3

Installez cet appareil le plus près possible de l'avant de votre position d'écoute normale.

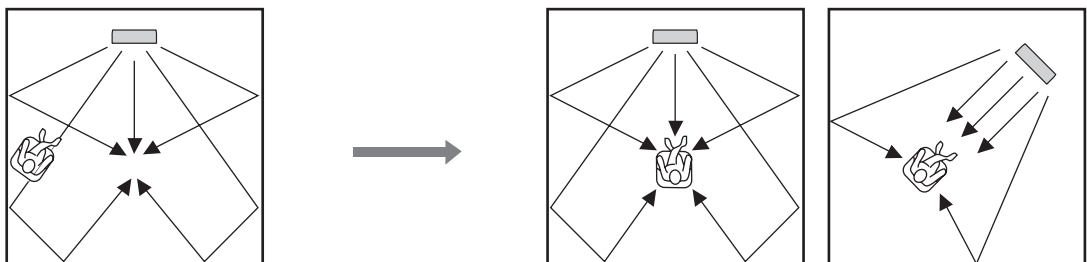

Raccordements

Cet appareil est pourvu des types de prises/borne d'entrée et de sortie audio et vidéo suivantes:

Entrée audio

- 2 prises d'entrée numérique optique
- 1 prise d'entrée numérique coaxiale
- 2 jeux de prises d'entrée analogique

Entrée audio et vidéo

- 2 prises d'entrée HDMI

Sortie audio et vidéo

- 1 prise de sortie HDMI

Sortie vidéo

- 1 prise de sortie analogique

Utilisez ces prises/borne pour relier d'autres appareils, comme un téléviseur, un lecteur de DVD, un magnétoscope, un tuner satellite numérique, un tuner de télévision câblée, un tuner hertzien numérique et une console de jeu. Pour de plus amples détails sur le raccordement d'autres appareils, voir pages 17 à 23.

AVERTISSEMENT

- Ne reliez aucun appareil à l'alimentation secteur tant que tous les raccordements ne sont pas terminés.
- Débranchez le câble d'alimentation secteur avant de faire les liaisons, de déplacer ou de nettoyer cet appareil.

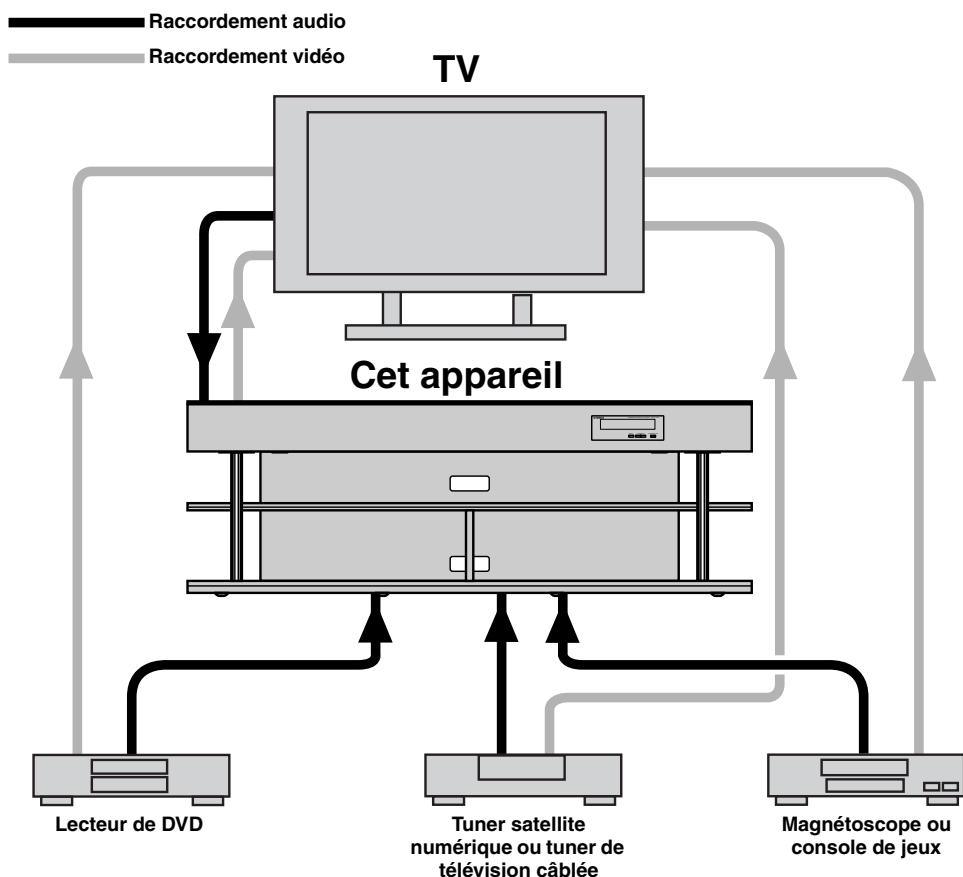

Le schéma ci-dessus montre le flux des signaux dans un système ne disposant pas de connexion HDMI. Veuillez voir la section commençant à la page 17 pour en savoir plus sur cette connexion.

Quand vous branchez l'appareil aux composants:

Veuillez également lire le mode d'emploi des composants.

Remarque

Pour en savoir davantage sur la connexion de l'appareil et des composants périphériques via HDMI, voyez le feuillet séparé "Guide d'installation rapide".

Avant de raccorder les appareils

■ Câbles utilisés pour les raccordements

Audio/Vidéo

A Câble HDMI

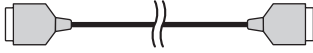

Audio

1 Câble audio à fiches cinch (fourni)



2 Câble à fibres optiques (fourni)

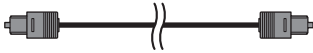

3 Câble audionumérique à fiches cinch

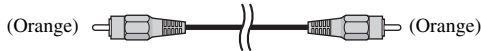

Vidéo

1 Câble vidéo à broche pour l'affichage des menus sur l'écran de télévision (fourni)

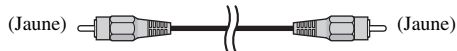

■ Remarques sur le raccordement du câble optique

- Déposez le capuchon avant de raccorder le câble optique. Lorsque vous n'utilisez pas le câble optique, remettez bien le capuchon en place.
- Lorsque vous insérez la fiche du câble dans la prise numérique optique, orientez-la correctement.



Capuchon

■ Informations sur le HDMI™

Signaux audio

Source d'entrée	Type de signaux audio
Vidéo DVD	Dolby Digital, DTS, PCM
Audio DVD	Stéréo à 2 voies (jusqu'à 96 kHz/24 bits)
Blu-ray Disc HD DVD	Dolby Digital, DTS, PCM

Remarques

- Lors de la lecture de DVD audio protégés contre la copie avec le système CPPM, les signaux vidéo et audio peuvent être absents dans le cas de certains types de lecteurs de DVD.
- Cet appareil n'est pas compatible avec les appareils HDCP ou HDMI qui ne prennent pas en charge le système DVI.



- Il est conseillé d'utiliser un câble HDMI de moins de 5 mètres avec le logo HDMI imprimé dessus.
- Utilisez un câble de conversion (prise HDMI ↔ prise DVI-D) pour relier cet appareil à d'autres appareils DVI.

■ Ordre de priorité des signaux audio en entrée

Lorsque plusieurs types de signaux audio sont fournis simultanément par un seul appareil source, ceux-ci sont reproduits dans l'ordre suivant sur ce appareil:

HDMI → Numérique → Analogique

Par défaut, les prises d'entrée suivantes correspondent aux sources d'entrée suivantes:

Entrée Prise	HDMI	Numérique	Analogique
TV/STB		✓	✓
DVD	✓	✓	
AUX	✓	✓	
VCR			✓

Remarque

Cet appareil accepte les signaux PCM à 2 voies, mais pas les signaux PCM multivoies.

Raccordement à un téléviseur

Pour les liaisons audio, reliez les prises de sortie audio analogique de votre téléviseur aux prises TV/STB AUDIO INPUT de cet appareil. Si votre téléviseur est muni d'une prise de sortie numérique optique, reliez la prise de sortie numérique optique du téléviseur à la prise TV/STB OPTICAL DIGITAL INPUT de cet appareil.

Pour la liaison vidéo, reliez la prise d'entrée vidéo de votre téléviseur à la prise VIDEO OUT de cet appareil pour afficher et mieux voir les menus sur l'écran de télévision lors du réglage des paramètres du SET MENU.

Remarque

Si vous effectuez à la fois des liaisons audio analogique et numérique optique, comme indiqué sur l'illustration suivante, les signaux audio numériques présents à la prise TV/STB OPTICAL DIGITAL INPUT primeront sur les signaux audio analogiques présents aux prises TV/STB AUDIO INPUT.

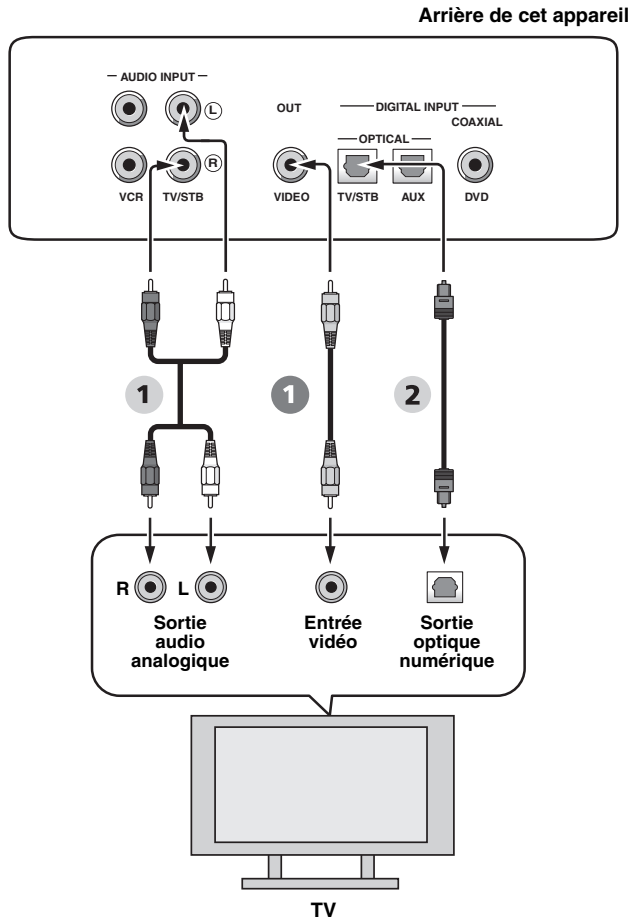

Vidéo

- 1 Câble vidéo à fiches cinch pour l'affichage des menus sur l'écran de télévision

Audio

- 1 Câble audio à fiches cinch
- 2 Câble optique

Raccordement à lecteur/enregistreur de DVD

Reliez la prise de sortie numérique coaxiale de votre lecteur/ enregistreur de DVD à la prise DVD COAXIAL DIGITAL INPUT de cet appareil. Si vous raccordez cet appareil à un combiné lecteur/enregistreur de DVD/vidéocassettes, reliez les prises de sortie audio analogique de votre combiné aux prises VCR AUDIO INPUT de cet appareil en plus de la liaison audio numérique coaxiale.

Remarques

- Assurez-vous que le lecteur/enregistreur de DVD est bien réglé sur les signaux audionumériques Dolby Digital et DTS. Sinon, effectuez les réglages sur le lecteur/enregistreur de DVD. Pour le détail à ce sujet, voir le mode d'emploi fourni avec le lecteur/enregistreur de DVD.
- Si votre lecteur/enregistreur de DVD n'a pas de prise de sortie numérique coaxiale, effectuez une liaison audionumérique optique (voir page 22).

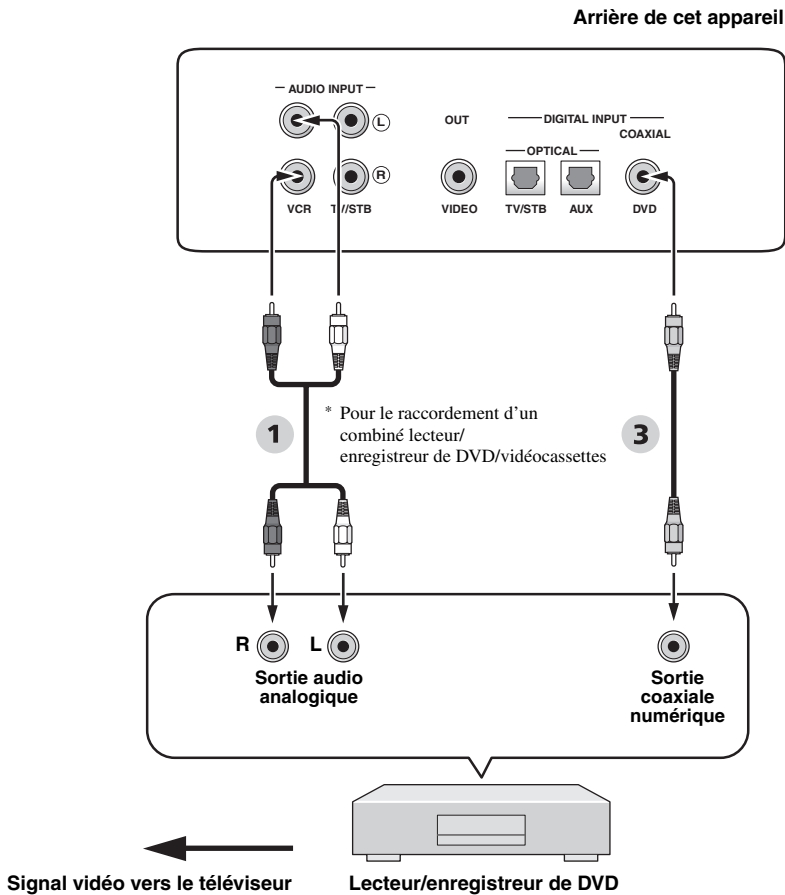

Audio

- 1** Câble audio à fiches cinch
- 3** Câble audionumérique à fiches cinch

Raccordement à un tuner satellite numérique ou à un tuner de télévision câblée

Reliez la prise de sortie numérique optique de votre tuner satellite numérique ou du tuner de télévision câblée à la prise TV/STB OPTICAL DIGITAL INPUT de cet appareil. Reliez les prises de sortie audio analogique de votre tuner satellite numérique ou du tuner de télévision câblée aux prises TV/STB AUDIO INPUT de cet appareil.

Remarque

Cette liaison n'est pas nécessaire si votre téléviseur contient un tuner satellite numérique ou un tuner de télévision câblée (voir "Raccordement à un téléviseur" à la page 17).

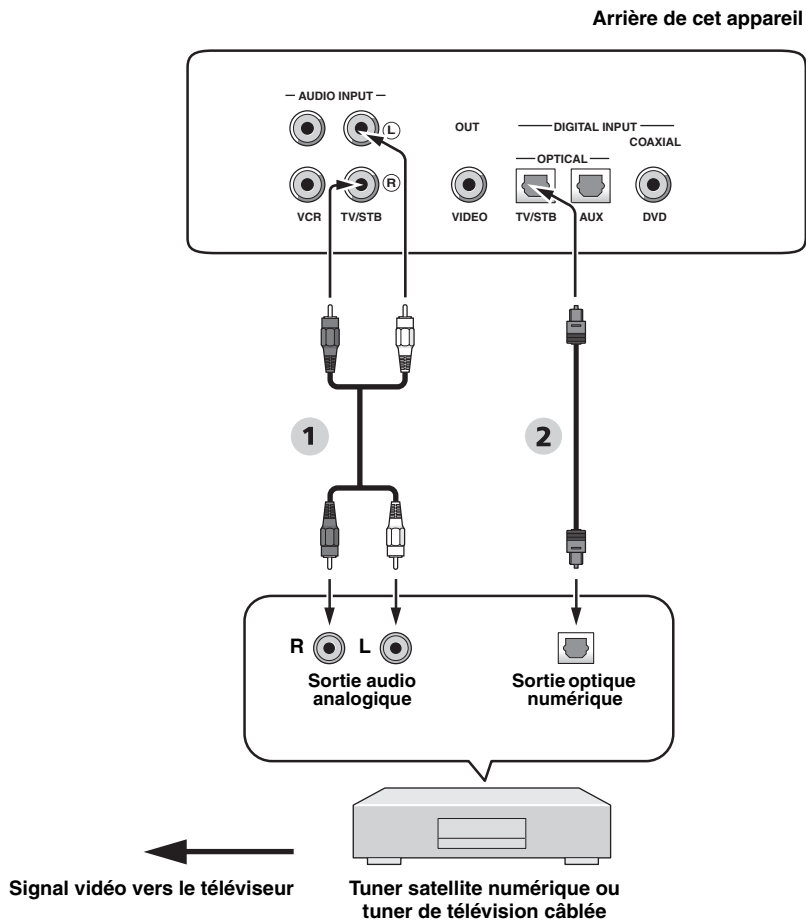

Audio

- 1 Câble audio à fiches cinch
- 2 Câble optique

Raccordement d'un tuner hertzien numérique

Reliez les prises TV/STB AUDIO INPUT de cet appareil aux prises de sortie audio analogique de votre téléviseur. Reliez la prise de sortie numérique optique de votre tuner hertzien numérique à la prise TV/STB OPTICAL DIGITAL INPUT de cet appareil en plus de la liaison audio analogique. Vous pourrez ainsi profiter des émissions analogiques et numériques.

Remarque

Cette liaison n'est pas nécessaire si votre téléviseur contient un tuner satellite hertzien numérique. (voir "Raccordement à un téléviseur" à la page 17).

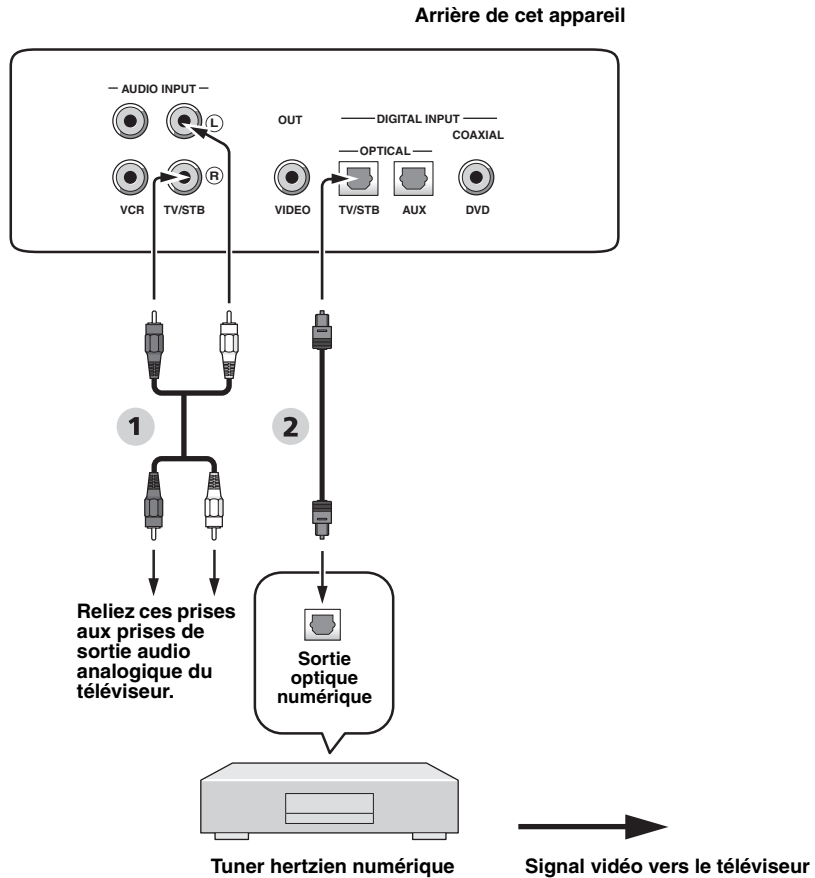

Audio

- 1** Câble audio à fiches cinch
- 2** Câble optique

Raccordement à un magnétochrome

Pour raccorder un magnétochrome, reliez les prises de sortie audio analogique de votre magnétochrome aux prises VCR AUDIO INPUT de cet appareil.

Branchez les fiches rouges sur les prises droites et les fiches blanches sur les prises gauches.

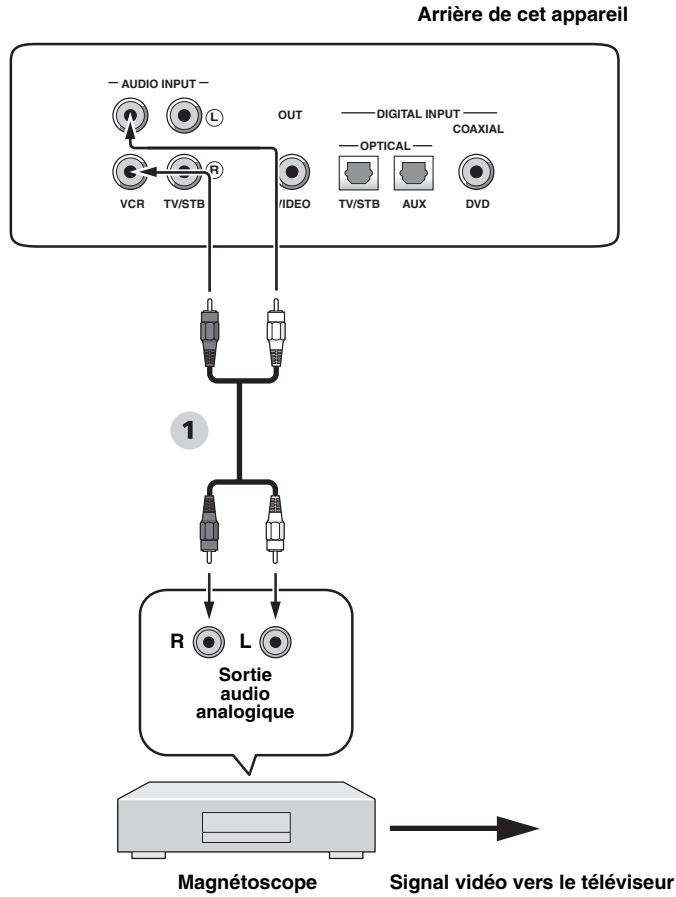

Audio

- 1** Câble audio à fiches cinch

Raccordement à des appareils externes

Si votre appareil prend en charge les liaisons numériques optiques, reliez la prise de sortie numérique optique de votre appareil (par exemple un lecteur/enregistreur de DVD) à la prise AUX OPTICAL DIGITAL INPUT de cet appareil.

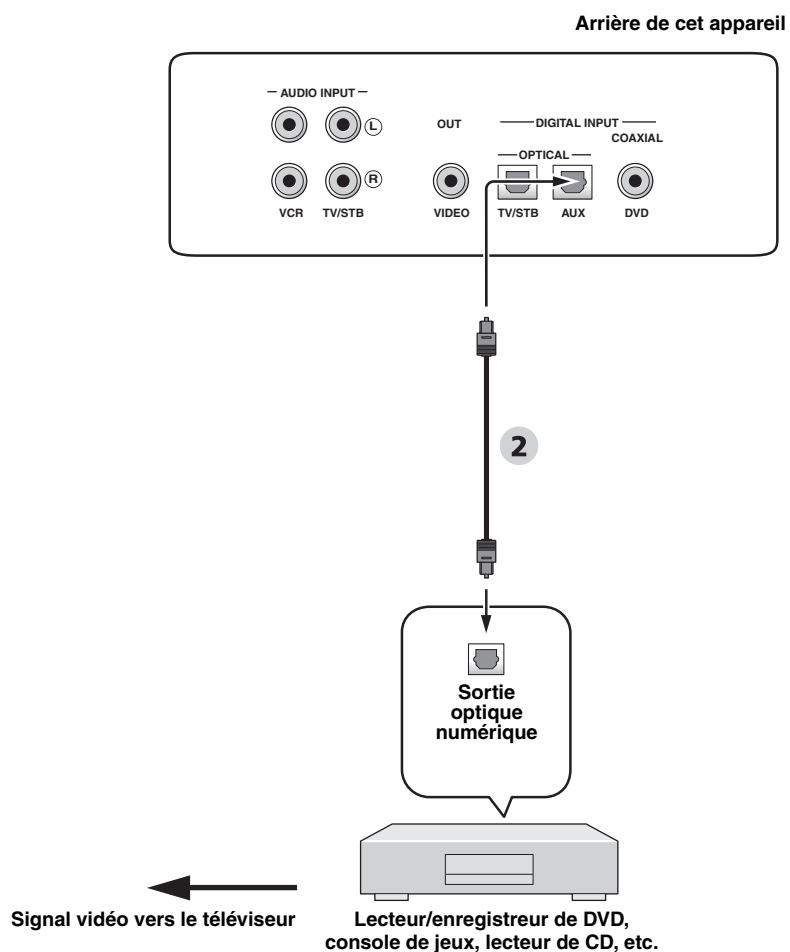

Audio

2 Câble optique

Raccordement du câble d'alimentation secteur

Lorsque vous avez relié tous les appareils, branchez le câble d'alimentation secteur sur une prise secteur.

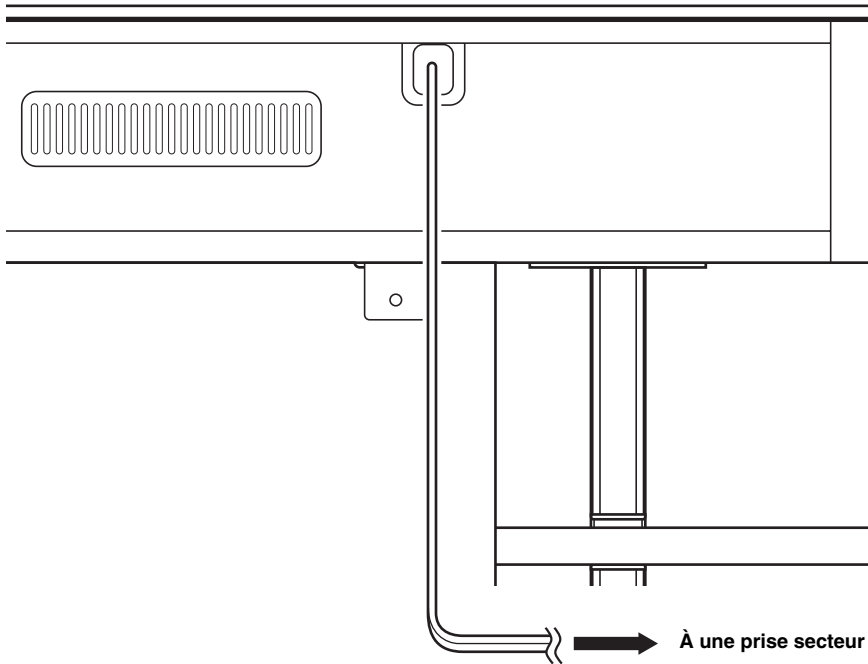

Préparatifs

Mise en place des piles dans le boîtier de télécommande

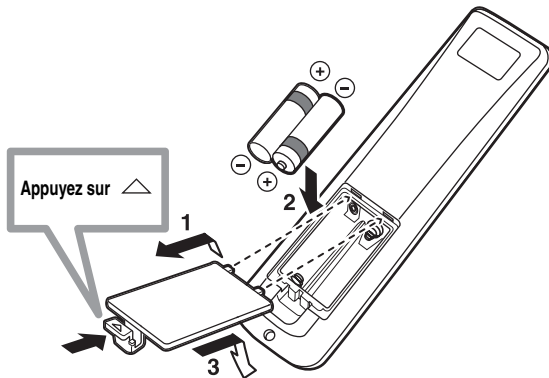

1 Appuyez sur le repère  du couvercle de piles et ouvrez le couvercle.

2 Placez les 2 piles fournies (AA, R6, UM-3) dans leur logement.
Veillez à respecter les polarités indiquées (+/-).

3 Remplacez le couvercle du logement.

Remarques

- Changez toutes les piles lorsque les symptômes suivants se présentent: la portée du boîtier de télécommande diminue ou le témoin de transmission ne s'allume pas ou devient faible.
- N'utilisez pas tout à la fois des piles neuves et des piles usagées.
- N'utilisez pas non plus des piles de deux types différents (par exemple, des piles alcalines et des piles au manganèse). Lisez attentivement les indications portées sur le boîtier des piles car leur apparence peut être la même bien que leur type diffère.
- Des piles vides peuvent fuir. Si les piles ont fui, mettez-les au rebut immédiatement. Dans la mesure du possible, ne touchez pas le produit qui a fui et évitez qu'il ne vienne en contact avec vos vêtements, etc. Nettoyez soigneusement le logement des piles avant de mettre en place des piles neuves.
- Ne jetez pas les piles dans les ordures ménagères. Conformez-vous à la réglementation locale pour la mise au rebut des piles.
- La mémoire du boîtier de télécommande peut être effacée dans les situations suivantes:
 - Le boîtier de télécommande est laissé sans piles pendant plus de deux minutes.
 - Les piles insérées dans le boîtier de télécommande sont vides.
 - Vous avez appuyé sur les touches du boîtier de télécommande par mégarde lorsque vous changez les piles.
- Si la mémoire du boîtier de télécommande a été effacée par mégarde, insérez les piles neuves et spécifiez de nouveau les codes de commande.



Retirez la feuille transparente avant d'utiliser le boîtier de télécommande.

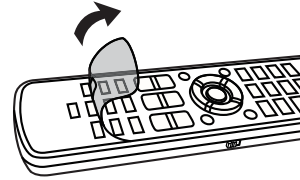

Portée des signaux de commande

Le boîtier de télécommande émet un faisceau infrarouge étroit. Utilisez le boîtier de télécommande à moins de 6 m de l'appareil et dirigez-le vers le capteur de cet appareil.

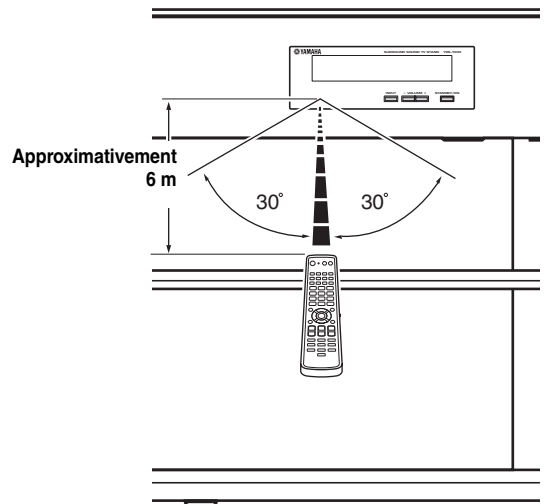

Remarques

- Ne renversez aucun liquide sur le boîtier de télécommande.
- Ne laissez pas tomber le boîtier de télécommande.
- Ne conservez pas ou ne rangez pas le boîtier de télécommande aux endroits suivants:
 - très humides, par exemple près d'un bain
 - très chauds, par exemple près d'un appareil de chauffage ou d'un poêle
 - très froids
 - poussiéreux
- N'exposez pas le capteur de télécommande de l'appareil à la lumière directe du soleil ni à un éclairage fluorescent.
- La portée du boîtier de télécommande diminue considérablement dès que les piles sont usagées. En ce cas, remplacez dès que possible les piles par des piles neuves.

Mise sous tension ou en veille de cet appareil



- Appuyez une nouvelle fois sur STANDBY/ON pour mettre l'appareil en veille.

Remarque

Lorsque cet appareil est en veille, seul STANDBY/ON sur la face avant ou sur le boîtier de télécommande fonctionne et toutes les autres touches sur la face avant ou sur le boîtier de télécommande ne fonctionnent pas tant que cet appareil n'est mis en service.

- Appuyez sur STANDBY/ON pour mettre cet appareil sous tension.

Le niveau de volume est d'abord indiqué sur l'afficheur de la face avant, puis la source d'entrée et le mode de faisceaux actuels.

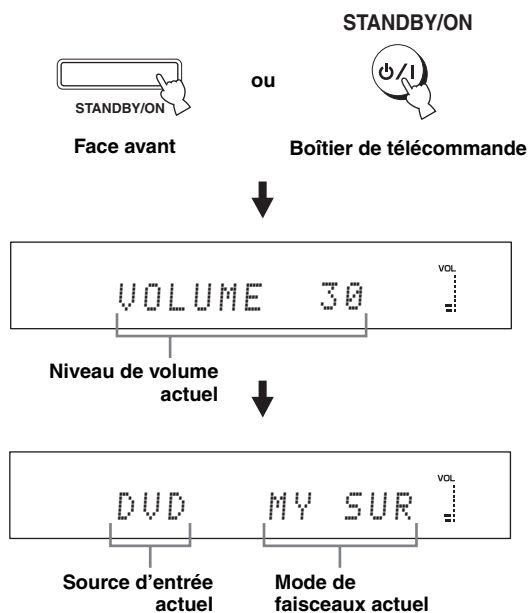

Utilisation de SET MENU

Affichage des menus sur l'écran de télévision (OSD)

Cette partie explique comment afficher les menus de cet appareil sur l'écran de télévision (OSD) et comment régler les paramètres selon votre pièce. Cela fait, vous pourrez profiter de belles sonorités d'ambiance tout en regardant la télévision dans le confort de votre salon.

1 Assurez-vous que la prise d'entrée vidéo du téléviseur est reliée à la prise VIDEO OUT de cet appareil sans quoi les menus ne pourront pas être affichés sur l'écran de télévision.

2 Appuyez sur STANDBY/ON pour mettre cet appareil sous tension.

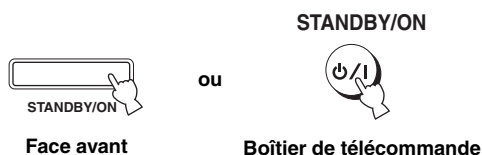

3 Mettez le téléviseur en service.

La page suivante apparaît sur l'écran de télévision.



Exemple de menu affiché sur l'écran de télévision

Si le menu n'apparaît pas, utilisez le boîtier de télécommande fourni avec le téléviseur pour sélectionner l'entrée vidéo qui reçoit ces informations.

Organigramme de SET MENU

Le schéma d'ensemble des réglages est illustré par l'organigramme suivante.

Exécutez LANGUAGE SETUP.

Voir "Changement de la langue des menus affichés sur l'écran de télévision" à la page 28.



Exécutez AUTO SETUP (IntelliBeam).

Voir "AUTO SETUP (IntelliBeam)" à la page 29.



En cas d'erreur

Cherchez la solution au problème.

Voir "Message d'erreur pour AUTO SETUP" à la page 35 pour la liste complète des messages d'erreur et des solutions possibles.

Reproduisez des signaux audio ou réglez les paramètres pour le mode de faisceaux.

Voir "Lecture" à la page 39, "Utilisation du son d'ambiance" à la page 42.



Si vous voulez effectuer d'autres réglages ou ajustements

Exécutez MANUAL SETUP.

Voir "MANUAL SETUP" à la page 53.



- Si vous n'entendez pas distinctement un faisceau sonore d'une voie particulière, ajustez les réglages dans SETTING PARAMETERS (voir page 55) ou BEAM ADJUSTMENT (voir page 56) dans BEAM MENU.
- Si des objets, tels que des rideaux, absorbant le son se trouvent sur le passage des faisceaux sonores, réglez TREBLE GAIN dans BEAM MENU (voir page 58).

Changement de la langue des menus affichés sur l'écran de télévision

Cette fonction permet de sélectionner la langue dans laquelle la page SET MENU de cet appareil doit être affichée.

1 Réglez le sélecteur de mode de fonctionnement sur YSP.

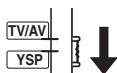

2 Appuyez sur MENU.

La page SET MENU s'affiche sur l'écran de télévision.

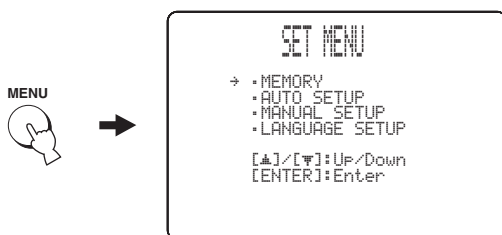

- Les touches disponibles pour SET MENU sont mentionnées au bas de l'écran.
- Pour revenir à la page précédente lorsque vous utilisez SET MENU, appuyez sur RETURN.
- Pour sortir de la page SET MENU, appuyez une nouvelle fois sur MENU.
- Vous pouvez également effectuer les opérations suivantes en regardant les informations dans l'afficheur de la face avant.

3 Utilisez \triangle / ∇ pour sélectionner LANGUAGE SETUP, et appuyez sur ENTER.

La page suivante apparaît sur l'écran de télévision.

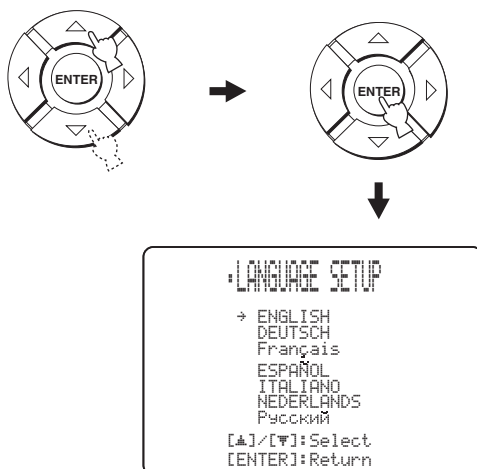

4 Appuyez sur \triangle / ∇ pour sélectionner la langue souhaitée, puis appuyez sur ENTER.

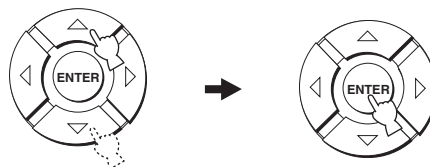

Choix: **ENGLISH** (Anglais), **DEUTSCH** (Allemand), Français (Français), **ESPAÑOL** (Espagnol), **ITALIANO** (Italien), **NEDERLANDS** (Hollandais), **Русский** (Russe)

AUTO SETUP (IntelliBeam)

Cet appareil crée un champ sonore en réfléchissant les faisceaux sonores sur les murs de la pièce d'écoute et en améliorant la cohésion de toutes les voies. Vous devez régler l'angle des faisceaux comme vous ajusteriez la position des enceintes d'un système acoustique classique pour que cet appareil restitue le meilleur son possible.

L'optimisation automatique des faisceaux sonores et l'optimisation du son à l'aide du microphone IntelliBeam fourni rendent superflus les réglages fastidieux d'enceintes d'après l'ouïe et permettent d'obtenir pour chaque environnement les réglages de faisceaux sonores les mieux adaptés. Ces deux fonctions sont appelées de façon générale "IntelliBeam".

Optimisation des faisceaux:

Cette fonction permet d'optimiser l'angle des faisceaux seulement en fonction de votre environnement.

Optimisation du son:

Cette fonction sert à optimiser le retard, le volume et la qualité des faisceaux en fonction de votre environnement.

Organigramme de AUTO SETUP

Cet appareil effectue un certain nombre de contrôle afin d'améliorer l'angle, le retard du son, le volume et la qualité des faisceaux. Vous pouvez choisir d'optimiser tous les paramètres ou un certain nombre seulement.

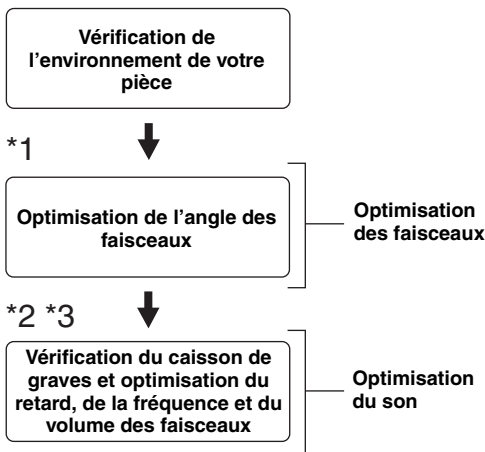

Remarques

- *1 La vérification de l'angle des faisceaux est omise si SOUND OPTIMZ only est sélectionné.
- *2 L'optimisation du son n'est pas effectuée si BEAM OPTIMZ only est sélectionné.
- *3 La vérification du caisson de graves est omise si BEAM OPTIMZ only est sélectionné.

Installation du microphone IntelliBeam

Le microphone IntelliBeam fourni capte et analyse le son que cet appareil produit dans l'environnement où il se trouve. Procédez de la façon suivante pour relier le microphone IntelliBeam à cet appareil et assurez-vous que le microphone IntelliBeam est placé au bon endroit et qu'il n'y ait pas de gros obstacles entre le microphone IntelliBeam et les murs de la pièce.

Remarques

- Après avoir terminé AUTO SETUP, n'oubliez pas de débrancher le microphone IntelliBeam.
- Le microphone IntelliBeam est sensible à la chaleur.
 - Rangez-le à l'écart des rayons du soleil.
 - Ne le posez pas sur cet appareil.
- Ne raccordez pas le microphone IntelliBeam à un cordon-rallonge car le réglage sonore ne serait pas optimal et précis.
- Une erreur peut se produire au cours de la procédure AUTO SETUP si le microphone IntelliBeam n'est pas installé au bon endroit dans la pièce. Pour éviter toute possibilité d'erreur:
 - N'installez pas le microphone IntelliBeam à l'extrême droite ou gauche de cet appareil.
 - N'installez pas le microphone IntelliBeam à moins de 1,8 m de l'avant de cet appareil.
 - N'installez pas le microphone IntelliBeam à plus de 1 m verticalement de part et d'autre de l'axe de l'appareil.
- Assurez-vous qu'il n'y a pas d'obstacles entre le microphone IntelliBeam et les murs de votre pièce car ces objets pourraient obstruer le passage des faisceaux sonores. Par ailleurs, tout objet en contact avec les murs sera considéré comme protubérance des murs.
- Les meilleurs résultats sont obtenus lorsque le microphone IntelliBeam est installé à la hauteur de vos oreilles lorsque vous êtes assis à votre position d'écoute. Toutefois, si vous n'obtenez pas les résultats souhaités, vous pouvez régler vous-même plus finement l'angle des faisceaux sonores et la balance du niveau de sortie des différents faisceaux avec MANUAL SETUP (voir page 53) lorsque AUTO SETUP est terminé.

1 Appuyez sur STANDBY/ON pour mettre l'appareil hors tension.

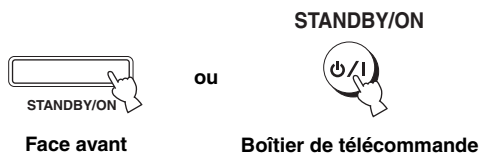

2 Branchez le micro IntelliBeam fourni à la prise INTELLIBEAM MIC située sur la face inférieure du panneau avant.

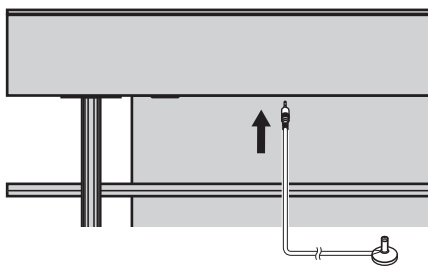

3 Posez le microphone IntelliBeam sur une surface plane à plus de 1,8 m de l'avant de l'appareil et à moins de 1 m verticalement de part et d'autre de l'axe de l'appareil en le dirigeant vers le haut à la position normale d'écoute.

Remarque

Veillez à placer le microphone IntelliBeam sur une ligne verticale imaginaire passant par le centre de l'appareil.



Vous pouvez éventuellement utiliser le support de microphone plat fourni pour fixer le microphone IntelliBeam à la hauteur de vos oreilles lorsque vous êtes assis à votre position d'écoute.

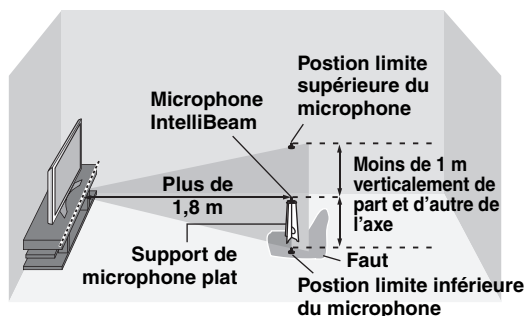

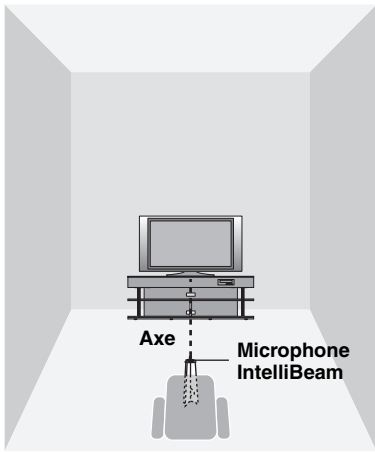

■ Assemblage du support de microphone plat fourni

Le support de microphone plat est constitué de trois pièces (une pièce circulaire et deux pièces longitudinales).

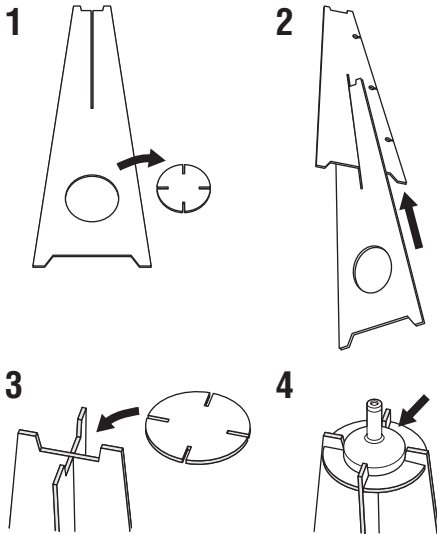

- 1 Détachez ces trois pièces du support de microphone plat où elles se trouvent à l'origine.
- 2 Insérez une des pièces longitudinales dans la fente de l'autre pièce longitudinale.
- 3 Posez la pièce circulaire sur les deux pièces longitudinales assemblées.
- 4 Posez le microphone IntelliBeam fourni sur la pièce circulaire.

Utilisation de AUTO SETUP (IntelliBeam)

Lorsque le microphone IntelliBeam est raccordé à cet appareil et installé correctement dans la pièce, lancez AUTO SETUP de la façon suivante.

La procédure AUTO SETUP peut être aussi exécutée par une pression de plus deux secondes sur AUTO SETUP. Dans ce cas, l'optimisation des faisceaux et l'optimisation du son sont toutes deux effectuées.

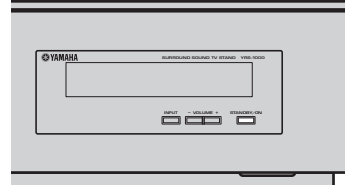

SETUP

Français

Remarques

- La pièce doit être aussi silencieuse que possible pendant l'exécution de AUTO SETUP.
- Vous obtiendrez de meilleurs résultats en sortant de la pièce d'écoute pendant toute la procédure AUTO SETUP, car vous ne risquez pas de gêner la transmission des faisceaux sonores.
- Des signaux d'essai forts sont audibles au cours du AUTO SETUP, mais c'est normal.
- Le AUTO SETUP peut échouer si l'appareil est installé dans une des pièces décrites dans "Avant d'installer l'appareil" à la page 13. Dans ce cas, exécutez MANUAL SETUP (voir page 53) pour régler manuellement les paramètres correspondants.
- Si une erreur se produit, un bip est audible, la procédure AUTO SETUP s'arrête et un message d'erreur s'affiche sur l'écran. Voir "Message d'erreur pour AUTO SETUP" à la page 35 pour résoudre le problème.



- La procédure AUTO SETUP dure au maximum trois minutes. Quand la procédure AUTO SETUP est terminée, un carillon retentit.
- Si vous avez des rideaux dans votre pièce d'écoute, nous vous conseillons de procéder de la façon suivante:
 1. Ouvrir les rideaux pour améliorer la réflexion du son.
 2. Exécutez BEAM OPTIMZ only.
 3. Fermer les rideaux.
 4. Exécutez SOUND OPTIMZ only.
- Vous pouvez sauvegarder les réglages optimisés avec AUTO SETUP (voir page 36). Vous pourrez alors rétablir l'ensemble de réglages optimisés pour votre environnement ultérieurement, par exemple après un changement de salle (voir page 37).

1 Appuyez sur STANDBY/ON pour mettre cet appareil sous tension.

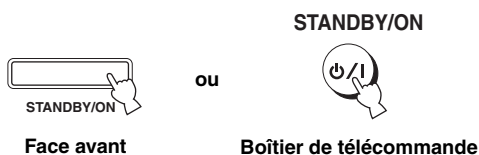

2 Réglez le sélecteur de mode de fonctionnement sur YSP.

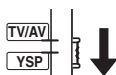

3 Appuyez sur MENU.

La page SET MENU s'affiche sur l'écran de télévision.



- Les touches disponibles pour SET MENU sont mentionnées au bas de l'écran.
- Pour revenir à la page précédente lorsque vous utilisez SET MENU, appuyez sur RETURN.
- Pour sortir de l'écran SET MENU, appuyez une nouvelle fois sur MENU.
- La procédure BEAM+SOUND OPTIMZ peut être exécutée par une pression de plus deux secondes sur AUTO SETUP. Les étapes 4 et 5 sont omises et l'écran indiqué à l'étape 5 apparaît sur le téléviseur. Lancez la procédure AUTO SETUP à partir de l'étape 6.
- Vous pouvez également effectuer les opérations suivantes sur l'afficheur de la face avant.

4 Appuyez sur \triangle / ∇ pour sélectionner AUTO SETUP, puis appuyez sur ENTER.

La page suivante apparaît sur l'écran du téléviseur.

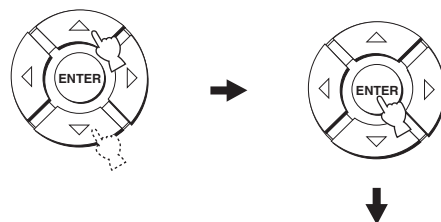

5 Appuyez sur \triangle / ∇ pour sélectionner BEAM+SOUND OPTIMZ, BEAM OPTIMZ only ou SOUND OPTIMZ only, puis appuyez sur ENTER.

La page suivante apparaît sur l'écran du téléviseur.

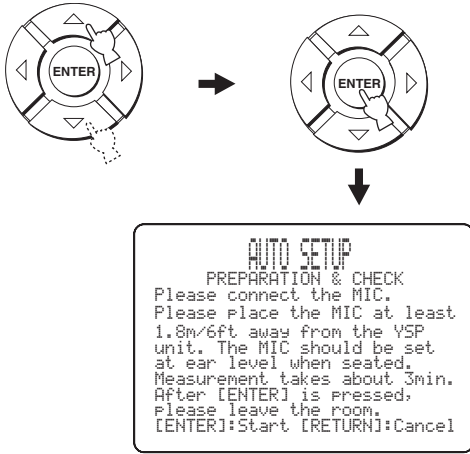

BEAM+SOUND OPTIMZ

(Optimisation des faisceaux et optimisation du son)

Utilisez ces fonctions pour optimiser l'angle, le retard, le volume et la qualité des faisceaux en fonction de votre environnement.

Il est conseillé de sélectionner cette fonction dans les situations suivantes:

- Les réglages sont effectués pour la première fois.
- L'appareil a été déplacé.
- La pièce a été modifiée.
- Les objets dans la pièce (meubles, etc.) ont changé de place.

Ce menu dure environ trois minutes.

BEAM OPTIMZ only

(Optimisation des faisceaux seulement)

Cette fonction permet d'optimiser l'angle des faisceaux seulement en fonction de votre environnement.

Ce menu dure environ une minute.

SOUND OPTIMZ only

(Optimisation du son seulement)

Cette fonction sert à optimiser le retard, le volume et la qualité des faisceaux en fonction de votre environnement.

Il est conseillé de sélectionner cette fonction dans les situations suivantes:

- Si vous avez ouvert ou fermé les rideaux de votre pièce avant d'utiliser l'appareil.
- Si vous avez réglé l'angle des faisceaux manuellement.

Ce menu dure environ deux minutes.

Remarque

Il faut optimiser l'angle des faisceaux avec BEAM OPTIMZ only avant d'utiliser SOUND OPTIMZ only.

6 Vérifiez une nouvelle fois les points suivants avant de lancer la procédure AUTO SETUP.

- Est-ce que le microphone IntelliBeam est bien raccordé à cet appareil?
- Est-ce que le microphone IntelliBeam est installé au bon endroit?
- Y a-t-il de gros obstacles entre le microphone IntelliBeam et les murs dans la pièce?

7 Appuyez sur ENTER pour lancer la procédure AUTO SETUP.

L'écran suivant apparaît sur le téléviseur et la procédure AUTO SETUP commence 10 secondes plus tard.

Quittez la pièce sans faire de bruit avant d'exécuter la procédure AUTO SETUP.



Si une erreur se produit, un bip retentit et un message d'erreur s'affiche. Voir "Message d'erreur pour AUTO SETUP" à la page 35 pour la liste complète des messages d'erreur et des solutions possibles. Suivez les instructions et effectuez une nouvelle fois la procédure AUTO SETUP.

8 Assurez-vous que la page suivante est bien affichée sur l'écran du téléviseur.

Les résultats de la procédure AUTO SETUP apparaissent sur l'écran de télévision.

Exemple 1



Exemple 2

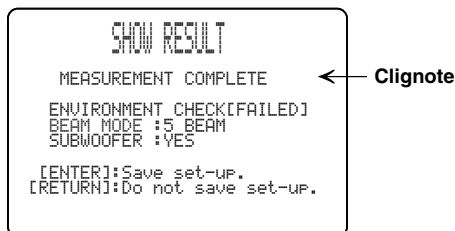

- Si "ENVIRONMENT CHECK [FAILED]" s'affiche, il est conseillé d'exécuter une nouvelle fois la procédure AUTO SETUP. Pour le détail, voir l'étape 9.
- Selon l'environnement de votre pièce d'écoute, l'angle des faisceaux des voies avant gauche et droite et celui des voies d'ambiance gauche et droite peuvent avoir la même valeur même si "5 BEAM" est finalement affiché.

9 Appuyez sur ENTER pour confirmer les résultats ou sur RETURN pour les annuler.

La page suivante s'affiche durant deux secondes sur l'écran de télévision puis se dégage.

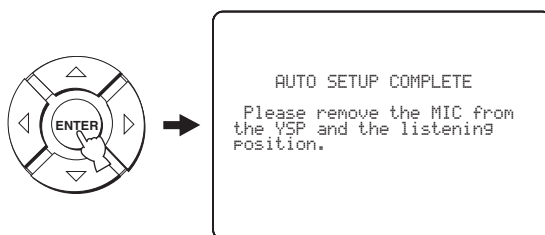

Si "ENVIRONMENT CHECK [FAILED]" s'affiche à l'étape 8, l'écran suivant s'affichera lorsque vous appuyez sur ENTER. Dans ce cas, reportez-vous à ERROR E-1 dans "Message d'erreur pour AUTO SETUP" à la page 35. Appuyez sur ENTER pour arrêter la procédure AUTO SETUP et l'exécuter une nouvelle fois depuis l'étape 3.



10 Débranchez le microphone IntelliBeam de la prise INTELLIBEAM MIC.

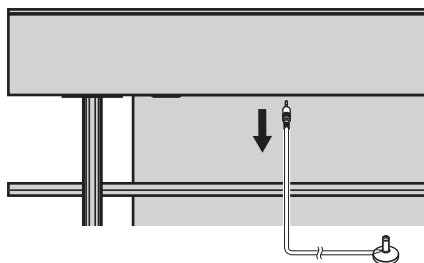

Si vous voulez sauvegarder et rappeler les réglages, reportez-vous à "Utilisation de la mémoire système" à la page 36.

■ Message d'erreur pour AUTO SETUP

Avant de lancer AUTO SETUP

Message d'erreur	Causes possibles	Actions correctives	Voir page
ERROR E-2 No MIC detected. Please check MIC connection and re-try.	Le microphone IntelliBeam n'est pas raccordé à cet appareil.	Raccordez le microphone IntelliBeam à cet appareil.	30

Pendant la procédure AUTO SETUP

Si une des erreurs suivantes apparaît, à l'exception de E-1, appuyez sur RETURN. Si vous aviez démarré la procédure AUTO SETUP en appuyant sur AUTO SETUP à l'étape 3, exécutez-la une nouvelle fois à partir de l'étape 3 lorsque l'écran est dégagé. Si vous aviez démarré la procédure AUTO SETUP en appuyant sur MENU à l'étape 3, exécutez-la une nouvelle fois à partir de l'étape 4 lorsque l'écran de l'étape 3 a été dégagé. Utilisez MANUAL SETUP si le problème est difficile à résoudre.

Message d'erreur	Causes possibles	Actions correctives	Voir page
ERROR E-1 Please test in quieter environment.	Il y a trop de bruit dans la pièce.	La pièce doit être aussi silencieuse que possible. Choisissez éventuellement une heure du jour plus calme, où le bruit extérieur est plus faible.	—
ERROR E-2 No MIC detected. Please check MIC connection and re-try.	Le microphone IntelliBeam a été débranché pendant la procédure AUTO SETUP.	Assurez-vous que le microphone IntelliBeam est bien raccordé à l'appareil.	30
ERROR E-3 Unexpected control is detected. Please re-try.	Vous avez effectué certaines opérations sur cet appareil pendant la procédure AUTO SETUP.	N'effectuez aucune opération pendant la procédure AUTO SETUP.	—
ERROR E-4 Please check MIC position. MIC should be set in front of YSP.	Le microphone IntelliBeam n'est pas installé devant l'appareil.	Assurez-vous que le microphone IntelliBeam est bien installé à l'avant de l'appareil.	30
ERROR E-5 Please check MIC position. MIC should be set above 1.8m/6.0ft.	Le microphone IntelliBeam n'est pas installé à la bonne distance de l'appareil.	Assurez-vous que le microphone IntelliBeam est installé à plus de 1,8 m de l'avant de l'appareil et à moins de 1 m verticalement de part et d'autre du centre de l'appareil.	30
ERROR E-6 Volume level is lower than expected. Please check MIC position/connection and re-try.	Le microphone IntelliBeam ne peut pas capter le son produit par cet appareil parce que le niveau sonore est trop faible.	Assurez-vous que le microphone IntelliBeam est bien raccordé à l'appareil et installé au bon endroit. Si le problème persiste, contactez le service après-vente agréé Yamaha le plus proche.	30
ERROR E-7 Unexpected error happened. Please re-try.	Une erreur système s'est produite.	Réexécutez la procédure AUTO SETUP.	—

Utilisation de la mémoire système

Utilisation pratique de la mémoire système

Vous pouvez sauvegarder les réglages effectués dans SET MENU dans la mémoire système de l'appareil. Par exemple, certains réglages pourront être enregistrés pour différents environnements. À titre d'exemple, si un faisceau sonore rencontre un rideau avant d'atteindre la position d'écoute, l'intensité de ce faisceau sonore sera plus ou moins grande selon que le rideau est ouvert ou fermé.

Le rideau est ouvert

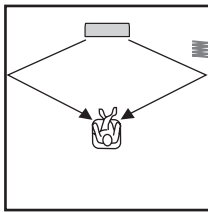

Le rideau est fermé

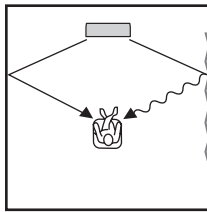

Sauvegarde des réglages

- 1 Réglez le sélecteur de mode de fonctionnement sur YSP.

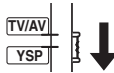

- 2 Appuyez sur MENU.

La page SET MENU s'affiche sur l'écran de télévision.



- Les touches disponibles pour SET MENU sont mentionnées au bas de l'écran.
- Pour revenir à la page précédente lorsque vous utilisez SET MENU, appuyez sur RETURN.
- Pour sortir de l'écran SET MENU, appuyez une nouvelle fois sur MENU.
- Vous pouvez également effectuer les opérations suivantes sur l'afficheur de la face avant.

- 3 Utilisez ▲ / ▼ pour sélectionner MEMORY, et appuyez sur ENTER.

La page suivante apparaît sur l'écran de télévision.

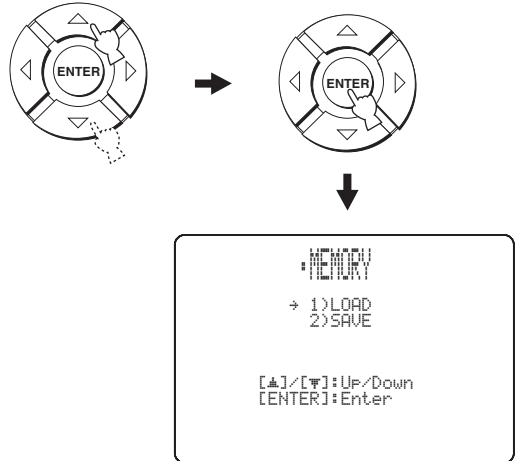

- 4 Utilisez ▲ / ▼ pour sélectionner SAVE, et appuyez sur ENTER.

La page suivante apparaît sur l'écran de télévision.

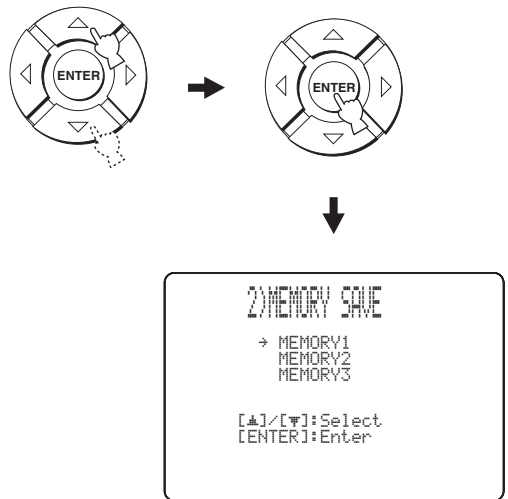

- 5 Appuyez sur \triangle / ∇ pour sélectionner MEMORY1, MEMORY2 ou MEMORY3, et appuyez sur ENTER.**

La page suivante apparaît sur l'écran de télévision.

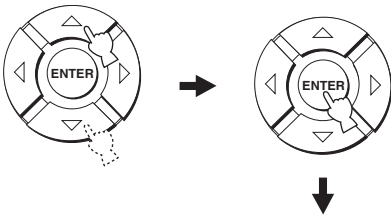

- 6 Appuyez une nouvelle fois sur ENTER.**

Les nouveaux paramètres sont sauvegardés dans MEMORY1, MEMORY2 ou MEMORY3. Après la sauvegarde des paramètres, la page SET MENU réapparaît.

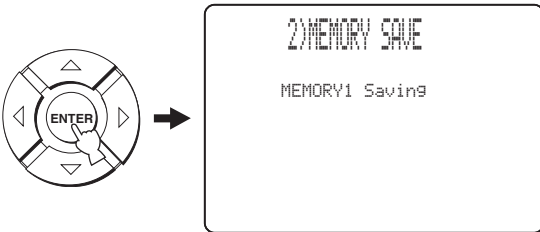

- 7 Appuyez sur MENU pour la dégager.**

La page SET MENU disparaît de l'écran de télévision.



Chargement des réglages

Vous pouvez restaurer les réglages sauvegardés dans "Sauvegarde des réglages" à la page 36 selon la pièce dans laquelle la chaîne est installée.

- 1 Réglez le sélecteur de mode de fonctionnement sur YSP.**

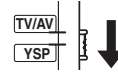

- 2 Appuyez sur MENU.**

La page SET MENU s'affiche sur l'écran de télévision.



- Les touches disponibles pour SET MENU sont mentionnées au bas de l'écran.
- Pour revenir à la page précédente lorsque vous utilisez SET MENU, appuyez sur RETURN.
- Pour sortir de l'écran SET MENU, appuyez une nouvelle fois sur MENU.
- Vous pouvez également effectuer les opérations suivantes sur l'afficheur de la face avant.

- 3 Appuyez sur \triangle / ∇ pour sélectionner MEMORY, puis appuyez sur ENTER.**

La page suivante apparaît sur l'écran de télévision.

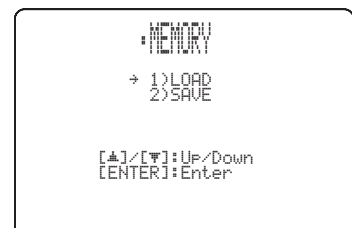
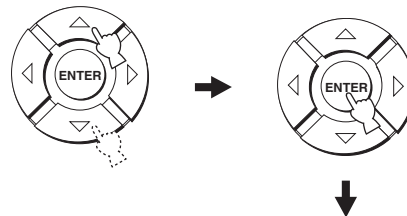

4 Appuyez sur \triangle / ∇ pour sélectionner LOAD, puis appuyez sur ENTER.

La page suivante apparaît sur l'écran de télévision.

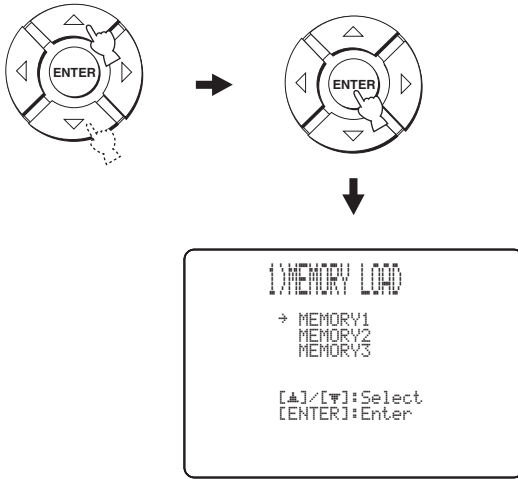

5 Appuyez sur \triangle / ∇ pour sélectionner MEMORY1, MEMORY2 ou MEMORY3, puis appuyez sur ENTER.

La page suivante apparaît sur l'écran de télévision.

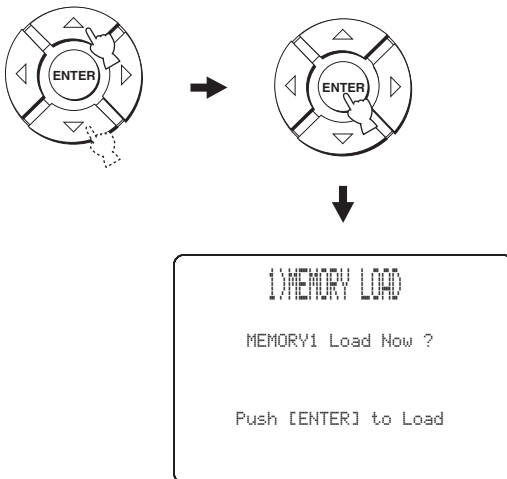

6 Appuyez une nouvelle fois sur ENTER.

Les nouveaux paramètres sauvegardés dans MEMORY1, MEMORY2 ou MEMORY3 sont rappelés. Après le rappel des paramètres, la page SET MENU réapparaît.

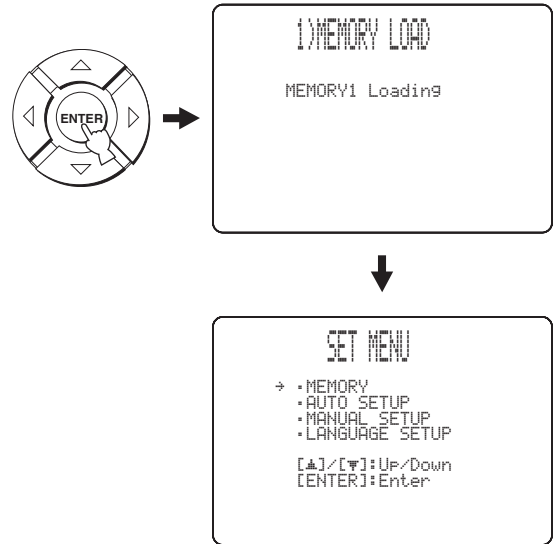

7 Appuyez sur MENU pour la dégager.

La page SET MENU disparaît de l'écran de télévision.



Sélection de la source

Vous pouvez obtenir le son des appareils raccordés à cet appareil en appuyant plusieurs fois de suite sur INPUT pour sélectionner la source sur la face avant ou en appuyant sur une des touches de sélection d'entrée (STB, VCR, DVD, AUX ou TV) sur le boîtier de télécommande. Le nom de la source sélectionnée et le mode d'entrée correspondant sont indiqués sur l'afficheur de la face avant.

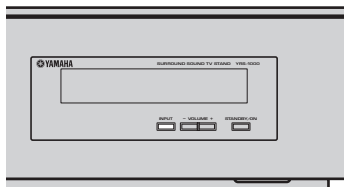

■ Utilisation des touches de la face avant

Appuyez plusieurs fois de suite sur INPUT sur la face avant pour sélectionner TV/STB, VCR, DVD et AUX.

Le nom de la source d'entrée sélectionnée et le mode d'entrée correspondant sont indiqués sur l'afficheur de la face avant.

■ Utilisation des touches du boîtier de télécommande



Si les codes appropriés sont programmés dans le boîtier de télécommande et le sélecteur de mode de fonctionnement est réglé sur TV/AV pour changer de section de commande, vous pourrez non seulement agir sur cet appareil mais aussi sur vos autres appareils AV (voir page 71).

Appuyez sur TV pour voir une émission de télévision.

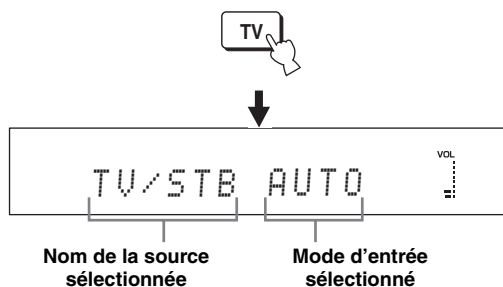

Appuyez sur STB pour écouter une émission satellite.

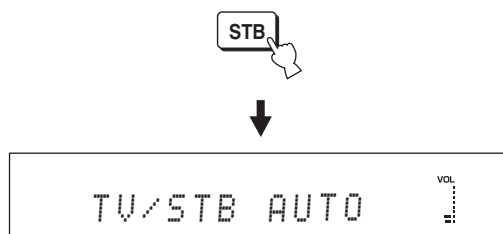

Appuyez sur DVD pour écouter un DVD.

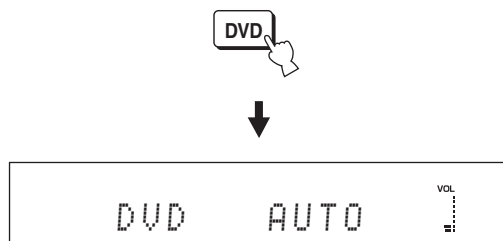

Appuyez sur VCR pour voir une vidéocassette.

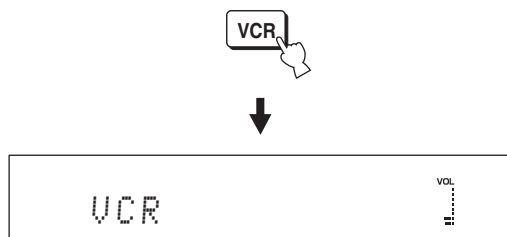

Appuyez sur AUX pour reproduire les signaux d'un appareil raccordé à la prise AUX sur le panneau arrière de cet appareil.

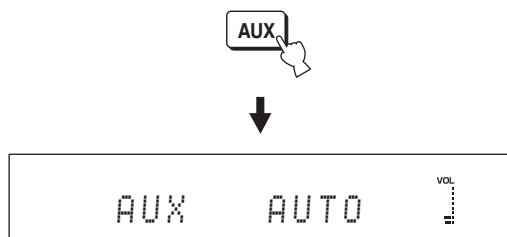

Écoute d'une source

Lorsqu'une source a été sélectionnée (voir page 39), la lecture peut commencer.

Remarque

Les explications données dans cette section concernent le cas d'un lecteur de DVD (source).



Pour de plus amples informations sur le téléviseur ou le lecteur de DVD, veuillez vous reporter à leur mode d'emploi respectif.

1 Mettez le téléviseur et le lecteur de DVD sous tension.

2 Sélectionnez l'entrée vidéo sur le téléviseur avec le boîtier de télécommande fourni avec le téléviseur et affichez le menu du DVD.

Remarque

Le cas échéant, diminuez le niveau de sortie du téléviseur jusqu'à ce qu'aucun son ne soit audible.

3 Appuyez sur DVD pour sélectionner le lecteur de DVD comme source d'entrée.



4 Au moyen du boîtier de télécommande fourni avec le lecteur de DVD, commandez la lecture du DVD.

Les signaux audio provenant du lecteur de DVD sont émis par cet appareil.



- Le témoin **MULTI** s'éclaire lorsqu'un signal comportant 5.1 voies est reçu par la prise optique/coaxiale. Si le témoin **PCM** s'éclaire, vérifiez les réglages de la sortie numérique, de la sortie à train binaire et/ou de la sortie DTS du lecteur de DVD.
- Si le niveau sonore est trop faible, augmentez-le pour qu'il atteigne environ 45.
- Si vous avez enregistré les codes de commande du téléviseur et du lecteur de DVD, vous pouvez employer le boîtier de télécommande de cet appareil pour agir sur ces deux-là. Pour de plus amples détails concernant l'enregistrement des codes de commande, voir page 71.

Réglage du niveau sonore

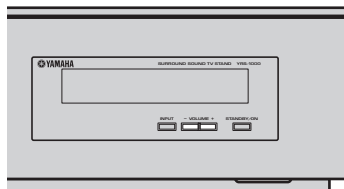

Appuyez sur VOLUME +/- pour augmenter ou diminuer le niveau de sortie.

Le niveau sonore est indiqué sur l'afficheur de la face avant sous forme d'une valeur numérique.

Plage de réglage: MIN (minimum), 01 à 99, MAX (maximum)

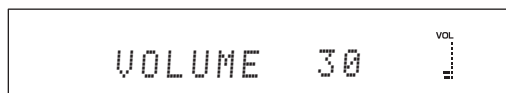
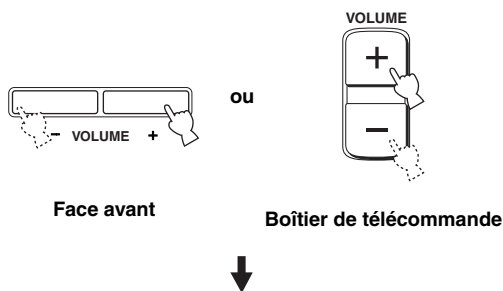

Remarques

- Le niveau sonore de toutes les sources (sources multivoies et sources stéréo) change en même temps.
- Le niveau de sortie augmente ou diminue chaque fois que vous appuyez sur VOLUME +/-.
- Le niveau sonore peut être augmenté et diminué en continu en maintenant VOLUME +/- enfoncé.

Coupage des sons



1 Appuyez sur MUTE pour couper le son.

La mention "AUDIO MUTE ON" apparaît sur l'afficheur de la face avant et l'indicateur de niveau sonore clignote.

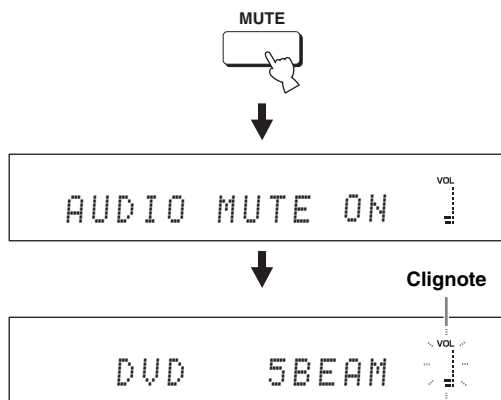

2 Appuyez une nouvelle fois sur MUTE (ou appuyez sur VOLUME +/-) pour rétablir le son.

"AUDIO MUTE OFF" apparaît un moment sur l'afficheur de la face avant (ou bien la valeur numérique du niveau sonore si vous appuyez sur VOLUME +/-), et l'indicateur de niveau sonore s'allume.

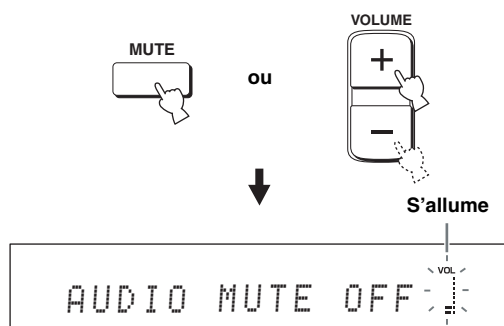

Remarque

Le son de toutes les sources (sources multivoies et sources stéréo) est coupé en même temps.



Vous pouvez choisir le rôle de la touche MUTE (voir page 59), à savoir couper les sons complètement ou les atténuer de 20 dB.

Utilisation du son d'ambiance

En changeant le mode de faisceaux avec les touches de mode de faisceaux du boîtier de télécommande, vous pouvez obtenir un son d'ambiance multivoies. Sélectionnez 5 Beam, Stereo plus 3 Beam, 3 Beam ou My Surround pour la lecture multivoies.

Remarques

- Lorsque ANGLE TO WALL OR CORNER est réglé sur MANUAL SETUP (voir page 55), 5 Beam et 3 Beam ne peuvent pas être sélectionnés.
- Pour profiter des modes de faisceaux 5 Beam, Stereo plus 3 Beam ou 3 Beam, vous devez exécuter la configuration AUTO SETUP ou MANUAL SETUP pour que les paramètres s'adaptent au mieux à votre environnement.



- 1 Réglez le sélecteur de mode de fonctionnement sur YSP.

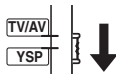

- 2 Appuyez sur les touches de mode de faisceaux (5BEAM, ST+3BEAM, 3BEAM ou MY SUR.) pour sélectionner le mode de faisceaux souhaité et obtenir un son sur 5.1 voies.

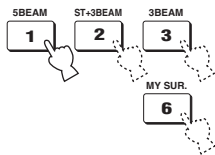

5 Beam

Les signaux sont émis par les voies avant gauche, avant droite, centrale et les voies d'ambiance gauche et droite. Ce mode est parfait pour profiter pleinement des effets sonores attachés aux films sur DVD gravés dans un format multivoies, et pour la restitution multivoies des sources à 2 voies.

Appuyez sur 5BEAM pour sélectionner 5 Beam.

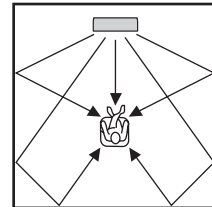

Remarques

- Pour que les effets sonores d'ambiance soient aussi frappants que possible, veillez à ce qu'aucun obstacle ne se trouve sur le trajet des faisceaux sonores, ce qui perturberait la réflexion première sur les murs de la pièce d'écoute.
- Les faisceaux sonores avant gauche et droit sont émis en direction des murs.
- "SP Pos. Corner!" apparaît sur l'afficheur de la face avant si INSTALLED POSITION est réglé sur ANGLE TO WALL OR CORNER (voir page 55).

Stereo plus 3 Beam

Les signaux sont émis par les voies avant gauche et droite et les faisceaux sonores par les voies centrale et d'ambiance gauche et droite. Ce mode convient aux gravures sur DVD réalisées en concert. Les voix et les instruments sont groupés au centre de la position d'écoute, tandis que les réflexions reproduisent, à gauche et à droite, ce qui se passe dans la salle de concert, et vous donnent le sentiment d'être assis tout près de la scène.

Appuyez sur ST+3BEAM pour sélectionner Stereo plus 3 Beam.

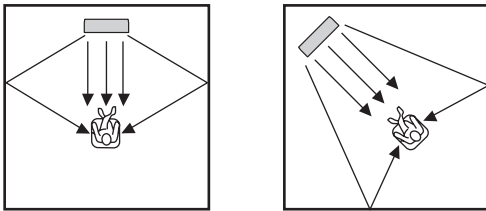

Remarque

Les faisceaux avant gauche et droit sont émis directement vers la position d'écoute.

3 Beam

Les signaux sonores sont émis par les voies gauche, droite et centrale. Ce mode est idéal pour voir des films en famille. Comme une zone plus grande est sélectionnée autour de la position d'écoute, le son d'ambiance est d'excellente qualité sur une plus grande surface. Vous pouvez aussi utiliser ce mode lorsque la position d'écoute est proche du mur arrière et lorsque les faisceaux sonores des voies d'ambiance gauches et droites ne peuvent pas être réfléchis sur les parois.

Appuyez sur 3BEAM pour sélectionner 3 Beam.

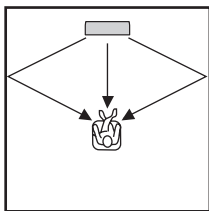

En réglant les paramètres de IMAGE LOCATION dans BEAM MENU (voir page 58) vous obtiendrez un effet d'ambiance encore plus intense.

Remarques

- Dans le cas d'une source multivoies, les signaux d'ambiance gauches et droites sont mixés et émis par les voies avant gauche et droite.
- Les faisceaux sonores avant gauche et droit sont émis en direction des murs.
- "SP Pos. Corner!" apparaît sur l'afficheur de la face avant si INSTALLED POSITION est réglé sur ANGLE TO WALL OR CORNER (voir page 55).

My Surround

Ce mode permet de bénéficier d'un système d'ambiance dans une petite pièce ne remplissant pas toutes les conditions nécessaires aux autres modes de faisceaux (voir "Avant d'installer l'appareil" à la page 13). Utilisez ce mode de faisceaux si vous voulez bénéficier d'un son d'ambiance près de cet appareil, ou si les autres modes de faisceaux ne sont pas disponibles.

Appuyez sur MY SUR. pour sélectionner My Surround.

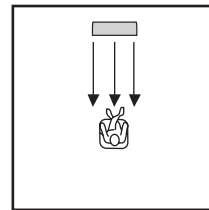

Remarques

- Les réglages des modes de faisceaux, tels que les angles et les distances des faisceaux ne sont pas réalisables dans ce mode.
- Pour obtenir un effet optimal avec My Surround, vous devez faire face à cet appareil à votre position d'écoute.

■ Témoins des décodeurs

Les témoins des décodeurs s'allument de la façon suivante sur l'afficheur de la face avant en fonction de la source utilisée et du mode d'ambiance adopté:

État	Témoin
Lorsque des signaux PCM sont émis	PCM
Lorsque des signaux numériques DTS sont reçus ou DTS Neo:6 est sélectionné comme mode d'ambiance	dts
Lorsque des signaux Dolby Digital sont émis	DIGITAL
Lorsque le Dolby Pro Logic est sélectionné comme mode d'ambiance	PL
Lorsque le Dolby Pro Logic II est sélectionné comme mode d'ambiance	PL II



- Vous pouvez sélectionner un mode d'entrée (AUTO, DTS ou ANALOG) en appuyant sur INPUTMODE (voir page 68).
- Les disques enregistrés en DTS-ES, Dolby Digital 5.1 EX, Dolby Digital EX ou Dolby Digital Surround EX seront lus en DTS ou Dolby Digital.

■ Modes d'ambiance et emplois conseillés

Mode d'ambiance		Sources conseillées
DTS Neo:6	Cinema Music	Films Musique
Dolby Pro Logic	–	Toutes les sources
Dolby Pro Logic II	Movie Music Game	Films Musique Jeux

Remarques

- Lorsqu'une nouvelle source d'entrée (voir page 39) est sélectionnée, le mode d'ambiance utilisé pour l'ancienne source est automatiquement sélectionné.
- Si l'appareil est éteint puis rallumé, le mode d'ambiance utilisé avant l'extinction est automatiquement sélectionné à la mise sous tension suivante.
- Si les modes d'ambiance ne sont pas disponibles, "Prohibit" apparaît sur l'afficheur de la face avant lorsque vous appuyez sur SUR. DECODE.
- Les modes d'ambiance sont disponibles:
 - lorsque le mode de faisceaux est réglé sur autre chose que la lecture stéréo (voir page 48) et My Surround (voir page 43).
 - lorsque des signaux à 2 voies sont émis.

Restitution d'une ambiance sonore avec des sources à 2 voies

En changeant simplement le mode d'ambiance, des sources à 2 voies peuvent être reproduites sur 5.1 voies avec des effets d'ambiances sonores après avoir été décodées.



Le mode de faisceaux doit être réglé sur 5 Beam, Stereo plus 3 Beam ou 3 Beam (voir page 42).

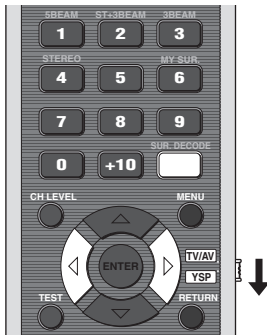

- 1 Réglez le sélecteur de mode de fonctionnement sur YSP.

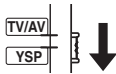

- 2 Appuyez plusieurs fois de suite sur SUR. DECODE (ou appuyez sur SUR. DECODE puis sur ◀/▶) pour changer de mode d'ambiance.

Choix: Neo:6 Cinema, Neo:6 Music, PRO LOGIC, PLII Movie, PLII Music, PLII Game
Réglage par défaut: Neo:6 Cinema

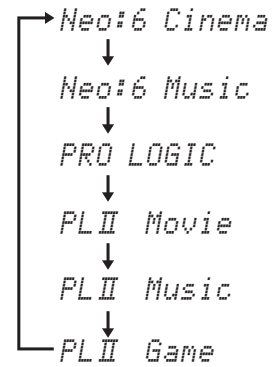
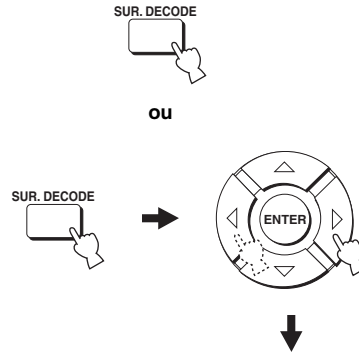

Écoute de la télévision avec son d'ambiance

Les signaux sonores analogiques que produit le téléviseur peuvent être perçus comme des sons d'ambiance.



Avant d'effectuer les étapes suivantes, réglez le niveau de sortie de cet appareil sur 30.

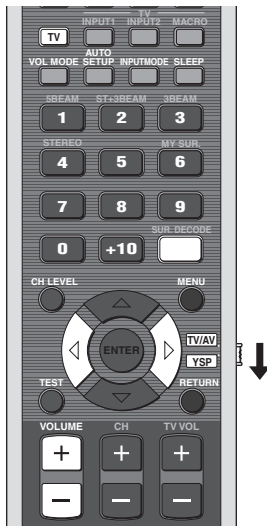

1 Sélectionnez la chaîne de télévision que vous souhaitez regarder.

Pour cela, utilisez le boîtier de télécommande fourni avec le téléviseur.

2 Réglez le sélecteur de mode de fonctionnement sur YSP.

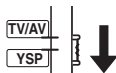

3 Appuyez sur TV.

Cet appareil émet les signaux audio provenant du téléviseur.



4 Si les haut-parleurs du téléviseur émettent des sons, réduisez le niveau de sortie du téléviseur jusqu'à ce que ces sons soient inaudibles.

Pour cela, utilisez le boîtier de télécommande fourni avec le téléviseur.



5 Appuyez sur VOLUME +/- pour régler le niveau de sortie.

6 Appuyez plusieurs fois de suite sur SUR. DECODE (ou appuyez sur SUR. DECODE puis sur < / >) pour changer de mode d'ambiance.

Les signaux d'entrée des sources à 2 voies sont reproduits comme des signaux multivoies. Pour de plus amples détails concernant les modes d'ambiance, voir page 44.

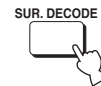

ou

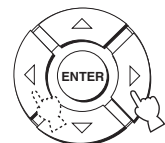

Paramétrage du mode d'ambiance

Vous pouvez paramétrer Dolby Pro Logic II Music et DTS Neo:6 Music de manière à obtenir les meilleurs effets sonores.

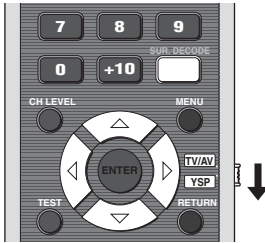

1 Répétez les opérations 1 et 2 de “Restitution d’une ambiance sonore avec des sources à 2 voies” à la page 45 et sélectionnez PL II Music ou Neo:6 Music.

2 Utilisez \triangle / ∇ pour sélectionner un paramètre.

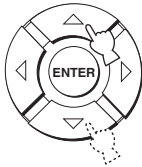

3 Appuyez sur \triangleleft / \triangleright pour régler le paramètre sélectionné.

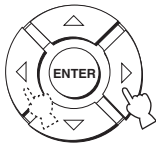

■ Lorsque vous sélectionnez Dolby Pro Logic II Music

PANORAMA

Les sons des voies gauche et droite sont très enveloppants et occupent tout le champ sonore d’ambiance, produisant ainsi une sensation d’espace.

Choix: ON/OFF

Réglage par défaut: OFF

DIMENSION

Réglage de la différence de niveau entre les voies avant et les voies d’ambiance.

Plage de réglage: -3 (accentuation des sons d’ambiance) à

+3 (accentuation des sons avant)

Réglage par défaut: STD (standard)

C. WIDTH

Les sons de la voie centrale sont répartis sur les voies gauche et droite. Avec la valeur 0, le son de la voie centrale n’est émis que par la voie centrale.

Plage de réglage: 0 à 7

Réglage par défaut: 3

■ Lorsque vous sélectionnez DTS Neo:6 Music

C. IMAGE

Réglage de l’image centrale produite par trois voies (avant gauche et droite et centrale) à divers degrés.

Plage de réglage: 0,0 (plus large) à 1,0 (vers le centre)

Réglage par défaut: 0,3

Utilisation du son stéréo

Vous pouvez bénéficier d'un son stéréo à 2 voies comme modes de faisceaux en appuyant sur STEREO sur le boîtier de télécommande. Les sons proviennent des voies avant gauche et droite. Ce mode convient aux sources haute fidélité, telles que les CD, et peut être choisi pour remplacer les haut-parleurs du téléviseur.

Remarques

- Lorsque les signaux audio Dolby Digital sont reproduits en stéréo, la plage dynamique est compressée. Si le volume diminue excessivement, sélectionnez un autre mode de faisceaux.
- Lorsque la lecture stéréo est sélectionnée comme mode de faisceaux, les modes d'ambiance (voir page 44) deviennent inefficaces.

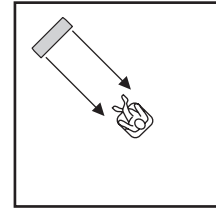
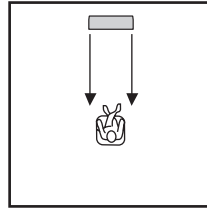
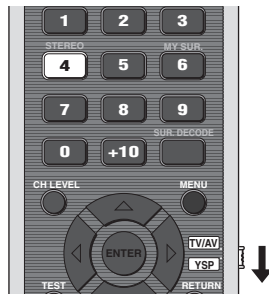

1 Réglez le sélecteur de mode de fonctionnement sur YSP.

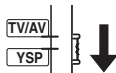

Remarque

Dans le cas d'une source multivoies, tous les signaux, à l'exception de ceux correspondant aux voies avant gauche et droite, sont mixés et émis par les voies avant gauche et droite. Aucun son n'est émis par les voies centrale et d'ambiance.

2 Appuyez sur STEREO pour sélectionner la lecture stéréo comme mode de faisceaux. "STEREO MODE" apparaît sur l'afficheur de la face avant.

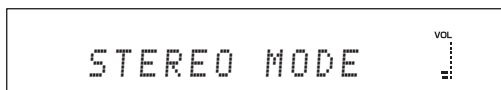

Utilisation du mode d'écoute tardive (Mode d'écoute tardive/Mode Égal au volume TV)

Les accentuations de l'écoute tardive facilitent la perception des détails lorsqu'un bas niveau sonore est employé, par exemple tard dans la soirée. Le volume du téléviseur peut être limité pour que le son ne varie pas trop selon les programmes diffusés (par exemple pendant les publicités, etc.).



1 Réglez le sélecteur de mode de fonctionnement sur YSP.

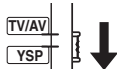

2 Appuyez plusieurs fois de suite sur VOL MODE pour sélectionner NIGHT:CINEMA, NIGHT:MUSIC, TV EQUAL VOL ou OFF.

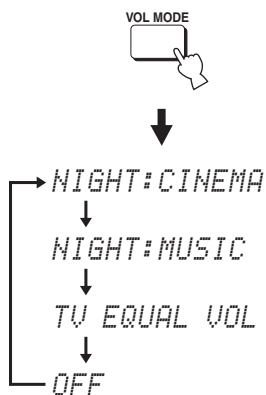

Le témoin NIGHT s'allume sur l'afficheur de la face avant lorsque "NIGHT:CINEMA" ou "NIGHT:MUSIC" est sélectionné.



Le témoin EQUAL s'allume sur l'afficheur de la face avant lorsque "TV EQUAL VOL" est sélectionné.



- Sélectionnez NIGHT:CINEMA lorsque vous regardez un film de manière à réduire la dynamique de la piste sonore et à rendre les dialogues plus faciles à comprendre tandis que les sons sont émis à bas niveau.
- Sélectionnez NIGHT:MUSIC lorsque vous écoutez de la musique de manière que tout le spectre sonore soit plus aisément perceptible.
- Sélectionnez TV EQUAL VOL pour regarder des émissions de télévision.
- Sélectionnez OFF pour désactiver le mode d'écoute tardive.

3 Appuyez sur ◀/▶ pour régler le niveau de la compression lorsque NIGHT:CINEMA, NIGHT:MUSIC ou TV EQUAL VOLUME est affiché.

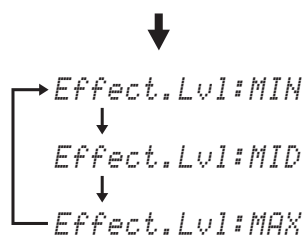
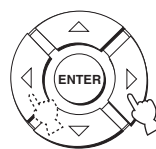

- Sélectionnez Effect.Lvl:MIN pour utiliser la compression minimale.
- Sélectionnez Effect.Lvl:MID pour utiliser la compression standard.
- Sélectionnez Effect.Lvl:MAX pour utiliser la compression maximale.

Remarques

- Les réglages de modes de volume sont annulés lorsque vous appuyez sur STANDBY/ON ou débranchez le câble d'alimentation secteur de la prise secteur.
- Les réglages de modes de volume sont inefficaces lorsque My Surround est sélectionné comme mode de faisceaux (voir page 43).

Utilisation de la minuterie de mise hors service

Utilisez cette minuterie pour mettre l'appareil en veille à l'expiration d'une certaine période. Cette fonction peut être utilisée pour s'endormir en musique. La musique s'arrêtera au bout du temps fixé.



À chaque pression du doigt sur SLEEP, les indications sur l'afficheur de la face avant changent de la façon suivante.

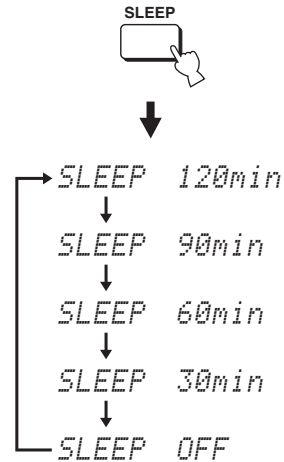

- 1 Réglez le sélecteur de mode de fonctionnement sur YSP.

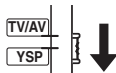

- 2 Appuyez plusieurs fois de suite sur SLEEP pour spécifier le temps de la minuterie.
Choix: 120min, 90min, 60min, 30min, OFF
Le témoin SLEEP clignote sur l'afficheur de la face avant tandis que vous effectuez le réglage de la minuterie.

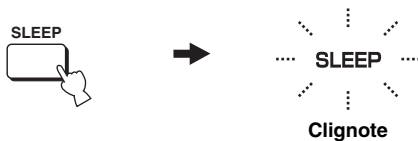

- 3 Attendez quelques secondes sans toucher l'appareil pour vérifier le réglage effectué.

Le témoin SLEEP s'allume sur l'afficheur de la face avant, signalant ainsi que la minuterie est réglée.



■ Arrêt de la minuterie de mise hors service

- 1 Réglez le sélecteur de mode de fonctionnement sur YSP.

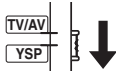

- 2 Appuyez plusieurs fois de suite sur SLEEP jusqu'à ce que "SLEEP OFF" apparaisse sur l'afficheur de la face avant.

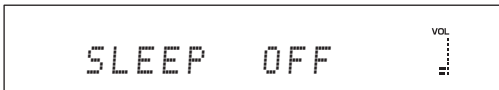

- 3 Attendez quelques secondes sans toucher l'appareil pour vérifier le réglage effectué.

Le témoin SLEEP s'éteint sur l'afficheur de la face avant, signalant ainsi que la minuterie est désactivée.

SLEEP
S'éteint

Remarque

Le réglage de la minuterie est sauvegardé dans la mémoire.



Le réglage de la minuterie est annulé lorsque vous appuyez sur la touche STANDBY/ON pour mettre l'appareil en mode de veille ou lorsque vous débranchez le câble d'alimentation secteur de la prise secteur.

Utilisation de la fonction de commande HDMI

Vous pouvez activer les fonctions suivantes en utilisant le boîtier de télécommande fourni avec votre téléviseur si cet appareil et un téléviseur à commande HDMI (sauf certains modèles) sont reliés par les prises HDMI.

- Mise sous et hors tension (simultanément avec le téléviseur)
- Sélection d'un appareil audio (téléviseur ou cet appareil)
- Réglage du niveau de sortie (augmentation/diminution et coupure du son)

Exemples d'appareils compatibles avec la commande HDMI : les appareils compatibles Panasonic VIERA Link (téléviseur, lecteur/enregistreur DVD, lecteur Blu-ray), le nom VIERA Link étant un nouveau nom donné aux téléviseurs compatibles EZ-Sync en Amérique du nord et REGZA-LINK Toshiba (le nom antérieur était "CE Link" en Amérique du Nord).

Remarque

Toutes les fonctions Panasonic VIERA Link de 2008 ne sont pas compatibles avec les produits EZ Sync de 2006/2007.



Si vous raccordez cet appareil à un lecteur de DVD ou à un lecteur Blu-ray Disc à commande HDMI par les prises HDMI, vous pourrez agir aussi simultanément sur l'appareil raccordé à partir de cet appareil (sauf certains modèles).

1 Raccordez cet appareil à votre téléviseur à commande HDMI par les prises HDMI.

Pour le détail sur le HDMI et les appareils HDMI, reportez-vous à "Informations sur le HDMI™" à la page 16 et le "Guide d'installation rapide" (feuillet séparé). Reportez-vous aussi aux informations concernant le raccordement d'un amplificateur AV dans le mode d'emploi fourni avec votre téléviseur.

2 Mettez tous les appareils raccordés par une liaison HDMI sous tension.

Pour de plus amples informations sur la commande des appareils externes, reportez-vous aux modes d'emploi fournis avec vos appareils.

3 Mettez la commande HDMI en service. Pour de plus amples informations, reportez-vous à la page 63.

4 Vérifiez les réglages système de tous les appareils raccordés par une liaison HDMI et mettez la commande HDMI en service.

Pour de plus amples informations sur le réglage des appareils externes, reportez-vous aux modes d'emploi fournis avec vos appareils. Lorsque les étapes 1 à 4 ont été effectuées, elles n'ont plus besoin d'être effectuées à chaque fois.

5 Mettez le téléviseur hors tension puis remettez-le sous tension.

6 Réglez le sélecteur de source d'entrée de votre téléviseur sur cet appareil (HDMI, etc.).

7 Sélectionnez l'appareil raccordé comme source d'entrée en appuyant sur INPUT sur la face avant de cet appareil (ou appuyez sur une des touches de sélection d'entrée du boîtier de télécommande). Assurez-vous que l'image vidéo de l'enregistreur de DVD (etc.) apparaît correctement sur le téléviseur.

8 Utilisez le boîtier de télécommande fourni avec le téléviseur pour mettre l'appareil sous ou hors tension, sélectionner l'appareil pour la sortie audio et régler le niveau de sortie de cet appareil.

Remarques

- Vérifiez si la commande HDMI a été mise en service pour le téléviseur (voir le mode d'emploi fourni avec le téléviseur) si l'appareil ne fonctionne pas de manière synchrone avec le téléviseur.
- Pendant la lecture de signaux audio sur un appareil non compatible avec le HDMI, il n'est pas possible de mettre cet appareil hors tension en même temps que le téléviseur à l'aide du boîtier de télécommande fourni avec le téléviseur. La lecture continue sans être affectée par la commande.

MANUAL SETUP

Vous pouvez utiliser MANUAL SETUP pour effectuer un réglage fin des paramètres de l'environnement d'écoute, définir précisément les signaux sonores, le direction des faisceaux sonores, ou bien choisir les conditions pour l'entrée numérique et l'affichage des menus sur l'écran. Modifiez le réglage initial (indiqué en caractères gras sous chaque paramètre) pour tenir compte des besoins de votre environnement d'écoute.



- Vous pouvez sauvegarder les réglages optimisés avec AUTO SETUP (voir page 36). Vous pourrez alors rétablir l'ensemble de réglages optimisés pour votre environnement ultérieurement, par exemple après un changement de salle (voir page 37).
- La valeur de la plupart des paramètres de SOUND MENU et BEAM MENU est automatiquement définie lorsque vous effectuez les opérations AUTO SETUP (voir page 29). Utilisez SOUND MENU et BEAM MENU pour réaliser les réglages complémentaires.
- BEAM MENU permet de régler les effets d'ambiance qui le sont normalement par l'intermédiaire du menu de réglage des enceintes.
- Réglez les paramètres de BEAM MENU avant de régler les paramètres de SOUND MENU, INPUT MENU et DISPLAY MENU.

SOUND MENU

Utilisez ce menu pour régler les différents paramètres qui déterminent la sortie sonore.

Paramètre	Description	Page
TONE CONTROL	Réglage du niveau de sortie des sons aigus et des sons graves.	59
SUBWOOFER SET	Réglage des paramètres du caisson de graves.	59
MUTE LEVEL	Réglage du niveau de réduction du son.	59
AUDIO DELAY	Réglage du retard du son.	60
DD/DTS Dynamic Range	Réglage de la dynamique pour les signaux Dolby Digital ou DTS.	60

BEAM MENU

Utilisez ce menu pour régler les différents paramètres qui déterminent la sortie des faisceaux sonores.

Paramètre	Description	Page
SETTING PARAMETERS	Personnalisation de la pièce d'écoute et réglage de la position d'écoute.	55
BEAM ADJUSTMENT	Réglage des différents paramètres de chaque faisceau sonore.	56
IMAGE LOCATION	Réglage de l'équilibre entre les voies avant gauche et droite.	58

INPUT MENU

Utilisez ce menu pour régler les différents paramètres qui déterminent la sortie audio et vidéo.

Paramètre	Description	Page
INPUT MODE	Sélection de la source initiale.	60
INPUT TRIM	Réglage du niveau d'entrée de la source.	61
INPUT RENAME	Modification du nom de source affiché.	61
HDMI SET	Réglage des différents paramètres HDMI.	62

DISPLAY MENU

Utilisez ce menu pour régler les différents paramètres qui déterminent l'affichage.

Paramètre	Description	Page
F.DISPLAY SET	Réglage des paramètres de l'afficheur de la face avant.	63
OSD SET	Réglage des paramètres OSD.	64
UNIT SET	Changement d'unité de mesure pour l'afficheur.	64

Utilisation de MANUAL SETUP

Utilisez le boîtier de télécommande pour accéder à chaque paramètre et définir sa valeur.

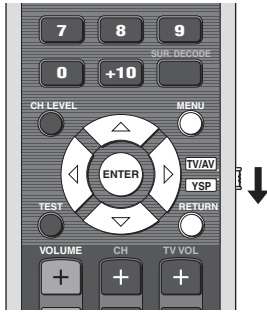

Vous avez la possibilité de modifier les paramètres de SET MENU tandis que l'appareil reproduit les sons.

1 Réglez le sélecteur de mode de fonctionnement sur YSP.

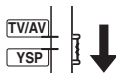

2 Appuyez sur MENU.

La page SET MENU s'affiche sur l'écran de télévision.



- Les touches disponibles pour SET MENU sont mentionnées au bas de l'écran.
- Pour revenir à la page précédente lorsque vous utilisez SET MENU, appuyez sur RETURN.
- Pour sortir de l'écran SET MENU, appuyez une nouvelle fois sur MENU.
- Vous pouvez également effectuer les opérations suivantes sur l'afficheur de la face avant.

3 Utilisez \triangle / ∇ pour sélectionner MANUAL SETUP, et appuyez sur ENTER.

La page suivante apparaît sur l'écran de télévision.

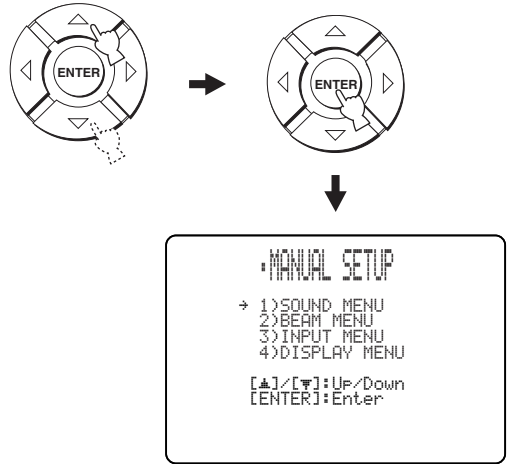

4 Utilisez \triangle / ∇ pour sélectionner un menu secondaire et appuyez sur ENTER.

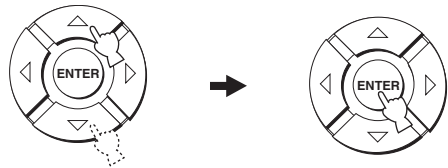

5 Utilisez \triangle / ∇ / \leftarrow / \rightarrow et ENTER pour préciser la valeur de chaque paramètre.

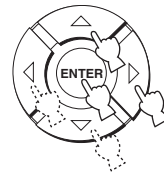

6 Appuyez sur MENU pour la dégager.

L'affichage des menus sur l'écran de télévision disparaît.



BEAM MENU

Utilisez ce menu pour régler les différents paramètres qui déterminent la sortie des faisceaux sonores.

SET MENU → MANUAL SETUP → BEAM MENU



Vous pouvez régler le niveau de sortie des faisceaux sonores pour chaque voie dans "Réglage de la balance audio" (voir page 65).

SETTING PARAMETERS (Paramétrage)

Utilisez ce menu pour préciser la position de cet appareil dans la pièce et la distance qui le sépare de la position d'écoute.

Lorsque vous réglez un paramètre, les paramètres qui en dépendent sont ajustés de la manière qui correspond le mieux à la situation actuelle.

Remarque

Si d'autres réglages sont effectués dans SETTING PARAMETERS, les réglages effectués AUTO SETUP dans pour optimiser les faisceaux seront perdus. Si vous voulez conserver les réglages effectués dans AUTO SETUP et faire d'autres réglages, réglez d'abord les paramètres dans BEAM ADJUSTMENT (voir page 56).



INSTALLED POSITION (Position de l'appareil)

Utilisez ce paramètre pour préciser la position de cet appareil.

Choix: **FLAT TO WALL**

- (Parallèle avec installation murale),
- ANGLE TO WALL OR CORNER**
- (Installation en angle)

FLAT TO WALL

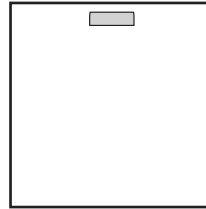

ANGLE TO WALL OR CORNER

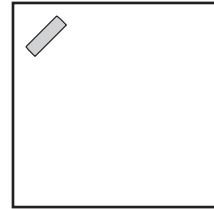

- Sélectionnez **FLAT TO WALL** si l'appareil est installé parallèlement au mur. Spécifiez la largeur et la longueur de la pièce de même que la distance de la position d'écoute à l'appareil et la distance du mur gauche au centre de l'appareil.

Position d'écoute depuis le mur gauche

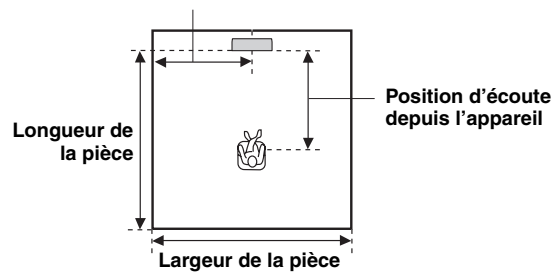

Choix de largeurs et de longueurs de la pièce:

2,0 m à 12,0 m (6,5 ft à 40,0 ft)

Choix de positions d'installation de l'appareil:

1,8 m à 9,0 m (6,0 ft à 30,0 ft)

Choix de positions d'écoute depuis le mur gauche:

0,6 m à 11,4 m (2,0 ft à 38,0 ft)

Largeur et longueur de la pièce

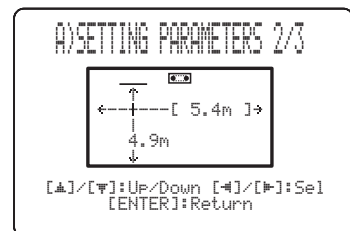

Position d'écoute depuis l'appareil et le mur gauche

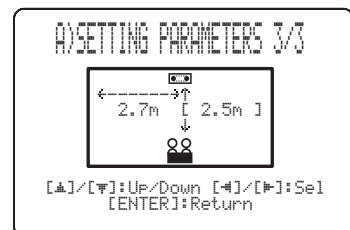

- Sélectionnez ANGLE TO WALL OR CORNER si l'appareil est installé dans un coin de la pièce. Spécifiez la largeur et la longueur de la pièce de même que la distance de la position d'écoute à l'appareil.

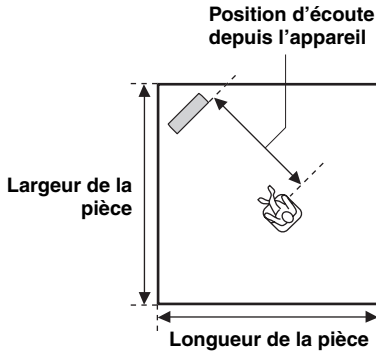

Choix de largeurs et de longueurs de la pièce:
2,0 m à 12,0 m (6,5 ft à 40,0 ft)
Choix de positions d'installation de l'appareil:
1,8 m à 9,0 m (6,0 ft à 30,0 ft)

Largeur et longueur de la pièce

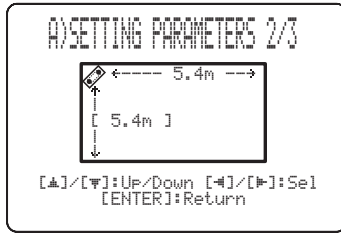

Position d'écoute depuis l'appareil

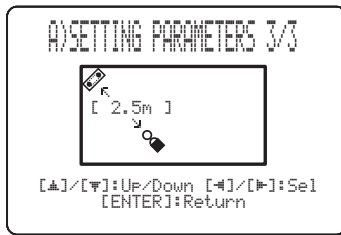

Remarque

Lorsque vous précisez la valeur du paramètre INSTALLED POSITION dans MANUAL SETUP (voir page 55), les valeurs spécifiées par défaut pour la longueur et de la largeur de la pièce sont automatiquement adoptées.

■ BEAM ADJUSTMENT (Réglage des faisceaux)

Utilisez ce paramètre pour le réglage manuel des différentes paramètres des faisceaux sonores. Nous vous conseillons de sélectionner 5 Beam comme mode de faisceaux avant de commencer ce paramétrage (voir page 42).

Remarques

- Lorsque vous précisez la valeur de INSTALLED POSITION à l'aide de MANUAL SETUP (voir page 55), la valeur par défaut de ce paramètre-ci est automatiquement adoptée, à moins que FOCAL LENGTH n'ait pour valeur Center (voir page 57).
- Certaines positions de voies ne sont pas accessibles au réglage en raison du mode de faisceaux retenu (voir pages 42, 43 et 48). En ce cas, la mention "—" s'affiche. Pour le mode de faisceaux Stereo plus 3 Beam, indiquez que les signaux d'ambiance gauches et droits doivent être émis par les voies avant gauche et droite.

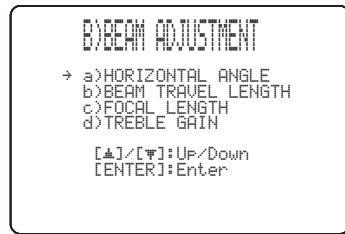

HORIZONTAL ANGLE (Angle dans le plan horizontal)

Utilisez ce paramètre pour préciser l'angle des faisceaux sonores pour chaque voie dans le plan horizontal. Ce réglage de l'angle dans le plan horizontal permet d'obtenir le trajet optimal de chaque faisceau sonore. Un signal d'essai est automatiquement émis.

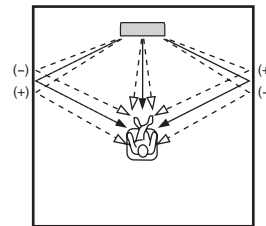

Choix: L90° à R90°

Réglez vers la gauche (L) pour diriger la sortie vers la gauche et vers la droite (R) pour la diriger vers la droite.

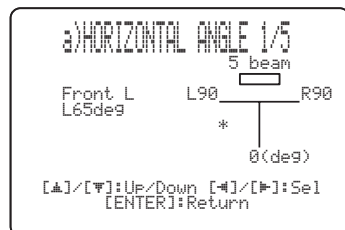

BEAM TRAVEL LENGTH (Longueur du trajet du faisceau)

Un certain retard doit être spécifié pour chaque voie pour que les sons des différentes voies puissent tous parvenir à l'auditeur en même temps. C'est dans ce menu que vous devez régler la distance parcourue par les faisceaux sonores, depuis leur émission jusqu'à leur arrivée à la position d'écoute, et ce en fonction de leur réflexion sur les murs, ainsi que le retard qui sera appliqué à chaque voie.

Le schéma ci-dessous illustre ce qu'il faut entendre par distance.

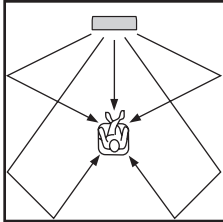

Choix: 0,3 m à 24,0 m (1,0 ft à 80,0 ft)

- Le paramètre **Front L** définit la distance parcourue par le faisceau de la voie avant gauche.
- Le paramètre **Front R** définit la distance parcourue par le faisceau de la voie avant droite.
- Le paramètre **Center** définit la distance parcourue par le faisceau de la voie centrale.
- Le paramètre **Surround L** définit la distance parcourue par le faisceau de la voie d'ambiance gauche.
- Le paramètre **Surround R** définit la distance parcourue par le faisceau de la voie d'ambiance droite.



Nous vous conseillons d'utiliser le réglage optimisé à l'aide de AUTO SETUP (voir page 29). Utilisez ce paramètre seulement pour changer HORIZONTAL ANGLE (voir page 56).

FOCAL LENGTH (Distance au point focal)

Utilisez ce paramètre pour préciser la distance entre l'avant de l'appareil et le point focal de chaque voie et conférer plus d'ampleur à chaque voie.

Les différents points focaux doivent être le plus près possible des points de réflexion sur les murs, sauf pour la voie centrale. Chaque voie semble d'autant plus ample que la distance est courte.

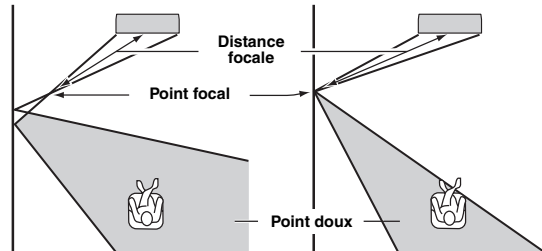

Voie avant gauche

Voie centrale

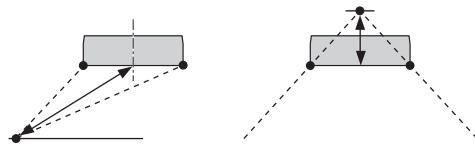

Choix: -1,0 m à +13,0 m (-3,5 ft à +43,5 ft)

Choisissez une valeur inférieure - (moins) pour que le point focal tourne vers l'extérieur, ou bien choisissez une valeur supérieure + (plus) pour que le point focal tourne vers la position normale.

- Le paramètre **Front L** agit sur la distance focale des faisceaux avant gauches.
- Le paramètre **Front R** agit sur la distance focale des faisceaux avant droits.
- Le paramètre **Center** agit sur la distance focale du faisceau central. Réglage initial: -0,3 m (-1,0 ft)
- Le paramètre **Surround L** agit sur la distance focale des faisceaux d'ambiance gauches.
- Le paramètre **Surround R** agit sur la distance focale des faisceaux d'ambiance droits.



Pour la voie centrale, nous vous suggérons d'adopter la valeur par défaut (-0,3 m (ou -1,0 ft)).

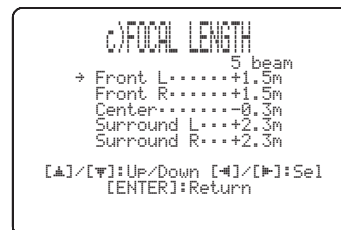

TREBLE GAIN (Aigus)

Sert à régler le niveau de sortie des aigus sur chaque voie.



Si la surface sur laquelle se réfléchissent les faisceaux sonores avant gauche et droit ou les faisceaux d'ambiance gauche et droite est un rideau ou une surface absorbante, vous obtiendrez un son d'ambiance plus réaliste en augmentant le niveau des aigus dans le faisceau sonore concerné.

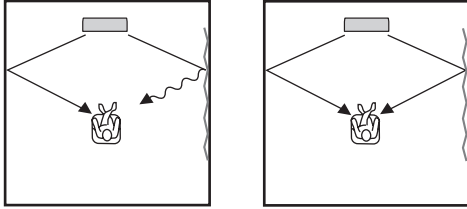

Choix: -12,0 dB à +12,0 dB

Réglage initial : Front L/R, Centre 0 dB

Surround L/R +3,0 dB avec le mode 5 faisceaux

Surround L/R 0 dB avec le mode ST + 3 faisceaux

- Le paramètre **Front L** agit sur le niveau de sortie des fréquences aiguës de la voie avant gauche.
- Le paramètre **Front R** agit sur le niveau de sortie des fréquences aiguës de la voie avant droite.
- Le paramètre **Center** agit sur le niveau de sortie des fréquences aiguës de la voie centrale.
- Le paramètre **Surround L** agit sur le niveau de sortie des fréquences aiguës de la voie d'ambiance gauche.
- Le paramètre **Surround R** agit sur le niveau de sortie des fréquences aiguës de la voie d'ambiance droite.

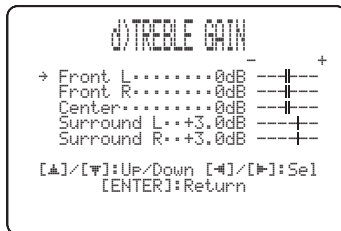

IMAGE LOCATION (Position de l'image)

Ce paramètre sert à ajuster la provenance du son transmis par les voies avant gauche et droite, tel qu'on l'entend, pour qu'il semble le plus proche possible de la voie centrale.

Si les sons des voies avant gauche et droite qui parviennent à la position d'écoute manquent de naturel, par exemple parce que cette position n'est pas centrale, utilisez ce paramètre pour modifier la répartition entre les enceintes avant.

Vous ne pouvez régler ce paramètre que lorsque 3 Beam ou 5 Beam est sélectionné comme mode de faisceaux (voir pages 42 et 43).

Choix: ON, OFF

Plage de réglage: 0% à 95%

Réglage initial: 0%

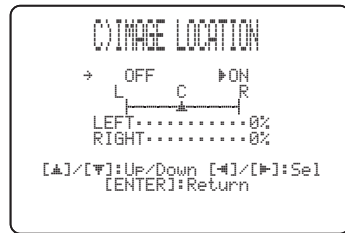

LEFT (À gauche)

Les signaux audio sont dirigés vers la gauche.

Plus le pourcentage est élevé, plus les sons de la voie centrale sont puissants.

En l'absence de réglage

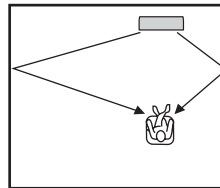

Lorsque la voie avant gauche est ajustée

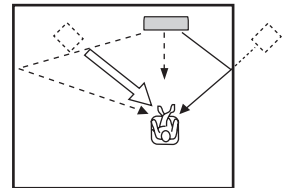

RIGHT (À droite)

Les signaux audio sont dirigés vers la droite.

Plus le pourcentage est élevé, plus les sons de la voie centrale sont puissants.

En l'absence de réglage

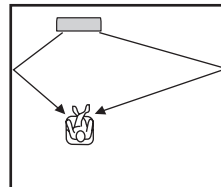

Lorsque la voie avant droite est ajustée

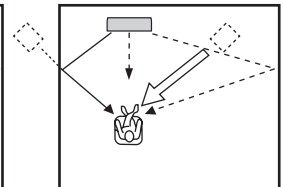

SOUND MENU

Utilisez ce menu pour régler les différents paramètres qui déterminent la sortie sonore.

SET MENU → MANUAL SETUP → SOUND MENU

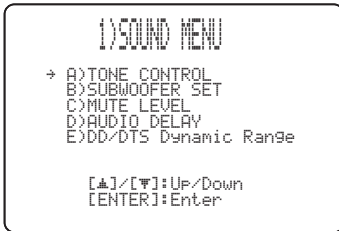

■ TONE CONTROL (Commandes de tonalité)

Vous pouvez régler la qualité tonale des faisceaux sonores.

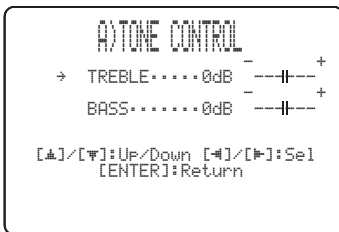

TREBLE (Aigus)

Sélectionnez ce paramètre pour régler les aigus.

Choix: -12 dB à +12 dB

Réglage initial: 0 dB

BASS (Graves)

Sélectionnez ce paramètre pour régler les graves.

Choix: -12 dB à +12 dB

Réglage initial: 0 dB

■ SUBWOOFER SET (Paramètres du caisson de graves)

Utilisez ce menu pour le réglage manuel des paramètres du caisson de graves.

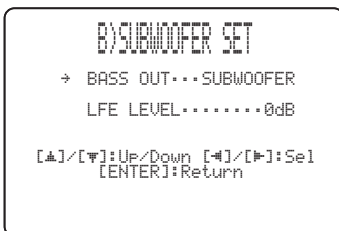

BASS OUT (Sortie des fréquences graves)

Les signaux à fréquence grave (les basses) peuvent être dirigés, en totalité ou en partie, vers le caisson de graves ou vers les voies avant gauche et droite. Ce paramètre détermine également l'affectation des signaux responsables des effets (LFE) qui sont fournis par les sources Dolby Digital et DTS.

Choix: **SWFR** (Caisson de graves), **FRONT**

- Choisissez SWFR si vous utilisez le caisson de graves. Les signaux de la voie LFE et les signaux graves des autres voies sont appliqués directement au caisson de graves.
- Choisissez FRONT si la chaîne ne comporte pas de caisson de graves. Les signaux de la voie LFE et des basses fréquences des autres voies sont dirigés vers les voies avant gauche et droite.

LFE LEVEL

(Niveau des effets des fréquences graves)

Sélectionnez cette option pour régler le niveau de sortie du canal LFE (effet basse fréquence). La voie LFE transporte des effets spéciaux à fréquences graves qui ne sont associés qu'à certaines scènes. Le réglage effectué n'est pris en compte que si l'appareil détecte des signaux Dolby Digital ou DTS.

Choix: -20 à 0 dB

■ MUTE LEVEL (Niveau du silencieux)

Utilisez ce menu pour définir l'amplitude de l'atténuation apportée par le silencieux.

Choix: **MUTE**, -20 dB

- Choisissez MUTE pour couper totalement les sons.
- Choisissez -20 dB pour réduire de 20 dB le niveau actuel.



■ AUDIO DELAY (Retard audio)

Utilisez ce menu pour retarder les sons de manière à les synchroniser sur l'image vidéo. Ce réglage peut être nécessaire si la chaîne comporte un moniteur à cristaux liquides ou un moniteur à projection.

Choix: 0 à 160 msec



■ DD/DTS Dynamic Range (Plage dynamique des signaux Dolby Digital et DTS)

Ce paramètre sert à sélectionner le degré de compression de la plage dynamique. Le réglage effectué n'est pris en compte que si l'appareil détecte des signaux Dolby Digital ou DTS. La dynamique est la différence entre le son le plus faible perceptible au-dessus du bruit de l'appareil et le son le plus fort que l'appareil peut reproduire sans distorsion.

Choix: MIN (minimum), STD (standard), **MAX** (maximum)

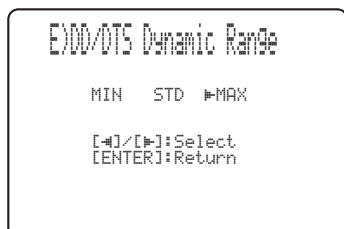

Sélectionnez une option pour régler la compression de la plage dynamique.

- Choisissez MIN pour l'écoute à bas niveau.
- Choisissez STD pour les applications générales.
- Choisissez MAX pour les longs métrages.

INPUT MENU

Utilisez ce menu pour régler les différents paramètres qui déterminent la sortie audio et vidéo.

SET MENU → MANUAL SETUP → INPUT MENU

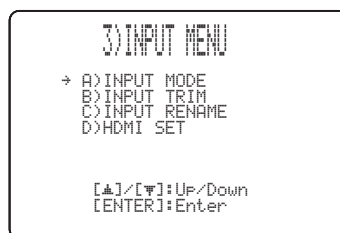

■ INPUT MODE (Mode d'entrée)

Utilisez ce menu pour préciser le mode d'entrée des sources reliées aux prises DIGITAL INPUT à la mise en service de l'appareil. Pour de plus amples détails concernant les signaux audio qui peuvent être émis par cet appareil, reportez-vous à "Sélection de la source d'entrée" à la page 68.

Choix: **AUTO**, LAST



- Choisissez AUTO pour que cet appareil détecte automatiquement le type des signaux d'entrée et sélectionne le mode d'entrée en conséquence.
- Choisissez LAST pour que cet appareil adopte automatiquement le dernier mode d'entrée associé à la source. Si le type des signaux d'entrée est différent du type adopté, aucun son ne sera produit.

■ INPUT TRIM (Réglage d'entrée)

Cette option sert à ajuster le niveau d'entrée de la source.

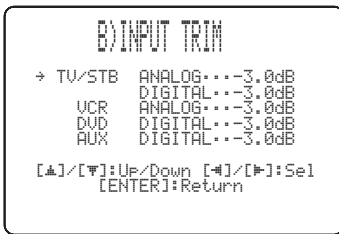

- Sélectionnez TV/STB ANALOG pour ajuster le niveau des signaux audio et vidéo présents aux prises TV/STB AUDIO INPUT de cet appareil.
Plage de réglage: -6,0 dB à 0,0 dB
Réglage initial: -3,0 dB
- Sélectionnez TV/STB DIGITAL pour ajuster le niveau des signaux audio et vidéo transmis à la prise TV/STB OPTICAL DIGITAL INPUT de cet appareil.
Plage de réglage: -6,0 dB à 0,0 dB
Réglage initial: -3,0 dB
- Sélectionnez VCR ANALOG pour ajuster le niveau des signaux audio et vidéo présents aux prises VCR AUDIO INPUT de cet appareil.
Plage de réglage: -6,0 dB à 0,0 dB
Réglage initial: -3,0 dB
- Sélectionnez DVD DIGITAL pour ajuster le niveau des signaux audio et vidéo transmis à la prise DVD COAXIAL DIGITAL INPUT de cet appareil.
Plage de réglage: -6,0 dB à 0,0 dB
Réglage initial: -3,0 dB
- Sélectionnez AUX DIGITAL pour ajuster le niveau des signaux audio et vidéo transmis à la prise AUX OPTICAL DIGITAL INPUT de cet appareil.
Plage de réglage: -6,0 dB à 0,0 dB
Réglage initial: -3,0 dB

■ INPUT RENAME (Changement du nom d'une entrée)

Ce paramètre sert à changer le nom de la source d'entrée sur l'écran de télévision et sur l'afficheur de la face avant. Appuyez sur une touche de sélection d'entrée (par exemple DVD) pour sélectionner l'appareil dont le nom doit être modifié, puis procédez comme indiqué ci-dessous.



- 1 Utilisez ◀ / ▶ pour placer le caractère _ (soulignement) sous le caractère à modifier. Le caractère _ (soulignement) clignote.

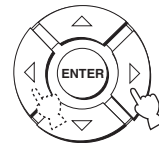

- 2 Utilisez ▲ / ▼ pour sélectionner le caractère à utiliser.

- Chaque entrée peut contenir 8 caractères.
- Utilisez ▼ pour changer le caractère dans l'ordre suivant, ou bien appuyez sur ▲ pour changer le caractère dans l'ordre inverse:
A à Z, espace, 0 à 9, espace, a à z, espace, #, *, +, etc.

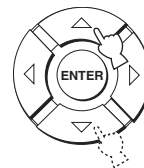

- 3 Répétez les opérations 1 à 2 pour renommer chaque entrée.

- 4 Appuyez sur ENTER pour la dégager.

Le nouveau nom est enregistré et la page précédente est rétablie.

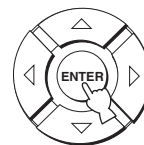

■ HDMI SET (Réglages HDMI)

Utilisez ce paramètre pour changer les sortie/entrée audio/ vidéo HDMI pour qu'elles correspondent à l'appareil raccordé.

Choix: SUPPORT AUDIO (Support audio),
AUDIO SELECT (Sélection audio),
VIDEO INFO. (Informations vidéo),
HDMI CONTROL (Commande HDMI)



SUPPORT AUDIO (Support audio)

Utilisez ce paramètres pour sélectionner si les signaux audio HDMI doivent être lus sur cet appareil ou sur un autre appareil HDMI raccordé à la prise HDMI OUT de cet appareil.

Choix: **YRS-1000**, OTHER



Remarques

- Ce réglage agit lorsque HDMI CONTROL a pour valeur OFF (voir page 63).
- Les signaux vidéo HDMI entrant par une des prises HDMI IN de cet appareil ressortent toujours par la prise HDMI OUT de cet appareil.
- Ce réglage n'agit pas lorsque HDMI CONTROL a pour valeur ON. Cet appareil suit le réglage du téléviseur à commande HDMI.

AUDIO SELECT (Sélection audio)

Si le lecteur ou le tuner raccordé à une des prises HDMI de cet appareil restitue un signal audio multivoies sur 2 voies, utilisez ce paramètre. Reliez la ou les prises de sortie numérique optique et/ou coaxiale de votre lecteur à la ou aux prises d'entrée numérique correspondantes de cet appareil en plus de la liaison HDMI, puis réglez "AUDIO SELECT" sur "OFF". Le signal multivoies transitera par la prise numérique et sortira de cet appareil comme signal multivoies.

Choix: **ON**, OFF

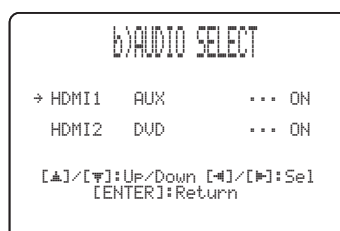

Remarques

- Le signal vidéo entrant par une des prises HDMI ressort par la prise HDMI OUT, quel que soit le réglage AUDIO SELECT.
- Le réglage AUDIO SELECT ne s'applique qu'à la sortie audio de cet appareil. Il ne s'applique pas lorsque le son provient d'un appareil raccordé aux prises HDMI OUT.

VIDEO INFO. (Informations vidéo)

Utilisez ce paramètre pour afficher des informations vidéo sur le signal d'entrée actuel.

Choix: HDMI RES., HDMI ERROR

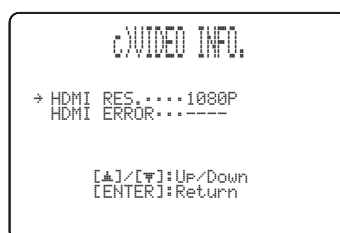

- Sélectionnez HDMI RES. pour afficher la résolution des signaux d'entrée/sortie HDMI.
- Sélectionnez HDMI ERROR pour afficher le message d'erreur des sources HDMI ou des appareils raccordés (voir page 79 pour de plus amples informations).

HDMI CONTROL (Commande HDMI)

Utilisez cette fonction pour mettre en relation cet appareil et un téléviseur à commande HDMI via la liaison HDMI. Vous pourrez alors mettre sous et hors tension, sélectionner le mode d'entrée et régler le niveau de sortie de cet appareil en utilisant le boîtier de télécommande fourni avec votre téléviseur à commande HDMI. Pour le détail, voir "Utilisation de la fonction de commande HDMI" à la page 52.

Choix: **OFF**, **ON**



- Sélectionnez **ON** pour valider la commande HDMI.
- Sélectionnez **OFF** pour invalider la commande HDMI.
- Lorsque la commande HDMI est en service, la consommation d'électricité en veille est plus importante.

Remarques

- Lorsque HDMI CONTROL a pour valeur **OFF** et cet appareil est en veille, les signaux présents aux prises HDMI IN ne ressortent pas par la prise HDMI OUT.
- Il est conseillé de raccorder des appareils de même marque (téléviseur, graveur de DVD, graveur Blu-ray, etc.) aux prises HDMI pour que la commande HDMI fonctionne correctement.

DISPLAY MENU

Utilisez ce menu pour régler les différents paramètres qui déterminent l'affichage.

SET MENU → MANUAL SETUP → DISPLAY MENU



F.DISPLAY SET

(Réglages de l'afficheur de la face avant)

Utilisez ce paramètre pour régler la luminosité et d'autres paramètres de l'afficheur de la face avant.

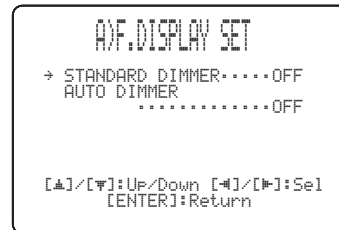

STANDARD DIMMER (Standard)

Cette option sert à régler la luminosité de l'afficheur de la face avant lorsque vous utilisez les touches de la face avant ou celles du boîtier de télécommande pour commander l'appareil.

Choix: -2, -1, **OFF**

AUTO DIMMER (Atténuation automatique)

Si aucune opération n'est réalisée pendant la période de temps indiquée, la luminosité de l'afficheur de la face avant s'atténue. Utilisez ce paramètre pour régler la luminosité de l'afficheur de la face avant dans un tel cas.

Choix: **OFF** (la même luminosité que le réglage STANDARD DIMMER),
-1 à -3 (selon le réglage STANDARD DIMMER),
DISPLAY OFF

■ OSD SET (Réglages OSD)

Utilisez ce paramètre pour spécifier la position et la durée de l’affichage des menus sur l’écran de télévision.



OSD SHIFT (Position OSD)

Utilisez ce menu pour positionner verticalement l’affichage des menus sur l’écran de télévision. Choisissez une valeur inférieure – (moins) pour monter la position des menus sur l’écran de télévision, et une valeur supérieure + (plus) pour l’abaisser.

Choix: –5 à +5

Réglage initial: 0

■ UNIT SET (Unité de mesure)

Utilisez de menu pour changer l’unité de mesure affichée.

Choix: **METERS** (Modèles pour l’Australie, l’Europe, l’Asie et la Corée),

FEET (Modèles pour les États-Unis et le Canada)



- Choisissez METERS pour saisir les distances en mètre.
- Choisissez FEET pour saisir les distances en pieds.

Remarque

Si vous changez ce réglage, les réglages de faisceaux sonores peuvent changer.

Réglage de la balance audio

Vous pouvez régler le niveau de sortie des faisceaux sonores sur chaque voie à l'aide du signal d'essai ou la sortie audio dans chaque mode de faisceaux pour obtenir un son d'ambiance plus proche de la réalité.

Utilisation du signal d'essai

Le générateur de signal d'essai permet l'émission, depuis chaque voie, d'un son qui vous apporte le moyen de réaliser un équilibre global.

Utilisez-le pour régler le volume de chaque voie pour qu'elles paraissent toutes au même niveau depuis votre position d'écoute.

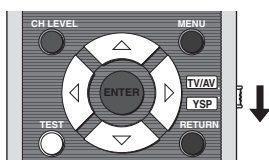

- 1 Réglez le sélecteur de mode de fonctionnement sur YSP.



- 2 Appuyez sur TEST.

“TEST FRONT L” apparaît sur l’afficheur de la face avant et le signal d’essai est émis par la voie avant gauche.



- 3 Utilisez \triangle / ∇ pour sélectionner la voie à régler.

Les indications sur l’afficheur de la face avant changent de la façon suivante:

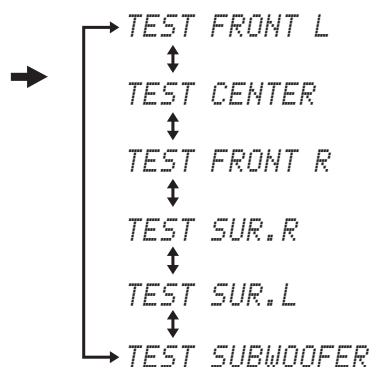

Remarque

“TEST SUBWOOFER” n’est disponible que lorsque “SWFR” est sélectionné pour BASS OUT dans le SOUND MENU (voir page 59).

- 4 Utilisez \triangleleft / \triangleright pour régler le niveau de sortie.

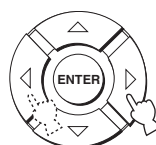

Plage de réglage: $-10,0$ dB à $+10,0$ dB

5 Appuyez sur TEST lorsque les réglages sont terminés.



Remarques

- Les niveaux des voies ne peuvent pas être réglés lorsque la lecture stéréo (voir page 48) ou My Surround (voir page 43) est sélectionné comme mode de faisceaux.
- Les voies "FRONT L/R" ne peut pas être réglées lorsque Stereo plus 3 Beam est sélectionné comme mode de faisceaux (voir page 43).
- Les voies "FRONT L/R" sont automatiquement réglées en fonction des réglages effectués pour les autres voies lorsque Stereo plus 3 Beam ou la lecture stéréo est sélectionné comme mode de faisceaux (voir pages 43 et 48).



Si le niveau d'une des voies ne peut pas être réglé, "--dB" apparaîtra sur l'afficheur de la face avant.

Utilisation du signal audio en cours de lecture

Il est possible de régler manuellement le niveau de chaque voie tout en écoutant une source, par exemple un DVD.

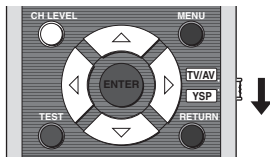

1 Réglez le sélecteur de mode de fonctionnement sur YSP.

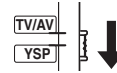

2 Appuyez plusieurs fois de suite sur CH LEVEL (ou appuyez sur CH LEVEL et sur \triangle / ∇) pour sélectionner la voie que vous voulez régler.

Les indications sur l'afficheur de la face avant changent de la façon suivante:

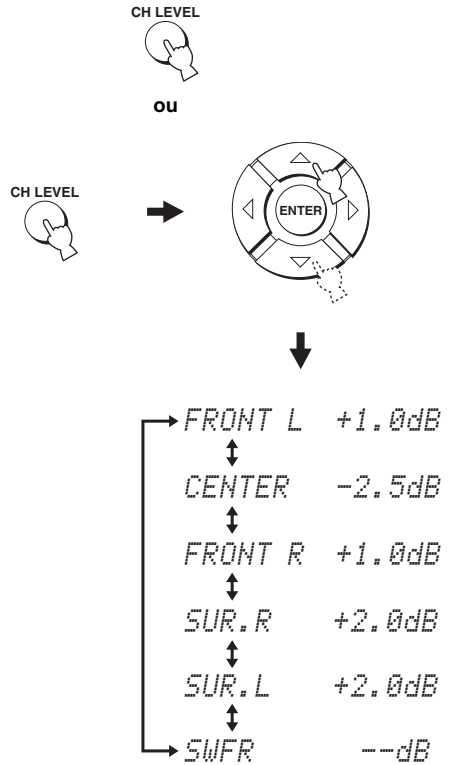

Remarque

"SWFR" n'est disponible que lorsque "SWFR" est sélectionné pour BASS OUT dans le SOUND MENU (voir page 59).

3 Utilisez ◀ / ▶ pour régler le niveau de sortie.

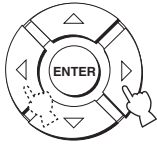

Plage de réglage: -10,0 dB à +10,0 dB

4 Attendez quelques secondes sans toucher à l'appareil lorsque le réglage est terminé.

Remarques

- Les niveaux des voies ne peuvent pas être réglés lorsque la lecture stéréo (voir page 48) est sélectionné comme mode de faisceaux.
- Les voies "FRONT L/R" ne peut pas être réglées lorsque Stereo plus 3 Beam est sélectionné comme mode de faisceaux (voir page 43).
- Les voies "FRONT L/R" sont automatiquement réglées en fonction des réglages effectués pour les autres voies lorsque Stereo plus 3 Beam ou la lecture stéréo est sélectionné comme mode de faisceaux (voir pages 43 et 48).



Si le niveau d'une des voies ne peut pas être réglé, "- dB" apparaîtra sur l'afficheur de la face avant.

Sélection de la source d'entrée

Le type de signaux audio à transmettre par la source sélectionnée peut être choisie en de préférences personnelles ou de la source. Cette fonction est disponible pour les sources TV/STB, DVD et AUX.



Il est conseillé de régler le mode d'entrée sur AUTO dans la plupart des cas.



1 Réglez le sélecteur de mode de fonctionnement sur YSP.

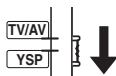

2 Appuyez sur une des touches de sélection d'entrée pour sélectionner la source d'entrée souhaitée.

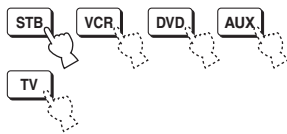

3 Appuyez plusieurs fois de suite sur INPUTMODE pour changer de mode d'entrée.

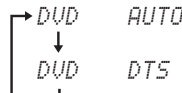
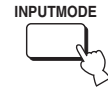

Lorsque vous sélectionnez DVD comme source

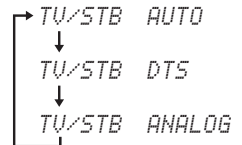

Lorsque vous sélectionnez TV ou STB comme source

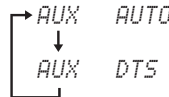

Lorsque vous sélectionnez AUX comme source

Remarque

ANALOG n'est pas disponible comme mode d'entrée pour les fonctions DVD et AUX.

• AUTO

Ce mode sélectionne automatiquement les signaux d'entrée audio dans l'ordre suivant:

- 1) Dolby Digital ou DTS
- 2) PCM
- 3) Analogique



Utilisez ce mode d'entrée dans la plupart des cas.

• DTS

Ce mode ne sélectionne que les signaux numériques au format DTS.

Comparé à AUTO, ce mode apporte une plus grande stabilité de lecture pour la lecture de CD ou de LD enregistrés en DTS.

• ANALOG

Ce mode ne sélectionne que les signaux analogiques.

Si des signaux numériques et des signaux analogiques sont fournis en même temps, seuls les signaux analogiques seront sélectionnés.



Vous pouvez choisir le mode d'entrée qui doit être adopté par défaut au moment où l'appareil est mis en service en réglant INPUT MODE dans INPUT MENU (voir page 60).

Réglage des paramètres du système

Cet appareil comprend d'autres menus qui apparaissent sur l'afficheur de la face avant. Ces menus proposent d'autres options qui peuvent être utilisées pour régler ou personnaliser les fonctions de cet appareil.

Remarque

Lorsque "F.PANEL KEY" est réglé sur "F.PANEL: OFF" (voir page 70), STANDBY/ON sur la face avant ne peut pas être utilisé. Utilisez à la place STANDBY/ON du boîtier de télécommande pour régler les paramètres du système.

Utilisation des paramètres du système

Procédez de la façon suivante pour accéder aux paramètres du système.

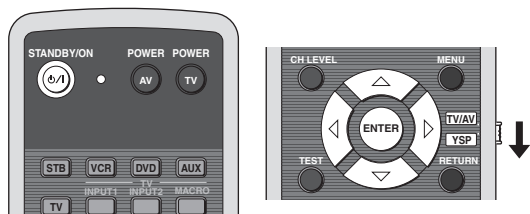

- 1 Appuyez sur STANDBY/ON sur le boîtier de télécommande pour mettre l'appareil hors tension.



- 2 Tout en maintenant INPUT enfoncé sur la face avant, appuyez sur STANDBY/ON du boîtier de télécommande pour mettre cet appareil sous tension. "MEMORY PROTECT" apparaît sur l'afficheur de la face avant.

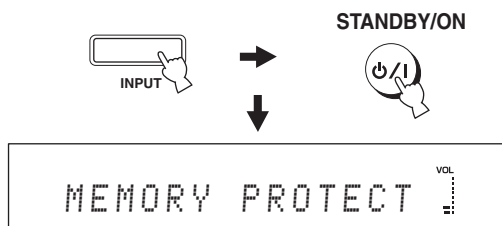

- 3 Relâchez INPUT sur la face avant.



- 4 Réglez le sélecteur de mode de fonctionnement sur YSP.

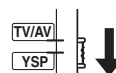



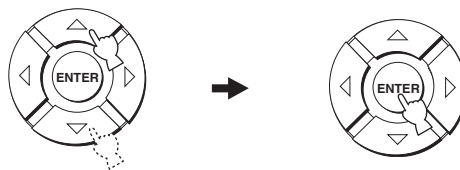

- 5 Utilisez \triangle / ∇ pour sélectionner un paramètre, puis appuyez sur ENTER. Reportez-vous au tableau de la page 70 pour les types de paramètres.

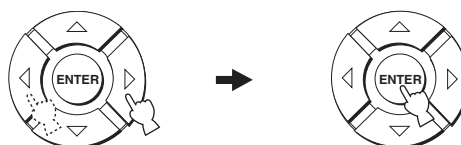

- 6 Utilisez \triangleleft / \triangleright pour sélectionner et changer le réglage du paramètre. Reportez-vous au tableau de la page 70 pour les réglages de paramètres.

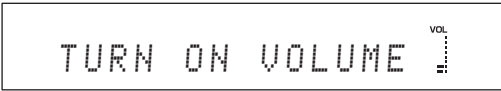
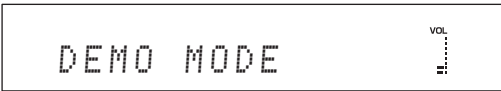

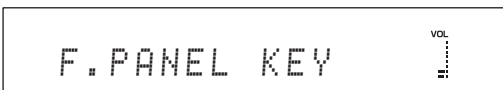
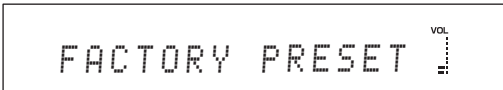
Paramètres à changer et indications sur la face avant	Réglages des paramètres
<p>MEMORY PROTECT Vous pouvez protéger les réglages sauvegardés dans la mémoire pour qu'ils ne risquent pas d'être effacés ou changés par inadvertance.</p> 	ON, OFF
<p>MAX VOLUME Vous pouvez régler le niveau sonore maximal de l'appareil pour qu'il n'émette pas de son plus fort.</p> 	MAX, 99 à 01, MIN Incrément de réglage: 1
<p>TURN ON VOLUME Le niveau de volume initial, valide à la mise sous tension de l'appareil, peut être spécifié.</p> 	MAX, 99 à 01, OFF Incrément de réglage: 1
<p>DEMO MODE La sortie des faisceaux sonores de cet appareil peut être testée pour en vérifiant la qualité sonore.</p> 	ON, OFF
<p>PANEL INP. KEY Vous pouvez désactiver la saisie (INPUT) sur la face avant lors des réglages du système.</p> 	ON, OFF
<p>F.PANEL KEY Vous pouvez désactiver les touches de la face avant lors des réglages des paramètres du système. Pour activer les boutons en façade, coupez l'alimentation de l'appareil en appuyant sur le bouton STANDBY/ON de la télécommande puis suivez les étapes nécessaires pour régler le paramètre sur "ON".</p> 	ON, OFF
<p>FACTORY PRESET Vous pouvez rétablir tous les réglages par défaut de cet appareil. Cette opération a pour effet de rétablir les valeurs initiales de TOUS les paramètres de SET MENU.</p> <p>Remarque Après cette opération, vous devez exécuter une nouvelle fois AUTO SETUP pour réajuster le son en fonction de l'environnement sonore.</p> 	RESET, CANCEL

7 Appuyez sur STANDBY/ON du boîtier de télécommande pour mettre cet appareil en mode de veille.

STANDBY/ON



Le nouveau réglage de volume sera effectif la prochaine fois que l'appareil sera mis en service.

Pour changer les réglages de paramètres système, coupez d'abord l'alimentation de l'appareil puis suivez la procédure de réglage des paramètres système.



Après avoir mis le mode de démonstration en service, redémarrez cet appareil, puis appuyez sur ENTER pendant la lecture d'un source pour tester le faisceau sonore.

Le faisceau sonore sort de la gauche puis de la droite. Appuyez une nouvelle fois sur ENTER pour arrêter le faisceau.

Caractéristiques du boîtier de télécommande

Le boîtier de télécommande est conçu pour agir sur cet appareil et sur d'autres appareils AV fabriqués par Yamaha et d'autres sociétés. Pour agir sur d'autres appareils, vous devez programmer les codes de commande appropriés et régler le sélecteur de mode de fonctionnement sur TV/AV pour changer la section de commande.

Remarque

Il se peut que vous soyez dans l'incapacité d'agir sur l'appareil AV externe bien que vous ayez convenablement enregistré le code de commande qui lui correspond. En ce cas, employez le boîtier de télécommande qui vous a été fourni avec l'appareil.

Enregistrement des codes de commande

Vous pouvez commander d'autres appareils en enregistrant les codes de commande qui conviennent. Les codes peuvent être définis pour chaque fonction (STB, VCR, DVD, AUX et TV).

Pour déterminer quel code utiliser, voir "Liste des codes de commande" à la fin de ce mode d'emploi.

Témoin de transmission

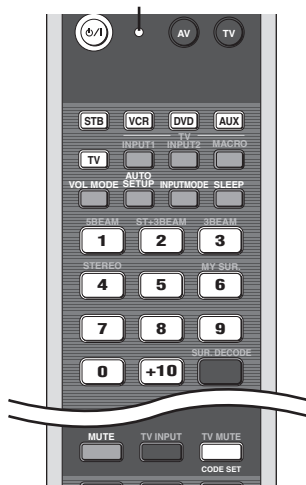

- 1 Maintenez CODE SET enfoncé et appuyez sur une des touches de sélection d'entrée pour sélectionner la source d'entrée pour laquelle le code de commande doit être spécifié.**

Le témoin de transmission clignote deux fois et reste allumé.

Passez à l'étape 2 tout en tenant CODE SET enfoncé.



Appuyez un instant sur CODE SET jusqu'à ce que l'étape 2 soit terminée.

- 2 Appuyez sur les touches numériques pour introduire le code de commande tout en tenant CODE SET enfoncé.**

Exemple de réglage: Yamaha section d'entrée DVD

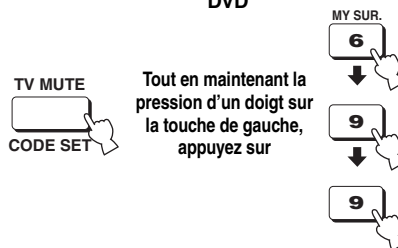

Relâchez CODE SET après avoir saisi le code.

- 3 Voir "Commande des autres appareils" à la page 72 pour connaître la manière d'agir sur l'appareil extérieur au moyen du boîtier de télécommande de cet appareil-ci.**

Si l'appareil externe répond convenablement aux ordres, l'enregistrement du code de commande a été fructueux.

Si l'appareil ne répond pas aux ordres, cela peut vouloir dire que le code de commande était incorrect.

Assurez-vous que le code de commande est correct. Reportez-vous à la "Liste des codes de commande" à la fin de ce manuel et recommencez à partir de l'étape 1.

Remarque

Si plusieurs codes sont prévus pour le fabricant de l'appareil, essayez chaque code l'un après l'autre pour déterminer celui qui convient.

Si les piles sont retirées pendant plus de deux minutes, ou si elles sont complètement usagées, le contenu de la mémoire est effacé. Si le contenu de la mémoire est effacé, introduisez des piles neuves puis enregistrez une nouvelle fois les codes de commande. Lors du remplacement des piles, prenez soin de n'appuyer sur aucune touche du boîtier de télécommande. En effet, une pression sur une touche efface alors le contenu de la mémoire.

Commande des autres appareils

■ Utilisation du téléviseur

Réglez le sélecteur de mode de fonctionnement sur TV/AV et appuyez sur TV pour sélectionner le téléviseur comme source d'entrée.

La section de commande du boîtier de télécommande agit maintenant sur le téléviseur.

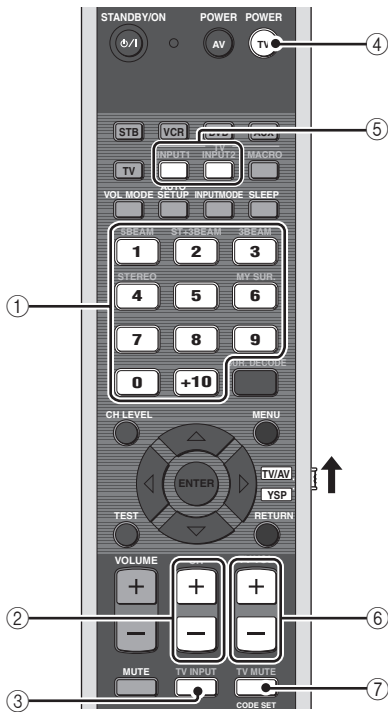

① Touches numériques

Pour choisir le canal de télévision.

② CH +/-

Pour sélectionner les chaînes de télévision.

③ TV INPUT

Pour choisir la source pour le téléviseur.

④ TV POWER

Pour mettre le téléviseur en ou hors service.

⑤ TV INPUT 1/2

Pour choisir la source pour le téléviseur.

⑥ TV VOL +/-

Pour régler le niveau de sortie du téléviseur.

⑦ TV MUTE

Pour couper momentanément les sons du téléviseur.

Lorsque vous utilisez la commande HDMI, vous pouvez effectuer certaines opérations sur le téléviseur (mise sous tension ou en veille, réglage du niveau de sortie, etc.) avec le boîtier de télécommande de cet appareil dans la mesure où le téléviseur est raccordé à cet appareil par les prises HDMI. Si un graveur de DVD ou un graveur Blu-ray compatible avec la commande HDMI est raccordé à cet appareil par les prises HDMI, il pourra aussi être mis sous tension et en veille de la même manière.

■ Utilisation du lecteur/enregistreur de DVD

Réglez le sélecteur de mode de fonctionnement sur TV/AV et appuyez sur DVD pour sélectionner DVD comme source d'entrée.

La section de commande du boîtier de télécommande agit maintenant sur le lecteur de DVD.

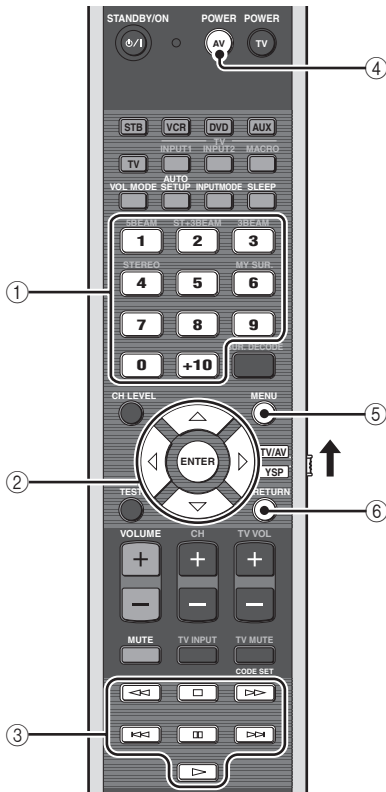

① Touches numériques

Pour saisir des caractères numériques.

② Touches de déplacement du curseur

△ / ▽ / ◀ / ▶, ENTER

Pour sélectionner un poste du menu du DVD.

③ Touches d'exploitation pour les lecteurs de DVD

Pour effectuer des opérations, lecture, arrêt, etc. sur votre lecteur/enregistreur de DVD.

④ AV POWER

Pour mettre en ou hors service votre lecteur de DVD.

⑤ MENU

Affiche ou non le menu DVD.

⑥ RETURN

Permet de retourner au menu DVD précédent.

■ Utilisation de votre STB (Télévision câblée/Tuner satellite)

Réglez le sélecteur de mode de fonctionnement sur TV/AV et appuyez sur STB pour sélectionner STB comme source d'entrée.

La section de commande du boîtier de télécommande agit maintenant sur le STB.

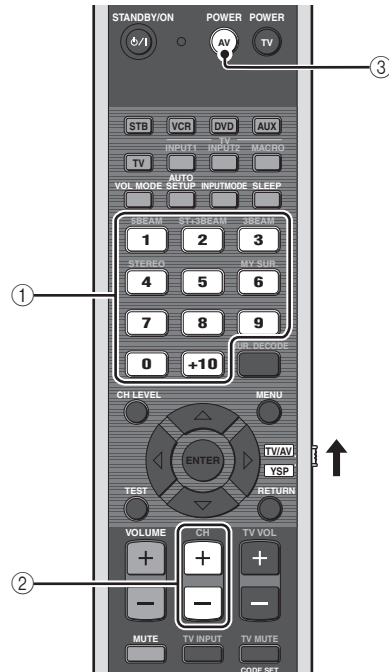

① Touches numériques

Pour saisir des caractères numériques.

② CH +/-

Pour sélectionner les chaînes STB.

③ AV POWER

Pour mettre le STB en ou hors service.

■ Utilisation du magnétoscope

Réglez le sélecteur de mode de fonctionnement sur TV/AV et appuyez sur VCR pour sélectionner VCR comme source d'entrée.

La section de commande du boîtier de télécommande agit maintenant sur le magnétoscope.

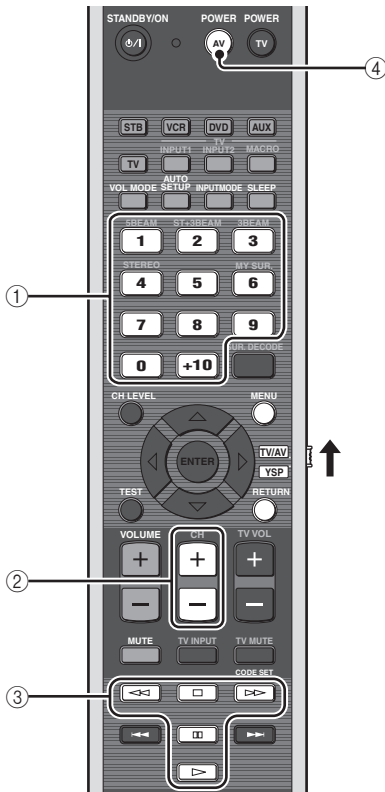

① Touches numériques

Pour saisir des caractères numériques.

② CH +/-

Pour sélectionner les canaux disponibles pour le magnétoscope.

③ Touches d'exploitation pour les magnétoscopes

Pour effectuer des opérations, lecture, arrêt, etc. sur votre magnétoscope.

④ AV POWER

Pour mettre en ou hors service le magnétoscope.

Utilisation des macros TV

Les macros TV permettent d'effectuer toute une série d'opérations en appuyant sur une seule touche. Par exemple, pour lire un DVD il faut normalement mettre l'appareil en service, sélectionner DVD comme source d'entrée et appuyer sur la touche de lecture. Si vous utilisez la fonction macros TV, il vous suffira d'appuyer sur la touche macro DVD pour effectuer toutes ces opérations.

Remarques

- Veillez à programmer un code de commande pour le téléviseur avant de créer des macros.
- Si le téléviseur ne possède pas de tuner, le réglage de macros s'effectuera différemment.
- Si vous appuyez sur d'autres touches du boîtier de télécommande que celles utilisées pour le réglage de macros, la procédure sera annulée.
- Si les réglages ne sont pas effectués en l'espace de 10 secondes aux étapes 2 et 3, la procédure sera annulée. Dans ce cas, recommencez à partir de l'étape 1.



■ Réglages de macros pour un téléviseur avec tuner

- 1 Maintenez CODE SET enfoncé et appuyez sur une des touches de sélection d'entrée pour sélectionner la source d'entrée pour laquelle la macro doit être spécifiée.**

Passez à l'étape 2 tout en tenant CODE SET enfoncé.



- 2 Tout en tenant CODE SET enfoncé, appuyez sur MACRO.**

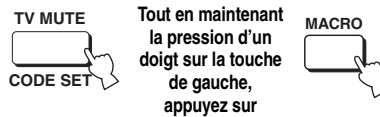

- 3 Appuyez sur CH +/- ou sur le pavé numérique pour sélectionner le canal de télévision.**

Assurez-vous que l'écran TV est remplacé par l'écran tuner.

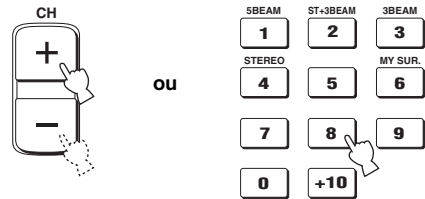

- 4 Appuyez plusieurs fois de suite sur TV INPUT jusqu'à ce que l'affichage de la source d'entrée sélectionnée à l'étape 1 apparaisse sur l'écran.**



- 5 Appuyez sur ENTER pour valider le réglage de la macro.**

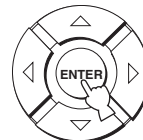

■ Réglages de macros pour un téléviseur sans tuner

- 1 Maintenez CODE SET enfoncé et appuyez sur une des touches de sélection d'entrée pour sélectionner la source d'entrée pour laquelle la macro doit être spécifiée.**

Passez à l'étape 2 tout en tenant CODE SET enfoncé.

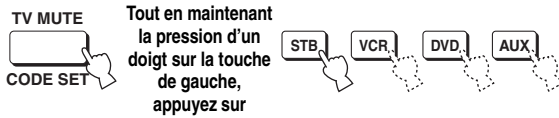

- 2 Tout en tenant CODE SET enfoncé, appuyez sur MACRO.**

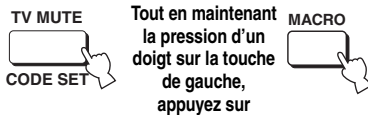

- 3 Appuyez sur INPUT1.**

Assurez-vous que l'écran de l'entrée 1 s'affiche sur l'écran de télévision.



- 4 Appuyez plusieurs fois de suite sur TV INPUT jusqu'à ce que l'affichage de la source d'entrée sélectionnée à l'étape 1 apparaisse sur l'écran.**



- 5 Appuyez sur ENTER pour valider le réglage.**



■ Utilisation des macros

Appuyez environ deux secondes sur une touche de sélection d'entrée pour sélectionner la source d'entrée qui doit être activée par une macro.

L'entrée TV change en même temps que le mode d'entrée.



■ Annulation d'une macro

- 1 Maintenez CODE SET enfoncé et appuyez sur une des touches de sélection d'entrée pour sélectionner la source d'entrée pour laquelle la macro doit être annulée.**

Passez à l'étape 2 tout en tenant CODE SET enfoncé.

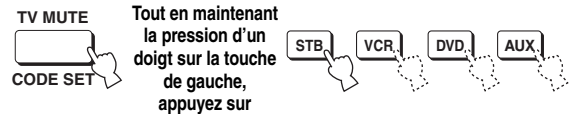

- 2 Tout en tenant CODE SET enfoncé, appuyez sur MACRO.**

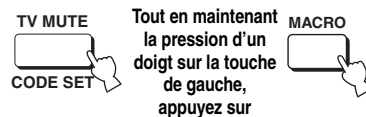

- 3 Sélectionnez ENTER pour annuler les macros.**

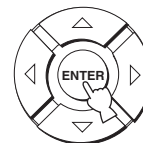

Guide de dépannage

Si vous avez le sentiment que l'appareil ne fonctionne pas convenablement, consultez le tableau ci-dessous. Si le problème que vous avez n'est pas mentionné dans la liste, ou si la solution proposée ne résout pas le problème, mettez l'appareil en mode d'attente, débranchez le câble d'alimentation secteur et contactez le revendeur ou le service après-vente agréé Yamaha le plus proche.

■ Généralités

Anomalies	Causes possibles	Actions correctives	Voir page
L'appareil ne se met pas en service lorsque vous appuyez sur STANDBY/ON, ou encore il repasse en veille quelques secondes après s'être mis en service.	Le câble d'alimentation secteur n'est pas bien enfoncé dans la prise secteur.	Enfoncez bien la prise du câble d'alimentation secteur dans la prise secteur.	23
	L'appareil a été soumis à une secousse électrique puissante (provoquée par exemple par un orage ou une décharge d'électricité statique).	Mettez l'appareil en veille, débranchez le câble d'alimentation secteur puis rebranchez-le environ 30 secondes plus tard et utilisez l'appareil comme à l'accoutumée.	—
L'appareil se met subitement en veille.	La température intérieure de l'appareil est excessive et le circuit de protection contre les surchauffes a été actionné.	Attendez environ une heure, le temps que l'appareil refroidisse, puis remettez-le en service.	—
	La minuterie a mis l'appareil hors service.	Mettez l'appareil en service et reprenez la lecture.	—
Absence de son.	Les raccordements des câbles d'entrée ou de sortie ne sont pas corrects.	Raccordez les câbles comme il convient. Si l'anomalie persiste, il se peut que les câbles soient défectueux.	15
	Aucune source convenable n'a été sélectionnée.	Choisissez une source convenable au moyen de INPUT ou des touches de sélection d'entrée.	39
	Le niveau de sortie est réglé au minimum.	Augmentez le niveau de sortie.	41
	Le silencieux fonctionne.	Appuyez sur MUTE ou VOLUME +/- pour rétablir le son et régler le niveau de sortie.	41
	Les signaux que cet appareil ne peut pas reproduire (par exemple les signaux PCM avec une fréquence d'échantillonnage de plus de 96 kHz) ne sont pas reçus.	Choisissez une source dont les signaux sont compatibles avec l'appareil.	—
		Changez les réglages système de l'appareil source.	—
	Les appareils HDMI raccordés à cet appareil ne prennent pas en charge les standards anticopie HDCP.	Raccordez des appareils HDMI prenant en charge les standards anticopie HDCP.	16
	SUPPORT AUDIO est réglé sur OTHER et les signaux audio HDMI ne sont pas lus sur cet appareil.	Réglez SUPPORT AUDIO sur YRS-1000 dans MANUAL SETUP.	62
Les sons disparaissent brusquement.	La minuterie a mis l'appareil hors service.	Mettez l'appareil en service et reprenez la lecture.	—
	Le silencieux fonctionne.	Appuyez sur MUTE ou VOLUME +/- pour rétablir le son et régler le niveau de sortie.	41
Absence de son de la part des voies chargées de reproduire les effets.	Vous écoutez la source ou l'émission en mode de lecture stéréo.	Appuyez sur une des touches de sélection de mode faisceaux sur le boîtier de télécommande de manière à sélectionner un mode de lecture multivoies, et écoutez à nouveau la source ou l'émission.	42
Absence de son de la part de la voie centrale.	Le niveau de sortie de la voie centrale est réglé au minimum.	Augmentez le niveau de sortie de la voie centrale.	65
Absence de son de la part des voies d'ambiance.	Le niveau de sortie des voies d'ambiance est réglé au minimum.	Augmentez le niveau de sortie des voies d'ambiance.	65

Anomalies	Causes possibles	Actions correctives	Voir page
Le caisson de graves n'émet aucun son.	BASS OUT dans SUBWOOFER SET est réglé sur FRONT.	Sélectionnez SWFR.	59
	La source ne fournit aucune fréquence grave.		
Distorsion, ou graves trop faibles.	Une des accentuations de l'écoute tardive est actuellement sélectionnée.	Désactivez les accentuations de l'écoute tardive.	49
Les effets sonores d'ambiance sont inexistants.	La pièce d'écoute n'a pas une forme régulière.	Installez cet appareil dans une pièce carrée ou rectangulaire.	—
	Le faisceau ne rencontre aucun mur sur son trajet.	Disposez une surface plane sur le trajet du faisceau, par exemple un panneau.	—
La lecture des sources au format Dolby Digital ou DTS n'est pas possible. (Le témoin Dolby Digital ou DTS ne s'éclaire pas sur l'afficheur de la face avant.)	L'appareil relié n'est pas réglé pour fournir en sortie des signaux numériques au format Dolby Digital ou DTS.	Effectuez le réglage qui convient après avoir consulté le mode d'emploi de l'appareil concerné.	—
	Le mode d'entrée est réglé sur ANALOG.	Adoptez AUTO comme valeur pour le mode d'entrée.	68
Absence d'affichage sur l'écran.	Le câble vidéo transmettant les menus affichés sur l'écran de télévision n'est pas correctement raccordé.	Raccordez le câble comme il convient.	17
Cet appareil ne fonctionne pas convenablement.	Le microprocesseur interne a cessé de fonctionner du fait d'une secousse électrique (provoquée par un orage ou une décharge d'électricité statique), ou d'une baisse importante de la tension d'alimentation.	Débranchez le câble d'alimentation secteur puis rebranchez-le environ 30 secondes plus tard.	—
Aucun son en provenance du téléviseur raccordé par une liaison HDMI.	Le téléviseur n'accepte pas les signaux audio multivoies.	Convertissez les signaux audio multivoies en signaux audio à 2 voies sur l'appareil source, par exemple un lecteur de DVD.	—
	La valeur de "SUPPORT AUDIO" est "YRS-1000".	Choisissez "OTHER" pour "SUPPORT AUDIO".	62
Un appareil numérique ou un appareil haute fréquence génèrent un brouillage.	Cet appareil est trop proche de l'appareil numérique ou de l'appareil haute fréquence.	Éloignez cet appareil de celui qui est concerné.	—
Cet appareil ne produit pas les effets sonores escomptés.	La source ne contient aucun signal d'effet sonore.	Réglez cet appareil pour qu'il ne tienne pas compte des signaux d'effet sonore.	—

■ Boîtier de télécommande

Anomalies	Causes possibles	Actions correctives	Voir page
Le boîtier de télécommande ne fonctionne pas ou n'agit pas convenablement.	La portée et l'angle sont incorrects.	Le boîtier de télécommande agit à une distance inférieure à 6 m et sous un angle inférieur à 30 degrés par rapport à une perpendiculaire à la face avant.	24
	Le lumière directe du soleil ou d'un éclairage (lampe fluorescente à convertisseur, etc.) frappe le capteur de télécommande de cet appareil.	Changez l'emplacement de l'appareil.	—
	Les piles sont usagées.	Remplacez les piles.	24
Impossible d'agir sur les autres appareils avec le boîtier de télécommande de cet appareil.	L'appareil extérieur concerné n'est pas sélectionné comme source.	Appuyez sur INPUT sur la face avant ou sur une des touches de sélection d'entrée sur le boîtier de télécommande pour sélectionner l'appareil que vous voulez mettre en service.	39
	Le code de commande n'a pas été correctement enregistré.	Tapez et enregistrez le code de commande qui convient, ou encore tentez un autre code de commande pour le même fabricant; voir "Liste des codes de commande" à la fin de ce mode d'emploi.	71
	Même si le code de commande a été bien choisi et bien enregistré, il se peut que l'appareil concerné ne réponde pas aux ordres du boîtier de télécommande.	Utilisez le boîtier de télécommande fourni avec l'appareil extérieur.	—
Les touches de déplacement du curseur ne jouent aucun rôle après accès à SET MENU.	Le sélecteur de mode de fonctionnement a été réglé par inadvertance sur TV/AV.	Réglez le sélecteur de mode de fonctionnement sur YSP.	—
Impossible d'utiliser le réglage auto My Beam.	La portée et l'angle sont incorrects.	Le boîtier de télécommande agit à une distance inférieure à 6 m et sous un angle inférieur à 30 degrés par rapport à une perpendiculaire à la face avant.	24

■ HDMI

Message d'erreur	Causes possibles	Actions correctives	Voir page
Device Error	Le nombre d'appareils HDMI raccordés est supérieur à la limite.	Réduisez le nombre d'appareils HDMI connectés.	—
HDCP Error	HDCP échec de l'authentification.	Assurez-vous que les appareils HDMI raccordés prennent en charge les standards anticopie HDCP.	—

■ Dolby Digital

Dolby Digital est un système numérique de correction d'ambiance acoustique qui produit des voies totalement indépendantes. Avec 3 voies avant (gauche, centre et droite) et 2 voies arrière stéréophoniques, Dolby Digital est un système à 5 voies audio. Une voie supplémentaire, sur laquelle ne circulent que les effets basse fréquence (LFE), dénommée voie 0.1, complète l'ensemble à 5.1 voies (la voie LFE est comptée pour 0.1). En utilisant 2 voies stéréo pour les voies d'ambiance, il est permis d'obtenir des effets sonores plus rigoureux que ceux de Dolby Surround, en particulier lorsque la source se déplace. La très grande dynamique (rapport entre les sons maximum et les sons minimum) des 5 voies, qui chacune couvre tout le spectre, et l'orientation précise de la source grâce à un traitement numérique, apportent à l'auditeur un plaisir et un réalisme jusqu'alors inconnus. Cet appareil est conçu pour restituer au mieux tous les environnements sonores, qu'ils soient monophoniques ou à 5.1 voies.

■ Dolby Pro Logic II

Dolby Pro Logic II est une technique améliorée pour décoder un grand nombre d'enregistrements Dolby Surround. Cette nouvelle technique autorise la restitution de 5 voies indépendantes, 2 voies avant gauche et droite, une voie avant centrale et 2 voies d'ambiance gauche et droite (la version initiale de Pro Logic ne comportait qu'une seule voie arrière). De plus, outre le mode Movie, cette version propose les modes Music et Game pour les sources à 2 voies.

■ Dolby Surround

Dolby Surround fait usage d'un système analogique d'enregistrement à 4 voies pour reproduire des effets sonores réalistes et dynamiques: 2 voies avant gauche et droite (stéréophonie), une voie centrale pour les dialogues (monophonie) et une voie arrière (monophonie) pour les effets sonores. Les voies arrière ne restituent qu'une portion du spectre audible.

Dolby Surround est largement employé pour les cassettes vidéo, les Laser Disc et de nombreuses émissions de télévision câblée ou non. Le décodeur Dolby Pro Logic de cet appareil fait appel à un traitement numérique pour maintenir à une valeur stable le niveau sonore de chaque voie de manière à accentuer les effets sonores produits par les sources mobiles et leur directivité.

■ DTS Digital Surround

Le système numérique DTS a été mis au point pour remplacer les pistes sonores analogiques des films par 6 pistes numériques; sa popularité croît rapidement et de nombreuses salles s'équipent tous les jours. DTS, Inc. a développé une version domestique grâce à laquelle vous pouvez bénéficier dans votre salon de musique de l'ampleur et de l'image sonores DTS qui étaient autrefois réservées aux cinémas. Ce système restitue 6 voies sonores dépourvues de distorsion (une voie gauche, une voie centrale et une voie droite, 2 voies d'ambiance et une voie LFE, comptée pour 0.1, ce qui porte le total à 5.1 voies). Cet appareil dispose d'un décodeur DTS-ES qui permet la restitution du signal sur 6.1 voies en ajoutant une voie arrière d'ambiance au format à 5.1 voies.

■ DTS Neo:6

Neo:6 décode, au moyen d'un circuit approprié, les sources 2 voies pour fournir un signal à 6 voies. Ce système permet de disposer de voies couvrant tout le spectre et parfaitement indépendantes, comme s'il s'agissait de voies numériques. Deux modes sont disponibles: Le mode Music pour l'écoute de musique et le mode Cinema pour le visionnage de films.

■ EUPHONY

Euphony est un système de reproduction de champs sonores révolutionnaire rendu possible par les toutes dernières technologies, dont le principe de base est de vous faire bénéficier d'un son excellent. Il reproduit un son d'ambiance optimal quel que soit le nombre de voies d'entrée, le nombre d'enceintes (deux ou plus) ou les dimensions des enceintes. De plus, il se caractérise par un positionnement stable de la voie centrale. Il peut aussi reproduire le son d'ambiance avec naturel par le casque avec un positionnement "hors tête" de sorte que l'auditeur en ressent toute l'ampleur sans être fatigué par l'écoute prolongée de la musique ou du film.

■ HDMI

HDMI (Interface Multimédia Haute Définition) est la première interface entièrement audio et vidéo numérique, pour signaux non compressés, prise en charge par l'industrie électronique. Servant d'interface à des sources diverses (par exemple un décodeur ou ampli-tuner audio/vidéo) et un moniteur audio/vidéo (par exemple un téléviseur numérique), le HDMI prend en charge les vidéos standard, améliorés et haute définition ainsi que le son numérique multivoies alors qu'un seul câble est nécessaire. L'interface HDMI transmet tous les standards de la télévision numérique à haute définition ATSC et supporte le son numérique jusqu'à un maximum de 8 voies, et utilise une bande passante prenant en compte les améliorations et exigences futures.

Lorsqu'il est utilisé avec le système HDCP (Protection des contenus numériques haute définition), le HDMI fournit une interface audio/vidéo sûre qui répond aux exigences des fournisseurs de contenus et des opérateurs système. Pour de plus amples informations sur HDMI, consultez le site Internet HDMI à l'adresse "<http://www.hdmi.org/>".

■ 0.1 voie LFE

Cette voie reproduit les signaux très graves. La plage des fréquences couvertes s'étend de 20 Hz à 120 Hz. Dans les systèmes Dolby Digital et DTS à 5.1 voies ou 6.1 voies, on compte cette voie pour 0.1 parce qu'elle ne fait que renforcer les fréquences graves alors que les autres 5 ou 6 voies couvrent tout le spectre.

■ PCM (PCM linéaire)

PCM linéaire est une technique qui, à partir d'un signal analogique, produit un signal numérique, l'enregistre et le transmet sans aucune compression. Cette technique est utilisée pour la gravure des CD et des DVD Audio. Le signal analogique est échantillonné un grand nombre de fois par seconde pour donner naissance au signal PCM. PCM (Pulse Code Modulation) se définit comme une modulation par impulsions et codage du signal analogique au moment de l'enregistrement.

Index

■ Numériques

0.1 voie LFE	81
3 Beam.....	43
5 Beam.....	42

■ A

Accentuation de l'écoute tardive	49
Affichage sur l'écran (OSD).....	26
Afficheur de la face avant.....	8
Alimentation	25
AUTO SETUP (IntelliBeam)	29

■ B

BEAM MENU.....	55
Boîtier de télécommande.....	10

■ C

Câble audio à fiches cinch.....	16
Câble audionumérique à fiches cinch.....	16
Câble d'alimentation secteur	23
Câble HDMI.....	16
Câble optique.....	16
Câble vidéo à broche pour l'affichage des menus sur l'écran de télévision.....	16
Capteur de télécommande	24
Code de commande	71
Commande HDMI.....	52

■ D

DEMO MODE.....	70
DISPLAY MENU	63
Dolby Digital.....	44
Dolby Pro Logic	44
Dolby Pro Logic II.....	44
DTS	44
DTS Neo:6.....	44
Dynamique	60

■ E

EUPHONY	80
---------------	----

■ F

Face avant	7
FACTORY PRESET.....	70

■ H

HDMI.....	16
-----------	----

■ I

IntelliBeam	29
-------------------	----

■ M

Macros TV	75
MANUAL SETUP.....	53
MEMORY.....	36
Microphone IntelliBeam.....	30
Minuterie de mise hors service.....	50
Mode d'ambiance	44
Mode de faisceaux	42, 48
Mode Égal au volume TV.....	49
Mode volume	49

■ P

Panneau arrière	9
Paramètres du système.....	69
PCM.....	81
Pile	24

■ S

SET MENU	26
Signal d'essai	65
Son d'ambiance.....	42
Son stéréo.....	48
SOUND MENU.....	59
Stereo plus 3 Beam	43
Support de microphone plat.....	31

■ V

Volume	41
--------------	----

Caractéristiques techniques

SECTION AMPLIFICATEUR

- Puissance de sortie totale maximum.....112 W
Haut-parleurs à faisceau (1 kHz, 10% DHT, 4 Ω) et
Haut-parleurs de graves (100 Hz, 10% DHT, 4 Ω).....62 W
Caisson de graves (100 Hz, 10% DHT, 5 Ω).....50 W

SECTION ENCEINTES

- Excitateur
Haut-parleurs à faisceau
..... Membrane conique de 2,8 cm, blindage magnétique
Haut-parleurs de graves Cône de 8 cm
Caisson de graves..... Cône de 13 cm

RACCORDEMENTS

- Prises d'entrée
TV/STB, VCR AUDIO IN (1 V, 32 kΩ)2 paires (Analogique)
TV/STB, AUX OPTICAL DIGITAL IN ... 2 (Numérique optique)
DVD COAXIAL DIGITAL IN 1 (Numérique coaxial)
AUX, DVD HDMI IN2
- Prises de sortie
VIDEO OUT (1 Vc-c, 75 Ω)..... 1 (OSD)
HDMI OUT1
- Prise système
INTELLIBEAM MIC 1 (Microphone d'entrée)

L'interface HDMI de cet appareil est conforme à la norme suivante:

- HDCP (Système de protection des contenus numériques haute définition) sous licence de Digital Content Protection, LLC.

GÉNÉRALITÉS

- Alimentation
[Modèles pour les États-Unis et le Canada] CA 120 V, 60 Hz
[Modèle pour l'Australie] CA 240 V, 50 Hz
[Modèles pour l'Europe et la Russie] CA 230 V, 50 Hz
[Modèle pour la Corée] CA 220 V, 60 Hz
- Consommation 50 W
- Consommation en veille 0,1 W ou moins
- Dimensions (L x H x P) 1160 × 500 × 415 mm
- Poids 43 kg

* Les caractéristiques techniques peuvent être modifiées sans avis préalable.

Garantie Limitée pour l'Espace Économique Européenne et la Suisse

Merci d'avoir porté votre choix sur un produit Yamaha. Dans l'hypothèse où vous devriez recourir au service de notre garantie après-vente, veuillez contacter votre revendeur Yamaha. Si vous rencontrez la moindre difficulté, n'hésitez pas à contacter directement Yamaha dans votre pays de résidence. Vous pouvez trouver toutes informations complémentaires sur notre site Web (<http://www.yamaha-hifi.com/> ou <http://www.yamaha-uk.com/> pour les résidents au Royaume-Uni).

Yamaha garantit votre produit contre tout défaut de fabrication, pièces et main d'œuvre, pour une durée de 2 ans à compter de la première date de vente au détail. Yamaha s'engage, dans les conditions décrites ci-après, à procéder à la réparation du produit défectueux (ou d'un quelconque de ses composants) ou à son remplacement à l'appréciation de Yamaha en prenant à sa charge les coûts relatifs aux pièces détachées et à la main d'œuvre. Yamaha se réserve le droit de remplacer le produit par un modèle semblable, de par sa valeur et ses caractéristiques, dès lors que la commercialisation dudit produit a cessé ou bien lorsque sa réparation s'avère économiquement injustifiée.

Conditions

1. La facture d'achat originelle ou un justificatif d'achat correspondant (indiquant la date d'achat, la référence du produit et le nom du revendeur) DOIT accompagner le produit défectueux, ainsi qu'une description précise du dysfonctionnement constaté. En l'absence de cette preuve d'achat, Yamaha se réserve le droit de refuser le service de la garantie et le produit peut être restitué aux frais du consommateur.
2. Le produit DOIT avoir été acheté par un distributeur agréé Yamaha au sein de l'Espace Economique Européen ou en Suisse.
3. Le produit doit n'avoir fait l'objet d'aucune modification ou altération, sauf accord écrit de Yamaha.
4. Les cas suivants font obstacle à l'application de la garantie:
 - a. Entretien périodique et réparation ou remplacement de pièces ayant subi une usure ou défaillance normale.
 - b. Dommages résultant de:
 - (1) Réparation effectuée par le consommateur lui-même ou par un tiers non autorisé.
 - (2) Emballage ou manutention inadéquats lors du transport du produit pour réparation. Veuillez noter qu'il est de la responsabilité de l'expéditeur de s'assurer que le produit est correctement emballé.
 - (3) Utilisation non-conforme du produit, correspondant aux cas non limitatifs (a) d'utilisation non-conforme à l'objet normal du produit ou non-conforme aux instructions d'utilisation, de maintenance ou d'installation publiées par Yamaha, (b) ou d'utilisation du produit incompatible avec les normes techniques ou de sécurité en vigueur au sein du pays d'utilisation.
 - (4) Accidents, foudre, dégât des eaux, incendie, ventilation incorrecte, fuite de pile ou toute autre cause échappant au contrôle de Yamaha.
 - (5) Les défauts de la configuration dans laquelle ce produit est incorporé et/ou l'incompatibilité avec des produits tiers.
 - (6) Produit importé au sein de l'EEE, et/ou en Suisse, par une autre entité que Yamaha, dès lors que ce produit n'est pas conforme aux normes techniques ou de sécurité du pays d'utilisation et/ou aux normes des produits commercialisés par Yamaha au sein de l'EEE et/ou en Suisse.
 - (7) Produits non audiovisuels.
(Les produits soumis à une "Déclaration de Garantie AV de Yamaha" sont indiqués sur notre site Web à l'adresse <http://www.yamaha-hifi.com/> ou <http://www.yamaha-uk.com/> pour les résidents au Royaume-Uni.)
5. Lorsque la garantie diffère entre le pays d'achat et le pays d'utilisation du produit, la garantie du pays d'utilisation est applicable.
6. Yamaha ne saurait être tenu pour responsable de quelconques pertes ou dommages, directs, consécutifs ou autres, sa responsabilité au titre de la garantie étant strictement limitée à la réparation ou au remplacement du produit.
7. Nous vous invitons à sauvegarder toutes les données ou réglages personnalisés de votre produit, Yamaha ne pouvant être tenu responsable de leur modification ou perte.
8. La présente garantie laisse intégralement subsister les droits que le consommateur peut détenir au titre de la garantie légale en vigueur ou au titre du contrat de vente conclu avec son revendeur.

Information concernant la Collecte et le Traitement des piles usagées et des déchets d'équipements électriques et électroniques



Les symboles sur les produits, l'emballage et/ou les documents joints signifient que les produits électriques ou électroniques usagés ainsi que les piles ne doivent pas être mélangés avec les déchets domestiques habituels. Pour un traitement, une récupération et un recyclage appropriés des déchets d'équipements électriques et électroniques et des piles usagées, veuillez les déposer aux points de collecte prévus à cet effet, conformément à la réglementation nationale et aux Directives 2002/96/EC et 2006/66/EC.



En vous débarrassant correctement des déchets d'équipements électriques et électroniques et des piles usagées, vous contribuerez à la sauvegarde de précieuses ressources et à la prévention de potentiels effets négatifs sur la santé humaine qui pourraient advenir lors d'un traitement inapproprié des déchets.



Pour plus d'informations à propos de la collecte et du recyclage des déchets d'équipements électriques et électroniques et des piles usagées, veuillez contacter votre municipalité, votre service de traitement des déchets ou le point de vente où vous avez acheté les produits.

[Information sur le traitement dans d'autres pays en dehors de l'Union Européenne]



Ces symboles sont seulement valables dans l'Union Européenne. Si vous souhaitez vous débarrasser de déchets d'équipements électriques et électroniques ou de piles usagées, veuillez contacter les autorités locales ou votre fournisseur et demander la méthode de traitement appropriée.

Pb

Note pour le symbole "pile" (deux exemples de symbole ci-dessous):

Ce symbole peut être utilisé en combinaison avec un symbole chimique. Dans ce cas il respecte les exigences établies par la Directive pour le produit chimique en question.

Vorsicht: Vor der bedienung dieses gerätes durchlesen.

1. Um optimales Leistungsvermögen sicherzustellen, lesen Sie bitte die Anleitung aufmerksam durch. Bewahren Sie die Anleitung danach für spätere Nachschlagzwecke sorgfältig auf.
 2. Diese Anlage muß an einem gut belüfteten, kühlen, trockenen und sauberen Ort aufgestellt werden – geschützt vor direkter Sonnenbestrahlung, Wärmequellen, Vibrationen, Staub, Feuchtigkeit und sehr niedrigen Temperaturen. Um eine einwandfreie Wärmeableitung zu gewährleisten, muß an der Oberseite ein Abstand von mindestens 5 cm, rechts und links mindestens 5 cm und ebenfalls 5 cm an der Geräterückseite eingehalten werden.
 3. Stellen Sie dieses Gerät entfernt von anderen elektrischen Haushaltgeräten, Motoren oder Transformatoren auf, um Brummgeräusche zu vermeiden.
 4. Setzen Sie dieses Gerät keinen plötzlichen Temperaturänderungen von kalt auf warm aus, und stellen Sie dieses Gerät nicht an Orten mit hoher Luftfeuchtigkeit auf (z.B. in Räumen mit Luftbefeuchtern), um Kondensation im Inneren des Gerätes zu vermeiden, da es anderenfalls zu elektrischen Schlägen, Feuer, Beschädigung dieses Gerätes und/oder zu persönlichen Verletzungen kommen kann.
 5. Vermeiden Sie die Aufstellung dieses Gerätes an Orten, an welchen Fremdkörper in das Gerät fallen können bzw. an welchen Flüssigkeiten auf das Gerät verschüttet werden können. Stellen Sie auf der Oberseite des Gerätes niemals folgendes auf:
 - Andere Komponenten, da diese Beschädigung und/oder Verfärbung der Oberfläche dieses Gerätes verursachen können.
 - Brennende Objekte (z.B. Kerzen), da diese Feuer, Beschädigung des Gerätes und/oder persönliche Verletzungen verursachen können.
 - Mit Flüssigkeiten gefüllte Behälter, da diese umfallen und die Flüssigkeit auf das Gerät verschütten können, wodurch es zu elektrischen Schlägen für den Anwender und/oder zu Beschädigung des Gerätes kommen kann.
 6. Decken Sie dieses Gerät niemals mit Zeitungen, Tischdecken, Vorhängen usw. ab, damit die Wärmeabfuhr nicht behindert wird. Falls die Temperatur im Inneren des Gerätes ansteigt, kann es zu Feuer, Beschädigung des Gerätes und/oder zu persönlichen Verletzungen kommen.
 7. Schließen Sie dieses Gerät erst an eine Wandsteckdose an, nachdem alle anderen Anschlüsse ausgeführt wurden.
 8. Stellen Sie dieses Gerät niemals mit der Unterseite nach oben auf, da es sonst beim Betrieb zu Überhitzung mit möglichen Beschädigungen kommen kann.
 9. Wenden Sie niemals Gewalt bei der Bedienung der Schalter, Knöpfe und/oder Kabel an.
 10. Wenn Sie das Netzkabel von der Wandsteckdose abtrennen, fassen Sie immer den Netzstecker an; ziehen Sie niemals an dem Kabel.
 11. Reinigen Sie dieses Gerät niemals mit chemisch behandelten Tüchern; anderenfalls kann das Finish beschädigt werden.
 12. Verwenden Sie nur die für dieses Gerät vorgeschriebene Netzspannung. Falls Sie eine höhere als die vorgeschriebene Netzspannung verwenden, kann es zu Feuer, Beschädigung dieses Gerätes und/oder zu persönlichen Verletzungen kommen.
- Yamaha kann nicht verantwortlich gemacht werden für Schäden, die auf die Verwendung dieses Gerätes mit einer anderen als der vorgeschriebenen Spannung zurückzuführen sind.
13. Um Schäden durch Blitzschlag zu vermeiden, ziehen Sie das Netzkabel bei Gewitter ab.
 14. Versuchen Sie niemals ein Modifizieren oder Ändern dieses Gerätes. Falls eine Wartung erforderlich ist, wenden Sie sich bitte an einen Yamaha-Kundendienst. Das Gehäuse sollte niemals selbst geöffnet werden.
 15. Falls Sie das Gerät für längere Zeit nicht verwenden (z.B. während der Ferien), ziehen Sie den Netzstecker von der Netzdose ab.
 16. Stellen Sie dieses Gerät in der Nähe der Steckdose und so, dass der Netzstecker gut zugänglich ist.
 17. Lesen Sie unbedingt den Abschnitt „Störungsbeseitigung“ in dieser Anleitung durch, um zu erfahren, wie Sie zunächst im Hinblick auf häufige Bedienfehler prüfen, bevor Sie entscheiden, dass das Gerät defekt ist.
 18. Bevor Sie dieses Gerät an einen andere Ort transportieren, drücken Sie die STANDBY/ON-Taste, um das Gerät auf den Bereitschaftsmodus zu schalten, und ziehen Sie danach den Netzstecker von der Netzdose ab.
 19. Die Batterien dürfen nicht zu starker Hitze ausgesetzt werden, wie durch Sonnenlicht, Feuer o.ä.

WARNUNG

UM DIE GEFAHR EINES FEUERS ODER EINES ELEKTROSCHOCKS ZU VERMEIDEN, DARF DAS GERÄT WEDER REGEN NOCH FEUCHTIGKEIT AUSGESETZT WERDEN.

Dieses Gerät wird auch dann nicht vom Netz getrennt, solange der Netzstecker an einer Netzdose angeschlossen ist, wenn es mit STANDBY/ON ausgeschaltet wurde. Dieser Status wird als Bereitschaftsmodus bezeichnet. Das Gerät ist so ausgelegt, dass es in diesem Zustand eine sehr geringe Menge Strom verbraucht.

VORSICHT

Bei inkorrektem Einlegen der Batterie kann diese bersten. Beim Auswechseln nur die gleiche Ausführung oder einen kompatiblen Batterietyp verwenden.

VORSICHT

Eine inkorrekte Bedienung oder die Durchführung von hier nicht spezifizierten Vorgängen kann zu einer gesundheitsschädlichen Strahlenbelastung führen.

Anmerkungen

- Die Lautsprecher dieses Gerätes enthalten Magneten. Stellen bzw. legen Sie also keine Gegenstände auf das Rack, die keine Magnetfelder vertragen (z.B. Fernseher mit Bildröhre, Kreditkarten, Disketten).
- Wenn sich das Gerät in der Nähe eines Fernsehers mit Bildröhre befindet, könnte die Bildwiedergabe verzerren. Stellen Sie den Fernseher dann weiter vom Gerät entfernt auf.

Inhaltsverzeichnis

EINLEITUNG

Vorwort	2
Merkmale	3
Verwendung dieser Anleitung	5
Mitgeliefertes Zubehör	6
Bedienungselemente und ihre Funktionen	7
Frontblende	7
Frontblende-Display	8
Rückseite	9
Fernbedienung	10

VORBEREITUNG

Installation	13
Vor der Installation dieses Gerätes	13
Installieren dieses Gerätes	13
Anschlüsse	15
Vor dem Anschluss von Komponenten	16
Anschluss eines Fernsehgeräts	17
Anschluss eines DVD-Players/Recorders	18
Anschluss eines digitalen Satellitentuners oder Kabelfernsehers	19
Anschließen eines digitalen Airwave-Tuners	20
Anschluss eines Videorecorders	21
Anschluss von anderen externen Komponenten	22
Anschluss des Netzkabels	23

SETUP

Erste Schritte	24
Einsetzen der Batterien in die Fernbedienung	24
Wirkungsbereich der Fernbedienung	24
Einschalten des Geräts oder Umschalten in den Bereitschaftsmodus	25
Verwendung SET MENU	26
Anzeigen der Bildschirmanzeige (OSD)	26
Flussdiagramm von SET MENU	27
Ändern der OSD-Sprache	28
AUTO SETUP (IntelliBeam)	29
Flussdiagramm von AUTO SETUP	29
Installieren des IntelliBeam Mikrofons	30
Verwendung von AUTO SETUP (IntelliBeam)	31
Verwendung des Systemspeichers	36
Verwendung des Systemspeichers	36
Speichern von Einstellungen	36
Laden von Einstellungen	37

GRUNDLEGENDE BEDIENUNGSVORGÄNGE

Wiedergabe	39
Wahl einer Eingangssignalquelle	39
Wiedergabe von Signalquellen	40
Einstellen der Lautstärke	41
Surroundklang-Wiedergabe	42
5 Beam	42
Stereo plus 3 Beam	43
3 Beam	43
My Surround	43
Wiedergabe von 2-Kanal- Signalquellen mit Surroundklang	45
Wiedergabe von Fernsehprogrammen mit Surroundklang	46
Einstellen der Surroundmodus-Parameter	47

Stereowiedergabe	48
Verwendung Des Lautstärkemodus (Nachhörmodus/TV-Laustärke- Ausgleichsmodus)	49
Verwendung des Einschlaf-Timers	50
Gebrauch der HDMI-Steuerungsfunktion	52

WEITERFÜHRENDE BEDIENUNGSVORGÄNGE

MANUAL SETUP	53
Verwendung MANUAL SETUP	54
BEAM MENU	55
SOUND MENU	59
INPUT MENU	60
DISPLAY MENU	64
Einstellen der Audiobalance	65
Verwendung des Testtones	65
Verwendung des wiedergegebenen Audioausgabesignals	66
Wahl des Eingangsmodus	68
Einstellen der Systemparameter	69
Verwendung der Systemparameter	69
Fernbedienungsmerkmale	71
Einstellung der Fernbedienungs-codes	71
Bedienung anderer Komponenten	72
Verwendung von TV-Makros	75

ZUSÄTZLICHE INFORMATIONEN

Störungsbeseitigung	77
Glossar	80
Stichwortverzeichnis	82
Technische Daten	83

Liste der Fernbedienungs-codes	i
---	---

EINLEITUNG

VORBEREITUNG

SETUP

GRUNDLEGENDE
BEDIENUNGSVORGÄNGE

WEITERFÜHRENDE
BEDIENUNGSVORGÄNGE

ZUSÄTZLICHE
INFORMATIONEN

Deutsch

Vorwort

Bisher hatten sich Musikliebhaber einfach damit abgefunden, dass es einige Hürden zu überwinden gab, bevor der Surroundklang in Ruhe zu Hause genossen werden konnte: der Kampf mit einer großen Anzahl von Kabeln und das Installieren und Positionieren von mehreren Lautsprechern - alles in der Hoffnung, dass der Hörraum dann die gleiche beeindruckende Akustik bieten würde wie ein Filmtheater.

Der Surround Sound TV Stand YRS-1000 von Yamaha will Sie davon überzeugen, dass ein kompliziertes Lautsprecher-Setup und verwirrende Verkabelung einfach nicht mehr nötig sind, um die Vorteile eines Mehrkanal-Surroundklangs genießen zu können.

Der YRS-1000 macht komplexe Verkabelungen und sperrige Aufstellungen überflüssig, weil er alles unter einem Dach bietet und schnell aufgestellt werden kann. Seine Surround-Wiedergabe ist jedoch über jeden Zweifel erhaben, was nicht zuletzt dem Subwoofer, den 2 Woffern und den 16 kleinen Fullrange-Lautsprechern zu verdanken ist.

Mit den Parameter dieses Geräts kann die Verzögerungszeit für die separaten Schallstrahlen präzise einjustiert werden, so dass ein stark richtungsspezifischer Klang erzeugt wird, der sich aus allen Richtungen auf die Hörposition konzentriert.

Der YRS-1000 erzeugt Schallstrahlen, die Surroundklang-Informationen für die Positionen des rechten vorderen Lautsprechers (R), linken vorderen Lautsprechers (L), rechten Surroundlautsprechers (SR) und des linken Surround-Lautsprechers (SL) enthalten; die Schallbündel werden dann von den Wänden Ihres Hörraums reflektiert, bevor sie zur tatsächlichen Hörposition gelangen. Bei Hinzufügung eines Mitten- (C) und Subwoofer-Schallstrahls erzeugt dieser Surround Sound TV Stand eine 5.1-Kanal-Wiedergabe, bei der Sie den Eindruck haben, zwischen den entsprechenden Boxen zu sitzen. Entspannen Sie sich, und genießen Sie das echte Hörerlebnis, das Ihnen dieser einfache, aber stilvolle Surround Sound TV Stand bietet.

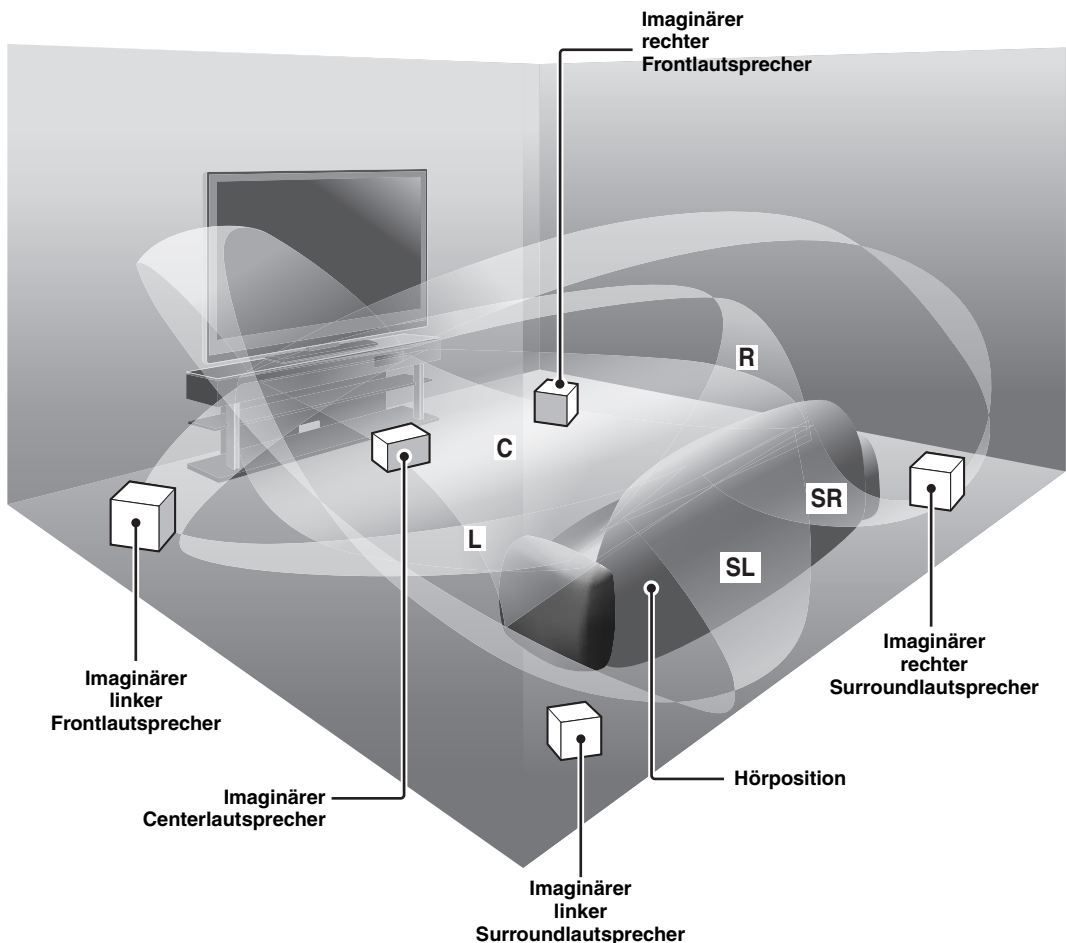

Digital Sound Projector™

Dank der Digital Sound Projector-Technologie kann dieses eine flache Gerät mehrere Tonkanäle steuern und einen vollwertigen physikalischen Mehrkanal-Surroundklang erzeugen. Satellitenlautsprecher und Lautsprecherkabel, wie sie normalerweise von konventionellen Surroundsystemen verwendet werden, sind nicht erforderlich.

Der YRS-1000 verwendet diese Technologie.

Dieses Gerät arbeitet außerdem mit Schallstrahlmodi, die Ihnen den vollen Genuss von Surroundklang (5 Beam, Stereo plus 3 Beam und 3 Beam) und die Stereo-Wiedergabe (Siehe Seite 42–48).

My Surround

Zusätzlich zu den oben genannten Schallstrahlmodi verfügt dieses Gerät über einen My Surround-Schallstrahlmodus, der auch in kleinsten Räumen einen Surroundklang hervorzaubert.

„My Surround“ ist eine Funktion, die, unterstützt von DiMAGICs Euphony Technologie, in Yamahas Sound Projektor Technologie integriert ist (Siehe Seite 43).

HDMI™ (High-Definition Multimedia Interface)

- ◆ HDMI-Schnittstelle für Standard-, betontes oder hoch aufgelöstes Video (einschließlich 1080p Videosignalübertragung) sowie Mehrkanal-Digitalklang auf Basis von HDCP
- ◆ Einfacher, unkomplizierter Anschluss an externe Komponenten, die HDMI unterstützen
- ◆ Funktioneller Link mit einem mit HDMI-Steuerung kompatiblen TV-Gerät

(Hinweise zu den HDMI-Verbindungen finden Sie im Aufstellungshandbuch. Die HDMI-Funktionen werden auf Seite 52 beschrieben.)

Vielseitige Fernbedienung

Die mitgelieferte Fernbedienung besitzt voreingestellte Codes zum Steuern eines angeschlossenen DVD-, Blu-ray-, HD-DVD-Players (Recorders), Videorecorders, TV-Kabeltuners und digitalen Satellitentuners. Außerdem ist die Fernbedienung mit einer Macrofunktion ausgestattet, dank der Sie eine Taste mit einer Serie von Befehlen belegen können (Siehe Seite 71–76).

AUTO SETUP (IntelliBeam)

Dieses Gerät arbeitet mit automatischer Schallstrahl- und Klangoptimierungstechnologie, die das mitgelieferte IntelliBeam-Mikrofon einsetzt. Dadurch können Sie zeitaufwendige Lautsprechereinstellungen aufgrund von Hörversuchen vermeiden und hochpräzise Schallstrahleinstellungen erzielen, die optimal zu Ihrer Hörumgebung passen.

Mit den neuesten Technologien kompatibel

Dieses Gerät weist Decoder auf, die mit Dolby Digital, DTS, Dolby Pro Logic, Dolby Pro Logic II und DTS Neo:6 kompatibel sind.

- ◆ Dolby Digital
Dies ist ein Standard-Audioformat verschiedener digitaler Medien wie DVD, Blu-ray und HD DVD. Die Surround-Technologie liefert einen hochqualitativen Digitalton, der dank der bis zu 5.1 getrennten Kanäle eine realistische Klangkulisse mit guter Ortbarkeit ermöglicht.
- ◆ DTS
Dies ist ein Standard-Audioformat verschiedener digitaler Medien wie DVD, Blu-ray und HD DVD. Die Surround-Technologie liefert einen hochqualitativen Digitalton, der dank der bis zu 5.1 getrennten Kanäle eine realistische Klangkulisse mit guter Ortbarkeit ermöglicht.
- ◆ Dolby Pro Logic
Ein Surround-System, das ein 4-Kanal-Signal übernimmt und dieses als 2-Kanal-Signal aufzeichnet, worauf dieses mittels arithmetischer Verarbeitung zurück in ein unabhängiges 4-Kanal-Signal für die Wiedergabe umgewandelt wird.
- ◆ Dolby Pro Logic II
Dolby Pro Logic II repräsentiert eine wesentlich verbesserte Technik, die zur Dekodierung einer großen Anzahl von bestehender Dolby Surround-Software verwendet wird. Diese neue Technologie ermöglicht eine diskrete 5-Kanal-Wiedergabe mit 2 linken und rechten Frontkanälen, 1 Centerkanal und 2 linken und rechten Surroundkanälen (anstelle des einzelnen Surroundkanals bei konventioneller Pro Logic-Technologie).
- ◆ DTS Neo:6
Bei dieser Technologie werden herkömmliche 2-Kanal-Quellen in 6 Kanäle mit hoher Kanaltrennung decodiert, so dass sie mit weiträumiger Klangkulisse wiedergegeben werden können. Für die Wiedergabe von Musik und Filmen stehen die Modi Music und Cinema zur Auswahl.

IntelliBeam

Die Logos „IntelliBeam“ und „IntelliBeam“ sind Marken der Yamaha Corporation.



In Lizenz hergestellt von Dolby Laboratories.

„Dolby“, „Pro Logic“, und das Doppel-D-Symbol sind Warenzeichen von Dolby Laboratories.



„DTS“ und „Neo:6“ sind eingetragene Warenzeichen von DTS, Inc.

HDMI

„HDMI“, das „HDMI“-Logo und „High-Definition Multimedia Interface“ sind Marken oder eingetragene Marken der HDMI Licensing LLC.



In Lizenz hergestellt von 1 Ltd. Weltweit unter Patentschutz.

Das Logo „1“ und „Digital Sound Projector™“ sind Markenzeichen von 1 Ltd.



EUPHONY™ ist ein Warenzeichen der DiMAGIC Co., Ltd.

Verwendung dieser Anleitung

Hinweise

- In dieser Anleitung werden Anschluss und Bedienung dieses Geräts beschrieben. Für weitere Einzelheiten bezüglich der Bedienung von externen Komponenten beziehen Sie sich bitte auf die mit der jeweiligen Komponente gelieferten Bedienungsanleitung.
- Wie man die Einheit zusammenbaut, erfahren Sie im separaten „Aufstellungshandbuch“.
- Die Beschreibungen in dieser Anleitung basieren auf der Bedienung mit den Tasten an der mitgelieferten Fernbedienung, sofern nicht anders angegeben.
- ☼ zeigt einen Tipp für Ihre Bedienung an.
- Diese Anleitung wurde vor der Produktion gedruckt. Änderungen des Designs und der technischen Daten im Sinne ständiger Verbesserungen usw. vorbehalten. Im Falle einer Differenz zwischen der Anleitung und dem Produkt, weist das Produkt Priorität auf.

1 Stellen Sie das Gerät nach dem Zusammenbau im Hörraum auf.

Siehe das separate „Aufstellungshandbuch“ sowie „Installation“ auf Seite 13.



2 Schließen Sie dieses Gerät an Ihren Fernseher oder ein anderes externes Gerät an.

Siehe das separate „Aufstellungshandbuch“ sowie „Anschlüsse“ auf Seite 15.



3 Bereiten Sie die Fernbedienung vor und schalten Sie dieses Gerät ein.

Siehe „Erste Schritte“ auf Seite 24.



4 Führen Sie AUTO SETUP aus.

Siehe „AUTO SETUP (IntelliBeam)“ auf Seite 29.



5 Geben Sie eine Quelle wieder.

Siehe „Wiedergabe“ auf Seite 39.



6 Zum Verändern der Schallstrahlmodi.

Siehe „Surroundklang-Wiedergabe“ auf Seite 42.



Wenn Sie weitere Einstellungen vornehmen wollen

7 Führen Sie MANUAL SETUP zur Feinabstimmung aus und/oder stellen Sie die Fernsteuercodes ein.

Siehe „MANUAL SETUP“ auf Seite 53 und „Fernbedienungsmerkmale“ auf Seite 71.

Mitgeliefertes Zubehör

Bitte überprüfen Sie, dass Sie die folgenden Teile vollständig vorhanden sind.

Fernbedienung (×1)

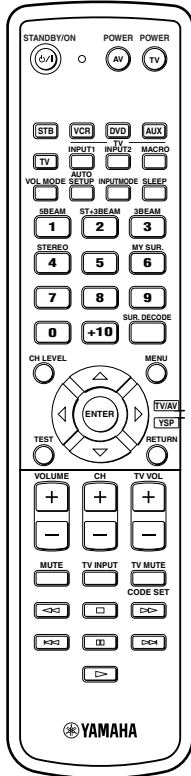

IntelliBeam Mikrophon (×1)

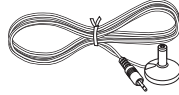

Pappständer für Mikrophon (×1)

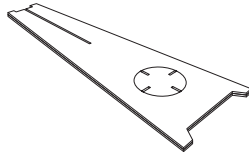

**Batterie (×2)
(AA, R6, UM-3)**

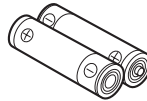

Optokabel (×1)



Audio-Cinchkabel (×1)

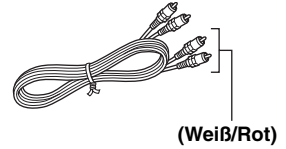

OSD*-Video-Cinchkabel (×1)

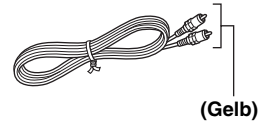

*OSD: Bildschirmanzeige

Aufstellungshandbuch

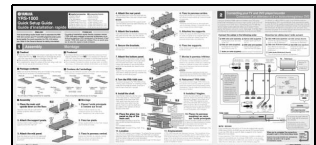

* Die Zahl der enthaltenen Sprachen ist je nach Modell unterschiedlich.

Bedienungselemente und ihre Funktionen

Frontblende

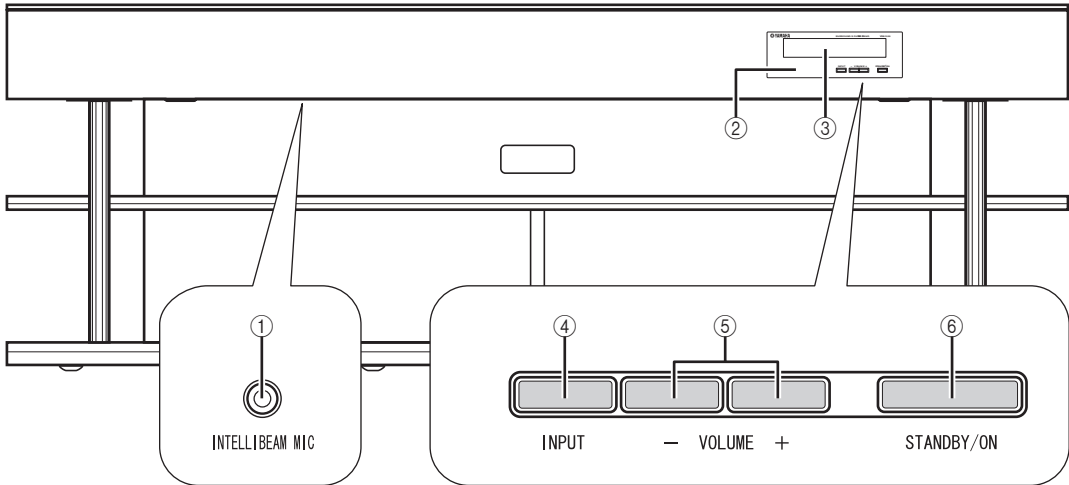

① INTELLIBEAM MIC-Buchse (Unterseite)

Für den Anschluss des mitgelieferten IntelliBeam-Mikrofons zur automatischen AUTO SETUP-Klangeinrichtung (siehe Seite 30).

② Fernbedienungssensor

Empfängt die Infrarotsignale von der Fernbedienung.

③ Frontblende-Display

Zeigt die Informationen über den Betriebsstatus dieses Gerätes an.

④ INPUT

Durch wiederholtes Drücken kann zwischen den Eingangsquellen (siehe Seite 39) umgeschaltet werden.

⑤ VOLUME +/-

Regelt den Lautstärkepegel aller Audiokanäle (siehe Seite 41).

⑥ STANDBY/ON

Zum Einschalten des Geräts bzw. zum Umschalten in den Bereitschaftsmodus (siehe Seite 25).

Hinweise

- Beim Einschalten des Geräts ist ein Klickgeräusch zu hören; danach dauert es 4 bis 5 Sekunden, bis das Tonsignal wiedergegeben wird.
- Auch im Bereitschaftsmodus verbraucht dieses Gerät eine geringe Strommenge, um die Infrarotsignale von der Fernbedienung empfangen zu können oder nach HDMI-Signalen zu suchen.

Frontblende-Display

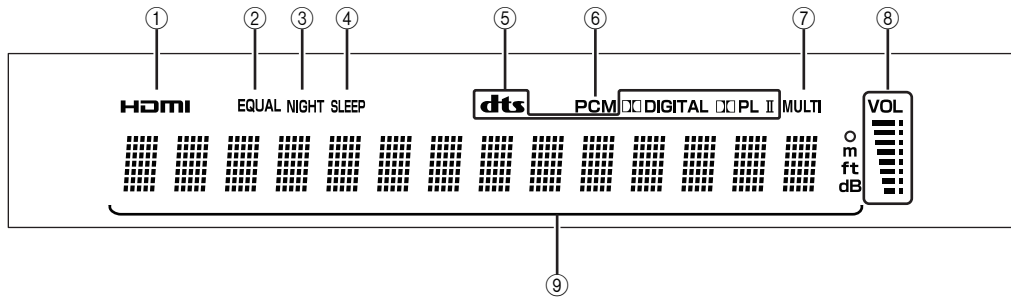

① HDMI Anzeige

Leuchtet auf, wenn das Signal der gewählten Eingangsquelle an der HDMI IN-Eingangsbuchse angelegt wird.

② EQUAL Anzeige

Leuchtet, wenn der TV-Lautstärke-Ausgleichsmodus ausgewählt ist (siehe Seite 49).

③ NIGHT Anzeige

Leuchtet, wenn einer der Nachthörmodi ausgewählt ist (siehe Seite 49).

④ SLEEP Anzeige

Leuchtet, wenn der Einschlaf-Timer eingestellt ist (siehe Seite 50).

⑤ Decoder-Anzeigen

Leuchtet auf, wenn der entsprechende Decoder arbeitet (siehe Seite 44).

⑥ PCM Anzeige

Leuchtet auf, wenn dieses Gerät digitale PCM- (Puls Code Modulation) Audiosignale reproduziert.

⑦ MULTI Anzeige

Leuchtet auf, wenn dieses Gerät ein mehrkanaliges Digital-Audiosignal erkennt (siehe Seite 40).

⑧ Lautstärkepegel-Anzeige

Zeigt den gegenwärtigen Lautstärkepegel an.

⑨ Multi-Informationdisplay

Zeigt Informationen mit alphanumerischen Zeichen an, wenn Sie Parameter an diesem Gerät einstellen.



Im MANUAL SETUP-Menü können Sie mit den Parametern F.DISPLAY SET die Helligkeit und Anzeigefunktionen des Displays auf der Frontblende einstellen (siehe Seite 64).

Rückseite

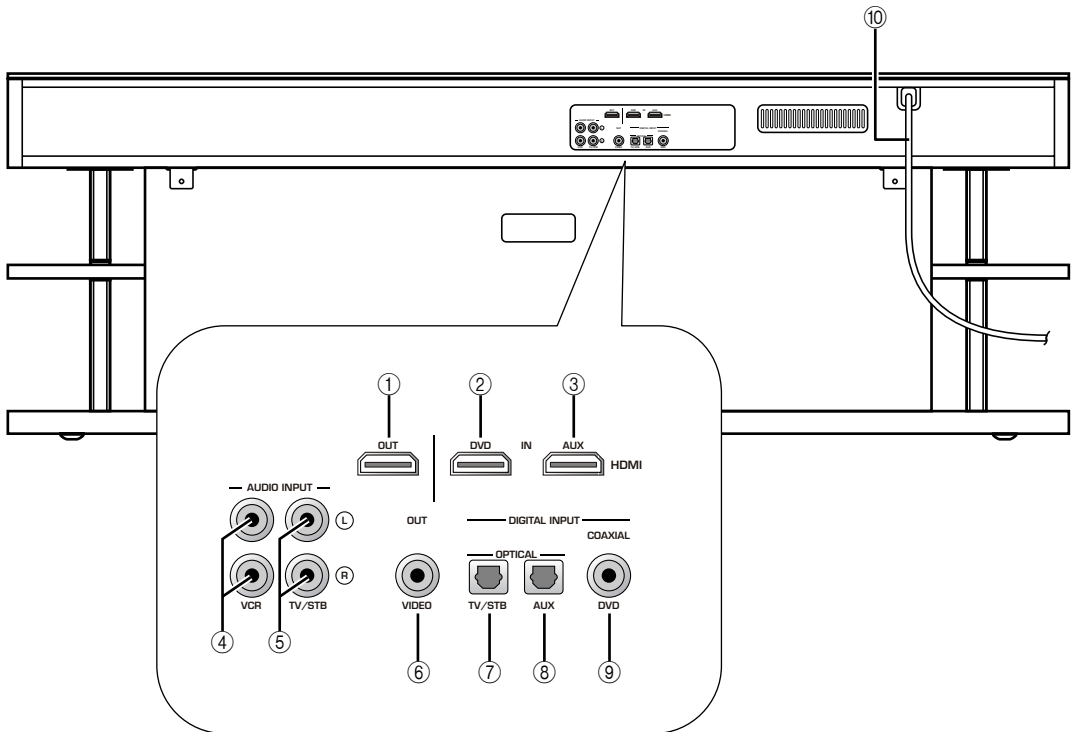
① **HDMI OUT-Buchse**

Zum Verbinden mit der HDMI-Eingangsbuchse einer an diesem Gerät angeschlossenen HDMI-Komponente wie TV oder Projektor (siehe das separate „Aufstellungshandbuch“).

② **DVD HDMI IN-Buchse**

Für den Anschluss eines DVD-Players über eine HDMI-Verbindung (siehe das separate „Aufstellungshandbuch“).

③ **AUX HDMI IN-Buchse**

Zum Anschließen eines digitalen Satellitentuners, eines Kabelfernsehtuners, eines Digital Airwave-Tuners oder einer Spielekonsole über eine HDMI-Verbindung (siehe das separate „Aufstellungshandbuch“).

④ **VCR AUDIO INPUT-Buchsen**

Für den Anschluss Ihres Videorecorders über eine analoge Verbindung (siehe Seite 21).

⑤ **TV/STB AUDIO INPUT-Buchsen**

Zum Anschließen eines Fernsehers, digitalen Satellitentuners oder TV-Tuners über eine analoge Verbindung (siehe Seite 17 und 19).

⑥ **VIDEO OUT-Buchse**

Zum Verbinden mit der Video-Eingangsbuchse des Fernsehgeräts zur Darstellung der OSD-Anzeigen (Bildschirmmenü) dieses Geräts (siehe Seite 17).

⑦ **TV/STB OPTICAL DIGITAL INPUT-Buchse**

Zum Anschließen eines Fernsehers, digitalen Satellitentuners oder TV-Tuners über ein digitales Optokabel (siehe Seite 17 und 19).

⑧ **AUX OPTICAL DIGITAL INPUT-Buchse**

Für den Anschluss einer externen Komponente über ein digitales Optokabel (siehe Seite 22).

⑨ **DVD COAXIAL DIGITAL INPUT-Buchse**

Für den Anschluss eines DVD-Players über ein digitales Koaxialkabel (siehe Seite 18).

⑩ **Netzkabel**

Wird mit der Netzsteckdose verbunden (siehe Seite 23).

Fernbedienung

Dieser Abschnitt beschreibt die Funktionen der Fernbedienung, die für die Bedienung dieses Gerätes verwendet wird. Durch ein Sternchen (*) gekennzeichnete Tasten haben in den Modi YSP und TV/AV dieselben Funktionen (23).



Nach Eingabe des betreffenden Steuercodes können auch andere Geräte mit der Fernbedienung gesteuert werden. Einzelheiten finden Sie unter „Bedienung anderer Komponenten“ auf Seite 72.

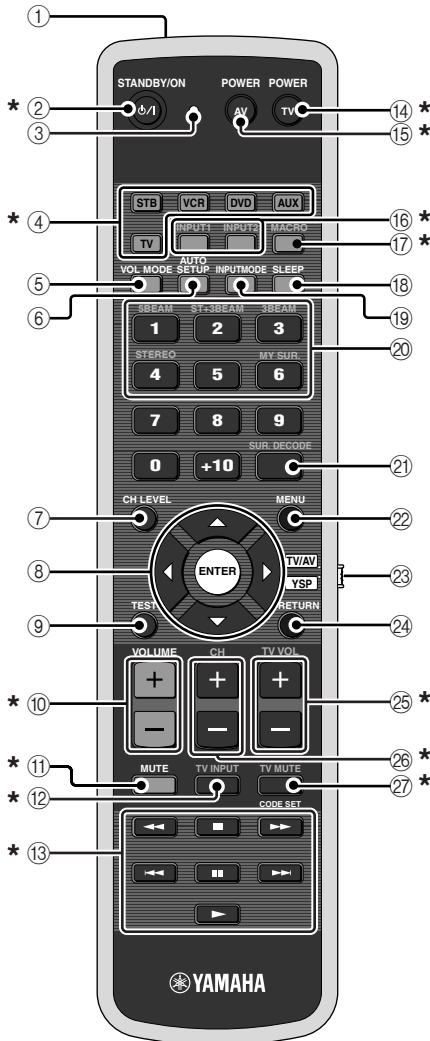

① Infrarotfenster

Gibt die Infrarot-Steuerungssignale aus. Richten Sie dieses Fenster auf die Komponente, die Sie bedienen möchten.

② **STANDBY/ON**

Zum Einschalten des Geräts bzw. zum Umschalten in den Bereitschaftsmodus (siehe Seite 25).

③ **Übertragungsanzeige**

Leuchtet auf, wenn Infrarotsignale ausgegeben werden.

④ **Eingangswahltasten**

Zum Wählen der Eingangsquelle (STB, VCR, DVD, AUX oder TV).

⑤ **VOL MODE**

Schaltet die Pegelmodi ein oder aus (siehe Seite 49).

⑥ **AUTO SETUP**

Zum Öffnen des AUTO SETUP-Menüs (siehe Seite 31).

⑦ **CH LEVEL**

Zum Einstellen des Lautstärkepegels der einzelnen Lautsprecher (siehe Seite 66).

⑧ **Cursortasten** $\triangle / \nabla / \triangleleft / \triangleright$, **ENTER**

Zur Auswahl und Einstellung von SET MENU-Positionen.

⑨ **TEST**

Zum Ausgeben eines Testsignals für die Einstellung der Ausgangspegel der einzelnen Kanäle (siehe Seite 65).

⑩ **VOLUME +/-**

Zum Anheben und Absenken des Lautstärkepegels dieses Geräts (siehe Seite 41).

⑪ **MUTE**

Zum Stummschalten des Tons. Drücken Sie diese Taste erneut, um den Audioausgang auf den vorhergehenden Lautstärkepegel zurückzustellen (siehe Seite 41).

⑫ **TV INPUT**

Zum Umschalten zwischen den Eingangsquellen am Fernsehgerät (siehe Seite 72).

⑬ **Steuertasten für DVD-Player/Videorecorder**

Für die Bedienung des DVD-Players oder Videorecorders (siehe Seite 73 und 74).

⑭ **TV POWER**

Zum Einschalten des Fernsehers bzw. zum Umschalten in den Bereitschaftsmodus (siehe Seite 72).

⑮ **AV POWER**

Zum Einschalten der gewählten Komponente bzw. zum Umschalten in den Bereitschaftsmodus (siehe Seite 73 und 74).

⑯ **INPUT1/INPUT2**

Zum Umschalten zwischen den Eingangsquellen am Fernsehgerät (siehe Seite 72).

⑰ **MACRO**

Zum Programmieren eines TV-Macros (siehe Seite 75).

⑱ SLEEP

Zum Einstellen des Einschlaf-Timers (siehe Seite 50).

⑲ INPUTMODE

Zum Umschalten zwischen Eingangsmodi (AUTO, DTS und ANALOG) (siehe Seite 68).

⑳ Schallstrahlmodus-Tasten

Zum Verändern der Schallstrahlmodus-Einstellungen (siehe Seite 42 und 48).

㉑ SUR. DECODE

Dient zur Wahl des Surroundmodus für die Wiedergabe (siehe Seite 45).

㉒ MENU

Anzeigen oder Ausblenden des Einstellungsmenü auf dem Fernsehbildschirm (siehe Seite 31 und 54).

㉓ Betriebsmoduswähler

Zum Auswählen des Betriebsmodus dieses Geräts. Wählen Sie YSP, um dieses Gerät zu bedienen, und wählen Sie TV/AV, wenn Sie das Fernsehgerät oder andere AV-Komponenten bedienen möchten.

㉔ RETURN

Kehrt an die vorhergehende SET MENU-Anzeige zurück.

㉕ TV VOL +/-

Zum Einstellen des Lautstärkepegels des Fernsehers (siehe Seite 72).

㉖ CH +/-

Zum Weiterschalten der Empfangskanäle eines Fernsehers, digitalen Satellitentuners, Kabelfernsehtuners oder Videorecorders (siehe Seite 72 bis 75).

㉗ TV MUTE, CODE SET

Zum Stummschalten des Audioausgangs des Fernsehers (siehe Seite 72).

Zur Eingabe der Fernbedienungs-Codes (siehe Seite 71).

Dieser Abschnitt beschreibt die Funktionen der Fernbedienung, die für andere Komponenten zur Verfügung stehen, wenn der TV/AV-Modus mit dem Betriebsmoduswähler (4) gewählt wird.

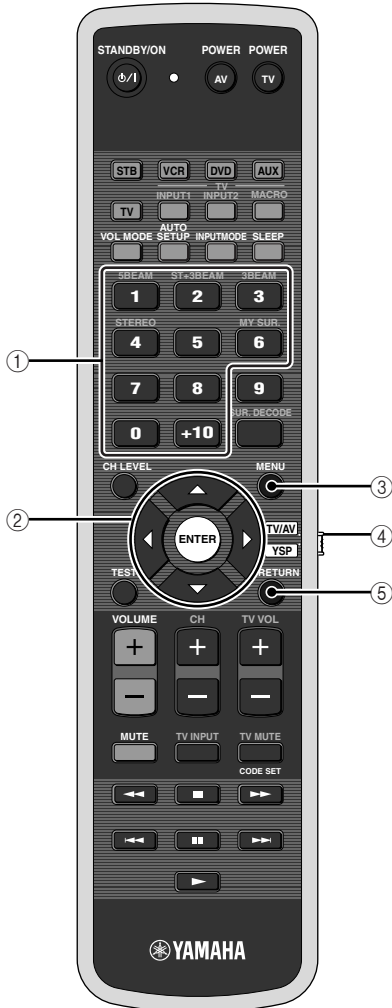

① **Zifferntasten**

Zum Eingeben von Ziffern.

② **Cursorstasten** \triangle / ∇ / \triangleleft / \triangleright , **ENTER**

Dienen zur Wahl von DVD-Menüposten.

③ **MENU**

Hiermit kann das DVD-Menü abwechselnd ein- und ausgeblendet werden.

④ **Betriebsmoduswähler**

Zum Auswählen des Betriebsmodus dieses Geräts. Wählen Sie YSP, um dieses Gerät zu bedienen, und wählen Sie TV/AV, wenn Sie das Fernsehgerät oder andere AV-Komponenten bedienen möchten.

⑤ **RETURN**

Hiermit kehren Sie zurück zum vorigen DVD-Menü.

Installation

Nach dem Zusammenbau der Haupteinheit und des Racks müssen Sie das Gerät an einen geeigneten Ort stellen. Weitere Hinweise zum Zusammenbau der Haupteinheit und des Racks finden Sie im „Aufstellungshandbuch“.

Vor der Installation dieses Gerätes

Dieses Gerät erzeugt einen Surroundklang, indem projizierte Schallstrahlen von den Wänden Ihres Hörraums reflektiert werden. Die von diesem Gerät erzeugten Surroundklang-Effekte sind unter Umständen nicht ausreichend, wenn das Gerät in einem Raum mit den nachfolgenden Merkmalen installiert wird.

- Räume, deren Wände nicht für das Reflektieren von Schallwellen geeignet sind
- Räume mit schallschluckenden Wänden
- Räume, deren Abmessungen außerhalb des folgenden Bereichs liegen:
B (3 bis 7 m) × H (2 bis 3,5 m) × T (3 bis 7 m)
- Räume mit weniger als 1,8 m von der Hörposition zu diesem Gerät
- Räume, in denen Möbelstücke o.ä. den Pfad der Schallstrahlen blockieren können
- Räume, in denen sich die Hörposition in Wandnähe befindet
- Räume, in denen sich die Hörposition nicht vor diesem Gerät befindet



- Sie können Surroundklang mit dem Schallstrahlmodus My Surround (siehe Seite 43) auch dann genießen, wenn der Hörraum nicht den obigen Anforderungen entspricht (wobei die Hörposition sich jedoch direkt vor dem Gerät befinden muss).
- In Räumen, die von den obigen Anforderungen abweichen, können Sie außerdem Surroundklang genießen, indem Sie Stereowiedergabe (siehe Seite 48) als Schallstrahlmodus auswählen.

Lassen Sie hinter der Einheit genügend Freiraum, um eine ausreichende Lüftung zu gewährleisten.

Hinweis

Dieses Gerät wiegt 43 kg. Befestigen Sie es den Anweisungen entsprechend, damit es selbst im Falle eines Erdbebens bzw. wenn man aus Versehen dagegen stößt, nicht fallen kann.

Installieren dieses Gerätes

Installieren Sie dieses Gerät an einem Ort, wo der Schallstrahlengang durch keine Hindernisse, wie z.B. Möbelstücke, beeinträchtigt wird. Anderenfalls werden die gewünschten Surroundklangeffekte möglicherweise nicht erzielt.

Sie können dieses Gerät parallel zur Wand oder in einer Ecke installieren.

Parallelinstallation

Installieren Sie dieses Gerät genau in der Mitte der Wand, von der linken und rechten Ecke aus gemessen.

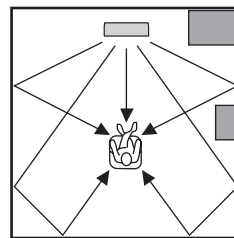

Ein Hindernis, wie zum Beispiel ein Möbelstück

Eckeninstallation

Installieren Sie dieses Gerät in einer Ecke in einem Winkel von 40° bis 50° zu den angrenzenden Wänden.

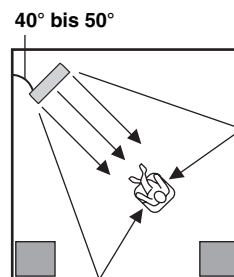

Ein Hindernis, wie zum Beispiel ein Möbelstück

■ Aufstellungsbeispiele

Beispiel 1

Stellen Sie dieses Gerät so nahe wie möglich an der exakten Mitte der Wand auf.

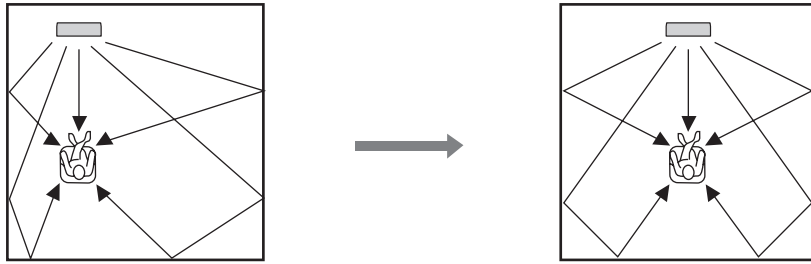

Beispiel 2

Stellen Sie dieses Gerät so auf, dass die Schallwellen von den Wänden reflektiert werden.

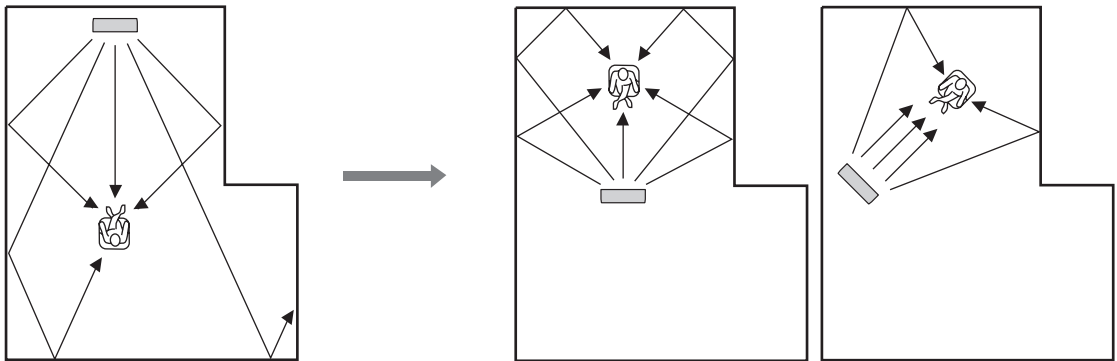

Beispiel 3

Stellen Sie dieses Gerät möglichst lotrecht vor Ihrer normalen Hörposition auf.

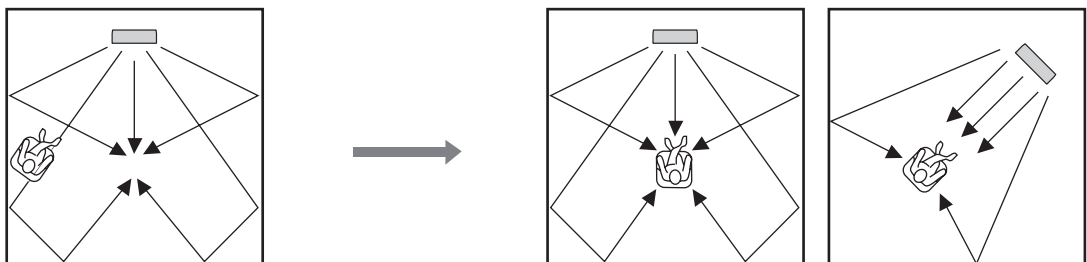

Anschlüsse

Das Gerät ist mit den folgenden Typen von Audio/Video- Eingangs-/Ausgangsbuchsen/-anschlüssen ausgestattet:

Für Audioeingang

- 2 digitale Opto-Eingangsbuchsen
- 1 koaxiale Digital-Eingangsbuchse
- 2 Sets analoger Eingangsbuchsen

Für Audio-/Videosignaleingabe

- 2 HDMI-Eingangsbuchsen

Für Audio-/Videosignalausgabe

- 1 HDMI-Ausgangsbuchse

Für Videoausgang

- 1 analoge Ausgangsbuchse

Verwenden Sie diese Buchsen/Anschlüsse zum Verbinden externer Komponenten wie Fernseher, DVD-Player, Videorecorder, Digital-Satellitentuner, Kabelfernsehtuner, Digital Airwave-Tuner und Spielekonsole. Einzelheiten über den Anschluss verschiedener Arten von externen Komponenten an dieses Gerät finden Sie auf siehe Seite 17 bis 23.

VORSICHT

- Schließen Sie dieses Gerät oder andere Komponenten nicht eher an das Stromnetz an, bis alle Anschlüsse zwischen den Komponenten fertig gestellt worden sind.
- Ziehen Sie den Netzstecker, bevor Sie Verbindungen umstecken bzw. das Gerät umstellen oder reinigen.

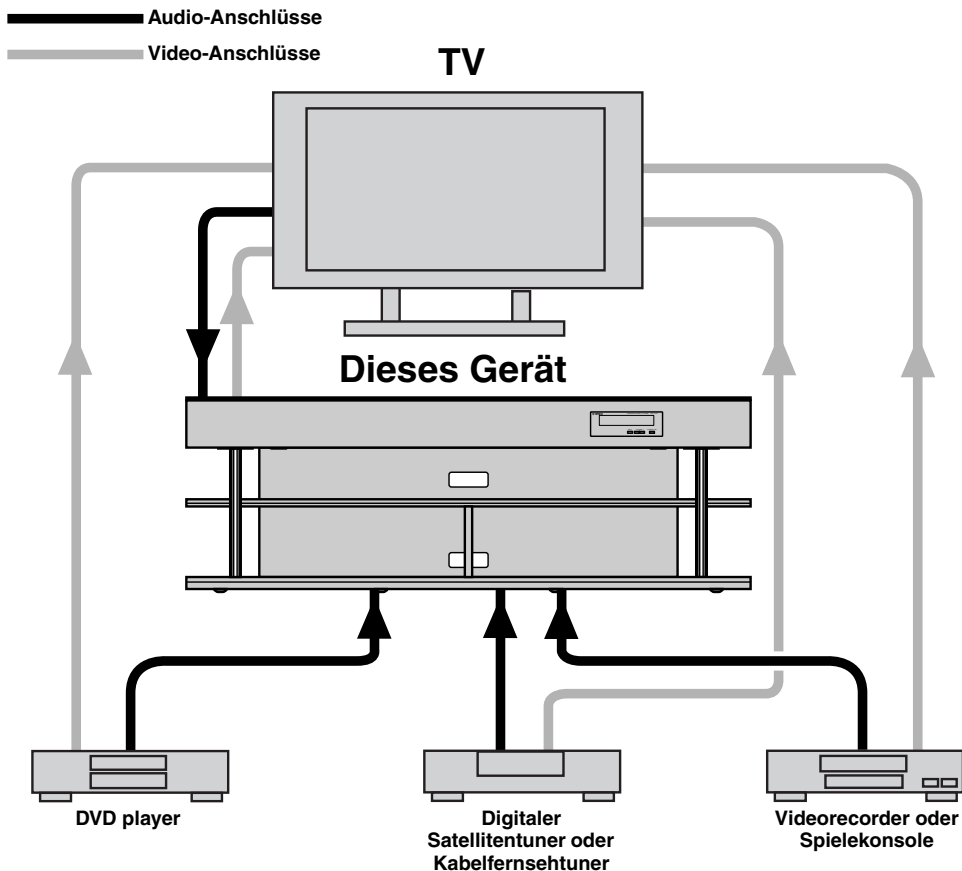

Die Abbildung zeigt den Signalfluss in einer Anlage ohne HDMI-Verbindungen. Weitere Hinweise zu diesen Verbindungen finden Sie im Abschnitt auf Seite 17. Beim Anschließen anderer Geräte: Lesen Sie sich auch die Bedienungsanleitungen der anderen Geräte durch.

Hinweis

Im beiliegenden „Aufstellungshandbuch“ erfahren Sie, wie man die Einheit über HDMI-Kabel an andere Geräte anschließt.

Vor dem Anschluss von Komponenten

Für die Anschlüsse verwendete Kabel

Audio/Video

A HDMI-Kabel

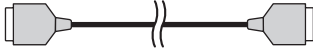

Audio

1 Audio-Cinchkabel (mitgeliefert)



2 Lichtleiterkabel (mitgeliefert)



3 Digitales Audio-Cinchkabel

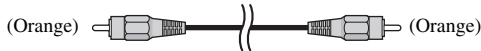

Video

1 OSD-Video-Cinchkabel (mitgeliefert)

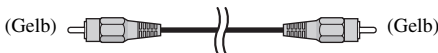

Anmerkungen zum Anschluss des Optokabels

- Ziehen Sie vor dem Anschluss des Optokabels die Kappe heraus. Wenn Sie kein Optokabel verwenden, muss die Kappe angebracht sein.
- Achten Sie beim Anschließen des Kabels an der digitalen Optobuchse auf korrekte Ausrichtung des Steckers.

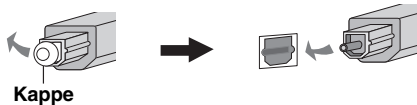

Informationen über HDMI™

Audiosignale

Eingangsquelle	Audiosignaltyp
DVD-Video	Dolby Digital, DTS, PCM
DVD-Audio	2-Kanal-Stereo (bis zu 96 kHz/24 Bit)
Blu-ray Disc HD DVD	Dolby Digital, DTS, PCM

Hinweise

- Bei der Wiedergabe von mit CPPM-Kopierschutz versehenem DVD-Audio können die Video- und Audiosignale vielleicht nicht richtig ausgegeben werden, abhängig von dem Typ des DVD-Players.
- Dieses Gerät ist mit HDCP-inkompatiblen HDMI- oder DVI-Komponenten nicht kompatibel.



- Es wird empfohlen, dass Sie ein HDMI-Kabel mit aufgedrucktem HDMI-Logo von höchstens 5 m Länge verwenden.
- Verwenden Sie ein Umwandlungskabel (HDMI-Buchse ↔ DVI-D-Buchse) für den Anschluss dieses Gerätes an eine andere DVI-Komponente.

Prioritätsreihenfolge für Audio-Eingangssignale

Wenn mehrere Arten von Audiosignalen einer einzelnen Quellenkomponente gleichzeitig anliegen, werden sie von diesem Geräte nach der folgenden Prioritätsreihenfolge abgegriffen: HDMI → Digital → Analog. Als Vorgabeeinstellung sind die folgenden Eingangsbuchsen den nachstehenden Eingangsquellen zugeordnet:

Eingangsbuchse / Eingangsquelle	HDMI	Digital	Analog
TV/STB		✓	✓
DVD	✓	✓	
AUX	✓	✓	
VCR			✓

Hinweis

Dieses Gerät ist mit 2-Kanal-PCM-Signalen kompatibel, aber nicht mit Mehrkanal-PCM-Signalen.

Anschluss eines Fernsehgeräts

Für die Audiosignale verbinden Sie die analogen Audio-Ausgangsbuchsen Ihres Fernsehers mit den TV/STB AUDIO INPUT-Buchsen dieses Geräts. Falls Ihr Fernseher mit einer digitalen Opto-Ausgangsbuchse ausgestattet ist, verbinden Sie die digitale Opto-Ausgangsbuchse des Fernsehers mit der TV/STB OPTICAL DIGITAL INPUT-Buchse dieses Geräts.

Für das Videosignal verbinden Sie die Video-Eingangsbuchse des Fernsehgeräts mit der VIDEO OUT-Buchse an diesem Gerät, damit Sie zur Einstellung der Systemparameter die SET MENU-Bildschirmanzeigen sehen können.

Hinweis

Wenn Sie sowohl die analoge Audioverbindung als auch die digitale Opto-Audioverbindung herstellen, wie in der Abbildung unten gezeigt, haben die über die TV/STB OPTICAL DIGITAL INPUT-Buchse eingegebenen digitalen Audiosignale Vorrang vor den analogen Audiosignalen von den TV/STB AUDIO INPUT-Buchsen.

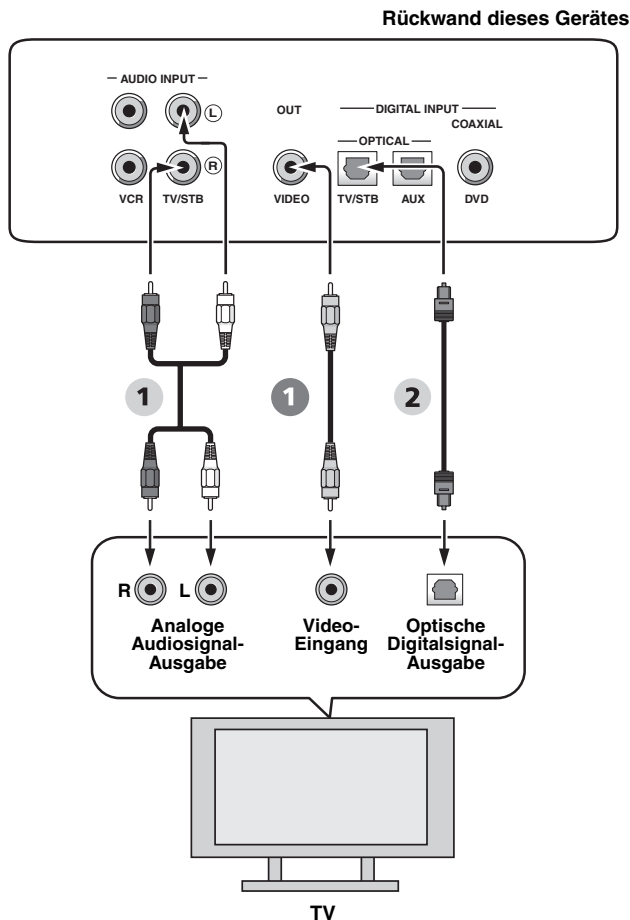

Video

Audio

- 1 OSD-Video-Cinchkabel

- 1 Audio-Cinchkabel
- 2 Optokabel

Anschluss eines DVD-Players/Recorders

Verbinden Sie die digitale Koaxial-Ausgangsbuchse Ihres DVD-Players/Recorders mit der DVD COAXIAL DIGITAL INPUT-Buchse an diesem Gerät. Wenn Sie dieses Gerät an einen DVD/Videorecorder-Combo-Player/Recorder anschließen, verbinden Sie die analogen Ausgangsbuchsen Ihres DVD/Videorecorder-Combo-Player/Recorders mit den VCR AUDIO INPUT-Buchsen dieses Geräts zusätzlich zu der digitalen Koaxial-Audioverbindung.

Hinweise

- Prüfen Sie, ob Ihr DVD-Player/Recorder richtig auf Ausgabe von Dolby Digital und DTS Digital-Audiosignalen eingestellt ist. Wenn nicht, stellen Sie die Systemeinstellungen Ihres DVD-Player/Recorders ein. Einzelheiten siehe mit Ihrem DVD-Player/Recorder mitgelieferte Bedienungsanleitung.
- Wenn Ihr DVD-Player/Recorder keine digitale Koaxial-Ausgangsbuchse hat, stellen Sie statt dessen eine digitale Opto-Audio-Verbindung her (siehe Seite 22).

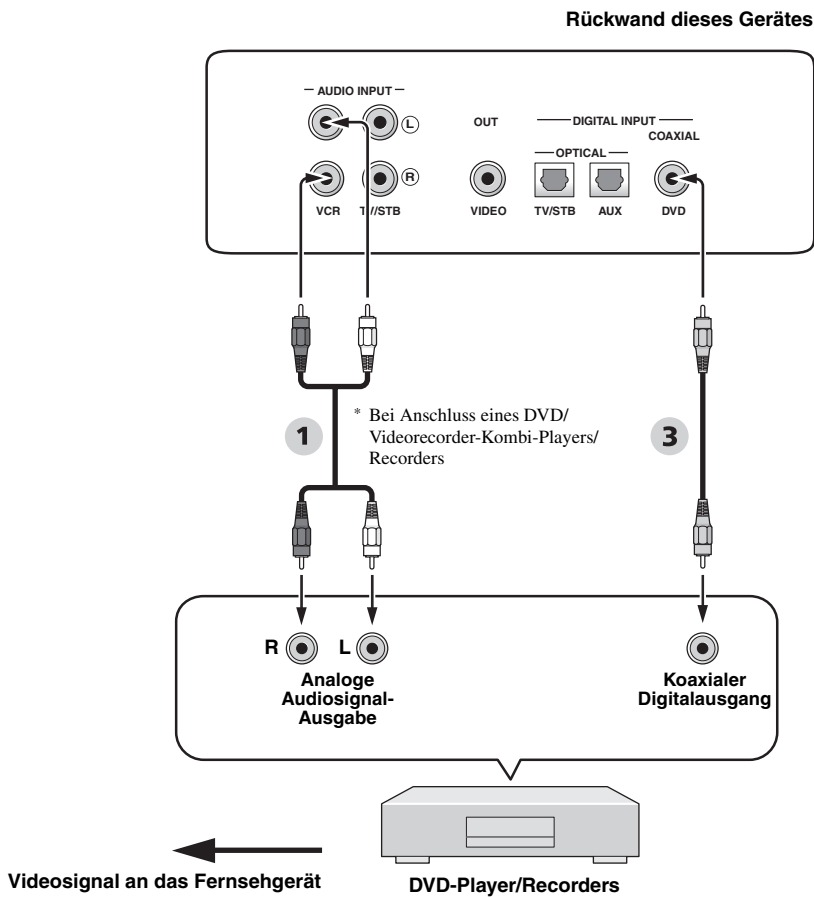

Audio

- 1** Audio-Cinchkabel
- 3** Digitales Audio-Cinchkabel

Anschluss eines digitalen Satellitentuners oder Kabelfernsehtuners

Verbinden Sie die digitale Opto-Ausgangsbuchse Ihres digitalen Satellitentuners oder Kabelfernsehtuners mit der TV/STB OPTICAL DIGITAL INPUT-Buchse an diesem Gerät. Verbinden Sie die analogen Audio-Ausgangsbuchsen Ihres digitalen Satellitentuners oder Kabelfernsehtuners mit den TV/STB AUDIO INPUT-Buchsen an diesem Gerät.

Hinweis

Dieser Anschluss ist nicht erforderlich, wenn Ihr Fernseher mit einem eingebauten digitalen Satellitentuner oder Kabelfernsehtuner ausgestattet ist (siehe „Anschluss eines Fernsehgeräts“ auf Seite 17).

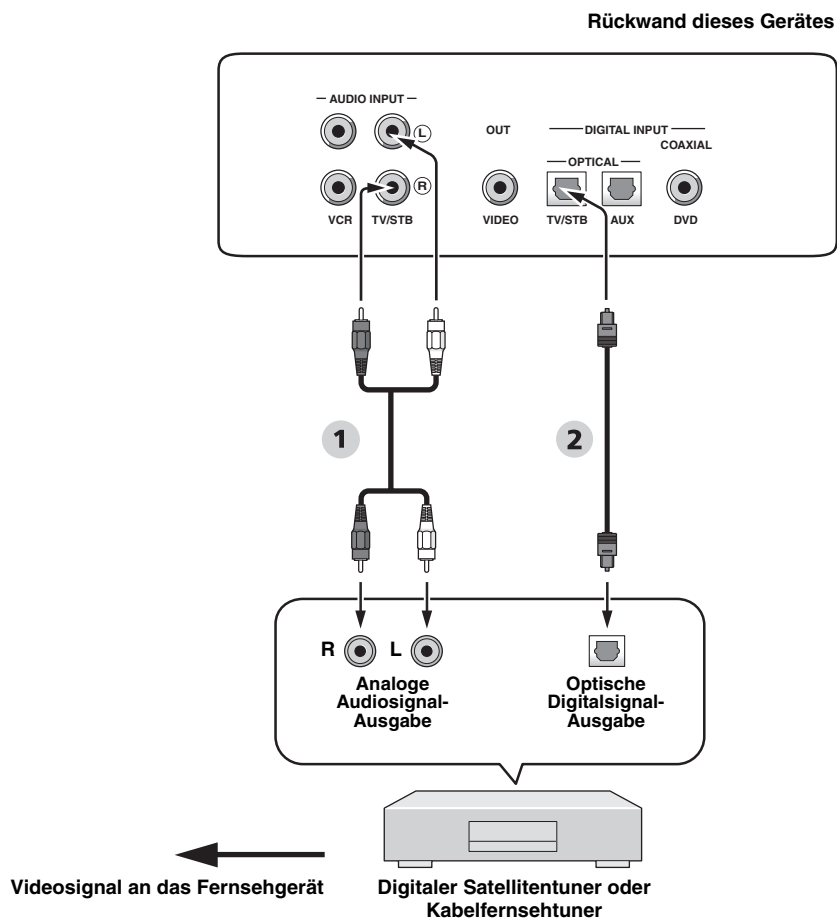

Audio

- 1** Audio-Cinchkabel
- 2** Optokabel

Anschließen eines digitalen Airwave-Tuners

Verbinden Sie die TV/STB AUDIO INPUT-Buchsen an diesem Gerät mit den analogen Audio-Ausgangsbuchsen Ihres Fernsehers. Verbinden Sie zusätzlich zur analogen Audioverbindung die digitale Opto-Ausgangsbuchse Ihres digitalen Airwave-Tuners mit der TV/STB OPTICAL DIGITAL INPUT-Buchse an diesem Gerät. Auf diese Weise können Sie sowohl analoge als auch digitale Sendungen genießen.

Hinweis

Dieser Anschluss ist nicht erforderlich, wenn Ihr Fernseher mit einem eingebauten digitalen Airwave-Tuner ausgestattet ist. (siehe „Anschluss eines Fernsehgeräts“ auf Seite 17).

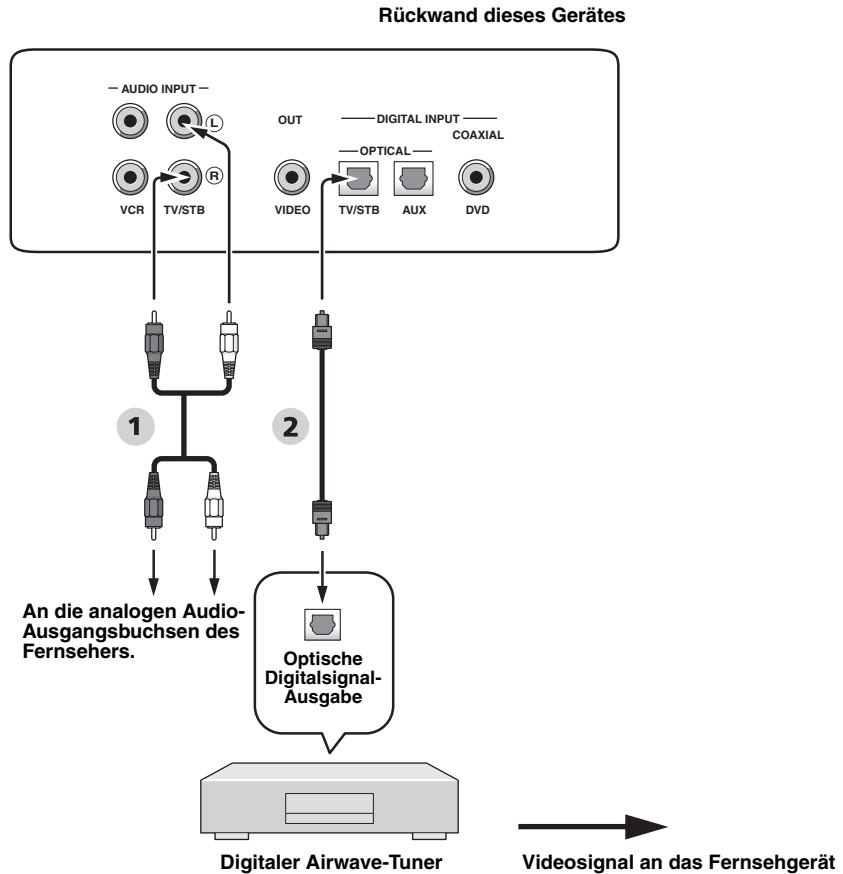

Audio

- 1** Audio-Cinchkabel
- 2** Optokabel

Anschluss eines Videorecorders

Um einen Videorecorder anzuschließen, verbinden Sie die analogen Audio-Ausgangsbuchsen Ihres Videorecorders mit den VCR AUDIO INPUT-Buchsen dieses Gerätes.

Schließen Sie die roten Stecker an die rechten Buchsen und die weißen Stecker an die linken Buchsen an.

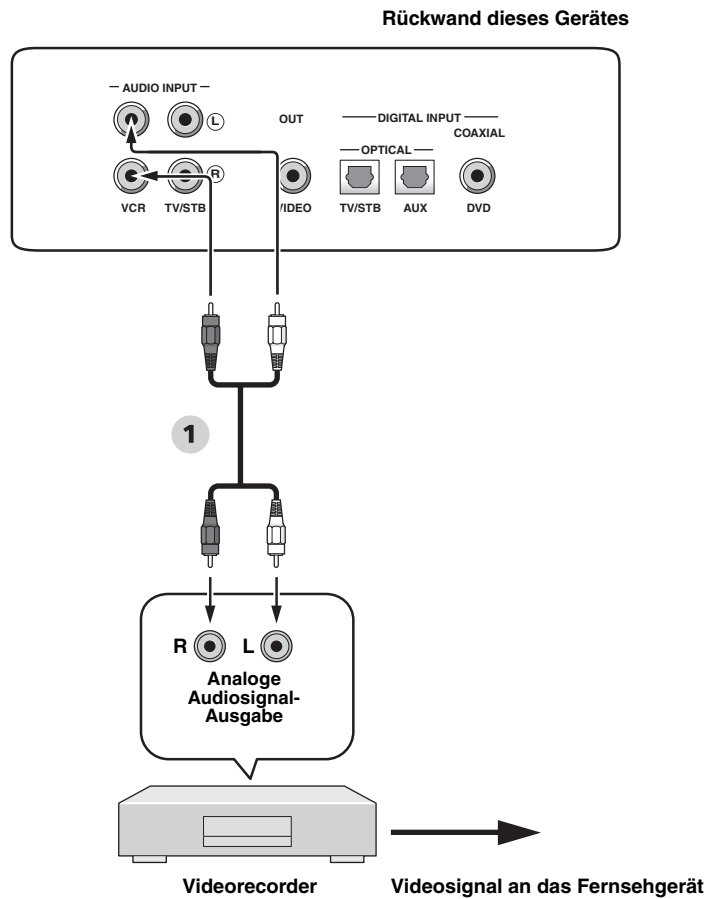

Audio

- 1 Audio-Cinchkabel

Anschluss von anderen externen Komponenten

Wenn Ihre Komponente eine digitale Opto-Verbindung unterstützt, verbinden Sie die digitale Opto-Ausgangsbuchse der Komponente mit der AUX OPTICAL DIGITAL INPUT-Buchse an diesem Gerät.

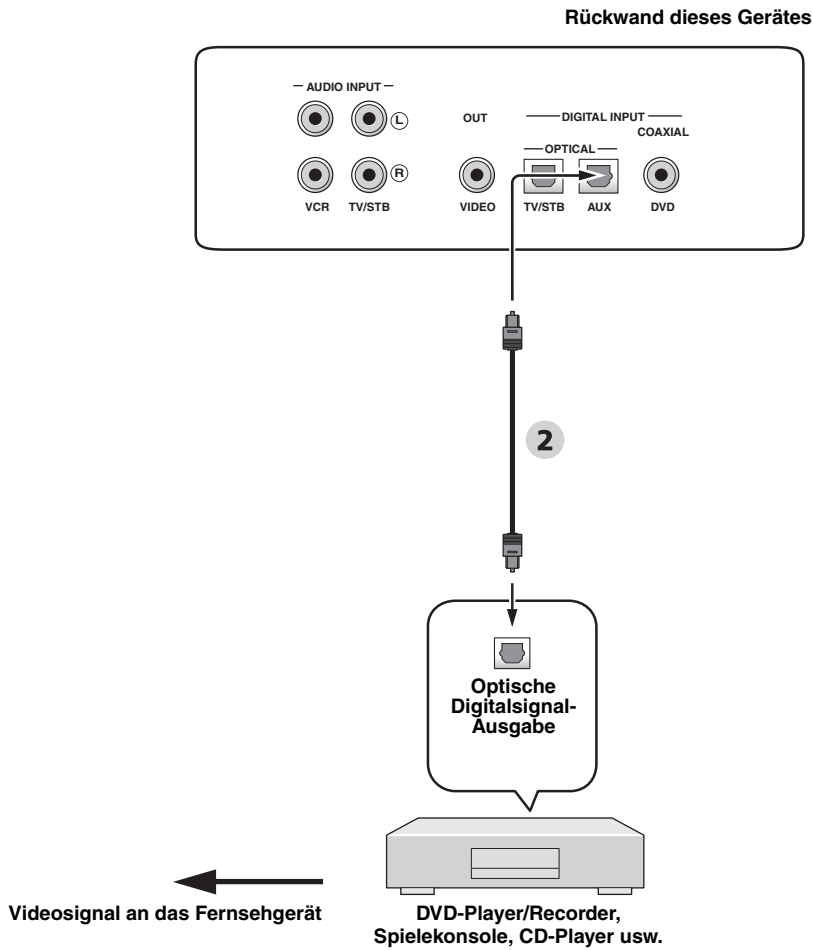

Audio

2 Optokabel

Anschluss des Netzkabels

Wenn alle anderen Verbindungen hergestellt sind, schließen Sie abschließend noch das Netzkabel an eine Netzsteckdose an.

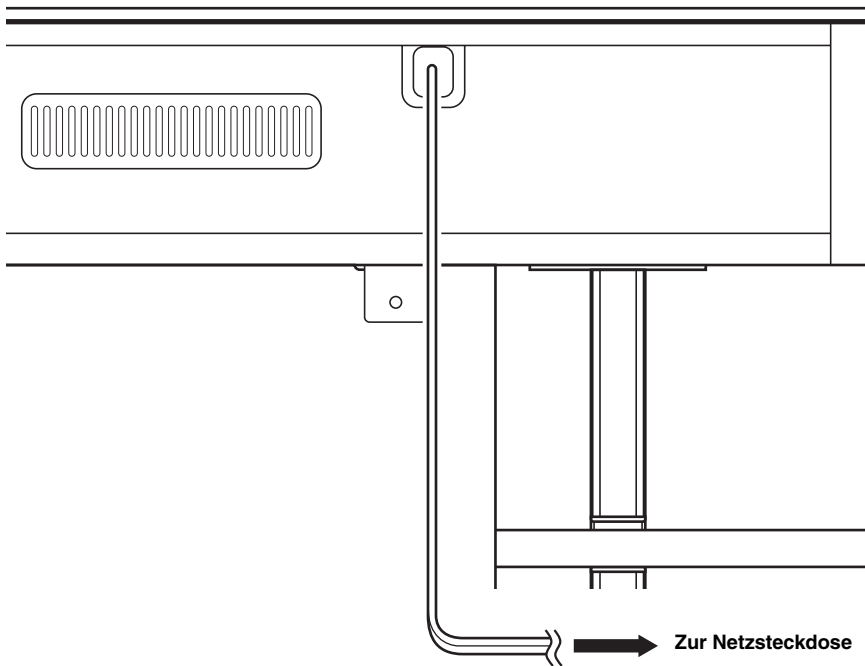

Erste Schritte

Einsetzen der Batterien in die Fernbedienung

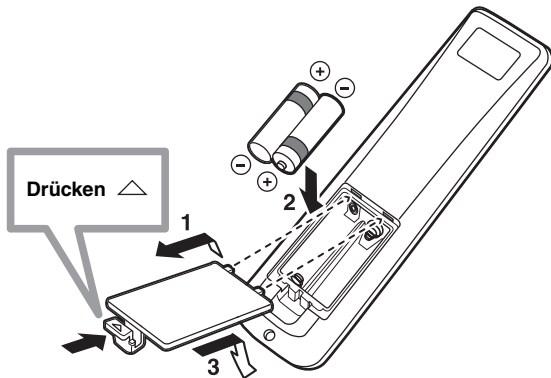

1 Halten Sie die \triangle -Markierung am Batteriefachdeckel gedrückt, und öffnen Sie den Deckel.

2 Legen Sie die beiden mitgelieferten Batterien (AA, R6, UM-3) in das Batteriefach ein.

Achten Sie darauf, dass die Batterien entsprechend den Polaritätsmarkierungen (+/-) eingelegt werden.

3 Schließen Sie den Batteriefachdeckel.

Hinweise

- Tauschen Sie alle Batterien aus, wenn Sie die folgenden Symptome feststellen: die Reichweite der Fernbedienung lässt nach, oder die Übertragungsanzeige blinkt nicht oder leuchtet nur sehr schwach.
- Verwenden Sie niemals alte Batterien gemeinsam mit neuen Batterien.
- Verwenden Sie niemals gleichzeitig Batterien unterschiedlichen Typs (wie z.B. Alkali- und Manganbatterien). Lesen Sie die Aufschrift auf der Verpackung aufmerksam durch, da diese unterschiedlichen Batterietypen gleiche Form und Farbe aufweisen können.
- Erschöpfte Batterien können auslaufen. Falls die Batterien auslaufen sollten, entsorgen Sie diese unverzüglich. Vermeiden Sie eine Berührung des ausgelaufenen Materials, und lassen Sie dieses niemals in Kontakt mit Ihrer Kleidung usw. kommen. Reinigen Sie das Batteriefach gründlich, bevor Sie neue Batterien einsetzen.
- Werfen Sie Batterien nicht in den normalen Haushaltsmüll. Entsorgen Sie Batterien korrekt gemäß den örtlichen Vorschriften.
- Der Speicherinhalt der Fernbedienung kann in den folgenden Fällen gelöscht werden:
 - Wenn die Fernbedienung länger als zwei Minuten ohne Batterien bleibt.
 - Wenn erschöpfte Batterien in der Fernbedienung bleiben.
 - Wenn beim Wechseln der Batterien die Tasten der Fernbedienung versehentlich gedrückt werden.
- Falls der Speicherinhalt der Fernbedienung ungewollt gelöscht wird, legen Sie neue Batterien ein, und geben Sie die Fernbedienungscodes neu ein.



Ziehen Sie die Folie ab, bevor Sie die Fernbedienung verwenden.

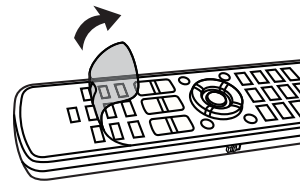

Wirkungsbereich der Fernbedienung

Die Fernbedienung sendet einen gerichteten Infrarotstrahl aus. Verwenden Sie die Fernbedienung innerhalb von 6 m Abstand zu diesem Gerät und richten Sie sie beim Betrieb auf das Fernbedienungsfenster dieses Geräts.

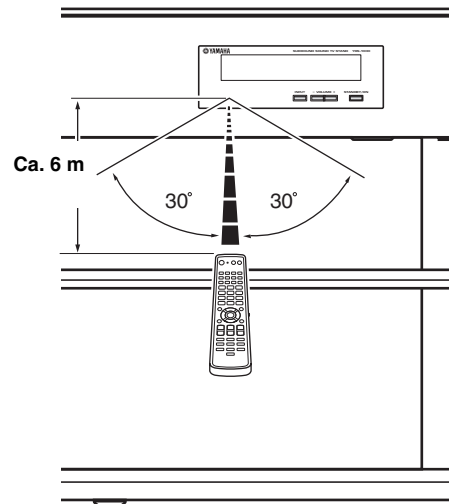

Hinweise

- Achten Sie darauf, dass kein Wasser oder andere Flüssigkeiten auf die Fernbedienung geschüttet werden.
- Lassen Sie die Fernbedienung nicht fallen.
- Belassen oder lagern Sie die Fernbedienung niemals an den folgenden Orten:
 - Orte mit hoher Luftfeuchtigkeit, wie zum Beispiel in der Nähe eines Badezimmers
 - Orte mit hoher Temperatur, wie z.B. in der Nähe einer Heizung oder eines Ofens
 - Orte mit sehr niedrigen Temperaturen
 - Staubige Orte
- Setzen Sie den Fernbedienungssensor an diesem Gerät keinem direkten Sonnenlicht oder starken Lichtquellen (Inverter-Leuchtstofflampen) aus.
- Wenn sich die Batterien entladen, reduziert sich der Wirksamkeitsbereich der Fernbedienung beträchtlich. In diesem Fall müssen die Batterien unverzüglich durch frische ersetzt werden.

Einschalten des Geräts oder Umschalten in den Bereitschaftsmodus

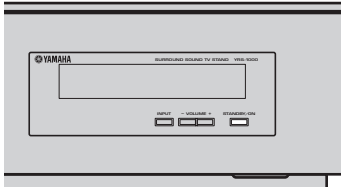

- Drücken Sie erneut STANDBY/ON, um dieses Gerät auf Bereitschaftsmodus zu stellen.

Hinweis

Wenn sich das Gerät im Bereitschaftsmodus befindet, ist nur STANDBY/ON an der Frontblende oder der Fernbedienung funktionsfähig, während die übrigen Steuertasten an der Frontblende oder Fernbedienung erst mit dem Einschalten dieses Gerätes funktionsfähig werden.

- Drücken Sie STANDBY/ON, um dieses Gerät einzuschalten.

Der Lautstärkepegel wird auf dem Frontblendendisplay angezeigt, danach die aktuelle Eingangsquelle und der aktuelle Schallstrahlmodus.

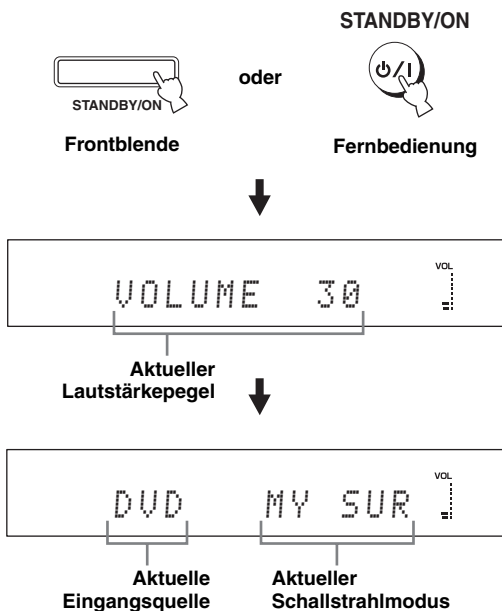

Verwendung SET MENU

Anzeigen der Bildschirmanzeige (OSD)

Dieser Abschnitt beschreibt in einfacher Form, wie Sie das OSD (Bildschirmanzeige) dieses Geräts auf Ihrem Fernsehschirm anzeigen und die Parameter für Ihren Hörraum einstellen. Nachdem diese Schritte abgeschlossen sind, steht dem Mehrkanal-Klanggenuss nichts mehr im Wege, während Sie sich in vertrauter Umgebung ein Fernsehprogramm anschauen.

1 Vergewissern Sie sich, dass die Videoeingangsbuchse Ihres Fernsehgerätes mit der Buchse VIDEO OUT dieses Gerätes verbunden ist, um das OSD dieses Gerätes anzuzeigen.

2 Drücken Sie STANDBY/ON, um dieses Gerät einzuschalten.



Frontblende

oder

STANDBY/ON



Fernbedienung

3 Schalten Sie Ihr Fernsehgerät ein.

Die folgende Anzeige erscheint auf Ihrem Fernsehgerät.



Beispiel einer OSD-Anzeige

Falls das OSD nicht angezeigt wird, verwenden Sie die beim Fernsehgerät mitgelieferte Fernbedienung, um den Video-Eingang umzuschalten, bis das OSD erscheint.

Flussdiagramm von SET MENU

Das folgende Diagramm veranschaulicht den allgemeinen Ablauf der Einrichtungsprozedur.

Führen Sie LANGUAGE SETUP aus.

Siehe „Ändern der OSD-Sprache“ auf Seite 28.



Führen Sie AUTO SETUP (IntelliBeam) aus.

Siehe „AUTO SETUP (IntelliBeam)“ auf Seite 29.



Falls ein Fehler auftritt

Suchen Sie eine Abhilfemaßnahme.

Eine vollständige Liste der Fehlermeldungen und möglichen Abhilfemaßnahmen finden Sie unter „Fehlermeldungen für AUTO SETUP“ auf Seite 35.

Geben Sie Audiosignale wieder, oder nehmen Sie die Einstellungen für den Schallstrahlmodus vor.

Siehe „Wiedergabe“ auf Seite 39, „Surroundklang-Wiedergabe“ auf Seite 42.



Wenn Sie weitere Einstellungen vornehmen wollen

Führen Sie MANUAL SETUP aus.

Siehe „MANUAL SETUP“ auf Seite 53.



- Wenn der Schallstrahl eines bestimmten Kanals nicht deutlich hörbar ist, nehmen Sie die Einstellungen für SETTING PARAMETERS (siehe Seite 55) oder für BEAM ADJUSTMENT (siehe Seite 56) in BEAM MENU vor.
- Falls schallschluckende Objekte, wie z.B. Vorhänge, im Schallstrahlengang vorhanden sind, nehmen Sie die Einstellungen für TREBLE GAIN in BEAM MENU vor (siehe Seite 58).

Andern der OSD-Sprache

Mit dieser Funktion können Sie die Sprache für das SET MENU dieses Geräts wählen.

1 Stellen Sie den Betriebsmoduswähler auf YSP.

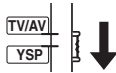

2 Drücken Sie MENU.

Die SET MENU-Anzeige erscheint auf dem Bildschirm Ihres Fernsehgeräts.



- Die für SET MENU verwendeten Steuertasten werden am unteren Bildschirmrand angezeigt.
- Um während der Verwendung von SET MENU wieder auf die vorherige Anzeige umzuschalten, drücken Sie RETURN.
- Zum Verlassen der SET MENU-Anzeige drücken Sie MENU noch einmal.
- Die nachfolgenden Bedienungsschritte können auch mithilfe der am Frontblendendisplay angezeigten Information durchgeführt werden.

3 Drücken Sie ▲ / ▼ zur Wahl von LANGUAGE SETUP, und drücken Sie dann ENTER.

Die folgende Anzeige erscheint auf Ihrem Fernsehgerät.

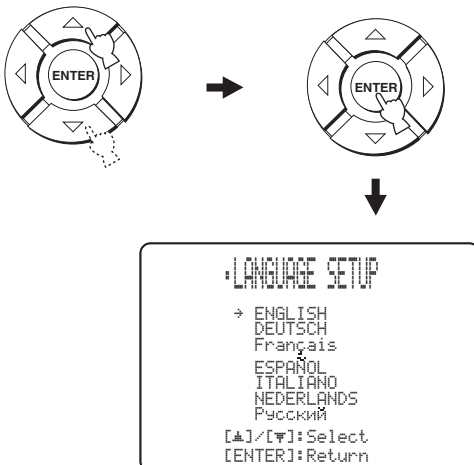

4 Drücken Sie ▲ / ▼, um die gewünschte Sprache auszuwählen, und drücken Sie ENTER.

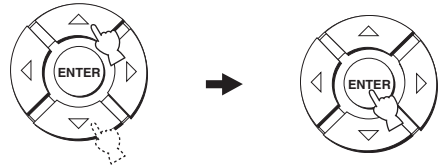

Wahlmöglichkeiten: **ENGLISH** (Englisch),
DEUTSCH (Deutsch),
Français (Französisch),
ESPAÑOL (Spanisch),
ITALIANO (Italienisch),
NEDERLANDS (Niederländisch),
Русский (Russisch)

AUTO SETUP (IntelliBeam)

Dieses Gerät erzeugt ein Klangfeld, indem es Schallstrahlen von den Wänden Ihres Hörraums reflektiert und die Kohäsion zwischen allen Kanälen erweitert. Genauso, wie Sie die Lautsprecher einer anderen Audioanlage anordnen würden, müssen Sie hier den Strahlenwinkel einstellen, um in den Genuss des optimalen Klangfelds dieses Gerätes zu kommen.

Dieses Gerät verwendet eine Schallstrahlen- sowie eine Klangoptimierungsfunktion, die Ihnen mithilfe des mitgelieferten IntelliBeam Mikrofons äußerst präzise Klangeinstellungen ermöglichen und das mühsame Einrichten der Lautsprecher nach Gehör überflüssig machen. Diese zwei Funktionen werden als „IntelliBeam“ bezeichnet.

Strahlenoptimierung:

Diese Funktion optimiert den Strahlenwinkel so, dass der Parameter Ihrer Hörumgebung exakt angepasst ist.

Klangoptimierung:

Diese Funktion optimiert die Strahlenverzögerung, Lautstärke und Qualität so, dass die Parameter Ihrer Hörumgebung exakt angepasst sind.

Flussdiagramm von AUTO SETUP

Dieses Gerät führt eine Reihe von Kontrollen durch, um Strahlenwinkel, Verzögerung, Lautstärke und Qualität zu optimieren. Sie können bestimmen, ob alle oder nur bestimmte Parameter optimiert werden.

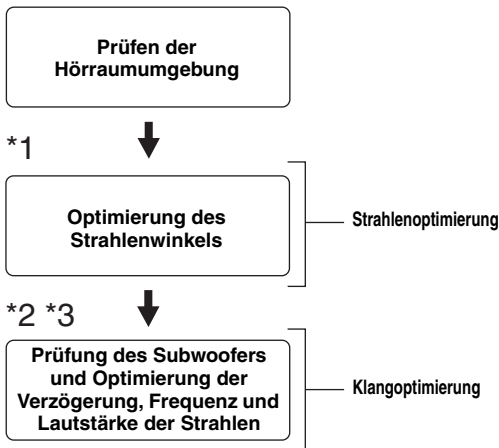

Hinweise

- *1 Wenn Sie SOUND OPTIMZ only only wählen, wird der Strahlenwinkel-Prüfvorgang übersprungen.
- *2 Wenn Sie BEAM OPTIMZ only wählen, wird der Klangoptimierungsvorgang übersprungen.
- *3 Wenn Sie BEAM OPTIMZ only wählen, wird der Subwoofer- Prüfvorgang übersprungen.

Installieren des IntelliBeam Mikrofons

Das mitgelieferte IntelliBeam Mikrofon sammelt und analysiert den Klang, den dieses Gerät in Ihrer tatsächlichen Hörumgebung erzeugt. Schließen Sie das IntelliBeam Mikrofon nach dem folgenden Verfahren an dieses Gerät an, und achten Sie darauf, dass das IntelliBeam Mikrofon an einer geeigneten Position aufgestellt wird, und dass sich keine großen Hindernisse zwischen dem IntelliBeam Mikrofon und den Wänden Ihres Hörraums befinden.

Hinweise

- Trennen Sie das IntelliBeam Mikrofon wieder ab, nachdem Sie den AUTO SETUP-Vorgang beendet haben.
- Das IntelliBeam Mikrofon ist wärmeempfindlich:
 - Halten Sie es von direktem Sonnenlicht fern.
 - Stellen Sie es nicht auf dieses Gerät.
- Schließen Sie das IntelliBeam Mikrofon nicht an ein Verlängerungskabel an, weil dies zu einer ungenauen Klangoptimierung führen kann.
- Ein Fehler kann während des AUTO SETUP-Vorgangs auftreten, wenn das IntelliBeam Mikrofon nicht korrekt im Hörraum platziert wird. Um die Möglichkeit eines Fehlers zu vermeiden:
 - Stellen Sie das IntelliBeam Mikrofon nicht zu weit rechts oder links von der Mitte dieses Gerätes auf.
 - Stellen Sie das IntelliBeam Mikrofon nicht innerhalb von 1,8 m von der Vorderseite dieses Gerätes auf.
 - Stellen Sie das IntelliBeam Mikrofon nicht um mehr als 1 m über oder unter der Mittenhöhe dieses Gerätes auf.
- Vergewissern Sie sich, dass sich keine Hindernisse zwischen dem IntelliBeam Mikrofon und den Wänden Ihres Hörraums befinden, weil derartige Objekte den Pfad der Schallstrahlen behindern. Objekte, die mit den Wänden in Berührung sind, werden jedoch als Wandvorsprünge betrachtet.
- Die optimalen Ergebnisse werden erzielt, wenn sich das IntelliBeam Mikrofon in der gleichen Höhe wie Ihre Ohren befinden, wenn Sie an der Hörposition sitzen. Wenn das jedoch nicht möglich ist, können Sie den Schallstrahlwinkel manuell feinabstimmen und die Schallstrahlen-Ausgangspegel mithilfe von MANUAL SETUP (siehe Seite 53) ausbalancieren, nachdem der AUTO SETUP-Vorgang beendet worden ist.

1 Drücken Sie **STANDBY/ON**, um dieses Gerät auszuschalten.



3 Stellen Sie das IntelliBeam Mikrofon auf einer flachen und horizontalen Fläche mehr als 1,8 m von der Vorderseite des Gerätes entfernt und innerhalb von 1 m über oder unter der Mittenhöhe des Gerätes auf, wobei der Kopf des IntelliBeam Mikrofons an Ihrer normalen Hörposition nach oben gerichtet ist.

2 Schließen Sie das beiliegende IntelliBeam-Mikrofon an die INTELLIBEAM MIC-Buchse unter der Frontplatte an.

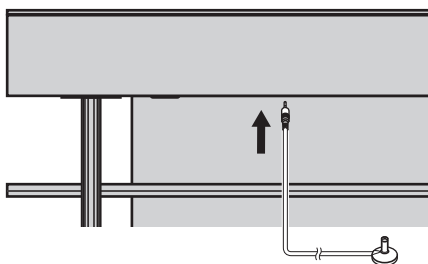

Hinweis

Stellen Sie das IntelliBeam Mikrofon auf einer imaginären, vom Gerät gezogenen Mittellinie auf.



Wir empfehlen die Verwendung des mitgelieferten Karton-Mikrofonständers, um das IntelliBeam Mikrofon in der Höhe Ihrer Ohren zu befestigen, wenn Sie an Ihrer Hörposition sitzen würden.

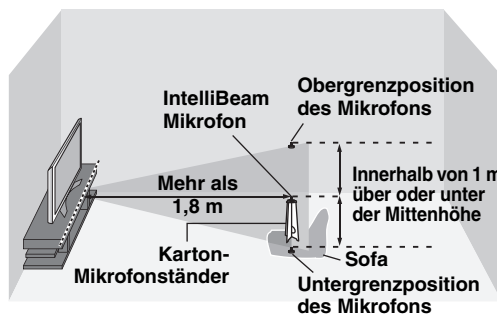

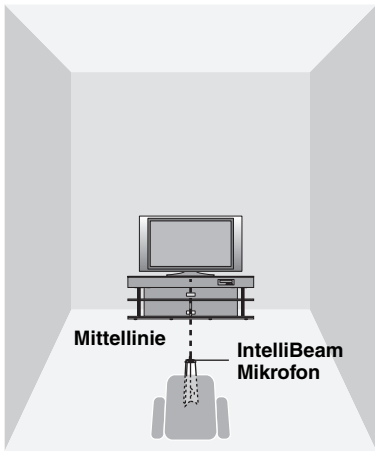

Verwendung von AUTO SETUP (IntelliBeam)

Nachdem Sie das IntelliBeam Mikrofon einwandfrei an dieses Gerät angeschlossen und korrekt in Ihrem Hörraum aufgestellt haben, starten Sie den AUTO SETUP-Vorgang nach dem folgenden Verfahren.

Sie können das AUTO SETUP-Verfahren auch aufrufen, indem Sie AUTO SETUP länger als zwei Sekunden gedrückt halten. In diesem Fall führt dieses Gerät sowohl den Strahlenoptimierungs- als auch den Klangoptimierungsvorgang aus.

Zusammenbau des mitgelieferten Karton-Mikrofonständers

Sie finden drei getrennte Teile (ein rundes Teil und zwei längliche Teile) des ursprünglich zusammengesetzten Karton-Mikrofonständers.

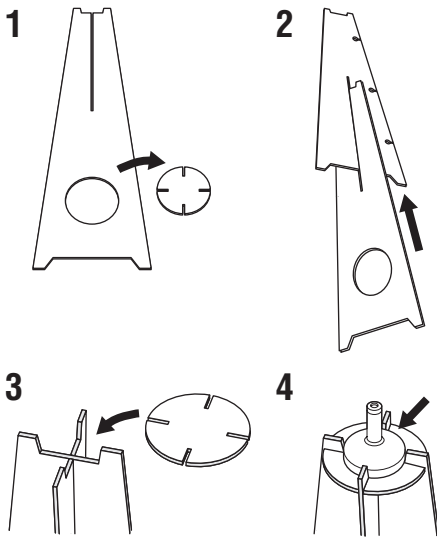
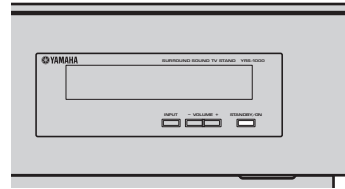

- 1** Zerlegen Sie den ursprünglich zusammengesetzten Karton-Mikrofonständer in die drei Teile.
- 2** Schieben Sie eines der länglichen Teile in den Schlitz des anderen länglichen Teils ein.
- 3** Setzen Sie das runde Teil auf die beiden zusammengefügte länglichen Teile.
- 4** Setzen Sie das mitgelieferte IntelliBeam-Mikrofon auf das runde Teil.



Hinweise

- Achten Sie darauf, dass Ihr Hörraum so ruhig wie möglich ist, während dieses Gerät den AUTO SETUP-Vorgang durchführt.
 - Um die bestmöglichen Ergebnisse zu erzielen, wird jedoch dringend empfohlen, dass Sie sich aus dem Hörraum entfernen, bis der AUTO SETUP-Vorgang beendet ist, damit der Pfad der Schallstrahlen nicht beeinträchtigt wird.
 - Beachten Sie, dass es durchaus normal ist, wenn laute Testtöne während des AUTO SETUP-Vorgangs ausgegeben werden.
 - Der AUTO SETUP-Vorgang wird u.U. nicht erfolgreich ausgeführt, wenn dieses Gerät in einem der unter „Vor der Installation dieses Gerätes“ auf Seite 13 beschriebenen Räume installiert wird. Führen Sie in solchen Fällen MANUAL SETUP (siehe Seite 53) aus, um die entsprechenden Parameter manuell einzustellen.
 - Wenn ein Fehler auftritt, ertönt ein Fehlersignal, der AUTO SETUP-Vorgang wird unterbrochen, und auf dem Bildschirm erscheint eine Fehlermeldung. Hinweise zu entsprechenden Fehlerbehebungsmaßnahmen finden Sie unter „Fehlermeldungen für AUTO SETUP“ auf Seite 35.
- ☀
- Der AUTO SETUP-Vorgang dauert höchstens drei Minuten. Nachdem der AUTO SETUP-Vorgang erfolgreich ausgeführt wurde, ertönt ein Signalton.
 - Wenn in Ihrem Hörraum Vorhänge vorhanden sind, empfehlen wir das folgende Verfahren:
 1. Öffnen Sie die Vorgänge, um die Schallreflektion zu verbessern.
 2. Führen Sie BEAM OPTIMZ only aus.
 3. Schließen Sie die Vorhänge.
 4. Führen Sie SOUND OPTIMZ only aus.
 - Sie können die mit dem AUTO SETUP-Vorgang optimierten Einstellungen speichern (siehe Seite 36). Zur Anpassung an wechselnde Bedingungen Ihres Hörraums können Sie einen für die speziellen Bedingungen Ihrer Hörumgebung optimierten Einstellungssatz speichern und später aufrufen (siehe Seite 37).

1 Drücken Sie STANDBY/ON, um dieses Gerät einzuschalten.

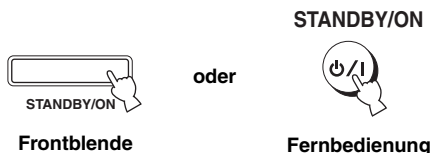

2 Stellen Sie den Betriebsmoduswähler auf YSP.

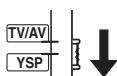

3 Drücken Sie MENU.

Die SET MENU-Anzeige erscheint auf dem Bildschirm Ihres Fernsehgeräts.



- ☀
- Die für SET MENU verwendeten Steuertasten werden am unteren Bildschirmrand angezeigt.
 - Um während der Verwendung von SET MENU wieder auf die vorherige Anzeige umzuschalten, drücken Sie RETURN.
 - Zum Verlassen der SET MENU-Anzeige drücken Sie MENU erneut.
 - Sie können das BEAM+SOUND OPTIMZ-Verfahren auch aufrufen, indem Sie AUTO SETUP länger als zwei Sekunden gedrückt halten. Schritte 4 und 5 werden übersprungen, und der in Schritt 5 dargestellte Bildschirm erscheint auf Ihrem Fernsehgerät. Wiederholen Sie den AUTO SETUP-Vorgang von Schritt 6 an.
 - Die nachfolgenden Bedienungsschritte können auch mithilfe des Frontblendendisplays durchgeführt werden.

4 Drücken Sie \triangle / ∇ , um AUTO SETUP auszuwählen, und drücken Sie dann ENTER.

Die folgende Anzeige erscheint an Ihrem Fernsehgerät.

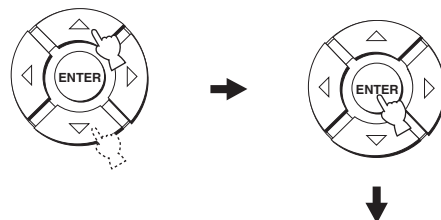

5 Drücken Sie \triangle / ∇ zur Wahl von BEAM+SOUND OPTIMZ, BEAM OPTIMZ only oder SOUND OPTIMZ only, und drücken Sie dann ENTER.

Die folgende Anzeige erscheint an Ihrem Fernsehgerät.

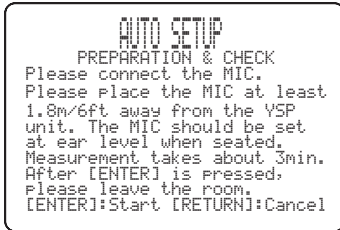
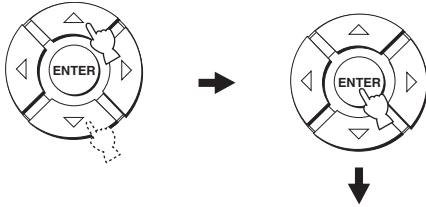

BEAM+SOUND OPTIMZ (Schallstrahlenoptimierung und Klangoptimierung)

Benutzen Sie diese Funktion, um Strahlenwinkel, Verzögerung, Lautstärke und Qualität zu optimieren, sodass die Parameter Ihrer Hörumgebung optimal angepasst sind. In den folgenden Fällen ist es empfehlenswert, diese Optimierungsfunktion zu benutzen:

- Wenn Sie Einstellungen zum ersten Mal durchführen.
- Wenn der Standort des Gerätes geändert worden ist.
- Wenn Ihr Hörraum umgebaut worden ist.
- Wenn die Gegenstände in Ihrem Hörraum (Möbelstücke usw.) neu arrangiert worden sind.

Die Ausführung dieses Menüs dauert ca. drei Minuten.

BEAM OPTIMZ only (nur Schallstrahlenoptimierung)

Benutzen Sie diese Funktion, um den Strahlenwinkel so zu optimieren, dass der Parameter Ihrer Hörumgebung optimal angepasst ist.

Die Ausführung dieses Menüs dauert etwa eine Minute.

SOUND OPTIMZ only (nur Klangoptimierung)

Benutzen Sie diese Funktion, um Strahlenverzögerung, Lautstärke und Qualität so zu optimieren, dass die Parameter Ihrer Hörumgebung optimal angepasst sind.

In den folgenden Fällen ist es empfehlenswert, diese Optimierungsfunktion zu benutzen:

- Wenn Sie die Vorhänge in Ihrem Hörraum vor der Benutzung dieses Gerätes geöffnet oder geschlossen haben.
- Wenn Sie den Strahlenwinkel manuell eingestellt haben.

Die Ausführung dieses Menüs dauert ca. drei Minuten.

Hinweis

Sie müssen den Strahlenwinkel mit dem BEAM OPTIMZ only-Vorgang optimieren, bevor Sie mit dem SOUND OPTIMZ only-Vorgang beginnen.

6 Prüfen Sie die folgenden Punkte noch einmal, bevor Sie mit dem AUTO SETUP-Vorgang beginnen.

- Ist das IntelliBeam Mikrophon einwandfrei an dieses Gerät angeschlossen?
- Ist das IntelliBeam Mikrophon korrekt aufgestellt?
- Befinden sich große Hindernisse zwischen dem IntelliBeam Mikrophon und den Wänden Ihres Hörraums?

7 Drücken Sie ENTER, um den AUTO SETUP-Vorgang zu starten.

Der folgende Bildschirm erscheint auf Ihrem Fernsehgerät, und der AUTO SETUP-Vorgang wird nach 10 Sekunden gestartet.

Verlassen Sie das Zimmer leise, bevor AUTO SETUP startet.

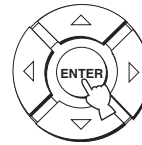

Falls ein Fehler auftritt, ertönt ein Fehlersignal, und eine Fehlermeldung wird angezeigt. Eine vollständige Liste der Fehlermeldungen und ihrer geeigneten Abhilfemaßnahmen finden Sie unter „Fehlermeldungen für AUTO SETUP“ auf Seite 35. Folgen Sie den Anweisungen, und führen Sie den AUTO SETUP-Vorgang erneut durch.

SETUP

Deutsch

8 Vergewissern Sie sich, dass die folgende Anzeige an Ihrem Fernsehgerät erscheint.

Die Ergebnisse des AUTO SETUP-Vorgangs werden auf Ihrem Fernsehgerät angezeigt.

Beispiel 1

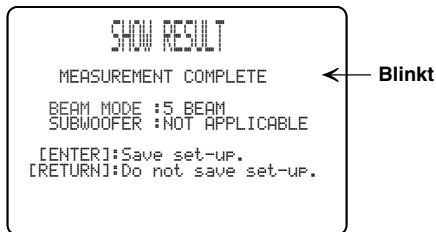

Beispiel 2

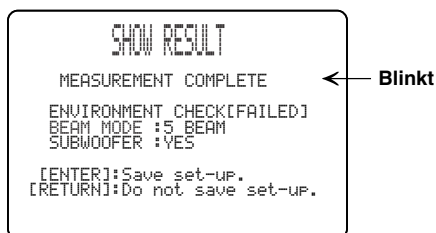

- Wenn „ENVIRONMENT CHECK [FAILED]“ angezeigt wird, empfehlen wir, den AUTO SETUP-Vorgang erneut auszuführen. Einzelheiten siehe Schritt 9.
- Je nach der Umgebung Ihres Hörraums kann der Strahlenwinkel der linken und rechten Frontlautsprecher und der linken und rechten Surroundlautsprecher auf denselben Wert eingestellt sein, auch wenn als Ergebnis „5 BEAM“ angezeigt wird.

9 Drücken Sie ENTER, um die Ergebnisse zu bestätigen, oder drücken Sie RETURN, um sie zu verwerfen.

Die folgende Anzeige erscheint für 2 Sekunden auf Ihrem Fernsehgerät und wird dann ausgeblendet.

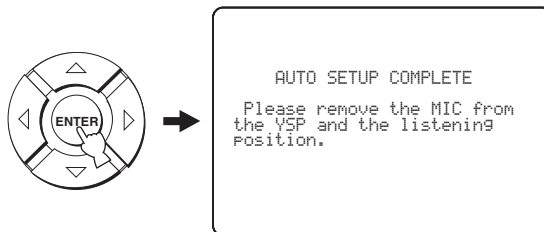

Wenn „ENVIRONMENT CHECK [FAILED]“ in Schritt 8 angezeigt wird, erscheint nach dem Drücken von ENTER der folgende Bildschirm. Lesen Sie in diesem Fall unter ERROR E-1 in „Fehlermeldungen für AUTO SETUP“ auf Seite 35 nach. Drücken Sie ENTER, um den AUTO SETUP-Vorgang zu verlassen, und führen Sie den Vorgang von Schritt 3 an erneut aus.



10 Ziehen Sie das Kabel des IntelliBeam-Mikrofons wieder aus der INTELLIBEAM MIC-Buchse.

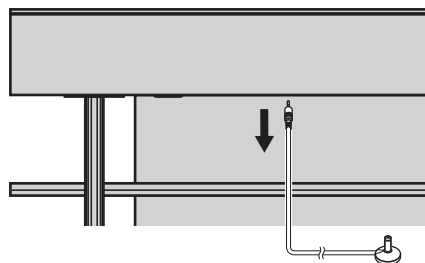

Wenn Sie weitere Einstellungen vornehmen wollen, lesen Sie „Verwendung des Systemspeichers“ auf Seite 36.

■ Fehlermeldungen für AUTO SETUP

Vor Beginn des AUTO SETUP-Vorgangs

Fehlermeldung	Ursache	Abhilfe	Siehe Seite
ERROR E-2 No MIC detected. Please check MIC connection and re-try.	Das IntelliBeam Mikrofon ist nicht an dieses Gerät angeschlossen.	Schließen Sie das IntelliBeam Mikrofon an dieses Gerät an.	30

Während der AUTO SETUP-Vorgang abläuft

Wenn einer der nachstehend aufgelisteten Fehler (außer E-1) angezeigt wird, drücken Sie RETURN. Wenn Sie den AUTO SETUP-Vorgang gestartet haben, indem Sie in Schritt 3 AUTO SETUP gedrückt haben, führen Sie den Vorgang von Schritt 3 an erneut aus, nachdem die Anzeige verschwunden ist. Wenn Sie den AUTO SETUP-Vorgang gestartet haben, indem Sie in Schritt 3 MENU gedrückt haben, führen Sie den Vorgang von Schritt 4 an erneut aus, nachdem der Bildschirm in Schritt 3 angezeigt wird. Führen Sie das MANUAL SETUP aus, wenn das Problem sich nicht beheben lässt.

Fehlermeldung	Ursache	Abhilfe	Siehe Seite
ERROR E-1 Please test in quieter environment.	Ihr Hörraum weist zu viele unerwünschte Geräusche auf.	Stellen Sie sicher, dass Ihr Hörraum so ruhig wie möglich ist. Es empfiehlt sich, eine bestimmte Tageszeit zu wählen, an der nicht so viel Lärm von draußen eindringt.	—
ERROR E-2 No MIC detected. Please check MIC connection and re-try.	Das IntelliBeam Mikrofon wurde während des AUTO SETUP-Vorgangs abgetrennt.	Stellen Sie sicher, dass das IntelliBeam Mikrofon fest an diesem Gerät angeschlossen ist.	30
ERROR E-3 Unexpected control is detected. Please re-try.	Während des AUTO SETUP-Vorgangs wurden andere Bedienungsvorgänge an diesem Gerät durchgeführt.	Führen Sie während des AUTO SETUP-Vorgangs keine anderen Bedienungsvorgänge durch.	—
ERROR E-4 Please check MIC position. MIC should be set in front of YSP.	Das IntelliBeam Mikrofon befindet sich nicht vor diesem Gerät.	Stellen Sie sicher, dass das IntelliBeam Mikrofon vor diesem Gerät installiert ist.	30
ERROR E-5 Please check MIC position. MIC should be set above 1.8m/6.0ft.	Das IntelliBeam Mikrofon hat nicht den richtigen Abstand von diesem Gerät.	Stellen Sie sicher, dass das IntelliBeam Mikrofon mehr als 1,8 m von der Vorderseite des Gerätes entfernt und innerhalb von 1 m von der Mittenhöhe des Geräts ist.	30
ERROR E-6 Volume level is lower than expected. Please check MIC position/connection and re-try.	Das IntelliBeam Mikrofon kann den von diesem Gerät erzeugten Schall nicht aufnehmen, weil der Schallausgangspegel zu niedrig ist.	Stellen Sie sicher, dass das IntelliBeam Mikrofon fest an dieses Gerät angeschlossen und korrekt aufgestellt ist. Falls das Problem bestehen bleibt, wenden Sie sich an die nächste autorisierte Yamaha-Kundendienststelle.	30
ERROR E-7 Unexpected error happened. Please re-try.	Ein interner Systemfehler ist aufgetreten.	Wiederholen Sie den AUTO SETUP-Vorgang.	—

Verwendung des Systemspeichers

Verwendung des Systemspeichers

Sie können die in SET MENU durchgeführten aktuellen Einstellungen im Systemspeicher dieses Gerätes speichern. Es ist praktisch, bestimmte Einstellungen für die wechselnden Bedingungen Ihrer Hörumgebung zu speichern. Wenn sich zum Beispiel Vorhänge im Pfad von Schallstrahlen befinden, hängt die Wirksamkeit der Schallstrahlen davon ab, ob die Vorhänge geöffnet oder zugezogen sind.

Bei geöffneten Vorhängen

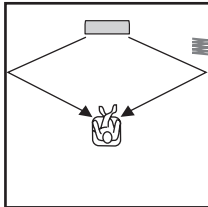

Bei zugezogenen Vorhängen

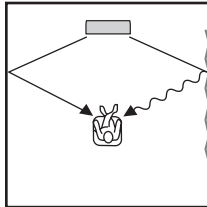

3 Drücken Sie \triangle / ∇ zur Wahl von MEMORY, und drücken Sie dann ENTER.

Die folgende Anzeige erscheint auf Ihrem Fernsehgerät.

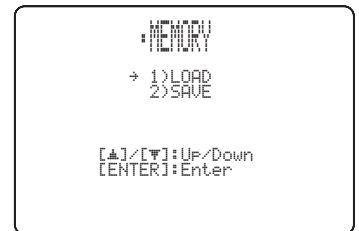
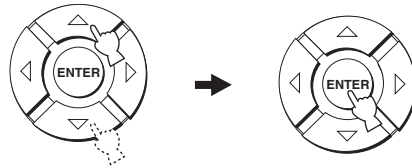

Speichern von Einstellungen

1 Stellen Sie den Betriebsmoduswähler auf YSP.

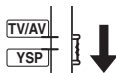

2 Drücken Sie MENU.

Die SET MENU-Anzeige erscheint auf dem Bildschirm Ihres Fernsehgeräts.



- Die für SET MENU verwendeten Steuertasten werden am unteren Bildschirmrand angezeigt.
- Um während der Verwendung von SET MENU wieder auf die vorherige Anzeige umzuschalten, drücken Sie RETURN.
- Zum Verlassen der SET MENU-Anzeige drücken Sie MENU noch einmal.
- Die nachfolgenden Bedienungsschritte können auch mithilfe des Frontblendendisplays durchgeführt werden.

4 Drücken Sie \triangle / ∇ zur Wahl von SAVE, und drücken Sie dann ENTER.

Die folgende Anzeige erscheint auf Ihrem Fernsehgerät.

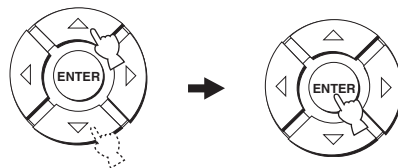

5 Drücken Sie \triangle / ∇ zur Wahl von MEMORY1, MEMORY2 oder MEMORY3, und drücken Sie dann ENTER.

Die folgende Anzeige erscheint auf Ihrem Fernsehgerät.

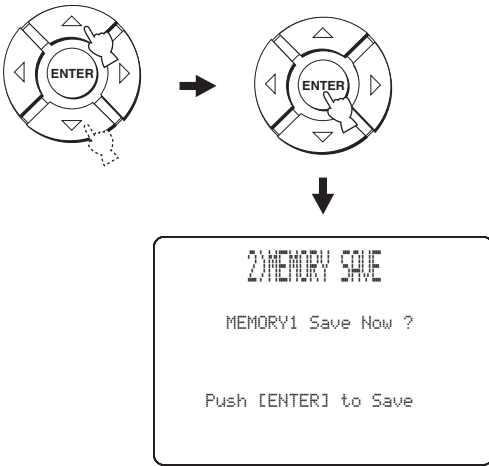

6 Drücken Sie ENTER erneut.

Die neuen Parameter werden als MEMORY1, MEMORY2 oder MEMORY3 gespeichert. Nachdem die Parameter gespeichert worden sind, erscheint wieder die SET MENU-Anzeige auf dem Bildschirm.

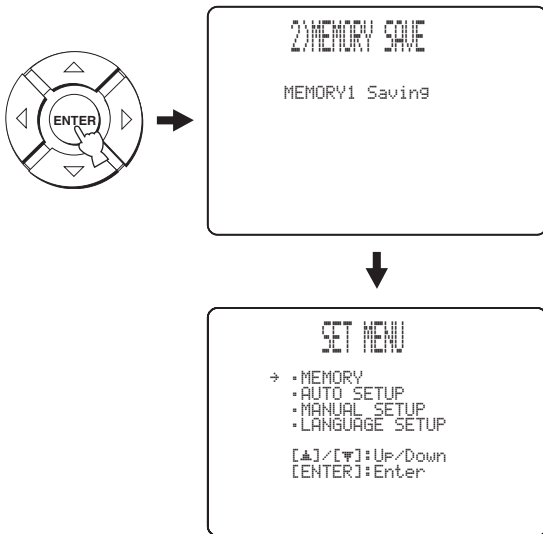

7 Drücken Sie MENU, um den Vorgang zu beenden.

Die SET MENU-Anzeige erlischt auf Ihrem Fernsehgerät.



Laden von Einstellungen

Sie können die gemäß „Speichern von Einstellungen“ auf Seite 36 gespeicherten Einstellungen entsprechend den wechselnden Bedingungen Ihrer Hörumgebung aufrufen.

1 Stellen Sie den Betriebsmoduswähler auf YSP.

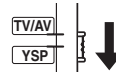

2 Drücken Sie MENU.

Die SET MENU-Anzeige erscheint auf dem Bildschirm Ihres Fernsehgeräts.



- Die für SET MENU verwendeten Steuertasten werden am unteren Bildschirmrand angezeigt.
- Um während der Verwendung von SET MENU wieder auf die vorherige Anzeige umzuschalten, drücken Sie RETURN.
- Zum Verlassen der SET MENU-Anzeige drücken Sie MENU noch einmal.
- Die nachfolgenden Bedienungsschritte können auch mithilfe des Frontblendendisplays durchgeführt werden.

3 Drücken Sie \triangle / ∇ , um MEMORY auszuwählen, und drücken Sie dann ENTER.

Die folgende Anzeige erscheint auf Ihrem Fernsehgerät.

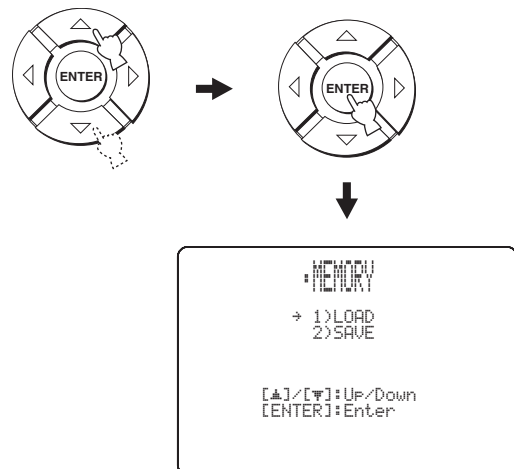

4 Drücken Sie \triangle / ∇ , um LOAD auszuwählen, und drücken Sie dann ENTER.

Die folgende Anzeige erscheint auf Ihrem Fernsehgerät.

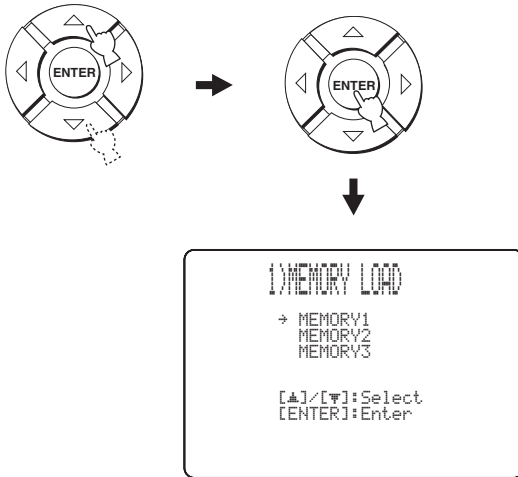

5 Drücken Sie \triangle / ∇ zur Wahl von MEMORY1, MEMORY2 oder MEMORY3, und drücken Sie dann ENTER.

Die folgende Anzeige erscheint auf Ihrem Fernsehgerät.

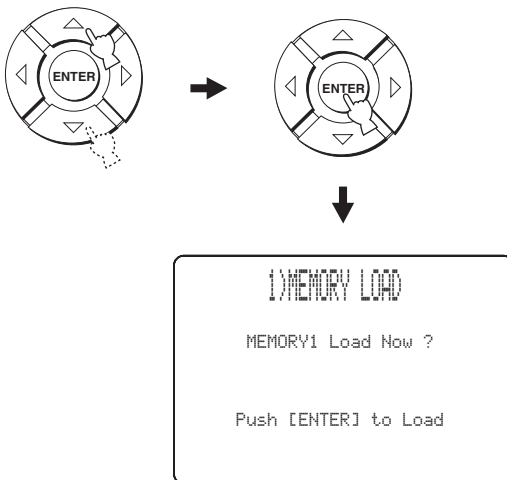

6 Drücken Sie ENTER erneut.

Die neuen, als MEMORY1, MEMORY2 oder MEMORY3 gespeicherten Parameter werden geladen. Nachdem die Parameter geladen worden sind, erscheint wieder die SET MENU-Anzeige auf dem Bildschirm.

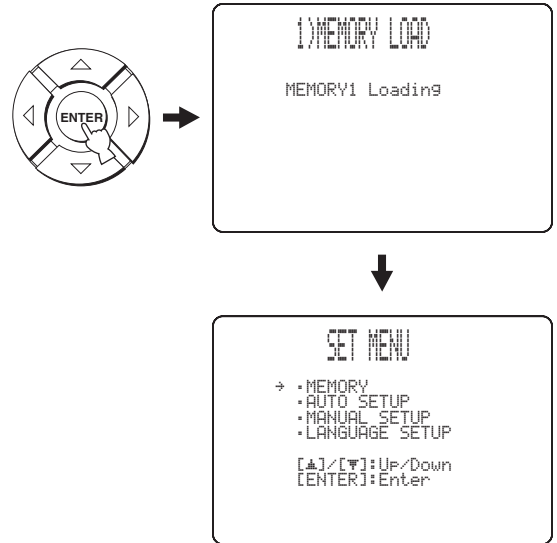

7 Drücken Sie MENU, um den Vorgang zu beenden.

Die SET MENU-Anzeige erlischt auf Ihrem Fernsehgerät.



Wiedergabe

Wahl einer Eingangssignalquelle

Sie können Ton von den an das Gerät angeschlossenen Komponenten wiedergeben, indem Sie einfach INPUT an der Frontblende mehrmals drücken oder eine der Eingangswahltasten (STB, VCR, DVD, AUX oder TV) auf der Fernbedienung drücken. Der Name der gewählten Eingangssignalquelle und der Typ des entsprechenden Eingangsmodus werden auf dem Frontblendendisplay angezeigt.

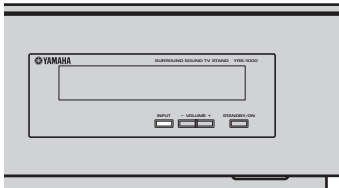

■ Frontblenden-Operationen

Drücken Sie **INPUT** an der Frontplatte mehrmals, um zwischen **TV/STB, VCR, DVD und AUX** umzuschalten.

Der Name der entsprechenden Eingangssignalquelle und der Typ des aktuellen Eingangsmodus werden auf dem Frontblendendisplay angezeigt.

■ Fernbedienungs-Operationen



Neben diesem Gerät können Sie auch andere AV-Komponenten bedienen, wenn Sie die Fernbedienung mit den entsprechenden Hersteller-codes programmieren und den Betriebsmoduswähler auf TV/AV stellen, um den Steuerbereich zu wechseln (siehe Seite 71).

Drücken Sie **TV**, um ein Fernsehprogramm wiederzugeben.

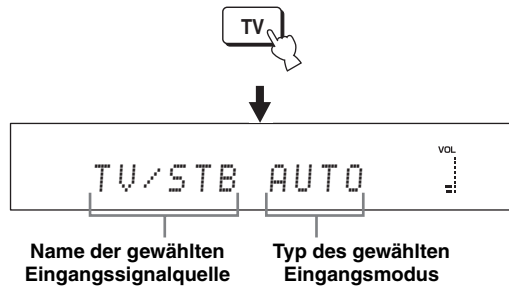

Drücken Sie **STB**, um eine Satellitensendung wiederzugeben.

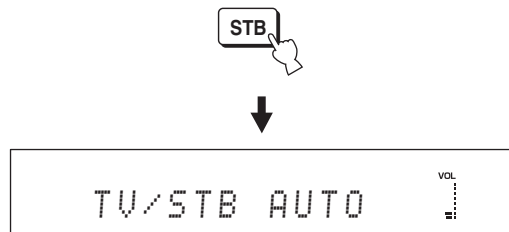

Drücken Sie **DVD**, um ein eine DVD wiederzugeben.

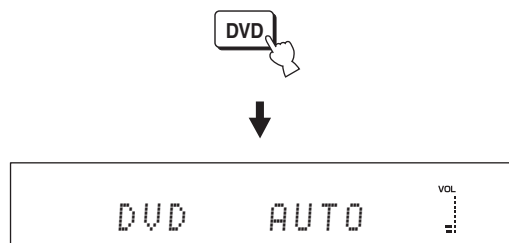

Drücken Sie VCR, um von einem Videorecorder wiederzugeben.

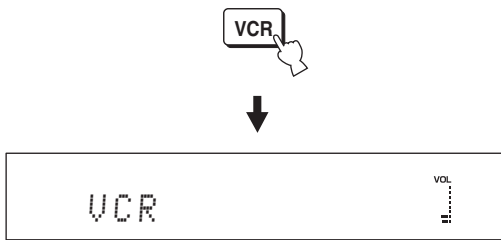

Drücken Sie AUX, um das Signal einer Komponente wiederzugeben, die an der Buchse AUX an der Rückwand dieses Geräts angeschlossen ist.

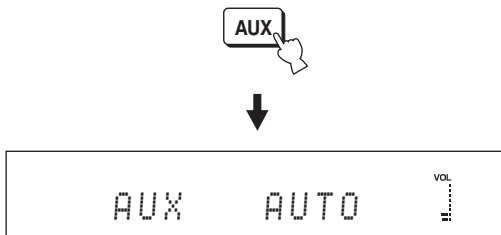

Wiedergabe von Signalquellen

Nachdem Sie die gewünschte Eingangssignalquelle gewählt haben (siehe Seite 39), können Sie ihr Signal wiedergeben.

Hinweis

In diesem Abschnitt wird ein DVD-Player als Beispiel einer Wiedergabequelle verwendet.



Einzelheiten zur Bedienung Ihres Fernsehers und DVD-Players entnehmen Sie bitte deren Bedienungsanleitungen.

1 Schalten Sie Ihr Fernsehgerät und Ihren DVD-Player ein.

2 Schalten Sie Ihr Fernsehgerät mit der zugehörigen Fernbedienung auf den Videoeingang um und blenden Sie den DVD-Menübildschirm ein.

Hinweis

Wenn erforderlich, reduzieren Sie die Lautstärke Ihres Fernsehgeräts, bis kein Ton mehr zu hören ist.

3 Drücken Sie DVD, um DVD als Eingangsquelle zu wählen.



4 Starten Sie die DVD-Wiedergabe auf Ihrem DVD-Player mithilfe seiner Fernbedienung.

Die Audiosignale des DVD-Players werden über dieses Gerät ausgegeben.



- Die **MULTI**-Anzeige leuchtet auf, wenn dieses Gerät den 5.1-Kanal-Signaleingang an der optischen/koaxialen Buchse erkennt. Wenn die **PCM**-Anzeige aufleuchtet, prüfen Sie die Einstellungen der digitalen Verbindung und die Einstellungen des digitalen Ausgangs, des Bitstream-Ausgangs und/oder des DTS-Ausgangs des DVD-Players.
- Wenn die Ausgabelautstärke zu niedrig ist, erhöhen Sie die Lautstärke dieses Geräts bis auf etwa 45.
- Wenn Sie die korrekten Fernbedienungs-codes für Ihr Fernsehgerät und den DVD-Player eingegeben haben, können Sie die Fernbedienung dieses Gerätes zur Steuerung dieser Komponenten verwenden. Für weitere Einzelheiten zur Eingabe der Fernbedienungs-codes siehe Seite 71.

Einstellen der Lautstärke

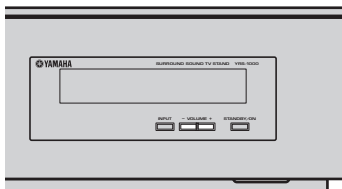

Drücken Sie **VOLUME +/-**, um den Lautstärkepegel zu erhöhen oder zu vermindern.

Der Zahlenwert des Lautstärkepegels wird auf dem Frontblendendisplay angezeigt.

Steuerbereich: MIN (Minimum), 01 bis 99, MAX (Maximum)

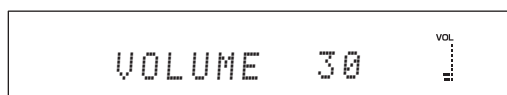
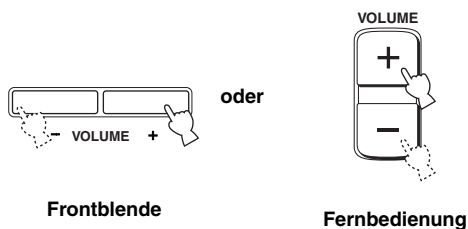

Hinweise

- Der Lautstärkepegel aller Eingangssignalquellen (einschließlich Multikanal- sowie Stereo-Signalquellen) ändert sich gleichzeitig.
- Mit jedem Drücken von VOLUME +/- wird der Lautstärkepegel um 1 erhöht oder vermindert.
- Sie können den Lautstärkepegel stufenlos erhöhen oder verringern, indem Sie VOLUME +/- gedrückt halten.

■ Stummschalten des Tons



1 Drücken Sie MUTE, um den Ton stummzuschalten.

„AUDIO MUTE ON“ erscheint im Frontblendendisplay, und die Lautstärkepegelanzeige blinkt.

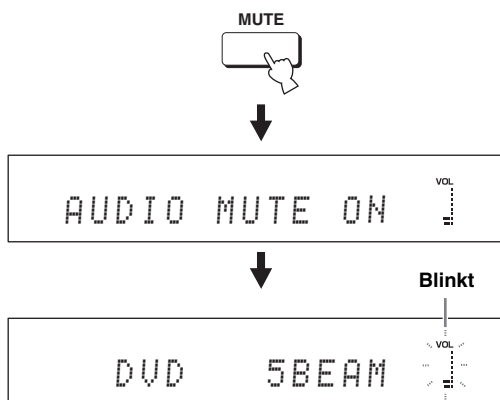

2 Drücken Sie MUTE erneut (oder drücken sie VOLUME +/-), um die Tonausgabe wiederherzustellen.

„AUDIO MUTE OFF“ erscheint vorübergehend im Frontblendendisplay (oder der Zahlenwert des aktuellen Lautstärkepegels erscheint bei Drücken von VOLUME +/-), und die Lautstärkepegelanzeige leuchtet auf.

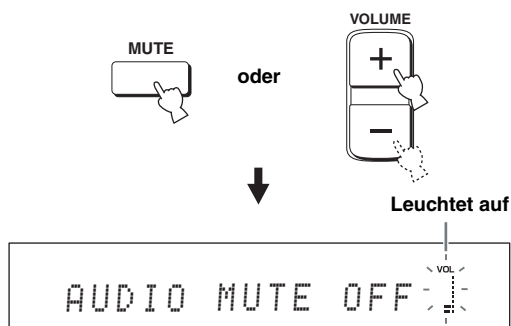

Hinweis

Alle Eingangssignalquellen (einschließlich Multikanal- sowie Stereo-Signalquellen) werden gleichzeitig stummgeschaltet.



Sie können wählen, ob die Tonausgabe vollkommen stummgeschaltet oder um 20 dB reduziert wird, wenn Sie MUTE drücken (siehe Seite 59).

Surroundklang-Wiedergabe

Sie können einen Mehrkanal-Surroundklang erzeugen, indem Sie den Schallstrahlmodus mit den Schallstrahlmodustasten auf der Fernbedienung ändern. Wählen Sie 5 Beam, Stereo plus 3 Beam, 3 Beam oder My Surround für Mehrkanal-Wiedergabe.

Hinweise

- Wenn ANGLE TO WALL OR CORNER in MANUAL SETUP (siehe Seite 55) eingestellt ist, können 5 Beam und 3 Beam nicht ausgewählt werden.
- Für die Wiedergabe mit 5 Beam, Stereo plus 3 Beam oder 3 Beam als Schallstrahlmodus müssen Sie die Parameter durch Ausführen von AUTO SETUP oder MANUAL SETUP optimal an Ihre Hörumgebung anpassen.



5 Beam

In diesem Modus werden Schallstrahlen über den linken und rechten Frontkanal, den Centerkanal und den linken und rechten Surroundkanal ausgegeben. In diesem Modus kommen Surroundklangeffekte voll zur Geltung, wenn Sie beispielsweise im Mehrkanalformat aufgezeichnete DVDs oder 2-Kanal-Signalquellen in einem Mehrkanalformat wiedergeben.

Drücken Sie 5BEAM, um 5 Beam zu wählen.

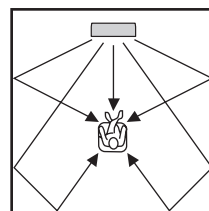

- 1 Stellen Sie den Betriebsmoduswähler auf YSP.

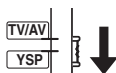

- 2 Drücken Sie eine der Schallstrahlmodustasten (5BEAM, ST+3BEAM, 3BEAM oder MY SUR.), um den gewünschten Schallstrahlmodus für die 5.1-Kanalwiedergabe zu wählen.

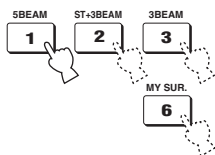

Hinweise

- Um einen optimalen Surroundklangeffekt zu erzielen, vergewissern Sie sich, dass sich keine Hindernisse im Pfad der Schallstrahlen befinden; größere Gegenstände verhindern, dass die Schallstrahlen von den Hörraumwänden direkt zur Hörposition reflektiert werden.
- Die Schallstrahlen der linken und rechten Frontlautsprecher werden in Richtung der Wände Ihres Hörraums ausgegeben.
- „SP Pos. Corner!“ erscheint auf dem Frontblendendisplay, wenn INSTALLED POSITION auf ANGLE TO WALL OR CORNER eingestellt wird (siehe Seite 55).

Stereo plus 3 Beam

In diesem Modus werden normaler Klang über den linken und rechten Frontkanal sowie Schallstrahlen über den Centerkanal und den linken und rechten Surroundkanal ausgegeben. Dieser Modus eignet sich ideal für die Wiedergabe von Live-Aufnahmen auf einer DVD. Gesang und Instrumentalklänge sind am besten in der Nähe der Mittelposition zu hören, während die vor Ort entstehenden Klangreflexionen an Ihrer rechten und linken Seite zu vernehmen sind; dies gibt Ihnen das Gefühl, unmittelbar vor der Bühne zu sitzen.

Drücken Sie ST+3BEAM, um Stereo plus 3 Beam zu wählen.

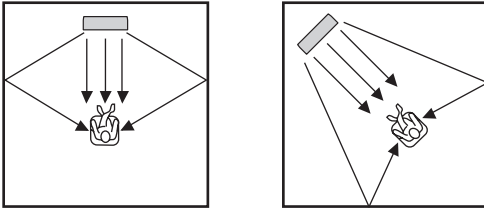

Hinweis

Die Schallstrahlen des linken und rechten Frontkanals werden direkt in Richtung der Hörposition ausgegeben.

3 Beam

In diesem Modus werden Schallstrahlen über den linken und rechten Frontkanal sowie den Centerkanal ausgegeben. Dieser Modus eignet sich optimal zum Anschauen von Filmen mit der ganzen Familie. Da dieser Modus einen erweiterten Hörpositionsbereich liefert, können Sie Surroundklang von ausgezeichneter Qualität in einem breiteren Bereich genießen. Sie können diesen Modus auch verwenden, wenn die Hörposition sich nahe an der rückseitigen Wand befindet, sodass der linke und rechte Schallstrahl nicht von der Wand reflektiert werden können.

Drücken Sie 3BEAM, um 3 Beam zu wählen.

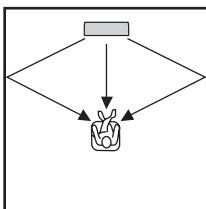

Sie können einen realistischeren Surroundeffekt erzielen, wenn Sie den Posten IMAGE LOCATION in BEAM MENU einstellen (siehe Seite 58).

Hinweise

- Bei der Wiedergabe von Mehrkanal-Signalquellen erfolgt ein Down-Mixing der linken und rechten Surroundsignale, die dann über den linken und rechten Frontkanal ausgegeben werden.
- Die Schallstrahlen der linken und rechten Frontlautsprecher werden in Richtung der Wände Ihres Hörraums ausgegeben.
- „SP Pos. Corner!“ erscheint auf dem Frontblendendisplay, wenn INSTALLED POSITION auf ANGLE TO WALL OR CORNER eingestellt wird (siehe Seite 55).

My Surround

Dieser Modus ermöglicht Surroundklang auf engem Raum, wenn die Platzverhältnisse des Hörraums die Voraussetzung für die anderen Schallstrahlmodi nicht erfüllen (siehe „Vor der Installation dieses Gerätes“ auf Seite 13). Verwenden Sie diesen Modus, wenn Sie Surroundklang in nächster Nähe zum Gerät genießen möchten, oder wenn die anderen Schallstrahlmodi nicht das gewünschte Ergebnis liefern.

Drücken Sie MY SUR., um My Surround zu wählen.

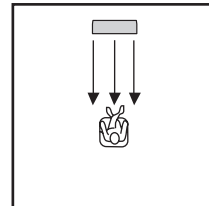

Hinweise

- Schallstrahlmodus-Einstellungen wie Strahlwinkel und Abstände sind in diesem Modus unwirksam.
- Für die volle My Surround-Wirkung muss sich die Hörposition möglichst lotrecht vor dem Gerät befinden.

■ Decoder-Anzeigen

Abhängig von der Eingangssignalquelle und dem gewählten Surroundmodus leuchten die Decoder-Anzeigen am Frontblendendisplay wie folgt auf:

Status	Anzeige
Wenn PCM-Signale eingegeben werden	PCM
Wenn DTS-Digitalsignale eingegeben werden oder DTS Neo:6 als Surroundmodus gewählt wird	dts
Wenn Dolby Digital-Signale eingegeben werden	DIGITAL
Wenn Dolby Pro Logic als Surroundmodus gewählt ist	PL
Wenn Dolby Pro Logic II als Surroundmodus gewählt ist	PL II



- Sie können den gewünschten Eingangsmodus (AUTO, DTS oder ANALOG) wählen, indem Sie INPUTMODE mehrmals drücken (siehe Seite 68).
- Mit DTS-ES, Dolby Digital 5.1 EX, Dolby Digital EX oder Dolby Digital Surround EX codierte Discs werden in DTS oder Dolby Digital wiedergegeben.

■ Surroundmodi und empfohlene Signalquellen

Surroundmodus		Empfohlene Signalquelle
DTS Neo:6	Cinema Music	Filme Musik
Dolby Pro Logic	–	Alle Signalquellen
Dolby Pro Logic II	Movie Music Game	Filme Musik Spiele

Hinweise

- Wenn Sie eine Eingangssignalquelle wählen (siehe Seite 39), wird der Surroundmodus, der für die vorher gewählte Eingangssignalquelle verwendet wurde, automatisch gewählt.
- Wenn Sie dieses Gerät aus- und wieder einschalten, wird der Surroundmodus, der vor dem Ausschalten für die vorher gewählte Eingangssignalquelle verwendet wurde, automatisch gewählt.
- Falls die Surroundmodi nicht verfügbar sind, erscheint „Prohibit“ auf dem Frontblendendisplay, wenn Sie SUR. DECODE drücken.
- Die Surroundmodi stehen nur zur Verfügung:
 - wenn ein anderer Schallstrahlmodus als Stereowiedergabe (siehe Seite 48) und My Surround (siehe Seite 43) gewählt wird.
 - wenn 2-Kanal-Signale eingegeben werden.

Wiedergabe von 2-Kanal-Signalquellen mit Surroundklang

Dieses Gerät kann 2-Kanal-Signalquellen für 5.1-Kanal-Wiedergabe decodieren, sodass Sie durch Umschalten des Surroundmodus eine Vielzahl von Surroundklangeffekten genießen können.



Der Schallstrahlmodus ist auf 5 Beam, Stereo plus 3 Beam oder 3 Beam eingestellt (siehe Seite 42).

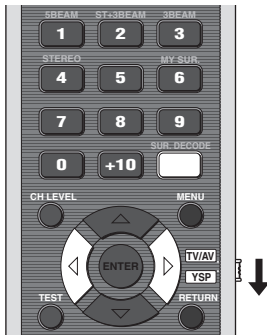

- Drücken Sie SUR. DECODE mehrmals (oder drücken Sie SUR. DECODE und dann \leftarrow / \rightarrow), um zwischen den Surroundmodi umzuschalten.

Wahlmöglichkeiten: Neo:6 Cinema, Neo:6 Music, PRO LOGIC, PLII Movie, PLII Music, PLII Game

Standardeinstellung: Neo:6 Cinema

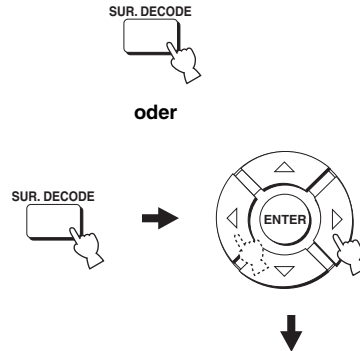

- Stellen Sie den Betriebsmoduswähler auf YSP.

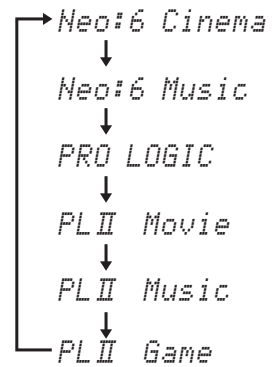
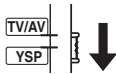

Wiedergabe von Fernsehprogrammen mit Surroundklang

Sie können die von Ihrem Fernsehgerät ausgegebenen analogen Audiosignale als echten Surroundklang wiedergeben.



Vor dem Ausführen der folgenden Schritte stellen Sie die Lautstärke dieses Geräts auf 30.

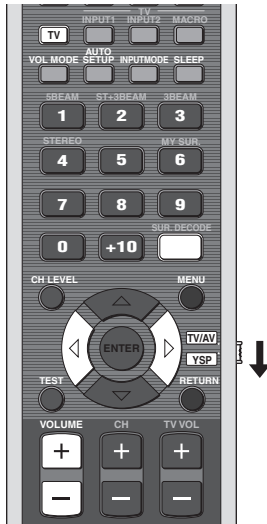

1 Wählen Sie den wiederzugebenden Fernsehkanal.

Benutzen Sie die Fernbedienung Ihres Fernsehgerätes zur Wahl des Fernsehkanals.

2 Stellen Sie den Betriebsmoduswähler auf YSP.

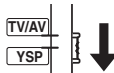

3 Drücken Sie TV.

Dieses Gerät reproduziert die von Ihrem Fernsehgerät übermittelten Audiosignale.



4 Falls noch Tonsignale über die Lautsprecher des Fernsehgerätes zu hören sind, reduzieren Sie die Lautstärke am Fernsehgerät, bis Sie keinen Fernsehsehton mehr hören können.

Benutzen Sie die Fernbedienung Ihres Fernsehgerätes, um den Lautstärkepegel des Fernsehgerätes zu reduzieren.



5 Drücken Sie VOLUME +/-, um den Lautstärkepegel einzustellen.

6 Drücken Sie SUR. DECODE mehrmals (oder drücken Sie SUR. DECODE und dann </>), um zwischen den Surroundmodi umzuschalten.

Die von 2-Kanal-Signalquellen eingespeisten Signale werden als Mehrkanal-Signale wiedergegeben. Für weitere Informationen zu den Surroundmodi siehe Seite 44.

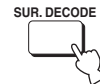

oder

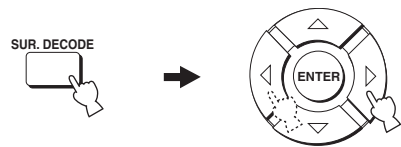

Einstellen der Surroundmodus-Parameter

Um den Surroundeffekt präzise abzustimmen, können Sie die Parameter für Dolby Pro Logic II Music und DTS Neo:6 entsprechend konfigurieren.

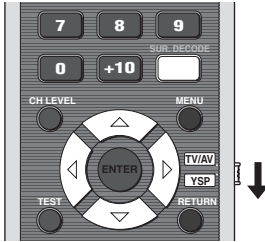

1 Wiederholen Sie die Schritte 1 und 2 in „Wiedergabe von 2-Kanal- Signalquellen mit Surroundklang“ auf Seite 45, und wählen Sie PL II Music oder Neo:6 Music.

2 Drücken Sie \triangle/∇ , um den Parameter zu wählen.

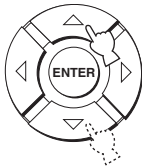

3 Drücken Sie $\triangleleft/\triangleright$, um den gewählten Parameter zu konfigurieren.

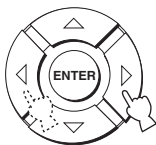

■ Wenn Dolby Pro Logic II Music gewählt ist

PANORAMA

Verleiht dem linken und rechten Frontkanal einen Panorama-Effekt, der das gesamte Surroundklangfeld umfasst, um ein Gefühl der Weite zu vermitteln.

Wahlmöglichkeiten: ON/OFF

Standardeinstellung: OFF

DIMENSION

Zum Einstellen der gewünschten Lautstärke-Balance an den vorderen und hinteren Surroundkanälen.

Steuerbereich: -3 (in Surround-Richtung) bis +3 (in Frontrichtung)

Standardeinstellung: STD (Standard)

C. WIDTH

Diese Funktion verteilt den Klang des Center-Kanals nach links und rechts. Wenn „0,“ gewählt wird, gibt der mittlere Kanal nur das für den Center-Kanal bestimmte Tonsignal ab.

Steuerbereich: 0 bis 7

Standardeinstellung: 3

■ Wenn DTS Neo:6 Music gewählt ist

C. IMAGE

Stellt das Center-Klangbild von drei Kanälen (vorne links und rechts sowie Mitte) in unterschiedlichen Abstufungen ein.

Steuerbereich: 0,0 (breiter) bis

1,0 (in Richtung Mitte)

Standardeinstellung: 0,3

Stereowiedergabe

Über STEREO an der Fernbedienung können Sie 2-Kanal-Stereowiedergabe als Schallstrahlmodus wählen. Der Ton wird über den linken und rechten Frontkanal wiedergegeben. Dieser Modus eignet sich ideal für die Wiedergabe von Hi-Fi-Signalquellen, wie zum Beispiel CDs, und kann anstelle der Fernsehlautsprecher verwendet werden.

Hinweise

- Wenn Sie Dolby Digital-Audiosignale mit der Stereowiedergabe wiedergeben, wird der Dynamikbereich komprimiert. Falls die Lautstärke dann zu stark sinkt, wählen Sie am besten einen anderen BEAM-Modus.
- Wenn Sie die Stereowiedergabe als Schallstrahlmodus wählen, werden die Surroundmodi (siehe Seite 44) unwirksam.

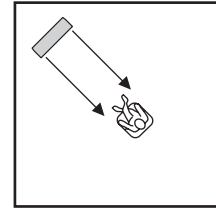
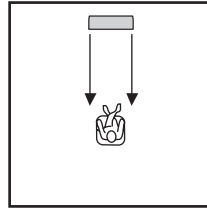

1 Stellen Sie den Betriebsmoduswähler auf YSP.

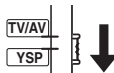

Hinweis

Bei der Wiedergabe von Mehrkanal-Signalquellen erfolgt ein Down-Mixing für alle Signale, mit Ausnahme der für den linken und rechten Frontkanal bestimmten Signale, die dann über den linken und rechten Frontkanal ausgegeben werden. Es erfolgt keine Tonausgabe über den Centerkanal und die Surroundkanäle.

2 Drücken Sie STEREO, um Stereowiedergabe als Schallstrahlmodus zu wählen.

„STEREO MODE“ erscheint auf dem Frontblende-Display.

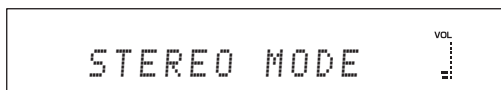

Verwendung Des Lautstärkemodus (Nachthörmodus/TV-Laustärke-Ausgleichsmodus)

Die Nachhörmodi sind so ausgelegt, dass das Hörerlebnis nachts bei geringer Lautstärke verbessert wird. Darüber hinaus können Sie den Lautstärkepegel des Fernsehgerätes begrenzen, sodass er sich bei einem Wechsel des Programminhalts (z.B. durch Werbespots usw.) nicht plötzlich stark verändert.



Die Anzeige EQUAL leuchtet im Frontblendendisplay auf, wenn „TV EQUAL VOL“ ausgewählt ist.



- Wählen Sie NIGHT:CINEMA, wenn Sie einen Film betrachten, um den Dynamikbereich der Tonspuren des Filmes zu reduzieren, damit Sie den Dialog bei niedriger Lautstärke besser vernehmen können.
- Wählen Sie NIGHT:MUSIC, wenn Sie Musikquellen hören, um einen natürlicheren Klang zu genießen.
- Wählen Sie TV EQUAL VOL, wenn Sie Fernsehprogramme anschauen.
- Wählen Sie OFF, um den Lautstärkemodus zu verlassen.

1 Stellen Sie den Betriebsmoduswähler auf YSP.

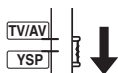

2 Drücken Sie wiederholt die VOL MODE-Taste, um NIGHT:CINEMA, NIGHT:MUSIC, TV EQUAL VOL oder OFF zu wählen.

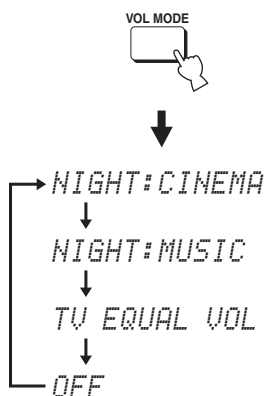

Die Anzeige NIGHT leuchtet im Frontblendendisplay auf, wenn „NIGHT:CINEMA“ oder „NIGHT:MUSIC“ ausgewählt ist.



3 Drücken Sie ◀/▶, um den Effektpegel der Komprimierung einzustellen, während NIGHT:CINEMA, NIGHT:MUSIC oder TV EQUAL VOLUME angezeigt wird.

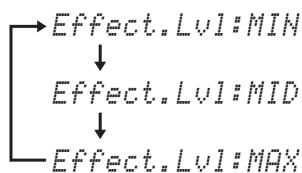
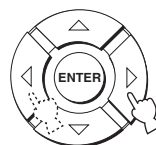

- Wählen Sie Effect.Lvl:MIN für minimale Komprimierung.
- Wählen Sie Effect.Lvl:MID für normale Komprimierung.
- Wählen Sie Effect.Lvl:MAX für maximale Komprimierung.

Hinweise

- Die Lautstärkemodus-Einstellungen werden aufgehoben, wenn Sie STANDBY/ON drücken, oder wenn Sie das Netzkabel von der Netzsteckdose abziehen.
- Die Lautstärkemodus-Einstellungen sind unwirksam, wenn My Surround als Schallstrahlmodus gewählt ist (siehe Seite 43).

Verwendung des Einschlaf-Timers

Verwenden Sie diese Funktion, um das Gerät nach Ablauf einer voreingestellten Zeitspanne automatisch in den Bereitschaftsmodus zu schalten. Der Einschlaf-timer ist praktisch, wenn Sie nach einer bestimmten Zeitspanne schlafen gehen, während dieses Gerät noch eine Signalquelle wiedergibt.



Mit jedem Drücken von SLEEP ändert die Anzeige auf dem Frontblende-Display wie nachfolgend gezeigt.

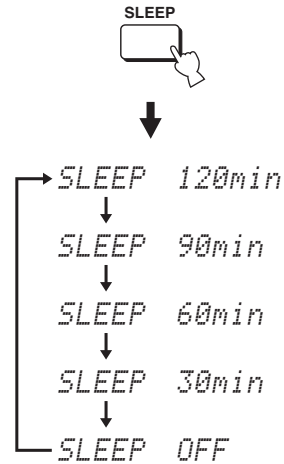

- 1 Stellen Sie den Betriebsmoduswähler auf YSP.

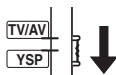

- 3 Warten Sie ein paar Sekunden, ohne dieses Gerät zu bedienen, um die Einstellung für den Einschlaf-timer zu bestätigen.

Die Anzeige SLEEP leuchtet im Frontblendendisplay auf, um darauf hinzuweisen, dass der Einschlaf-timer aktiviert ist.



- 2 Drücken Sie wiederholt SLEEP, um das Zeitintervall für den Einschlaf-Timer einzustellen.

Wahlmöglichkeiten: 120min, 90min, 60min, 30min, OFF

Die Anzeige SLEEP blinkt im Frontblendendisplay, während das Zeitintervall für den Einschlaf-Timer geändert wird.



■ Freigabe des Einschlaf-Timers

- 1 Stellen Sie den Betriebsmoduswähler auf YSP.

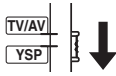

- 2 Drücken Sie wiederholt SLEEP, bis „SLEEP OFF“ auf dem Frontblende-Display erscheint.

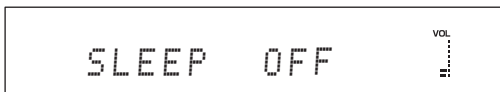

- 3 Warten Sie ein paar Sekunden, ohne dieses Gerät zu bedienen, um die Einstellung für den Einschlaf-timer zu bestätigen.

Die Anzeige SLEEP erlischt im Frontblendendisplay, um darauf hinzuweisen, dass der Einschlaf-timer deaktiviert ist.

SLEEP
Erlischt

Hinweis

Die vor der Deaktivierung des Einschlaf-Timers letzte Einstellung wird im Systemspeicher gespeichert.



Die Einschlaf-timer-Einstellung kann auch deaktiviert werden, indem Sie STANDBY/ON drücken, um dieses Gerät in den Bereitschaftsmodus zu versetzen, oder das Netzkabel von der Netzsteckdose abziehen.

Gebrauch der HDMI-Steuerungsfunktion

Sie können die folgenden Funktionen mit der Fernbedienung Ihres Fernsehgeräts steuern (mit Ausnahme einiger Modelle), wenn dieses mit der HDMI-Steuerung kompatibel und über HDMI mit diesem Gerät verbunden ist.

- Ein- oder Ausschalten des Geräts (synchron mit dem Fernsehgerät)
- Auswahl der Komponente für Tonwiedergabe (Fernsehgerät oder dieses Gerät)
- Einstellung des Lautstärkepegels (lauter/leiser und stumm)

Beispiele der mit HDMI-Steuerung kompatiblen Komponente sind Panasonic VIERA Link-kompatible Komponenten (TV, DVD-Player/Recorder, Blu-ray Disc-Player), wobei VIERA Link ein neuer Name von EZ Sync in Nordamerika ist und mit Toshiba REGZALINK (der vorherige Name ist „CE Link“ in Nordamerika) kompatible Fernseher.

Hinweis

Nicht alle 2008 Panasonic VIERA Link Merkmale sind mit den 2006/2007 EZ Sync Produkten kompatibel.



Wenn Sie dieses Gerät über HDMI mit einem DVD-Player oder Blu-ray Disc-Player verbinden, der mit der HDMI-Steuerung kompatibel ist, können Sie die angeschlossene Komponente synchron mit diesem Gerät bedienen (ausgenommen einige Modelle).

1 Verbinden Sie dieses Gerät über HDMI mit einem Fernsehgerät, das mit der HDMI-Steuerung kompatibel ist.

Einzelheiten zu HDMI und HDMI-Komponenten finden Sie unter „Informationen über HDMI™“ auf Seite 16 sowie im „Aufstellungshandbuch“. Beziehen Sie sich außerdem auf die Informationen zum Anschluss eines AV-Verstärkers in der Bedienungsanleitung Ihres Fernsehgeräts.

2 Schalten Sie alle über HDMI verbundenen Komponenten ein.

Detaillierte Informationen zur Steuerung externer Komponenten entnehmen Sie bitte der Bedienungsanleitung der jeweiligen Komponente.

3 Schalten Sie HDMI-Steuerung ein. Einzelheiten siehe Seite 63.

4 Überprüfen Sie die Systemeinstellungen aller über HDMI verbundenen Komponenten und aktivieren Sie die HDMI-Steuerungsfunktion.

Detaillierte Informationen zur Einstellung externer Komponenten entnehmen Sie bitte der Bedienungsanleitung der jeweiligen Komponente. Sie brauchen Schritte 1 bis 4 nur einmal durchzuführen. Eine spätere Wiederholung des Vorgangs ist nicht erforderlich.

5 Schalten Sie den Fernseher aus und dann wieder ein.

6 Wählen Sie am Fernsehgerät den Eingang, an dem dieses Gerät angeschlossen ist (HDMI usw.).

7 Wählen Sie die angeschlossene Komponente als Eingangsquelle, indem Sie INPUT auf der Frontblende dieses Geräts (oder eine der Eingangswahltasten auf der Fernbedienung) drücken. Vergewissern Sie sich, dass das Wiedergabebild des DVD-Recorders (o. dgl.) korrekt am Fernsehbildschirm angezeigt wird.

8 Verwenden Sie zum Ein-/Ausschalten, zum Wählen der Komponente für Tonwiedergabe und zum Einstellen der Lautstärke dieses Geräts die Fernbedienung des Fernsehgeräts.

Hinweise

- Prüfen Sie, ob die HDMI-Steuerungsfunktion am Fernsehgerät aktiviert ist (siehe Bedienungsanleitung des Fernsehgeräts), wenn Sie das Gerät nicht in Synchronisation mit Ihrem Fernsehgerät bedienen können.
- Während der Wiedergabe von Audiosignalen einer nicht-HDMI-Komponente können Sie das Fernsehgerät mit seiner Fernbedienung ausschalten, ohne dass gleichzeitig auch dieses Gerät ausgeschaltet wird. Die Wiedergabe wird ohne Unterbrechung weitergeführt.

MANUAL SETUP

Um einen optimalen Surroundklang zu erhalten, können Sie mit MANUAL SETUP eine Feineinstellung der Hörumgebungsparameter vornehmen; ebenso sind weiterführende Einstellungen für die Klangsignale, Schallstrahlen, Digitaleingaben und OSD möglich. Ändern Sie die anfänglichen Einstellungen (in Fettschrift unter jedem Parameter vermerkt) entsprechend den Anforderungen Ihres eigenen Hörumfelds.



- Sie können die mit dem AUTO SETUP-Vorgang optimierten Einstellungen speichern (siehe Seite 36). Zur Anpassung an wechselnde Bedingungen Ihres Hörraums können Sie einen für die speziellen Bedingungen Ihrer Hörumgebung optimierten Einstellungssatz speichern und später aufrufen (siehe Seite 37).
- Die meisten der Parameter in SOUND MENU und BEAM MENU werden automatisch eingestellt, wenn Sie AUTO SETUP ausführen (siehe Seite 29). Verwenden Sie SOUND MENU und BEAM MENU, um zusätzliche Einstellungen durchzuführen.
- BEAM MENU erlaubt die Durchführung von Einstellungen für Surroundklangeffekte, die normalerweise im Lautsprecher-Einstellmenü verfügbar sind.
- Stellen Sie zuerst die Parameter in BEAM MENU ein, bevor Sie die Einstellungen für die Parameter in SOUND MENU, INPUT MENU und DISPLAY MENU vornehmen.

SOUND MENU

Dient zur manuellen Einstellung verschiedener Parameter, die auf die Tonausgabe bezogen sind.

Posten	Merkmale	Seite
TONE CONTROL	Dient zum Einstellen des Ausgangspegels der Hoch- und Niederfrequenzöne.	59
SUBWOOFER SET	Dient zur Durchführung der verschiedenen Subwoofer-Einstellungen.	59
MUTE LEVEL	Dient zur Einstellung des Dämpfungspegels.	59
AUDIO DELAY	Dient zur Einstellung der Tonverzögerung.	60
DD/DTS Dynamic Range	Dient zur Einstellung des Dynamikbereichs von Dolby Digital- oder DTS-Signalen.	60

BEAM MENU

Dient zur manuellen Einstellung verschiedener Parameter, die auf die Schallstrahlausgabe bezogen sind.

Posten	Merkmale	Seite
SETTING PARAMETERS	Dient zur Durchführung der Hörraum- und Hörpositions-Einstellungen.	55
BEAM ADJUSTMENT	Zur Durchführung verschiedener Schallstrahl-Einstellungen.	56
IMAGE LOCATION	Dient zum Einstellen der Klangposition der linken und rechten Frontkanäle.	58

INPUT MENU

Dient zur manuellen Einstellung verschiedener Parameter, die auf die Audio- und Videoeingabe bezogen sind.

Posten	Merkmale	Seite
INPUT MODE	Dient zur Wahl des anfänglichen Signalquellen-Eingangs.	60
INPUT TRIM	Dient zur Einstellung des Eingangspegels der Signalquelle.	61
INPUT RENAME	Dient zur Neubenennung der angezeigten Eingangssignalquelle.	61
HDMI SET	Nehmen Sie die verschiedenen HDMI-Einstellungen vor.	62

DISPLAY MENU

Dient zur manuellen Einstellung verschiedener Parameter, die auf die Anzeige bezogen sind.

Posten	Merkmale	Seite
F.DISPLAY SET	Zum Ändern von Einstellungen für das Frontblendendisplay.	64
OSD SET	Zum Ändern von OSD-Einstellungen (Bildschirmmenü).	64
UNIT SET	Dient zum Ändern der angezeigten Maßeinheit.	64

Verwendung MANUAL SETUP

Verwenden Sie die Fernbedienung, um die einzelnen Parameter anzufahren und einzustellen.

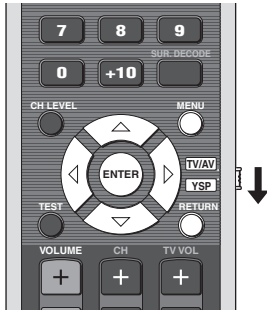

Sie können die SET MENU-Parameter während der Tonwiedergabe des Gerätes einstellen.

1 Stellen Sie den Betriebsmoduswähler auf YSP.

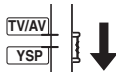

2 Drücken Sie MENU.

Die SET MENU-Anzeige erscheint auf dem Bildschirm Ihres Fernsehgeräts.



- Die für SET MENU verwendeten Steuertasten werden am unteren Bildschirmrand angezeigt.
- Um während der Verwendung von SET MENU wieder auf die vorherige Anzeige umzuschalten, drücken Sie RETURN.
- Zum Verlassen der SET MENU-Anzeige drücken Sie MENU noch einmal.
- Die nachfolgenden Bedienungsschritte können auch mithilfe des Frontblendendisplays durchgeführt werden.

3 Drücken Sie \triangle / ∇ zur Wahl von MANUAL SETUP, und drücken Sie dann ENTER.

Die folgende Anzeige erscheint auf Ihrem Fernsehgerät.

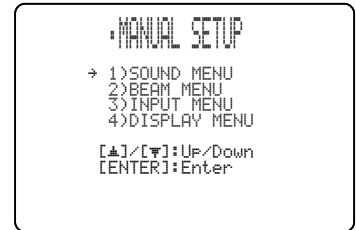
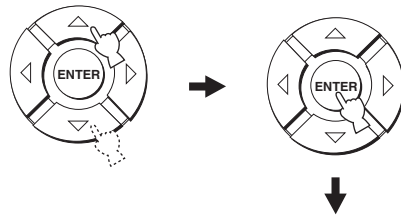

4 Drücken Sie \triangle / ∇ , um ein Untermenü zu wählen, und drücken Sie dann ENTER.

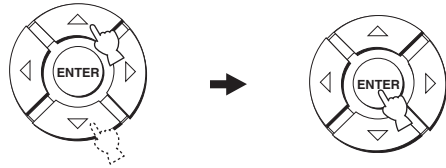

5 Drücken Sie $\triangle / \nabla / \leftarrow / \rightarrow$ und ENTER, um den jeweiligen Parameter zu konfigurieren.

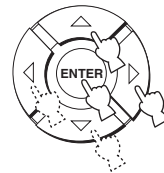

6 Drücken Sie MENU, um den Vorgang zu beenden.

Das OSD verschwindet nun vom Fernsehschirm.



BEAM MENU

Dient zur manuellen Einstellung verschiedener Parameter, die auf die Schallstrahlausgabe bezogen sind.
 SET MENU → MANUAL SETUP → BEAM MENU



Sie können den Schallstrahl-Ausgangspegel jedes Kanals bei „Einstellen der Audiobalance“ (siehe Seite 65) einstellen.

SETTING PARAMETERS (Einstellung von Parametern)

Verwenden Sie diese Funktion, um die Position dieses Gerätes in Ihrem Hörraum sowie den Abstand zwischen Gerät und Hörposition einzustellen. Wenn Sie Einstellungen für einzelne Parameter vornehmen, werden die zugehörigen Parameter automatisch eingestellt, um eine optimale Anpassung an Ihre Hörumgebung zu erhalten.

Hinweis

Wenn Sie Einstellungen in SETTING PARAMETERS vornehmen, gehen die beim AUTO SETUP-Vorgang durchgeführten Schallstrahl-Optimierungseinstellungen verloren. Wenn Sie die in AUTO SETUP durchgeführten Schallstrahl-Optimierungseinstellungen beibehalten und weitere Einstellungen durchführen wollen, führen Sie zuerst die Einstellungen in BEAM ADJUSTMENT durch (siehe Seite 56).



INSTALLED POSITION (Installationsposition dieses Gerätes)

Dieses Menü dient zur Einstellung der Installationsposition dieses Gerätes.
 Wahlmöglichkeiten: **FLAT TO WALL** (Installation parallel zur Wand), **ANGLE TO WALL OR CORNER** (Eckeninstallation)

FLAT TO WALL ANGLE TO WALL OR CORNER

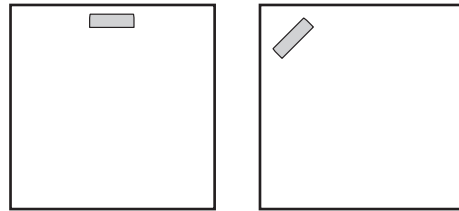

- Wählen Sie **FLAT TO WALL**, wenn dieses Gerät parallel zur Wand in Ihrem Hörraum installiert ist. Stellen Sie die Breite und Länge Ihres Hörraums sowie den Abstand der Hörposition von diesem Gerät und die Entfernung zwischen der Mitte dieses Gerätes und der linken Wand ein.

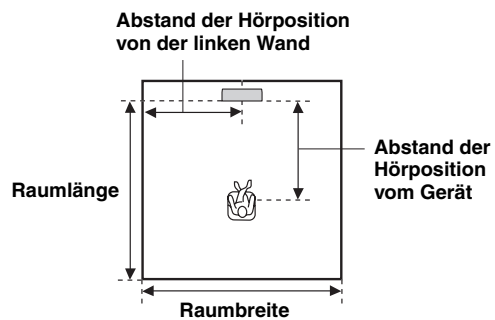

Wahlmöglichkeiten für Raumbreite und -länge:

2,0 m bis 12,0 m (6,5 ft bis 40,0 ft)

Wahlmöglichkeiten für den Abstand der Hörposition vom Gerät:

1,8 m bis 9,0 m (6,0 ft bis 30,0 ft)

Wahlmöglichkeiten für den Abstand der Hörposition von der linken Wand:

0,6 m bis 11,4 m (2,0 ft bis 38,0 ft)

Raumbreite und -länge

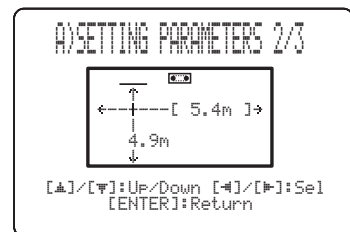

Abstand der Hörposition vom Gerät und der linken Wand

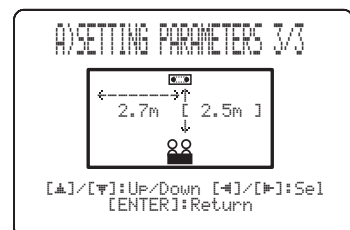

- Wählen Sie ANGLE TO WALL OR CORNER, wenn dieses Gerät in einer Ecke Ihres Hörraums installiert ist. Stellen Sie die Breite und Länge Ihres Hörraums sowie den Abstand der Hörposition von diesem Gerät und die Entfernung zur Hörposition ein.

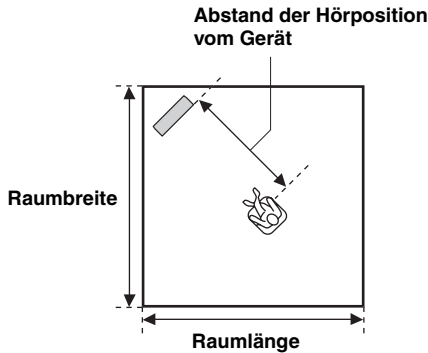

Wahlmöglichkeiten für Raumbreite und -länge:

2,0 m bis 12,0 m (6,5 ft bis 40,0 ft)

Wahlmöglichkeiten für den Abstand der Hörposition vom Gerät:

1,8 m bis 9,0 m (6,0 ft bis 30,0 ft)

Raumbreite und -länge

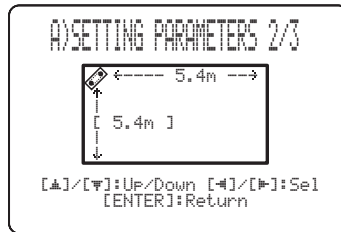

Abstand der Hörposition vom Gerät

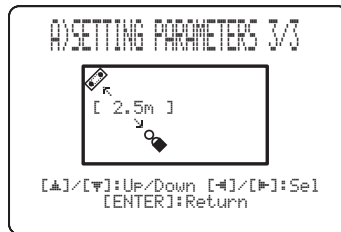

Hinweis

Wenn Sie den Parameter INSTALLED POSITION in MANUAL SETUP (siehe Seite 55) einstellen, werden die für die Breite und Länge Ihres Hörraums neu eingestellten Parameter automatisch als Werksvorgaben festgelegt.

BEAM ADJUSTMENT (Schallstrahl-Einstellungen)

Verwenden Sie dieses Menü, um die verschiedenen Schallstrahl-Einstellungen manuell durchzuführen. Wir empfehlen, 5 Beam als Schallstrahlmodus zu aktivieren, bevor Sie diese Parameter einstellen (siehe Seite 42).

Hinweise

- Wenn INSTALLED POSITION in MANUAL SETUP (siehe Seite 55) eingestellt wird, gilt für diesen Parameter mit Ausnahme von Center in FOCAL LENGTH automatisch der werksseitig vorgegebene Wert (siehe Seite 57).
- Abhängig von den Schallstrahlmodus-Einstellungen (siehe Seite 42, 43 und 48), sind einige Kanalpositionen unter Umständen nicht verfügbar. In diesem Fall wird „-“ angezeigt. Wenn Sie als Schallstrahlmodus Stereo plus 3 Beam verwenden, nehmen Sie die Einstellung so vor, dass die linken und rechten Surroundsignale über die linken und rechten Frontkanäle ausgegeben werden.

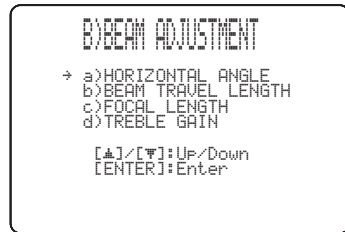

HORIZONTAL ANGLE (Horizontalwinkel)

Verwenden Sie dieses Menü zur Einstellung des horizontalen Schallstrahlwinkels für jeden Kanal. Durch Einstellung des horizontalen Schallstrahlwinkels können die Schallstrahlpfade optimal ausgerichtet werden. Hierbei wird automatisch ein Testton ausgegeben.

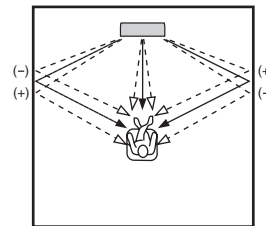

Wahlmöglichkeiten: L90° bis R90°

Nehmen Sie die Einstellung in Richtung L (links) vor, um die Ausgaberrichtung nach links zu verschieben, und in Richtung R (rechts) um die Ausgaberrichtung nach rechts zu verschieben.

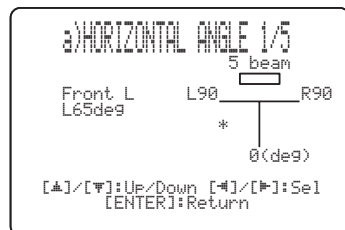

BEAM TRAVEL LENGTH (Schallstrahl-Weglänge)

Damit der Klang von jedem Kanal zur selben Zeit an der Hörposition anlangt, muss auf jeden Kanal eine bestimmte Verzögerung angewendet werden. Dieses Menü stellt die Weglänge der Schallstrahlen von der Ausgabe über die Wandreflexion bis zu ihrer Ankunft an der Hörposition und die Verzögerung ein, die auf jeden Kanal angewendet wird.

Die Linien in der nachstehenden Abbildung kennzeichnen die Distanz.

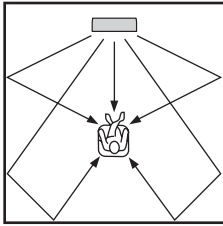

Wahlmöglichkeiten: 0,3 m bis 24,0 m (1,0 ft bis 80,0 ft)

- **Front L** dient zur Einstellung der Weglänge der Schallstrahlen des linken Frontkanals.
- **Front R** dient zur Einstellung der Weglänge der Schallstrahlen des rechten Frontkanals.
- **Center** dient zur Einstellung der Distanz, die von den Schallstrahlen des Center-Kanals zurückgelegt wird.
- **Surround L** dient zur Einstellung der Weglänge der Schallstrahlen des linken Surround-Kanals.
- **Surround R** dient zur Einstellung der Weglänge der Schallstrahlen des rechten Surround-Kanals.

```

b)BEAM TRAVEL LENGTH
      5 beam
→ Front L.....6.0m
  Front R.....6.0m
  Center.....2.5m
  Surround L...9.1m
  Surround R...9.1m

[▲]/[▼]:Up/Down [←]/[→]:Sel
  [ENTER]:Return
    
```



Wir empfehlen, die vom AUTO SETUP optimierte Einstellung zu verwenden (siehe Seite 29). Stellen Sie diesen Parameter nur ein, wenn Sie HORIZONTAL ANGLE geändert haben (siehe Seite 56).

FOCAL LENGTH (Fokaldistanz)

Verwenden Sie dieses Menü, um den Abstand zwischen der Vorderseite dieses Gerätes und dem Ausgabe-Fokuspunkt für jeden Lautsprecher einzugeben, damit für jeden Kanal eine räumliche Weite erzielt wird.

Die Fokuspunkte sollten (mit Ausnahme des Center-Kanals) auf Positionen in der Nähe der Wandreflexionspunkte eingestellt werden. Je kürzer der Weg, desto größer die Weite.

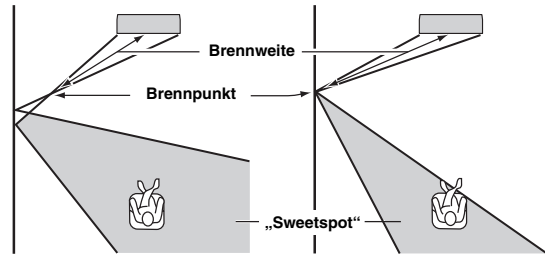

Vorderer linker Kanal

Center-Kanal

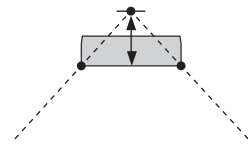
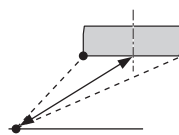

Wahlmöglichkeiten: -1,0 m bis +13,0 m (-3,5 ft bis +43,5 ft)
Nehmen Sie die Einstellung in Richtung - (Minus) vor, um den Fokuspunkt nach außen zu verschieben, und in Richtung + (Plus), um den Fokus zur Normalposition zu verschieben.

- **Front L** dient zur Einstellung der Fokaldistanz für die vorderen linken Schallstrahlen.
- **Front R** dient zur Einstellung der Fokaldistanz für die vorderen rechten Schallstrahlen.
- **Center** dient zur Einstellung der Fokaldistanz für den Centelautsprecher. Anfängliche Einstellung: -0,3 m (-1,0 ft)
- **Surround L** dient zur Einstellung der Fokaldistanz für die linken Surround-Schallstrahlen.
- **Surround R** dient zur Einstellung der Fokaldistanz für die rechten Surround-Schallstrahlen.



Wir empfehlen, die Anfangseinstellung (-0,3 m (oder -1,0 ft)) für den Center-Kanal zu verwenden.

```

c)FOCAL LENGTH
      5 beam
→ Front L.....+1.5m
  Front R.....+1.5m
  Center.....-0.3m
  Surround L...+2.3m
  Surround R...+2.3m

[▲]/[▼]:Up/Down [←]/[→]:Sel
  [ENTER]:Return
    
```

TREBLE GAIN (Höhenverstärkung)

Verwenden Sie dieses Menü, um den Hochfrequenz-Ausgangspegel jedes Kanals einzustellen.



Wenn die Reflexionspunkte für die Schallstrahlen des linken/rechten Frontlautsprechers oder des linken/rechten Surroundlautsprechers auf einen Vorhang oder andere schallschluckende Flächen fallen, können Sie einen besseren Surroundklang erzeugen, indem Sie den Höhenpegel für die betreffenden Schallstrahlen anheben.

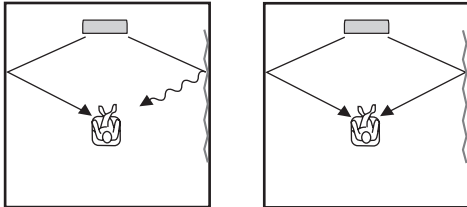

Wahlmöglichkeiten: -12,0 dB bis +12,0 dB
 Anfangseinstellung: L/R-Frontlautsprecher,
 Center-Lautsprecher 0 dB
 Surround L/R +3,0 dB im 5-Strahl-Modus
 Surround L/R 0 dB im ST + 3-Strahl-Modus

- **Front L** dient zur Einstellung des Hochfrequenz-Ausgangspegels des linken vorderen Kanals.
- **Front R** dient zur Einstellung des Hochfrequenz-Ausgangspegels des rechten vorderen Kanals.
- **Center** dient zur Einstellung des Hochfrequenz-Ausgangspegels des Center-Kanals.
- **Surround L** dient zur Einstellung des Hochfrequenz-Ausgangspegels des linken Surround-Kanals.
- **Surround R** dient zur Einstellung des Hochfrequenz-Ausgangspegels des rechten Surround-Kanals.

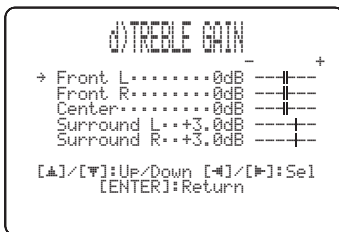

IMAGE LOCATION (Klangbildposition)

Verwenden Sie dieses Menü, um die Richtung des Tonsignals für den linken und rechten Frontlautkanal so einzustellen, dass jedes Tonsignal näher am Center-Kanal vernommen wird.

Verwenden Sie diese Einstellung zum Umleiten der Audiosignale, wenn der vom vorderen linken und rechten Kanal abgegebene Klang unnatürlich wirkt; dies kann der Fall sein, wenn sich Ihre Hörposition nicht in der Mitte des Hörraums befindet.

Sie können diesen Parameter nur einstellen, wenn 3 Beam oder 5 Beam als Schallstrahlmodus gewählt ist (siehe Seite 42 und 43).

Wahlmöglichkeiten: ON, OFF

Einstellbereich: 0% bis 95%

Anfängliche Einstellung: 0%

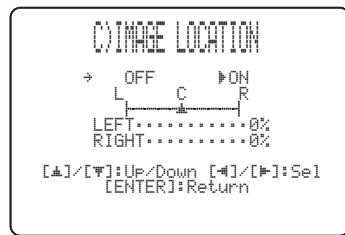

LEFT (Links)

Verschiebt die Audiosignale nach links.

Je höher der Prozentwert, desto stärker ist das in der Mitte abgegebene Signal.

Ohne Einstellung

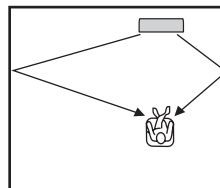

Mit eingestelltem rechtem Frontkanal

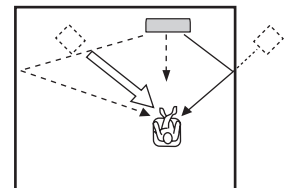

RIGHT (Rechts)

Verschiebt die Audiosignale nach rechts.

Je höher der Prozentwert, desto stärker ist das in der Mitte abgegebene Signal.

Ohne Einstellung

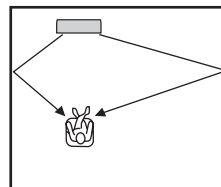

Mit eingestelltem linkem Frontkanal

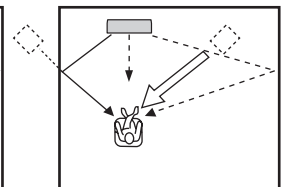

SOUND MENU

Dient zur manuellen Einstellung verschiedener Parameter, die auf die Tonausgabe bezogen sind.

SET MENU → MANUAL SETUP → SOUND MENU

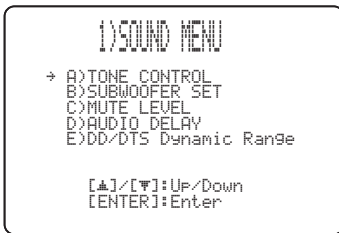

■ TONE CONTROL (Klangregler)

Sie können die Tonqualität der Schallstrahlen einstellen.

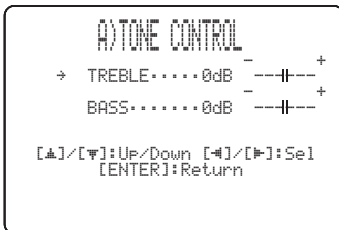

TREBLE (Höhen)

Verwenden Sie diesen Regler zur Einstellung des Hochtonanteils.

Wahlmöglichkeiten: -12 dB bis +12 dB

Anfängliche Einstellung: 0 dB

BASS (Bässe)

Verwenden Sie diesen Regler zur Einstellung des Tieftonanteils.

Wahlmöglichkeiten: -12 dB bis +12 dB

Anfängliche Einstellung: 0 dB

■ SUBWOOFER SET (Subwoofer-Einstellungen)

Verwenden Sie dieses Menü, um die verschiedenen Subwoofer-Einstellungen manuell durchzuführen.

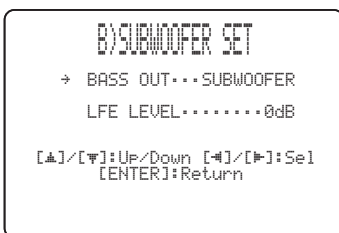

BASS OUT (Bassausgang)

Die Signale mit niedrigen Frequenzen (Bässe) können dem Subwoofer oder den linken und rechten Frontkanälen zugeleitet werden. Diese Einstellung bestimmt auch den Weg der LFE-Signale (Effektsignale mit niedriger Frequenz) in den Dolby Digital- oder DTS-Quellen.

Wahlmöglichkeiten: **SWFR** (Subwoofer), **FRONT**

- Wählen Sie **SWFR**, wenn Sie den Subwoofer verwenden. LFE und Signale mit niedriger Frequenz von anderen Kanälen werden an den Subwoofer gerichtet.
- Wählen Sie **FRONT**, wenn Sie keinen Subwoofer verwenden. LFE- und Signale mit niedrigen Frequenzen von anderen Kanälen werden ebenfalls zu den Tieftönern des linken und rechten Kanals geleitet.

LFE LEVEL (Effektpegel der niedrigen Frequenzen)

Hiermit können Sie den Ausgangspegel des LFE-Kanals (Tiefbasseffekt) einstellen. Der LFE-Kanal trägt die Spezialeffekte der niedrigen Frequenzen, die nur zu bestimmten Szenen hinzugefügt werden. Diese Einstellung ist nur wirksam, wenn dieses Gerät Dolby Digital- oder DTS-Signale decodiert.

Wahlmöglichkeiten: -20 bis **0** (dB)

■ MUTE LEVEL (Muting-Pegel)

Verwenden Sie diese Funktion, um einzustellen, wie stark die Stummschaltung den Lautstärkepegel reduzieren soll. Wahlmöglichkeiten: **MUTE**, -20 dB

- Wählen Sie **MUTE**, um die Tonausgabe vollkommen stummzuschalten.
- Wählen Sie -20 dB, um den aktuellen Lautstärkepegel um 20 dB zu reduzieren.



■ AUDIO DELAY (-Audio-Verzögerung)

Verwenden Sie diese Funktion, um das Audiosignal zu verzögern, damit dieser mit dem Videobild synchronisiert werden kann. Dies ist vielleicht erforderlich, wenn Sie bestimmte Flachbildschirme oder Projektoren verwenden.
Wahlmöglichkeiten: **0** bis 160 msec



■ DD/DTS Dynamic Range (Dynamikbereich von Dolby Digital- und DTS-Signalen)

Dient zur Wahl des Umfangs der Dynamikbereichkomprimierung. Diese Einstellung ist nur wirksam, wenn dieses Gerät Dolby Digital- oder DTS-Signale decodiert. Unter Dynamikbereich versteht man den Unterschied zwischen dem leisesten Ton, der noch über dem Betriebsgeräusch des Geräts zu hören ist, und dem lautesten Ton, der noch ohne Verzerrung wiedergegeben wird.

Wahlmöglichkeiten:MIN (Minimum), STD (Standard), **MAX** (Maximum)

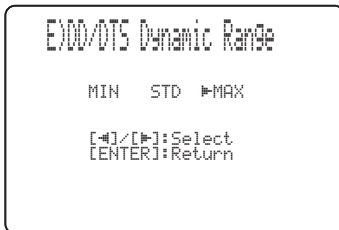

Wählen Sie diese Funktion, um die Dynamikbereichkomprimierung einzustellen.

- Wählen Sie MIN für das Hören von Quellen mit niedrigen Lautstärkepegeln.
- Wählen Sie STD für die allgemeine Verwendung.
- Wählen Sie MAX für Spielfilme.

INPUT MENU

Dient zur manuellen Einstellung verschiedener Parameter, die auf die Audio- und Videoeingabe bezogen sind.
SET MENU → MANUAL SETUP → INPUT MENU

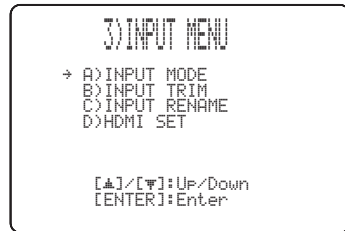

■ INPUT MODE (Eingangsmodus)

Verwenden Sie dieses Menü, um den Eingangsmodus für die an die Buchsen DIGITAL INPUT angeschlossenen Eingangssignalquellen zu bestimmen, wenn Sie dieses Gerät einschalten. Für Informationen zu den verschiedenen Typen von Audiosignalen, die von diesem Gerät ausgegeben werden können, siehe „Wahl des Eingangsmodus“ auf Seite 68.

Wahlmöglichkeiten: **AUTO**, LAST



- Wählen Sie AUTO, um dieses Gerät so einzustellen, dass es den Eingangssignaltyp automatisch erkennt und den entsprechenden Eingangsmodus wählt.
- Wählen Sie LAST, um dieses Gerät so einzustellen, dass automatisch der zuletzt für diese Eingangssignalquelle verwendete Eingangsmodus gewählt wird. Wenn sich die Art des Eingangssignals von der Einstellung unterscheidet, wird kein Tonsignal abgegeben.

■ INPUT TRIM (Eingangstrimmung)

Verwenden Sie dieses Menü, um den Eingangspegel der jeweiligen Eingangssignalquelle einzustellen.

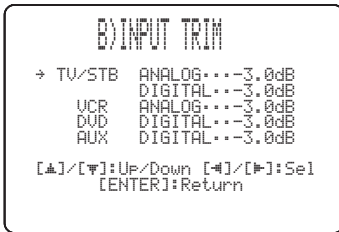

- Wählen Sie TV/STB ANALOG, um den Pegel der Audio- und Videosignale einzustellen, die in die Buchsen TV/STB AUDIO INPUT dieses Gerätes eingegeben werden.
Steuerbereich: -6,0 dB bis 0,0 dB
Anfängliche Einstellung: -3,0 dB
- Wählen Sie TV/STB DIGITAL, um den Pegel der Audio- und Videosignale einzustellen, die in die Buchse TV/STB OPTICAL DIGITAL INPUT dieses Gerätes eingegeben werden.
Steuerbereich: -6,0 dB bis 0,0 dB
Anfängliche Einstellung: -3,0 dB
- Wählen Sie VCR ANALOG, um den Pegel der Audio- und Videosignale einzustellen, die in die Buchsen VCR AUDIO INPUT dieses Gerätes eingegeben werden.
Steuerbereich: -6,0 dB bis 0,0 dB
Anfängliche Einstellung: -3,0 dB
- Wählen Sie DVD DIGITAL, um den Pegel der Audio- und Videosignale einzustellen, die in die Buchse DVD COAXIAL DIGITAL INPUT dieses Gerätes eingegeben werden.
Steuerbereich: -6,0 dB bis 0,0 dB
Anfängliche Einstellung: -3,0 dB
- Wählen Sie AUX DIGITAL, um den Pegel der Audio- und Videosignale einzustellen, die in die Buchse AUX OPTICAL DIGITAL INPUT dieses Gerätes eingegeben werden.
Steuerbereich: -6,0 dB bis 0,0 dB
Anfängliche Einstellung: -3,0 dB

■ INPUT RENAME (Neubenennung des Eingangs)

Verwenden Sie dieses Menü, um den Namen der Eingangssignalquelle im OSD und im Frontblendendisplay zu ändern. Drücken Sie eine Eingangswahltaste (z.B. DVD), um die Komponente zu wählen, deren Namen Sie ändern wollen, und führen Sie die folgenden Schritte aus.



- 1 Drücken Sie $\triangleleft / \triangleright$, um die Leerstelle oder das Zeichen, das Sie bearbeiten möchten, mit dem Unterstrich () anzufahren.

Der Unterstrich () blinkt.

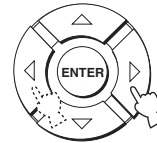

- 2 Drücken Sie $\triangleup / \triangledown$, um das gewünschte Zeichen auszuwählen.

- Sie können bis zu 8 Zeichen für jeden Eingang verwenden.
- Drücken Sie \triangledown , um das Zeichen in der folgenden Reihenfolge zu ändern, oder \triangleup , um in umgekehrter Reihenfolge vorzugehen:
A bis Z, Leerstelle, 0 bis 9, Leerstelle, a bis z, Leerstelle, #, *, +, etc.

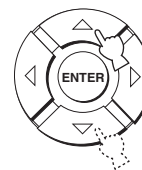

- 3 Wiederholen Sie die Schritte 1 bis 2, um jeden Eingang umzubenennen.

- 4 Drücken Sie ENTER, um den Vorgang zu beenden.

Die neuen Namen werden registriert, und das Display schaltet auf die vorherige Anzeige zurück.

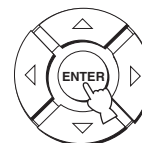

■ HDMI SET (HDMI-Einstellungen)

Zum Ändern der Audio-/Video-Ausgangs-/Eingangsspezifikation für HDMI passend zur angeschlossenen Komponente.

Wahlmöglichkeiten: SUPPORT AUDIO (Audiounterstützung),
AUDIO SELECT (Audio-Auswahl),
VIDEO INFO. (Videoinformationen),
HDMI CONTROL (HDMI-Steuerung)



SUPPORT AUDIO (Audiounterstützung)

Hier kann gewählt werden, ob die HDMI-Audiosignale auf diesem Gerät oder einer anderen HDMI-Komponente wiedergegeben werden sollen, die an die HDMI OUT-Buchse dieses Geräts angeschlossen ist.

Wahlmöglichkeiten: **YRS-1000**, OTHER

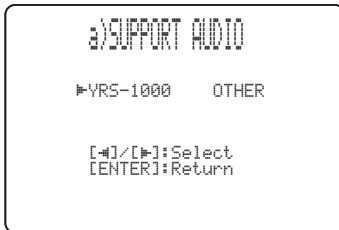

Hinweise

- Diese Einstellung ist wirksam, wenn HDMI CONTROL auf OFF eingestellt ist (siehe Seite 63).
- Die an einer der HDMI IN-Buchsen dieses Geräts eingegebenen HDMI-Signale werden immer an der HDMI OUT-Buchse dieses Geräts ausgegeben.
- Diese Einstellung ist unwirksam, wenn HDMI CONTROL auf ON eingestellt ist. Dieses Gerät richtet sich nach der Einstellung des mit HDMI-Steuerung kompatiblen Fernsehgeräts.

AUDIO SELECT (Audio auswählen)

Verwenden Sie dieses Merkmal, wenn Ihr an eine der HDMI-Buchsen dieses Geräts angeschlossene Player/ Tuner Mehrkanal-Audioquellen im 2-Kanal-Format ausgibt. Verbinden Sie die optischen und/oder koaxialen digitalen Ausgangsbuchse(n) an Ihrem Player mit der(n) entsprechenden digitale(n) Eingangsbuchse(n) an diesem Gerät zusätzlich zur HDMI-Verbindung, und stellen Sie dann „AUDIO SELECT“ auf „OFF“. Das Mehrkanalsignal durchläuft die digitale Buchse und wird von diesem Gerät im Mehrkanalformat ausgegeben. Wahlmöglichkeiten: **ON**, **OFF**

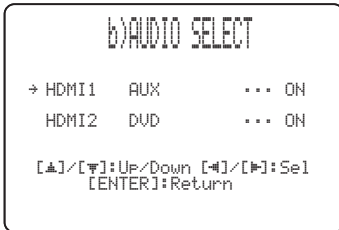

Hinweise

- Die an einer der HDMI-Buchsen eingegebene Videosignal wird an der HDMI OUT-Buchse ausgegeben, ungeachtet der Einstellung von AUDIO SELECT.
- Die Einstellung AUDIO SELECT wird nur für die Klanguasgabe von diesem Gerät angewendet. Dies gilt nicht, wenn der Klang von dem an die HDMI OUT-Buchsen angeschlossenen Gerät ausgegeben wird.

VIDEO INFO. (Videoinformationen)

Zum Anzeigen der Videoinformationen des aktuellen Eingangssignals.

Wahlmöglichkeiten: HDMI RES., HDMI ERROR

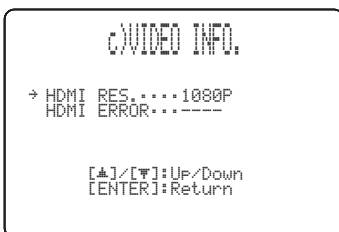

- Wählen Sie HDMI RES. zum Anzeigen der Auflösung des HDMI-Eingang-/Ausgangssignals.
- Wählen Sie HDMI ERROR zum Anzeigen der Fehlermeldungen für angeschlossene HDMI-Quellen oder -Geräte (siehe Seite 79 für Details).

HDMI CONTROL (HDMI-Steuerung)

Verwenden Sie diese Funktion zum Verknüpfen dieses Geräts und einem Fernsehgerät, das mit der HDMI-Steuerung kompatibel ist, über HDMI. Sie können zum Ein-/Ausschalten, Auswählen des Eingangsmodus und Einstellen des Lautstärkepegel dieses Geräts die Fernbedienung des mit HDMI-Steuerung kompatiblen Fernsehgeräts verwenden. Für Einzelheiten siehe „Gebrauch der HDMI-Steuerungsfunktion“ auf Seite 52. Wahlmöglichkeiten: **OFF**, **ON**



- Wählen Sie zum Aktivieren der HDMI-Steuerung **ON**.
- Zum Deaktivieren der HDMI-Steuerung wählen Sie **OFF**.
- Wenn „HDMI CONTROL“ auf „ON“ gestellt ist, nimmt die Leistungsaufnahme im Bereitschaftsbetrieb zu.

Hinweise

- Wenn HDMI CONTROL auf OFF gesetzt ist, gibt das Gerät im Bereitschaftsmodus die an den HDMI IN-Buchsen anliegenden Signale nicht an der HDMI OUT-Buchse aus.
- Zur richtigen Funktion der HDMI-Steuerfunktion empfehlen wird, dass die über die HDMI-Buchsen angeschlossenen Geräte (Fernseher, DVD-Recorder, Blu-ray-Recorder usw.) vom gleichen Hersteller sind.

DISPLAY MENU

Dient zur manuellen Einstellung verschiedener Parameter, die auf die Anzeige bezogen sind.

SET MENU → MANUAL SETUP → DISPLAY MENU

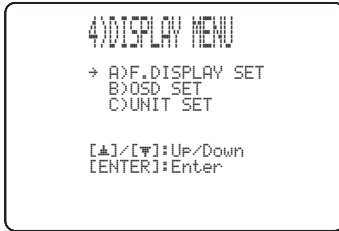

■ F.DISPLAY SET (Einstellungen für Frontblendendisplay)

Verwenden Sie diese Funktion, um die Helligkeit und Anzeigeparameter des Frontblendendisplays einzustellen.

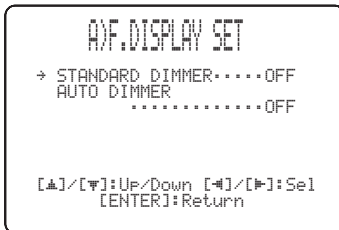

STANDARD DIMMER (Standard-Abblendung)

Verwenden Sie diese Funktion, um die Helligkeit des Frontblendendisplays einzustellen, wenn Sie dieses Gerät über die Steuertasten an der Frontblende oder die Fernbedienung bedienen.

Wahlmöglichkeiten: -2, -1, **OFF**

AUTO DIMMER (Automatische Abblendung)

Wenn für eine gewisse Zeit keine Bedienungsschritte ausgeführt werden, wird die Helligkeit des Frontblendendisplays zurückgeregelt. In diesem Fall verwenden Sie diese Funktion zum Einstellen der Display-Helligkeit.

Wahlmöglichkeiten: **OFF** (dieselbe Helligkeit wie die STANDARD DIMMER-Einstellung), -1 bis -3 (basierend auf der STANDARD DIMMER-Einstellung), DISPLAY OFF

■ OSD SET (OSD-Einstellungen)

Verwenden Sie dieses Menü, um die Anzeigeposition und die Einblenddauer der OSD-Anzeigen einzustellen.



OSD SHIFT (OSD-Verschiebung)

Verwenden Sie diese Funktion, um die Vertikalposition von OSD einzustellen. Verändern Sie den Wert in Richtung - (Minus), um die OSD-Position anzuheben, und in Richtung + (Plus), um die Position abzusenken.

Wahlmöglichkeiten: -5 bis +5

Anfängliche Einstellung: 0

■ UNIT SET (Einstellung der Maßeinheit)

Verwenden Sie dieses Menü, um die angezeigte Maßeinheit zu ändern.

Wahlmöglichkeiten: **METERS** (Modelle für Australien, Europa, Asien und Korea), **FEET** (Modelle für USA und Kanada)



- Wählen Sie METERS, um den Abstand in Metern einzugeben.
- Wählen Sie FEET, um den Abstand in Fuß einzugeben.

Hinweis

Wenn Sie diese Einstellung ändern, können Sie die Einstellungen des eingestellten Schallstrahls ändern.

Einstellen der Audiobalance

Sie können den Schallstrahl-Ausgangspegel jedes Kanals mithilfe des Testtons oder des im jeweiligen Schallstrahlmodus wiedergegebenen Audioausgangs einstellen, um ein wirklichkeitsgetreueres Surroundklangerlebnis zu erzielen.

Verwendung des Testtones

Sie können die Testton-Funktion dazu verwenden, den Testton über jeden Kanal abzugeben, um die Kanalpegel manuell auszubalancieren.

Stellen Sie mit dieser Funktion die Kanalpegel so ein, dass alle Kanäle von Ihrer Hörposition aus gleich laut klingen.

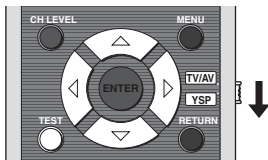

- 1 Stellen Sie den Betriebsmoduswähler auf YSP.

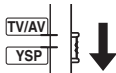

- 2 Drücken Sie TEST.

„TEST FRONT L“ erscheint im Frontblendendisplay, und ein Testton wird vom linken Frontkanal ausgegeben.

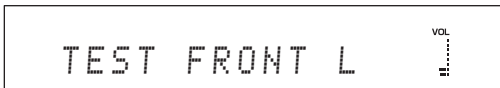

- 3 Drücken Sie \triangle / ∇ , um den einzustellenden Kanal zu wählen.

Die Anzeige im Frontblende-Display ändert sich wie folgt:

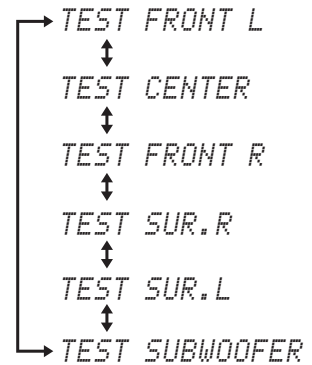
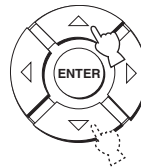

Hinweis

„TEST SUBWOOFER“ steht nur zur Verfügung, wenn Sie für „BASS OUT“ („SOUND MENU“, siehe Seite 59) die Einstellung „SWFR“ gewählt haben.

- 4 Drücken Sie $\triangleleft / \triangleright$, um die Kanal-Lautstärke einzustellen.

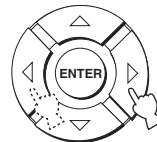

Steuerbereich: -10,0 dB bis +10,0 dB

5 Drücken Sie TEST, wenn Sie alle Einstellungen beendet haben.



Hinweise

- Wenn die Stereowiedergabe (siehe Seite 48) oder My Surround (siehe Seite 43) als Schallstrahlmodus gewählt wird, können nicht alle Kanalpegel eingestellt werden.
- „FRONT L/R“ kann nicht eingestellt werden, wenn Stereo plus 3 Beam als Schallstrahlmodus gewählt ist (siehe Seite 43).
- „FRONT L/R“ wird automatisch in Abhängigkeit von den Einstellungen der anderen Kanäle eingestellt, wenn Stereo plus 3 Beam als Schallstrahlmodus gewählt wird (siehe Seite 43 und 48).



Wenn der Pegel eines bestimmten Kanals nicht eingestellt werden kann, erscheint „-dB“ im Frontblendendisplay.

Verwendung des wiedergegebenen Audioausgabesignals

Sie können die Kanalpegel auch manuell einstellen, während Sie eine Eingangssignalquelle, wie z.B. eine DVD, abspielen.

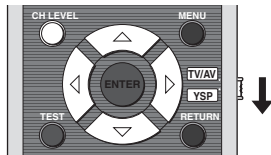

1 Stellen Sie den Betriebsmoduswähler auf YSP.

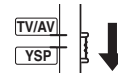

2 Drücken Sie CH LEVEL mehrmals (oder drücken Sie CH LEVEL und Δ / ∇), um den einzustellenden Kanal auszuwählen.

Die Anzeige im Frontblende-Display ändert sich wie folgt:

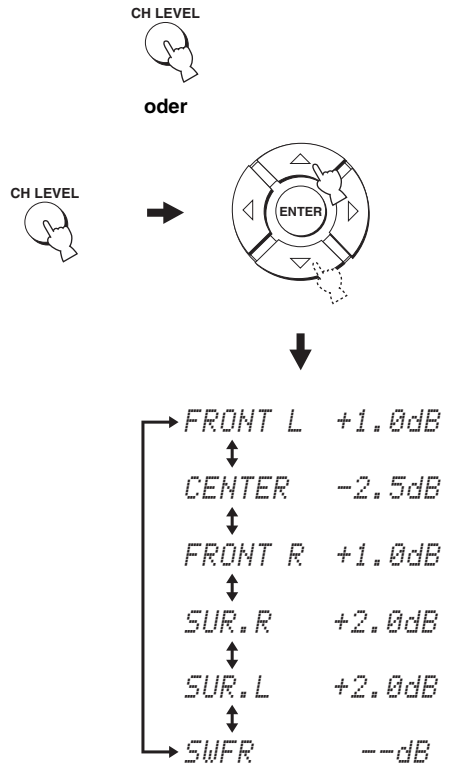

Hinweis

„SWFR“ steht nur zur Verfügung, wenn Sie für „BASS OUT“ („SOUND MENU“, siehe Seite 59) die Einstellung „SWFR“ gewählt haben.

3 Drücken Sie $\triangleleft / \triangleright$, um die Kanal-Lautstärke einzustellen.

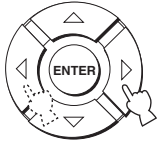

Steuerbereich: $-10,0$ dB bis $+10,0$ dB

4 arten Sie ein paar Sekunden, ohne dieses Gerät zu bedienen, wenn Sie Ihre Einstellung beendet haben.

Hinweise

- Wenn die Stereowiedergabe (siehe Seite 48) als Schallstrahlmodus gewählt wird, können nicht alle Kanalpegel eingestellt werden.
- „FRONT L/R“ kann nicht eingestellt werden, wenn Stereo plus 3 Beam als Schallstrahlmodus gewählt ist (siehe Seite 43).
- „FRONT L/R“ wird automatisch in Abhängigkeit von den Einstellungen der anderen Kanäle eingestellt, wenn Stereo plus 3 Beam als Schallstrahlmodus gewählt wird (siehe Seite 43 und 48).



Wenn der Pegel eines bestimmten Kanals nicht eingestellt werden kann, erscheint „-dB“ im Frontblendendisplay.

Wahl des Eingangsmodus

Sie können den Audioeingangssignaltyp der gewählten Eingangssignalquelle entsprechend Ihrer Bevorzugung oder den Bedingungen der Eingangssignalquelle wählen. Diese Funktion steht nur für TV/STB, DVD und AUX zur Verfügung.



In den meisten Fällen ist die Einstellung des Eingangsmodus auf AUTO zu empfehlen.



- 1 Stellen Sie den Betriebsmoduswähler auf YSP.

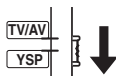

- 2 Drücken Sie eine der Eingangswahltasten, um die gewünschte Eingangssignalquelle zu wählen.

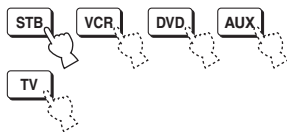

- 3 Drücken Sie wiederholt INPUTMODE, um zwischen den Eingangsmodi umzuschalten.

INPUTMODE

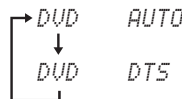

Wenn DVD als Eingangssignalquelle gewählt wird

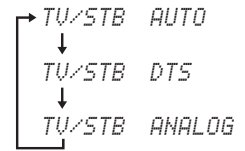

Wenn TV oder STB als Eingangssignalquelle gewählt wird

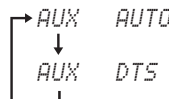

Wenn AUX als Eingangssignalquelle gewählt wird

Hinweis

ANALOG ist nicht als Eingangsmodus von DVD und AUX verfügbar.

AUTO

Die Audioeingangssignale werden automatisch in der folgenden Reihenfolge gewählt:

- 1) Dolby Digital oder DTS
- 2) PCM
- 3) Analog



In den meisten Fällen ist dieser Eingangsmodus zu verwenden.

DTS

Nur in DTS codierte Digitalsignale werden gewählt. Im Vergleich zu AUTO bietet dieser Eingangsmodus größere Stabilität bei der Wiedergabe von CDs oder LDs, die in DTS codiert sind.

ANALOG

Nur analoge Signale werden gewählt. Selbst wenn digitale und analoge Signale gleichzeitig eingegeben werden, werden nur die analogen Signale gewählt.



Sie können bei INPUT MODE von INPUT MENU den Standard-Eingangsmodus einstellen, der beim Einschalten dieses Gerätes gewählt werden soll (siehe Seite 60).

Einstellen der Systemparameter

Dieses Gerät verfügt über weitere Menüs, die auf dem Frontblendendisplay angezeigt werden. Diese Menüs bieten weitere Verfahren, mit denen der Betrieb dieses Geräts eingestellt und angepasst werden kann.

Hinweis

Wenn „F.PANEL KEY“ auf „F.PANEL: OFF“ eingestellt ist (siehe Seite 70), hat STANDBY/ON auf der Frontblende keine Funktion. Verwenden Sie stattdessen STANDBY/ON auf der Fernbedienung, um die Systemparameter einzustellen.

Verwendung der Systemparameter

Verfahren Sie wie unten beschrieben, um die Systemparameter einzugeben.

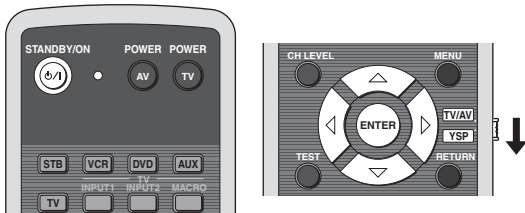
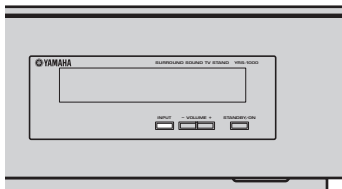

- 1 Drücken Sie STANDBY/ON an der Fernbedienung, um dieses Gerät auszuschalten.

STANDBY/ON



- 2 Drücken Sie STANDBY/ON an der Frontblende, während Sie INPUT an der Fernbedienung gedrückt halten, um dieses Gerät einzuschalten.

„MEMORY PROTECT“ erscheint im Frontblendendisplay.

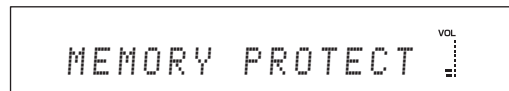
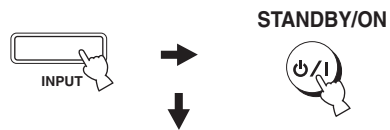

- 3 Lassen Sie INPUT an der Frontblende los.



- 4 Stellen Sie den Betriebsmoduswähler auf YSP.

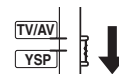

- 5 Verwenden Sie \triangle / ∇ , um den einzustellenden Parameter zu wählen, und drücken Sie danach ENTER.

Siehe Tabelle auf Seite 70 zur Anzeige der Parametertypen.



- 6 Verwenden Sie \triangleleft / \triangleright , um die Parametereinstellung zu wählen und zu ändern.

Siehe Tabelle auf Seite 70 zur Anzeige der Parametertypen.

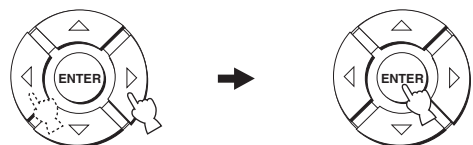

Parameter zur Änderung und Frontblende-Display	Einstellung von Parametern
<p>MEMORY PROTECT Sie können die von Ihnen im Systemspeicher dieses Geräts gespeicherten Einstellungen vor versehentlicher Löschung oder ungewollter Änderung schützen.</p> <div style="border: 1px solid black; padding: 5px; text-align: center;"> MEMORY PROTECT VOL </div>	ON, OFF
<p>MAX VOLUME Sie können den maximalen Lautstärkepegel dieses Geräts begrenzen, sodass dieser Grenzwert bei der Tonwiedergabe nicht überschritten wird.</p> <div style="border: 1px solid black; padding: 5px; text-align: center;"> MAX VOLUME SET VOL </div>	MAX, 99 bis 01, MIN Steuerschritt: 1
<p>TURN ON VOLUME Sie können die Lautstärke festlegen, die beim Einschalten dieses Geräts eingestellt wird.</p> <div style="border: 1px solid black; padding: 5px; text-align: center;"> TURN ON VOLUME VOL </div>	MAX, 99 bis 01, OFF Steuerschritt: 1
<p>DEMO MODE Sie können die Schallstrahlausgabe dieses Geräts testen, um den Schallstrahl zu prüfen.</p> <div style="border: 1px solid black; padding: 5px; text-align: center;"> DEMO MODE VOL </div>	ON, OFF
<p>PANEL INP. KEY Sie können INPUT auf der Frontblende deaktivieren, wenn Sie die Systemparameter einstellen.</p> <div style="border: 1px solid black; padding: 5px; text-align: center;"> PANEL INP. KEY VOL </div>	ON, OFF
<p>F.PANEL KEY Sie können die Frontblendentasten deaktivieren, solange Sie keine Systemparameter einstellen. Um die frontseitigen Tasten zu aktivieren, müssen Sie das Gerät zunächst mit der STANDBY/ON-Taste der Fernbedienung ausschalten und den Parameter anschließend den Hinweisen entsprechend auf „ON“ stellen.</p> <div style="border: 1px solid black; padding: 5px; text-align: center;"> F.PANEL KEY VOL </div>	ON, OFF
<p>FACTORY PRESET Sie können alle Parameter dieses Gerätes auf die Werksvorgaben zurücksetzen. Mit diesem Vorgang werden ALL Parameter im SET MENU zurückgesetzt.</p> <p>Hinweis Nachdem Sie die nachfolgenden Schritte ausgeführt haben, müssen Sie AUTO SETUP erneut ausführen, um das Gerät auf Ihre Surroundklang-Umgebung abzustimmen.</p> <div style="border: 1px solid black; padding: 5px; text-align: center;"> FACTORY PRESET VOL </div>	RESET, CANCEL

7 Drücken Sie STANDBY/ON an der Fernbedienung, um dieses Gerät auf den Bereitschaftsmodus zu schalten.



Um die Einstellungen der Systemparameter zu ändern, müssen Sie das Gerät zunächst ausschalten und dann die Arbeitsweise zum Einstellen der Systemparameter befolgen.



Wenn der Demo-Modus eingeschaltet ist, starten Sie das Gerät neu und drücken dann ENTER, während die Quellen abgespielt werden, um den Schallstrahl zu testen.

Der ausgegebene Schallstrahl wechselt zwischen links und rechts. Drücken Sie ENTER, um das Wechseln der Seiten zu stoppen.

Die neue Einstellung wird beim nächsten Einschalten dieses Gerätes aktiviert.

Fernbedienungsmerkmale

Zusätzlich zu der Steuerung dieses Gerätes, kann die Fernbedienung auch für die Bedienung anderer AV-Komponenten verwendet werden, die von Yamaha oder anderen Herstellern hergestellt wurden. Um andere Komponenten bedienen zu können, müssen Sie die Fernbedienung mit den entsprechenden Hersteller-codes programmieren und den Betriebsmoduswähler auf TV/AV stellen, um den Steuerbereich zu wechseln.

Hinweis

Abhängig von der verwendeten externen AV-Komponente ist es Ihnen vielleicht nicht möglich, die betreffende Komponente mit der Fernbedienung dieses Gerätes zu steuern, selbst wenn ein Fernbedienungscode eingegeben wurde. In diesem Fall muss die Komponente mit ihrer eigenen Fernbedienung gesteuert werden.

Einstellung der Fernbedienungs-codes

Sie können andere Komponenten bedienen, indem Sie die entsprechenden Fernbedienungs-codes einstellen. Die Codes können für jeden Eingangsbereich (STB, VCR, DVD, AUX und TV) eingestellt werden.

Für eine vollständige Liste der verfügbaren Fernbedienungscode siehe „Liste der Fernbedienungs-codes“ am Ende dieser Anleitung.

Übertragungsanzeige

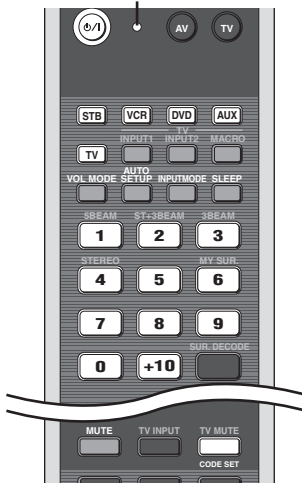

- 1 Halten Sie CODE SET gedrückt und drücken Sie dann eine der Eingangswahltasten, um die Eingangssignalquelle zu wählen, für die Sie einen Fernbedienungscode einstellen wollen.** Die Übertragungsanzeige blinkt zweimal und leuchtet danach konstant. Fahren Sie mit Schritt 2 fort, während Sie CODE SET gedrückt halten.



Halten Sie CODE SET gedrückt, bis Schritt 2 ausgeführt ist.

- 2 Verwenden Sie die Nummertasten, um den Fernbedienungs-Code einzugeben, während Sie CODE SET gedrückt halten.**

Eingabebeispiel: Yamaha DVD-Eingangsbereich



Lassen Sie CODE SET nach Eingabe des Codes los.

- 3 Angaben zur Bedienung der externen Komponente mit der Fernbedienung finden Sie unter „Bedienung anderer Komponenten“ auf Seite 72.**

Wenn die externe Komponente einwandfrei funktioniert, ist die Einrichtung des Fernbedienungs-codes erfolgreich.

Wenn die externe Komponente nicht einwandfrei funktioniert, wurde vielleicht ein falscher Fernbedienungscode eingegeben. Vergewissern Sie sich, dass der Fernbedienungscode stimmt. Beziehen Sie sich auf die „Liste der Fernbedienungs-codes“ am Ende dieser Anleitung und beginnen Sie wieder bei Schritt 1.

Hinweis

Falls vom Hersteller Ihres Gerätes mehr als ein Code aufgelistet ist, probieren Sie jeden dieser Codes aus, um den richtigen zu finden.

Falls Sie die Fernbedienung länger als zwei Minuten ohne Batterien belassen, oder wenn verbrauchte Batterien in der Fernbedienung verbleiben, kann der Speicherinhalt gelöscht werden. Falls der Speicher gelöscht wurde, müssen neue Batterien eingelegt und die Fernbedienungs-codes erneut eingegeben werden. Achten Sie beim Auswechseln der Batterien darauf, dass Sie keine der Tasten der Fernbedienung drücken. Anderenfalls wird der Speicherinhalt gelöscht.

Bedienung anderer Komponenten

■ Steuerung Ihres Fernsehgerätes

Stellen Sie den Betriebsmoduswähler auf TV/AV und drücken Sie TV, um TV (Fernsehgerät) als Eingangsquelle auszuwählen.

Der Steuerbereich der Fernbedienung schaltet auf den TV-Betriebsmodus um.

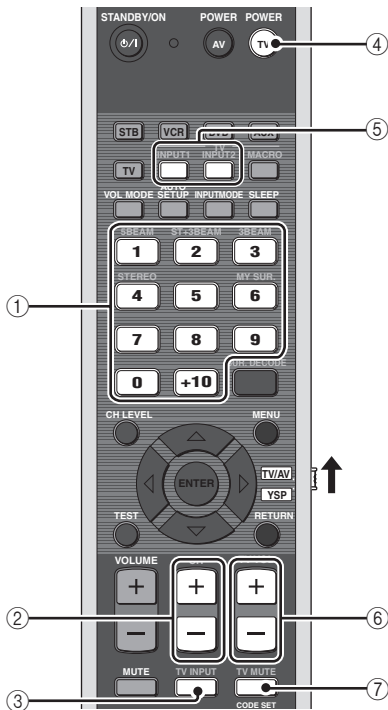

① Zifferntasten

Dienen zur Wahl eines Fernsehkanals für die Wiedergabe.

② CH +/-

Dienen zum Umschalten zwischen den verfügbaren Fernsehkanälen.

③ TV INPUT

Dient zum Umschalten der Eingangssignalquelle für das Fernsehgerät.

④ TV POWER

Dient zum Ein- oder Ausschalten Ihres Fernsehgerätes.

⑤ TV INPUT1/2

Dient zum Wählen der Eingangssignalquelle Ihres Fernsehgerätes.

⑥ TV VOL +/-

Dienen zum Einstellen des Audioausgangspegels Ihres Fernsehgerätes.

⑦ TV MUTE

Dient zum vorübergehenden Stummschalten des Fernsehgerätes.

Bei Verwendung der HDMI-Steuerfunktion können manche Vorgänge (Umschalten zwischen Ein und Bereitschaftsbetrieb, Lautstärkeinstellung usw.) an diesem Gerät ausgeführt werden, wenn das an dieses Gerät über die HDMI-Buchsen angeschlossene Fernsehgerät mit der Fernbedienung des Geräts gesteuert wird. Wenn ein DVD-Recorder oder Blu-ray-Recorder, der mit der HDMI-Steuerung kompatibel ist, an dieses Gerät über die HDMI-Buchsen angeschlossen ist, kann der Betriebsstatus dieser Geräte ebenfalls zwischen Ein und Bereitschaftsbetrieb umgeschaltet werden.

■ Steuerung Ihres DVD-Players/Recorders

Stellen Sie den Betriebsmoduswähler auf TV/AV und drücken Sie DVD, um DVD als Eingangsquelle auszuwählen.

Der Steuerbereich der Fernbedienung schaltet auf den DVD-Betriebsmodus um.

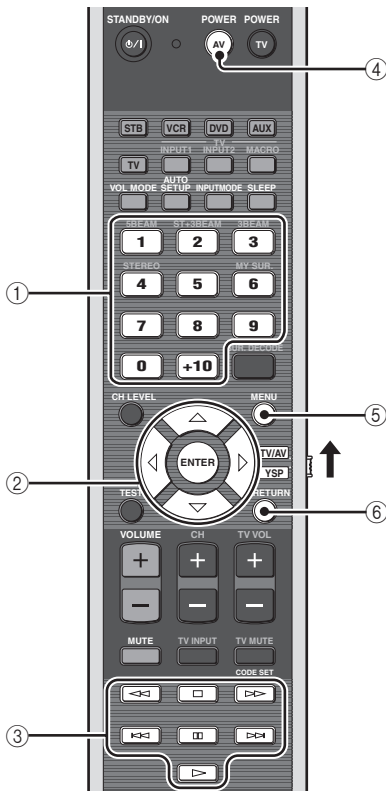

① Zifferntasten

Zum Eingeben von Ziffern.

② Cursortasten \triangle / ∇ / \leftarrow / \rightarrow , ENTER

Dienen zur Wahl von DVD-Menüposten.

③ Bedienungstasten für DVD-Player

Dienen zur Bedienung von Funktionen eines DVD-Players/Recorders, wie z.B. Wiedergabe und Stopp.

④ AV POWER

Dient zum Ein- oder Ausschalten Ihres DVD-Players/Recorders.

⑤ MENU

Hiermit kann das DVD-Menü abwechselnd ein- und ausgeblendet werden.

⑥ RETURN

Hiermit kehren Sie zurück zum vorigen DVD-Menü.

■ Betrieb Ihres STB (Kabel-TV/Satellitentuner)

Stellen Sie den Betriebsmoduswähler auf TV/AV und drücken Sie STB, um STB als Eingangsquelle auszuwählen.

Der Steuerbereich der Fernbedienung schaltet auf den STB-Betriebsmodus um.

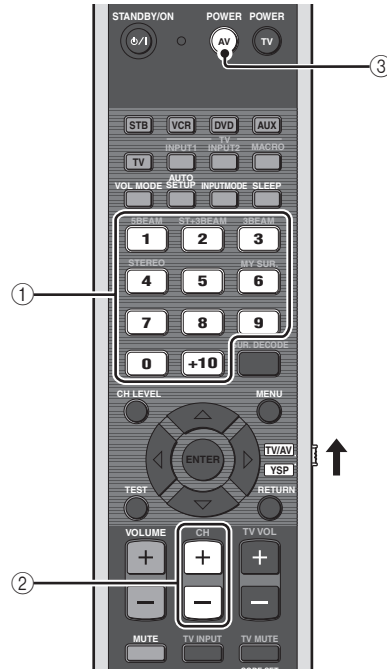

① Zifferntasten

Zum Eingeben von Ziffern.

② CH +/-

Dienen zum Umschalten zwischen den verfügbaren STB-Kanälen.

③ AV POWER

Dient zum Ein- oder Ausschalten Ihres STB-Geräts.

■ Steuerung Ihres Videorecorders

Stellen Sie den Betriebsmoduswähler auf TV/AV und drücken Sie VCR, um VCR (Videorecorder) als Eingangsquelle auszuwählen.

Der Steuerbereich der Fernbedienung schaltet auf den Video-Betriebsmodus um.

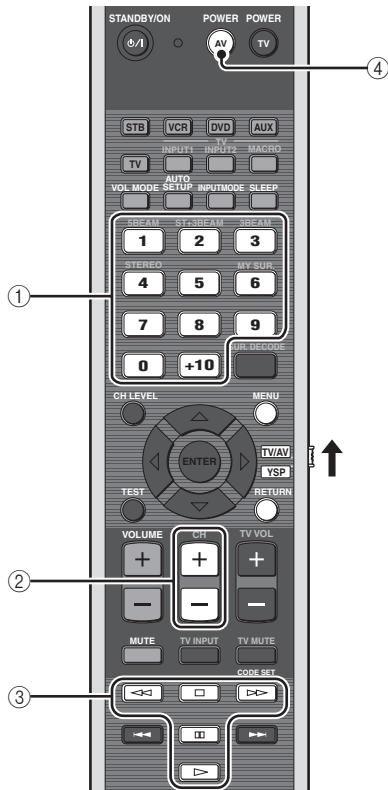

① Zifferntasten

Zum Eingeben von Ziffern.

② CH +/-

Dienen zum Umschalten zwischen den verfügbaren VCR-Kanälen.

③ Bedienungstasten für Videorecorder

Dienen zur Bedienung von Funktionen eines Videorecorders, wie z.B. Wiedergabe und Stopp.

④ AV POWER

Dient zum Ein- oder Ausschalten Ihres Videorecorders.

Verwendung von TV-Makros

Die TV-Makro-Funktion ermöglicht die Durchführung einer Reihe von Bedienungsvorgängen mit einem einzigen Tastendruck. Wenn Sie beispielsweise eine DVD abspielen wollen, müssen Sie normalerweise die Komponente einschalten, DVD als Eingangssignalquelle wählen und die Wiedergabetaste zum Starten der Wiedergabe drücken. Die TV-Makro-Funktion gestattet Ihnen die Durchführung all dieser Bedienungsschritte durch einfaches Drücken der DVD-Makrotaste.

Hinweise

- Sie müssen einen Fernbedienungs-Code für Ihren Fernseher eingeben, bevor Sie Makros einrichten.
- Die Einstellmethoden der Makros sind unterschiedlich, wenn Ihr Fernsehgerät nicht über die Abstimmfunktion verfügt.
- Wenn Sie während der Einstellung von Makros andere Bedienungstasten außer den Makro-Einstellmasten auf der Fernbedienung drücken, wird der Einstellvorgang automatisch abgebrochen.
- Falls der Bedienungsvorgang in den Schritten 2 und 3 länger als 10 Sekunden dauert, wird der Einstellvorgang automatisch abgebrochen. In diesem Fall müssen Sie den Vorgang ab Schritt 1 wiederholen.



■ Einstellen von Makros für ein Fernsehgerät mit Abstimmfunktion

- 1 Halten Sie CODE SET gedrückt und drücken Sie eine der Eingangswahltasten, um die Eingangssquelle zu wählen, für die Sie Makros einrichten wollen.**

Fahren Sie mit Schritt 2 fort, während Sie CODE SET gedrückt halten.

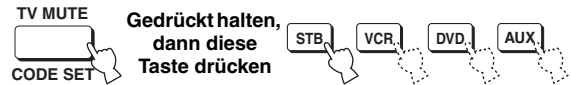

- 2 Drücken Sie MACRO, während Sie CODE SET gedrückt halten.**

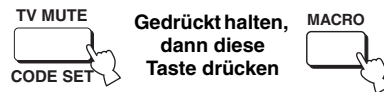

- 3 Drücken Sie CH +/- oder die Zifferntasten, um den TV-Kanal zu wählen.**

Vergewissern Sie sich, dass die Tuneranzeige auf dem Fernsehschirm erscheint.

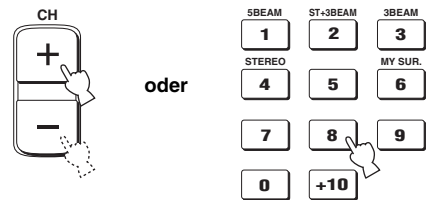

- 4 Drücken Sie TV INPUT mehrmals, bis die Anzeige der in Schritt 1 gewählten Eingangssquelle erscheint.**



- 5 Drücken Sie ENTER zur Bestätigung der Makro-Einstellung.**



■ Einstellen von Makros für ein Fernsehgerät ohne Abstimmfunktion

- 1 Halten Sie **CODE SET** gedrückt und drücken Sie eine der Eingangswahltasten, um die Eingangssquelle zu wählen, für die Sie Makros einrichten wollen.

Fahren Sie mit Schritt 2 fort, während Sie **CODE SET** gedrückt halten.



- 2 Drücken Sie **MACRO**, während Sie **CODE SET** gedrückt halten.

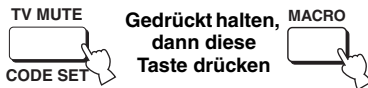

- 3 Drücken Sie **INPUT1**.

Vergewissern Sie sich, dass die TV-Anzeige durch die Anzeige von Eingang 1 ersetzt wurde.



- 4 Drücken Sie **TV INPUT** mehrmals, bis die Anzeige der in Schritt 1 gewählten Eingangssignalquelle erscheint.



- 5 Drücken Sie **ENTER** zur Bestätigung der Einstellung.

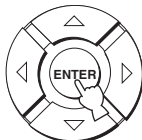

■ Ausführen von Makros

Halten Sie eine der Eingangswahltasten etwa zwei Sekunden lang gedrückt, um die Eingangssignalquelle zu wählen, für die Sie Makros ausführen wollen.

Der TV-Eingang wechselt gleichzeitig mit der Umschaltung des Eingangsmodus.



■ Aufheben von Makros

- 1 Halten Sie **CODE SET** gedrückt und drücken Sie eine der Eingangswahltasten, um die Eingangssquelle zu wählen, für die Sie Makros löschen wollen.

Fahren Sie mit Schritt 2 fort, während Sie **CODE SET** gedrückt halten.



- 2 Drücken Sie **MACRO**, während Sie **CODE SET** gedrückt halten.

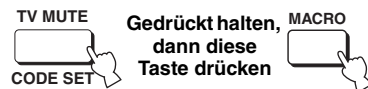

- 3 Drücken Sie **ENTER** zum Löschen der Makros.

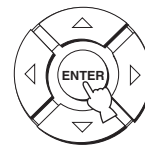

Störungsbeseitigung

Gehen Sie nach der folgenden Tabelle vor, wenn dieses Gerät nicht richtig funktionieren sollte. Falls das aufgetretene Problem in der nachfolgenden Tabelle nicht aufgeführt ist oder die nachfolgenden Instruktionen nicht helfen, schalten Sie dieses Gerät auf den Bereitschaftsmodus, ziehen Sie das Netzkabel ab, und wenden Sie sich an den nächsten autorisierten Yamaha Fachhändler oder Kundendienst.

■ Allgemeines

Problem	Ursache	Abhilfe	Siehe Seite
Dieses Gerät wird nicht eingeschaltet, wenn Sie STANDBY/ON drücken, oder schaltet bald nach dem Einschalten der Stromversorgung auf den Bereitschaftsmodus.	Das Netzkabel ist nicht fest an die Netzsteckdose angeschlossen.	Schließen Sie das Netzkabel fest an die Netzsteckdose an.	23
	Dieses Gerät wurde einem starken externen Stromschlag (wie Blitzschlag oder starke statische Elektrizität) ausgesetzt.	Schalten Sie dieses Gerät in den Bereitschaftsmodus, ziehen Sie das Netzkabel ab, schließen Sie dieses nach 30 Sekunden wieder an, und verwenden Sie danach das Gerät normal.	—
Das Gerät schaltet plötzlich in den Bereitschaftsmodus.	Die interne Temperatur ist zu hoch, so dass die Schutzschaltung zur Vermeidung von Überhitzung aktiviert wurde.	Warten Sie etwa eine Stunde, bis sich das Gerät abgekühlt hat, und schalten Sie es danach wieder ein.	—
	Der Einschlaf-Timer hat dieses Gerät ausgeschaltet.	Schalten Sie die Stromversorgung ein, und geben Sie danach die Signalquelle erneut wieder.	—
Kein Ton.	Fehlerhafte Anschlüsse der Ein- oder Ausgangskabel.	Schließen Sie die Kabel richtig an. Falls das Problem weiterhin besteht, sind vielleicht die Kabel defekt.	15
	Es wurde keine geeignete Eingangssignalquelle gewählt.	Wählen Sie eine geeignete Eingangsquelle mit INPUT, oder den Eingangswahltasten.	39
	Die Lautstärke ist auf Minimum gestellt.	Erhöhen Sie die Lautstärke.	41
	Der Ton ist stummgeschaltet.	Drücken Sie MUTE oder VOLUME +/- auf der Fernbedienung, um die Audioausgabe wieder zu aktivieren, und stellen Sie den Lautstärkepegel ein.	41
	Es werden Signale von einer Quellenkomponente (wie PCM-Signale mit mehr als 96 kHz Abtastfrequenz) übermittelt, die dieses Gerät nicht reproduzieren kann.	Geben Sie eine Signalquelle wieder, deren Signale von diesem Gerät verarbeitet werden können.	—
		Ändern Sie die Systemeinstellungen der Quellkomponente.	—
	Die mit diesem Gerät verbundenen HDMI-Komponenten unterstützen die HDCP-Kopierschutzstandards nicht.	Schließen Sie HDMI-Komponenten an, bei denen die HDCP-Kopierschutzstandards unterstützen werden.	16
	SUPPORT AUDIO ist auf OTHER eingestellt, und die HDMI-Audiosignale werden auf diesem Gerät nicht wiedergegeben.	Stellen Sie SUPPORT AUDIO im MANUAL SETUP auf YRS-1000.	62
Der Ton bleibt plötzlich aus.	Der Einschlaf-Timer hat dieses Gerät ausgeschaltet.	Schalten Sie die Stromversorgung ein, und geben Sie danach die Signalquelle erneut wieder.	—
	Der Ton ist stummgeschaltet.	Drücken Sie MUTE oder VOLUME +/- auf der Fernbedienung, um die Audioausgabe wieder zu aktivieren, und stellen Sie den Lautstärkepegel ein.	41
Kein Ton von den Effektkanälen.	Die Quelle bzw. das Programm wird im Stereomodus abgespielt.	Drücken Sie eine der Schallstrahlmodustasten auf der Fernbedienung, um einen Mehrkanal-Wiedergabemodus zu wählen, und geben Sie die Signalquelle oder das Programm noch einmal wieder.	42
Kein Ton von dem Center-Kanal.	Der Ausgangspegel des Center-Kanals ist auf Minimum eingestellt.	Heben Sie den Pegel des Center-Kanals an.	65
Kein Ton von den Surround-Kanälen.	Der Ausgangspegel der Surround-Kanäle ist auf Minimum eingestellt.	Heben Sie den Pegel der Surround-Kanäle an.	65

Problem	Ursache	Abhilfe	Siehe Seite
Kein Ton von dem Subwoofer.	BASS OUT in SUBWOOFER SET wurde auf FRONT eingestellt.	Wählen Sie SWFR.	59
	Das Quellensignal enthält keine tiefen Bassanteile.		
Verzerrt oder zu wenig Tiefenklang.	Einer der Nachthörmodi ist gegenwärtig gewählt.	Schalten Sie die Nachthörmodi aus.	49
Die Surroundklang-Effekte sind kaum zu hören.	Der Hörraum weist eine unregelmäßige Form auf.	Installieren Sie dieses Gerät in einem quadratischen oder rechteckigen Raum.	—
	Es ist keine Reflexionswand für den Schallstrahl vorhanden.	Versuchen Sie, ein flaches Objekt, wie zum Beispiel eine Tafel, als Wandersatz aufzustellen.	—
Dolby Digital- oder DTS-Quellen können nicht wiedergegeben werden. (Die Anzeige Dolby Digital oder DTS erscheint nicht im Frontblendendisplay.)	Die angeschlossene Komponente ist nicht für die Ausgabe von Dolby Digital- oder DTS-Digitalsignalen eingestellt.	Führen Sie eine geeignete Einstellung gemäß Bedienungsanleitung Ihrer Komponente aus.	—
	Der Eingangsmodus ist auf ANALOG eingestellt.	Stellen Sie den Eingangsmodus auf AUTO ein.	68
Der Bildschirmdialog (OSD) erscheint nicht.	Das OSD-Video-Cinchkabel ist nicht richtig angeschlossen.	Schließen Sie das Kabel richtig an.	17
Dieses Gerät arbeitet nicht richtig.	Der interne Mikrocomputer wurde aufgrund eines externen Stromschlags (wie z.B. Blitzschlag oder übermäßige statische Elektrizität) oder durch eine Stromversorgung mit zu niedriger Spannung eingefroren.	Ziehen Sie den Netzstecker von der Netzdose ab, und stecken Sie ihn nach etwa 30 Sekunden wieder an.	—
Kein Ton von dem über HDMI angeschlossenen Fernsehgerät.	Das Fernsehgerät verarbeitet keine Mehrkanal-Audiosignale.	Wandeln Sie die Mehrkanal-Audiosignale an der Quellenkomponente (z. B. DVD-Player) in 2-Kanal-Audiosignale um.	—
	„SUPPORT AUDIO“ ist auf „YRS-1000“ eingestellt.	Stellen Sie „SUPPORT AUDIO“ auf „OTHER“ ein.	62
Es treten Störgeräusche von Digital- oder Hochfrequenzgeräten auf.	Dieses Gerät ist zu nah an einem Digital- oder Hochfrequenzgerät aufgestellt.	Entfernen Sie dieses Gerät weiter von der Störquelle.	—
Das Gerät reproduziert Effekt-Klänge nicht zufriedenstellend.	Die Original-Signalquelle enthält Surroundeffekte.	Deaktivieren Sie die Surroundeffekt-Einstellungen dieses Geräts.	—

■ Fernbedienung

Problem	Ursache	Abhilfe	Siehe Seite
Keine Eingaben und/oder Bedienungsschritte über die Fernbedienung möglich.	Falscher Abstand oder Winkel.	Die Fernbedienung arbeitet in einem Bereich von maximal 6 m und nicht mehr als 30 Grad Winkelabweichung gegenüber der Frontblende.	24
	Direktes Sonnenlicht oder starkes Licht (z.B. von einer Inverter- Leuchtstofflampe) fällt direkt auf den Fernbedienungssensor dieses Gerätes.	Stellen Sie das Gerät an einer anderen Stelle auf.	—
	Die Batterien sind schwach.	Tauschen Sie alle Batterien aus.	24
Externe Komponenten können nicht mit der Fernbedienung dieses Geräts gesteuert werden.	Die zu steuernde externe Komponente wurde nicht als Eingangsquelle gewählt.	Drücken Sie INPUT an der Frontblende oder die Eingangswahltasten auf der Fernbedienung, um die zu bedienende externe Komponente zu wählen.	39
	Der Fernbedienungscode wurde nicht richtig eingestellt.	GGeben Sie den Fernbedienungscode korrekt ein, oder versuchen Sie es mit einem anderen Code des gleichen Herstellers aus der „Liste der Fernbedienungscode“ am Ende dieser Anleitung.	71
	Auch wenn der Fernbedienungscode richtig eingestellt ist, sprechen manche Modelle nicht auf die Fernbedienung an.	Verwenden Sie die Fernbedienung der externen Komponente.	—
Die Cursortasten funktionieren nicht während der SET MENU-Eingabe.	Der Betriebsmoduswähler wurde unbeabsichtigt auf TV/AV eingestellt.	Stellen Sie den Betriebsmoduswähler auf YSP.	—
Die automatische Einstellfunktion für My Beam kann nicht verwendet werden.	Falscher Abstand oder Winkel.	Die Fernbedienung arbeitet in einem Bereich von maximal 6 m und nicht mehr als 30 Grad Winkelabweichung gegenüber der Frontblende.	24

■ HDMI

Fehlermeldung	Ursache	Abhilfe	Siehe Seite
Device Error	Es sind zu viele HDMI-Komponenten angeschlossen.	Reduzieren Sie die Anzahl der angeschlossenen HDMI-Komponenten.	—
HDCP Error	HDCP-Authentifizierung fehlgeschlagen.	Prüfen Sie, ob die angeschlossenen HDMI-Komponenten die HDCP-Kopierschutzstandards unterstützen.	—

■ Dolby Digital

Dolby Digital ist ein digitales Surroundklingssystem, das Ihnen ein Mehrkanal-Klangerlebnis mit vollkommen getrennten Kanälen bietet. Mit 3 Frontkanälen (links, Center und rechts) und 2 Surround-Stereokanälen bietet Dolby Digital 5 Vollbereich-Audiokanäle. Mit einem zusätzlichen Kanal für besondere Basseffekte, die LFE (Niederfrequenzeffekt) genannt werden, weist das System insgesamt 5.1-Kanäle auf (LFE wird als 0.1-Kanal gezählt). Durch die Verwendung von 2-Kanal-Stereo für die Surroundkanäle können präzisere bewegte Soundeffekte und ein besseres Surroundklang-Umfeld als mit Dolby Surround erzielt werden. Der von den 5 Vollbereich-Kanälen reproduzierte breite Dynamikbereich (von maximaler bis minimaler Lautstärke) und die präzise Ortung des Sounds, die durch die digitale Klangverarbeitung erreicht wird, bieten dem Hörer einen bislang unbekanntem Grad an Realismus und Erregung.

Mit diesem Gerät kann jede Klangumgebung von der Mono- bis zu der 5.1-Kanal-Konfiguration frei gewählt werden, um Ihnen erhöhtes Vergnügen bieten zu können.

■ Dolby Pro Logic II

Dolby Pro Logic II repräsentiert eine wesentlich verbesserte Technik, die zur Dekodierung einer großen Anzahl von bestehender Dolby Surround-Software verwendet wird. Diese neue Technologie ermöglicht eine diskrete 5-Kanal-Wiedergabe mit 2 linken und rechten Frontkanälen, 1 Centerkanal und 2 linken und rechten Surroundkanälen (anstelle des einzelnen Surroundkanals bei konventioneller Pro Logic-Technologie). Die Music- und Game-Modi stehen auch für 2-Kanal-Quellen zusätzlich zu dem Movie-Modus zur Verfügung.

■ Dolby Surround

Dolby Surround verwendet ein 4-Kanal-Analogaufnahmesystem, um realistische und dynamische Soundeffekte zu reproduzieren: 2 linke und rechte Frontkanäle (Stereo), einen Centerkanal für den Dialog (Mono) und einen Surroundkanal für spezielle Klangeffekte (Mono). Der Surroundkanal reproduziert den Klang mit einem engen Frequenzbereich. Dolby Surround wird weit verbreitet mit fast allen Videobändern und Laserdiscs sowie auch in vielen TV- und Kabelsendungen verwendet. Der in dieses Gerät eingebaute Dolby Pro Logic-Decoder verwendet ein Digitalsignal-Verarbeitungssystem, das die Lautstärke jedes Kanals automatisch stabilisiert, um die bewegten Klangeffekte und die Richtwirkung zu betonen.

■ DTS Digital Surround

DTS Digital-Surround wurde entwickelt, um die analogen Tonspuren von Filmen durch eine 6-Kanal-Digitaltonspur zu ersetzen, und gewinnt nun in Filmtheatern in aller Welt an Beliebtheit. DTS, Inc. hat ein Heimkino-System entwickelt, so dass Sie nun die Tiefe des Sounds und die natürliche räumliche Repräsentation von DTS Digital-Surround auch in Ihrem Heim genießen können. Dieses System erzeugt praktisch verzerrungsfreien 6-Kanal-Sound (technisch gesprochen: einen linken, rechten und Centerkanal, 2 Surroundkanäle plus einen LFE 0.1-Kanal als Subwoofer für insgesamt 5.1-Kanäle). Das Gerät enthält einen DTS-ES-Decoder, der die Reproduktion von 6.1-Kanälen ermöglicht, indem der hintere Surroundkanal zu dem bestehenden 5.1-Kanal-Format hinzugefügt wird.

■ DTS Neo:6

Neo:6 decodiert die konventionellen 2-Kanal-Quellen für die 6-Kanal-Wiedergabe mit einem speziellen Decoder. Dieser ermöglicht die Wiedergabe mit Vollbereich-Kanälen höherer Kanaltrennung, gleich wie die Wiedergabe von diskreten Digitalsignalen. Es stehen zwei Modi zur Verfügung: Music-Modus für Musikquellen und Cinema-Modus für Filme.

■ EUPHONY

Euphony ist ein revolutionäres Klangfeld-Reproduktionssystem mit hochmoderner Technik, das mit dem Ziel entwickelt wurde, den Klang in seiner vollen Schönheit zu Gehör zu bringen. Es kann optimierten Surroundklang wiedergeben, wobei die Zahl der Eingangskanäle, die Zahl der Lautsprecher (zwei oder mehr) oder die Lautsprechergröße keine Rolle spielt. Darüber hinaus zeichnet sich das System durch eine stabile Centerdefinition aus. Das System kann auch bei Kopfhörern den Surroundklang natürlich und wohldefiniert wiedergeben, so dass der Hörer eine größere Klangräumlichkeit empfindet und Musik und Filme länger ermüdungsfrei genießen kann.

■ HDMI

HDMI (High-Definition Multimedia Interface) ist die erste von der Industrie unterstützte, nicht komprimierte, vollständig digitale Audio/Video-Schnittstelle. Durch Verwendung einer Schnittstelle zwischen einer beliebigen Quelle (wie zum Beispiel einer Settop-Box oder einem A/V-Receiver) und einem Audio/Video-Monitor (wie zum Beispiel einem digitalen Fernseher), unterstützt HDMI die Standard-, betonten und hoch auflösenden Videosignale sowie die Multikanal-Digital-Audiosignale unter Verwendung eines einzigen Kabels. HDMI überträgt alle ATSC HDTV Standards und unterstützt 8-Kanal-Digital-Audio, wobei Reserven in der Bandbreite für weitere Erweiterungs- und Lösungsfunktion in der Zukunft vorhanden sind. Bei Verwendung in Kombination mit HDCP (High-bandwidth Digital Content Protection) bürgt HDMI eine sichere Audio/Video-Schnittstelle, die den Sicherheitsanforderungen der Inhaltprovider und Systembetreiber entspricht. Für weitere Informationen über HDMI besuchen Sie bitte die HDMI-Webseite unter „<http://www.hdmi.org>“.

■ LFE 0.1-Kanal

Dieser Kanal dient für die Reproduktion der niedrigen Basssignale. Der Frequenzbereich dieses Kanals beträgt 20 Hz bis 120 Hz. Dieser Kanal wird als 0.1 gezählt, da er nur den niedrigen Frequenzbereich betont, wenn mit dem von anderen 5/6 Kanälen in einem Dolby Digital oder DTS 5.1/6.1-Kanalsystem reproduzierten Vollbereich verglichen.

■ PCM (Linear PCM)

Linear PCM ist ein Signalformat, unter dem ein Analog-Audiosignal digitalisiert, aufgezeichnet und übertragen wird, ohne jegliche Komprimierung zu verwenden. Dies wird als eine Methode für die Aufnahme von CDs und DVD-Audio verwendet. Das PCM System verwendet eine Technik für die Abtastung der Größe des Analogsignals während einer sehr kleinen Zeitspanne. Mit der Pulse Code Modulation wird das Analogsignal in Impulse codiert und danach für die Aufnahme moduliert.

Stichwortverzeichnis

■ Numerics

3 Beam.....	43
5 Beam.....	42

■ A

Audio-Cinchkabel.....	16
AUTO SETUP (IntelliBeam)	29

■ B

Batterie	24
BEAM MENU	55
Bildschirm-Display (OSD).....	26

■ D

DEMO MODE.....	70
Digitales Audio-Cinchkabel	16
DISPLAY MENU.....	64
Dolby Digital	44
Dolby Pro Logic	44
Dolby Pro Logic II.....	44
DTS	44
DTS Neo:6.....	44
Dynamikbereich	60

■ E

Einschlaf-Timer	50
EUPHONY	80

■ F

FACTORY PRESET.....	70
Fernbedienung	10
Fernbedienungscodes	71
Fernbedienungssensor	24
Frontblende.....	7
Frontblende-Display	8

■ H

HDMI	16
HDMI-Kabel.....	16
HDMI-Steuerung.....	52

■ I

IntelliBeam	29
IntelliBeam-Mikrofon.....	30

■ K

Karton-Mikrofonständer.....	31
-----------------------------	----

■ L

Lautstärke.....	41
Lautstärkemodeus	49
LFE 0.1-Kanal	81

■ M

MANUAL SETUP.....	53
MEMORY.....	36

■ N

Nachhörmodus.....	49
Netzkabel	23

■ O

Optokabel.....	16
OSD-Video-Cinchkabel	16

■ P

PCM.....	81
----------	----

■ R

Rückwand	9
----------------	---

■ S

Schallstrahlmodus.....	42, 48
SET MENU	26
SOUND MENU.....	59
Stereo plus 3 Beam	43
Stereo-Sound.....	48
Stromversorgung	25
Surroundklang.....	42
Surroundmodus.....	44
Systemparameter.....	69

■ T

Testton.....	65
TV-Laustärke-Ausgleichsmodus.....	49
TV-Macro.....	75

Technische Daten

VERSTÄRKER

- Maximale Ausgangsleistung (insgesamt) 112 W
Strahlh Lautsprecher (1 kHz, 10% Fremdspannungsabstand, 4 Ω)
und Tieftöner (100 Hz, 10% Fremdspannungsabstand, 4 Ω) .. 62 W
Subwoofer (100 Hz, 10% Fremdspannungsabstand, 5 Ω) 50 W

LAUTSPRECHER

- Treiber
Strahlh Lautsprecher
..... 2,8-cm-Konuslautsprecher, magnetisch abgeschirmt
Tieftöner 8-cm-Kegel
Subwoofer 13-cm-Kegel

ANSCHLÜSSE

- Eingangsbuchsen
TV/STB, VCR AUDIO IN (1 V, 32 kΩ) 2 Paare (Analog)
TV/STB, AUX OPTICAL DIGITAL IN 2 (Opto-digital)
DVD COAXIAL DIGITAL IN 1 (Koaxial digital)
AUX, DVD HDMI IN 2
- Ausgangsbuchsen
VIDEO OUT (1 V_{p-p}, 75 Ω) 1 (OSD)
HDMI OUT 1
- Systemanschlussbuchse
INTELLIBEAM MIC 1 (Mikrofoneingang)

Die HDMI-Schnittstelle dieses Gerätes basiert auf dem folgenden Standard:

- HDCP (High-bandwidth Digital Content Protection System)
lizenziert von der Digital Content Protection, LLC.

ALLGEMEINES

- Netzspannung/-frequenz
[Modelle für U.S.A. und Kanada]
..... 120 V Wechselspannung, 60 Hz
[Modell für Australien] 240 V Wechselspannung, 50 Hz
[Modelle für Europa und Russland]
..... 230 V Wechselspannung, 50 Hz
[Modell für Korea] 220 V Wechselspannung, 60 Hz
- Leistungsaufnahme 50 W
- Leistungsaufnahme im Bereitschaftsmodus 0,1 W oder weniger
- Abmessungen (B x H x T) 1160 × 500 × 415 mm
- Gewicht 43 kg

* Die technischen Daten können jederzeit ohne vorherige Vorankündigung geändert werden.

Begrenzte Garantie für den Europäischen Wirtschaftsraum (EWR) und die Schweiz

Herzlichen Dank, dass Sie sich für ein Yamaha Produkt entschieden haben. In dem unwahrscheinlichen Fall, dass die Garantie für das Yamaha-Produkt in Anspruch genommen werden muss, wenden Sie sich bitte an den Händler, bei dem es gekauft wurde. Sollten Sie auf Schwierigkeiten stoßen, wenden Sie sich bitte an die Yamaha Repräsentanz in Ihrem Land. Auf unserer Internetseite (<http://www.yamaha-hifi.com/> oder <http://www.yamaha-uk.com/> für Einwohner Großbritanniens) finden Sie alle Einzelheiten.

Wir garantieren für einen Zeitraum von zwei Jahren ab ursprünglichem Kaufdatum, dass dieses Produkt frei von Verarbeitungs- oder Materialfehlern ist. Yamaha verpflichtet sich, gemäß der nachstehend angeführten Bedingungen, ein fehlerhaftes Produkt (oder Teile desselben) kostenfrei (gilt für Teile und Arbeit) zu reparieren oder auszutauschen. Diese Entscheidung obliegt ausschließlich Yamaha. Yamaha behält sich vor, das Produkt gegen ein in Art und/oder Wert und Zustand ähnliches Produkt auszutauschen, wenn das entsprechende Modell nicht mehr erzeugt wird, oder die Reparatur als unrentabel angesehen wird.

Bedingungen

1. Dem defekten Produkt MUSS die Originalrechnung oder der Originalkaufbeleg (der Beleg muss das Kaufdatum, den Produkt-Code und den Namen des Händlers aufweisen) beigelegt werden, ebenso eine Fehlerbeschreibung. Bei Fehlen einer eindeutigen Kaufbestätigung behält sich Yamaha das Recht vor, den kostenfreien Service abzulehnen und das Produkt auf Kosten des Kunden zu retournieren.
2. Das Produkt MUSS von einem AUTORISIERTEM Yamaha-Händler innerhalb des Europäischen Wirtschaftsraums (EWR) oder der Schweiz gekauft worden sein.
3. Es wurden keine wie auch immer gearteten Änderungen am Produkt vorgenommen, außer diese wurden von Yamaha schriftlich genehmigt.
4. Folgendes ist von der Garantie ausgeschlossen:
 - a. Regelmäßige Wartung und Reparatur oder Austausch von Verschleißteilen.
 - b. Schaden durch:
 - (1) Vom Kunden selber oder von nichtbefugten Dritten ausgeführte Reparaturen.
 - (2) Unsachgemäße Verpackung oder Handhabung während des Transports vom Kunden. Beachten Sie bitte, dass die sachgerechte Verpackung des zur Reparatur gebrachten Produkts in der Verantwortung des Retournierenden liegt.
 - (3) Unsachgemäße Verwendung, einschließlich der, jedoch nicht beschränkt auf, (a) die Verwendung des Produkts zu anderen als den normalen Zwecken oder Behandlung entgegen die Anweisungen Yamahas zur korrekten Handhabung, Wartung oder Lagerung und (b) die Installation oder Verwendung des Produkts auf andere Weise als dies den technischen oder Sicherheitsstandards jenes Landes entspricht, in dem das Produkt verwendet wird.
 - (4) Unfälle, Blitzschlag, Wasser, Feuer, ungeeignete Belüftung, Auslaufen der Batterie oder jedem anderen Grund, den Yamaha nicht beeinflussen kann.
 - (5) Defekte an jenem System, an welches dieses Produkt angeschlossen wird und/oder die Inkompatibilität mit Produkten anderer Hersteller.
 - (6) Die Verwendung eines nicht von Yamaha in den EWR und/oder die Schweiz importierten Produkts, wenn dieses Produkt nicht den technischen oder Sicherheitsstandards jenes Landes, in dem es verwendet wird, und/oder der standardisierten Produktspezifikation für von Yamaha im EWR und/oder der Schweiz vertriebene Produkte, entspricht.
 - (7) Andere als für den AV- (audio-visuellen) Bereich bestimmte Produkte.
(Produkte, die der „Yamaha AV-Garantieerklärung“ unterliegen, sind auf unserer Website bei <http://www.yamaha-hifi.com/> oder <http://www.yamaha-uk.com/> für Einwohner Großbritanniens definiert.)
5. Wenn es Unterschiede in den Garantiebedingungen zwischen jenem Land in dem das Produkt gekauft wurde, und jenem in dem das Produkt verwendet wird, finden die Garantiebedingungen jenes Landes Anwendung, in dem das Produkt verwendet wird.
6. Yamaha kann für keinerlei Verluste oder Schäden, ob direkt, in Konsequenz oder anderweitig, verantwortlich gemacht werden, außer bezüglich der Reparatur oder des Ersatzes eines Produkts.
7. Legen Sie bitte Kopien aller persönlichen Einstellungen und Daten an, da Yamaha weder für irgendwelche Änderungen noch für den Verlust solcher Daten verantwortlich gemacht werden kann.
8. Diese Garantie beeinflusst nicht die gesetzlichen Verbraucherrechte unter dem geltenden nationalen Recht oder die Verbraucherrechte gegenüber dem Händler, die durch einen Kaufvertrag entstehen.

Verbraucherinformation zur Sammlung und Entsorgung alter Elektrogeräte und benutzter Batterien



Befinden sich diese Symbole auf den Produkten, der Verpackung und/oder beiliegenden Unterlagen, so sollten benutzte elektrische Geräte und Batterien nicht mit dem normalen Haushaltsabfall entsorgt werden.

In Übereinstimmung mit Ihren nationalen Bestimmungen und den Richtlinien

2002/96/EC und 2006/66/EC, bringen Sie alte Geräte und benutzte Batterien bitte zur fachgerechten Entsorgung, Wiederaufbereitung und Wiederverwendung zu den entsprechenden Sammelstellen.

Durch die fachgerechte Entsorgung der Elektrogeräte und Batterien helfen Sie, wertvolle Ressourcen zu schützen und verhindern mögliche negative Auswirkungen auf die menschliche Gesundheit und die Umwelt, die andernfalls durch unsachgerechte Müllentsorgung auftreten könnten.



Für weitere Informationen zum Sammeln und Wiederaufbereiten alter Elektrogeräte und Batterien, kontaktieren Sie bitte Ihre örtliche Stadt- oder Gemeindeverwaltung, Ihren Abfallentsorgungsdienst oder die Verkaufsstelle der Artikel.

[Entsorgungsinformation für Länder außerhalb der Europäischen Union]

Diese Symbole gelten nur innerhalb der Europäischen Union. Wenn Sie solche Artikel auusrangieren möchten, kontaktieren Sie bitte Ihre örtlichen Behörden oder Ihren Händler und fragen Sie nach der sachgerechten Entsorgungsmethode.



Pb

Anmerkung zum Batteriesymbol (untere zwei Symbolbeispiele):

Dieses Symbol kann auch in Kombination mit einem chemischen Symbol verwendet werden. In diesem Fall entspricht dies den Anforderungen der Richtlinie zur Verwendung chemischer Stoffe.

Observera: Läs detta innan enheten tas i bruk.

1. Läs noga denna bruksanvisning för att kunna ha största möjliga nöje av enheten. Förvara bruksanvisningen nära till hands för framtida referens.
2. Installera denna ljudanläggning på ett väl ventilerat, svalt, torrt, rent ställe, och håll den borta från ställen som utsätts för solsken, värmekällor, vibrationer, damm, fukt och/eller kyla. Lämna ett fritt utrymme på minst 5 cm ovanför enheten, minst 5 cm på höger och vänster sida och minst 5 cm på baksidan.
3. Placera enheten på behörigt avstånd från andra elapparater, motorer, transformatorer och annat som kan orsaka störningar.
4. Utsätt inte enheten för hastiga temperaturväxlingar och placera den inte på ett ställe där luftfuktigheten är hög (t.ex. nära en luftfuktare) då fuktbildning i enheten skapar risk för brand, elstöt, skador på enheten eller personskador.
5. Placera inte enheten på ett ställe där främmande föremål kan tränga in i den eller där den kan utsättas för droppar eller vattenstänk. Placera aldrig det följande ovanpå enheten:
 - Övriga apparater då sådana kan orsaka skador och/eller missfärgning av enhetens hölje.
 - Brännbara föremål (t.ex. stearinljus) då sådana skapar risk för brand, skador på enheten och/eller personskador.
 - Vätskebehållare som kan falla och spilla vätska över enheten, vilket skapar risk för elstöt och/eller skador på enheten.
6. Täck aldrig över enheten med en tidning, duk, gardin el.dyl. då detta skapar risk för överhettning. En alltför hög temperatur inuti enheten kan leda till brand, skador på enheten och/eller personskador.
7. Anslut inte enheten till ett vägguttag förrän samtliga övriga anslutningar slutförts.
8. Använd aldrig enheten vänd upp och ned. Detta kan leda till överhettning som orsakar skador.
9. Hantera inte tangenter, reglage och kablar onödigt hårdhänt.
10. Fatta tag i själva kontakten när nätkabeln kopplas bort från vägguttaget; dra aldrig i kabeln.
11. Använd aldrig några kemiska lösningar för rengöring då dessa kan skada ytbehandlingen.
12. Använd endast den spänning som står angiven på enheten. Anslutning till en strömkälla med högre spänning än den angivna kan orsaka brand, skador på enheten och/eller personskador. Yamaha åtar sig inget ansvar för skador beroende på att enheten används med en spänning utöver den angivna.
13. Koppla vid åskväder loss nätkabeln från nätuttaget eller förstärkaren för att skydda förstärkaren från skador på grund av åsknerslag.
14. Försök aldrig att utföra egna reparationer. Kontakta en kvalificerad tekniker från Yamaha om servicebehov föreligger. Du får inte under några omständigheter ta av höljet.
15. Koppla bort nätkabeln från vägguttaget om enheten inte ska användas under en längre tid (t.ex. under semestern).
16. Installera denna enhet nära ett vägguttag och där stickkontakten lätt kan kommas åt.
17. Läs avsnittet "Felsökning" i bruksanvisningen för vanliga driftsproblem innan du förutsätter att enheten är söndrig.

18. Innan enheten flyttas ska du trycka på **STANDBY/ON** för att ställa den i beredskapsläge och sedan koppla bort nätkabeln från vägguttaget.

19. Utsätt inte batterierna för kraftig värme från exempelvis solljus, eld eller liknande.

VARNING

UTSÄTT INTE ENHETEN FÖR REGN ELLER FUKT DÅ DETTA SKAPAR RISK FÖR BRAND ELLER ELSTÖTAR.

Strömtillförseln till enheten bryts inte så länge enheten är ansluten till ett nätuttag, inte ens om strömbrytaren **STANDBY/ON** trycks in för att slå av själva enheten. Detta tillstånd kallas för beredskapsläge. Enheten är konstruerad så att den i detta tillstånd förbrukar en mycket liten mängd ström.

OBSERVERA

Apparaten kopplas inte bort från växelströmskällan (nätet) så länge som den är ansluten till vägguttaget, även om själva apparaten har stängts av.

ADVASEL

Netspændingen til dette apparat er **IKKE** afbrudt, så længe netledningen sidder i en stikkontakt, som er t endt – også selvom der er slukket på apparatets afbryder.

VAROITUS

Laitteen toisiopiiriin kytketty käyttökytkin ei irroita koko laitetta verkosta.

OBSERVERA

Felaktigt byte av batterier medför risk för explosion. Byt endast ut batterierna mot batterier av samma eller motsvarande typ.

OBSERVERA

Användande av reglage, justeringar eller åtgärder utöver vad som beskrivs i denna bruksanvisning kan leda till exponering för farlig strålning.

Anmärkingar

- Denna enhets högtalare använder magneter. Placera inte föremål som är känsliga för magnetism, så som TV med bildrör, klockor, kreditkort, disketter, etc. ovanpå racket.
- När denna enhet är placerad nära en TV med bildrör, kan bild- eller ljudstörningar uppstå. Om detta händer, flytta TV:n bort från enheten.

Innehåll

INLEDNING

Översikt	2
Egenskaper	3
Tillämpning av denna bruksanvisning	5
Medföljande tillbehör	6
Beskrivning av reglage m.m.	7
Frontpanelen	7
Frontpanelens display	8
Baksidan	9
Fjärrkontrollen	10

FÖRBEREDELSE

Installering	13
Innan ljudprojektorn installeras	13
Installering av ljudprojektorn	13
Anslutningar	15
Innan komponenter ansluts	16
Anslutning av en tv	17
Anslutning av en DVD-spelare/brännare	18
Anslutning av en digital satellitmottagare eller en kabel-tv-mottagare	19
Anslutning av en digital markmottagare	20
Att ansluta en videobandspelare	21
Anslutning av andra externa komponenter	22
Anslutning av nätkabeln	23

INSTALLATION

Förberedelser för användning	24
Isättning av batterier i fjärrkontrollen	24
Fjärrkontrollens räckvidd	24
Påslagning eller ställning av ljudprojektorn i beredskapsläge	25
Användning av menyn SET MENU	26
Visning av bildskärmsmenyer	26
Flödesschema för SET MENU	27
Val av bildskärmspråk	28
AUTO SETUP (IntelliBeam)	29
Flödesschema för AUTO SETUP	29
Installering av IntelliBeam-mikrofonen	30
Användning av menyn AUTO SETUP (IntelliBeam)	31
Användning av systemminnet	36
Praktisk användning av systemminnet	36
Sparande av inställningar	36
Laddning av inställningar	37

GRUNDLÄGGANDE MANÖVRERING

Avspelning	39
Val av ingångskälla	39
Uppspelning av en källa	40
Reglering av volymnivå	41
Återgivning av surroundljud	42
5 Beam	42
Stereo plus 3 Beam	43
3 Beam	43
My Surround	43
Återgivning av surroundljud från 2-kanaliga källor ..	45
Surroundljud till tv-bilder	46
Justering av surroundlägesparametrar	47

Återgivning av stereoljud	48
Användning av volymlägen (Nattlyssningsläge/Tv-volymutjämningsläge) ..	49
Användning av insomningstimmern	50
Användning av HDMI-styrning	52

AVANCERAD ANVÄNDNING

MANUAL SETUP	53
Användning av menyn MANUAL SETUP	54
BEAM MENU	55
SOUND MENU	59
INPUT MENU	60
DISPLAY MENU	64
Justering av ljudbalans	65
Användning av testtonen	65
Användning av den ljudutmatning som återges	66
Val av inmatningsläge	68
Justering av systemparametrar	69
Användning av systemparametrarna	69
Fjärrkontrollsfunktioner	71
Inställning av fjärrkontrollkoder	71
Fjärrmanövrering av andra komponenter	72
Användning av TV-makrofunktionen	75

YTTERLIGARE INFORMATION

Felsökning	77
Ordlista	80
Sökregister	82
Tekniska data	83

Lista över fjärrstyrningskoder	i
--------------------------------------	---

INLEDNING

FÖRBEREDELSE

INSTALLATION

GRUNDLÄGGANDE
MANÖVRERING

AVANCERAD
ANVÄNDNING

YTTERLIGARE
INFORMATION

Svenska

Översikt

I allmänhet gäller att man för att kunna utnyttja alla fördelarna med surroundljud i hemmet först måste genomgå vandan att ansluta och installera ett stort antal högtalare i förhoppning om att lyssningsrummet ska erbjuda samma slags surroundljudsupplevelse som i en biosalong.

Yamaha YRS-1000 Surround Sound TV Stand utmanar föreställningen om att komplicerade högtalarinställningar och besvärliga kabeldragningar går hand i hand med upplevelsen av flerkanaligt surroundljud.

Med YRS-1000 slipper du allt jobb med att dra kablar och problem med installation. Du får en enhet som är enkel att installera, men som kan återskapa ett kraftfullt surroundljud som du väntat på från dess inbyggda subwoofer, 2 baselement och 16 bredbandselement.

Ljudprojektorns parametrar kan finjusteras för att ändra fördröjningstiden för enskilda ljudstrålar, så att ett välriktat ljud som når lyssningsplatsen från alla håll kan uppnås.

YRS-1000 kastar ut ljudstrålar innehållande surroundljudsinformation för höger fram-, vänster fram-, höger surround- och vänster surroundhögtalarpositioner (R, L, SR och SL), vilka reflekteras via väggarna i lyssningsrummet innan de når den egentliga lyssningsplatsen. Med de extra mitten- (C) och subwooferljudstrålar skapar detta Surround Sound TV Stand ett verkligt 5.1-kanals surroundljud som får dig att tro att det är verkliga högtalare i rummet.

Luta dig tillbaka och njut av den ljudupplevelse som denna enkla men eleganta Surround Sound TV Stand erbjuder.

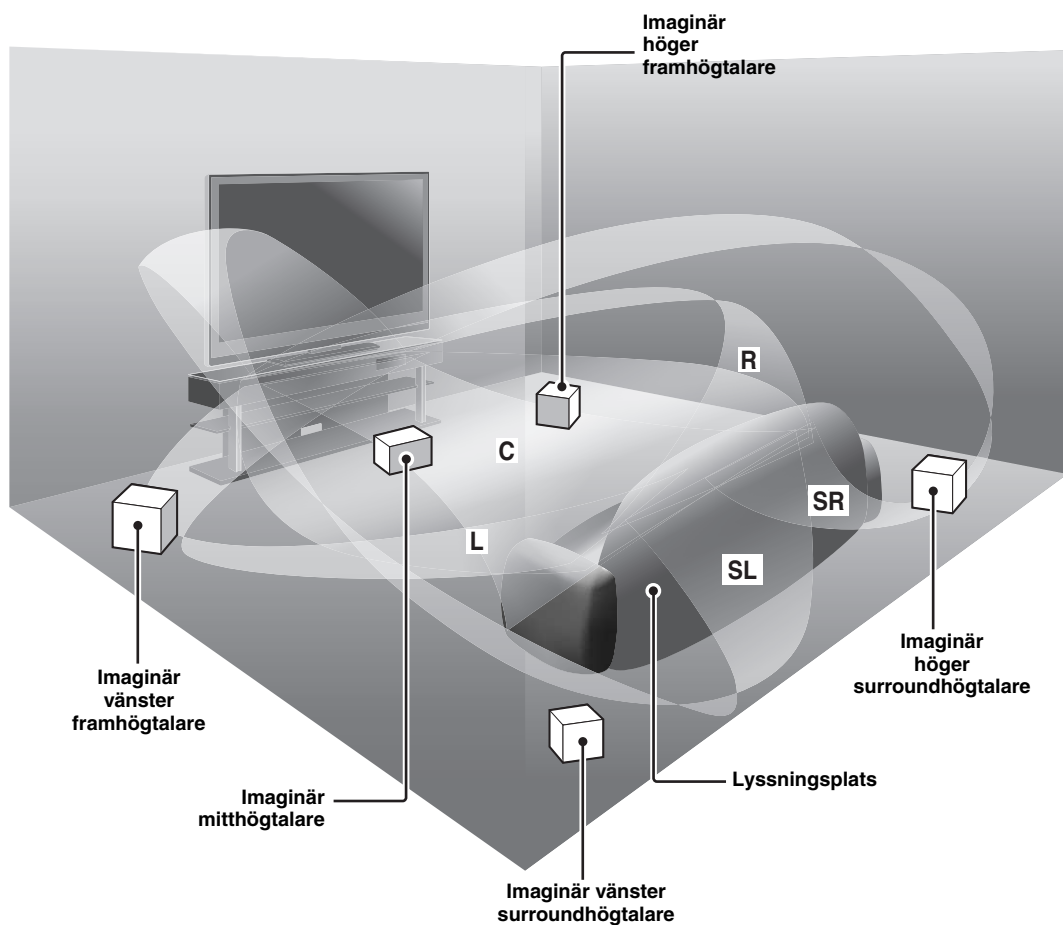

Digital Sound Projector™

Digital Sound Projector-tekniken gör det möjligt för en smärt ljudprojektor att ensam kontrollera och styra flera ljudkanaler för erbjudande av ett flerkanaligt surroundljud, utan behov av de satellithögtalare och högtalarkablar som brukar associeras med konventionella surroundljudsanläggningar.

YRS-1000 använder denna teknik.

Ljudprojektorn erbjuder vidare olika strållägen för återgivning av surroundljud (5 Beam, Stereo plus 3 Beam och 3 Beam) och stereouppspelning (Se sidan 42–48).

My Surround

Förutom ovan nämnda strållägen erbjuder ljudprojektorn dessutom strålläget My Surround för återgivning av surroundljud inom ett litet lyssningsområde.

My Surround är en funktion som är integrerad och optimerad med DiMAGIC's Euphony teknik och Yamaha's system som skapar ljudstrålar (Se sidan 43).

HDMI™ (High-Definition Multimedia Interface)

- ◆ HDMI-gränssnitt för normal, förbättrad eller högupplöst video (inklusive överföring av 1080p-videosignaler) liksom flerkanaligt digitalt ljud baserat på HDCP
- ◆ Enkla anslutningar till HDMI-kompatibla externa komponenter
- ◆ Funktionell länk till en tv kompatibel med HDMI-styrning (Se Snabbinstallationsguiden angående HDMI-anslutning och se sidan 52 för HDMI-funktioner.)

Mångsidig fjärrkontroll

Den medföljande fjärrkontrollen är förinställd med fjärrstyrningskoder för manövrering av DVD-, Blu-ray-, HD DVD-spelare (inspelare), videobandspelare, kabel-tv-mottagare och digital satellitmottagare ansluten till ljudprojektorn. Fjärrkontrollen har dessutom en makrofunktion som möjliggör en serie manövreringar med en enkel knapptryckning (Se sidan 71–76).

AUTO SETUP (IntelliBeam)

Med hjälp av medföljande IntelliBeam-mikrofon erbjuder ljudprojektorn automatisk ljudstrålsteknik och akustisk optimeringsteknik. Optimal ljudstrålsinställning i förhållande till lyssningsmiljö kan erhållas utan behov av besvärliga högtalarinställningar baserat på den egna hörseln.

Kompatibilitet med senaste ljudteknik

Ljudprojektorns inbyggda dekodrar är kompatibla med ljudformaten Dolby Digital, DTS, Dolby Pro Logic, Dolby Pro Logic II och DTS Neo:6.

- ◆ Dolby Digital
Detta är det standardformat för ljudsignaler som används i olika digitala media, såsom DVD-skivor, BR-skivor och HD-DVD-skivor. Denna surroundteknik levererar ett digitalt ljud via separat 5.1-kanalsutmatning för återgivning av välriktade och realistiska ljudeffekter.
- ◆ DTS
Detta är det standardformat för ljudsignaler som används i olika digitala media, såsom DVD-skivor, BR-skivor och HD-DVD-skivor. Denna surroundteknik levererar ett digitalt ljud via separat 5.1-kanalsutmatning för återgivning av välriktade och realistiska ljudeffekter.
- ◆ Dolby Pro Logic
Ett surroundsystem enligt vilket 4-kanaliga signaler spelas in som 2-kanaliga signaler för att sedan genom aritmetisk behandling omvandlas tillbaka till oberoende 4-kanaliga signaler för ljudåtergivning.
- ◆ Dolby Pro Logic II
Dolby Pro Logic II är en förbättrad teknik för att avkoda det stora antalet existerande Dolby Surround-programvaror. Denna nya teknik möjliggör separat 5-kanals uppspelning med 2 vänster och höger framkanaler, 1 mittkanal, och 2 vänster och höger surroundkanaler (i stället för endast 1 surroundkanal för konventionell Pro Logic-teknik).
- ◆ DTS Neo:6
Denna teknik avkodar konventionella 2-kanalskällor för 6-kanalig ljudutmatning, så att ljudet kan återges med bättre separation av fullbandskanalerna. Lägena Music och Cinema kan väljas för återgivning av musik respektive film ljud.

IntelliBeam

Logotypen "IntelliBeam" och "IntelliBeam" är varumärken som tillhör Yamaha Corporation.



Tillverkas på licens från Dolby Laboratories.

"Dolby", "Pro Logic" och dubbel-D-symbolen är varumärken som tillhör Dolby Laboratories.



"DTS" och "Neo:6" är registrerade varumärken som tillhör DTS, Inc.

HDMI

"HDMI", logotypen "HDMI" och "High-Definition Multimedia Interface" är varumärken eller registrerade varumärken som tillhör HDMI Licensing LLC.



Tillverkas på licens från 1 Ltd. Internationella patent sökta.

Logotypen "1" och namnet "Digital Sound Projector™" är varumärken tillhörande 1 Ltd.



EUPHONY™ är ett varumärke som tillhör DiMAGIC Co., Ltd.

Tillämpning av denna bruksanvisning

Anmärkningar

- Denna bruksanvisning beskriver hur ljudprojektorn ansluts och manövreras. Angående detaljer kring manövrering av externa komponenter hänvisas till bruksanvisningen till respektive komponent.
- För montering av denna enhet se den medföljande Snabbinstallationsguiden.
- I denna bruksanvisning beskrivs manövreringar med hjälp av knapparna på den medföljande fjärrkontrollen, såvida inget annat anges.
-  indikerar tips för användningen.
- Denna bruksanvisning är tryckt före tillverkningen av produkten. Utföranden och tekniska data kan delvis ändras på grund av förbättringar etc. I händelse av skillnader mellan bruksanvisningen och produkten har produkten företräde.

1 Efter montering, installera denna enhet i det rum där du kommer att lyssna.

Se den separata “Snabbinstallationsguiden” och “Installering” på sidan 13.



2 Anslut ljudprojektorn till en tv och andra externa komponenter.

Se den separata “Snabbinstallationsguiden” och “Anslutningar” på sidan 15.



3 Förbered fjärrkontrollen och slå på strömmen till ljudprojektorn.

Se “Förberedelser för användning” på sidan 24.



4 Kör AUTO SETUP.

Se “AUTO SETUP (IntelliBeam)” på sidan 29.



5 Starta ljudåtergivning från en källa.

Se “Avspelning” på sidan 39.



6 Ändra strållägena.

Se “Återgivning av surroundljud” på sidan 42.



För att utföra extra inställningar och justeringar

7 Kör MANUAL SETUP för att finjustera inställningar och/eller ställa in fjärrstyrningskoder.

Se “MANUAL SETUP” på sidan 53 och “Fjärrkontrollsfunktioner” på sidan 71.

Medföljande tillbehör

Kontrollera att samtliga följande delar finns med i förpackningen.

Fjärrkontroll (×1)

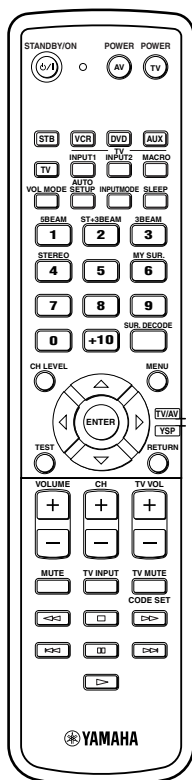

IntelliBeam-mikrofon (×1)

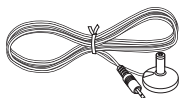

Mikrofonställ av hårdpapp (×1)

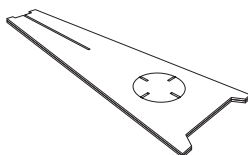

Batteri (×2)
(AA, R6, UM-3)

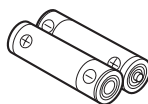

Optisk kabel (×1)

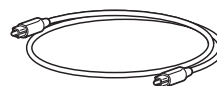

Ljudkabel med stiftkontakter (×1)

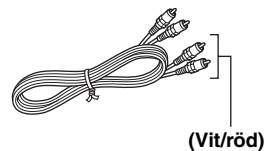

(Vit/röd)

OSD* videokabel med stiftkontakter (×1)

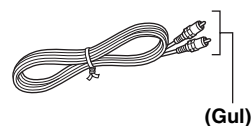

(Gul)

* OSD: bildskärmsvisning

Snabbinstallationsguide

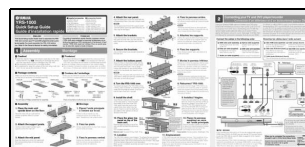

* Antalet inkluderade språk varierar beroende på modell.

Beskrivning av reglage m.m.

Frontpanelen

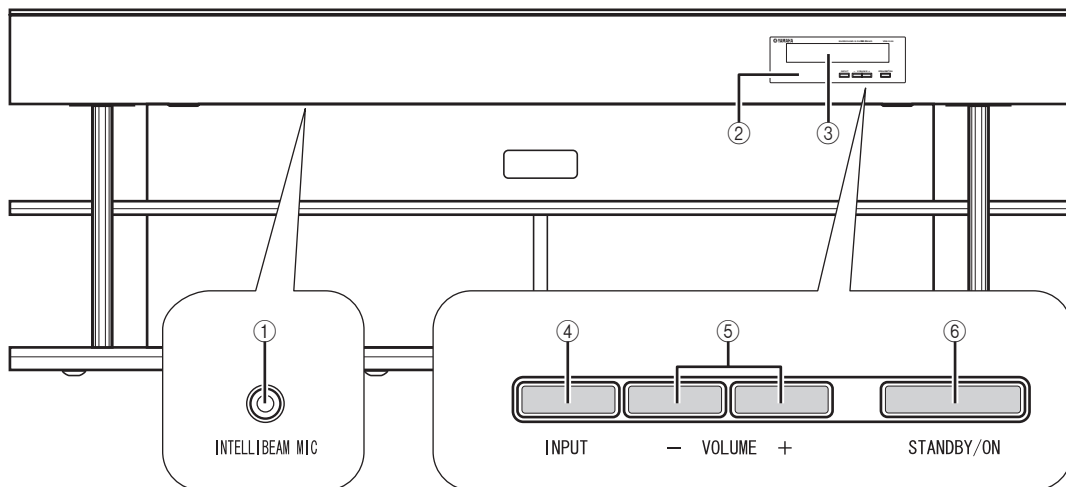

① INTELLIBEAM MIC-jack (undersida)

Anslut den medföljande IntelliBeam-mikrofonen hit för AUTO SETUP (se sid. 30).

② Fjärrkontrollsensor

Denna sensor tar emot infraröda signaler från fjärrkontrollen.

③ Frontpanelens display

På displayen visas information om ljudprojektorns driftstatus.

④ INPUT

Tryck lämpligt antal gånger på denna väljare för att välja önskad ingångskälla (se sid. 39).

⑤ VOLUME +/-

Med dessa volymknappar kan volymnivån via alla ljudkanaler regleras (se sid. 41).

⑥ STANDBY/ON

Denna strömbrytare används till att slå på strömmen till ljudprojektorn eller ställa den i beredskapsläge (se sid. 25).

Anmärkningar

- När ljudprojektorn slås på hörs först ett klickljud, varefter det är tyst i 4 till 5 sekunder innan ljudåtergivning startar.
- I beredskapsläget förbrukar ljudprojektorn en liten mängd ström för att kunna ta emot infraröda signaler från fjärrkontrollen eller söka efter HDMI-signaler.

Frontpanelens display

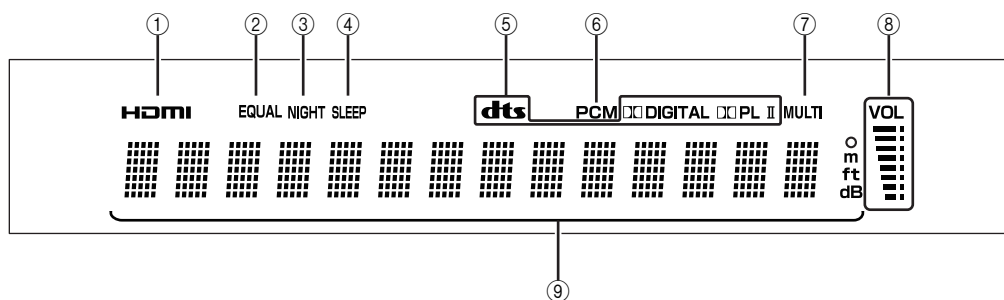

① Indikatorn HDMI

Visas medan signaler från vald ingångskälla matas in via någon av ingångarna HDMI IN.

② Indikatorn EQUAL

Visas medan tv-volymutjämningsläget är valt (se sid. 49).

③ Indikatorn NIGHT

Visas medan någon av nattlyssningsförbättrarna är vald (se sid. 49).

④ Indikatorn SLEEP

Visas medan insomningstimern är inställd (se sid. 50).

⑤ Indikatorer för dekodrar

Visas medan motsvarande dekoder arbetar (se sid. 44).

⑥ Indikatorn PCM

Visas medan ljudprojektorn återger digitala PCM-signaler (PCM = Pulse Code Modulation).

⑦ Indikatorn MULTI

Visas med ljudprojektor identifierar en flerkanalig digital ljudsignal (se sid. 40).

⑧ Indikering för volymnivå

Här visas aktuell volymnivå.

⑨ Visningsfält för diverse information

Här visas information med alfanumeriska tecken vid inställning av ljudprojektorns parametrar.



Ljusstyrkan och inställningar för frontpanelens display kan ändras och kontrolleras med hjälp av parametern F.DISPLAY SET på menyn MANUAL SETUP (se sid. 64).

Baksidan

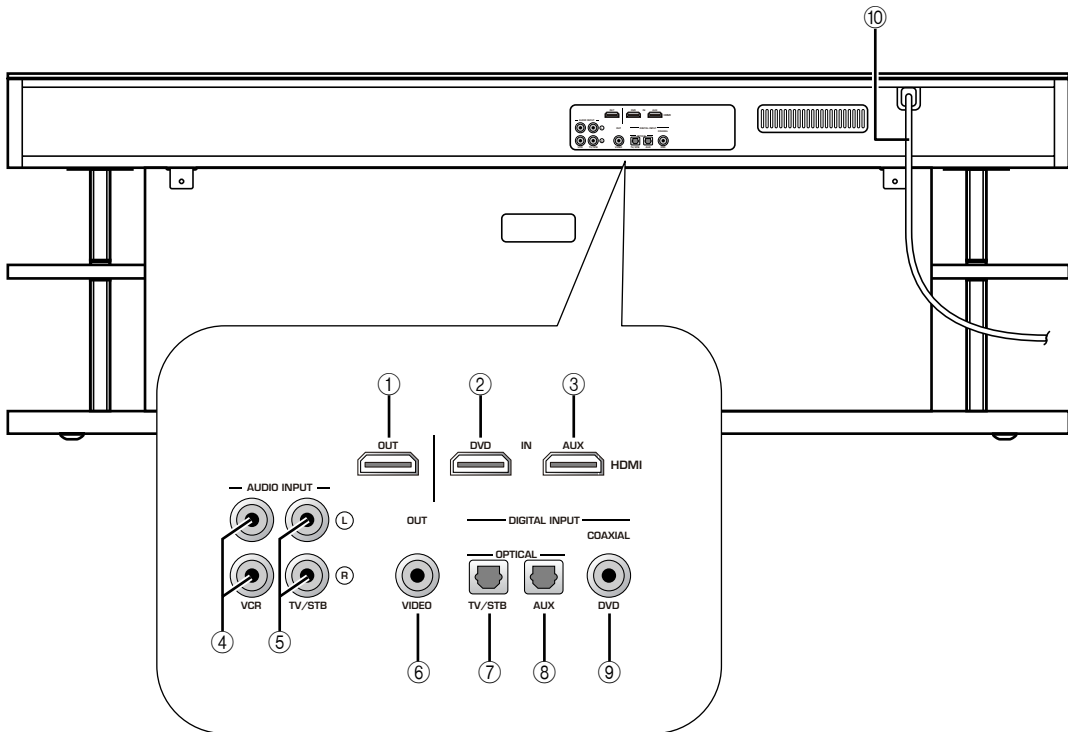

① HDMI OUT-jack

Anslut denna utgång till en HDMI-ingång på en HDMI-komponent, såsom en tv eller en projektor, ansluten till ljudprojektorn (se den separata "Snabbinstallationsguiden").

② DVD HDMI IN-jack

Anslut en DVD-spelare via en HDMI-anslutning hit (se den separata "Snabbinstallationsguiden").

③ AUX HDMI IN-jack

Anslut en digital satellitmottagare, en kabel-tv-mottagare, en digital markmottagare eller en spelkonsol via en HDMI-anslutning hit (se den separata "Snabbinstallationsguiden").

④ VCR AUDIO INPUT-jack

Anslut en videobandspelare via en analog anslutning hit (se sid. 21).

⑤ TV/STB AUDIO INPUT-jack

Anslut en tv, en digital satellitmottagare eller en kabel-tv-mottagare via en analog anslutning hit (se sidorna 17 och 19).

⑥ VIDEO OUT-jack

Anslut en videoingång på en tv hit för visning av ljudprojektorns bildskärmsmenyer (se sid. 17).

⑦ TV/STB OPTICAL DIGITAL INPUT-jack

Anslut en tv, en digital satellitmottagare eller en kabel-tv-mottagare via en optisk digital anslutning hit (se sidorna 17 och 19).

⑧ AUX OPTICAL DIGITAL INPUT-jack

Anslut en extern komponent via en optisk digital anslutning hit (se sid. 22).

⑨ DVD COAXIAL DIGITAL INPUT-jack

Anslut en DVD-spelare via en koaxial digital anslutning hit (se sid. 18).

⑩ Nätkabel

Anslut stickkontakten till ett nätuttag (se sid. 23).

Fjärrkontrollen

I detta avsnitt beskrivs de funktioner som används för fjärrmanövrering av ljudprojektorn. En del knappar markerade med en asterisk (*) har samma funktion i manövreringslägena YSP och TV/AV (23).



Efter inställning av korrekta fjärrstyrningskoder kan fjärrkontrollen även användas till att manövrera andra komponenter. Vi hänvisar till "Fjärrmanövrering av andra komponenter" på sidan 72 angående detaljer.

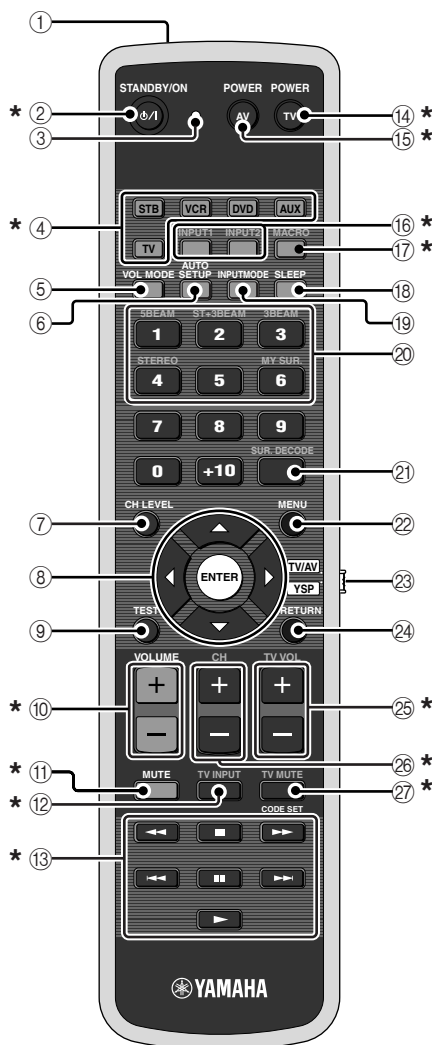

① Fönster för infraröda signaler

Infraröda styrsignaler matas ut från detta fönster. Rikta detta fönster mot den komponent som ska manövreras.

② **STANDBY/ON**

Denna strömbrytare används till att slå på strömmen till ljudprojektorn eller ställa den i beredskapsläge (se sid. 25).

③ **Sändningsindikator**

Denna indikator tänds vid sändning av infraröda styrsignaler.

④ **Ingångsväljare**

Används till att välja ingångskälla (STB, VCR, DVD, AUX eller TV).

⑤ **VOL MODE**

Tryck här för att koppla in eller ur ett volymläge (se sid. 49).

⑥ **AUTO SETUP**

Menyn AUTO SETUP tas fram (se sid. 31).

⑦ **CH LEVEL**

Volymnivån för varje kanal justeras (se sid. 66).

⑧ **Markörknapparna** \triangle / ∇ / \triangleleft / \triangleright , **ENTER**

Välj och justera SET MENU-poster.

⑨ **TEST**

En testton matas ut vid justering av utnivån för varje kanal (se sid. 65).

⑩ **VOLUME +/-**

Volymnivån på ljudprojektorn höjs eller sänks (se sid. 41).

⑪ **MUTE**

Ljudet stängs av. Tryck en gång till för att återställa ljudet till föregående volymnivå (se sid. 41).

⑫ **TV INPUT**

Ingångskällorna på tv:n väljs efter varandra (se sid. 72).

⑬ **Knappar till DVD-spelare/videobandspelare**

Manövrera en DVD-spelare eller en videobandspelare (se sidorna 73 och 74).

⑭ **TV POWER**

En ansluten tv slås på eller ställs i beredskapsläge (se sid. 72).

⑮ **AV POWER**

Vald komponent slås på eller ställs i beredskapsläge (se sidorna 73 och 74).

⑯ **INPUT1/INPUT2**

Valet av ingångskälla på tv:n ändras (se sid. 72).

⑰ **MACRO**

Använd denna knapp för inställning av TV-makrofunktionen (se sid. 75).

18 SLEEP

Insomningstimern ställs in (se sid. 50).

19 INPUTMODE

Inmatningslägena (AUTO, DTS och ANALOG) ändras i ordningsföljd (se sid. 68).

20 Strållägesknappar

Ändra strållägesinställningarna (se sidorna 42 och 48).

21 SUR. DECODE

Surroundläge för ljudåtergivning väljs (se sid. 45).

22 MENU

Visar inställningsmenyn på din TV-skärm (se sidorna 31 och 54) eller stänger av inställningsmenyn.

23 Manövreringslägesväljare

Använd denna väljare till att välja önskat manövreringsläge. Välj YSP för manövrering av ljudprojektorn och TV/AV för manövrering av en tv eller en annan AV-komponent.

24 RETURN

Återgår till föregående SET MENU skärm.

25 TV VOL +/-

Volymnivån på tv:n ändras (se sid. 72).

26 CH +/-

Kanaler på en tv, en digital satellitmottagare, en kabel-tv-mottagare eller en videobandspelare ändras (se sidorna 72 till 75).

27 TV MUTE, CODE SET

Ljudet på en tv stängs av (se sid. 72).

Fjärrstyrningskoder ställs in (se sid. 71).

I detta avsnitt beskrivs de funktioner på fjärrkontrollen som används för manövrering av andra komponenter medan läget TV/AV är valt med manövreringslägesväljaren (4).

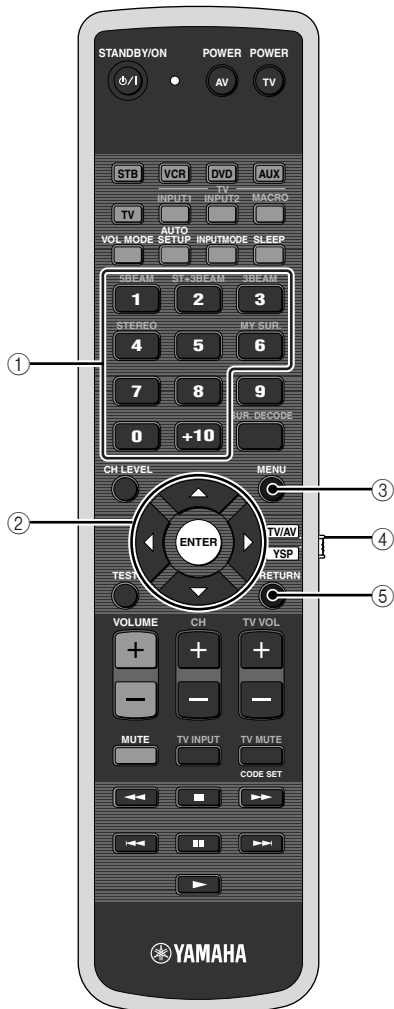

① **Sifferknappar**

Ange nummer.

② **Markörknapparna** \triangle / ∇ / \triangleleft / \triangleright , **ENTER**

Används för olika val på DVD-menyn.

③ **MENU**

Visar eller stänger av DVD-menyn.

④ **Manövreringslägesväljare**

Använd denna väljare till att välja önskat manövreringsläge. Välj YSP för manövrering av ljudprojektorn och TV/AV för manövrering av en tv eller en annan AV-komponent.

⑤ **RETURN**

Använd för att gå tillbaka till tidigare DVD-menyn.

Installering

Efter att ha monterat huvudenheten och racket, placera enheten på en lämplig plats. För information om montering av huvudenheten och racket, se den separata "Snabbinstallationsguiden".

Innan ljudprojektorn installeras

Ljudprojektorn skapar surroundljud genom att utkastade ljudstrålar reflekteras via väggar i lyssningsrummet. Om ljudprojektorn placeras i ett rum med någon av följande egenskaper kan det hända att de surroundljudseffekter som ljudprojektorn producerar inte återges korrekt.

- Rum med otillräckliga väggytor för återkastning av ljudstrålar
- Rum med akustiskt absorberande väggar
- Rum som inte överensstämmer med följande mått: B (3 till 7 m) x H (2 till 3,5 m) x D (3 till 7 m)
- Rum med mindre än 1,8 m mellan lyssningsplatsen och ljudprojektorn
- Rum där möbler eller andra föremål kan blockera ljudstrålarna
- Rum där lyssningsplatsen är nära väggarna
- Rum där lyssningsplatsen inte är framför ljudprojektorn



- Surroundljud kan erhållas genom att välja My Surround (se sid. 43) som strålläge även om lyssningsrummet kanske inte uppfyller ovanstående villkor (under förutsättning att lyssningsplatsen är vänd rakt mot framsidan på ljudprojektorn).
- Surroundljud kan vidare erhållas genom att välja stereoåtergivning (se sid. 48) som strålläge även om lyssningsrummet kanske inte uppfyller ovanstående villkor.

Se till att lämna tillräckligt med ventilationsutrymme bakom enheten så att värme inte ackumuleras.

Anmärkning

Enheten väger 43 kg. Installera enheten ordentligt så att den inte faller på grund av stöt eller golvskakningar så som vid en jordbävning eller om barn stöter till enheten.

Installering av ljudprojektorn

Installera ljudprojektorn på en plats där inga hinder, såsom möbler, är i vägen för ljudstrålarna. Sådana hinder kan medföra att önskade surroundljudseffekter inte kan uppnås.

Ljudprojektorn kan installeras längs en vägg eller i ett hörn.

Installering längs en vägg

Installera ljudprojektorn exakt på mitten av väggen, mätt från hörnen till vänster och höger.

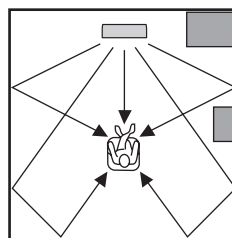

Möbel etc.

Installering i ett hörn

Installera ljudprojektorn i 40° till 50° vinkel från de angränsande väggarna.

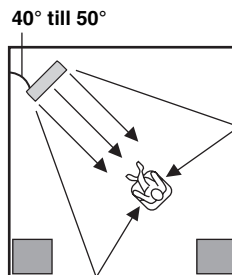

Möbel etc.

■ Inställningsexempel

Exempel 1

Installera ljudprojektorn så nära väggens exakta mitt som möjligt.

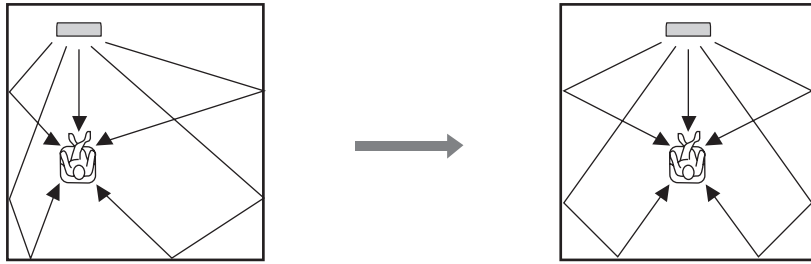

Exempel 2

Installera ljudprojektorn så att ljudstrålarna kan reflekteras via väggarna.

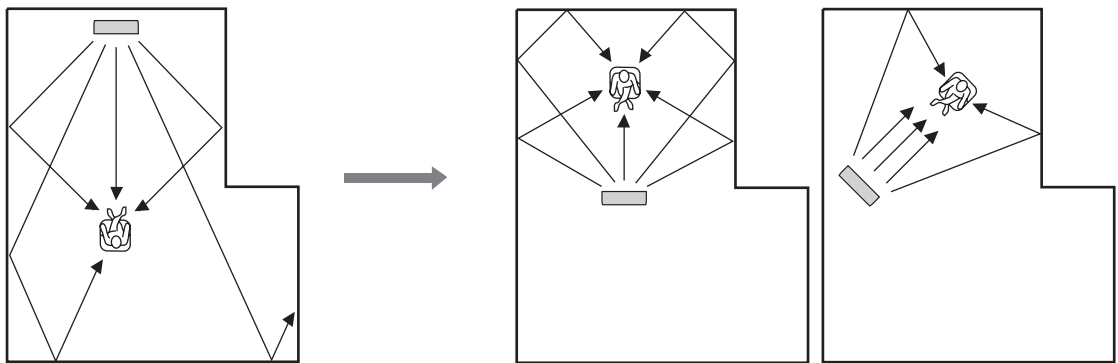

Exempel 3

Installera ljudprojektorn så rakt framför den normala lyssningsplatsen som möjligt.

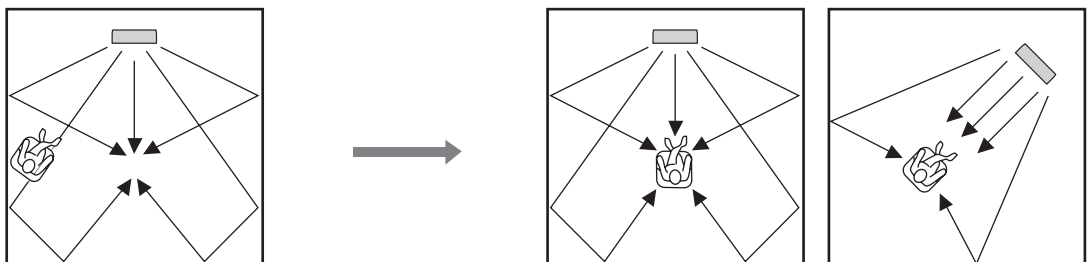

Anslutningar

Ljudprojektorn är försedd med följande typer av in/utgångar för in/utmatning av ljud/videosignaler:

För ljudinmatning

- 2 optiska digitala ingångar
- 1 koaxial digital ingång
- 2 uppsättningar analoga ingångar

För ljud/videoinmatning

- 2 HDMI-ingångar

För ljud/videoutmatning

- 1 HDMI-utgång

För videoutmatning

- 1 analog utgång

Använd dessa in/utgångar för anslutning av sådana externa komponenter som tv, DVD-spelare, videobandspelare, digital satellitmottagare, kabel-tv-mottagare, digital markmottagare, och spelkonsol. För närmare information om hur olika typer av externa komponenter ansluts till ljudprojektorn se sidorna 17 till 23.

OBSERVERA

- Anslut aldrig ljudprojektorn eller andra komponenter till ett nätuttag förrän alla anslutningar mellan olika komponenter är slutförda.
- Koppla loss nätkabeln före ändring av anslutningar, flyttning eller rengöring av ljudprojektorn.

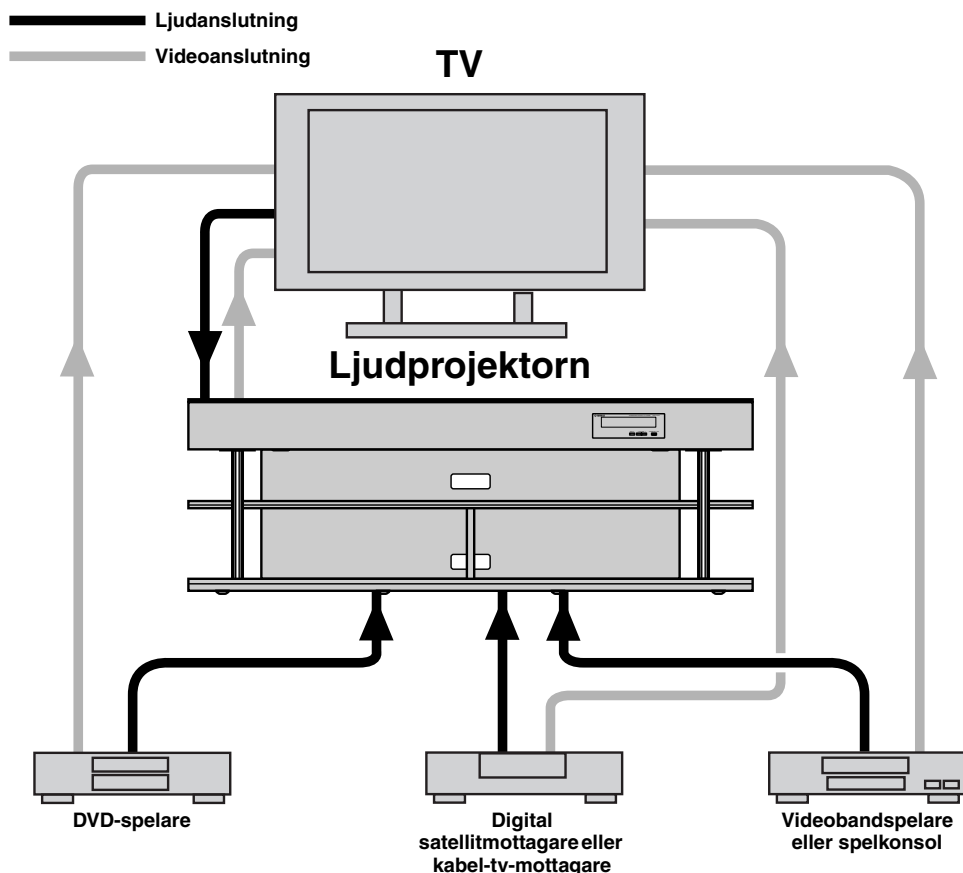

Ovan diagram visar signalflödet för ett system som inte har en HDMI-anslutning. Se avsnittet som startar på sidan 17 för ytterligare information om denna anslutning. När du ansluter enheten till delarna:

Se även bruksanvisningen som kom med delarna.

Anmärkning

Se den separata "Snabbinstallationsguiden" för information om hur man ansluter enheten och delarna med HDMI-anslutningar.

Innan komponenter ansluts

■ Nödvändiga anslutningskablar

Ljud/video

A HDMI-kabel

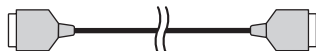

Ljud

1 Ljudkabel med stiftkontakter (medföljer)

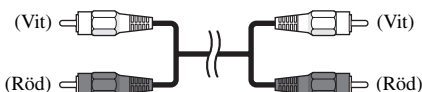

2 Optisk kabel (medföljer)

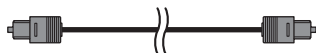

3 Digital ljudkabel med stiftkontakter

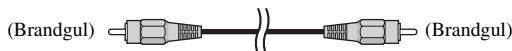

Video

1 Videokabel med stiftkontakter (medföljer)

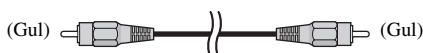

■ Anmärkningar gällande anslutning av den optiska kabeln

- Ta bort dammskyddet, innan den optiska kabeln ansluts.
Var noga med att sätta tillbaka dammskyddet, när den optiska kabeln inte ska användas.
- Se till att kontakten är korrekt vänd vid anslutning av kabeln till ett optiskt digitalt jack.



Dammskydd

■ Information gällande HDMI™

Ljudsignaler

Ingångskälla	Ljudsignaltyp
DVD-videoskiva	Dolby Digital, DTS, PCM
DVD-ljudskiva	2-kanalig stereo (upp till 96 kHz/24 bitar)
Blu-ray Disc HD DVD	Dolby Digital, DTS, PCM

Anmärkning

- Vid uppspelning av CPPM-kopieringsskyddat DVD-ljud kan det, beroende på typen av DVD-spelare, hända att video- och ljudsignaler inte matas ut.
- Ljudprojektorn är inte kompatibel med HDCP-inkompatibla HDMI- eller DVI-komponenter.



- Vi rekommenderar användning av en HDMI-kabel som är kortare än 5 meter och försedd med HDMI-logotypen.
- Använd en omvandlingskabel (HDMI-jack ↔ DVI-D-jack) till att ansluta ljudprojektorn till en DVI-komponent.

■ Prioriteringsordning för inmatning av ljudsignaler

Om olika typer av ljudsignaler matas in samtidigt från en och samma komponent, så återger ljudprojektorn ljudsignaler i följande prioriteringsordning:

HDMI → Digitala → Analoga

Enligt grundinställningar är följande ingångar tilldelade motsvarande ingångskällor:

Ingång-jack / Ingångskälla	HDMI	Digital	Analoga
TV/STB		✓	✓
DVD	✓	✓	
AUX	✓	✓	
VCR			✓

Anmärkning

Denna enhet är kompatibel med 2-kanaliga PCM-signaler, men inte med flerkanaliga PCM-kanaler.

Anslutning av en tv

Anslut för ljudåtergivning ett par analoga ljudutgångar på tv:n till ingångarna TV/STB AUDIO INPUT på ljudprojektorn. Om tv:n har en optisk digital utgång, så anslut den optiska digitala utgången på tv:n till ingången TV/STB OPTICAL DIGITAL INPUT på ljudprojektorn.

Anslut för bildåtergivning utgången VIDEO OUT på ljudprojektorn till en motsvarande videoingång på tv:n, så att bildskärmsmenyerna kan användas till lättöversiktlig ändring av systemparametrar på menyen SET MENU.

Anmärkning

Efter att både en analog och en optisk digital ljudanslutning har gjorts enligt illustrationen nedan prioriteras digitala ljudsignaler inmatade via ingången TV/STB OPTICAL DIGITAL INPUT framför analoga ljudsignaler inmatade via ingångarna TV/STB AUDIO INPUT.

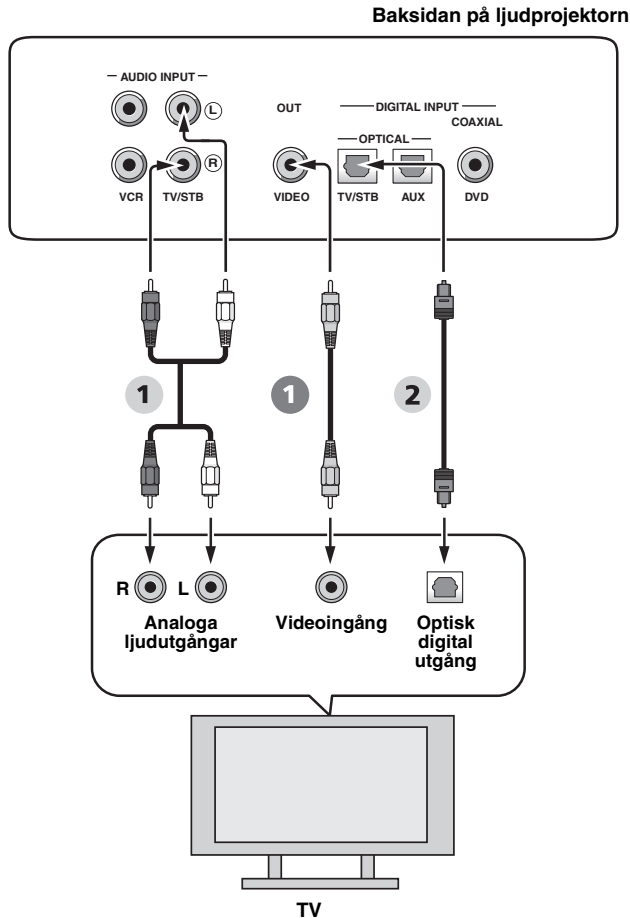

Video

- 1 Videokabel med stiftkontakter

Ljud

- 1 Ljudkabel med stiftkontakter
- 2 Optisk kabel

Anslutning av en DVD-spelare/brännare

Anslut en koaxial digital utgång på DVD-spelaren/brännaren till ingången DVD COAXIAL DIGITAL INPUT på ljudprojektorn. Om en kombinerad DVD-spelare/brännare och videobandspelare ska anslutas, så anslut, utöver den koaxiala digitala ljudanslutningen, ett par analoga ljudutgångar på den kombinerade DVD-spelaren/brännaren och videobandspelaren till ingångarna VCR AUDIO INPUT på ljudprojektorn.

Anmärkningar

- Kontrollera att DVD-spelaren/brännaren är korrekt inställd för utmatning av digitala Dolby Digital- och DTS-ljudsignaler. Ändra i annat fall systeminställningarna på DVD-spelaren/brännaren. Vi hänvisar till bruksanvisningen till DVD-spelaren/brännaren angående detaljer.
- Om DVD-spelaren/brännaren inte har någon koaxial digital utgång, så utför istället en optisk digital ljudanslutning (se sid. 22).

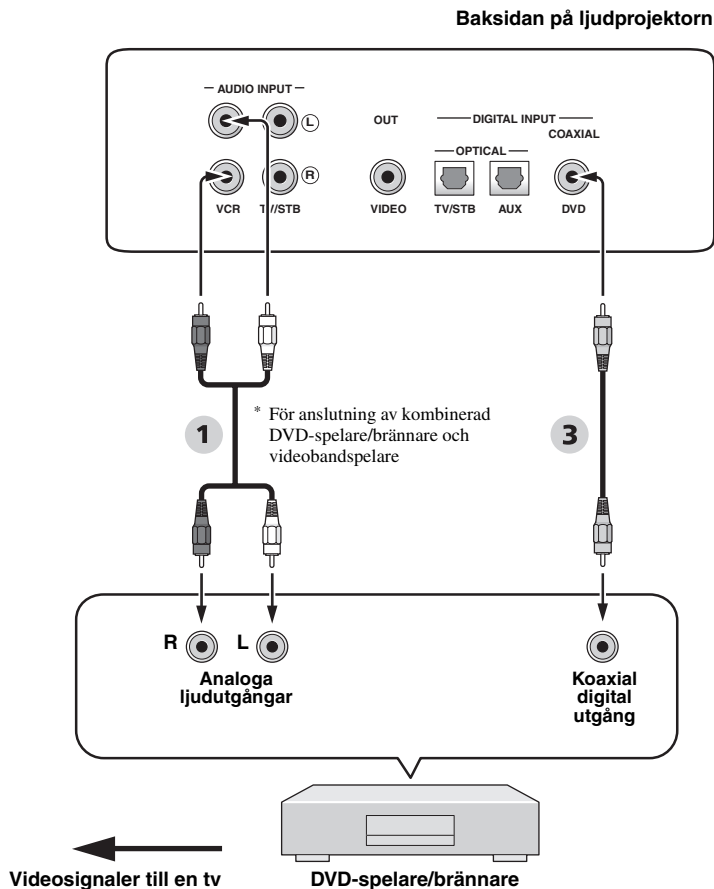

Ljud

- 1 Ljudkabel med stiftkontakter
- 3 Digital ljudkabel med stiftkontakter

Anslutning av en digital satellitmottagare eller en kabel-tv-mottagare

Anslut en optisk digital utgång på den digitala satellitmottagaren eller kabel-tv-mottagaren till ingången TV/STB OPTICAL DIGITAL INPUT på ljudprojektorn. Anslut ett par analoga ljudutgångar på den digitala satellitmottagaren eller kabel-tv-mottagaren till ingångarna TV/STB AUDIO INPUT på ljudprojektorn.

Anmärkning

Denna anslutning behöver inte utföras vid anslutning av en tv med inbyggd digital satellitmottagare eller kabel-tv-mottagare (se "Anslutning av en tv" på sidan 17).

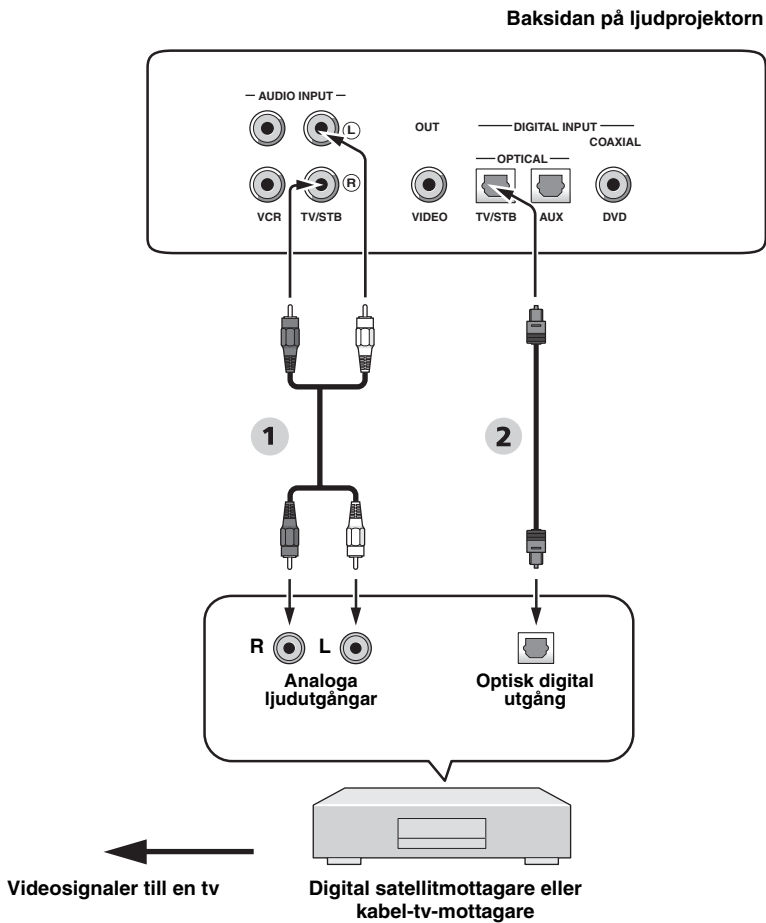

Ljud

- 1 Ljudkabel med stiftkontakter
- 2 Optisk kabel

Anslutning av en digital markmottagare

Anslut ett par analoga ljudutgångar på tv:n till ingångarna TV/STB AUDIO INPUT på ljudprojektorn. Anslut, utöver den analoga ljudanslutningen, en optisk digital utgång på den digitala markmottagaren till ingången TV/STB OPTICAL DIGITAL INPUT på ljudprojektorn. Med dessa anslutningar kan båda analoga och digitala sändningar återges.

Anmärkning

Denna anslutning behöver inte utföras vid anslutning av en tv med inbyggd digital markmottagare (se "Anslutning av en tv" på sidan 17).

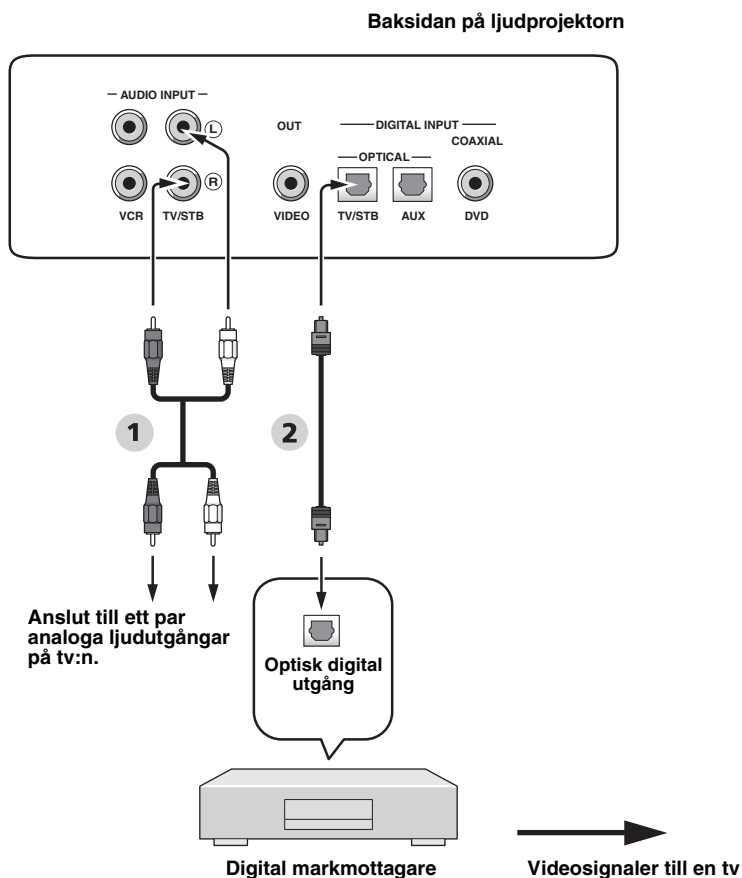

Ljud

- 1 Ljudkabel med stiftkontakter
- 2 Optisk kabel

Att ansluta en videobandspelare

Anslut en videobandspelare genom att ansluta de analoga ljudutgångarna på videobandspelaren till ingångarna VCR AUDIO INPUT på ljudprojektorn.

Anslut de röda kontaktarna till de högra ingångarna och de vita kontaktarna till de vänstra ingångarna.

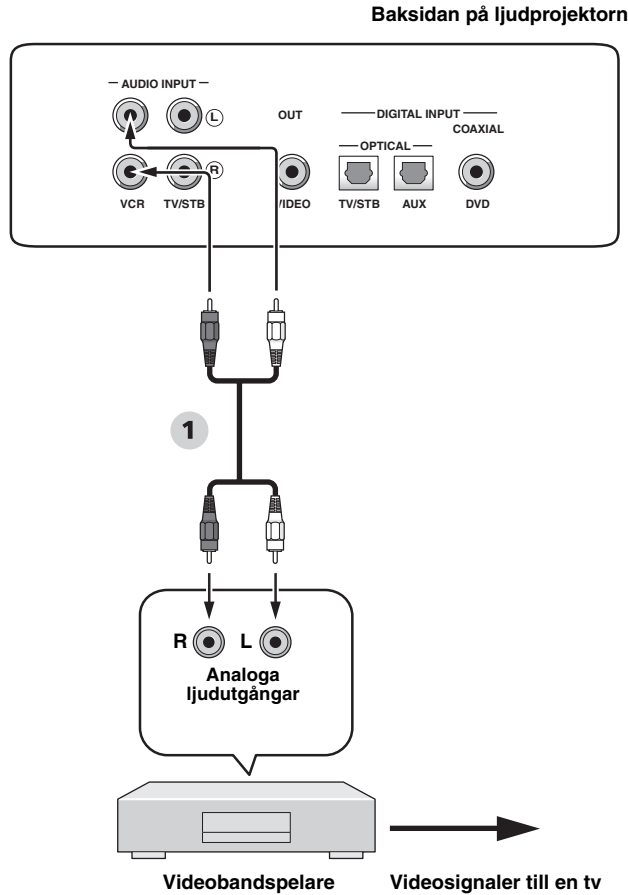

Ljud

- 1 Ljudkabel med stiftkontakter

Anslutning av andra externa komponenter

Om aktuell komponent stöder optisk digital anslutning, så anslut en optisk digital utgång på komponenten ifråga (t.ex. en DVD-spelare/brännare) till ingången AUX OPTICAL DIGITAL INPUT på ljudprojektorn.

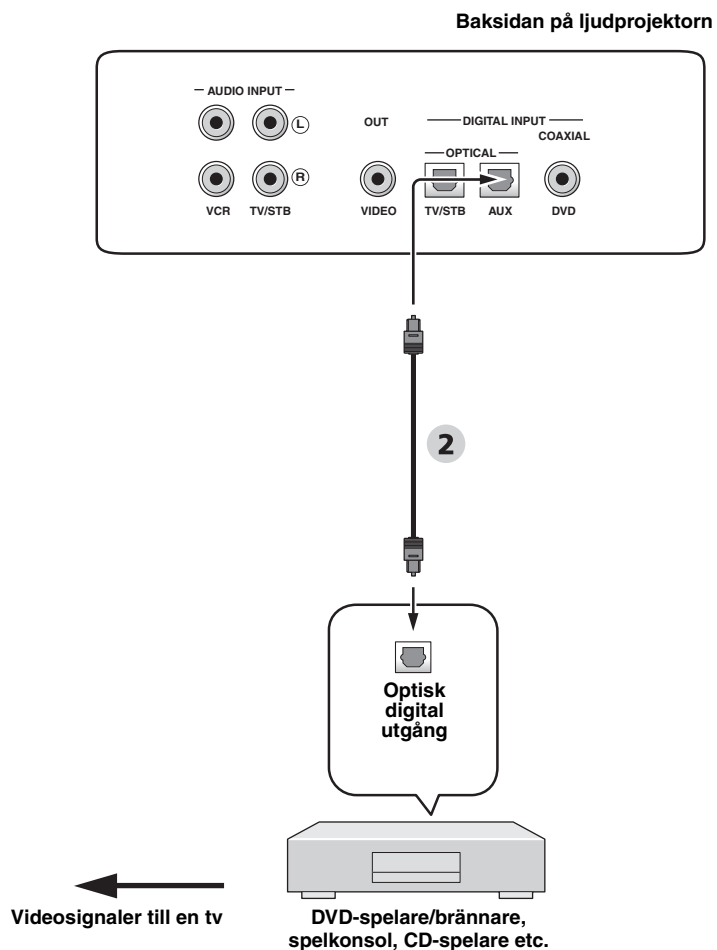

Ljud

2 Optisk kabel

Anslutning av nätkabeln

Anslut nätkabeln till ett lämpligt nätuttag, när samtliga övriga anslutningar är klara.

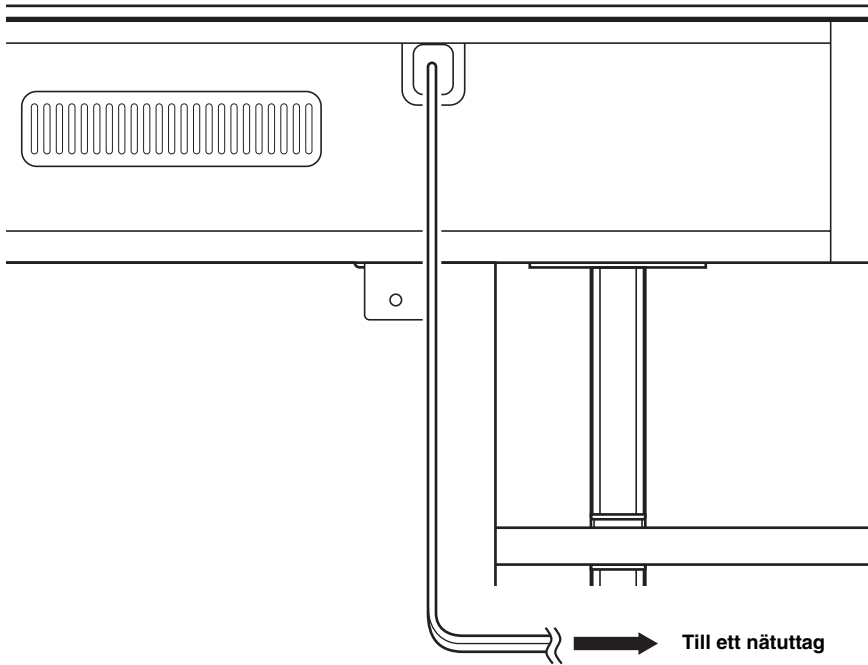

Förberedelser för användning

Isättning av batterier i fjärrkontrollen

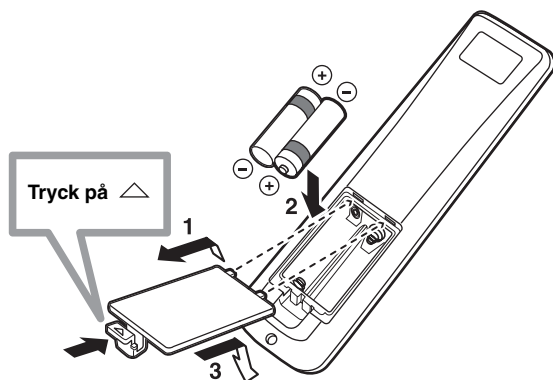

1 Tryck på märket  på batterilocket och öppna locket.

2 Sätt i de två medföljande batterierna (AA, R6, UM-3) i batterifacket.

Var noga med att batterierna sätts i med plus- och minuspolerna korrekt vända enligt märkningarna i batterifacket (+/-).

3 Stäng batterilocket.

Anmärkningar

- Byt ut samtliga batterier, om något av följande tillstånd uppmärksammas: fjärrkontrollens räckvidd förkortas eller överföringsindikatorn tänds inte eller börjar lysa svagt.
- Använd inte gamla batterier tillsammans med nya.
- Använd inte olika typer av batterier (t.ex. alkaliska batterier och manganbatterier) tillsammans. Läs noga vad som står på batteriförpackningen, eftersom dessa olika typer av batterier kan ha samma form och färg.
- Urladdade batterier kan börja läcka. Gör dig av med batterierna omedelbart om de skulle ha läckt. Undvik att vidröra det ämne som har läckt ut, och försök undvika att det kommer i kontakt med kläder etc. Rengör batterifacket noggrant innan nya batterier sätts i.
- Släng inte batterier ihop med vanliga hushållssopor. Avyttra batterierna på korrekt sätt i enlighet med lokala föreskrifter.
- Vid följande förhållanden kan det hända att uppgifter lagrade i fjärrkontrollens minne raderas:
 - Fjärrkontrollen har lämnats utan batterier i över två minuter.
 - Urladdade batterier har lämnats kvar i fjärrkontrollen.
 - Knappar på fjärrkontrollen trycks in av misstag i samband med batteribyte.
- Om uppgifter lagrade i fjärrkontrollens minne oavsiktligt har raderats, så sätt i nya batterier och ställ in fjärrstyrningskoderna på nytt.



Ta bort den genomskinliga skyddsfilm, innan fjärrkontrollen tas i bruk.

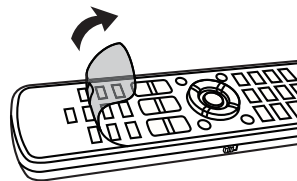

Fjärrkontrollens räckvidd

Fjärrkontrollen sänder en riktad infraröd stråle. Använd fjärrkontrollen inom 6 meter från ljudprojektorn och rikta den mot fjärrkontrollsensorn på ljudprojektorn vid manövrering.

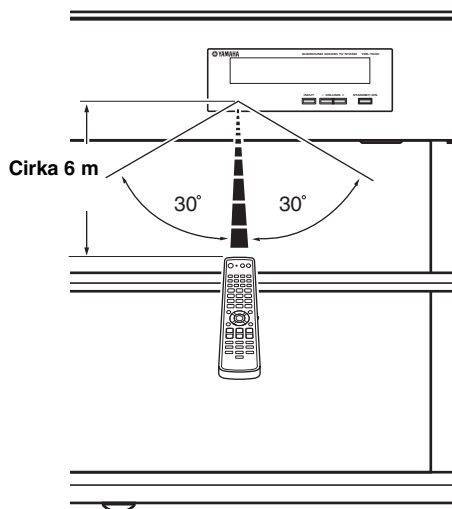

Anmärkningar

- Spill inte vatten eller andra vätskor på fjärrkontrollen.
- Tappa inte fjärrkontrollen.
- Lämnna eller förvara inte fjärrkontrollen på platser där något av följande förhållanden råder:
 - hög luftfuktighet, som t.ex. nära ett bad
 - hög temperatur, som t.ex. nära ett värmeelement eller en kamin
 - extremt låg temperatur
 - mycket dammigt
- Utsätt inte fjärrkontrollsensorn på ljudprojektorn för direkt solljus eller stark belysning, såsom inverterat ljus från en lysrörslampa.
- När batterierna blir gamla förkortas fjärrkontrollens effektiva manövreringsräckvidd avsevärt. Byt i så fall ut batterierna mot två stycken nya batterier så snart som möjligt.

Påslagning eller ställning av ljudprojektorn i beredskapsläge

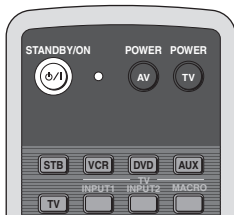
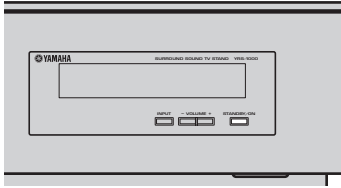

- Tryck en gång till på STANDBY/ON för att ställa ljudprojektorn i beredskapsläge.

Anmärkning

Medan ljudprojektorn står i beredskapsläge kan endast STANDBY/ON på frontpanelen eller på fjärrkontrollen användas. Övriga knappar på frontpanelen och fjärrkontrollen kan inte användas förrän strömmen till ljudprojektorn har slagits på.

- Tryck på strömbrytaren STANDBY/ON för att slå på strömmen till ljudprojektorn.

Volymnivån visas på frontpanelens display tillsammans med nuvarande ingångskälla och strälläge.

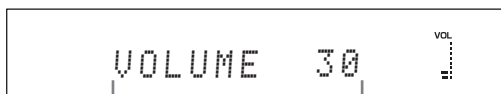

Aktuell volymnivå

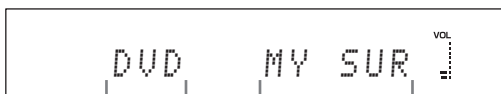

Nuvarande ingångskälla

Nuvarande strälläge

Användning av menyn SET MENU

Visning av bildskärmsmenyer

I detta avsnitt beskrivs hur det går till att ta fram ljudprojektorns bildskärmsmenyer på bildskärmen på ansluten tv och ställa in parametrarna för lyssningsrummet. När detta väl är gjort kan ett riktigt surroundljud upplevas i det egna vardagsrummet tillsammans med tv-bilder.

1 Kontrollera att utgången VIDEO OUT på ljudprojektorn är ansluten till en lämplig videoingång på tv:n för visning av ljudprojektorns bildskärmsmenyer.

2 Tryck på strömbrytaren STANDBY/ON för att slå på strömmen till ljudprojektorn.



Frontpanelen

eller

STANDBY/ON



Fjärrkontrollen

3 Slå på strömmen till tv:n.

Följande meny visas på tv-skärmen.



Exempel på bildskärmsmeny

Om ingen bildskärmsmeny visas, så använd fjärrkontrollen som följer med tv:n till att ändra videoingång tills bildskärmsmenyn visas.

Flödesschema för SET MENU

Följande flödesschema visar de huvudsakliga åtgärderna för grundläggande inställningar.

Kör LANGUAGE SETUP.

Se "Val av bildskärmspråk" på sidan 28.



Kör AUTO SETUP (IntelliBeam).

Se "AUTO SETUP (IntelliBeam)" på sidan 29.



Om fel uppstår

Leta upp orsaken till felet och försök åtgärda det.

Vi hänvisar till "Felmeddelanden för AUTO SETUP" på sidan 35 för en komplett lista över felmeddelanden och möjliga åtgärder.

Återge ljudsignaler eller ändra strållägesinställning.

Se "Avspelning" på sidan 39, "Återgivning av surroundljud" på sidan 42.



För att utföra extra inställningar och justeringar

Kör MANUAL SETUP.

Se "MANUAL SETUP" på sidan 53.



- Om en ljudstråle från en viss kanal inte kan höras ordentligt, så ändra inställningarna för SETTING PARAMETERS (se sid. 55) eller för BEAM ADJUSTMENT (se sid. 56) på menyn BEAM MENU.
- Om akustiskt absorberande föremål, såsom gardiner, är i vägen för ljudstrålarna, så ändra inställningarna för TREBLE GAIN på menyn BEAM MENU (se sid. 58).

Val av bildskärmspråk

Utför åtgärderna nedan för att välja ett önskat språk bland de språk som finns under menyn SET MENU för ljudprojektorn.

1 Ställ manövreringslägesväljaren i läget YSP.

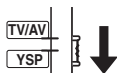

2 Tryck på MENU.

Menyn SET MENU visas på tv-skärmen.



- De manövreringsknappar som används till menyn SET MENU visas längst ner på skärmen.
- Tryck på RETURN för att återgå till föregående skärm vid användning av menyn SET MENU.
- Tryck en gång till på MENU för att lämna menyn SET MENU.
- Följande manövreringar kan även utföras medan informationen kontrolleras på frontpanelens display.

3 Använd knapparna ▲ / ▼ till att välja LANGUAGE SETUP och tryck på ENTER.

Följande meny visas på tv-skärmen.

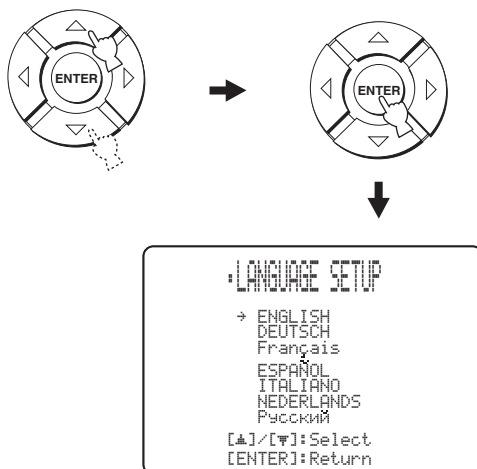

4 Använd knapparna ▲ / ▼ till att välja önskat språk och tryck på ENTER.

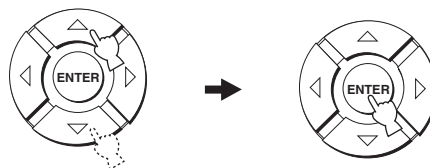

Alternativ: **ENGLISH** (engelska), **DEUTSCH** (tyska), **Français** (franska), **ESPAÑOL** (spanska), **ITALIANO** (italienska), **NEDERLANDS** (nederländska), **Русский** (ryska)

AUTO SETUP (IntelliBeam)

Ljudprojektorn skapar ett ljudfält genom att låta ljudstrålar reflekteras mot väggarna i lyssningsrummet och bredda kohesionskraften för samtliga kanaler. På samma sätt som högtalarna i en vanlig ljudanläggning behöver placeras ut är det nödvändigt att ställa in lämplig ljudstrålvinkel för att uppnå så bra ljud som möjligt från ljudprojektorn. Med hjälp av funktionerna för ljudstrålsoptimering och ljudoptimering och den medföljande IntelliBeam-mikrofonen kan ljudprojektorn automatiskt ställa in optimala ljudstrålnivåer, så att optimal ljudstrålställning i förhållande till lyssningsmiljö kan erhållas utan behov av besvärliga inställningar baserat på den egna hörseln. Vi kallar allmänt dessa två funktioner för “**IntelliBeam**”.

Ljudstrålsoptimering:

Denna funktion optimerar ljudstrålarnas vinkel, så att denna parameter bäst matchar aktuell lyssningsmiljö.

Ljudoptimering:

Denna funktion optimerar ljudstrålarnas fördröjningstid, volym och tonkvalitet, så att dessa parametrar bäst matchar aktuell lyssningsmiljö.

Flödesschema för AUTO SETUP

Ljudprojektorn utför en rad kontroller för att optimera ljudstrålarnas vinkel, fördröjningstid, volym och tonkvalitet. Välj optimering av samtliga eller en del av parametrarna.

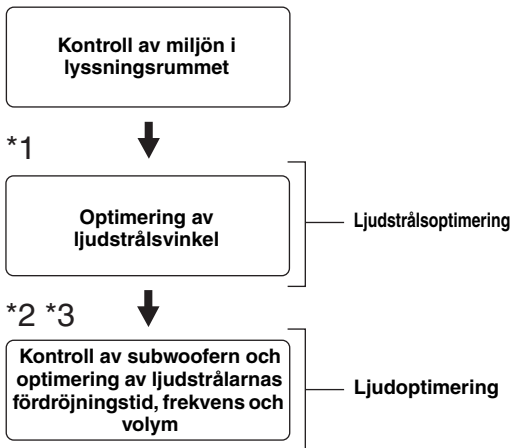

Anmärkningar

- *1 Kontrollen av ljudstrålvinkel hoppas över efter val av SOUND OPTIMZ only.
- *2 Ljudoptimeringen hoppas över efter val av BEAM OPTIMZ only.
- *3 Kontrollen av subwoofer hoppas över efter val av BEAM OPTIMZ only.

Installering av IntelliBeam-mikrofonen

Den medföljande IntelliBeam-mikrofonen samlar in och analyserar det ljud som ljudprojektorn ger ifrån sig i den verkliga lyssningsmiljön. Följ anvisningarna nedan för att ansluta IntelliBeam-mikrofonen till ljudprojektorn och se till att IntelliBeam-mikrofonen är placerad på lämplig plats och att inga stora hinder förekommer mellan IntelliBeam-mikrofonen och väggarna i lyssningsrummet.

Anmärkningar

- Var noga med att koppla loss IntelliBeam-mikrofonen efter avslutad AUTO SETUP-inställning.
- IntelliBeam-mikrofonen är känslig för värme.
 - Håll den borta från direkt solljus.
 - Placera den inte ovanpå ljudprojektorn.
- Använd inte en förlängningskabel vid anslutning av IntelliBeam-mikrofonen, eftersom det kan resultera i felaktig ljudoptimering.
- Ett fel kan uppstå vid AUTO SETUP-inställning, om IntelliBeam-mikrofonen inte är korrekt placerad i lyssningsrummet. För att undvika risken för fel:
 - Placera inte IntelliBeam-mikrofonen långt till höger eller vänster från ljudprojektorns mitt.
 - Placera inte IntelliBeam-mikrofonen inom 1,8 m från ljudprojektorns framsida.
 - Placera inte IntelliBeam-mikrofonen mer än en meter ovanför eller nedanför ljudprojektorns mitthöjd.
- Se till att inga hinder förekommer mellan IntelliBeam-mikrofonen och väggarna i lyssningsrummet, eftersom sådana hinder är i vägen för ljudstrålarna. Ett föremål som har kontakt med en vägg uppfattas emellertid som en utskjutande del av väggen.
- Bästa möjliga resultat uppnås vid placering av IntelliBeam-mikrofonen i samma höjd som öronen hos lyssnaren medan lyssnaren sitter på lyssningsplatsen. Om detta inte är möjligt går det emellertid att manuellt finjustera ljudstrålsvinkeln och balansera ljudstrålarnas utnivåer med hjälp av MANUAL SETUP (se sid. 53), efter att AUTO SETUP-inställningen är klar.

1 Tryck på STANDBY/ON för att slå av strömmen till ljudprojektorn.



2 Anslut den medföljande IntelliBeam-mikrofonen till INTELLIBEAM MIC-uttaget på undersidan av frontpanelen.

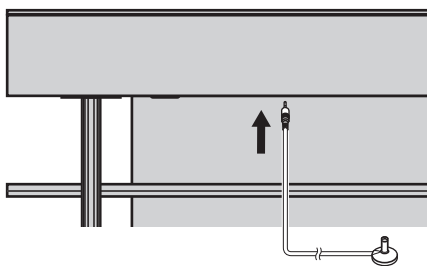

3 Placera IntelliBeam-mikrofonen på en jämn, plan yta vid den normala lyssningsplatsen, på över 1,8 meters avstånd från ljudprojektorns framsida, inom 1 meter ovanför eller nedanför ljudprojektorns mitthöjd och med IntelliBeam-mikrofonen vänd uppåt.

Anmärkning

Se till att placera IntelliBeam-mikrofonen på en tänkt mittlinje dragen från ljudprojektorn.



Använd vid behov det medföljande mikrofonstället av hårdpapp till att fästa IntelliBeam-mikrofonen på samma höjd som öronen hos lyssnaren medan lyssnaren sitter på lyssningsplatsen.

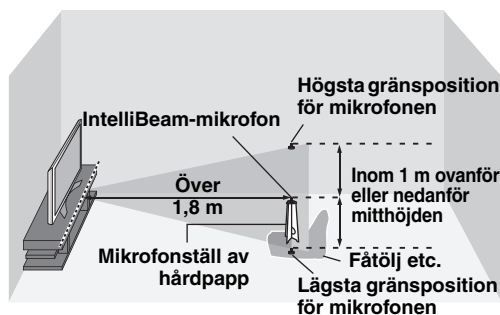

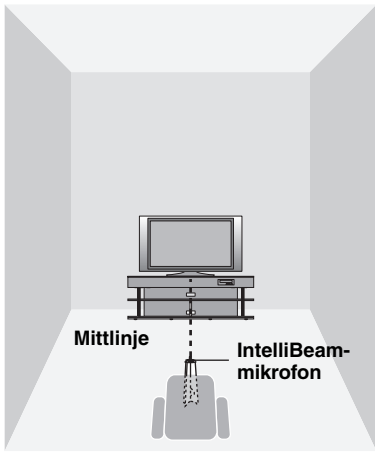

Användning av menyn AUTO SETUP (IntelliBeam)

Följ anvisningarna nedan för att starta AUTO SETUP-inställningen, när IntelliBeam-mikrofonen har anslutits ordentligt till ljudprojektorn och placerats på lämplig plats i lyssningsrummet.

AUTO SETUP-inställningen kan även påbörjas genom att helt enkelt trycka in och hålla AUTO SETUP intryckt i över två sekunder. I detta fall utför ljudprojektorn inställningarna för både ljudstrålsoptimering och ljudoptimering.

■ Hopsättning av det medföljande mikrofonstället av hårdpapp

Tre separata delar (en rund del och två avlånga delar) av mikrofonstället återfinns från början ihopsatta med varandra.

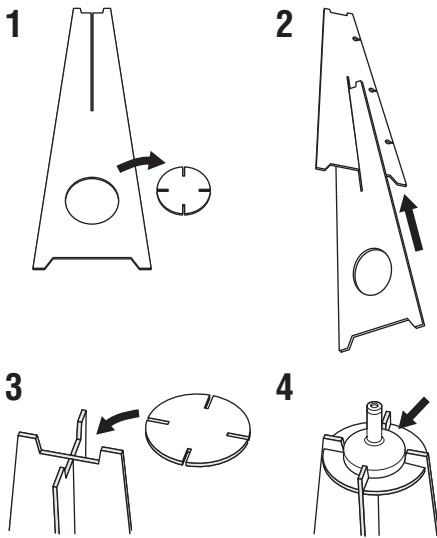

- 1 Sära på de tre hårdpappsdelarna till mikrofonstället, som från början sitter ihop.
- 2 För in den ena avlånga delen i skåran på den andra avlånga delen.
- 3 Sätt fast den runda delen ovanpå de två hopsatta avlånga delarna.
- 4 Placera den medföljande IntelliBeam-mikrofonen ovanpå den runda delen.

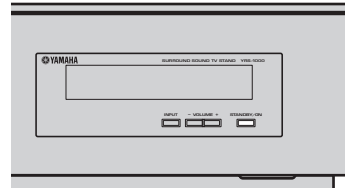

Anmärkningar

- Se till att lyssningsrummet är så tyst som möjligt medan ljudprojektorn utför AUTO SETUP-inställningen.
- Uppnå så bra resultat som möjligt genom att själv lämna lyssningsrummet tills AUTO SETUP-inställningen är avslutad för att inte komma i vägen för ljudstrålarna.
- Tänk på att höga testtoner normalt matas ut vid AUTO SETUP-inställningen.
- Det kan hända att AUTO SETUP-inställningen misslyckas om ljudprojektorn är installerad i ett rum enligt något av de förhållanden som beskrivs under "Innan ljudprojektorn installeras" på sidan 13. Kör i så fall MANUAL SETUP (se sid. 53) för att ställa in nödvändiga parametrar manuellt.
- Om ett fel uppstår, så ljuder en varningssummer samtidigt som AUTO SETUP-inställningen avbryts och ett felmeddelande visas på skärmen. Vi hänvisar till "Felmeddelanden för AUTO SETUP" på sidan 35 angående lämpliga åtgärder.



- AUTO SETUP-inställningen tar maximalt omkring tre minuter. Ett klockspel ljuder efter att AUTO SETUP-inställningen har genomförts korrekt.
- Om gardiner förekommer i lyssningsrummet, så rekommenderas följande åtgärder.
 1. Dra upp gardinerna för att förbättra ljudreflektionerna.
 2. Kör BEAM OPTIMZ only.
 3. Dra igen gardinerna.
 4. Kör SOUND OPTIMZ only.
- De inställningar som optimerats med hjälp av AUTO SETUP kan sparas (se sid. 36). En uppsättning inställningar optimerade för vissa lyssningsmiljöförhållanden kan senare återkallas för anpassning till varierande lyssningsmiljöförhållanden (se sid. 37).

1 Tryck på strömbrytaren STANDBY/ON för att slå på strömmen till ljudprojektorn.



2 Ställ manövreringslägesväljaren i läget YSP.

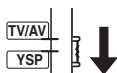

3 Tryck på MENU.

Menyn SET MENU visas på tv-skärmen.

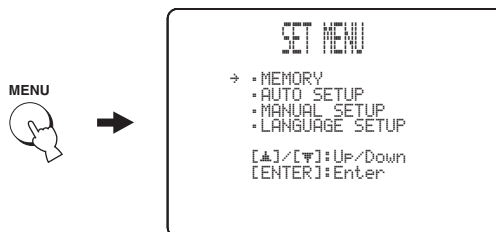

- De manövreringsknappar som används till menyn SET MENU visas längst ner på skärmen.
- Tryck på RETURN för att återgå till föregående skärm vid användning av menyn SET MENU.
- Tryck en gång till på MENU för att lämna menyn SET MENU.
- BEAM+SOUND OPTIMZ-inställningen kan startas genom att helt enkelt trycka in och hålla AUTO SETUP intryckt i över två sekunder. Punkt 4 och 5 hoppas över och visningen på tv-skärmen ändras till den som anges i punkt 5. Starta AUTO SETUP-inställningen från punkt 6.
- Följande manövreringar kan även utföras på frontpanelens display.

4 Använd knapparna ▲ / ▼ till att välja AUTO SETUP och tryck på ENTER.

Följande meny visas på tv-skärmen.

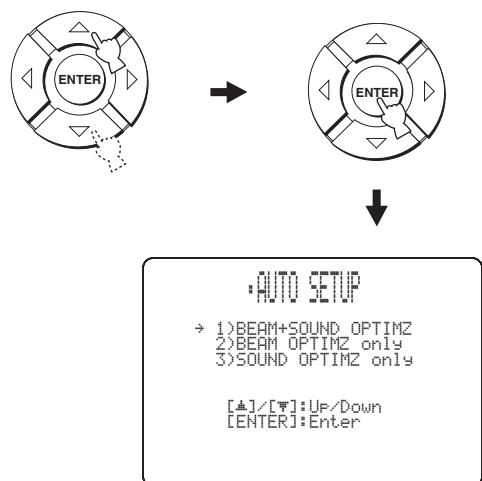

- 5** Använd markörknapparna \triangle / ∇ till att välja **BEAM+ SOUND OPTIMZ**, **BEAM OPTIMZ only** eller **SOUND OPTIMZ only** och tryck sedan på **ENTER**.
Följande meny visas på tv-skärmen.

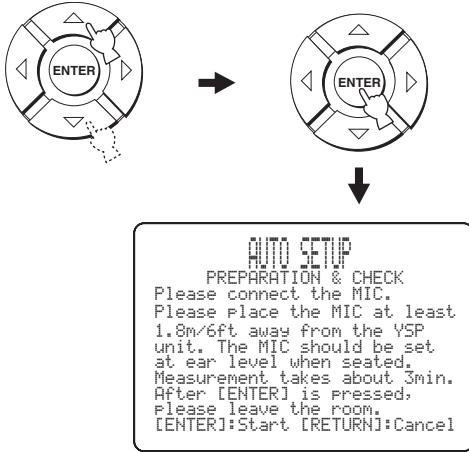

BEAM+ SOUND OPTIMZ

(Ljudstrålsoptimering och ljudoptimering)

Välj detta alternativ för att optimera ljudstrålarnas vinkel, fördröjningstid, volym och tonkvalitet, så att dessa parametrar är bäst anpassade till aktuell lyssningsmiljö. Val av denna optimeringsfunktion rekommenderas i följande fall:

- När inställningar görs för första gången.
- När ljudprojektorn har flyttats.
- När lyssningsrummet har byggts om och ändrat form.
- När ommöblering i lyssningsrummet har gjorts.

Denna inställning tar ungefär tre minuter.

BEAM OPTIMZ only

(Endast ljudstrålsoptimering)

Välj detta alternativ för att optimera ljudstrålarnas vinkel, så att denna parameter är bäst anpassad till aktuell lyssningsmiljö.

Denna inställning tar ungefär en minut.

SOUND OPTIMZ only

(Endast ljudoptimering)

Välj detta alternativ för att optimera ljudstrålens fördröjningstid, volym och tonkvalitet, så att dessa parametrar är bäst anpassade till aktuell lyssningsmiljö. Val av denna optimeringsfunktion rekommenderas i följande fall:

- Om gardiner i lyssningsrummet har dragits isär eller dragits för, innan ljudprojektorn används.
- Om ljudstrålsvinkeln har ställts in manuellt.

Denna inställning tar ungefär två minuter.

Anmärkning

Ljudstrålarnas vinkel måste optimeras med hjälp av alternativet **BEAM OPTIMZ only**, innan inställning enligt alternativet **SOUND OPTIMZ only** påbörjas.

- 6** Kontrollera följande punkter igen, innan **AUTO SETUP**-inställningen startas.

- Är IntelliBeam-mikrofonen ordentligt ansluten till ljudprojektorn?
- Är IntelliBeam-mikrofonen placerad på lämplig plats?
- Finns det några stora hinder mellan IntelliBeam-mikrofonen och väggarna i lyssningsrummet?

- 7** Tryck på **ENTER** för att starta **AUTO SETUP**-inställningen.

Följande meddelande visas på tv-skärmen och **AUTO SETUP**-inställningen startar efter 10 sekunder. Lämna tyst lyssningsrummet, innan **AUTO SETUP**-inställningen startar.

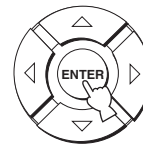

Om ett fel uppstår, så ljuder en varningssummer varpå ett felmeddelande visas. Vi hänvisar till "Felmeddelanden för AUTO SETUP" på sidan 35 för en komplett lista över felmeddelanden och lämpliga åtgärder. Följ anvisningarna och utför **AUTO SETUP**-inställningen på nytt.

8 Kontrollera att följande meny visas på tv-skärmen.

Resultaten av AUTO SETUP-inställningen visas på tv-skärmen.

Exempel 1

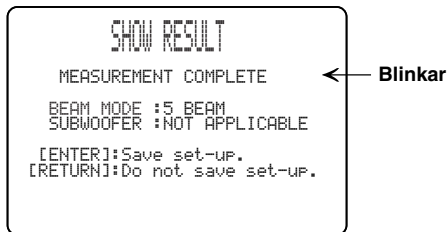

Exempel 2

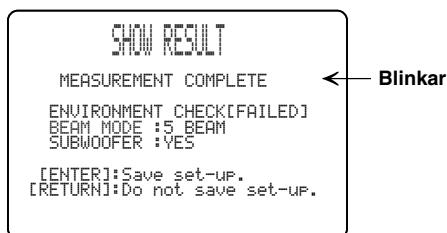

- Om "ENVIRONMENT CHECK [FAILED]" visas, så rekommenderas att AUTO SETUP-inställningen körs en gång till. Vi hänvisar till punkt 9 angående detaljer.
- Beroende på lyssningsrummets miljö kan det hända att ljudstrålsvinkeln för vänster och höger framkanaler samt vänster och höger surroundkanaler ställs in på samma värde, trots att "5 BEAM" visas som resultat.

9 Tryck på ENTER för att bekräfta resultaten eller tryck på RETURN för att annullera resultaten.

Följande meddelande visas i två sekunder på tv-skärmen och slocknar därefter.

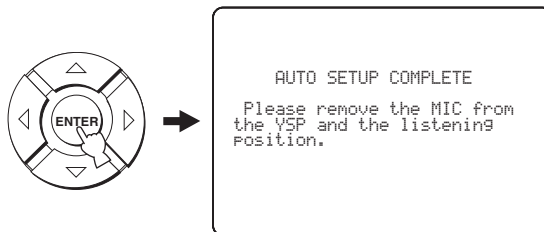

Om "ENVIRONMENT CHECK [FAILED]" visas i punkt 8, så visas följande meddelande efter tryckning på ENTER. I så fall hänvisar vi till ERROR E-1 under "Felmeddelanden för AUTO SETUP" på sidan 35. Tryck på ENTER för att lämna AUTO SETUP-inställningen och kör sedan inställningen igen enligt åtgärderna från och med punkt 3.



10 Koppla loss IntelliBeam-mikrofonen från INTELLIBEAM MIC-uttaget.

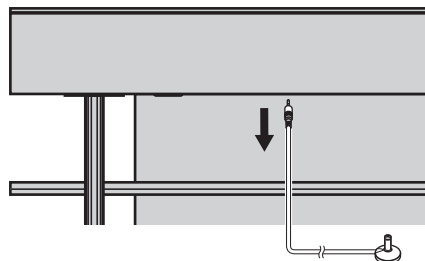

För att spara och ladda inställningar, se "Användning av systemminnet" på sidan 36.

■ Felmeddelanden för AUTO SETUP

Innan AUTO SETUP-inställning startar

Felmeddelande	Orsak	Åtgärd	Se sid.
ERROR E-2 No MIC detected. Please check MIC connection and re-try.	IntelliBeam-mikrofonen är inte ansluten till ljudprojektorn.	Anslut IntelliBeam-mikrofonen till ljudprojektorn.	30

Under pågående AUTO SETUP-inställning

Tryck på RETURN, om något av felmeddelandena som anges nedan, förutom E-1, visas. Om AUTO SETUP-inställningen har startats genom att trycka på AUTO SETUP i punkt 3, så kör inställningen igen från och med punkt 3 efter att felmeddelandet har slocknat. Om AUTO SETUP-inställningen har startats genom att trycka på MENU i punkt 3, så kör inställningen igen från och med punkt 4 efter att meddelandet i punkt 3 har visats. Kör MANUAL SETUP-inställningen, om problemet är svårt att åtgärda.

Felmeddelande	Orsak	Åtgärd	Se sid.
ERROR E-1 Please test in quieter environment.	För mycket oönskat buller förekommer i lyssningsrummet.	Se till att lyssningsrummet är så tyst som möjligt. Välj vid behov en tidpunkt på dygnet när det inte hörs så mycket buller utifrån.	—
ERROR E-2 No MIC detected. Please check MIC connection and re-try.	IntelliBeam-mikrofonen kopplades loss under pågående AUTO SETUP-inställning.	Se till att IntelliBeam-mikrofonen är ordentligt ansluten till ljudprojektorn.	30
ERROR E-3 Unexpected control is detected. Please re-try.	Annan manövrering har utförts på ljudprojektorn under pågående AUTO SETUP-inställning.	Utför ingen annan manövrering medan AUTO SETUP-inställningen pågår.	—
ERROR E-4 Please check MIC position. MIC should be set in front of YSP.	IntelliBeam-mikrofonen är inte placerad framför ljudprojektorn.	Se till att IntelliBeam-mikrofonen är installerad framför ljudprojektorn.	30
ERROR E-5 Please check MIC position. MIC should be set above 1.8m/6.0ft.	IntelliBeam-mikrofonen är inte placerad på lämpligt avstånd från ljudprojektorn.	Kontrollera att IntelliBeam-mikrofonen är uppställd på över 1,8 meters avstånd från ljudprojektorns framsida och inom 1 meter från mitthöjden på ljudprojektorn.	30
ERROR E-6 Volume level is lower than expected. Please check MIC position/connection and re-try.	IntelliBeam-mikrofonen kan inte samla in det ljud som ljudprojektorn ger ifrån sig, eftersom ljudets utnivå är för låg.	Se till att IntelliBeam-mikrofonen är ordentligt ansluten till ljudprojektorn och placerad på lämplig plats. Om problemet kvarstår, så kontakta en auktoriserad Yamaha-reparatör angående hjälp.	30
ERROR E-7 Unexpected error happened. Please re-try.	Ett internt systemfel har uppstått.	Utför åtgärderna för AUTO SETUP-inställning på nytt.	—

Användning av systemminnet

Praktisk användning av systemminnet

Aktuella värden inställda med hjälp av menyn SET MENU kan lagras i ljudprojektorns systemminne. Det kan vara praktiskt att spara vissa inställningar för varierande förhållanden i lyssningsrummet. Om exempelvis gardiner förekommer i ljudstrålarnas väg, så varierar ljudstrålarnas verkan beroende på huruvida gardinerna är fördragna eller ej.

När gardinerna inte är fördragna

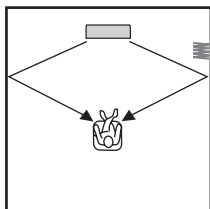

När gardinerna är fördragna

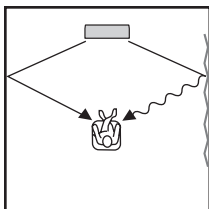

Sparande av inställningar

1 Ställ manövreringslägesväljaren i läget YSP.

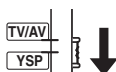

2 Tryck på MENU.

Menyn SET MENU visas på tv-skärmen.



- De manövreringsknappar som används till menyn SET MENU visas längst ner på skärmen.
- Tryck på RETURN för att återgå till föregående skärm vid användning av menyn SET MENU.
- Tryck en gång till på MENU för att lämna menyn SET MENU.
- Följande manövreringar kan även utföras på frontpanelens display.

3 Använd knapparna \triangle / ∇ till att välja MEMORY och tryck på ENTER.

Följande meny visas på tv-skärmen.

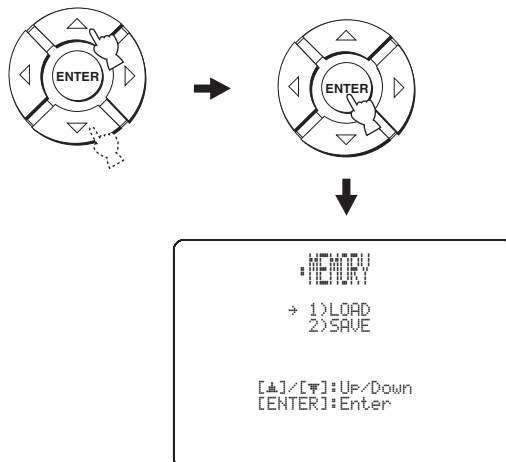

4 Använd knapparna \triangle / ∇ till att välja SAVE och tryck på ENTER.

Följande meny visas på tv-skärmen.

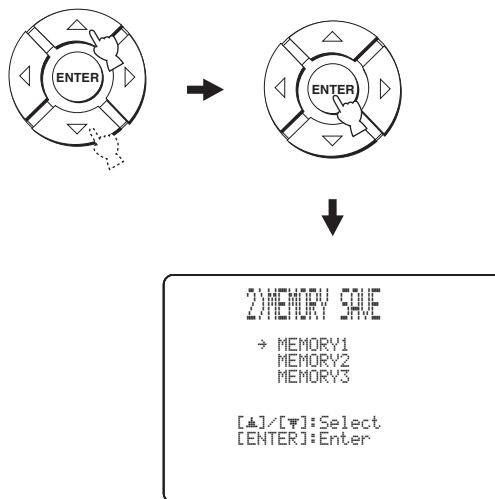

5 Använd knapparna \triangle / ∇ till att välja MEMORY1, MEMORY2 eller MEMORY3 och tryck på ENTER.

Följande meny visas på tv-skärmen.

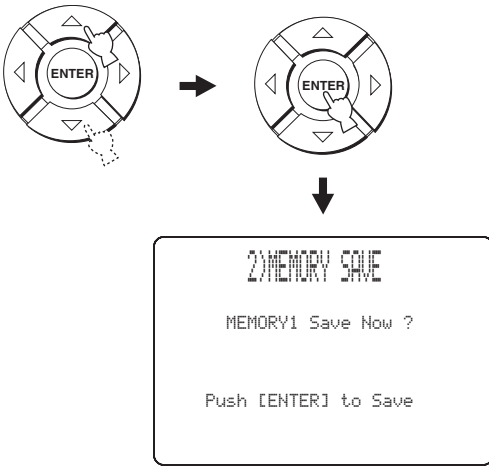

6 Tryck en gång till på ENTER.

De nya parametrarna sparas som MEMORY1, MEMORY2 eller MEMORY3. När parametrarna har lagrats i minnet återgår visningen på skärmen till menyn SET MENU.

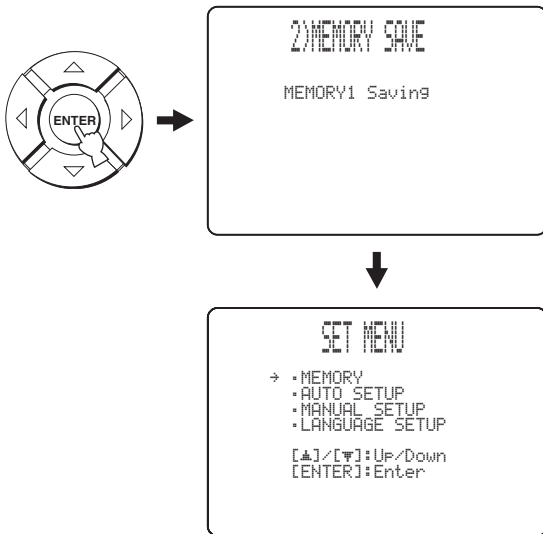

7 Tryck på MENU för att lämna bildskärmsmenyerna.

Menyn SET MENU slöcknar från tv-skärmen.



Laddning av inställningar

Inställningar som har sparats enligt anvisningarna under "Sparande av inställningar" på sidan 36 kan återkallas vid förändring av lyssningsmiljön.

1 Ställ manövreringslägesväljaren i läget YSP.

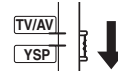

2 Tryck på MENU.

Menyn SET MENU visas på tv-skärmen.

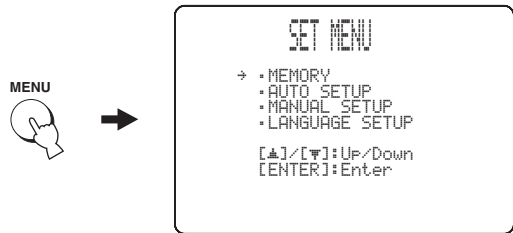

- De manövreringsknappar som används till menyn SET MENU visas längst ner på skärmen.
- Tryck på RETURN för att återgå till föregående skärm vid användning av menyn SET MENU.
- Tryck en gång till på MENU för att lämna menyn SET MENU.
- Följande manövreringar kan även utföras på frontpanelens display.

3 Använd knapparna \triangle / ∇ till att välja MEMORY och tryck på ENTER.

Följande meny visas på tv-skärmen.

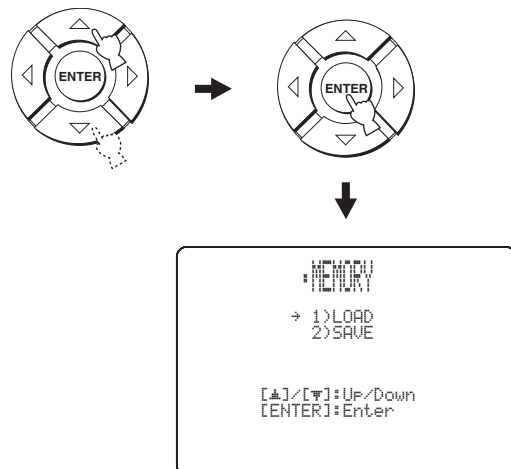

4 Använd knapparna \triangle / ∇ till att välja LOAD och tryck på ENTER.

Följande meny visas på tv-skärmen.

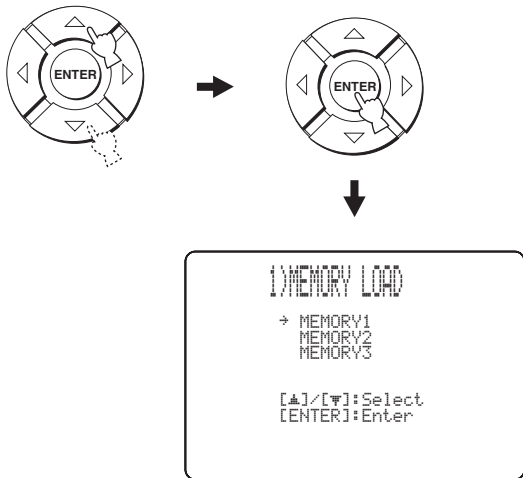

5 Använd knapparna \triangle / ∇ till att välja MEMORY1, MEMORY2 eller MEMORY3 och tryck på ENTER.

Följande meny visas på tv-skärmen.

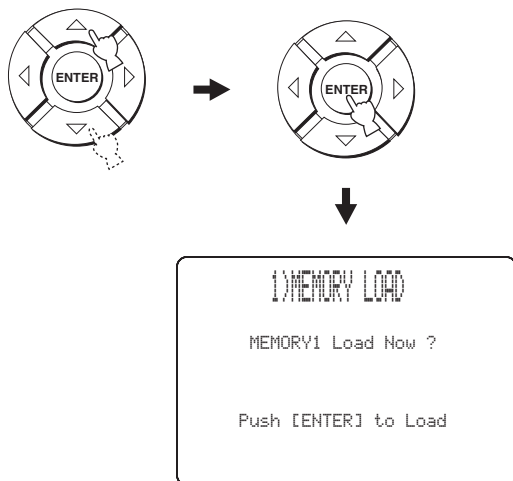

6 Tryck en gång till på ENTER.

De nya parametrarna sparade som MEMORY1, MEMORY2 eller MEMORY3 laddas. Efter att parametrarna har laddats visas åter menyn SET MENU på skärmen.

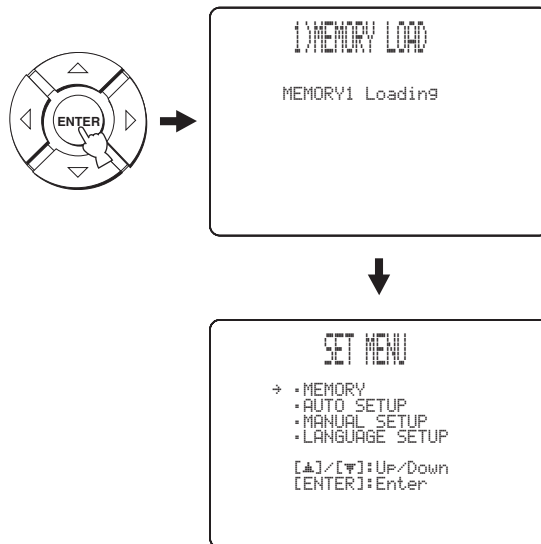

7 Tryck på MENU för att lämna bildskärmsmenyerna.

Menyn SET MENU slocknar från tv-skärmen.



Avspelning

Val av ingångskälla

Ljud från komponenter anslutna till denna enhet kan återges genom att helt enkelt trycka lämpligt antal gånger på INPUT på frontpanelen eller på lämplig ingångsväljare (STB, VCR, DVD, AUX eller TV) på fjärrkontrollen. Namnet på vald ingångskälla och typen av motsvarande inmatningsläge visas på frontpanelens display.

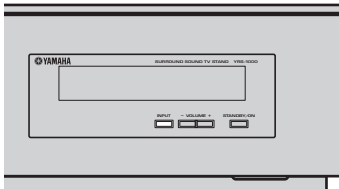

■ Manövrering med frontpanelen

Tryck upprepade gånger på INPUT på frontpanelen för att växla mellan TV/STB, VCR, DVD och AUX.

Namnet på motsvarande ingångskälla och typen av gällande inmatningsläge visas på frontpanelens display.

■ Manövrering med fjärrkontrollen



Förutom till manövrering av ljudprojektorn kan fjärrkontrollen användas till att manövrera andra AV-komponenter. För detta behöver korrekta fjärrstyrningskoder ställas in på fjärrkontrollen och manövreringslägesväljaren ställas i läget TV/AV för att ändra manövreringsområde (se sid. 71).

Tryck på TV för att återge ljud från ett tv-program.

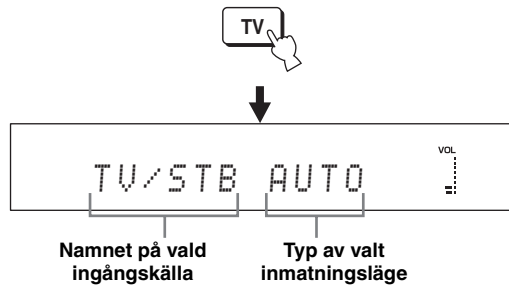

Tryck på STB för att återge ljud från en satellitsändning.

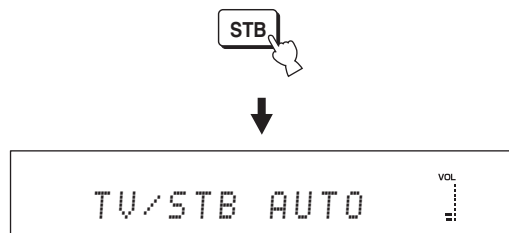

Tryck på DVD för att återge ljud från en DVD-skiva.

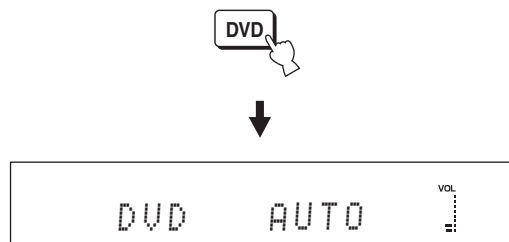

Tryck på VCR för återgivning från en videobandspelare.

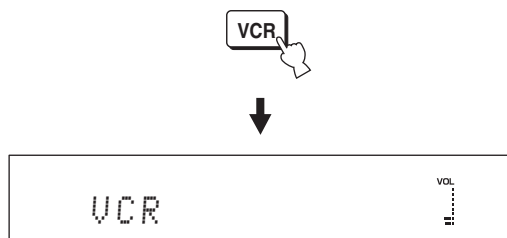

Tryck på AUX för att återge ljud från en komponent ansluten till ingången AUX på baksidan av ljudprojektorn.

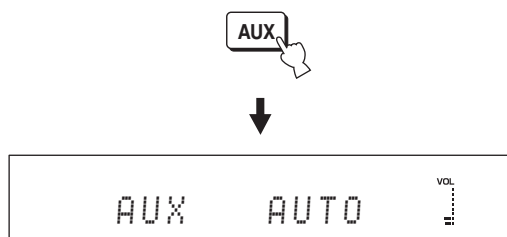

Uppspelning av en källa

När en ingångskälla är vald (se sid. 39) kan uppspelning på vald ingångskälla startas.

Anmärkning

I detta avsnitt används en DVD-spelare som exempel på uppspelningskälla.



Angående detaljer kring tv:n eller DVD-spelaren hänvisas till bruksanvisningen till respektive komponent.

1 Slå på strömmen till tv:n och DVD-spelaren.

2 Välj korrekt videoingång på tv:n med hjälp av fjärrkontrollen till tv:n och ta fram DVD-menyn på tv-skärmen.

Anmärkning

Sänk vid behov volymen på tv:n tills inget ljud hörs.

3 Tryck på DVD för att välja DVD som ingångskälla.



4 Starta uppspelning på DVD-spelaren med hjälp av medföljande fjärrkontroll.

Ljudsignaler från DVD-spelaren återges via ljudprojektorn.



- Indikeringen **MULTI** visas, när ljudprojektorn identifierar 5.1-kanalig signalinmatning via en optisk/koaxial-ingång. Om indikeringen **PCM** visas, kontrollera inställningarna för digital utmatning, bitströmsutmatning, och/eller DTS-utmatning på DVD-spelaren.
- Om ljudvolymen är för låg, så höj volymnivån på ljudprojektorn till omkring 45.
- Om korrekta fjärrstyrningskoder för tv:n och DVD-spelaren har ställts in på fjärrkontrollen till ljudprojektorn, så kan denna fjärrkontroll användas för manövrering av aktuella komponenter. För detaljer kring hur fjärrstyrningskoder ställs in se sid. 71.

Reglering av volymnivå

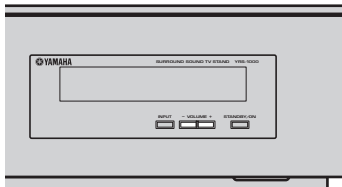

Tryck på **VOLUME +/-** för att höja eller sänka volymnivån.

Ett numeriskt värde för volymnivå visas på frontpanelens display.

Justeringsområde: MIN (minimal), 01 till 99, MAX (maximal)

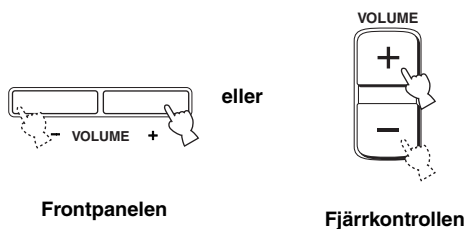

Frontpanelen

Fjärrkontrollen

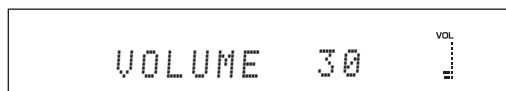

Anmärkningar

- Volymnivån för samtliga ingångskällor (inklusive både flerkanals- och stereokällor) ändras samtidigt.
- Vid varje tryckning på **VOLUME +/-** höjs eller sänks volymen stegvis med en nivå.
- Volymnivån kan höjas eller sänkas kontinuerligt genom att hålla **VOLUME +/-** intryckt.

Avstängning av ljudet



1 Tryck på **MUTE** för att stänga av ljudet.

“AUDIO MUTE ON” visas på frontpanelens display samtidigt som indikeringen för volymnivå blinkar.

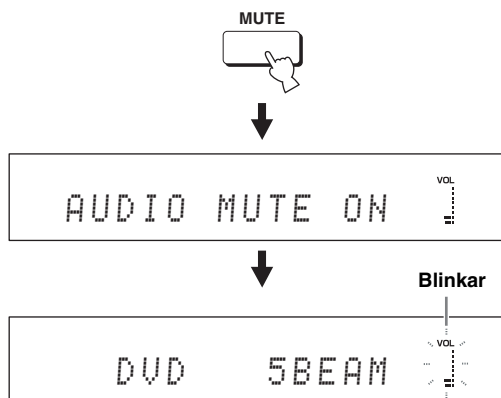

2 Tryck en gång till på **MUTE** (eller tryck på **VOLUME +/-**) för att återuppta ljudutmatning.

“AUDIO MUTE OFF” visas temporärt på frontpanelens display (efter tryckning på **VOLUME +/-** visas istället värdet på aktuell volymnivå) samtidigt som indikeringen för volymnivå visas utan att blinka.

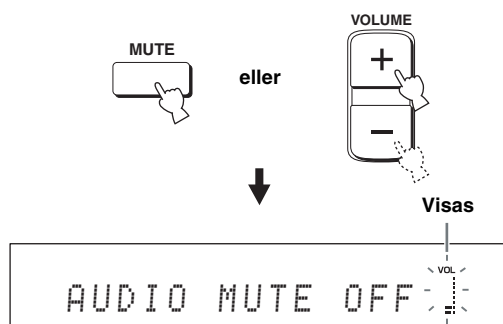

Anmärkning

Ljudutmatningen för samtliga ingångskällor (inklusive både flerkanals- och stereokällor) stängs av samtidigt.



Det är möjligt att välja huruvida det utmatade ljudet ska stängas av helt eller om volymnivån ska sänkas med 20 dB vid tryck på **MUTE** (se sid. 59).

Återgivning av surroundljud

Önskat flerkanaligt surroundljud kan erhållas genom att ändra strålläge med hjälp av strållägesknapparna på fjärrkontrollen. Välj 5 Beam, Stereo plus 3 Beam, 3 Beam eller My Surround för flerkanalig ljudåtergivning.

Anmärkningar

- 5 Beam och 3 Beam kan inte väljas medan ANGLE TO WALL OR CORNER är inställt på MANUAL SETUP (se sid. 55).
- För att kunna utnyttja strålläget 5 Beam, Stereo plus 3 Beam eller 3 Beam måste inställningen AUTO SETUP eller MANUAL SETUP utföras, så att parametrarna matchar aktuell lyssningsmiljö.



1 Ställ manövreringslägesväljaren i läget YSP.

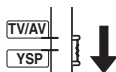

2 Tryck på lämplig strållägesknapp (5BEAM, ST+3BEAM, 3BEAM eller MY SUR.) för att välja önskat strålläge för 5.1-kanalig ljudåtergivning.

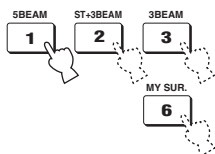

5 Beam

Ljustrålar matas ut via vänster fram-, höger fram-, mitt-, vänster surround- och höger surroundkanaler. Detta läge är idealiskt för att uppnå fulländade surroundljudseffekter vid återgivning av ljud från DVD-skivor som spelats in i ett flerkanaligt format eller återgivning av ett 2-kanaligt källljud i ett flerkanaligt format.

Tryck på 5BEAM för att välja 5 Beam.

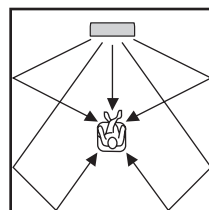

Anmärkningar

- För att uppnå bästa möjliga surroundljudseffekt är det viktigt att inga hinder är i vägen för ljudstrålarna, eftersom sådana kan hindra ljudstrålarna från att återkastas direkt mot väggarna i lyssningsrummet.
- Ljudstrålarna för vänster och höger framhögtalare matas ut mot väggarna i lyssningsrummet.
- "SP Pos. Corner!" visas på frontpanelens display, om INSTALLED POSITION är inställt på ANGLE TO WALL OR CORNER (se sid. 55).

Stereo plus 3 Beam

Normalt ljud matas ut från vänster och höger framkanaler och ljudstrålar matas ut från mittkanalen och vänster/höger surroundkanaler. Detta läge är idealiskt vid återgivning av ljudet från liveuppträdanden på DVD-skivor. Sång och instrumentalljud kan höras nära lyssningsplatsens mitt, samtidigt som ljudreflexioner från själva spelplatsen kan höras till höger och vänster, vilket ger en känsla av att befinna sig rakt framför scenen.

Tryck på ST+3BEAM för att välja Stereo plus 3 Beam.

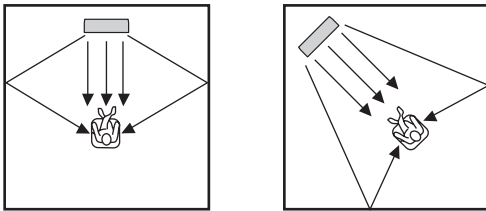

Anmärkning

Ljudstrålarna från vänster och höger framkanaler matas ut direkt mot lyssningsplatsen.

3 Beam

Ljudstrålar matas ut från vänster och höger framkanaler samt mittkanalen. Detta läge är idealiskt för filmvisning med hela familjen. Eftersom lyssningsplatsens område utvidgas kan surroundljud med utmärkt kvalitet upplevas inom ett större område. Detta läge kan även användas medan lyssningsplatsen är nära den bakre väggen och ljudstrålarna från vänster och höger surroundkanaler inte kan reflekteras mot väggarna.

Tryck på 3BEAM för att välja 3 Beam.

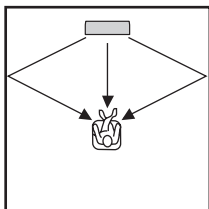

Ännu mer realistiska surroundeffekter kan erhållas genom att justera inställningen för IMAGE LOCATION på menyn BEAM MENU (se sid. 58).

Anmärkningar

- Vid återgivning av flerkanaligt källmaterial nermixas vänster och höger surroundsignaler och matas ut via vänster och höger framkanaler.
- Ljudstrålarna för vänster och höger framhögtalare matas ut mot väggarna i lyssningsrummet.
- "SP Pos. Corner!" visas på frontpanelens display, om INSTALLED POSITION är inställt på ANGLE TO WALL OR CORNER (se sid. 55).

My Surround

Detta läge möjliggör återgivning av surroundljud i ett litet lyssningsområde, som kanske inte uppfyller de villkor som andra strållägen ställer på lyssningsrummet (se "Innan ljudprojektorn installeras" på sidan 13). Använd detta strålläge för att lyssna till surroundljud nära ljudprojektorn eller när andra strållägen inte är tillgängliga.

Tryck på MY SUR. för att välja My Surround.

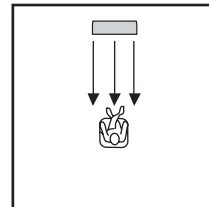





Anmärkningar

- Strållägesinställningar, såsom strålvinklar och avstånd, har ingen verkan i detta läge.
- För fulländad effekt av My Surround måste lyssningsplatsen vara vänd mot framsidan på ljudprojektorn.

■ Indikatorer för dekoderar

Beroende på aktuell ingångskälla och valt surroundläge visas dekoderingarna på frontpanelens display enligt följande:

Tillstånd	Indikator
PCM-signaler matas in	PCM
När DTS digitala signaler matas in eller DTS Neo:6 är valt som surroundläge	
Dolby Digital-signaler matas in	 DIGITAL
Dolby Pro Logic är valt som surroundläge	 PL
Dolby Pro Logic II är valt som surroundläge	 PL II



- Önskat inmatningsläge (AUTO, DTS eller ANALOG) kan väljas genom att trycka lämpligt antal gånger på INPUTMODE (se sid. 68).
- Ljud från DTS-ES-, Dolby Digital 5.1 EX-, Dolby Digital EX- eller Dolby Digital Surround EX-kodade skivor återges enligt ljudformatet DTS eller Dolby Digital.

■ Surroundlägen och rekommenderade källor

Surroundläge		Rekommenderat källmaterial
DTS Neo:6	Cinema Music	Film Musik
Dolby Pro Logic	–	Alla slags källor
Dolby Pro Logic II	Movie Music Game	Film Musik Spel

Anmärkningar

- Vid val av en ingångskälla (se sid. 39) väljs det surroundläge som använts till den senast valda ingångskällan automatiskt.
- Om strömmen till ljudprojektorn slås av och sedan på igen, så väljs automatiskt det surroundläge som användes till den ingångskälla som var vald innan strömmen slogs av.
- När surroundlägena inte är tillgängliga visas "Prohibit" på frontpanelens display vid tryckning på SUR. DECODE.
- Surroundlägena är tillgängliga:
 - när strälläget är inställt på någon annan inställning än stereoåtergivning (se sid. 48), och My Surround (se sid. 43).
 - när 2-kanaliga signaler matas in.

Återgivning av surroundljud från 2-kanaliga källor

Ljudprojektorn klarar av att avkoda 2-kanaliga källor för 5.1-kanalig ljudåtergivning, så att en rad olika surroundljudseffekter kan erhållas genom att ändra surroundläge.



Strållläget måste vara inställt på 5 Beam, Stereo plus 3 Beam, eller 3 Beam (se sid. 42).

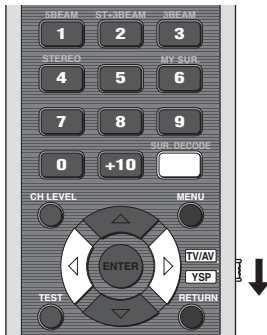

- Tryck upprepade gånger på SUR. DECODE (eller tryck på SUR. DECODE och därefter på \langle / \rangle) för att växla mellan olika surroundlägen.

Alternativ: Neo:6 Cinema, Neo:6 Music, PRO LOGIC, PLII Movie, PLII Music, PLII Game

Grundinställning: Neo:6 Cinema

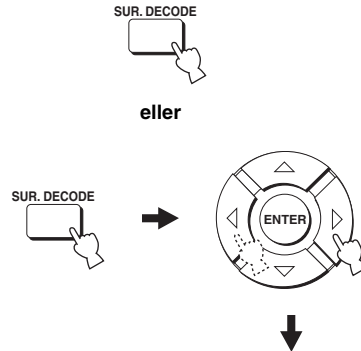

- Ställ manövreringslägesväljaren i läget YSP.

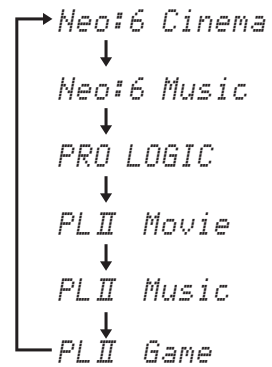
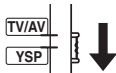

Surroundljud till tv-bilder

Analoga ljudsignaler från en ansluten tv kan återges som riktigt surroundljud.



Ställ in volymen på Ljudprojektorn på nivån 30, innan åtgärderna nedan utförs.

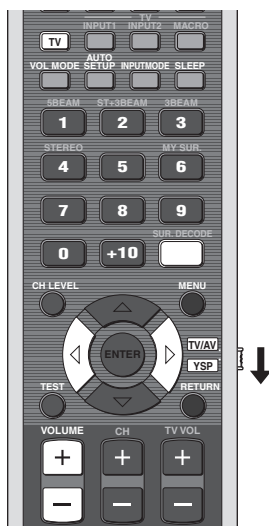

1 Välj önskad tv-kanal.

Använd fjärrkontrollen som följer med tv:n till att välja en tv-kanal.

2 Ställ manövreringslägesväljaren i läget YSP.

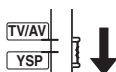

3 Tryck på TV.

Ljudsignaler från tv:n återges via ljudprojektorn.



4 Om ljud hörs från tv-högtalarna, så sänk volymnivån på tv:n tills inget ljud längre hörs.

Använd fjärrkontrollen som följer med tv:n till att sänka volymnivån på tv:n.



5 Tryck på VOLUME +/- för att reglera volymnivån.

6 Tryck upprepade gånger på SUR. DECODE (eller tryck på SUR. DECODE och därefter på < / >) för att växla mellan olika surroundlägen.

Signaler som matas in från 2-kanaliga källor återges via flera kanaler.

För vidare information om surroundlägen: se sid. 44.



eller

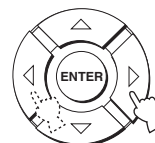

Justering av surroundlägesparametrar

Parametrarna för ljudformaten Dolby Pro Logic II Music och DTS Neo:6 Music kan konfigureras för att fininställa surroundljudseffekten.

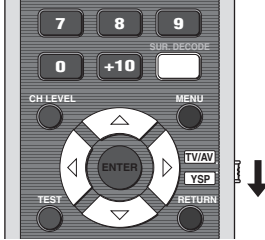

1 Upprepa åtgärderna i punkt 1 och 2 under "Återgivning av surroundljud från 2-kanaliga källor" på sidan 45 och välj PL II Music eller Neo:6 Music.

2 Använd markörknapparna \triangle/∇ till att välja en parameter.

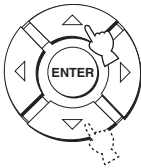

3 Använd knapparna $\triangleleft/\triangleright$ till att konfigurera den valda parametern.

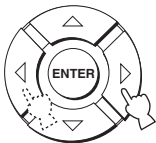

■ När Dolby Pro Logic II Music väljs

PANORAMA

Ljudet från vänster och höger kanaler ges en omslutningseffekt, som fördelas genom hela surroundljudsfältet och ger en känsla av ett expansivt ljud.

Alternativ: ON/OFF (på/av)

Grundinställning: OFF

DIMENSION

Skillnaden i volymnivå mellan framkanaler och surroundkanaler kan ändras för att uppnå önskad volymbalans.

Justeringsområde: -3 (mot surroundkanalerna) till +3 (mot framkanalerna)

Grundinställning: STD (standard)

C. WIDTH

Mittkanalens ljud fördelas åt vänster eller höger. Efter val av 0 matas mittkanalsljud endast ut via mittkanalen.

Justeringsområde: 0 till 7

Grundinställning: 3

■ När DTS Neo:6 Music väljs

C. IMAGE

Mittkanalens ljudbild från tre kanaler (vänster/höger fram och mitt) kan regleras i varierande grad.

Justeringsområde: 0,0 (bredare) till 1,0 (mot mitten)

Grundinställning: 0,3

Återgivning av stereoljud

Återgivning av 2-kanaligt stereoljud kan erhållas som strållägen genom att trycka på STEREO på fjärrkontrollen. Ljud matas ut via höger och vänster framkanaler. Detta läge är idealiskt för återgivning av hi-fi-material, såsom CD-musik, och kan användas till att ersätta tv-högtalarna.

Anmärkningar

- Vid återgivning av Dolby Digital-ljudsignaler vid stereoåtergivning blir dynamikfånget komprimerat. Om volymnivån minskar dramatiskt använd en annan ljudstråleinställning.
- När stereoåtergivning är valt som strålläge, kan inte surroundlägena (se sid. 44) användas.

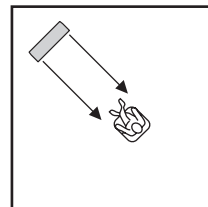
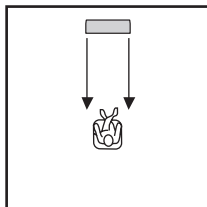

1 Ställ manövreringslägesväljaren i läget YSP.

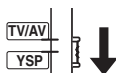

Anmärkning

Vid uppspelning av flerkanaligt källmaterial nermixas alla signaler, utom de från vänster och höger framkanaler, och matas ut via vänster och höger framkanaler. Inget ljud matas ut från mittkanalen eller surroundkanalerna.

2 Tryck på STEREO för att välja stereoåtergivning som strålläge.

Meddelandet "STEREO MODE" visas på frontpanelens display.

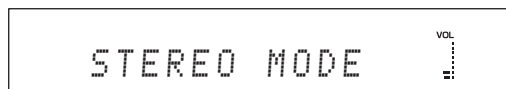

Användning av volymlägen (Nattlyssningsläge/Tv-volymutjämningsläge)

Nattlyssningsförbättrarna är utformade för att förbättra lyssningsbarheten på lägre volymnivåer eller nattetid. Vidare är det möjligt att begränsa volymnivån på tv:n, så att den inte plötsligt ändras avsevärt när innehållet i sändningarna ändras (t.ex. vid reklamslag etc.).



1 Ställ manövreringslägesväljaren i läget YSP.

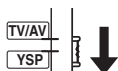

2 Tryck lämpligt antal gånger på VOL MODE för att välja NIGHT:CINEMA, NIGHT:MUSIC, TV EQUAL VOL eller OFF.

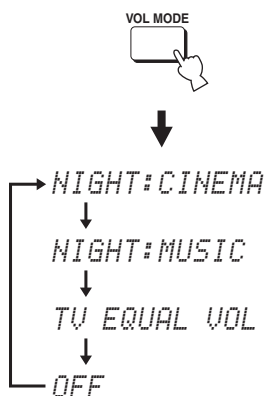

Indikeringen NIGHT visas på frontpanelens display medan "NIGHT:CINEMA" eller "NIGHT:MUSIC" är valt.

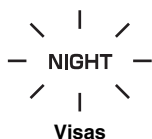

Indikeringen EQUAL visas på frontpanelens display medan "TV EQUAL VOL" är valt.

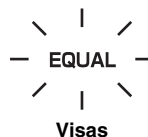

- Välj NIGHT:CINEMA vid visning av filmer för att minska dynamikområdet i filmens ljudspår och för att göra det lättare att höra dialoger på lägre volymnivåer.
- Välj NIGHT:MUSIC när du lyssnar på musikkällor för att bibehålla en lättlyssnad nivå för alla ljud.
- Välj TV EQUAL VOL vid återgivning av tv-program.
- Välj OFF för att koppla ur volymläget.

3 Använd ◀/▶ till att ändra komprimeringens effektnivå medan NIGHT:CINEMA, NIGHT:MUSIC eller TV EQUAL VOLUME visas.

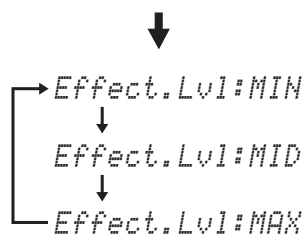
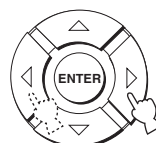

- Välj Effect.Lvl:MIN för minimal kompression.
- Välj Effect.Lvl:MID för normal kompression.
- Välj Effect.Lvl:MAX för maximal kompression.

Anmärkningar

- Volymlägesinställningarna annulleras vid tryckning på STANDBY/ON eller losskoppling av nätkabeln från nätuttaget.
- Volymlägesinställningarna förlorar sin effekt vid val av My Surround som strålläge (se sid. 43).

Användning av insomningstimern

Använd denna funktion för att automatiskt ställa ljudprojektorn i beredskapsläge efter en viss angiven tid. Insomningstimern är praktisk att använda när man planerar att somna efter en viss tid medan ljudprojektorn fortsätter att återge önskat ljud.



Vid varje tryckning på SLEEP ändras visningen på frontpanelens display enligt nedan.

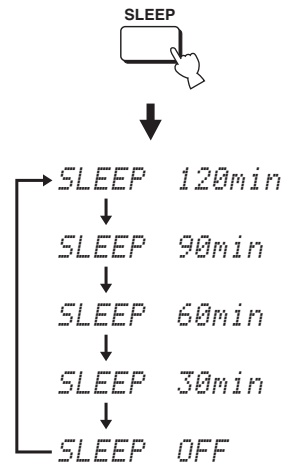

1 Ställ manövreringslägesväljaren i läget YSP.

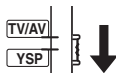

2 Tryck upprepade gånger på SLEEP för att ställa in tidslängden för insomningstimern.

Alternativ: 120min, 90min, 60min, 30min, OFF
Indikeringen SLEEP blinkar på frontpanelens display vid ändring av tidslängden för insomningstimern.



3 Vänta i några sekunder, utan att manövrera ljudprojektorn, för att bekräfta inställningen av insomningstimern.

Indikatorn SLEEP visas på frontpanelens display för att ange att insomningstimern är inkopplad.



■ Urkoppling av insomningstimern

1 Ställ manövreringslägesväljaren i läget YSP.

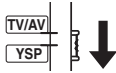

2 Tryck upprepade gånger på SLEEP tills "SLEEP OFF" visas på frontpanelens display.

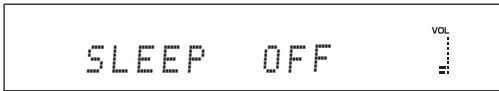

3 Vänta i några sekunder, utan att manövrera ljudprojektorn, för att bekräfta inställningen av insomningstimern.

Indikatorn SLEEP slocknar från frontpanelens display för att ange att insomningstimern är urkopplad.

SLEEP

Slocknar

Anmärkning

Den senast inställda tidslängden för insomningstimern innan den kopplas ur lagras i systemminnet.



Insomningstimerns inställning kan också kopplas ur genom att trycka på STANDBY/ON för att ställa ljudprojektorn i beredskapsläge eller genom att koppla loss nätkabeln från nätuttaget.

Användning av HDMI-styrning

Följande funktioner kan manövreras med hjälp av den fjärrkontroll som medföljer tv:n, om ljudprojektorn är ansluten via en HDMI-kabel till en tv som stöder HDMI-styrning (gäller vissa modeller).

- På- och avslagning av strömmen (manövrering synkroniserad med tv:n)
- Val av komponent för ljudåtergivning (tv:n eller ljudprojektorn)
- Reglering av volymnivån (höjning/sänkning och ljudavstängning)

Exempel på komponenter som stöder HDMI-styrning är Panasonic VIERA Link-kompatibla komponenter (tv, DVD-spelare/inspelningsbar, Blu-ray skivspelare) där VIERA Link är ett nytt namn för EZ Sync i Nordamerika och Toshiba REGZA-LINK (tidigare namn i Nordamerika var "CE Link") kompatibla tv-apparater.

Anmärkning

Alla Panasonic VIERA Link-funktioner från 2008 är inte kompatibla med EZ Sync-produkter från 2006/2007.



Om en DVD-spelare eller en Blu-ray Disc-spelare kompatibel med HDMI-styrning har anslutits till ljudprojektorn via en HDMI-kabel, så kan den anslutna komponenten också manövreras i synkronisering med ljudprojektorn (gäller ej vissa modeller).

1 Utför en HDMI-anslutning mellan ljudprojektorn och en tv som stöder HDMI-styrning.

Vi hänvisar till "Information gällande HDMI™" på sidan 16 och den separata "Snabbinstallationsguiden" angående detaljer kring HDMI och HDMI-komponenter. Vi hänvisar också till den information om anslutning av en AV-förstärkare som finns i bruksanvisningen till tv:n.

2 Slå på strömmen till alla HDMI-anslutna komponenter.

Angående detaljer kring manövrering av externa komponenter hänvisas till bruksanvisningen till respektive komponent.

3 Ställ HDMI-styrning på ON. Vi hänvisar till sidan 63 angående detaljer.

4 Kontrollera systeminställningarna för alla HDMI-anslutna komponenter och aktivera HDMI-styrning.

Angående detaljer kring inställning av externa komponenter hänvisas till bruksanvisningen till respektive komponent. Efter att åtgärderna i punkt 1 till 4 har utförts en gång behöver de inte utföras på nytt nästa gång.

5 Slå av strömmen till tv:n och slå sedan på strömmen igen.

6 Välj ljudprojektorn (HDMI etc.) som ingångskälla på tv:n.

7 Välj den anslutna komponenten som ingångskälla genom att trycka på INPUT på ljudprojektorns framsida (eller på lämplig ingångsväljare på fjärrkontrollen). Kontrollera att det videomaterial som spelas upp på DVD-brännaren (etc.) återges korrekt på tv-skärmen.

8 Använd fjärrkontrollen som hör till tv:n till att slå på eller av strömmen, välja komponent för ljudåtergivning och reglera volymnivån på ljudprojektorn.

Anmärkningar

- Kontrollera huruvida funktionen för HDMI-styrning är aktiverad på tv:n (se bruksanvisningen för tv:n) om det inte går att styra ljudprojektorn i synkronisering med tv:n.
- Strömmen till ljudprojektorn slås inte av samtidigt som strömmen till tv:n slås av med fjärrkontrollen till tv:n, om ljud från en komponent som inte är HDMI-kompatibel återges. Ljudåtergivningen fortsätter då utan att påverkas.

MANUAL SETUP

För att uppnå ett surroundljud med så bra kvalitet som möjligt kan MANUAL SETUP-inställningar användas till att finjustera parametrarna för lyssningsmiljö, liksom till att utföra avancerade inställningar för ljudsignaler, ljudstrålar, digital inmatning och visning av bildskärmsmenyer. Ändra ursprungsinställningarna (som visas i fet stil under varje parameter), så att de motsvarar behoven enligt aktuell lyssningsmiljö.



- De inställningar som optimerats med hjälp av AUTO SETUP kan sparas (se sid. 36). En uppsättning inställningar optimerade för vissa lyssningsmiljöförhållanden kan senare återkallas för anpassning till varierande lyssningsmiljöförhållanden (se sid. 37).
- Flertalet av parametrarna på menyerna SOUND MENU och BEAM MENU ställs in automatiskt vid körning av AUTO SETUP (se sid. 29). Använd menyerna SOUND MENU och BEAM MENU till att utföra ytterligare justeringar.
- På menyn BEAM MENU är det möjligt att utföra inställningar för surroundljudseffekter, som normalt är tillgängliga på menyn för högtalarinställningar.
- Börja med att ställa in parametrarna på menyn BEAM MENU, innan parametrarna på menyerna SOUND MENU, INPUT MENU och DISPLAY MENU ställs in.

SOUND MENU

Använd denna meny för manuell justering av olika parametrar förknippade med ljudutmatning.

Alternativ	Egenskaper	Sidan
TONE CONTROL	För att justera utnivån för hög- och lågfrekvent ljud.	59
SUBWOOFER SET	För att justera de olika subwooferinställningarna.	59
MUTE LEVEL	För att justera volymminskning vid ljudavstängning.	59
AUDIO DELAY	För att justera ljudets fördröjningstid.	60
DD/DTS Dynamic Range	För att justera dynamikområdet för Dolby Digital- eller DTS-signaler.	60

BEAM MENU

Använd denna meny för manuell justering av olika parametrar förknippade med utmatningen av ljudstrålar.

Alternativ	Egenskaper	Sidan
SETTING PARAMETERS	För att justera inställningar för lyssningsrum och lyssningsplats.	55
BEAM ADJUSTMENT	För att ändra de olika ljudstrålsinställningarna.	56
IMAGE LOCATION	För att justera ljudposition för vänster och höger framkanaler.	58

INPUT MENU

Använd denna meny för manuell justering av olika parametrar förknippade med ljud- och videoinmatning.

Alternativ	Egenskaper	Sidan
INPUT MODE	För att välja ett initialt ingångsläge för en källa.	60
INPUT TRIM	För att justera innivån från en källa.	61
INPUT RENAME	För att ändra namnet som visas för en källa.	61
HDMI SET	För att ändra olika HDMI-inställningar.	62

DISPLAY MENU

Använd denna meny för manuell justering av olika parametrar förknippade med visningar på displayen och tv-skärmen.

Alternativ	Egenskaper	Sidan
F.DISPLAY SET	För att ändra inställningar för frontpanelens display.	64
OSD SET	För att ändra inställningar för bildskärmsmenyer.	64
UNIT SET	För att ändra den måtenhet som visas för avstånd.	64

Användning av menyn MANUAL SETUP

Använd fjärrkontrollen till att ta fram och justera varje parameter.

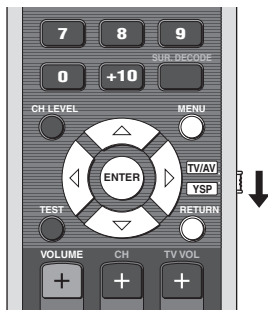

SET MENU-parametrar kan justeras medan ljud återges via ljudprojektorn.

1 Ställ manövreringslägesväljaren i läget YSP.

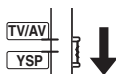

2 Tryck på MENU.

Menyn SET MENU visas på tv-skärmen.



- De manövreringsknappar som används till menyn SET MENU visas längst ner på skärmen.
- Tryck på RETURN för att återgå till föregående skärm vid användning av menyn SET MENU.
- Tryck en gång till på MENU för att lämna menyn SET MENU.
- Följande manövreringar kan även utföras på frontpanelens display.

3 Använd knapparna \triangle / ∇ till att välja MANUAL SETUP och tryck på ENTER.

Följande meny visas på tv-skärmen.

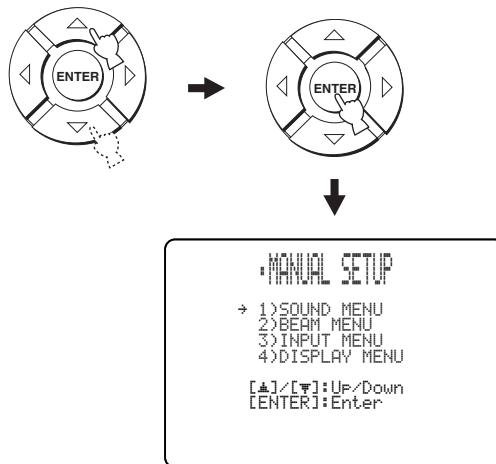

4 Använd knapparna \triangle / ∇ till att välja en undermeny och tryck på ENTER.

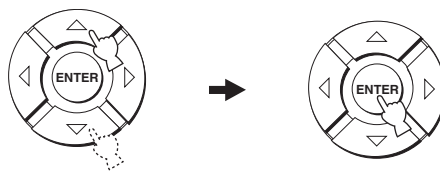

5 Använd markörknapparna \triangle / ∇ / \leftarrow / \rightarrow och ENTER till att konfigurera varje parameter.

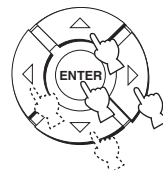

6 Tryck på MENU för att lämna bildskärmsmenyerna.

Bildskärmsmenyn slöcknar från tv-skärmen.



BEAM MENU

Använd denna meny för manuell justering av olika parametrar förknippade med utmatningen av ljudstrålar.
 SET MENU → MANUAL SETUP → BEAM MENU



Ljudstrålningens univå för varje kanal kan ställas in enligt anvisningarna under "Justering av ljudbalans" (se sid. 65).

SETTING PARAMETERS (Parameterinställningar)

Använd detta till att ange ljudprojektorns placering i lyssningsrummet och avståndet mellan ljudprojektorn och lyssningsplatsen.

Vid inställning av varje parameter justeras andra anknutna parametrar automatiskt för att matcha lyssningsmiljön så bra som möjligt.

Anmärkning

När justeringar görs under SETTING PARAMETERS går de inställningar för ljudstrålsoptimering som gjorts vid AUTO SETUP-inställning förlorade. Justera först inställningar under BEAM ADJUSTMENT (se sid. 56) för att behålla de inställningar för ljudstrålsoptimering som gjorts vid AUTO SETUP-inställning och göra vidare justeringar.



INSTALLED POSITION (Ljudprojektorns placering)

Använd detta till att justera angivningen av hur ljudprojektorn är placerad.

Alternativ: **FLAT TO WALL** (installering längs en vägg), **ANGLE TO WALL OR CORNER** (installering i ett hörn)

FLAT TO WALL

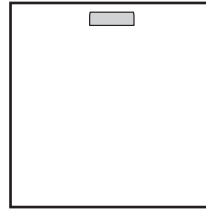

ANGLE TO WALL OR CORNER

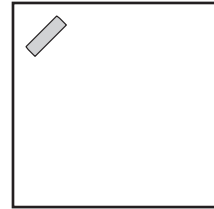

- Välj **FLAT TO WALL**, om ljudprojektorn är placerad i ett hörn i lyssningsrummet. Justera angivningen av bredd och längd på lyssningsrummet liksom avståndet mellan lyssningsplatsen och ljudprojektorn och avståndet mellan ljudprojektorns mitt och den vänstra väggen.

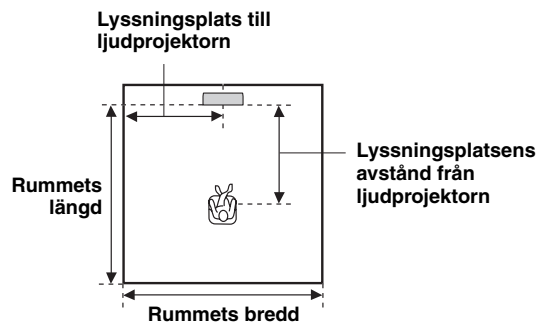

Alternativ för rummets bredd och längd:

2,0 m till 12,0 m (6,5 ft till 40,0 ft)

Alternativ för lyssningsplatsens avstånd från ljudprojektorn:

1,8 m till 9,0 m (6,0 ft till 30,0 ft)

Alternativ för lyssningsplatsens avstånd från vänster vägg:

0,6 m till 11,4 m (2,0 ft till 38,0 ft)

Rummets bredd och längd

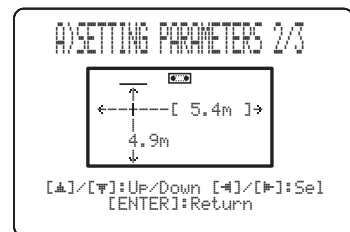

Lyssningsplatsens avstånd från ljudprojektorn och vänster vägg

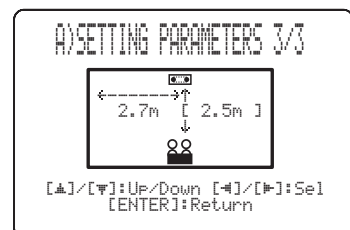

- Välj ANGLE TO WALL OR CORNER, om ljudprojektorn är placerad i ett hörn i lyssningsrummet. Justera angivningen av lyssningsrummets bredd och längd liksom lyssningsplatsens avstånd från ljudprojektorn.

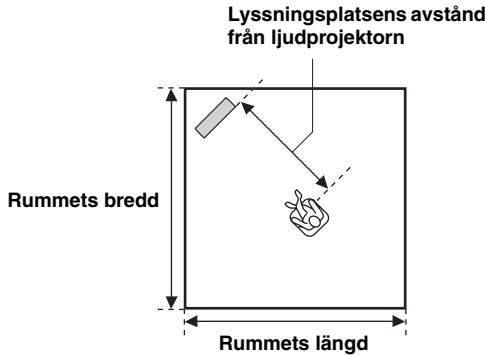

Alternativ för rummets bredd och längd:

2,0 m till 12,0 m (6,5 ft till 40,0 ft)

Alternativ för lyssningsplatsens avstånd från ljudprojektorn:

1,8 m till 9,0 m (6,0 ft till 30,0 ft)

Rummets bredd och längd

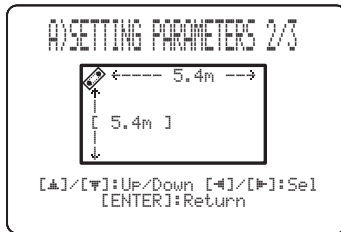

Lyssningsplatse ns avstånd från ljudprojektorn

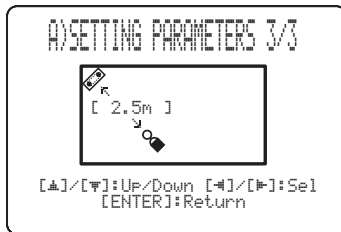

Anmärkning

Vid inställning av parametern INSTALLED POSITION på menyn MANUAL SETUP (se sid. 55) ställs de parametrar som nyligen ställts in för lyssningsrummets bredd och längd automatiskt in på fabriksinställda grundvärden.

BEAM ADJUSTMENT (Justering av ljudstrålar)

Använd detta till att justera de olika ljudstrålsinställningarna manuellt. Vi rekommenderar att 5 Beam väljs som strålläge, innan dessa parametrar ändras (se sid. 42).

Anmärkning

- Vid justering av inställningen INSTALLED POSITION på menyn MANUAL SETUP (se sid. 55) återställs automatiskt det fabriksinställda grundvärdet för denna parameter, utom Center i FOCAL LENGTH (se sid. 57).
- Beroende på strållägesinställningarna (se sidorna 42, 43 och 48) kan det hända att vissa kanalpositioner inte kan väljas. I så fall visas "--" för aktuell högtalarposition. Ställ in de vänstra och högra surroundsignalerna för utmatning via vänster och höger framkanaler, när strålläget Stereo plus 3 Beam används.

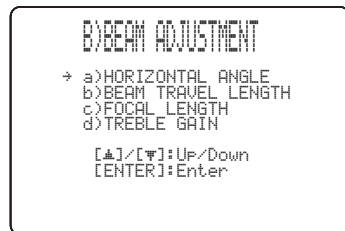

HORIZONTAL ANGLE (Horisontell vinkel)

Använd denna post till att justera den horisontella vinkeln på ljudstrålar för varje kanal. Genom att justera ljudstrålarnas horisontella vinkel är det möjligt att optimera ljudstrålarnas vägar. En testton matas automatiskt ut.

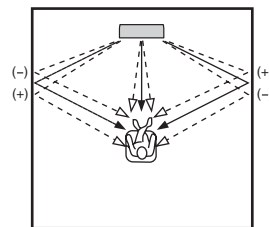

Alternativ: L90° (åt vänster) till R90° (åt höger)
Ändra inställningen mot L (vänster) för att rikta ljudstrålarna mer åt vänster och mot R (höger) för att rikta dem mer åt höger.

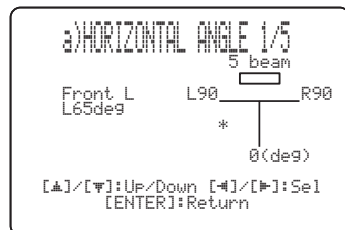

BEAM TRAVEL LENGTH (Färdlängd för strålar)

En viss fördröjning måste tillämpas i ljudet via varje kanal för att allt ljud ska kunna nå fram till lyssningsplatsen samtidigt. Denna meny kan användas till att ställa in det avstånd som ljudstrålar behöver färdas efter att de har matats ut och reflekterats mot en vägg tills de når fram till lyssningsplatsen och därigenom justera den fördröjningstid som tillämpas för respektive kanal. Linjerna på illustrationen nedan visar avstånden.

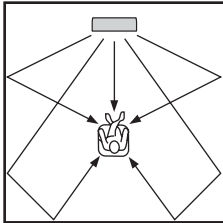

Alternativ: 0,3 m till 24,0 m (1,0 ft till 80,0 ft)

- **Front L** är för angivning av det avstånd som ljudstrålarna för vänster framkanal färdas.
- **Front R** är för angivning av det avstånd som ljudstrålarna för höger framkanal färdas.
- **Center** är för angivning av det avstånd som ljudstrålarna för mittkanalen färdas.
- **Surround L** är för angivning av det avstånd som ljudstrålarna för vänster surroundkanal färdas.
- **Surround R** är för angivning av det avstånd som ljudstrålarna för höger surroundkanal färdas.

```

b)BEAM TRAVEL LENGTH
      5 beam
→ Front L.....6.0m
  Front R.....6.0m
   Center.....2.5m
Surround L....9.1m
Surround R....9.1m

[▲]/[▼]:Up/Down [←]/[→]:Sel
[ENTER]:Return
    
```



Vi rekommenderar att den optimala inställning som erhållits med hjälp av AUTO SETUP-inställning (se sid. 29) används. Ändra denna parameter endast efter ändring av HORIZONTAL ANGLE (se sid. 56).

FOCAL LENGTH (Brännvidd)

Använd detta till att ställa in avståndet från ljudprojektorns framsida till brännpunkten för varje kanals utmatning för att erhålla en expansiv känsla för varje kanal. Förutom för mittkanalen bör brännpunkterna ställas in nära reflexionspunkterna på väggarna. Ju kortare avstånd, desto större expansion.

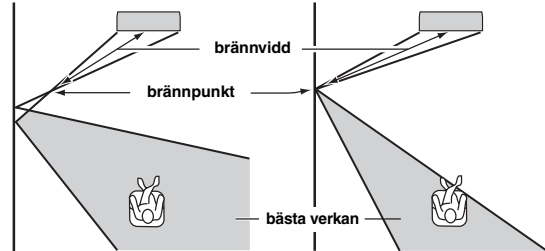

Vänster framkanal

Mittkanal

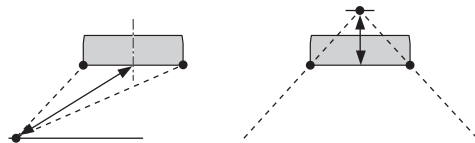

Alternativ: -1,0 m till +13,0 m (-3,5 ft till +43,5 ft)

Ändra inställningen mot - (minus) för att flytta brännpunkten utåt och mot + (plus) för att flytta brännpunkten mot normal position.

- **Front L** är för justering av brännvidden på ljudstrålarna för vänster framhögtalare.
- **Front R** är för justering av brännvidden på ljudstrålarna för höger framhögtalare.
- **Center** är för justering av brännvidden på ljudstrålarna för mitthögtalaren. Ursprunglig inställning: -0,3 m (-1,0 ft)
- **Surround L** är för justering av brännvidden på ljudstrålarna för vänster surroundhögtalare.
- **Surround R** är för justering av brännvidden på ljudstrålarna för höger surroundhögtalare.



Vi rekommenderar att den ursprungliga inställningen (-0,3 m (eller -1,0 ft)) används för mittkanalen.

```

c)FOCAL LENGTH
      5 beam
→ Front L.....+1.5m
  Front R.....+1.5m
   Center.....-0.3m
Surround L....+2.3m
Surround R....+2.3m

[▲]/[▼]:Up/Down [←]/[→]:Sel
[ENTER]:Return
    
```

TREBLE GAIN (Diskantförstärkning)

Använd detta till att justera utnivån för höga frekvenser via varje kanal.



Om reflexionspunkterna för vänster och höger framkanalers eller vänster och höger surroundkanalers ljudstrålar utgörs av gardiner eller andra akustiskt absorberande ytor, så kan ett effektivare surroundljud erhållas genom att öka diskantnivån för de aktuella ljudstrålarna.

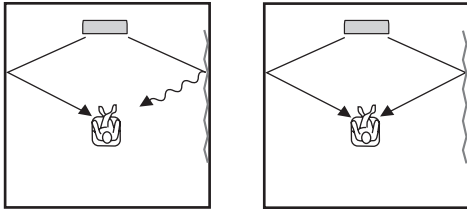

Alternativ: -12,0 dB till +12,0 dB

Ursprunglig inställning: Front L/R, Center 0 dB

Surround L/R +3.0 dB vid 5 strålläge

Surround L/R 0 dB vid ST + 3 strålläge

- **Front L** är för justering av högfrekvent utnivå för vänster framkanal.
- **Front R** är för justering av högfrekvent utnivå för höger framkanal.
- **Center** är för justering av högfrekvent utnivå för mittkanalen.
- **Surround L** är för justering av högfrekvent utnivå för vänster surroundkanal.
- **Surround R** är för justering av högfrekvent utnivå för höger surroundkanal.

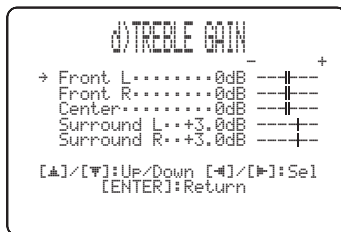

IMAGE LOCATION (Ljudbildsplacering)

Använd detta till att justera det håll varifrån vänster och höger framkanalsljud hörs, så att respektive ljud kan höras närmare mittkanalen.

Använd denna funktion för att omdirigera ljudsignaler när ljudet från vänster och höger framkanaler verkar onaturligt, t.ex. när lyssningsplatsen inte är i mitten av lyssningsrummet.

Denna parameter kan endast ändras medan 3 Beam eller 5 Beam är valt som strålläge (se sidorna 42 och 43).

Alternativ: ON, OFF

Inställningsomfång: 0% till 95%

Ursprunglig inställning: 0%

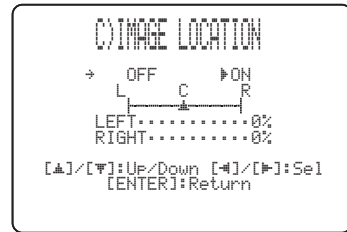

LEFT (Vänster)

Ljudsignaler justeras åt vänster.

Ju högre procenttal som väljs, desto mer av ljudet matas ut från mitten.

Utan justering

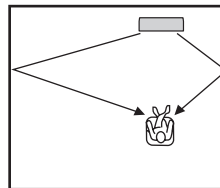

Med vänster framkanal justerad

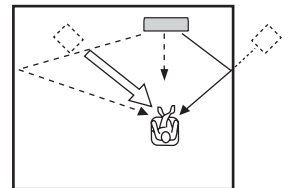

RIGHT (Höger)

Ljudsignaler justeras åt höger.

Ju högre procenttal som väljs, desto mer av ljudet matas ut från mitten.

Utan justering

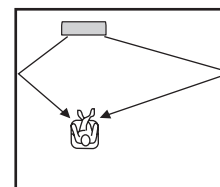

Med höger framkanal justerad

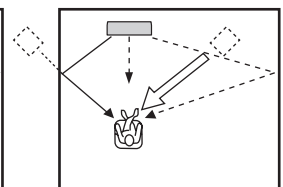

SOUND MENU

Använd denna meny för manuell justering av olika parametrar förknippade med ljudutmatning.
SET MENU → MANUAL SETUP → SOUND MENU

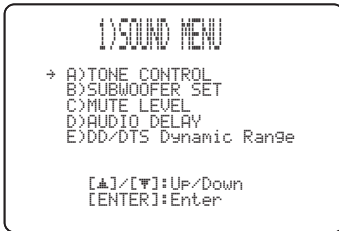

■ TONE CONTROL (Tonkontroll)

Tonkvaliteten för ljudstrålarna kan justeras.

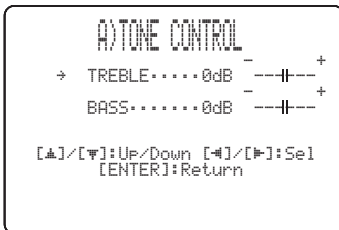

TREBLE (Diskant)

Använd denna inställning till att justera den höga frekvensåtergivningen.

Alternativ: -12 dB till +12 dB

Ursprunglig inställning: 0 dB

BASS (Bas)

Använd denna inställning till att justera den låga frekvensåtergivningen.

Alternativ: -12 dB till +12 dB

Ursprunglig inställning: 0 dB

■ SUBWOOFER SET (Lågbasinställningar)

Använd detta till att justera olika lågbasinställningar manuellt.

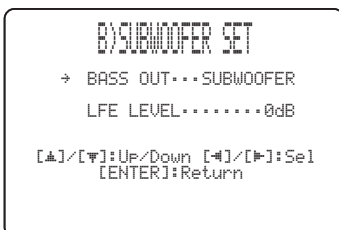

BASS OUT (Basutmatning)

Lågfrequenssignaler (bassignaler) kan styras till subwoofern eller till vänster och höger kanaler. Denna inställning bestämmer också dirigeringen av LFE-signaler (lågfrequenseffekt), som återfinns i Dolby Digital- och DTS-källor.

Alternativ: **SWFR** (Subwoofer), **FRONT**

- Välj **SWFR** om du använder subwoofer. LFE-signaler och lågfrequenssignaler från andra kanaler styrs till subwoofern.
- Välj **FRONT** om du inte använder en subwoofer. LFE-signaler och lågfrequenssignaler från andra kanaler styrs till vänster och höger framkanaler.

LFE LEVEL (Nivå för lågfrequenseffekt)

Välj för att justera utmatningsnivån för LFE (lågfrequenseffekt) kanalen. LFE-kanalen bär specialeffekter med låg frekvens som bara är tillagda i vissa scener. Denna inställning har bara verkan medan ljudprojektorn avkodar Dolby Digital- eller DTS-signaler.

Alternativ: -20 till **0** dB

■ MUTE LEVEL (Dämpningsnivå)

Använd detta till att justera hur pass mycket volymen ska dämpas vid ljudavstängning.

Alternativ: **MUTE**, -20 dB

- Välj **MUTE** för att stoppa all ljudutmatning helt och hållet.
- Välj -20 dB för att sänka aktuell volymnivå med 20 dB.



■ AUDIO DELAY (Ljudfördröjning)

Använd denna inställning till att fördröja ljudutmatningen och synkronisera den med videobilden. Detta kan vara nödvändigt när vissa LCD-monitorer eller projektorer används.

Alternativ: 0 till 160 msec



■ DD/DTS Dynamic Range (Dynamikomfång för Dolby Digital- och DTS-signaler)

Använd detta till att välja hur mycket dynamikomfånget ska sammanpressas. Denna inställning påverkar endast ljudet medan ljudprojektorn avkodar Dolby Digital- eller DTS-signaler. Med dynamikområde menas skillnaden mellan det minsta ljud som kan höras utöver utrustningens brum och det största ljud som kan höras utan att distorsion uppstår.

Alternativ: MIN (minimalt), STD (normalt), **MAX** (maximalt)

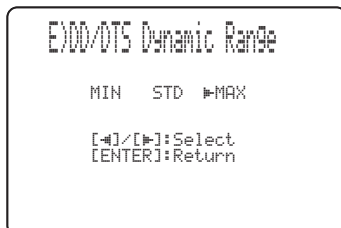

Välj detta för att justera sammanpressningen av dynamikomfånget.

- Välj MIN för att kunna lyssna på källor på låg volymnivå.
- Välj STD för allmänt bruk.
- Välj MAX för långfilmer.

INPUT MENU

Använd denna meny för manuell justering av olika parametrar förknippade med ljud- och videoinmatning. SET MENU → MANUAL SETUP → INPUT MENU

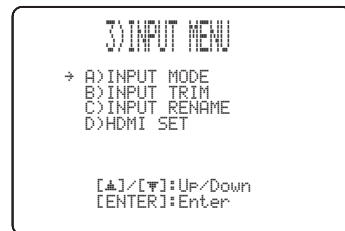

■ INPUT MODE (Inmatningsläge)

Använd detta till att bestämma inmatningsläget för ingångskällor anslutna till ingångarna DIGITAL INPUT, när strömmen till ljudprojektorn slås på. För närmare detaljer kring vilka typer av ljudsignaler som kan matas in i ljudprojektorn hänvisas till "Val av inmatningsläge" på sidan 68.

Alternativ: **AUTO**, LAST



- Välj AUTO för att låta ljudprojektorn automatiskt identifiera typen av insignaler och välja lämpligt inmatningsläge.
- Välj LAST för att ställa in ljudprojektorn så att den automatiskt väljer det senast använda inmatningsläget för aktuell ingångskälla. Om typen av insignaler skiljer sig från aktuell inställning, så kan inget ljud återges.

■ INPUT TRIM (Inmatningstrimming)

Använd detta till att justera innivån för signaler från en ingångskälla.

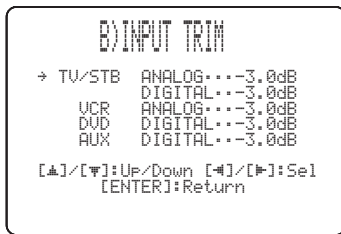

- Välj TV/STB ANALOG för att justera nivån för ljud- och videosignaler som matas in via ingångarna TV/STB AUDIO INPUT på ljudprojektorn. Justeringsområde: -6,0 dB till 0,0 dB Ursprunglig inställning: -3,0 dB
- Välj TV/STB DIGITAL för att justera nivån för ljud- och videosignaler som matas in via ingången TV/STB OPTICAL DIGITAL INPUT på ljudprojektorn. Justeringsområde: -6,0 dB till 0,0 dB Ursprunglig inställning: -3,0 dB
- Välj VCR ANALOG för att justera nivån för ljud- och videosignaler som matas in via ingångarna VCR AUDIO INPUT på ljudprojektorn. Justeringsområde: -6,0 dB till 0,0 dB Ursprunglig inställning: -3,0 dB
- Välj DVD DIGITAL för att justera nivån för ljud- och videosignaler som matas in via ingången DVD COAXIAL DIGITAL INPUT på ljudprojektorn. Justeringsområde: -6,0 dB till 0,0 dB Ursprunglig inställning: -3,0 dB
- Välj AUX DIGITAL för att justera nivån för ljud- och videosignaler som matas in via ingången AUX OPTICAL DIGITAL INPUT på ljudprojektorn. Justeringsområde: -6,0 dB till 0,0 dB Ursprunglig inställning: -3,0 dB

■ INPUT RENAME (Namnändring av ingångar)

Använd detta till att ändra namnet på en ingångskälla på bildskärmsmenyerna (OSD) och frontpanelens display. Tryck på motsvarande ingångsväljare (t.ex. DVD) för att välja den komponent vars beteckning ska ändras och följ därefter nedanstående anvisningar.



- 1 Använd markörknapparna ◀ / ▶ till att placera (understreck) under det mellanslag eller tecken som ska ändras.

Understrecket () blinkar.

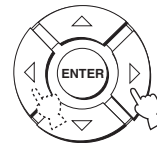

- 2 Använd markörknapparna ▲ / ▼ till att välja önskat tecken.

- Du kan använda 8 tecken som mest för varje ingång.
- Tryck på ▼ för att ändra tecknen i följande ordning eller tryck på ▲ för att gå i omvänd ordning: A till Z, ett mellanslag, 0 till 9, ett mellanslag, a till z, ett mellanslag, #, *, + o.s.v.

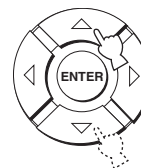

- 3 Upprepa åtgärderna i punkt 1 till 2 för att ändra namnet på en annan ingång.

- 4 Tryck på ENTER för att lämna bildskärmsmenyerna.

De nya namnen registreras och föregående visningssätt återkallas.

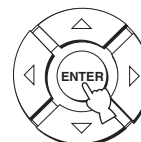

■ HDMI SET (HDMI-inställningar)

Använd dessa inställningar till att ändra HDMI-ut- och inmatning av ljud/videosignaler i enlighet med anslutna komponenter.

Alternativ: SUPPORT AUDIO (stöd ljud),
AUDIO SELECT (ljudval),
VIDEO INFO. (videoinformation),
HDMI CONTROL (HDMI-styrning)



SUPPORT AUDIO (Stöd ljud)

Använd detta till att välja huruvida HDMI-ljudsignaler ska återges via ljudprojektorn eller via någon annan HDMI-komponent ansluten till utgången HDMI OUT på ljudprojektorn.

Alternativ: **YRS-1000**, OTHER

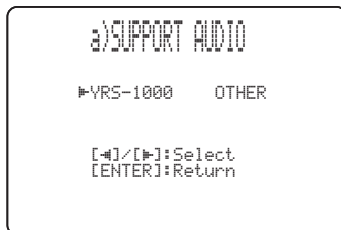

Anmärkningar

- Denna inställning påverkar ljudet medan HDMI CONTROL är inställt på OFF (se sid. 63).
- HDMI-videosignaler som matas in via någon av ingångarna HDMI IN på ljudprojektorn matas alltid ut via utgången HDMI OUT på ljudprojektorn.
- Medan HDMI CONTROL är inställt på ON har denna inställning ingen verkan. Ljudprojektorn rättar sig då efter inställningen på en HDMI-ansluten tv kompatibel med HDMI-styrning.

AUDIO SELECT (Ljudval)

Använd denna funktion, om en uppspelningsenhet/mottagare ansluten till någon av HDMI-ingångarna på ljudprojektorn matar ut flerkanaliga ljudkällor i 2-kanalsformat. Anslut en optisk och/eller koaxial digital utgång på uppspelningsenheten ifråga till motsvarande digitala ingång/ingångar på ljudprojektorn, utöver HDMI-anslutningen, och ställ sedan in "AUDIO SELECT" på "OFF". Flerkanalssignaler matas in via en digital ingång och matas ut från ljudprojektorn i flerkanaligt format.
Alternativ: **ON, OFF**

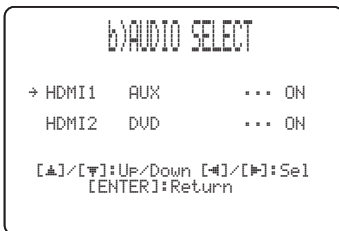

Anmärkningar

- Videosignaler som matas in via en HDMI-ingång matas ut via utgången HDMI OUT, oberoende av aktuell AUDIO SELECT-inställning.
- AUDIO SELECT-inställningen påverkar endast ljud som matas ut från ljudprojektorn. Den har ingen effekt på ljud som matas ut från en enhet ansluten till utgången HDMI OUT.

VIDEO INFO. (Videoinformation)

Använd detta till att kontrollera videoinformation för nuvarande insignaler.
Alternativ: HDMI RES., HDMI ERROR

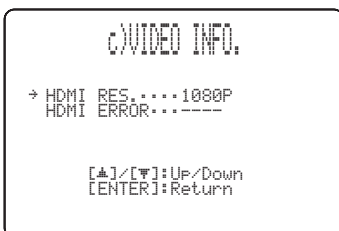

- Välj HDMI RES. för att se upplösningen i HDMI-in/utsignaler.
- Välj HDMI ERROR för att se ett felmeddelande för HDMI-källor eller anslutna enheter (se sid. 79 angående detaljer).

HDMI CONTROL (HDMI-styrning)

Använd denna funktion till att länka ihop ljudprojektorn med en tv som stöder HDMI-styrning via en HDMI-kabel. Fjärrkontrollen till en tv som stöder HDMI-styrning kan användas till att slå på eller av strömmen, välja inmatningsläge och reglera volymnivån på ljudprojektorn. För närmare information, se "Användning av HDMI-styrning" på sidan 52.
Alternativ: **OFF, ON**



- Välj ON för att aktivera HDMI-styrning.
- Välj OFF för att avaktivera HDMI-styrning.
- När "HDMI CONTROL" är ställt på "ON", ökar effektförbrukningen i beredskapsläget.

Anmärkningar

- Signaler som matas in via ingångarna HDMI IN matas inte ut via utgången HDMI OUT, när HDMI CONTROL är inställt på OFF och ljudprojektorn står i beredskapsläge.
- För att HDMI-styrning ska fungera korrekt rekommenderas att HDMI-kompatibla enheter (tv, DVD-brännare, Blu-ray-brännare etc.) är av samma fabrikat ansluts.

DISPLAY MENU

Använd denna meny för manuell justering av olika parametrar förknippade med visningar på displayen och tv-skärmen.

SET MENU → MANUAL SETUP → DISPLAY MENU

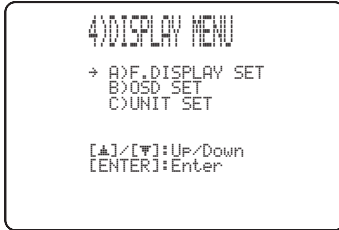

■ F.DISPLAY SET (inställningar av frontpanelens display)

Använd detta till att ändra ljusstyrkan och visningsinställningar för frontpanelens display.

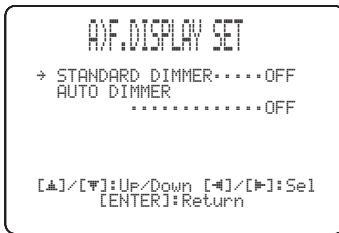

STANDARD DIMMER (Normal ljusstyrka)

Använd detta till att välja önskad ljusstyrka på frontpanelens display vid manövrering av ljudprojektorn med hjälp av manövreringsknapparna på frontpanelen eller på fjärrkontrollen.

Alternativ: -2, -1, **OFF**

AUTO DIMMER (Automatisk ljusstyrka)

Om ingen manövrering sker inom en viss angiven tid, så dämpas belysningen i frontpanelens display. Använd denna post till att justera ljusstyrkan för frontpanelens display i detta fall.

Alternativ: **OFF** (samma ljusstyrka som enligt STANDARD DIMMER-inställningen),
-1 till -3 (baserat på STANDARD DIMMER-inställningen), DISPLAY OFF

■ OSD SET (Inställningar för bildskärmsmenyer)

Använd detta till att justera visningsposition och ställa in visningstid för bildskärmsmenyer.



OSD SHIFT (Placering av bildskärmsmeny)

Använd denna post till att justera den vertikala positionen för bildskärmsmenyn. Justera mot - (minus) för att höja bildskärmsmenyn och + (plus) för att sänka den.

Alternativ: -5 till +5

Ursprunglig inställning: 0

■ UNIT SET (Enhetsinställningar)

Använd detta till att ändra den måtenhet som visas för avstånd.

Alternativ: **METERS** (Gäller ej modeller till Australien, Europa, inkl. Storbritannien, och Asien, inkl. Korea), **FEET** (Modeller till USA och Kanada)



- Välj METERS för att ange avstånd i meter.
- Välj FEET för att ange avstånd i fot.

Anmärkning

Vid ändring av denna inställning kan det hända att justerade ljudstrålsinställningar ändras.

Justering av ljudbalans

Utnivån för ljudstrålarna via varje kanal kan justeras med hjälp av testtonen, eller återgivning av annat ljud som matas ut, i varje strålläge för att uppnå en verkligare surroundljudsoplevelse.

Användning av testtonen

En testton kan matas ut via varje kanal för att manuellt kunna balansera hkanalnivåerna.

Använd detta till att ställa in kanalnivåerna så att volymnivån för varje kanal hörs lika starkt vid lyssningsplatsen.

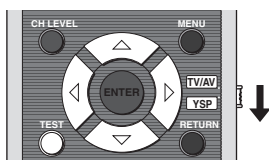

1 Ställ manövreringslägesväljaren i läget YSP.

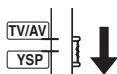

2 Tryck på TEST.

“TEST FRONT L” visas på frontpanelens display och en testton matas ut via vänster framkanal.

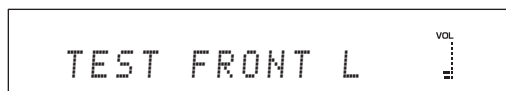

3 Använd markörknapparna \triangle / ∇ till att välja en kanal som ska justeras.

Indikeringarna på frontpanelens display ändras enligt följande:

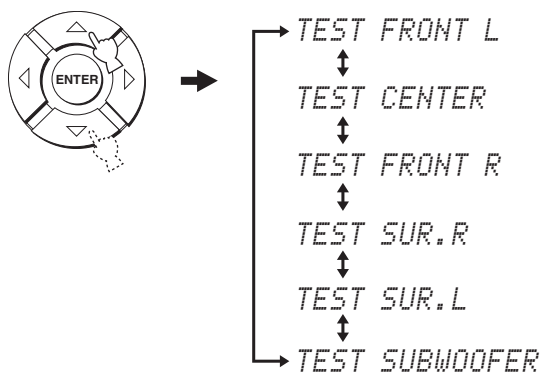

Anmärkning

“TEST SUBWOOFER” är endast tillgängligt när SWFR är valt för BASS OUT i SOUND MENU (se sid. 59).

4 Använd \triangleleft / \triangleright till att justera kanalvolymen.

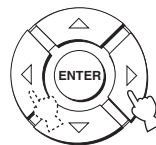

Justeringsområde: $-10,0$ dB till $+10,0$ dB

5 Tryck på TEST, när samtliga justeringar är klara.



Anmärkningar

- Alla kanalnivåer kan inte justeras, när stereoåtergivning (se sid. 48) eller My Surround (se sid. 43) är valt som strålläge.
- "FRONT L/R" kan inte justeras medan Stereo plus 3 Beam är valt som strålläge (se sid. 43).
- "FRONT L/R" justeras automatiskt i enlighet med inställningarna av övriga kanaler, när Stereo plus 3 Beam eller stereoåtergivning är valt som strålläge (se sidorna 43 och 48).



Om nivån för en viss kanal inte kan justeras, så visas "--dB" på frontpanelens display.

Användning av den ljudutmatning som återges

Det är även möjligt att justera kanalnivåer manuellt under pågående ljudåtergivning från en sådan ingångskälla som en DVD-spelare.

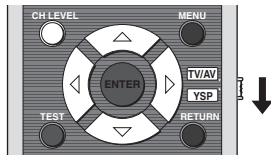

1 Ställ manövreringslägesväljaren i läget YSP.

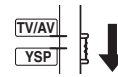

2 Tryck lämpligt antal gånger på CH LEVEL (eller tryck på CH LEVEL och \triangle / ∇) för att välja den kanal som ska justeras.

Indikeringarna på frontpanelens display ändras enligt följande.

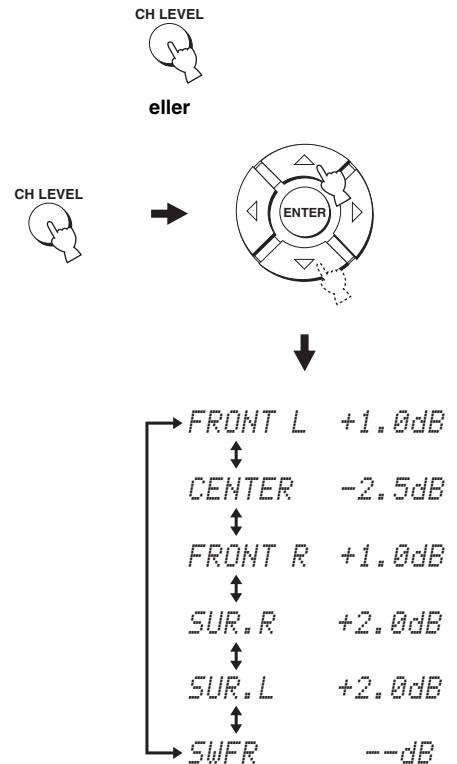

Anmärkning

"SWFR" är endast tillgängligt när SWFR är valt för BASS OUT i SOUND MENU (se sid. 59).

3 Använd ◀ / ▶ till att justera kanalvolymen.

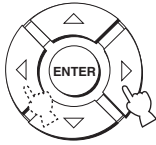

Justeringsområde: $-10,0$ dB till $+10,0$ dB

4 Vänta några sekunder utan att manövrera ljudprojektorn, när önskade justeringar är klara.

Anmärkningar

- Alla kanalnivåer kan inte justeras, när stereoåtergivning (se sid. 48) är valt som strålläge.
- “FRONT L/R” kan inte justeras medan Stereo plus 3 Beam är valt som strålläge (se sid. 43).
- “FRONT L/R” justeras automatiskt i enlighet med inställningarna av övriga kanaler, när Stereo plus 3 Beam eller stereoåtergivning är valt som strålläge (se sidorna 43 och 48).



Om nivån för en viss kanal inte kan justeras, så visas “–dB” på frontpanelens display.

Val av inmatningsläge

Det är möjligt att välja typen av ljudsignaler för inmatning från vald ingångskälla i enlighet med egna önskemål eller ingångskällans förhållanden. Denna funktion är tillgänglig för TV/STB, DVD och AUX.



Vi rekommenderar inställning av inmatningsläget AUTO i de flesta fall.



1 Ställ manövreringslägesväljaren i läget YSP.

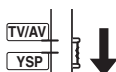

2 Tryck på lämplig ingångsväljare för att välja önskad ingångskälla.

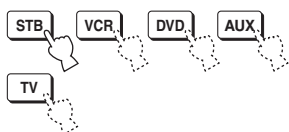

3 Tryck upprepade gånger på INPUTMODE för att växla mellan tillgängliga inmatningslägen.

INPUTMODE

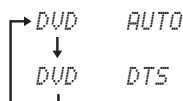

När DVD är valt som ingångskälla

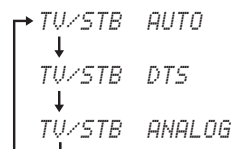

När TV eller STB är valt som ingångskälla

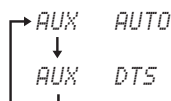

När AUX är valt som ingångskälla

Anmärkning

ANALOG kan inte väljas som inmatningsläge för DVD eller AUX.

AUTO

Typen av ljudsignaler för inmatning väljs automatiskt enligt följande prioriteringsordning:

- 1) Dolby Digital eller DTS
- 2) PCM
- 3) Analoga



Använd normalt detta inmatningsläge.

DTS

Endast DTS-kodade digitala signaler väljs.

Jämfört med AUTO erbjuder detta inmatningsläge en stabilare ljudåtergivning vid uppspelning av CD-skivor eller laserskivor kodade med DTS-ljud.

ANALOG

Endast analoga signaler väljs.

Även om både digitala och analoga signaler matas in samtidigt, så väljs endast analoga signaler.



Med hjälp av INPUT MODE på menyn INPUT MENU (se sid. 60) är det möjligt att välja vilket inmatningsläge som ska gälla varje gång strömmen till ljudprojektorn slås på.

Justering av systemparametrar

Ljudprojektorn har extra menyer, som visas på frontpanelens display. Dessa menyer erbjuder ytterligare möjligheter att justera och specialanpassa det sätt på vilket ljudprojektorn arbetar.

Anmärkning

STANDBY/ON på frontpanelen kan inte användas medan "F.PANEL KEY" är inställt på "F.PANEL: OFF" (se sid. 70). Använd istället STANDBY/ON på fjärrkontrollen till att ändra systemparametrarna.

Användning av systemparametrarna

Följ anvisningarna nedan för att ange systemparametrarna.

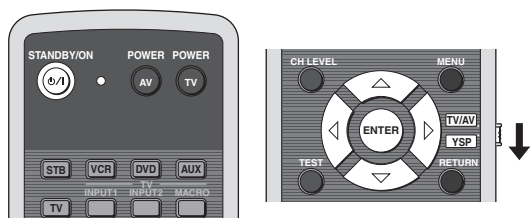

- 1 Tryck på STANDBY/ON på fjärrkontrollen för att slå av strömmen till ljudprojektorn.

STANDBY/ON



- 2 Tryck in och håll INPUT på frontpanelen intryckt och tryck på STANDBY/ON på fjärrkontrollen för att slå på strömmen till ljudprojektorn.

"MEMORY PROTECT" visas på frontpanelens display.

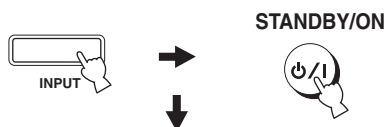

- 3 Släpp upp INPUT på frontpanelen.



- 4 Ställ manövreringslägesväljaren i läget YSP.

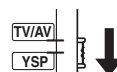

- 5 Använd \triangle / ∇ till att välja en parameter som ska ställas in och tryck sedan på ENTER.



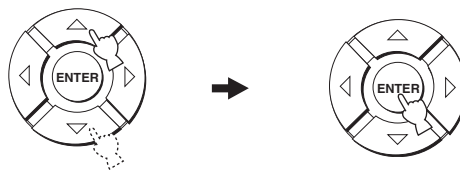

Vi hänvisar till tabellen på sid. 70 angående de olika typerna av parametrar.

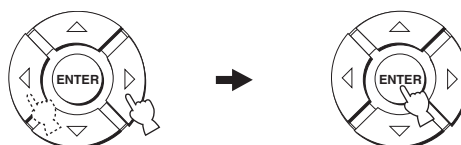

- 6 Använd \triangleleft / \triangleright till att välja och ändra en parameterinställning.

Vi hänvisar till tabellen på sid. 70 angående de olika parameterinställningarna.

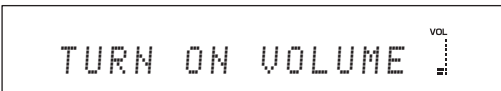

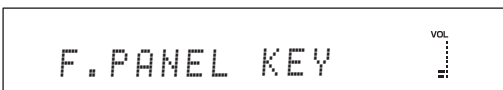
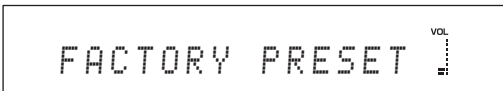
Parameter som kan ändras och visning på frontpanelens display	Parameterinställningar
<p>MEMORY PROTECT Inställningar som sparats i ljudprojektorns systemminne kan skyddas från att raderas av misstag eller oavsiktligt ändras.</p> 	ON, OFF
<p>MAX VOLUME Maximal volymnivå kan ställas in, varefter ljudprojektorn inte matar ut ljud som överstiger den aktuella volymnivån.</p> 	MAX, 99 till 01, MIN Inställningssteg: 1
<p>TURN ON VOLUME Den inledande volymnivån när strömmen till ljudprojektorn slås på kan ställas in.</p> 	MAX, 99 till 01, OFF Inställningssteg: 1
<p>DEMO MODE Ljudstrålsutmatningen från ljudprojektorn kan testas för att uppleva ljudstrålen.</p> 	ON, OFF
<p>PANEL INP. KEY INPUT på frontpanelen kan avaktiveras vid ändring av systemparametrar.</p> 	ON, OFF
<p>F.PANEL KEY Tangenterna på frontpanelen kan avaktiveras, utom vid ändring av systemparametrar. För att aktivera knapparna på frontpanelen, stäng av strömmen på enheten genom att trycka på STANDBY/ON på fjärrkontrollen, följ sedan stegen för att ställa in parametern till ON.</p> 	ON, OFF
<p>FACTORY PRESET Samtliga parametrar på ljudprojektorn kan återställas till fabriksinställda grundvärden. Genom följande åtgärder återställs samtliga parametrar på menyn SET MENU fullständigt.</p> <p>Anmärkning Efter att följande åtgärder har utförts måste AUTO SETUP-inställningen köras på nytt för att anpassa inställningarna till rådande surroundljudsmiljö.</p> 	RESET, CANCEL

7 Tryck på STANDBY/ON på fjärrkontrollen för att ställa ljudprojektorn i beredskapsläge.

STANDBY/ON



Den nya inställningen börjar gälla när strömmen till ljudprojektorn slås på nästa gång.

För att ändra systemparameterinställningarna, slå först av strömmen till enheten och följ sedan förfarandet för att justera systemparametrarna.



Om demonstrationsläget är inkopplat, så starta om ljudprojektorn och tryck sedan på ENTER vid uppspelning av källor för att testa ljudstrålen.

Ljudstrålen som matas ut pendlar mellan vänster och höger. Tryck en gång till på ENTER för att avbryta pendlingen.

Fjärrkontrollsfunktioner

Förutom till manövrering av ljudprojektorn kan fjärrkontrollen användas till att manövrera andra AV-komponenter tillverkade av Yamaha och andra tillverkare. För att kunna manövrera andra komponenter måste korrekta fjärrstyrningskoder ställas in på fjärrkontrollen och manövreringslägesväljaren ställas i läget TV/AV för att byta manövreringsområde.

Anmärkning

Beroende på den externa AV-komponent som används kan det hända att den inte kan manövreras med hjälp av fjärrkontrollen, även om en fjärrkontrollkod har ställts in. Manövrera i så fall komponenten ifråga med dess tillhörande fjärrkontroll.

Inställning av fjärrkontrollkoder

Du kan styra andra komponenter genom att ställa in den fjärrkontrollkod som behövs. Koder kan ställas in för varje ingångsområde (STB, VCR, DVD, AUX och TV). För en komplett lista över tillgängliga fjärrkontrollkoder hänvisas till "Lista över fjärrstyrningskoder" i slutet av denna bruksanvisning.

Sändningsindikator

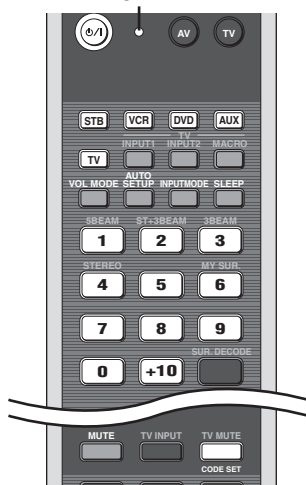

- 1 Tryck in och håll CODE SET intryckt och tryck samtidigt in lämplig ingångsväljare för att välja den ingångskälla för vilken en fjärrstyrningskod ska ställas in.**

Sändningsindikatorn blinkar två gånger och fortsätter sedan att lysa.

Fortsätt att hålla CODE SET intryckt och gå över till punkt 2.

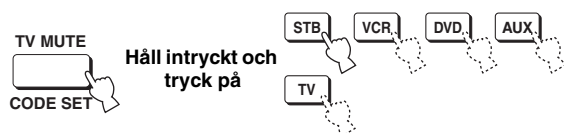

Tryck in och håll CODE SET intryckt tills steg 2 har avslutats.

- 2 Mata in fjärrstyrningskoden med hjälp av sifferknapparna samtidigt som CODE SET hålls intryckt.**

Inställningsexempel: Yamaha DVD-inmatningsområde

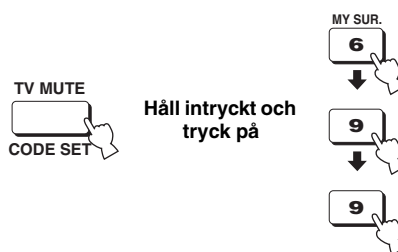

Släpp upp CODE SET efter att ha matat in koden.

- 3 Angående manövrering av den externa komponenten med hjälp av fjärrkontrollen hänvisas till "Fjärrmanövrering av andra komponenter" på sidan 72.**

Om den externa komponenten kan manövreras korrekt, så har inställningen av fjärrstyrningskod lyckats.

Om den externa komponenten inte kan manövreras korrekt, så kan det bero på att fel fjärrkontrollkod har ställts in. Kontrollera att korrekt fjärrstyrningskod är vald. Referera till "Lista över fjärrstyrningskoder" i slutet av denna bruksanvisning och börja om från och med punkt 1.

Anmärkning

Om tillverkaren av komponenten ifråga har fler än en fjärrkontrollkod, så prova en kod i taget tills korrekt kod hittas.

Om det inte sitter några batterier i fjärrkontrollen i mer än två minuter, eller om förbrukade batterier får sitta kvar i fjärrkontrollen, kan det hända att innehållet i minnet försvinner. Om minnet har tömts, så sätt i nya batterier och återställ fjärrstyrningskoderna.

Var vid batteribyte noga med att inte trycka på någon knapp på fjärrkontrollen. Om en knapp trycks in töms innehållet i minnet.

Fjärrmanövrering av andra komponenter

■ Manövrering av en tv

Ställ manövreringslägesväljaren i läget TV/AV och tryck på TV för att välja TV som ingångskälla.

Manövreringsområdet för fjärrkontrollen ändras till TV-manövreringsläget.

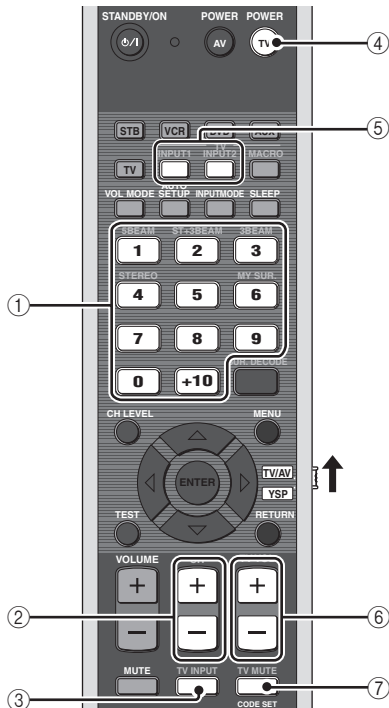

① Sifferknappar

Väljer en tv-kanal.

② CH +/-

Växlar mellan tillgängliga tv-kanaler.

③ TV INPUT

Ändrar ingångskälla för tv:n.

④ TV POWER

Slår på eller av strömmen till tv:n.

⑤ TV INPUT1/2

Dessa knappar kan användas till att välja ingångskälla på tv:n.

⑥ TV VOL +/-

Ändrar tv-ljudets utnivå.

⑦ TV MUTE

Stänger tillfälligt av ljudutmatning från tv:n.

Vid användning av HDMI-styrning kan det hända att viss manövrering (omkoppling mellan påslaget läge och strömberedskap, volymreglering etc.) utförs på ljudprojektorn, när en HDMI-ansluten tv manövreras med hjälp av fjärrkontrollen till ljudprojektorn. Om en HDMI-ansluten DVD-brännare eller Blu-ray-brännare kompatibel med HDMI-styrning används kan det hända att omkoppling mellan påslaget läge och strömberedskap sker även på denna komponent.

■ Manövrering av en DVD-spelare/ brännare

Ställ manövreringslägesväljaren i läget TV/AV och tryck på DVD för att välja DVD som ingångskälla.

Manövreringsområdet för fjärrkontrollen ändras till DVD-manövreringsläget.

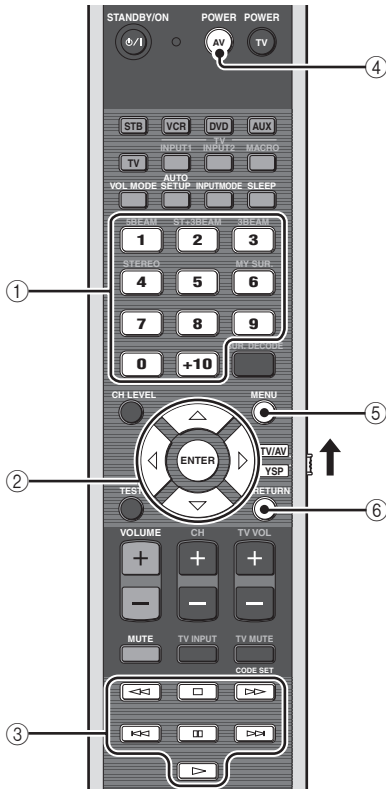

① Sifferknappar

Mata in numeriska siffror.

② Markörknapparna \triangle / ∇ / \triangleleft / \triangleright , ENTER

Används för olika val på DVD-menyn.

③ Knappar för manövrering av DVD-spelare

Används för sådan manövrering som start och stopp på DVD-spelaren/brännaren.

④ AV POWER

Slår på eller av strömmen till DVD-spelaren/brännaren.

⑤ MENU

Visar eller stänger av DVD-menyn.

⑥ RETURN

Använd för att gå tillbaka till tidigare DVD-menyn.

■ Manövrering av en digitalbox (Kabel-tv/Satellitmottagare)

Ställ manövreringslägesväljaren i läget TV/AV och tryck på STB för att välja STB som ingångskälla.

Manövreringsområdet för fjärrkontrollen ändras till STB-manövreringsläget.

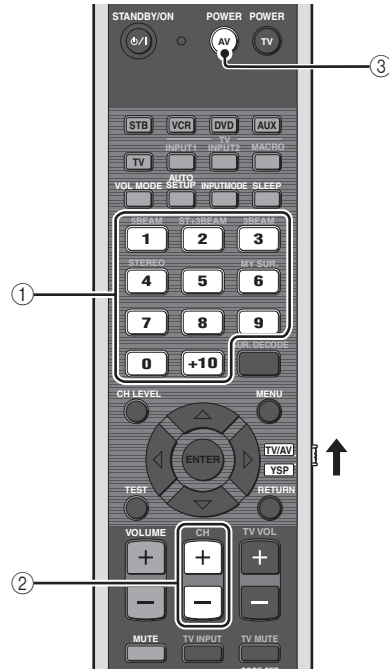

① Sifferknappar

Mata in numeriska siffror.

② CH +/-

Växlar mellan tillgängliga digitalkanaler.

③ AV POWER

Slår på eller av strömmen till digitalboxen.

■ Manövrering av en videobandspelare

Ställ manövreringslägesväljaren i läget TV/AV och tryck på VCR för att välja VCR som ingångskälla.

Manövreringsområdet för fjärrkontrollen ändras till VCR-manövreringsläget.

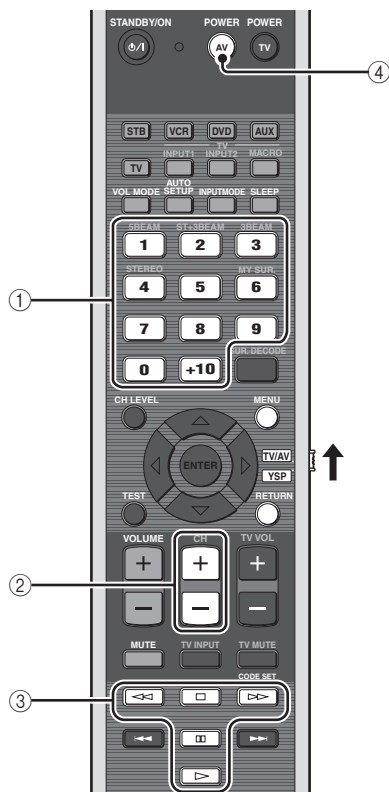

① Sifferknappar

Mata in numeriska siffror.

② CH +/-

Växlar mellan tillgängliga videokanaler.

③ Knappar för manövrering av videobandspelare

Används för sådan manövrering som start och stopp på videobandspelaren.

④ AV POWER

Slår på eller av strömmen till videobandspelaren.

Användning av TV-makrofunktionen

Med hjälp av TV-makrofunktionen är det möjligt att utföra en serie manövreringsåtgärder genom att bara trycka på en enda knapp. För att exempelvis spela upp en DVD-skiva behöver man normalt slå på komponenten, välja DVD som ingångskälla och trycka på startknappen för att starta uppspelning. Med TV-makrofunktionen kan alla dessa manövreringsåtgärder utföras genom att trycka enbart på DVD-makroknappen.

Anmärkningar

- Se till att ställa in korrekt fjärrstyrningskod för tv:n innan makromanövrering ställs in.
- Åtgärderna för inställning av makromanövrering är annorlunda, om tv:n saknar kanalväljarfunktion.
- Om någon annan knapp på fjärrkontrollen än de som används för inställning av makromanövrering trycks in under pågående inställning, så avbryts inställningen automatiskt.
- Om åtgärderna i punkt 2 och 3 tar längre än 10 sekunder, så avbryts inställningen automatiskt. Börja i så fall om från punkt 1.



■ Inställning av makromanövrering för en tv med kanalväljarfunktion

- 1 Tryck in och håll CODE SET intryckt och tryck samtidigt in lämplig ingångsväljare för att välja den ingångskälla för vilken makromanövrering ska ställas in.**

Fortsätt att hålla CODE SET intryckt och gå över till punkt 2.



- 2 Tryck på MACRO samtidigt som CODE SET hålls intryckt.**



- 3 Välj önskad tv-kanal med hjälp av CH +/- eller sifferknapparna.**

Kontrollera att tv-bilden ändras till visning för kanalval.

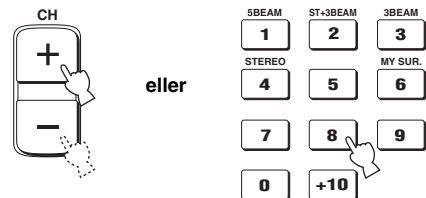

- 4 Tryck lämpligt antal gånger på TV INPUT tills bilden för den ingångskälla som valdes i punkt 1 visas på skärmen.**



- 5 Tryck på ENTER för att bekräfta makroinställningen.**

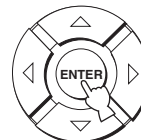

■ **Inställning av makromanövrering för en tv utan kanalväljarfunktion**

- 1 Tryck in och håll CODE SET intryckt och tryck samtidigt in lämplig ingångsväljare för att välja den ingångskälla för vilken makromanövrering ska ställas in.

Fortsätt att hålla CODE SET intryckt och gå över till punkt 2.

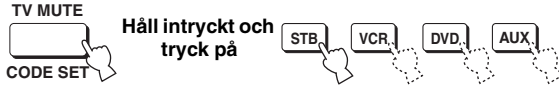

- 2 Tryck på MACRO samtidigt som CODE SET hålls intryckt.

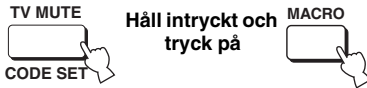

- 3 Tryck på INPUT1.

Kontrollera att tv-bilden ändras till visning för ingångsval 1.



- 4 Tryck lämpligt antal gånger på TV INPUT tills bilden för den ingångskälla som valdes i punkt 1 visas på skärmen.



- 5 Tryck på ENTER för att bekräfta inställningen.

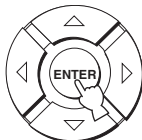

■ **Användning av makromanövrering**

Tryck in och håll en av ingångsväljarna intryckt i ungefär två sekunder för att välja den ingångskälla för vilken makromanövrering ska ske.

Ingångsvalen på tv:n ändras samtidigt som inmatningsläget ändras.



■ **Annullering av makromanövrering**

- 1 Tryck in och håll CODE SET intryckt och tryck samtidigt på lämplig ingångsväljare för att välja den ingångskälla för vilken makromanövrering ska annulleras.

Fortsätt att hålla CODE SET intryckt och gå över till punkt 2.

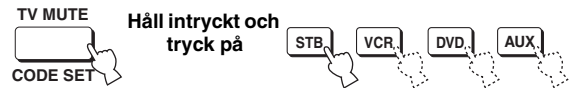

- 2 Tryck på MACRO samtidigt som CODE SET hålls intryckt.



- 3 Tryck på ENTER för att annullera makromanövreringen.

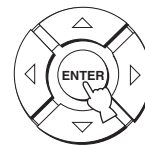

Felsökning

Se tabellen nedan om enheten inte skulle fungera korrekt. Om aktuellt problemet inte finns upptaget i tabellen nedan eller om nedanstående anvisningar inte ger någon hjälp, så ställ ljudprojektorn i beredskapsläge, koppla loss nätkabeln och kontakta närmaste auktoriserade Yamaha-handlare eller -servicecenter.

■ Allmänt

Problem	Orsak	Åtgärd	Se sid.
Ljudprojektorn slås inte på när STANDBY/ON trycks in, eller så övergår den till beredskapsläget strax efter att strömmen har slagits på.	Nätkabeln är inte ordentligt ansluten till ett nätuttag.	Anslut nätkabeln ordentligt till ett lämpligt nätuttag.	23
	Ljudprojektorn har utsatts för en kraftig yttre elstöt (t.ex. ett blixtnedslag eller kraftig statisk elektricitet).	Ställ ljudprojektorn i beredskapsläget, koppla loss nätkabeln, anslut nätkabeln igen efter 30 sekunder och försök på nytt.	—
Ljudprojektorn övergår plötsligt till beredskapsläget.	Temperaturen inuti enheten har blivit för hög och skyddskretsen mot överhettning har aktiverats.	Vänta i cirka en timme på att ljudprojektorn ska svalna och slå sedan på den igen.	—
	Insomningstimern har stängt av ljudprojektorn.	Slå på strömmen och spela sedan ljudkällan igen.	—
Inget ljud återges.	Kabelanslutningar för signaler eller utsignaler är felaktiga.	Anslut kablarna ordentligt. Om problemet kvarstår, så kan det bero på defekta kablar.	15
	Ingen tillämpbar ingångskälla har valts.	Välj en tillämpbar ingångskälla med INPUT eller ingångsväljarna.	39
	Volymen är nerskruvad.	Vrid upp volymen.	41
	Ljudet är avstängt.	Tryck på MUTE eller VOLUME +/- för att återuppta ljudutmatning och reglera volymnivån.	41
	Signaler som ljudprojektorn inte kan återge (t.ex. PCM-signaler med en samplingsfrekvens på över 96 kHz) tas emot från en källkomponent.	Spela upp en källa vars signaler kan återges av ljudprojektorn.	—
		Ändra systeminställningarna för källkomponenten.	—
	De HDMI-komponenter som är anslutna till ljudprojektorn stöder inte de standarder som gäller för HDCP-kopieringsskydd.	Anslut HDMI-komponenter som stöder de standarder som gäller för HDCP-kopieringsskydd.	16
SUPPORT AUDIO är inställt på OTHER och inga HDMI-ljudsignaler återges med ljudprojektorn.	Ställ in SUPPORT AUDIO på YRS-1000 i MANUAL SETUP.	62	
Ljudet upphör plötsligt.	Insomningstimern har stängt av ljudprojektorn.	Slå på strömmen och spela sedan ljudkällan igen.	—
	Ljudet är avstängt.	Tryck på MUTE eller VOLUME +/- för att återuppta ljudutmatning och reglera volymnivån.	41
Inget ljud kommer från effektkanalerna.	Du spelar upp källan eller programmet i stereouppspelningsläge.	Tryck på någon av strållägesknapparna på fjärrkontrollen för att välja ett läge för flerkanalig ljudåtergivning och pröva att återge ljudet från källan eller programmet igen.	42
Inget ljud kommer från mittkanalen.	Utnivån för mittkanalen är inställd på minimal nivå.	Höj nivån för mittkanalen.	65
Inget ljud kommer från surroundkanalerna.	Utnivån för surroundkanalerna är inställd på minimal nivå.	Höj utnivån för surroundkanalerna.	65

Problem	Orsak	Åtgärd	Se sid.
Inget ljud kommer från subwoofern.	BASS OUT på menyn SUBWOOFER SET är inställt på FRONT.	Välj SWFR.	59
	Källan innehåller inga lågbasssignaler.		
Förvrängt eller för svagt basljud återges.	Någon av nattlyssningsförbättrarna är vald.	Koppla ur nattlyssningsförbättrarna.	49
Surroundljudseffekterna är otillräckliga.	Lyssningsrummet har en oregelbunden form.	Installera ljudprojektorn i ett kvadratisk eller rektangulärt format rum.	—
	Ingen vägg finns i ljudstrålens väg.	Pröva att placera ett platt föremål, t.ex. en träskiva, i ljudstrålens väg.	—
Dolby Digital- eller DTS-ljud kan inte återges (indikatorn Dolby Digital eller DTS visas inte på frontpanelens display).	Den anslutna komponenten är inte inställd för att mata ut digitala Dolby Digital- eller DTS-signaler.	Utför lämplig inställning enligt anvisningarna i bruksanvisningen till komponenten ifråga.	—
	Inmatningsläget är inställt på ANALOG.	Ställ in inmatningsläget på AUTO.	68
Ingen bildskärmsmeny visas.	Videokabeln med stiftkontakter är inte korrekt ansluten.	Anslut kabeln ordentligt.	17
Ljudprojektorn fungerar inte som den ska.	Den interna mikrodatorn har låsts av en yttre elektrisk stöt (som t.ex. blixtnedslag eller kraftig statisk elektricitet) eller på grund av att strömförsörjningen har för låg spänning.	Koppla loss nätkabeln från nätuttaget och anslut den på nytt efter ungefär 30 sekunder.	—
Inget ljud hörs från en HDMI-ansluten tv.	Tv:n medger inte flerkanaliga ljudsignaler.	Omvandla de flerkanaliga ljudsignalerna till 2-kanaliga ljudsignaler vid källkomponenten, t.ex. en DVD-spelare.	—
	“SUPPORT AUDIO” är inställt på “YRS-1000”.	Ställ in “SUPPORT AUDIO” på “OTHER”.	62
Störningar från digital utrustning eller högfrekvensutrustning förekommer.	Ljudprojektorn står för nära den digitala utrustningen eller högfrekvensutrustningen.	Flytta ljudprojektorn längre bort från sådan utrustning.	—
Ljudprojektorn återger inte effektljud korrekt.	Originalkällan innehåller surroundeffekter.	Avaktivera inställningar för surroundeffekter på ljudprojektorn.	—

■ Fjärrkontrollen

Problem	Orsak	Åtgärd	Se sid.
Fjärrkontrollen kan inte användas och/eller fungerar dåligt.	Fjärrkontrollens avstånd eller vinkel är fel.	Fjärrkontrollen fungerar inom ett längsta avstånd på 6 m och i högst 30 graders vinkel från frontpanelen.	24
	Fjärrkontrollsensorn på ljudprojektorn utsätts för direkt solljus eller stark belysning (från ett lysrör av invertertyp etc.).	Placera om ljudprojektorn.	—
	Batterierna är svaga.	Byt ut alla batterier.	24
Externa komponenter går ej att manövrera med hjälp av fjärrkontrollen till ljudprojektorn.	Den externa komponenten ifråga är inte vald som ingångskälla.	Tryck på INPUT på frontpanelen eller på lämplig ingångsväljare på fjärrkontrollen för att välja den externa komponent som ska manövreras.	39
	Fjärrkontrollkoden är inte korrekt inställd.	Ställ in fjärrkontrollkoden korrekt eller försök med en annan kod för samma tillverkare enligt "Lista över fjärrstyrningskoder" i slutet av denna bruksanvisning.	71
	Även om fjärrkontrollkoden är korrekt inställd, så finns det vissa modeller som inte kan manövreras med fjärrkontrollen.	Använd den fjärrkontroll som följer med den externa komponenten ifråga.	—
Markörknapparna kan inte användas vid inställning på menyn SET MENU.	Manövreringslägesväljaren har oavsiktligt ställts i läget TV/AV.	Ställ manövreringslägesväljaren i läget YSP.	—
Automatisk inställning för My Beam går ej att använda.	Fjärrkontrollens avstånd eller vinkel är fel.	Fjärrkontrollen fungerar inom ett längsta avstånd på 6 m och i högst 30 graders vinkel från frontpanelen.	24

■ HDMI

Felmeddelande	Orsak	Åtgärd	Se sid.
Device Error	Antalet anslutna HDMI-komponenter överskrider maximalt tillåtet antal.	Minska antalet anslutna HDMI-komponenter.	—
HDCP Error	HDCP-verifiering misslyckades.	Kontrollera att de anslutna HDMI-komponenterna stöder de standarder som gäller för HDCP-kopieringsskydd.	—

■ Dolby Digital

Dolby Digital är ett digitalt surroundljusystem som ger dig fullständigt oberoende flerkanaligt ljud. Med 3 framkanaler (vänster, mitt och höger) och 2 surroundstereokanaler, erbjuder Dolby Digital 5 fullbands ljudkanaler. Med en extra kanal speciellt för baseffekter, kallad LFE (lågfrekvensseffekt) har systemet totalt 5.1 kanaler (LFE räknas som 0.1 kanal). Genom att använda 2-kanaligt stereoljud för surroundkanalerna är det möjligt att erhålla mer exakta rörliga ljudeffekter och surroundljusmiljöer än med Dolby Surround. Det breda dynamikomfång (från maximal till minimal volym) som återges av de 5 fullbandskanalerna och den exakta ljudorientering som skapas med hjälp av digital ljudbehandling erbjuder lyssnare spänning och realism som tidigare varit okänd.

Med ljudprojektorn kan alla ljudmiljöer från mono och upp till en 5.1-kanalig konfiguration väljas fritt för att du ska få ut mesta möjliga av denna produkt.

■ Dolby Pro Logic II

Dolby Pro Logic II är en förbättrad teknik för att avkoda det stora antalet existerande Dolby Surround-programvaror. Denna nya teknik möjliggör separat 5-kanals uppspelning med 2 vänster och höger framkanaler, 1 mittkanal, och 2 vänster och höger surroundkanaler (i stället för endast 1 surroundkanal för konventionell Pro Logic-teknik). Lägena Music och Game är också tillgängliga för 2-kanaliga källor utöver Movie-läget.

■ Dolby Surround

Dolby Surround använder ett 4-kanaligt analogt inspelningssystem för att återge realistiska och dynamiska ljudeffekter: 2 vänster och höger framkanaler (stereo), en mittkanal för dialog (mono), och en surroundkanal för speciella ljudeffekter (mono). Surroundkanalen återger ljud inom ett smalt frekvensområde.

Dolby Surround används i stor omfattning för nästan alla videoband och laserskivor, och även i många tv-sändningar och kabel-tv-sändningar. Den Dolby Pro Logic-dekoder som är inbyggd i denna enhet använder ett digitalt signalbehandlingssystem som automatiskt stabiliserar volymen på var och en av kanalerna för att förstärka rörliga ljudeffekter och ljudriktning.

■ DTS Digital Surround

DTS digital surround utvecklades för att ersätta de analoga ljudspåren i filmer med ett 6-kanaligt digitalt ljudspår, och det blir allt vanligare i biografer över hela världen. Det hemmabiosystem som DTS, Inc. har utvecklat gör att du hemma kan kunna njuta av det djup i ljudet och den naturliga rumsliga framställning som DTS digital surround ger. Detta system producerar ett praktiskt taget distorsionsfritt 6-kanaligt ljud (tekniskt uttryckt vänster-, höger- och mittkanaler, 2 surroundkanaler plus en LFE 0.1-kanal som en lågbashögtalare, för sammanlagt 5.1 kanaler). Ljudprojektorn har en DTS-ES-dekoder som möjliggör 6.1-kanals återgivning genom att lägga till den bakre surroundkanalen till det befintliga 5.1-kanalsformatet.

■ DTS Neo:6

Neo:6 avkodar konventionella 2-kanaliga källor för 6-kanalig återgivning med den specifika dekodern. Det möjliggör uppspelning med fullbandskanaler med högre separation, precis som digital uppspelning med separata signaler. Två lägen finns tillgängliga: läget Music för återgivning av musikkällor och läget Cinema för filmer.

■ EUPHONY

Euphony är ett revolutionerande system för återgivning av ljudfält, förverkligat med hjälp av allra senaste ljudteknik och utvecklat enligt grundkonceptet om att skapa ett vackert ljud. Det kan återge ett optimalt surroundljud utan hänsyn till antal ingångskanaler, antal högtalare (två eller fler högtalare) eller högtalarnått. Dessutom erbjuder det en stadig mittlokalisering. Det kan också användas för återgivning av surroundljud via hörlurar, med ett naturligt ljud och lokalisering "utanför huvudet" vilket ger lyssnaren en känsla av ett utvidgat ljud som inte tröttnar ut öronen ens vid längre tids lyssning till musik eller film ljud.

■ HDMI

HDMI (High-Definition Multimedia Interface) är det första okomprimerade, helt digitala ljud/videogränssnittet med industristöd. Genom att erbjuda ett gränssnitt mellan vilken källa som helst (t.ex. en digitalbox eller en AV-receiver) och en ljud/videomonitor (t.ex. en digital-TV) stöder HDMI överföring av standard, utvidgad eller högdefinitions video samt flerkanaligt digitalt ljud via en enda kabel. HDMI kan överföra alla ATSC HDTV-standarder, stöder 8-kanaligt digitalt ljud och har en bandbredd med extra utrymme för framtida förbättringar och krav.

Vid användning i kombination med HDCP (High-bandwidth Digital Content Protection) erbjuder HDMI ett säkert ljud/videogränssnitt som motsvarar säkerhetskraven för innehållsleverantörer och systemoperatörer. För ytterligare information om HDMI, besök HDMI:s webbplats på "<http://www.hdmi.org/>".

■ LFE 0.1-kanal

Denna kanal är för återgivningen av låga bassignaler. Frekvensområdet för denna kanal är 20 Hz till 120 Hz. Denna kanal räknas som 0.1 eftersom den bara upprätthåller ett lågfrekvensområde, jämfört med fullbandsåtergivningen via de andra 5/6 kanalerna i Dolby Digital eller DTS 5.1/6.1-kanalssystem.

■ PCM (linjär PCM)

Linjär PCM är ett signalfORMAT i vilket en analog ljudsignal digitaliseras, spelas in och överförs utan att använda någon kompression. Detta används som en metod för inspelning av CD-skivor och DVD-ljudskivor.

PCM-systemet använder en teknik för att sampla analoga signaler i mycket korta tidsenheter. PCM står för pulse code modulation (pulsoddsmodulering), där analoga signaler kodas som pulser för att sedan moduleras för inspelning.

Sökregister

■ Sifferord

3 Beam.....	43
5 Beam.....	42

■ A

AUTO SETUP (IntelliBeam)	29
--------------------------------	----

■ B

Bakpanelen	9
Batteri	24
BEAM MENU	55
Bildskärmsmenyer	26

■ D

DEMO MODE.....	70
Digital ljudkabel med stiftkontakter.....	16
DISPLAY MENU.....	64
Dolby Digital	44
Dolby Pro Logic	44
Dolby Pro Logic II.....	44
DTS	44
DTS Neo:6.....	44
Dynamikområde	60

■ E

EUPHONY	80
---------------	----

■ F

FACTORY PRESET.....	70
Frontpanelen	7
Frontpanelens display	8
Fjärrkontrollen.....	10
Fjärrkontrollkod.....	71
Fjärrkontrollsensor	24

■ H

HDMI	16
HDMI-kabel	16
HDMI-styrning	52

■ I

Insomningstimer	50
IntelliBeam	29
IntelliBeam-mikrofon	30

■ L

LFE 0.1-kanal.....	81
Ljudkabel med stiftkontakter.....	16

■ M

MANUAL SETUP.....	53
MEMORY	36
Mikrofonställ av hårdpapp.....	31

■ N

Nattlyssningsförbättrare.....	49
Nätkabel	23

■ O

Optisk kabel	16
--------------------	----

■ P

PCM.....	81
----------	----

■ S

SET MENU	26
SOUND MENU	59
Stereo plus 3 Beam	43
Stereoljud	48
Strålläget	42, 48
Ström.....	25
Surroundläge.....	44
Surroundljud	42
Systemparameter.....	69

■ T

Testton.....	65
TV-makrofunktion	75
TV-volymutjämningsläge	49

■ V

Videokabel med stiftkontakter	16
Volym.....	41
Volymlägen	49

Tekniska data

FÖRSTÄRKARDEL

- Total maximal uteffekt 112 W
Strålhögtalare (1 kHz, 10% THD, 4 Ω) och
Baselement (100 Hz, 10% THD, 4 Ω) 62 W
Subwoofer (100 Hz, 10% THD, 5 Ω) 50 W

HÖGTALARDEL

- Drivelement
Strålhögtalare
..... 2,8 cm koniska element med magnetisk avskärmning
Baselement 8 cm kon
Subwoofer 13 cm kon

ANSLUTNINGAR

- Ingångar
TV/STB, VCR AUDIO IN (1 V, 32 kΩ) 2 par (Analoga)
TV/STB, AUX OPTICAL DIGITAL IN 2 (Optiska digitala)
DVD COAXIAL DIGITAL IN 1 (Koaxiala digitala)
AUX, DVD HDMI IN 2
- Utgångar
VIDEO OUT (1 V_t-t, 75 Ω) 1 (Bildskärm)
HDMI OUT 1
- Systemanslutningskoppling
INTELLIBEAM MIC 1 (Mikrofoningång)

Ljudprojektorns HDMI-gränssnitt är baserat på följande standard:

- HDCP (High-bandwidth Digital Content Protection System) licensierat av Digital Content Protection, LLC.

ALLMÄNT

- Strömförsörjning
[Modeller till U.S.A. och Kanada] 120 V nätspänning, 60 Hz
[Modell till Australien] 240 V nätspänning, 50 Hz
[Modeller till Europa, och Ryssland] .. 230 V nätspänning, 50 Hz
[Modell till Korea] 220 V nätspänning, 60 Hz
- Effektförbrukning 50 W
- Effektförbrukning i beredskapsläge Högst 0,1 W
- Ytermått (b x h x d) 1160 × 500 × 415 mm
- Vikt 43 kg

* Tekniska data är föremål för ändringar utan föregående meddelande.

Begränsad garanti inom EES-området och Schweiz

Tack för att du har valt en produkt från Yamaha. Var god kontakta återförsäljaren av produkten, om din Yamaha-produkt av någon oförutsedd anledning kräver garantiservice. Var god kontakta Yamahas representantkontor i ditt land, om något problem uppstår. Fullständig information återfinns på vår webbplats (<http://www.yamaha-hifi.com/> eller <http://www.yamaha-uk.com/> för boende i Storbritannien).

Produkten garanteras vara felfri när det gäller utförande och material i en period på två år från ursprungligt inköpsdatum. Yamaha åtar sig att, i enlighet med nedanstående villkor, reparera, eller efter eget gottfinnande byta ut, en felaktig produkt eller någon av dess delar, utan att debitera för delar eller arbete. Yamaha förbehåller sig rätten att byta ut en produkt mot en av liknande typ och/eller värde och skick, då en viss modell har upphört eller anses oekonomisk att reparera.

Villkor

- Ursprunglig faktura eller ursprungligt försäljningskvitto (där inköpsdatum, produktkod och återförsäljarens namn står angivet) MÅSTE följa med den felaktiga produkten, tillsammans med uppgifter om aktuellt fel. I avsaknad av ett tydligt bevis på inköp förbehåller sig Yamaha rätten att vägra erbjuda avgiftsfri service och produkten kan då komma att återsändas på kundens bekostnad.
- Produkten MÅSTE vara köpt av en AUKTORISERAD Yamaha-återförsäljare i ett EES-land eller Schweiz.
- Produkten får inte ha blivit utsatt för någon modifiering eller förändring, såvida inte skriftligt tillstånd för detta erhållits av Yamaha.
- Denna garanti inkluderar ej följande:
 - Periodiskt underhåll och reparation eller utbyte av delar på grund av normal förslitning.
 - Skada orsakad av:
 - Reparation utförd av kunden själv eller av en icke-auktoriserad tredje part.
 - Bristfällig emballering eller ovarsam hantering under transporten av produkten från kunden. Observera att det är kundens ansvar att se till att produkten är ordentligt emballerad, när produkten sänds in för reparation.
 - Felaktig användning, inklusive men ej begränsat till (a) underlåtenhet att använda produkten för dess normala syfte eller i enlighet med Yamahas anvisningar för korrekt användning, underhåll och förvaring och (b) installation eller användning av produkten på ett sätt som är oförenligt med de tekniska eller säkerhetsmässiga normer som gäller i det land där produkten används.
 - Olycka, åska, vatten, brand, dålig ventilation, batteriläckage eller någonting annat utanför Yamahas kontroll.
 - Fel på det system som denna produkt införlivas i och/eller inkompatibilitet med tredje parts produkter.
 - Användning av en produkt importerad till ett EES-land och/eller Schweiz, ej av Yamaha, där den produkten inte är i överensstämmelse med de tekniska eller säkerhetsmässiga normer som gäller i användarlandet och/eller med standardspecifikationen för en produkt såld av Yamaha i EES-området och/eller Schweiz.
 - Produkter utan audiovisuell anknytning.
(Produkter föremål för "Yamaha AV Guarantee Statement" definieras på vår webbplats: <http://www.yamaha-hifi.com/> eller <http://www.yamaha-uk.com/> för boende i Storbritannien.)
- Om garantin skiljer sig åt mellan inköpslandet och användarlandet för produkten, så ska den garanti som gäller i användarlandet tillämpas.
- Yamaha kan ej hållas ansvarigt för några förluster eller skador, vare sig direkta, indirekta eller av annat slag, utom reparationen eller utbytet av produkten.
- Se till att säkerhetskopiera eventuella egna inställningar eller data, eftersom Yamaha inte kan hållas ansvarigt för några ändringar eller förluster av sådana inställningar eller data.
- Denna garanti påverkar ej konsumentens lagstadgade rättigheter enligt gällande nationella lagar eller konsumentens rättigheter gentemot återförsäljaren, vilka uppkommit genom gällande försäljnings/köpekontrakt.

Användarinformation, beträffande insamling och dumpning av gammal utrustning och använda batterier



De symboler, som finns på produkterna, emballaget och/eller bifogade dokument talar om att de använda elektriska och elektroniska produkterna, samt batterierna, inte ska blandas med allmänt hushållsavfall.

För rätt handhavande, återställande och återvinning av gamla produkter och gamla batterier, vänligen medtag dessa till lämpliga insamlingsplatser, i enlighet med din nationella lagstiftning och direktiven 2002/96/EC samt 2006/66/EC.



Genom att slänga dessa produkter och batterier på rätt sätt, kommer du att hjälpa till att rädda värdefulla resurser och förhindra möjliga negativa effekter på mänsklig hälsa och miljö, vilka i annat fall skulle kunna uppstå, p.g.a. felaktig sophantering.



För mer information om insamling och återvinning av gamla produkter och batterier, vänligen kontakta din lokala kommun, ditt sophanteringsföretag eller inköpsstället för dina varor.

[Information om sophantering i andra länder utanför EU]

Dessa symboler gäller endast inom EU. Om du vill slänga dessa föremål, vänligen kontakta dina lokala myndigheter eller försäljare och fråga efter det korrekta sättet att slänga dem.



Pb

Kommentar ang. battersymbolen (de två nedersta symbolexemplen):

Denna symbol kan komma att användas i kombination med en kemisk symbol. I detta fall överensstämmer den med de krav, som har ställts genom direktiven för den aktuella kemikalien.

Attenzione: Leggere questa sezione prima di usare quest'unità.

1. Per assicurarsi le migliori prestazioni dell'unità, leggere questo manuale per intero. Conservarlo poi in un luogo sicuro per poterlo riutilizzare al momento del bisogno.
2. Installare questo sistema audio in un luogo ben ventilato, asciutto e pulito, lontano da luce solare diretta, sorgenti di calore, vibrazioni, polvere, umidità e/o temperature estreme. Per garantire una buona ventilazione, lasciare sempre almeno 5 cm di spazio superiormente, 5 cm sulla destra e la sinistra e 5 cm sul retro dell'unità.
3. Installare quest'unità lontano da elettrodomestici, motori o trasformatori, perché possono causare rumori.
4. Non esporre quest'unità a variazioni repentine della temperatura ambiente e non installarle in stanze molto umide (ad esempio dove è in uso un umidificatore) per evitare che in essa si formi condensa, che a sua volta può causare folgorazioni, incendi, guasti e/o ferite.
5. Evitare di installare l'unità in una posizione dove possa su di essa cadere oggetti o liquidi. Inoltre, non posare su di essa:
 - Altri componenti, dato che possono causare danni e/o lo scolorimento della superficie dell'apparecchio.
 - Candele o altri oggetti che bruciano, dato che possono causare incendi, danni all'unità e/o ferite a persone.
 - Contenitori di liquidi, dato che possono cadere e causare folgorazioni all'utente e guasti a quest'unità.
6. Non coprire quest'unità con giornali, tovaglie, tende o altro per non impedirne la dispersione del calore. Se la temperatura al suo interno dovesse salire, può causare incendi, guasti e/o ferite.
7. Non collegare quest'unità ad una presa di corrente sino a che tutti i suoi collegamenti sono completi.
8. Non usare l'unità capovolta. Potrebbe surriscaldarsi e guastarsi.
9. Non agire con forza eccessiva su interruttori, manopole e/o cavi.
10. Per scollegare un cavo, tirare la spina e mai il cavo stesso.
11. Non pulire mai quest'unità con solventi ed altre sostanze chimiche. Essi possono danneggiarne le finiture.
12. Usare solo corrente elettrica del voltaggio indicato sull'adesivo apposto ad esso affisso. L'uso di voltaggi superiori è pericoloso e può causare incendi, guasti e/o ferite. Yamaha non può venire considerata responsabile di danni risultanti dall'uso di quest'unità con un voltaggio superiore a quello prescritto.
13. Per evitare danni dovuti a fulmini, scollegare il cavo di alimentazione dalla presa di corrente durante temporali.
14. Non tentare di modificare o riparare quest'unità. Affidare qualsiasi riparazione a personale qualificato Yamaha. In particolare, non aprirla mai per alcun motivo.
15. Se si prevede di non dover fare uso di quest'unità per qualche tempo, ad esempio per andare in vacanza, scollegarne la spina di alimentazione dalla presa di corrente.
16. Installare quest'unità vicino ad una presa di corrente alternata ed in una posizione in cui la spina di alimentazione possa venire raggiunta facilmente.
17. Accertarsi di leggere la sezione "Diagnostica" del manuale dell'utente sui comuni problemi di funzionamento prima di concludere che l'unità è difettosa.
18. Prima di spostare questa unità, premere il pulsante STANDBY/ON portandolo nella modalità di attesa, quindi, scollegare la spina di alimentazione dalla presa di corrente.
19. Le batterie non devono venire esposte a calore eccessivo, ad esempio luce solare diretta, fiamme, ecc.

AVVERTENZA

PER RIDURRE IL RISCHIO DI INCENDI E FOLGORAZIONI, NON ESPORRE QUEST'UNITÀ A PIOGGIA O UMIDITÀ.

Quest'unità non viene scollegata dalla sua sorgente di corrente alternata fintanto che rimane ad essa fisicamente collegata, anche se viene disattivata usando STANDBY/ON. Questo modo di funzionamento viene chiamato di standby. In questo stato, quest'unità consuma una quantità bassissima di corrente.

ATTENZIONE

Pericolo di esplosione se la batteria non viene installata correttamente. Sostituirla solo con altre identiche o equivalenti.

ATTENZIONE

L'uso di controlli, regolazioni o procedure non contenute in questo manuale può causare pericolose esposizioni a radiazioni.

Note

- Gli altoparlanti dell'unità utilizzano magneti. Non collocate sul rack oggetti sensibili al magnetismo quali televisori CRT, orologi, carte di credito, floppy disk, ecc.
- Se l'unità viene collocata vicino a un televisore CRT, l'immagine o il suono potrebbe risultare distorto. In tal caso allontanate il televisore dall'unità.

Indice

INTRODUZIONE

Visione generale	2
Caratteristiche	3
Uso di questo manuale.....	5
Accessori in dotazione	6
Comandi e loro funzione	7
Pannello anteriore	7
Display del pannello anteriore	8
Pannello posteriore	9
Telecomando.....	10

PREPARAZIONE

Installazione	13
Prima di installare quest'unità	13
Installazione di quest'unità	13
Collegamenti	15
Prima di collegare i componenti	16
Collegamento di un televisore	17
Collegamento ad un lettore/masterizzatore DVD	18
Collegamento di un sintonizzatore digitale satellitare o sintonizzatore per televisione via cavo.....	19
Collegamento con un sintonizzatore digitale Airwave..	20
Collegamento di un videoregistratore.....	21
Collegamenti di altri componenti esterni.....	22
Collegamento del cavo di alimentazione a corrente alternata	23

INSTALLAZIONE

Per cominciare	24
Installazione delle batterie nel telecomando.....	24
Campo di azione del telecomando.....	24
Accensione o messa in modalità di attesa di quest'unità	25
Uso SET MENU	26
Visualizzazione dei messaggi sullo schermo (OSD) ..	26
Diagramma di flusso di SET MENU	27
Cambio della lingua dei messaggi sullo schermo ..	28
AUTO SETUP (IntelliBeam)	29
Diagramma di flusso di AUTO SETUP	29
Installazione del microfono IntelliBeam	30
Uso AUTO SETUP (IntelliBeam).....	31
Uso della memoria di sistema	36
Uso conveniente della memoria di sistema	36
Salvataggio delle impostazioni	36
Caricamento di impostazioni	37

FUNZIONAMENTO DI BASE

Riproduzione	39
Scelta di una sorgente in ingresso.....	39
Riproduzione di segnale	40
Regolazione del volume	41
Riproduzione surround.....	42
5 Beam	42
Stereo plus 3 Beam	43
3 Beam	43
My Surround.....	43
Riproduzione di sorgenti a 2 canali in modalità surround.....	45
Riproduzione dell'audio di un televisore con audio Surround	46

Regolazione dei parametri della modalità di circondamento	47
Riproduzione stereo	48
Uso delle modalità' del volume (Modalità di ascolto notturno/modalità di volume invariante del televisore)	49
Uso del timer di spegnimento	50
Uso della caratteristica di controllo HDMI	52

FUNZIONAMENTO AVANZATO

MANUAL SETUP.....	53
Uso MANUAL SETUP	54
BEAM MENU	55
SOUND MENU.....	59
INPUT MENU	60
DISPLAY MENU.....	64
Regolazione del bilanciamento audio	65
Uso del tono di test	65
Uso della riproduzione normale.....	66
Scelta di una modalità d'ingresso	68
Regolazione dei parametri di sistema.....	69
Uso dei parametri di sistema	69
Caratteristiche di telecomando	71
Impostazione dei codici di telecomando.....	71
Controllo di altri componenti	72
Uso di macro con un televisore	75

INFORMAZIONI ADDIZIONALI

Diagnostica	77
Glossario.....	80
Indice	82
Dati tecnici	83

Lista dei codici di telecomando.....	i
--------------------------------------	---

INTRODUZIONE

PREPARAZIONE

INSTALLAZIONE

FUNZIONAMENTO
DI BASE

FUNZIONAMENTO
AVANZATO

INFORMAZIONI
ADDIZIONALI

Italiano

Visione generale

Si ritiene in generale che, per poter godere di tutti i benefici di un sistema Surround a casa propria è necessario posare innumerevoli cavi ed installare un gran numero di diffusori, nella speranza che la propria stanza di ascolto produca la stessa atmosfera sonora di un cinema.

Il proiettore audio digitale Surround Sound TV Stand YRS-1000 Yamaha sfida il preconcetto che una complessa configurazione di diffusori e un grande numero di cavi siano una necessaria conseguenza del suono Surround multicanale.

L'YRS-1000 non necessita di complicate procedure di collegamento e installazione, quindi rappresenta un'unità che non solo è facile da configurare, ma grazie al suo subwoofer incorporato, a 2 woofer e a 16 piccoli altoparlanti è anche in grado di riprodurre l'audio surround che avete sempre desiderato.

Potete usare i parametri di quest'unità per mettere a punto il tempo di ritardo dei vari fasci di onde sonore, producendo un suono fortemente direzionale che arriva nella posizione di ascolto da varie direzioni.

Lo YRS-1000 proietta raggi sonori che contengono informazione sul suono surround per le posizioni dei diffusori virtuali anteriore destro (R), anteriore sinistro (L), Surround destro (SR), e Surround sinistro (SL), che vengono riflessi dalle pareti della stanza di ascolto prima di raggiungere la posizione di ascolto effettiva. Con l'aggiunta di fasci sonori centro (C) e subwoofer, questo Surround Sound TV Stand crea un vero audio surround a 5.1 canali che vi darà l'impressione di avere nella stanza dei veri altoparlanti.

Sedetevi, rilassatevi e godetevi il suono in tempo reale di questo semplice, ma elegante Surround Sound TV Stand.

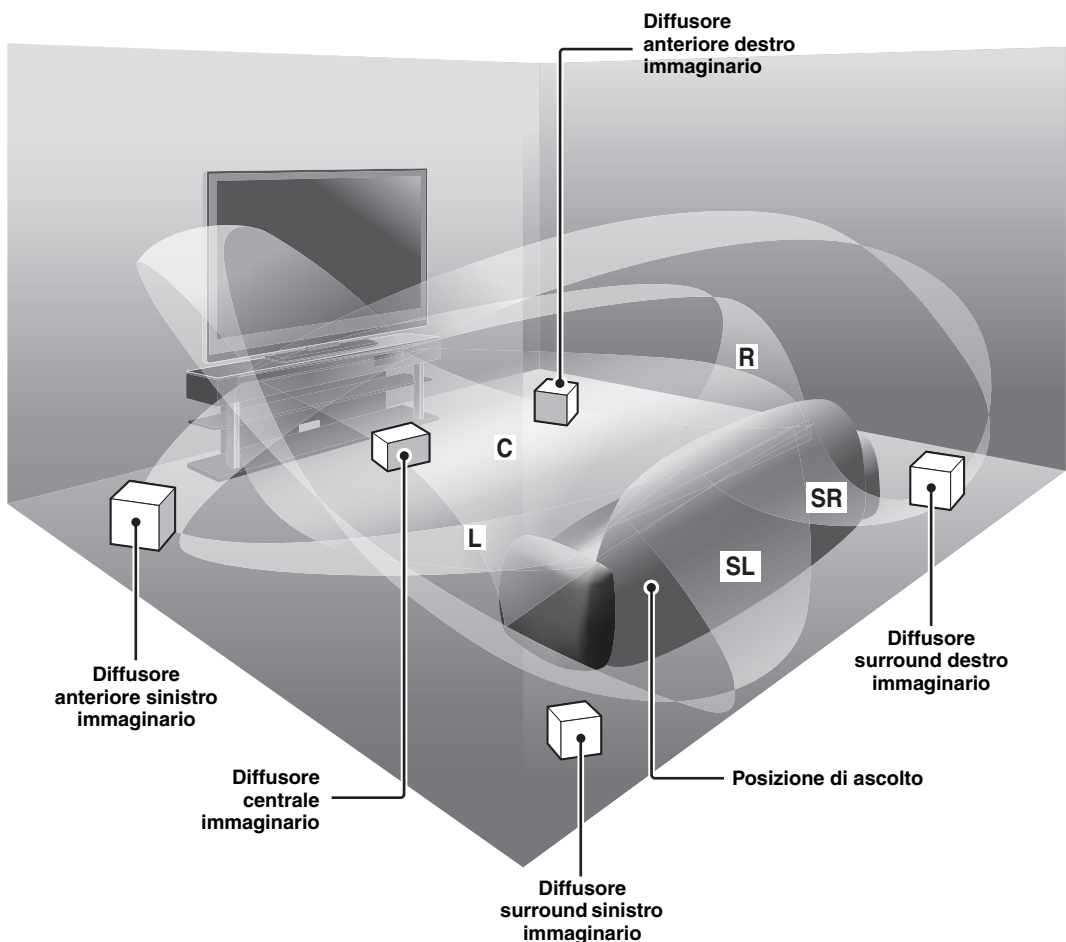

Caratteristiche

Digital Sound Projector™

La tecnologia Digital Sound Projector permette ad una piccola unità di controllare e guidare più canali audio e generare un suono surround multicanale, eliminando la necessità di diffusori satelliti e cavi, normalmente inevitabili con sistemi surround convenzionali.

L'YRS-1000 utilizza questa tecnologia.

Questa unità impiega delle modalità dei raggi che vi permettono di ottenere effetti di circondamento (5 Beam, Stereo plus 3 Beam e 3 Beam) e la riproduzione stereo (Fate riferimento a pagina 42–48).

My Surround

Oltre alle modalità dei raggi menzionate, quest'unità possiede una modalità dei raggi My Surround che permette di ottenere un sistema surround anche in una piccola camera di ascolto.

My Surround è una funzione integrata ed ottimizzata con la tecnologia DiMAGIC's Euphony ed il sistema di riproduzione sonora Yamaha's Beam (Fate riferimento a pagina 43).

HDMI™ (High-Definition Multimedia Interface)

- ◆ Interfaccia HDMI per video standard, potenziato o ad alta definizione (compresa la trasmissione di segnale video 1080p) e per audio digitale multicanale basato sullo standard HDCP.
- ◆ Collegamenti semplici e facili con componenti esterni HDMI compatibili
- ◆ Sinergie funzionali con televisori compatibili con HDMI Control

(Per il collegamento HDMI fate riferimento alla Guida rapida di configurazione e per le funzioni HDMI fate riferimento a pagina 52.)

Telecomando versatile

Il telecomando in dotazione possiede codici di telecomando preselezionati che possono venire usati per controllare un lettore DVD, un lettore Blu-ray, un lettore HD DVD (registratore), un videoregistratore, un sintonizzatore per televisione via cavo ed un sintonizzatore satellitare collegati a quest'unità. Inoltre, il telecomando possiede una funzione macro che permette di eseguire varie operazioni al tocco di un solo pulsante (Fate riferimento a pagina 71–76).

AUTO SETUP (IntelliBeam)

Quest'unità usa una tecnologia automatica dei raggi sonori e di ottimizzazione acustica con l'aiuto del microfono IntelliBeam in dotazione. Potete evitare le difficili impostazioni dei diffusori basate sull'ascolto e raggiungere risultati molto accurati con la regolazione automatica dei raggi a seconda dell'ambiente.

Compatibilità con le tecnologie più recenti

Quest'unità impiega decodificatori compatibili con i sistemi Dolby Digital, DTS, Dolby Pro Logic, Dolby Pro Logic II, e DTS Neo:6.

- ◆ Dolby Digital
Questo è il formato standard del segnale audio usato da vari media digitali come i DVD, i Blu-ray e gli HD DVD. Questa tecnologia di circondamento produce suono digitale di alta qualità per fino a 5.1 canali discreti, creando un effetto più direzionale e realistico.
- ◆ DTS
Questo è il formato standard del segnale audio usato da vari media digitali come i DVD, i Blu-ray e gli HD DVD. Questa tecnologia di circondamento produce suono digitale di alta qualità per fino a 5.1 canali discreti, creando un effetto più direzionale e realistico.
- ◆ Dolby Pro Logic
Un sistema di circondamento che prende un segnale a 4 canali e lo registra come segnale a 2 canali, quindi lo elabora aritmeticamente per convertirlo di nuovo in un segnale a 4 canali indipendenti per la riproduzione.
- ◆ Dolby Pro Logic II
Dolby Pro Logic II è una tecnologia avanzata usata per decodificare una grande quantità di programmi Dolby Surround preesistenti.
Questa nuova tecnologia permette la riproduzione di 5 canali discreti con 2 canali anteriori, uno destro ed uno sinistro, 1 canale centrale e 2 canali di circondamento, uno destro ed uno sinistro (invece di 1 solo canale di circondamento come avviene per la tecnologia Pro Logic convenzionale).
- ◆ DTS Neo:6
Questa tecnologia decodifica le sorgenti a 2 canali convenzionali per la riproduzione a 6 canali, permettendo la riproduzione con canali a tutta gamma e con maggiore separazione degli stessi. Le modalità Music e Cinema sono utilizzabili rispettivamente per la riproduzione di musica e film.

IntelliBeam

Il logo “IntelliBeam ” e quello “IntelliBeam” sono marchi di fabbrica della Yamaha Corporation.



Prodotto su licenza da Dolby Laboratories.

“Dolby”, “Pro Logic” e il simbolo con la doppia D sono marchi di fabbrica della Dolby Laboratories.



“DTS” e “Neo:6” sono marchi di fabbrica depositati della DTS, Inc.

HDMI

“HDMI”, il logo “HDMI” e “High-Definition Multimedia Interface” sono marchi di fabbrica o marchi di fabbrica depositati della HDMI Licensing LLC.



Prodotto su licenza da 1 Ltd. Brevetto internazionale richiesto.

Il logo “” e “Digital Sound Projector™” sono marchi commerciali di 1 Ltd.



 EUPHONY™ è un marchio di fabbrica della DiMAGIC Co., Ltd.

Uso di questo manuale

Note

- Questo manuale descrive le modalità di collegamento ed uso di quest'unità. Per dettagli sull'uso di componenti esterni, consultare il manuale in dotazione al componente in questione.
- Per informazioni sull'assemblaggio di questa unità, fate riferimento alla "Guida rapida di configurazione" fornita in dotazione.
- Le operazioni in questo manuale richiedono i pulsanti del telecomando in dotazione a quest'unità, salvo quando diversamente specificato.
- ☞ indica un suggerimento riguardante un'operazione.
- Questo manuale è stato stampato prima della produzione dell'apparecchio. Il design e i dati tecnici sono soggetti a modifiche senza preavviso, in parte a causa di migliorie. Il prodotto ed il manuale potrebbero quindi essere leggermente differenti.

1 Dopo avere effettuato l'assemblaggio, installate l'unità nella stanza di ascolto.

Vedi la "Guida rapida di configurazione" fornita a parte e "Installazione" a pagina 13.



2 Collegare quest'unità al proprio televisore e ad altri componenti esterni.

Vedi la "Guida rapida di configurazione" fornita a parte e "Collegamenti" a pagina 15.



3 Preparare il telecomando e accendere quest'unità.

Vedere "Per cominciare" a pagina 24.



4 Avviare AUTO SETUP.

Vedere "AUTO SETUP (IntelliBeam)" a pagina 29.



5 Riprodurre una sorgente di segnale.

Vedere "Riproduzione" a pagina 39.



6 Cambiare le modalità dei raggi.

Vedere "Riproduzione surround" a pagina 42.



Per fare impostazioni e regolazioni
addizionali

7 Avviare MANUAL SETUP per regolare i vari parametri in modo fine e/o impostare codici di telecomando.

Vedere "MANUAL SETUP" a pagina 53 e "Caratteristiche di telecomando" a pagina 71.

Accessori in dotazione

Controllare che la confezione ricevuta contenga tutte le parti che seguono.

Telecomando (x1)

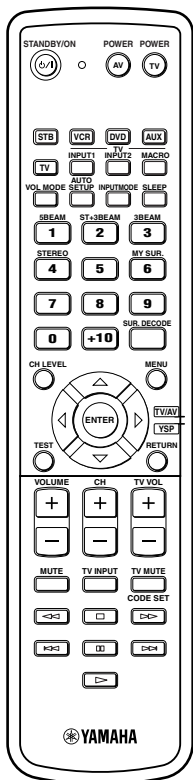

Microfono IntelliBeam (x1)

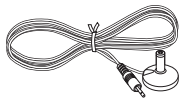

Supporto del microfono in cartone (x1)

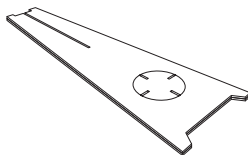

**Batterie (x2)
(AA, R6, UM-3)**

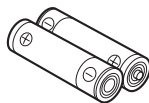

Cavo a fibre ottiche (x1)

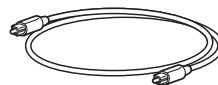

Cavo audio a spinotti (x1)

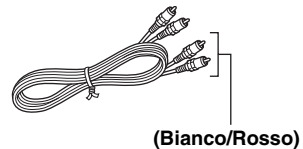

(Bianco/Rosso)

Cavo video a spinotto OSD* (x1)

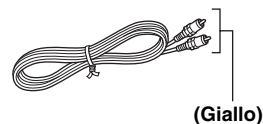

(Giallo)

*OSD: Visualizzazione sullo schermo

Guida rapida di configurazione

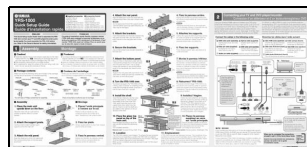

* Il numero delle lingue in dotazione dipende dal modello.

Comandi e loro funzione

Pannello anteriore

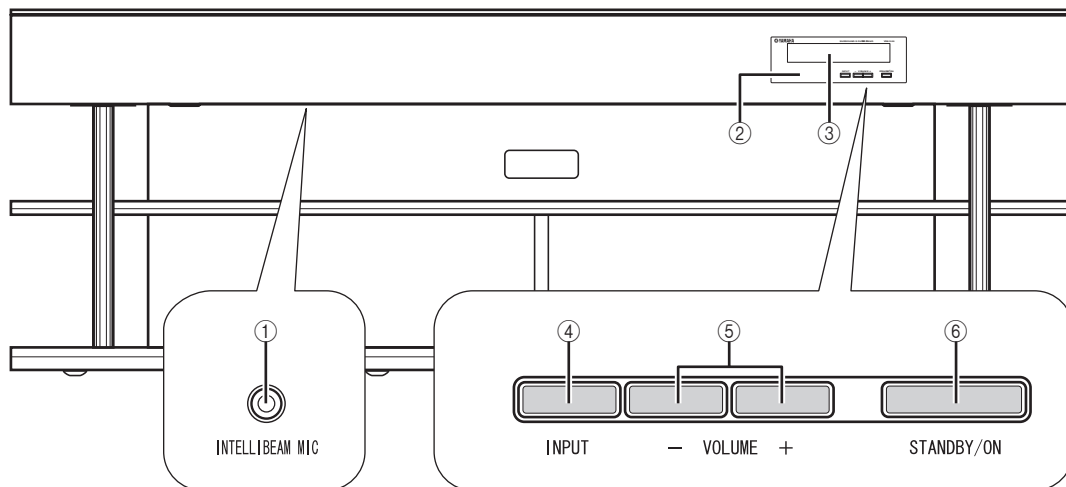

① Presa INTELLIBEAM MIC (parte inferiore)

Collegare il microfono IntelliBeam per l'AUTO SETUP (vedi pagina 30).

② Sensore del telecomando

Riceve i segnali a raggi infrarossi del telecomando.

③ Display del pannello anteriore

Mostra informazioni sulle condizioni di funzionamento attuali di quest'unità.

④ INPUT

Premere questo pulsante più volte per cambiare la sorgente del segnale in ingresso (vedi pagina 39).

⑤ VOLUME +/-

Controlla il volume di tutti i canali audio (vedi pagina 41).

⑥ STANDBY/ON

Accende quest'unità o la porta nel modo di attesa (vedi pagina 25).

Note

- Accesa quest'unità, si sentirà un clic seguito da un intervallo di 4 - 5 secondi e poi dalla riproduzione del suono.
- Nella modalità di attesa, quest'unità consuma una piccola quantità di corrente per ricevere i segnali a raggi infrarossi del telecomando o cercare segnali HDMI.

Display del pannello anteriore

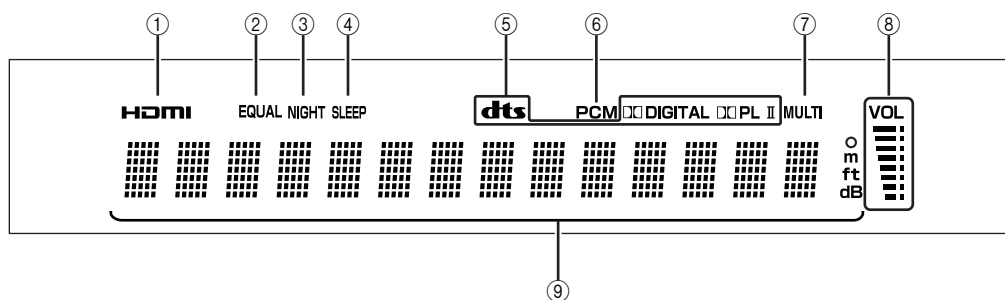

① Indicatore HDMI

Si illumina quando il segnale di una sorgente viene ricevuto da una delle prese di ingresso HDMI IN.

② Indicatore EQUAL

Si illumina quando la modalità di volume invariante del televisore è scelta (vedi pagina 49).

③ Indicatore NIGHT

Si illumina quando uno dei potenziatori di ascolto notturno viene scelto (vedi pagina 49).

④ Indicatore SLEEP

Si illumina mentre la funzione di spegnimento via timer è impostato (vedi pagina 50).

⑤ Indicatori del decodificatore

Uno di essi si illumina quando il decodificatore corrispondente entra in funzione. (vedi pagina 44).

⑥ Indicatore PCM

Si illumina quando quest'unità sta riproducendo segnali audio digitali PCM (Pulse Code Modulation).

⑦ Indicatore MULTI

Si accende quando quest'unità rileva segnale audio digitale multicanale (vedi pagina 40).

⑧ Indicatore del volume

Indica il volume di riproduzione attuale.

⑨ Display delle informazioni

Mostra informazioni con caratteri alfanumerici durante la regolazione dei parametri di quest'unità.



Potete regolare la luminosità e la modalità di visualizzazione del pannello anteriore usando il parametro F.DISPLAY SET in MANUAL SETUP (vedi pagina 64).

Pannello posteriore

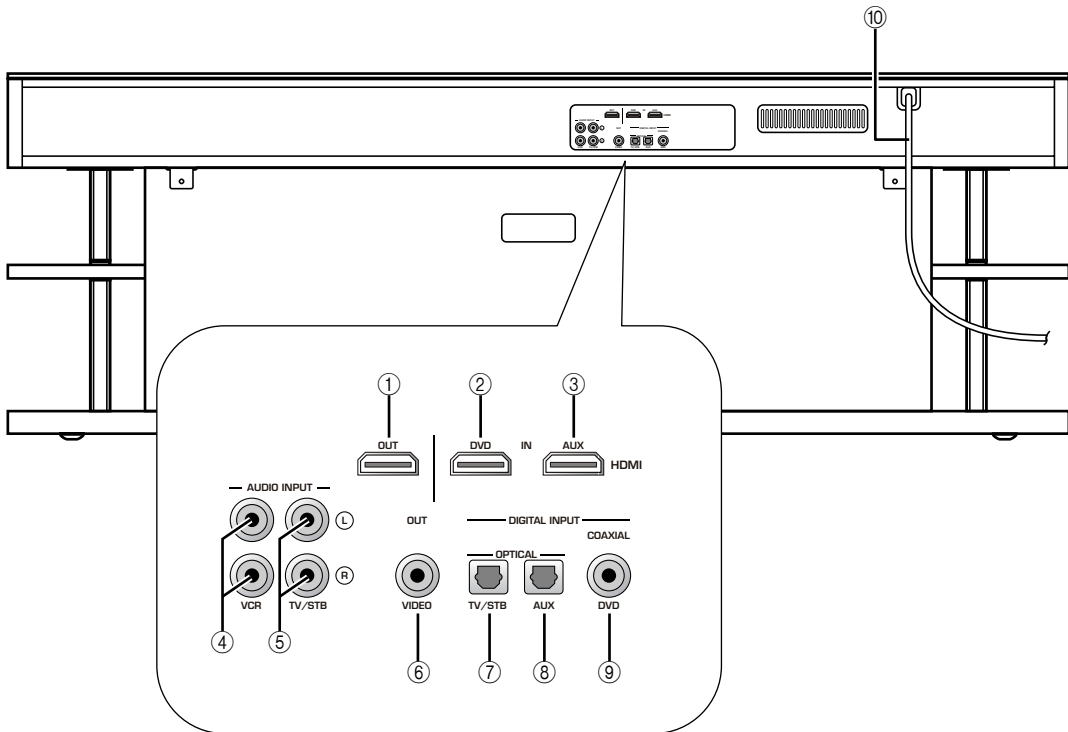

① Presa HDMI OUT

Da collegare alla presa di ingresso HDMI del proprio componente HDMI, ad esempio un televisore o proiettore collegato a quest'unità (vedi la "Guida rapida di configurazione" fornita a parte).

② Presa DVD HDMI IN

Collegarvi il proprio lettore di DVD con un cavo HDMI (vedi la "Guida rapida di configurazione" fornita a parte).

③ Presa AUX HDMI IN

Da collegare ad un sintonizzatore digitale satellitare, sintonizzatore per televisione via cavo, sintonizzatore digitale Airwave o unità per videogiochi via un collegamento HDMI (vedi la "Guida rapida di configurazione" fornita a parte).

④ Prese VCR AUDIO INPUT

Collegare un videoregistratore via collegamenti analogici (vedi pagina 21).

⑤ Prese TV/STB AUDIO INPUT

Collegare il proprio televisore, sintonizzatore satellitare digitale o sintonizzatore per televisione via cavo attraverso collegamenti analogici (vedi le pagine 17 e 19).

⑥ Presa VIDEO OUT

Da collegare alla presa di ingresso video del televisore per poter visualizzare i messaggi sullo schermo (vedi pagina 17).

⑦ Presa TV/STB OPTICAL DIGITAL INPUT

Collegare il proprio televisore, sintonizzatore satellitare digitale o sintonizzatore per televisione via cavo attraverso collegamenti digitali a fibre ottiche (vedi le pagine 17 e 19).

⑧ Presa AUX OPTICAL DIGITAL INPUT

Collegarvi un componente esterno via collegamenti digitali a fibre ottiche (vedi pagina 22).

⑨ Presa DVD COAXIAL DIGITAL INPUT

Collegarvi il proprio lettore DVD via collegamenti digitali coassiali (vedi pagina 18).

⑩ Cavo di alimentazione a c.a.

Collegarlo a una presa di corrente alternata (vedi pagina 23).

Telecomando

Questa sezione descrive le funzioni del telecomando in dotazione a quest'unità. Alcuni pulsanti indicati con un asterisco (*) condividono la loro funzione nelle modalità YSP e TV/AV (23).



Potete anche controllare altri componenti usando il telecomando una volta che si sono impostati i codici di telecomando appropriati. Per dettagli, consultare "Controllo di altri componenti" a pagina 72.

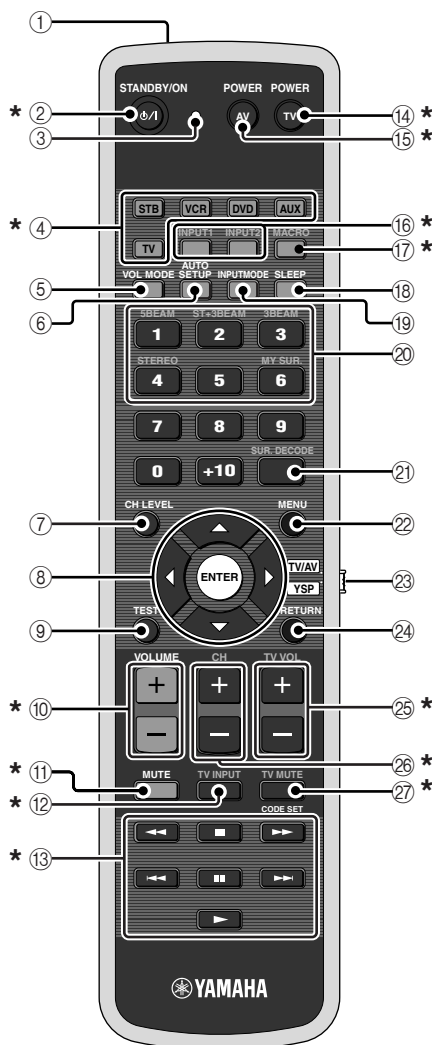

① Finestra dei raggi infrarossi

Emette segnali di telecomando a raggi infrarossi. Puntare questa finestra sul componente che volete controllare.

② STANDBY/ON

Accende quest'unità o la porta nel modo di attesa (vedi pagina 25).

③ Indicatore di trasmissione

Si illumina quando vengono emessi segnali a raggi infrarossi.

④ Selettori di ingresso

Da usare per scegliere una sorgente di segnale (STB, VCR, DVD, AUX o TV).

⑤ VOL MODE

Attiva o disattiva le modalità del volume (vedi pagina 49).

⑥ AUTO SETUP

Fa aprire il menu AUTO SETUP (vedi pagina 31).

⑦ CH LEVEL

Regola il volume di ciascun diffusore (vedi pagina 66).

⑧ Pulsanti del cursore \triangle / ∇ / \leftarrow / \rightarrow , ENTER

Permettono di scegliere e regolare voci dal SET MENU.

⑨ TEST

Fa emettere il segnale di test per la regolazione dei livelli dei canali (vedi pagina 65).

⑩ VOLUME +/-

Aumenta o diminuisce il volume di quest'unità (vedi pagina 41).

⑪ MUTE

Fa tacere la riproduzione. Premere il pulsante di nuovo per riportare il volume audio al suo livello precedente (vedi pagina 41).

⑫ TV INPUT

Permette di scegliere le sorgenti di ingresso del televisore (vedi pagina 72).

⑬ Pulsanti di controllo del lettore DVD/del videoregistratore

Controllano il vostro lettore DVD o videoregistratore (vedi le pagine 73 e 74).

⑭ TV POWER

Accende il televisore o lo porta in modalità di attesa (vedi pagina 72).

⑮ AV POWER

Accende il componente scelto o lo porta in modalità di attesa (vedi le pagine 73 e 74).

⑩ INPUT1/INPUT2

Cambia la sorgente d'ingresso sul televisore (vedi pagina 72).

⑪ MACRO

Usare per impostare un macro TV (vedi pagina 75).

⑫ SLEEP

Attiva il timer di spegnimento (vedi pagina 50).

⑬ INPUTMODE

Sceglie a turno le modalità di ingresso (AUTO, DTS e ANALOG) (vedi pagina 68).

⑭ Pulsanti della modalità dei raggi

Cambiano la modalità dei raggi (vedi le pagine 42 e 48).

⑮ SUR. DECODE

Sceglie la modalità di circondamento per la riproduzione (vedi pagina 45).

⑯ MENU

Visualizza o disattiva il menu di configurazione sul monitor del televisore (vedi le pagine 31 e 54).

⑰ Selettore della modalità di operazione

Sceglie la modalità di operazione di quest'unità. Scegliere YSP durante l'uso di quest'unità e TV/AV per usare un televisore o altro componente AV.

⑱ RETURN

Riporta alla schermata SET MENU precedente.

⑲ TV VOL +/-

Regola il volume del televisore (vedi pagina 72).

⑳ CH +/-

Cambia i canali del televisore, sintonizzatore satellitare digitale, sintonizzatore per televisione via cavo o VCR (da vedi le pagine 72 a 75).

㉑ TV MUTE, CODE SET

Cambia l'uscita audio del televisore (vedi pagina 72).
Da usare per impostare i codici di telecomando (vedi pagina 71).

Questa sezione descrive le funzioni del telecomando usato per controllare altri componenti quando la modalità TV/AV viene scelta con il selettore della modalità di funzionamento (④).

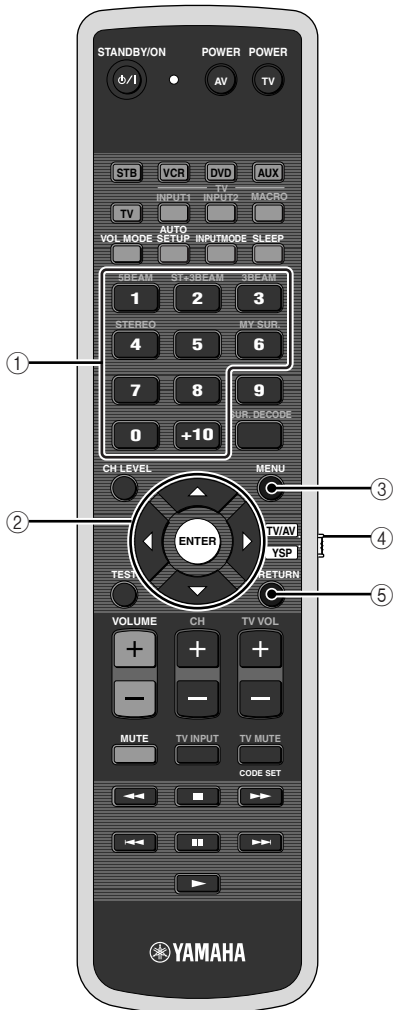

① **Pulsanti numerici**

Impostare i numeri.

② **Pulsanti del cursore** $\triangle / \nabla / \blacktriangleleft / \blacktriangleright$, **ENTER**

Da usare per scegliere voci del menu di un DVD.

③ **MENU**

Visualizza o disattiva il menu DVD.

④ **Selettore della modalità di operazione**

Sceglie la modalità di operazione di quest'unità. Scegliere YSP durante l'uso di quest'unità e TV/AV per usare un televisore o altro componente AV.

⑤ **RETURN**

Serve per tornare al menu DVD precedente.

Installazione

Dopo avere assemblato l'unità principale e il rack, collocate l'unità sul pavimento in un luogo adatto. Per informazioni sull'assemblaggio dell'unità principale e del rack, fate riferimento alla "Guida rapida di configurazione" fornita a parte.

Prima di installare quest'unità

Quest'unità crea campi sonori Surround facendo riflettere raggi sonori sulle pareti della stanza di ascolto. Gli effetti di campo sonoro surround prodotti da quest'unità potrebbero non essere sufficienti se quest'unità viene installata nelle seguenti posizioni.

- Stanze con pareti non adatte alla riflessione di raggi sonori
- Stanza con pareti acusticamente inerti
- Stanze di dimensioni al di fuori della gamma:
L (da 3 a 7 m) x A (da 2 a 3,5 m) x P (da 3 a 7 m)
- Stanze con menu di 1,8 m fra la posizione di ascolto ed i diffusori
- Stanze dove oggetti, ad esempio mobili, possono ostruire il passaggio dei raggi sonori
- Stanze dove la posizione di ascolto è vicina alle pareti
- Stanze dove la posizione di ascolto non è davanti a quest'unità



- Potete riprodurre effetti surround scegliendo My Surround (vedi pagina 43) come modalità dei raggi anche se la stanza di ascolto non soddisfa le condizioni viste (salvo quando la posizione di ascolto è rivolta direttamente verso il pannello anteriore di quest'unità).
- Potete anche riprodurre effetti surround scegliendo la riproduzione stereo (vedi pagina 48) come modalità dei raggi anche se la stanza di ascolto non soddisfa le condizioni viste.

Fate in modo che dietro l'unità ci sia sufficiente spazio per la ventilazione in modo da evitare surriscaldamenti.

Nota

L'unità pesa 43 kg. Installate l'unità in modo che non cada a causa di urti o scosse, come durante un terremoto o se un bambino dovesse arrampicarsi sopra.

Installazione di quest'unità

Installare quest'unità dove non vi siano ostacoli, ad esempio mobili, che possano bloccare i raggi sonori. Altrimenti, gli effetti surround desiderati possono non venire raggiunti.

Potete installare quest'unità parallela ad un muro o in un angolo.

Installazione parallela a un muro

Installare quest'unità nel centro esatto del muro misurando dai suoi angoli sinistro e destro.

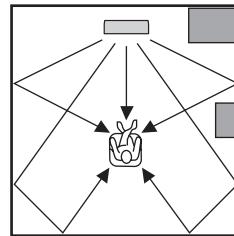

■ Un oggetto, ad esempio un mobile

Installazione in un angolo

Installare quest'unità in un angolo a 40° o 50° dalle pareti adiacenti.

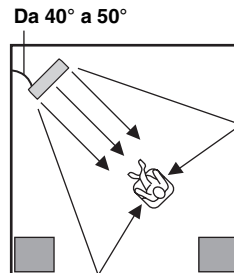

■ Un oggetto, ad esempio un mobile

■ Esempi di installazione

Esempio 1

Installare quest'unità il più vicino possibile al centro del muro.

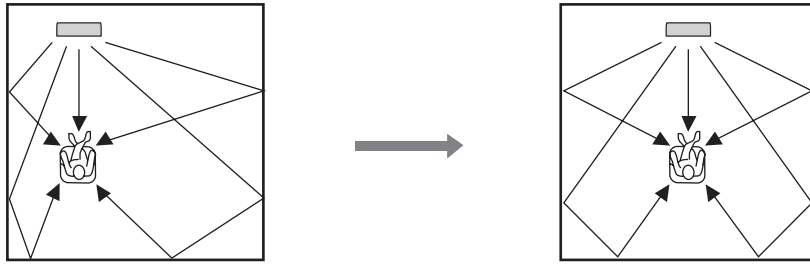

Esempio 2

Installare quest'unità in modo che i raggi sonori possano venire riflessi dal muro.

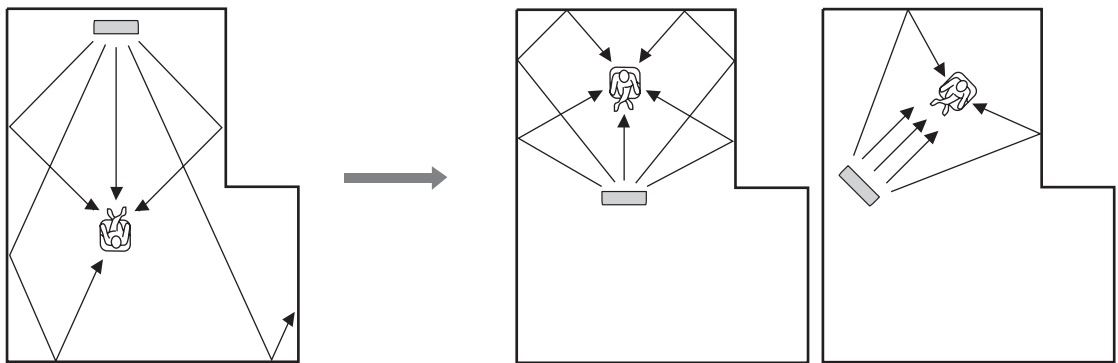

Esempio 3

Installare quest'unità il più vicino possibile esattamente davanti alla posizione di ascolto.

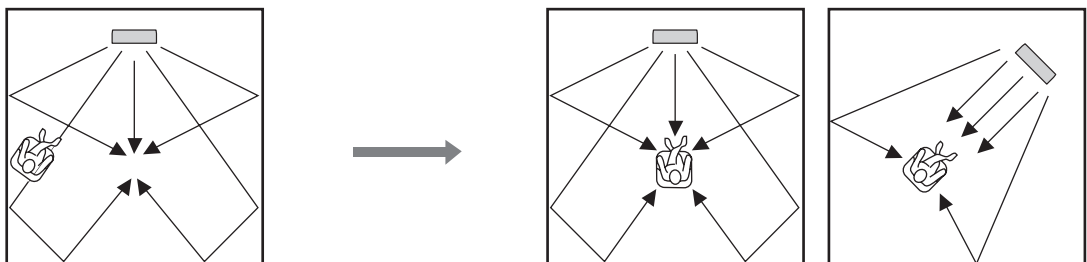

Collegamenti

Quest'unità possiede i seguenti tipi di terminale di ingresso/uscita audio/video:

Per l'ingresso audio

- 2 prese di ingresso digitale ottiche
- 1 presa di ingresso digitale coassiale
- 2 serie di prese di ingresso analogiche

Per l'ingresso audio/video

- 2 prese di ingresso HDMI

Per l'uscita audio/video

- 1 presa di uscita HDMI

Per l'ingresso video

- 1 presa di uscita analogica

Usare queste prese/terminali audio/video di ingresso/uscita per collegare componenti esterni, ad esempio televisori, lettori DVD, videoregistratori, sintonizzatori digitali satellitari, sintonizzatori digitali Airwave ed unità per videogiochi. Per dettagli su come collegare vari tipi di componente esterno a quest'unità, vedi le pagine 17 fino alla 23.

ATTENZIONE

- Non collegare quest'unità o altri componenti ad una presa di corrente fino a che tutti i collegamenti fra tutti i componenti del sistema sono stati completati.
- Prima di cambiare collegamenti, di spostare o pulire quest'unità, scollegare il cavo di alimentazione.

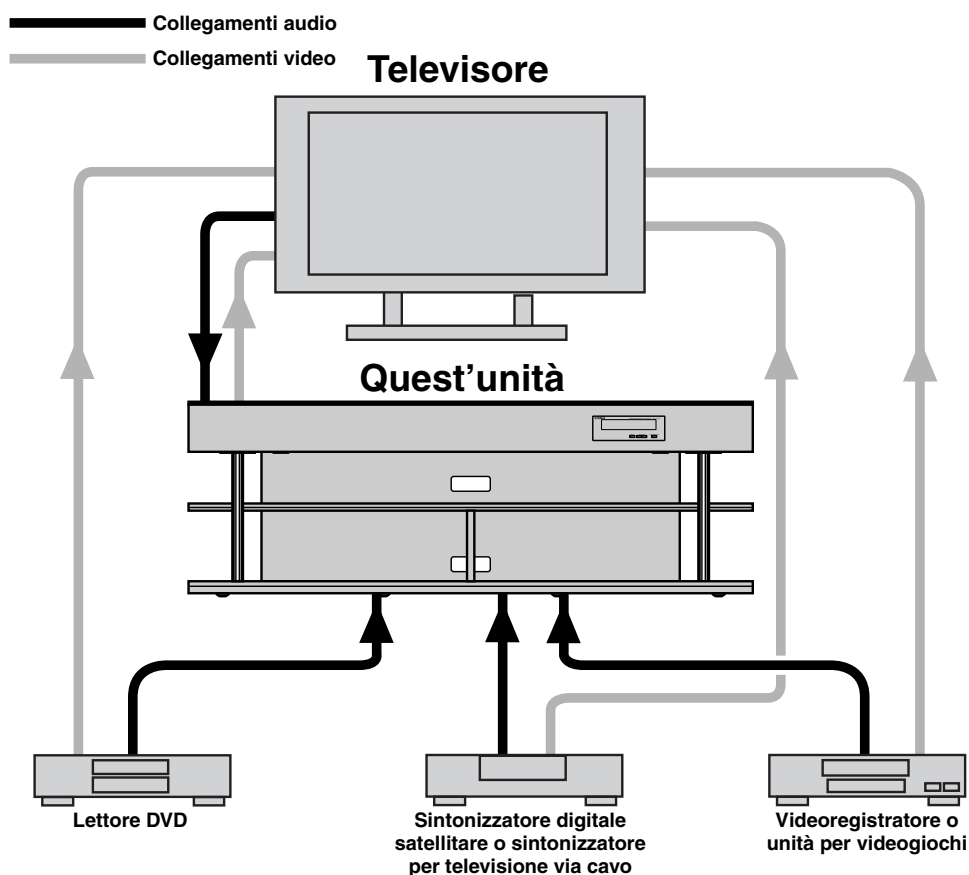

Il diagramma precedente mostra il flusso del segnale in un sistema non dotato di un collegamento HDMI. Fate riferimento alla sezione che inizia a pagina 17 per maggiori informazioni su questo collegamento. Quando collegate l'unità ai dispositivi: Fate riferimento anche al manuale dell'utente fornito con i dispositivi.

Nota

Per informazioni su come collegare l'unità e i dispositivi utilizzando i collegamenti HDMI, fate riferimento alla "Guida rapida di configurazione" fornita a parte.

Prima di collegare i componenti

■ Cavi usati per i collegamenti

Audio/Video

A Cavo HDMI



Audio

1 Cavo audio a spinotti (in dotazione)

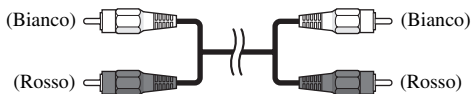

2 Cavo a fibre ottiche (in dotazione)



3 Cavo audio digitale a spinotti

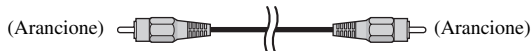

Video

1 Cavo video a spinotto per OSD (in dotazione)

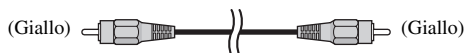

■ Note sui collegamenti di cavi a fibre ottiche

- Prima di collegare il cavo a fibre ottiche, toglierne il cappuccio.
Se non si usa il cavo a fibre ottiche, rimettere al suo posto il cappuccio.
- Nell'inserire il cavo nella presa digitale a fibre ottiche, controllare sia orientato correttamente.



Cappuccio

■ Informazioni su HDMI™

Segnali audio

Sorgente di segnale	Tipo di segnale audio
DVD video	Dolby Digital, DTS, PCM
DVD audio	Stereo a due canali (da fino a 96 kHz/24 bit)
Blu-ray Disc HD DVD	Dolby Digital, DTS, PCM

Note

- Quando si riproducono DVD audio con protezione della copia CPPM, i segnali video e audio potrebbero non essere emessi a seconda del tipo di lettore DVD.
- Questa unità non è compatibile con componenti HDMI o DVI che siano HDCP incompatibili.



- Raccomandiamo di usare un cavo HDMI da meno di 5 m col logo HDMI stampato su di esso.
- Usare un cavo di conversione (presa HDMI ↔ presa DVI-D) per collegare questa unità ad altri componenti DVI.

■ Priorità dei segnali audio in ingresso

Se diversi tipi di segnale audio arrivano insieme da una sola unità esterna, quest'unità li riproduce nel seguente ordine: HDMI → Digitale → Analogico

Come impostazione predefinita, le seguenti prese d'ingresso sono assegnate alle corrispondenti sorgenti di segnale:

Ingresso Presa Sorgente di segnale	HDMI	Digitale	Analogiche
TV/STB		✓	✓
DVD	✓	✓	
AUX	✓	✓	
VCR			✓

Nota

Questa unità è compatibile con segnali PCM a due canali, ma non con segnali PCM multicanale.

Collegamento di un televisore

Per i collegamenti audio, collegare le prese di uscita audio analogiche del televisore alle prese TV/STB AUDIO INPUT di quest'unità. Se il vostro televisore possiede una presa di uscita digitale a fibre ottiche, collegare questa alla presa TV/STB OPTICAL DIGITAL INPUT di quest'unità.

Per i collegamenti video, collegare la presa d'ingresso video del televisore alla presa VIDEO OUT di quest'unità per poter visualizzare i messaggi sullo schermo quando si regolano i parametri del SET MENU.

Nota

Se si fanno collegamenti audio analogici e digitali a fibre ottiche allo stesso tempo nel modo visto in figura, i segnali audio digitali ricevuti da TV/STB OPTICAL DIGITAL INPUT hanno la priorità su quelli analogici ricevuti dalla presa TV/STB AUDIO INPUT.

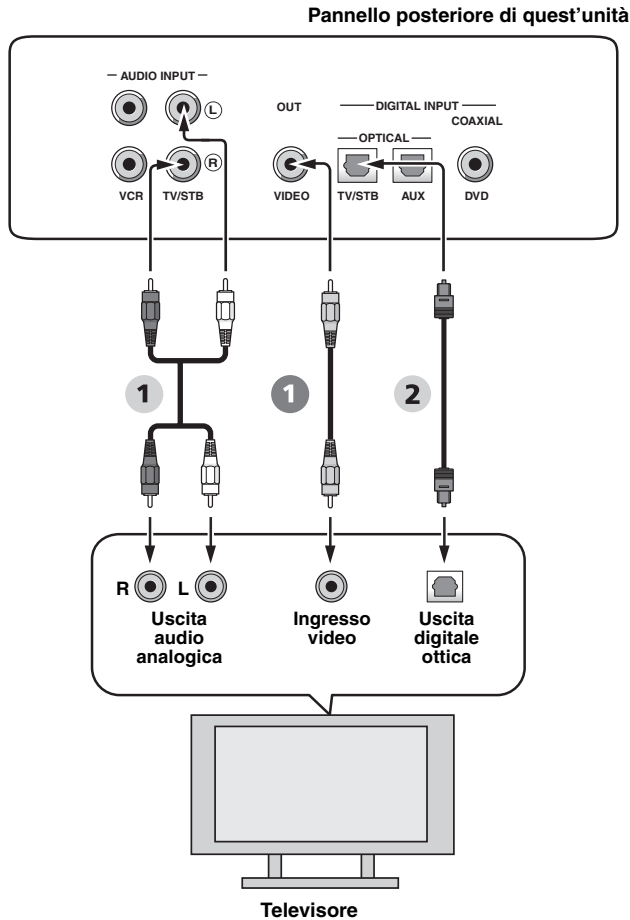

Video

- 1 Cavo video a spinotto per OSD

Audio

- 1 Cavo audio a spinotti
- 2 Cavo a fibre ottiche

Collegamento ad un lettore/masterizzatore DVD

Collegare la presa di uscita digitale coassiale del proprio lettore/masterizzatore DVD alla presa DVD COAXIAL DIGITAL INPUT di quest'unità. Per collegare quest'unità ad un lettore/registratore combinato per DVD/ videocassette, collegare le prese di uscita audio analogiche del proprio lettore/registratore alle prese VCR AUDIO INPUT di quest'unità dopo aver fatto i collegamenti digitali audio via cavo coassiale.

Note

- Controllare che il proprio lettore/masterizzatore di DVD sia regolato in modo da emettere segnale audio digitale Dolby Digital o DTS. Se non lo fosse, regolare i parametri di sistema del lettore/masterizzatore di DVD. Per dettagli, consultare il manuale in dotazione al lettore/masterizzatore di DVD.
- Se il lettore/masterizzatore di DVD non possiede una presa di uscita digitale coassiale, usare invece quella digitale audio ottica (vedi pagina 22).

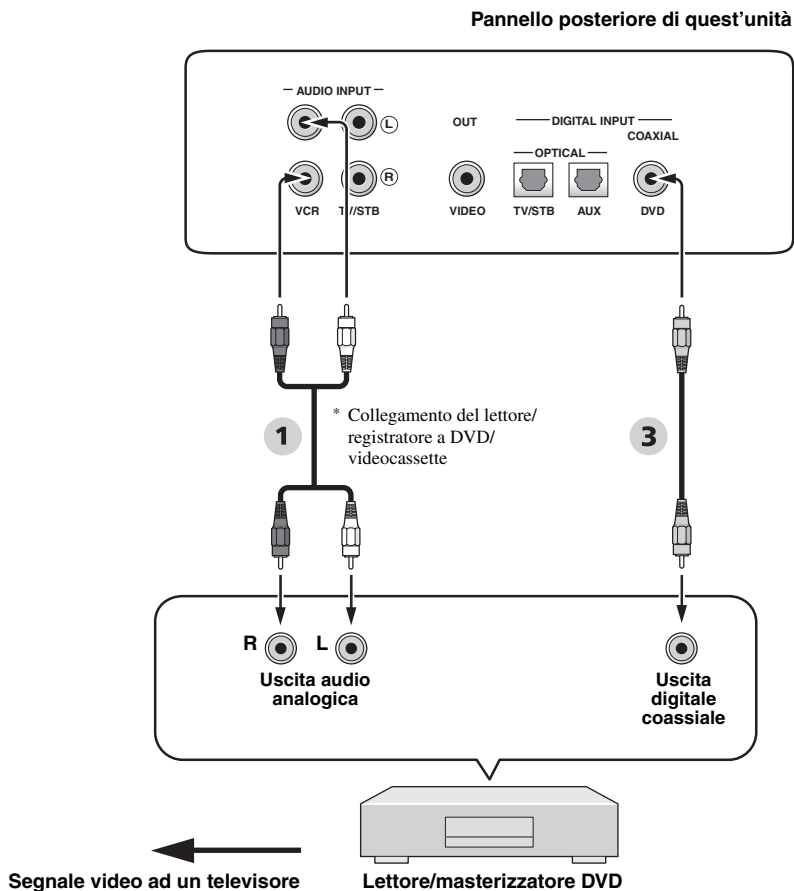

Audio

- 1 Cavo audio a spinotti
- 3 Cavo audio digitale a spinotti

Collegamento di un sintonizzatore digitale satellitare o sintonizzatore per televisione via cavo

Collegare la presa di uscita digitale ottica del vostro sintonizzatore digitale satellitare o sintonizzatore per televisione via cavo alla presa TV/STB OPTICAL DIGITAL INPUT di quest'unità. Collegare le prese di uscita audio analogiche del sintonizzatore digitale satellitare o sintonizzatore per televisione via cavo alle prese TV/STB AUDIO INPUT di quest'unità.

Nota

Questo collegamento non è necessario se il proprio televisore incorpora un sintonizzatore satellitare o sintonizzatore per televisione via cavo (consultare "Collegamento di un televisore" a pagina 17).

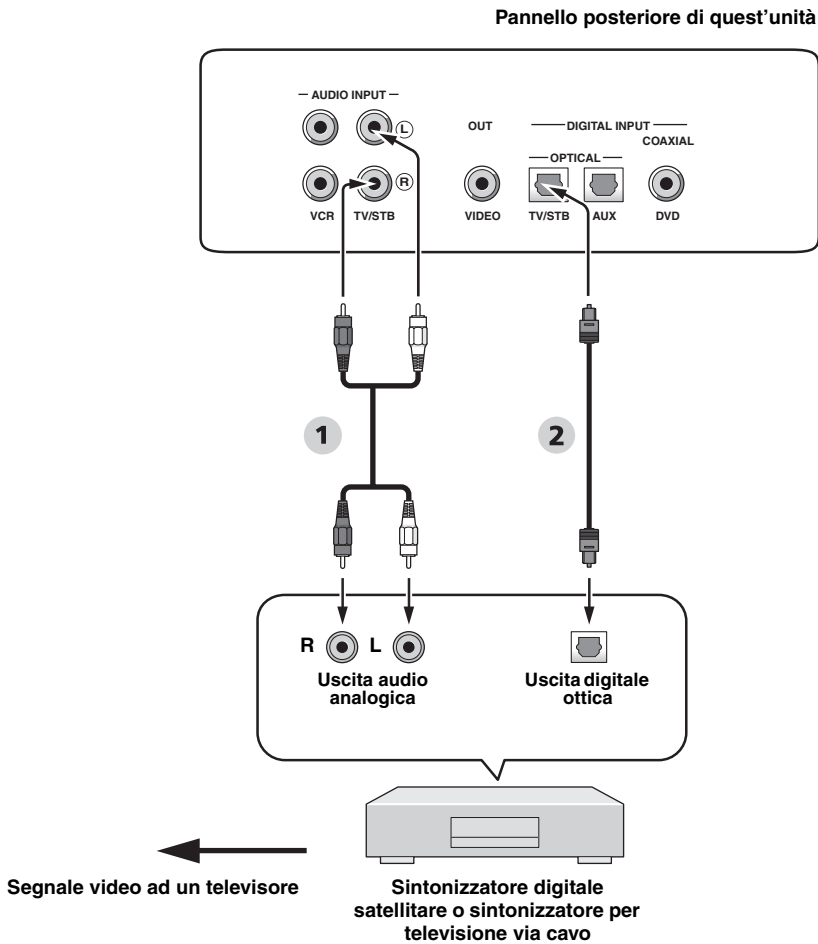

Audio

- 1** Cavo audio a spinotti
- 2** Cavo a fibre ottiche

Collegamento con un sintonizzatore digitale Airwave

Collegare le prese TV/STB AUDIO INPUT di quest'unità alle prese di uscita audio analogiche del televisore. Oltre a fare i collegamenti audio analogici, collegare la presa di uscita digitale a fibre ottiche del sintonizzatore digitale Airwave alla presa TV/STB OPTICAL DIGITAL INPUT di quest'unità. Facendolo potrete riprodurre sia trasmissioni analogiche che digitali.

Nota

Questo collegamento non è necessario se il proprio televisore incorpora un sintonizzatore digitale Airwave (consultare "Collegamento di un televisore" a pagina 17).

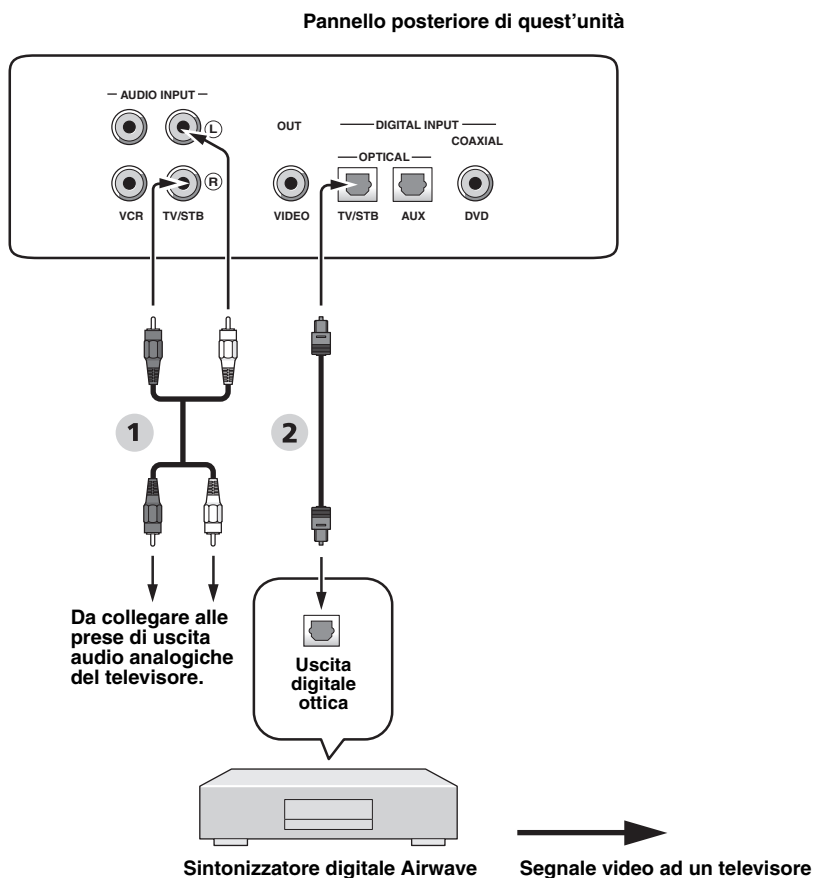

Audio

- 1 Cavo audio a spinotti
- 2 Cavo a fibre ottiche

Collegamento di un videoregistratore

Per collegare un videoregistratore, collegare le prese di uscita audio analogiche del videoregistratore alle prese VCR AUDIO INPUT di quest'unità.

Collegare gli spinotti rossi alle prese di destra e gli spinotti bianchi alle prese di sinistra.

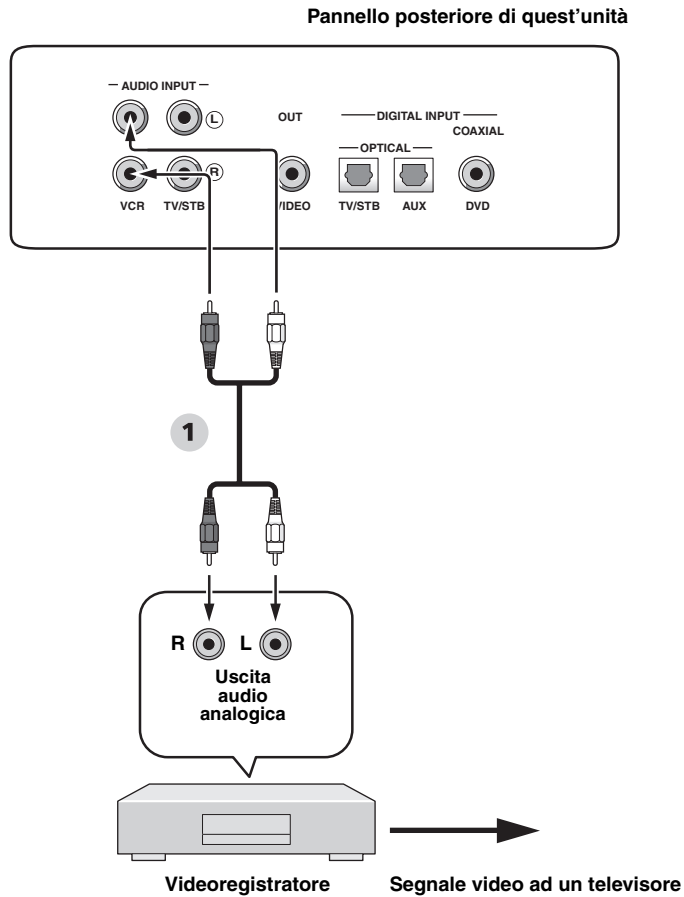

Audio

- 1** Cavo audio a spinotti

Collegamenti di altri componenti esterni

Se un componente permette collegamenti digitali a fibre ottiche, collegare la presa digitale a fibre ottiche del componente (ad esempio un lettore/registratore di DVD) alla presa AUX OPTICAL DIGITAL INPUT di quest'unità.

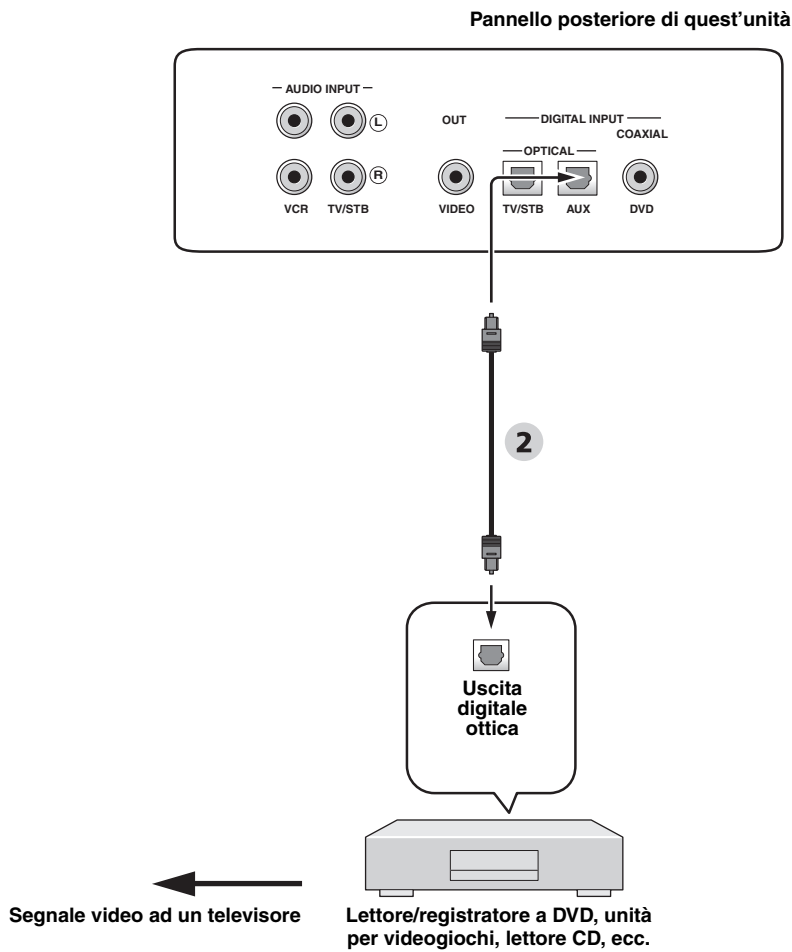

Audio

2 Cavo a fibre ottiche

Collegamento del cavo di alimentazione a corrente alternata

Una volta che tutti i collegamenti sono completi, collegare il cavo di alimentazione ad una presa di corrente alternata.

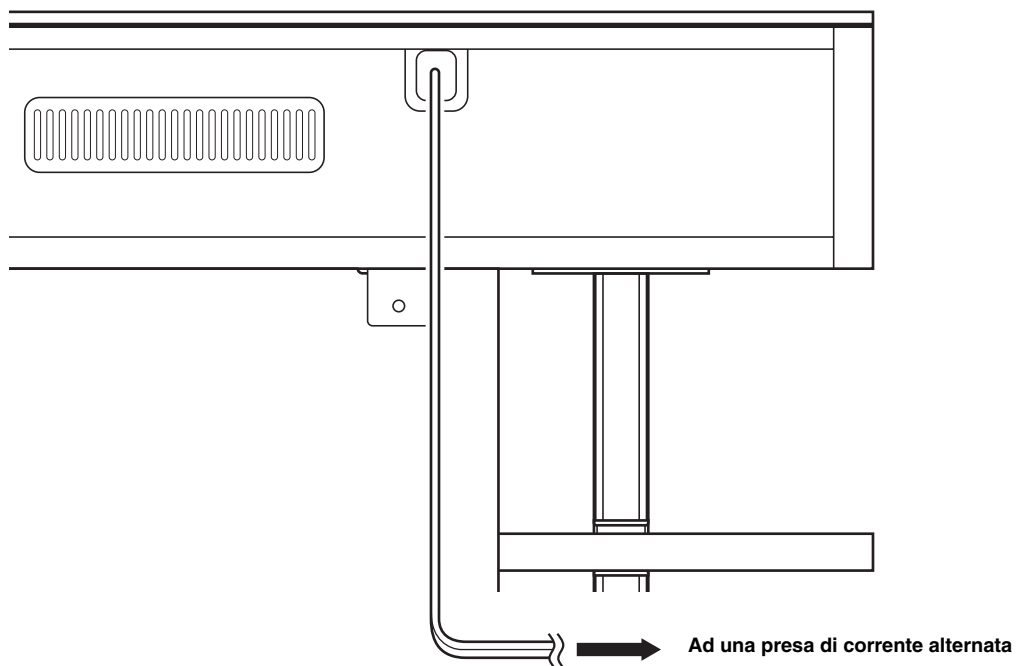

Per cominciare

Installazione delle batterie nel telecomando

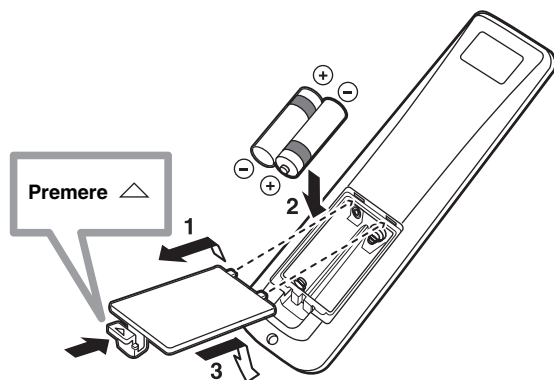

1 Premere il simbolo \triangle sul coperchio delle batterie e aprire il coperchio.

2 Inserire le due batterie in dotazione (AA, R6, UM-3) nel vano batterie.

Controllare di aver inserito le batterie orientando correttamente le polarità (+/-).

3 Chiudere il coperchio del vano batterie.

Note

- Cambiare tutte le batterie appena si notano i seguenti sintomi: la gamma di funzionamento del telecomando diminuisce o l'indicatore di trasmissione non si accende, oppure è fioco.
- Non mescolare batterie vecchie e nuove.
- Non usare insieme batterie di tipo differente, ad esempio alcaline e al manganese. Leggere attentamente le avvertenze sulla batteria, dato che batterie diverse possono avere lo stesso colore e la stessa forma.
- Le batterie scariche possono perdere acido. Se le batterie perdono, gettarle immediatamente. Non toccare l'acido da esse uscito e non farlo entrare in contatto con abiti ed altri oggetti. Pulire immediatamente e accuratamente il vano batterie, e solo allora installare batterie nuove.
- Non gettare le batterie nell'immondizia. Gettarle in modo corretto secondo le normative in vigore.
- Il contenuto della memoria del telecomando può venire perduto nei seguenti casi:
 - Se il telecomando rimane senza batterie per oltre due minuti.
 - Se le batterie nel telecomando sono scariche.
 - Se i pulsanti del telecomando vengono premuti accidentalmente quando si cambiano le batterie.
- Se la memoria nel telecomando viene perduta, inserire batterie nuove e riprogrammare il telecomando.



Prima di usare il telecomando, togliere la pellicola protettiva.

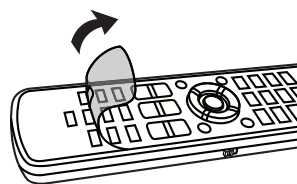

Campo di azione del telecomando

Il telecomando trasmette un raggio infrarosso direzionale. Usare il telecomando entro 6 m da quest'unità e puntarlo verso il sensore di telecomando di quest'unità durante l'uso.

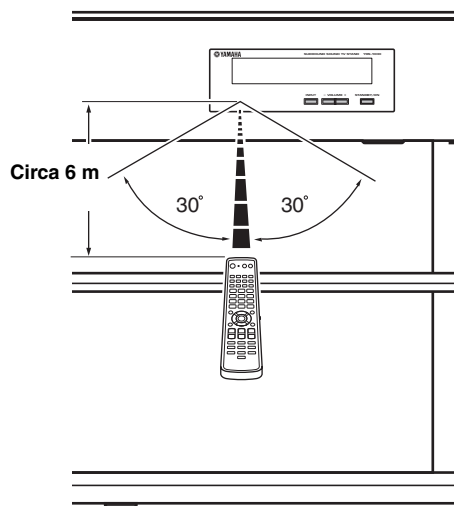

Note

- Non versare acqua o altri liquidi sul telecomando.
- Non far cadere il telecomando.
- Non lasciare o custodire il telecomando in ambienti come i seguenti:
 - luoghi umidi, ad esempio un bagno
 - luoghi ad alta temperatura, ad esempio vicini a un calorifero o una stufa
 - luoghi a temperatura molto bassa
 - luoghi polverosi
- Non esporre il sensore di telecomando dell'unità a luce solare diretta o illuminazione artificiale intensa, ad esempio luci a fluorescenza.
- Se le batterie sono scariche, la distanza efficace del telecomando diminuisce considerevolmente. Se questo accade, sostituire le batterie con due nuove il più presto possibile.

Accensione o messa in modalità di attesa di quest'unità

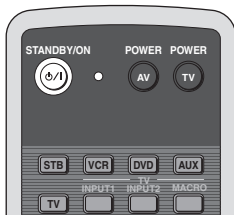
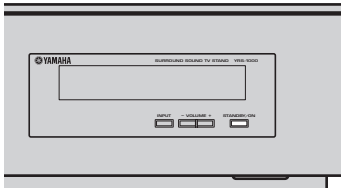

- 2 Premere STANDBY/ON di nuovo per portare quest'unità nella modalità di attesa.

Nota

Quando quest'unità si trova in modalità di attesa, solo il pulsante STANDBY/ON del pannello anteriore o del telecomando funziona, e gli altri pulsanti di controllo del pannello anteriore o del telecomando non funzionano fino a che quest'unità viene accesa.

- 1 Premere STANDBY/ON per accendere quest'unità.

Il livello del volume appare sul display del pannello anteriore, seguito dalla sorgente del segnale e dalla modalità dei raggi attualmente scelta.

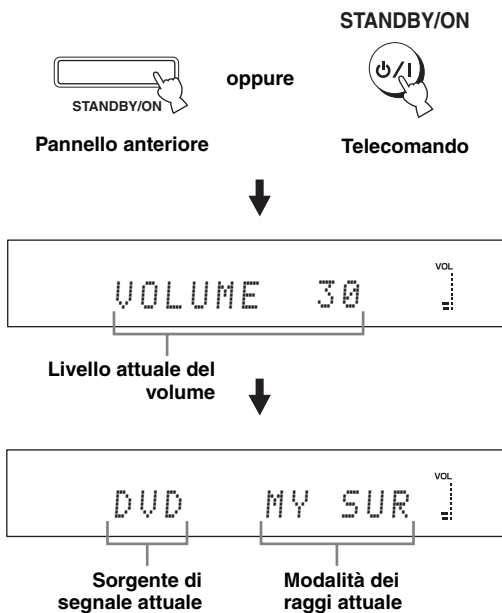

Uso SET MENU

Visualizzazione dei messaggi sullo schermo (OSD)

Questa sezione spiega come si visualizzano le schermate OSD (visualizzazione di messaggi sullo schermo) di quest'unità sul televisore e si impostano i parametri della stanza di ascolto. Una volta che questa fase è terminata, potrete godervi la riproduzione Surround mentre guardate la televisione in tutta comodità a casa vostra.

1 Perché sia possibile visualizzare le schermate OSD di quest'unità, controllare che la presa di ingresso video del televisore sia collegata alla presa VIDEO OUT.

2 Premere STANDBY/ON per accendere quest'unità.

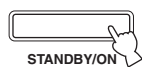

Pannello anteriore

oppure

STANDBY/ON



Telecomando

3 Accendere il televisore.

La schermata seguente appare sul vostro televisore.



Esempio di schermata OSD

Se i messaggi OSD non compaiono, usare il telecomando in dotazione al proprio televisore per cambiare l'ingresso del segnale fino a che i messaggi OSD non appaiono.

Diagramma di flusso di SET MENU

Il diagramma che segue illustra il flusso generale della procedura di installazione.

Avviare LANGUAGE SETUP.

Vedere “Cambio della lingua dei messaggi sullo schermo” a pagina 28.



Avviare AUTO SETUP (IntelliBeam).

Vedere “AUTO SETUP (IntelliBeam)” a pagina 29.



Se si ha un errore

Cercare un rimedio.

Per una lista completa dei messaggi di errore e dei possibili rimedi, consultare “Messaggi di errore per AUTO SETUP” a pagina 35.

Riprodurre segnali audio o regolare le impostazioni della modalità dei raggi.

Vedere “Riproduzione” a pagina 39, “Riproduzione surround” a pagina 42.



Per fare impostazioni e regolazioni
addizionali

Avviare MANUAL SETUP.

Vedere “MANUAL SETUP” a pagina 53.



- Se non è possibile sentire chiaramente un raggio da un canale particolare, regolare le impostazioni SETTING PARAMETERS (vedi pagina 55) o BEAM ADJUSTMENT (vedi pagina 56) in BEAM MENU.
- Se sul percorso dei raggi sonori ci sono oggetti assorbenti, regolare TREBLE GAIN in BEAM MENU (vedi pagina 58).

Cambio della lingua dei messaggi sullo schermo

Questa caratteristica permette di scegliere la lingua del SET MENU di quest'unità.

1 Portare il selettore della modalità di funzionamento su YSP.

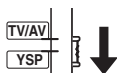

2 Premere MENU.

La schermata SET MENU appare sul televisore.



- I pulsanti di controllo usati in SET MENU sono visualizzati in fondo allo schermo.
- Per tornare alla schermata precedente mentre si usa il menu SET MENU, premere RETURN.
- Per uscire dal SET MENU, premere MENU un'altra volta.
- Potete anche eseguire le seguenti operazioni vedendo le informazioni del display del pannello anteriore.

3 Premere ▲ / ▼ per scegliere LANGUAGE SETUP, quindi premere ENTER.

La schermata seguente appare sul vostro televisore.

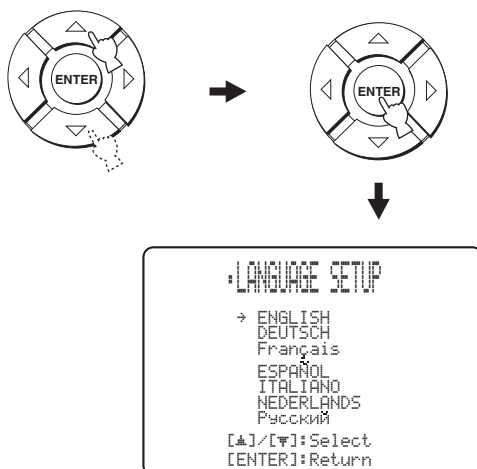

4 Premere ▲ / ▼ per scegliere la lingua, quindi premere ENTER.

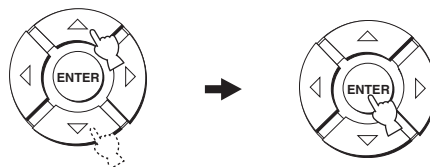

Opzioni: **ENGLISH** (inglese), **DEUTSCH** (tedesco), **Français** (francese), **ESPAÑOL** (spagnolo), **ITALIANO** (italiano), **NEDERLANDS** (olandese), **Русский** (russo)

AUTO SETUP (IntelliBeam)

Quest'unità crea un campo sonoro riflettendo i raggi sonori sulle pareti della stanza di ascolto ed aumentando la coesione fra i canali dei diffusori. Dovrete orientare i raggi sonori per produrre il miglior suono possibile da quest'unità esattamente come dovrete orientare dei diffusori fisici.

Quest'unità impiega un sistema di ottimizzazione automatica dei raggi acustici e dell'acustica che, con l'aiuto del microfono IntelliBeam in dotazione, permette di evitare di dover impostare i diffusori ascoltandone la riproduzione e raggiungendo accurate regolazioni dei raggi sonori a seconda dell'ambiente di ascolto. Queste due caratteristiche vengono da noi chiamate collettivamente "IntelliBeam".

Ottimizzazione del raggio:

Da usare per ottimizzare l'angolo del raggio in modo che il parametro sia il più adatto possibile all'ambiente di ascolto.

Ottimizzazione acustica:

Da usare per ottimizzare il ritardo del raggio, il suo volume e la sua qualità a seconda dell'ambiente di ascolto.

Diagramma di flusso di AUTO SETUP

Quest'unità esegue una serie di controlli per ottimizzare l'angolo del raggio, il suo ritardo, il suo volume e la sua qualità. Potete scegliere di ottimizzare tutti i solo parte dei parametri.

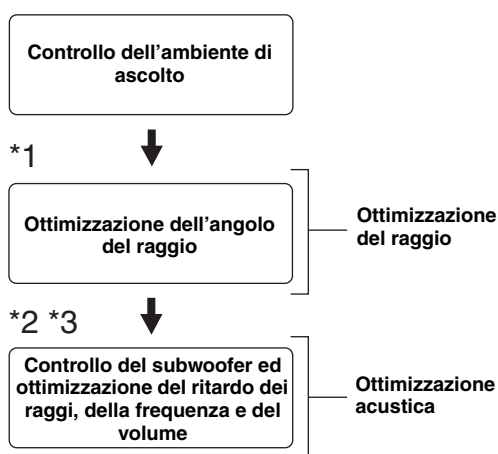

Note

- *1 La procedura di controllo del subwoofer viene saltata se SOUND OPTIMZ only è scelto.
- *2 La procedura di ottimizzazione acustica viene saltata se BEAM OPTIMZ only è stato scelto.
- *3 La procedura di controllo del subwoofer viene saltata se BEAM OPTIMZ only è scelto.

Installazione del microfono IntelliBeam

Il microfono IntelliBeam in dotazione raccoglie ed analizza il suono che quest'unità produce nell'ambiente di ascolto. Fare quanto segue e collegare il microfono IntelliBeam a quest'unità, controllando che si trovi nella posizione giusta e che fra esso e le pareti della stanza non vi siano grandi ostacoli.

Note

- Completata la procedura AUTO SETUP, non mancare di scollegare il microfono IntelliBeam.
- Il microfono IntelliBeam è sensibile al calore.
 - Tenerlo lontano dalla luce solare diretta.
 - Non posarlo sopra a quest'unità.
- Non collegare il microfono IntelliBeam ad una prolunga, dato che questo rende inaccurata l'ottimizzazione del suono.
- Durante la procedura AUTO SETUP si possono avere errori se il microfono IntelliBeam non si trova nella posizione giusta nella stanza di ascolto. Per evitare la possibilità di errori:
 - Non posare il microfono IntelliBeam all'estrema destra o sinistra di quest'unità.
 - Non posare il microfono IntelliBeam entro 1,8 m dal davanti di quest'unità.
 - Non posare il microfono IntelliBeam a oltre 1 m sopra o sotto quest'unità.
- Controllare che non vi siano ostacoli fra il microfono IntelliBeam ed i muri della stanza di ascolto, dato che questi oggetti ostruiscono il percorso dei raggi sonori. Tuttavia, qualsiasi oggetto in contatto con i muri può venir considerato una protrusione del muro.
- I risultati migliori possibile vengono raggiunti dal microfono IntelliBeam se si trova alla stessa altezza dei vostri orecchi quando siete seduti nella posizione di ascolto. Se questo però non fosse possibile, potete regolare in modo fine manualmente l'angolazione del raggio sonoro ed il bilanciamento dei volumi dei raggi usando MANUAL SETUP (vedi pagina 53) una volta che la procedura AUTO SETUP è completa.

1 Per spegnere quest'unità, premere **STANDBY/ON**.

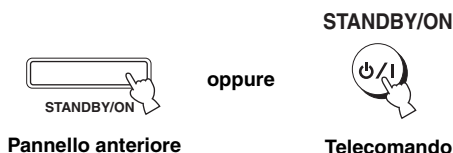

2 Collegate il microfono IntelliBeam fornito in dotazione al connettore INTELLIBEAM MIC che si trova sotto il pannello anteriore.

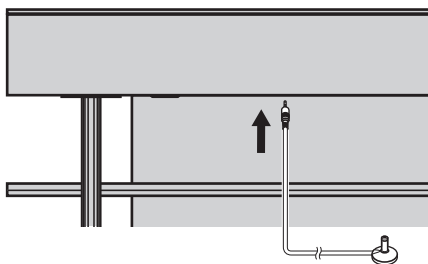

3 Posare il microfono IntelliBeam su di una superficie dura ed in piano a oltre 1,8 m dal davanti di quest'unità ed entro 1 m sopra o sotto quest'unità con la testa del microfono IntelliBeam rivolta in alto nella normale posizione di ascolto.

Nota

Accertarsi di posare il microfono IntelliBeam su una linea centrale immaginaria tracciata dall'unità.



Potreste usare il supporto del microfono IntelliBeam in cartone in dotazione per sospendere il microfono di ottimizzazione alla stessa altezza dei vostri orecchi quando siete seduti nella posizione di ascolto.

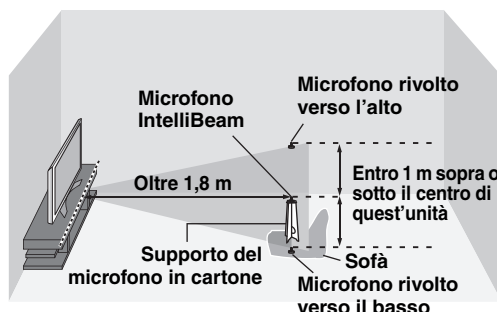

Uso AUTO SETUP (IntelliBeam)

Una volta che il microfono IntelliBeam è ben collegato a quest'unità e posato nella posizione corretta della stanza di ascolto, seguire la procedura seguente per iniziare le operazioni di AUTO SETUP.

Potete anche passare alla procedura AUTO SETUP mantenendo premuto AUTO SETUP per oltre due secondi. In questo caso, quest'unità esegue sia l'ottimizzazione del raggio e l'ottimizzazione dell'acustica.

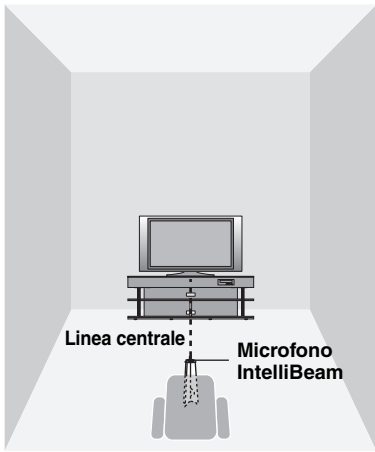

Montaggio del supporto del microfono in cartone in dotazione

Troverete tre parti da separare, una circolare e due allungate, del supporto del microfono che sono ora di un solo pezzo.

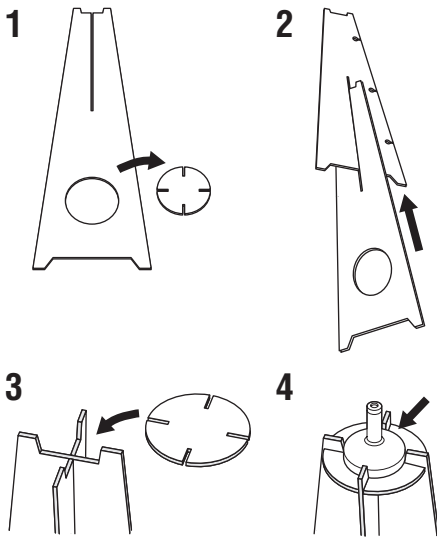

1 Staccare le tre parti del supporto del microfono in cartone.

2 Inserire una delle parti lunghe nella fessura dell'altra parte lunga.

3 Posare quella circolare sopra le due parti lunghe combinate.

4 Posare il microfono IntelliBeam sulla parte circolare.

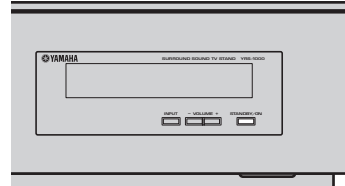

Note

- Controllare che la stanza di ascolto sia il più silenziosa possibile quando quest'unità esegue la procedura AUTO SETUP.
- Per ottenere i risultati migliori possibili, non entrare nella stanza di ascolto fino a che la procedura AUTO SETUP non è completa, evitando così di ostacolare i raggi.
- Tener presente che durante la procedura AUTO SETUP è normale che vengano prodotti forti rumori.
- La procedura AUTO SETUP può non avere successo se quest'unità è installata in stanze come quelle descritte in "Prima di installare quest'unità" a pagina 13. In tali casi, usare MANUAL SETUP (vedi pagina 53) per regolare manualmente i parametri desiderati.
- Se si ha un errore, un cicalino risuona, la procedura AUTO SETUP si ferma e un messaggio di errore appare sullo schermo. Per i rimedi del caso, consultare "Messaggi di errore per AUTO SETUP" a pagina 35.



- La procedura AUTO SETUP richiede al massimo tre minuti. Un cicalino risuona quando la procedura AUTO SETUP termina con successo.
- Se ci sono tendaggi nella stanza di ascolto, fare sempre quanto segue:
 1. Aprire le tende per aumentare la riflessione del suono.
 2. Avviare BEAM OPTIMZ only.
 3. Chiudere le tende.
 4. Avviare SOUND OPTIMZ only.
- Potete salvare le regolazioni ottimali trovate dalla procedura AUTO SETUP (vedi pagina 36). Un'insieme di impostazioni ottimizzate secondo condizioni specifiche del proprio ambiente di ascolto può essere richiamato in seguito a seconda delle condizioni variabili dell'ambiente di ascolto stesso (vedi pagina 37).

1 Premere STANDBY/ON per accendere quest'unità.

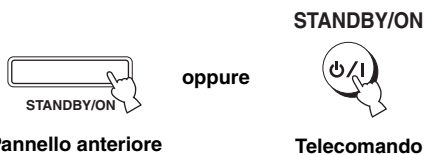

2 Portare il selettore della modalità di funzionamento su YSP.

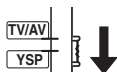

3 Premere MENU.

La schermata SET MENU appare sul televisore.

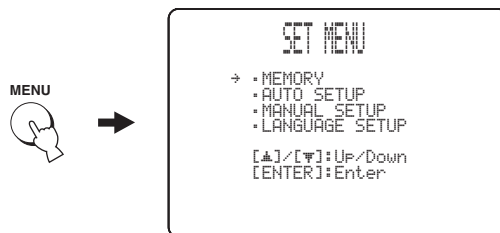

- I pulsanti di controllo usati in SET MENU sono visualizzati in fondo allo schermo.
- Per tornare alla schermata precedente mentre si usa il menu SET MENU, premere RETURN.
- Per uscire dalla schermata SET MENU, premere MENU ancora una volta.
- Potete anche passare alla procedura BEAM+SOUND OPTIMZ mantenendo premuto AUTO SETUP per oltre due secondi. Le fasi 4 e 5 vengono saltate la schermata vista in le fasi 5 appare sul televisore. Dare inizio alla procedura AUTO SETUP dalla fase 6.
- Potete anche eseguire le seguenti operazioni nel display del pannello anteriore.

4 Premere ▲ / ▼ per scegliere AUTO SETUP, quindi ENTER.

La schermata seguente appare sul vostro televisore.

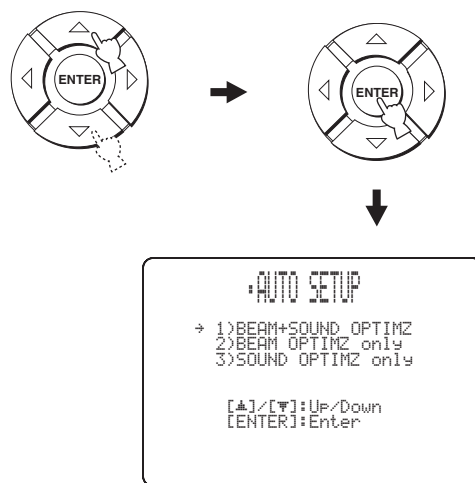

5 Premere \triangle / ∇ per scegliere BEAM+SOUND OPTIMZ, BEAM OPTIMZ only o SOUND OPTIMZ only, quindi ENTER.

La schermata seguente appare sul vostro televisore.

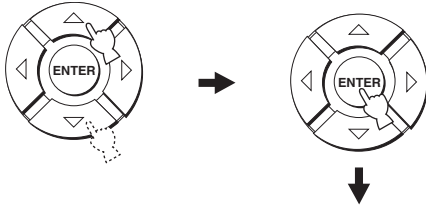

BEAM+SOUND OPTIMZ (Ottimizzazione dei raggi sonori e ottimizzazione del suono)

Da usare per ottimizzare l'angolo del raggio, il suo ritardo, il suo volume e la sua qualità a seconda dell'ambiente di ascolto. Si raccomanda di scegliere questa caratteristica di ottimizzazione nei seguenti casi:

- Se si regola l'unità per la prima volta.
- Se quest'unità è stata spostata.
- Se la stanza di ascolto è stata modificata.
- Se degli oggetti nella stanza di ascolto (mobili o altro) sono stati spostati.

Questa operazione richiede circa tre minuti.

BEAM OPTIMZ only (Solo raggio di ottimizzazione)

Da usare per ottimizzare l'angolo del raggio in modo che il parametro sia il più adatto possibile all'ambiente di ascolto. Questa operazione richiede circa un minuto.

SOUND OPTIMZ only (Solo ottimizzazione del suono)

Da usare per ottimizzare il ritardo del raggio, il suo volume e la sua qualità a seconda dell'ambiente di ascolto. Si raccomanda di scegliere questa caratteristica di ottimizzazione nei seguenti casi:

- Se si sono aperte o chiuse le tende della stanza di ascolto prima di usare quest'unità.
- Se si è impostato manualmente l'angolo dei raggi sonori.

Questa operazione richiede circa due minuti.

Nota

Prima di impostare la procedura SOUND OPTIMZ only è necessario ottimizzare l'angolo del raggio con la procedura BEAM OPTIMZ only.

6 Prima di iniziare la procedura AUTO SETUP, controllare i seguenti punti.

- Il microfono IntelliBeam è ben collegato a quest'unità?
- Il microfono IntelliBeam è collocato correttamente?
- Ci sono ostacoli fra il microfono IntelliBeam e le pareti della stanza di ascolto?

7 Premere ENTER per iniziare la procedura AUTO SETUP.

La schermata seguente appare sul televisore e la procedura AUTO SETUP inizia dopo 10 secondi. Prima che la procedura AUTO SETUP inizi, lasciare la stanza senza fare rumore.

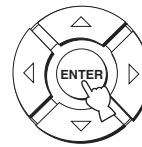

Se si ha un errore, un cicalino risuona e viene visualizzato un messaggio di errore. Per una lista completa dei messaggi di errore e dei possibili rimedi, consultare "Messaggi di errore per AUTO SETUP" a pagina 35. Seguire le istruzioni ed eseguire di nuovo la procedura AUTO SETUP.

8 Controllare che il televisore visualizzi la seguente schermata.

I risultati della procedura AUTO SETUP vengono visualizzati sul televisore.

Esempio 1

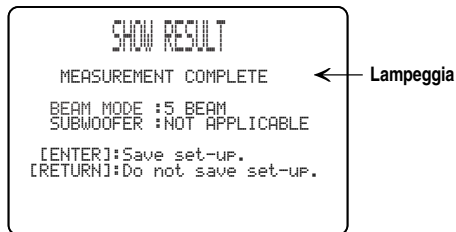

Esempio 2

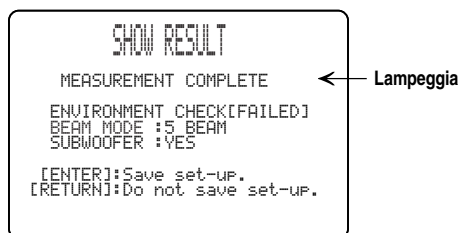

- Se “ENVIRONMENT CHECK [FAILED]” appare, ripetere la procedura AUTO SETUP. Per dettagli, vedere la fase 9.
- A seconda dell’ambiente di ascolto, l’angolazione dei raggi anteriori sinistro e destro e surround sinistro e destro potrebbe risultare uguale anche se alla fine “5 BEAM” viene visualizzato.

9 Premere ENTER per confermare i risultati o premere RETURN per cancellarli.

La seguente schermata viene visualizzata per due secondi dal televisore e poi scompare.

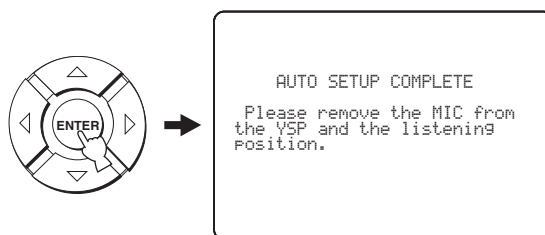

Se “ENVIRONMENT CHECK [FAILED]” appare nella fase 8, dopo aver premuto ENTER appare la schermata seguente. In questo caso, vedere ERROR E-1 in “Messaggi di errore per AUTO SETUP” a pagina 35. Premere ENTER per uscire da AUTO SETUP e quindi ripetere la procedura dalla fase 3.



10 Scollegate il microfono IntelliBeam dal connettore INTELLIBEAM MIC.

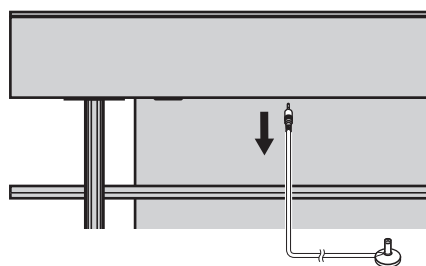

Per salvare o ricaricare le impostazioni, vedere “Uso della memoria di sistema” a pagina 36.

■ Messaggi di errore per AUTO SETUP

Prima che la procedura AUTO SETUP inizi

Messaggio di errore	Causa	Rimedio	Vedere pagina
ERROR E-2 No MIC detected. Please check MIC connection and re-try.	Il microfono IntelliBeam non è collegato a quest'unità.	Collegare il microfono IntelliBeam a quest'unità.	30

Se la procedura AUTO SETUP è in atto

Se uno degli errori visti di seguito, salvo E-1, viene visualizzato, premere RETURN. Se si è iniziata la procedura AUTO SETUP premendo AUTO SETUP nella fase 3, ripetere la procedura dalla fase 3 una volta che la schermata scompare. Se si è iniziata la procedura AUTO SETUP premendo MENU nella fase 3, ripetere la procedura dalla fase 4 una volta che la schermata della fase 3 scompare. Se non si ottengono buoni risultati, usare la funzione di MANUAL SETUP.

Messaggio di errore	Causa	Rimedio	Vedere pagina
ERROR E-1 Please test in quieter environment.	Nella stanza di ascolto c'è troppo rumore.	Far sì che la stanza di ascolto sia il più tranquilla possibile. Potreste scegliere certe ore del giorno quando dall'esterno non proviene molto rumore.	—
ERROR E-2 No MIC detected. Please check MIC connection and re-try.	Il microfono IntelliBeam è stato scollegato mentre la procedura AUTO SETUP era in atto.	Controllare che il microfono IntelliBeam sia ben collegato a quest'unità.	30
ERROR E-3 Unexpected control is detected. Please re-try.	Alcune operazioni sono state eseguite da quest'unità mentre AUTO SETUP era in atto.	Non fare alcuna operazione mentre AUTO SETUP è in atto.	—
ERROR E-4 Please check MIC position. MIC should be set in front of YSP.	Il microfono IntelliBeam non era davanti a quest'unità.	Controllare che il microfono IntelliBeam sia davanti a quest'unità.	30
ERROR E-5 Please check MIC position. MIC should be set above 1.8m/6.0ft.	Il microfono IntelliBeam non era alla distanza giusta da quest'unità.	Controllare che il microfono IntelliBeam sia installato a oltre 1,8 m dal davanti di quest'unità ed entro 1 m dal centro verticale di quest'unità.	30
ERROR E-6 Volume level is lower than expected. Please check MIC position/connection and re-try.	Il microfono IntelliBeam non riesce a raccogliere suoni prodotti da quest'unità perché il livello di uscita audio è troppo basso.	Controllare che il microfono IntelliBeam sia ben collegato a quest'unità e nella posizione giusta. Se il problema persiste, entrare in contatto con il centro di assistenza autorizzato Yamaha più vicino per richiedere assistenza.	30
ERROR E-7 Unexpected error happened. Please re-try.	Si è avuto un errore interno.	Ripetere la procedura AUTO SETUP.	—

Uso della memoria di sistema

Uso conveniente della memoria di sistema

Potete salvare le impostazioni attuali ottenute con SET MENU nella memoria di quest'unità. Questo è utile per salvare impostazioni adatte a ambienti di ascolto diversi. Ad esempio, se ci sono tende lungo il percorso dei raggi, l'efficacia dei raggi stessi varia a seconda che le tende siano chiuse o aperte.

A tende aperte

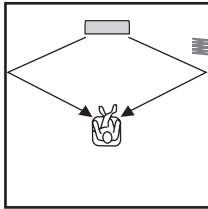

A tende chiuse

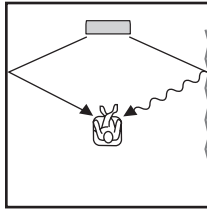

3 Premere \triangle / ∇ per scegliere MEMORY, quindi premere ENTER.

La schermata seguente appare sul vostro televisore.

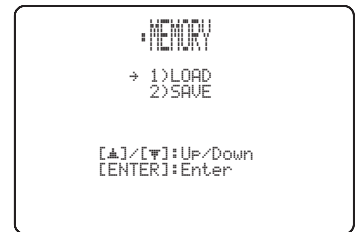

Salvataggio delle impostazioni

1 Portare il selettore della modalità di funzionamento su YSP.

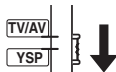

2 Premere MENU.

La schermata SET MENU appare sul televisore.



4 Premere \triangle / ∇ per scegliere SAVE, quindi premere ENTER.

La schermata seguente appare sul vostro televisore.

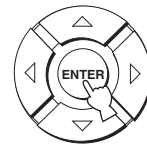

- I pulsanti di controllo usati in SET MENU sono visualizzati in fondo allo schermo.
- Per tornare alla schermata precedente mentre si usa il menu SET MENU, premere RETURN.
- Per uscire dalla schermata SET MENU, premere MENU ancora una volta.
- Potete anche eseguire le seguenti operazioni nel display del pannello anteriore.

5 Premere Δ / ∇ per scegliere MEMORY1, MEMORY2 o MEMORY3, quindi ENTER.

La schermata seguente appare sul vostro televisore.

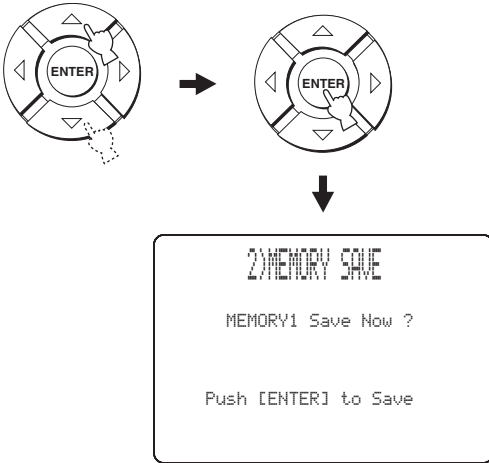

6 Premere ENTER.

I nuovi parametri sono salvati col nome MEMORY1, MEMORY2 o MEMORY3. Una volta che i parametri sono stati salvati, il display torna alla schermata SET MENU.

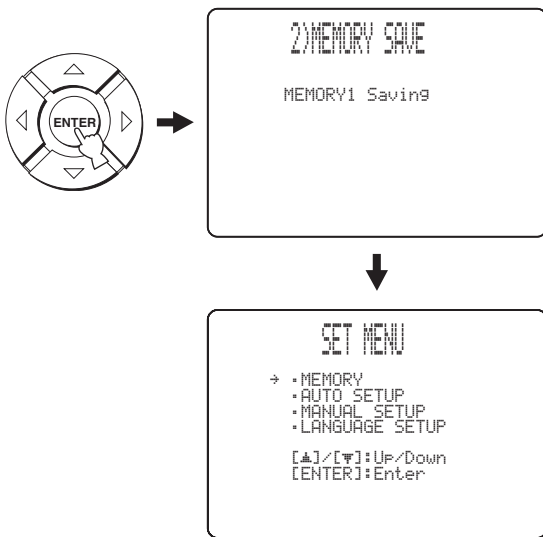

7 Premere il pulsante MENU per uscire.

La schermata SET MENU scompare appare sul televisore.



Caricamento di impostazioni

Potete richiamare impostazioni salvate in “Salvataggio delle impostazioni” a pagina 36 per diverse configurazioni dell’ambiente di ascolto.

1 Portare il selettore della modalità di funzionamento su YSP.

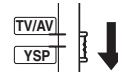

2 Premere MENU.

La schermata SET MENU appare sul televisore.



- I pulsanti di controllo usati in SET MENU sono visualizzati in fondo allo schermo.
- Per tornare alla schermata precedente mentre si usa il menu SET MENU, premere RETURN.
- Per uscire dalla schermata SET MENU, premere MENU ancora una volta.
- Potete anche eseguire le seguenti operazioni nel display del pannello anteriore.

3 Premere Δ / ∇ per scegliere MEMORY, quindi ENTER.

La schermata seguente appare sul vostro televisore.

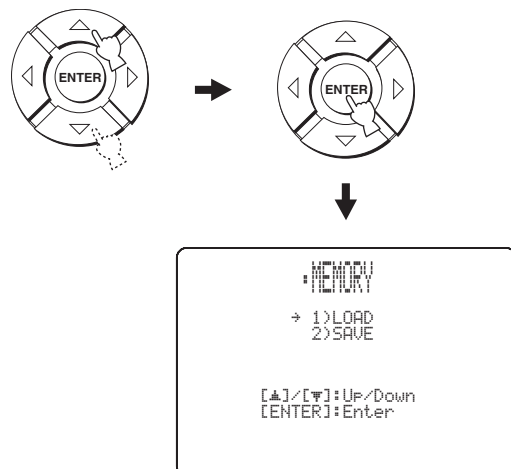

4 Premere \triangle / ∇ per scegliere LOAD, quindi ENTER.

La schermata seguente appare sul vostro televisore.

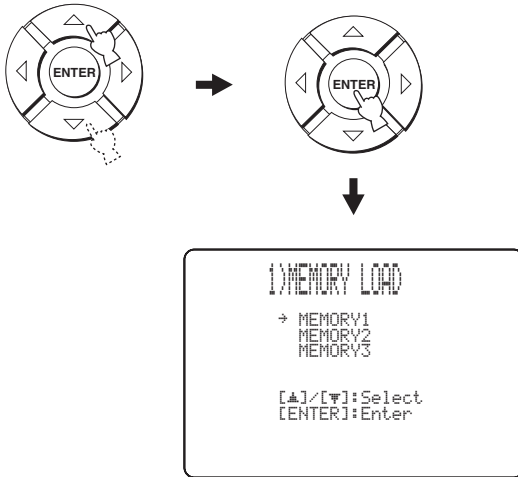

5 Premere \triangle / ∇ per scegliere MEMORY1, MEMORY2 o MEMORY3, quindi ENTER.

La schermata seguente appare sul vostro televisore.

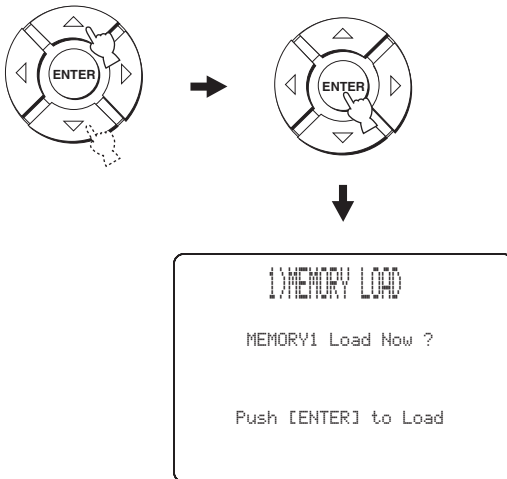

6 Premere ENTER.

I nuovi parametri salvati col nome MEMORY1, MEMORY2 o MEMORY3 vengono ricaricati. Una volta che i parametri sono stati caricati, il display torna alla schermata SET MENU.

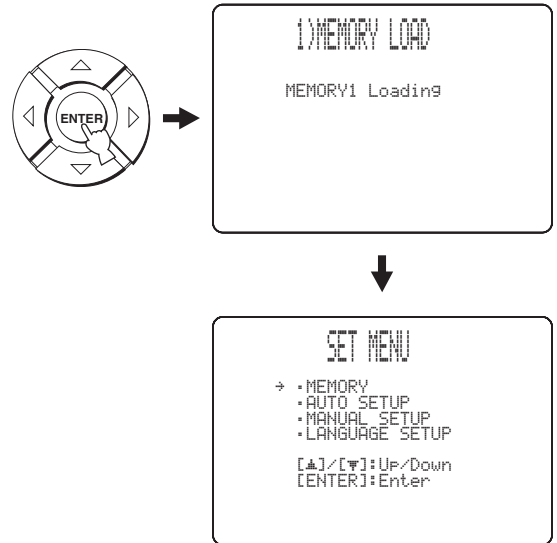

7 Premere il pulsante MENU per uscire.

La schermata SET MENU scompare appare sul televisore.



Riproduzione

Scelta di una sorgente in ingresso

Potete riprodurre suoni dai componenti collegati a quest'unità semplicemente premendo più volte INPUT del pannello anteriore o premendo uno dei selettori d'ingresso (STB, VCR, DVD, AUX o TV) del telecomando. Il nome della sorgente d'ingresso scelta e la modalità di ingresso corrispondente appaiono sul display del pannello anteriore.



Operazioni col pannello anteriore

Premere **INPUT** del pannello anteriore più volte per passare alle modalità **TV/STB**, **VCR**, **DVD** e **AUX**.

Il nome della sorgente d'ingresso scelta e la modalità di ingresso attuale appaiono sul display del pannello anteriore.

Operazioni col telecomando



Oltre a controllare quest'unità, potete anche controllare altri componenti AV se si impostano col telecomando i codici di telecomando necessari e si porta il selettore della modalità di controllo su TV/AV per cambiare l'area di controllo (vedi pagina 71).

Premere **TV** per riprodurre un programma TV.

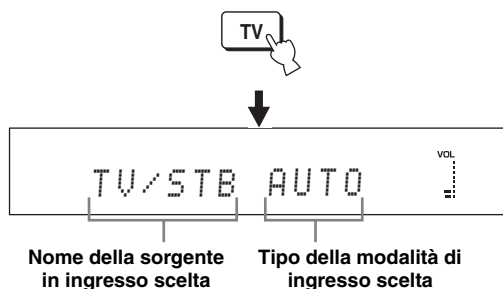

Premere **STB** per riprodurre un programma via satellite.

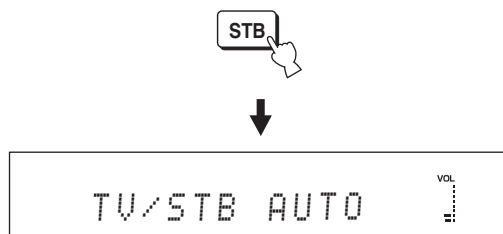

Premere **DVD** per riprodurre un DVD.

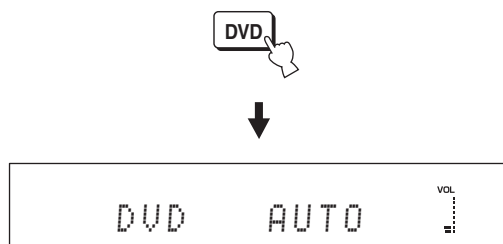

Premere VCR per riprodurre con in videoregistratore.

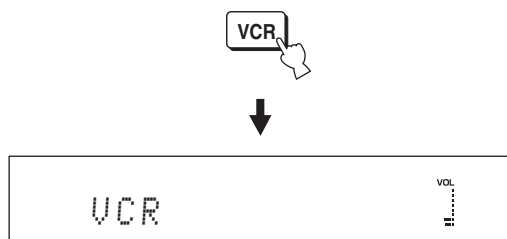

Premere AUX per riprodurre col componente collegato alla presa AUX del pannello posteriore di quest'unità.

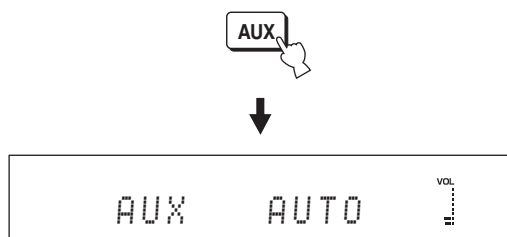

Riproduzione di segnale

Una volta che una sorgente in ingresso è stata scelta (vedi pagina 39), potete riprodurre con essa.

Nota

Questa sezione utilizza come esempio di unità di riproduzione un lettore DVD.



Per dettagli sul televisore e sul lettore DVD, consultare i rispettivi manuali.

1 Accendere il televisore ed il lettore di DVD.

2 Attivare l'ingresso video del televisore usando il telecomando in dotazione al televisore in modo che il menu del DVD appaia.

Nota

Se necessario, abbassare il volume del televisore fino a non sentire più alcun suono.

3 Premere DVD per scegliere DVD come sorgente di segnale.



4 Riprodurre il DVD col lettore DVD usando il suo telecomando.

I segnali audio dal lettore DVD vengono emessi da quest'unità.



- L'indicatore **MULTI** si illumina quando quest'unità rileva segnale a 5.1 canali in ingresso dalla presa a fibre ottiche/coassiale. Se l'indicatore **PCM** si illumina, controllare le impostazioni di uscita digitale, di uscita bitstream e/o di uscita DTS del lettore DVD.
- Se il volume di riproduzione è scarso, aumentarlo con quest'unità fino a circa 45.
- Se avete impostati i codici adatti di telecomando del televisore e del lettore DVD, potete usare il telecomando di quest'unità per controllare questi componenti. Per dettagli sull'impostazione dei codici di telecomando, vedi pagina 71.

Regolazione del volume

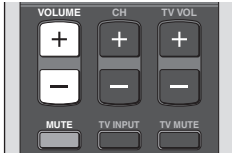
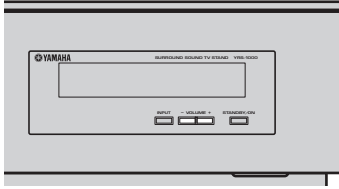

Premere **VOLUME +/-** per aumentare o diminuire il volume.

Il valore numerico del volume appare sul pannello del display anteriore.

Gamma di controllo: MIN (minimo), da 01 a 99, MAX (massimo)

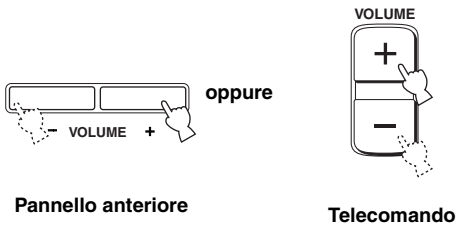

Pannello anteriore

Telecomando

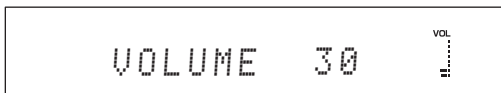

Note

- Il volume di tutte le sorgenti (comprese quelle multicanale e quelle stereo) cambia contemporaneamente.
- Il volume aumenta o diminuisce di un livello ad ogni pressione di VOLUME +/-.
- Esso aumenta o diminuisce continuamente mantenendo premuto VOLUME +/-.

■ Per far tacere la riproduzione

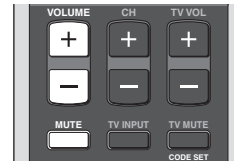

1 Premere MUTE per far tacere i diffusori.

“AUDIO MUTE ON” appare sul pannello anteriore e l’indicatore del volume lampeggia.

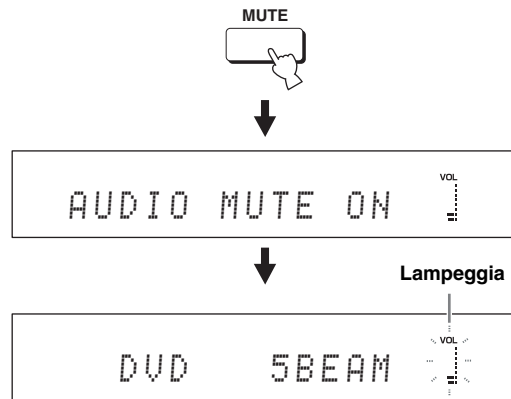

2 Premere MUTE (o premere VOLUME +/-) di nuovo per far riprendere la riproduzione.

L’indicazione “AUDIO MUTE OFF” appare temporaneamente sul pannello anteriore (o il valore numerico del volume attuale appare alla pressione di VOLUME +/-), e l’indicatore del volume si accende.

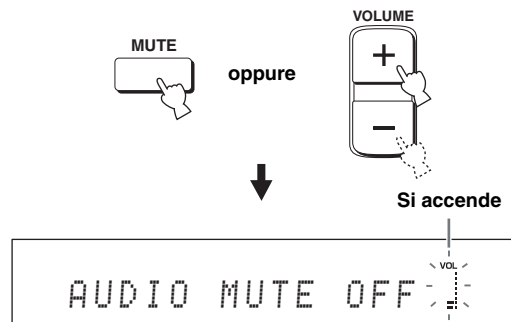

Nota

Il volume di tutte le sorgenti (comprese quelle multicanale e quelle stereo) viene azzerato contemporaneamente.



Potete determinare se il volume di uscita deve andare a zero o a 20 dB premendo MUTE (vedi pagina 59).

Riproduzione surround

Potete ottenere la riproduzione surround multicanale cambiando la modalità dei raggi usando i selettori appositi del telecomando. Per la riproduzione multicanale, scegliere 5 Beam, Stereo plus 3 Beam, 3 Beam o My Surround.

Note

- Se ANGLE TO WALL OR CORNER è regolato su MANUAL SETUP (vedi pagina 55), 5 Beam e 3 Beam non possono venire selezionati.
- Per usare come modalità dei raggi 5 Beam, Stereo plus 3 Beam o 3 Beam si deve prima eseguire l'operazione AUTO SETUP o MANUAL SETUP in modo da regolare i parametri in modo adatto all'ambiente di ascolto.



- 1 Portare il selettore della modalità di funzionamento su YSP.

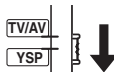

- 2 Premere uno dei selettori di modalità dei raggi (5BEAM, ST+3BEAM, 3BEAM o MY SUR.) per scegliere quella desiderata per la riproduzione a 5.1 canali.

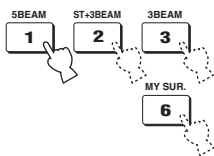

5 Beam

Emette raggi audio dai diffusori dei canali anteriori sinistro e destro, centrale e surround sinistro e destro. Questa modalità è ideale per produrre effetti surround di qualità massima durante la visione di DVD registrati in formato multicanale o durante la riproduzione di sorgenti a 2 canali in formato multicanale.

Premere 5BEAM per scegliere 5 Beam.

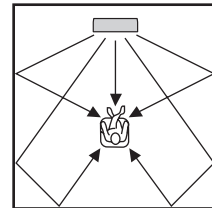

Note

- Per ottenere i migliori effetti di circondamento possibili, controllare che non ci siano oggetti ad ostacolare i raggi sonori che possono prevenire la diffusione dei segnali nella stanza di ascolto.
- I raggi sonori sinistro e destro vengono mandati direttamente verso le pareti della stanza di ascolto.
- “SP Pos. Corner!” appare nel display del pannello anteriore se INSTALLED POSITION si trova su ANGLE TO WALL OR CORNER (vedi pagina 55).

Stereo plus 3 Beam

Emette suono normale dai canali sinistro e destro anteriori, e raggi sonori dai canali centrale e surround sinistro e destro. Questa modalità è ideale per la visione di registrazioni dal vivo su DVD. Le parti vocali ed i suoni strumentali possono venire sentiti vicini al centro della posizione di ascolto, mentre i suoni riflessi possono venire sentiti sulla sinistra e sulla destra, dandovi la sensazione di trovarvi al centro del palcoscenico.

Premere ST+3BEAM per scegliere Stereo plus 3 Beam.

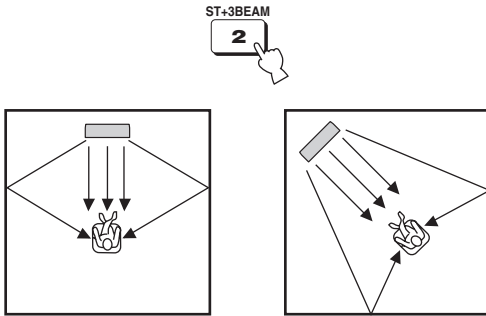

Nota

I raggi sonori sinistro e destro vengono mandati direttamente verso l'ascoltatore.

3 Beam

Emette raggi sonori dai canali anteriori sinistro e destro e da quello centrale. Questa modalità è ideale per vedere film insieme a tutta la famiglia. Dato che la posizione di ascolto è più ampia del solito, potete ottenere eccellenti effetti surround su di un'area ampia. Inoltre, è possibile usare questa modalità quando la posizione di ascolto è vicina al retro del muro ed i raggi surround sinistro e destro non possono venire riflessi da un muro.

Premere 3BEAM per scegliere 3 Beam.

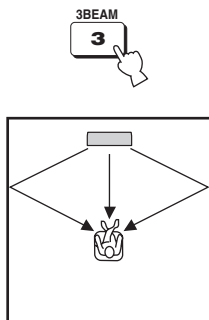

Potete ottenere effetti surround più realistici se regolate IMAGE LOCATION in BEAM MENU (vedi pagina 58).

Note

- Se si riproducono sorgenti multicanale, i segnali Surround sinistro e destro vengono rimissati ed emessi dai raggi anteriori sinistro e destro.
- I raggi sonori sinistro e destro vengono mandati direttamente verso le pareti della stanza di ascolto.
- "SP Pos. Corner!" appare nel display del pannello anteriore se INSTALLED POSITION si trova su ANGLE TO WALL OR CORNER (vedi pagina 55).

My Surround

Questa modalità permette di usare il sistema surround in un'area di ascolto ridotta che può non soddisfare i requisiti di altre modalità dei raggi sonori (consultare "Prima di installare quest'unità" a pagina 13). Usare questa modalità dei raggi per ottenere un effetto surround vicino a quest'unità o se le altre modalità dei raggi non sono utilizzabili.

Premere MY SUR. per scegliere My Surround.

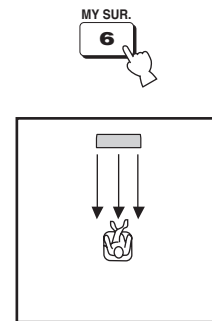





Note

- Le impostazioni dei raggi sonori come gli angoli e le distanze in questa modalità non funzionano.
- Per ottenere il pieno effetto My Surround, la posizione di ascolto deve essere rivolta verso il davanti di quest'unità.

■ Indicatori del decodificatore

A seconda della sorgente di segnale usata e della modalità surround scelta, gli indicatori del decodificatore del pannello anteriore si illuminano nei modi seguenti:

Status	Indicatore
Quando si ricevono segnali PCM	PCM
Quando dei segnali digitali DTS vengono ricevuti o DTS Neo:6 viene scelto come modalità di circondamento	
Quando si ricevono segnali Dolby Digital	 DIGITAL
Quando Dolby Pro Logic vien scelto come modalità surround	 PL
Quando Dolby Pro Logic II vien scelto come modalità surround	 PL II



- Potete scegliere una modalità di ingresso (AUTO, DTS o ANALOG) premendo INPUTMODE più volte (vedi pagina 68).
- I dischi codificati con DTS-ES, Dolby Digital 5.1 EX, Dolby Digital EX o Dolby Digital Surround EX vengono riprodotti in modalità DTS o Dolby Digital.

■ Modalità surround e loro uso raccomandato

Modalità Surround		Sorgente raccomandata
DTS Neo:6	Cinema Music	Film Musica
Dolby Pro Logic	–	Tutte le sorgenti
Dolby Pro Logic II	Movie Music Game	Film Musica Giochi

Note

- Quando scegliete una sorgente di ingresso (vedi pagina 39), viene automaticamente usata la modalità surround usata per la sorgente di ingresso precedente.
- Se quest'unità viene spenta e riaccesa, la modalità surround usata per la sorgente di segnale scelta prima dello spegnimento viene scelta automaticamente.
- Se le modalità surround non sono disponibili, "Prohibit" appare sul display del pannello anteriore quando premere SUR. DECODE.
- Le modalità surround disponibili sono:
 - se la modalità dei raggi viene impostata su posizioni che non siano stereo (vedi pagina 48) e My Surround (vedi pagina 43).
 - se vengono ricevuti 2 canali.

Riproduzione di sorgenti a 2 canali in modalità surround

Quest'unità può decodificare sorgenti a 2 canali per la riproduzione a 5.1 canali in modo da produrre effetti surround attivando la modalità surround.



La modalità dei raggi deve essere 5 Beam, Stereo plus 3 Beam o 3 Beam (vedi pagina 42).

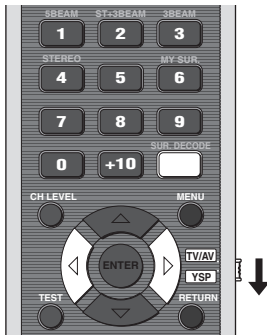

- 1 Portare il selettore della modalità di funzionamento su YSP.

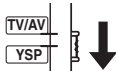

- 2 Per cambiare la modalità surround, premere SUR. DECODE più volte (o SUR. DECODE e quindi ◀/▶).

Opzioni: Neo:6 Cinema, Neo:6 Music, PRO LOGIC, PLII Movie, PLII Music, PLII Game

Impostazione predefinita: Neo:6 Cinema

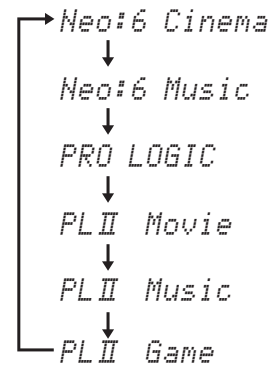
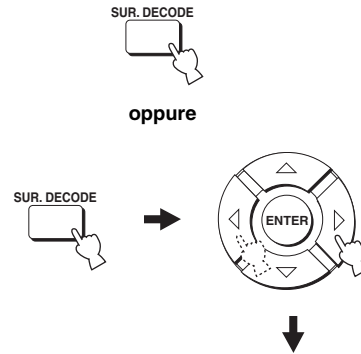

Riproduzione dell'audio di un televisore con audio Surround

Potete riprodurre segnali audio analogici emessi dal televisore sotto forma di segnale Surround.



Prima di fare quanto segue, portare il volume di questa unità a 30.

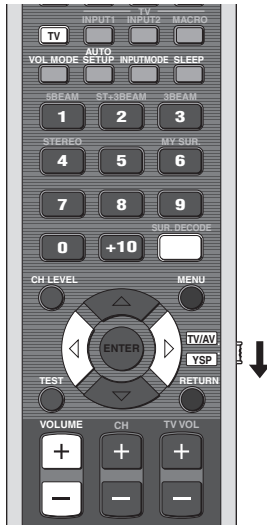

1 Scegliere il canale TV da vedere.

Per scegliere un canale televisivo, usare il telecomando in dotazione al televisore.

2 Portare il selettore della modalità di funzionamento su YSP.

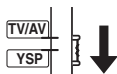

3 Premere TV.

Quest'unità emette segnali audio dal televisore.



4 Se si sente suono provenire dagli altoparlanti del televisore, diminuire il volume fino a che non lo si sente più.

Per ridurre il volume del televisore, usare il telecomando del televisore stesso.



5 Premere VOLUME +/- per regolare il livello del volume.

6 Per cambiare la modalità surround, premere SUR. DECODE più volte (o SUR. DECODE e quindi </>).

I segnali ricevuti da sorgenti a due canali vengono riprodotti su più canali.

Per dettagli sulle modalità di circondamento, vedi pagina 44.

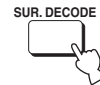

oppure

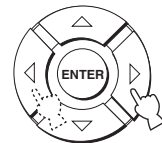

Regolazione dei parametri della modalità di circondamento

Potete configurare i parametri per le modalità Dolby Pro Logic II Music e DTS Neo:6 Music in modo fine per ottenere l'effetto Surround desiderato.

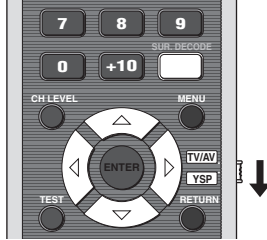

1 Ripetere le fasi 1 e 2 in “Riproduzione di sorgenti a 2 canali in modalità surround” a pagina 45 e scegliere PL II Music o Neo:6 Music.

2 Premere \triangle / ∇ per scegliere i parametri.

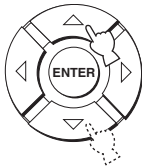

3 Premere $\triangleleft / \triangleright$ per configurare i parametri scelti.

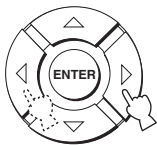

■ Se Dolby Pro Logic II Music viene scelto

PANORAMA

Dà ai canali sinistro e destro anteriori un effetto avvolgente distribuito in tutto il campo sonoro Surround, creando una sensazione di spazio.

Opzioni: ON/OFF

Impostazione predefinita: OFF

DIMENSION

Permette di regolare la differenza in volume fra i canali anteriori e quelli surround.

Gamma di controllo: Da -3 (nella direzione surround) a +3 (in avanti)

Impostazione predefinita: STD (standard)

C. WIDTH

Distribuisce il segnale del canale centrale verso destra e sinistra. Se si sceglie 0, il segnale del canale centrale viene emesso solo dal canale centrale.

Gamma di controllo: Da 0 a 7

Impostazione predefinita: 3

■ Se DTS Neo:6 Music viene scelto

C. IMAGE

Questo parametro regola l'immagine centrale da tutti e tre i canali (anteriori sinistro e destro e centrale).

Gamma di controllo: Da 0,0 (più ampia) a 1,0 (verso il centro)

Impostazione predefinita: 0,3

Riproduzione stereo

Potete riprodurre segnale stereo a 2 canali con i raggi premendo STEREO del telecomando. I suoni vengono emessi dai canali anteriori sinistro e destro. Questa modalità è ideale per la riproduzione di sorgenti ad alta fedeltà, ad esempio CD, e dovrebbe venire usata per sostituire gli altoparlanti del televisore.

Note

- Riproducendo segnali audio Dolby Digital in modalità di riproduzione stereo, la gamma dinamica viene ridotta. Se il livello del volume diminuisce al minimo, utilizzate altre modalità Beam.
- Se la riproduzione stereo viene scelta come modalità dei raggi, le modalità di circondamento (vedi pagina 44) non funzionano.

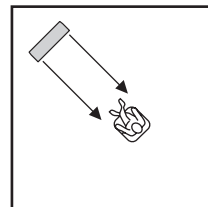
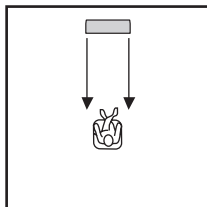

1 Portare il selettore della modalità di funzionamento su YSP.

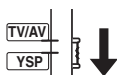

2 Premere STEREO per scegliere come modalità dei raggi la riproduzione stereo. "STEREO MODE" appare sul display del pannello anteriore.

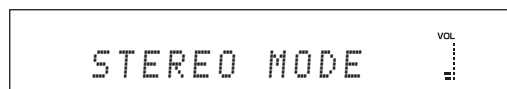

Nota

Se si riproducono sorgenti multicanale, tutti i segnali che non siano quelli dei canali anteriori sinistro e destro vengono rimessi in due canali e riprodotti dai canali anteriori destro e sinistro. I canali centrale e di surround non emettono suono.

Uso delle modalita' del volume (Modalità di ascolto notturno/modalità di volume invariante del televisore)

Le modalità di ascolto notturno sono studiate per migliorare l'ascoltabilità a basso volume di notte. Inoltre, potete limitare il volume del televisore in modo che non vari improvvisamente qualsiasi sia il contenuto del segnale ricevuto (ad esempio pubblicità).



L'indicatore EQUAL si accende sul display del pannello anteriore quando "TV EQUAL VOL" vengono scelte.



- Scegliere NIGHT:CINEMA durante la visione di film per ridurre la gamma dinamica della loro colonna sonora e rendere l'ascolto di dialoghi più facile a basso volume.
- Scegliere NIGHT:MUSIC durante l'ascolto di sorgenti musicali in modo da rendere tutti i suoni ugualmente udibili.
- Scegliere TV EQUAL VOL per vedere programmi televisivi.
- Scegliere OFF per disattivare la modalità del volume.

1 Portare il selettore della modalità di funzionamento su YSP.

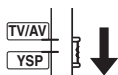

2 Premere VOL MODE più volte per scegliere NIGHT:CINEMA, NIGHT:MUSIC, TV EQUAL VOL o OFF.



L'indicatore NIGHT si accende sul display del pannello anteriore quando "NIGHT:CINEMA" o "NIGHT:MUSIC" vengono scelte.



3 Premere </> per regolare il livello degli effetti di compressione quando le modalità NIGHT:CINEMA, NIGHT:MUSIC o TV EQUAL VOLUME sono visualizzate.

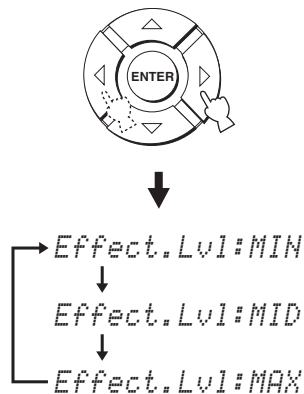

- Scegliere Effect.Lvl:MIN per una compressione minima.
- Scegliere Effect.Lvl:MID per una compressione standard.
- Scegliere Effect.Lvl:MAX per la compressione massima.

Note

- Le impostazioni di queste modalità vengono cancellate premendo STANDBY/ON o scollegando il cavo di alimentazione a corrente alternata dalla presa.
- Le regolazioni delle modalità del volume vengono disattivate quando My Surround viene scelto come modalità dei raggi (vedi pagina 43).

Uso del timer di spegnimento

Usare questa caratteristica per impostare automaticamente la modalità di attesa di quest'unità dopo che un certo periodo è trascorso. Lo spegnimento automatico è utile se ci si vuole addormentare durante la riproduzione.

Ad ogni pressione di SLEEP, il display del pannello anteriore cambia nel modo indicato di seguito.

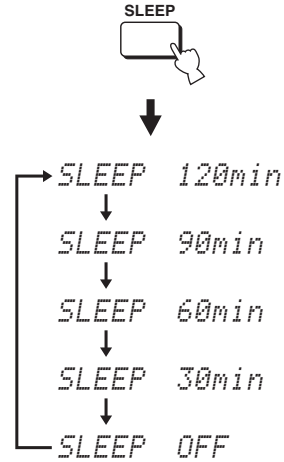

- 1 Portare il selettore della modalità di funzionamento su YSP.

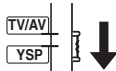

- 2 Premere SLEEP più volte per impostare il periodo di tempo dello spegnimento via timer.

Opzioni: 120min, 90min, 60min, 30min, OFF
L'indicatore SLEEP del pannello anteriore lampeggia mentre si cambia la quantità di tempo impostata per lo spegnimento via timer.



- 3 Attendere qualche secondo senza usare quest'unità per confermare le impostazioni del timer di spegnimento.

L'indicatore SLEEP si illumina nel pannello anteriore, ad indicare che il timer di spegnimento è stato impostato.



■ Disattivazione del timer di spegnimento

- 1 Portare il selettore della modalità di funzionamento su YSP.

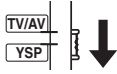

- 2 Premere SLEEP più volte fino a che "SLEEP OFF" appare nel display del pannello anteriore.

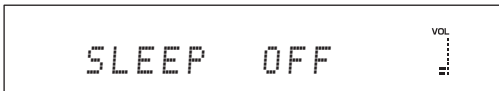

- 3 Attendere qualche secondo senza usare quest'unità per confermare le impostazioni del timer di spegnimento.

L'indicatore SLEEP scompare dal pannello anteriore ad indicare che il timer di spegnimento è stato disattivato.

SLEEP
Scompare

Nota

L'impostazione precedente dello spegnimento via timer prima della sua disattivazione rimane in memoria.



L'impostazione dello spegnimento via timer può anche venire disattivata premendo STANDBY/ON per portare quest'unità in modalità di attesa o scollegando il cavo di alimentazione.

Uso della caratteristica di controllo HDMI

Le seguenti funzioni possono venire controllate col telecomando del televisore se quest'unità ed un televisore HDMI compatibile (salvo alcuni modelli) sono collegati via cavo HDMI.

- Accensione e spegnimento (funzionamento sincronizzato col televisore)
- Scelta del componente audio di uscita (televisore o quest'unità)
- Regolazione del volume (alto/basso e silenziamento)

Un esempio di componente compatibile col controllo HDMI sono i Panasonic VIERA Link compatibili (televisori, lettore/registratore DVD, lettori di dischi Blu-ray) dove VIERA Link è un nuovo nome di EZ Sync nell'America del Nord, e televisori Toshiba REGZA-LINK compatibili (il cui nome precedente era "CE Link" in America del Nord).

Nota

Non tutte le caratteristiche Panasonic VIERA Link 2008 sono compatibili con i prodotti 2006/2007 EZ Sync.



Se si collega quest'unità ad un lettore DVD o Blu-ray Disc compatibile col controllo via HDMI attraverso un cavo HDMI, lo si può controllare in sincronia con quest'unità (salvo certi modelli).

1 Collegare quest'unità con il televisore compatibile col controllo HDMI via cavo HDMI.

Per dettagli su HDMI e sui componenti HDMI, vedere "Informazioni su HDMI™" a pagina 16 e della "Guida rapida di configurazione" fornita a parte. Consultare anche il manuale del televisore per leggere le sezioni sul collegamento con un amplificatore AV.

2 Accendere tutti i componenti collegati via HDMI.

Per dettagli sul controllo di componenti esterni, vedere i manuali in dotazione ai componenti esterni.

3 Portare il controllo HDMI su ON. Per dettagli, consultare pagina 63.

4 Controllare le impostazioni di sistema per tutti i componenti collegati via HDMI ed attivare la caratteristica di controllo HDMI.

Per dettagli sulle impostazioni di componenti esterni, vedere i manuali in dotazione ai componenti esterni. Seguite le fasi da 1 a 4, non è necessario ripetere la procedura la volta successiva.

5 Spegner il televisore e quindi riaccenderlo.

6 Portare il selettore d'ingresso del televisore sulla posizione di quest'unità (HDMI o altro).

7 Scegliere come sorgente di segnale il componente esterno premendo INPUT del pannello anteriore di quest'unità o premere uno dei selettori d'ingresso del telecomando. Controllare che l'immagine sullo schermo sia effettivamente quella riprodotta dal registratore di DVD (o altro).

8 Usare il telecomando in dotazione al televisore per accendere e spegnere il sistema, scegliere i componenti audio e regolare il volume.

Note

- Se la sincronizzazione fra questa unità ed il televisore non funziona, controllare se la caratteristica di controllo HDMI del televisore è attivata (vedere il manuale del televisore).
- Durante la riproduzione audio con componenti non HDMI, spegnendo il televisore col telecomando del televisore stesso non si spegne quest'unità. La riproduzione continua.

MANUAL SETUP

Per ottenere il suono Surround migliore possibile potete fare uso di MANUAL SETUP per sintonizzare in modo fine i parametri dell'ambiente di ascolto e fare impostazioni dettagliate dei segnali acustici, dei raggi sonori, degli ingressi digitali e delle visualizzazioni sullo schermo. Cambiare le impostazioni predefinite (indicate in grassetto sotto ciascun parametro) a seconda delle caratteristiche del proprio ambiente di ascolto.



- Potete salvare le regolazioni ottimali trovate dalla procedura AUTO SETUP (vedi pagina 36). Un insieme di impostazioni ottimizzate secondo condizioni specifiche del proprio ambiente di ascolto può essere richiamato in seguito a seconda delle condizioni variabili dell'ambiente di ascolto stesso (vedi pagina 37).
- La maggior parte dei parametri in SOUND MENU e BEAM MENU sono impostati automaticamente quando si esegue l'impostazione AUTO SETUP (vedi pagina 29). Usare SOUND MENU e BEAM MENU per fare regolazioni aggiuntive.
- BEAM MENU permette di fare impostazioni degli effetti Surround normalmente fattibili solo con i menu di impostazione dei diffusori.
- Regolare i parametri di BEAM MENU prima, e quindi regolare quelli di SOUND MENU, INPUT MENU e DISPLAY MENU.

SOUND MENU

Da usare per regolare manualmente i vari parametri legati al segnale audio in uscita.

Voce	Caratteristiche	Pagina
TONE CONTROL	Regola il livello di uscita delle alte frequenze o delle basse frequenze.	59
SUBWOOFER SET	Regola i vari parametri del subwoofer.	59
MUTE LEVEL	Regola il livello di silenziamento.	59
AUDIO DELAY	Regola il ritardo audio.	60
DD/DTS Dynamic Range	Regola la gamma dinamica di segnali Dolby Digital e DTS.	60

BEAM MENU

Da usare per regolare manualmente i vari parametri legati al raggio audio in uscita.

Voce	Caratteristiche	Pagina
SETTING PARAMETERS	Regola la stanza di ascolto e la posizione di ascolto.	55
BEAM ADJUSTMENT	Regola le varie impostazioni dei raggi sonori.	56
IMAGE LOCATION	Regola la posizione dei canali anteriori sinistro e destro.	58

INPUT MENU

Da usare per regolare manualmente i vari parametri legati alle uscite audio e video.

Voce	Caratteristiche	Pagina
INPUT MODE	Sceglie l'ingresso iniziale di una particolare sorgente di segnale.	60
INPUT TRIM	Regola il volume della sorgente di segnale.	61
INPUT RENAME	Dà un nuovo nome alla sorgente di segnale visualizzata.	61
HDMI SET	Regola i vari parametri HDMI.	62

DISPLAY MENU

Da usare per regolare manualmente i vari parametri legati al display.

Voce	Caratteristiche	Pagina
F.DISPLAY SET	Regola le impostazioni del display del pannello anteriore.	64
OSD SET	Regola le impostazioni dei messaggi sullo schermo (OSD).	64
UNIT SET	Cambia le unità di misura del display.	64

Usa MANUAL SETUP

Usare il telecomando per raggiungere e controllare i vari parametri.

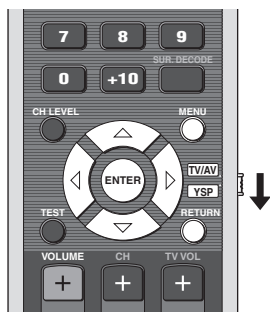

Potete modificare i parametri SET MENU mentre l'unità sta riproducendo suono.

1 Portare il selettore della modalità di funzionamento su YSP.

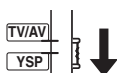

2 Premere MENU.

La schermata SET MENU appare sul televisore.



- I pulsanti di controllo usati in SET MENU sono visualizzati in fondo allo schermo.
- Per tornare alla schermata precedente mentre si usa il menu SET MENU, premere RETURN.
- Per uscire dalla schermata SET MENU, premere MENU ancora una volta.
- Potete anche eseguire le seguenti operazioni nel display del pannello anteriore.

3 Premere ▲ / ▼ per scegliere MANUAL SETUP, quindi premere ENTER.

La schermata seguente appare sul vostro televisore.

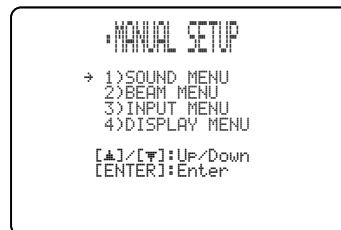
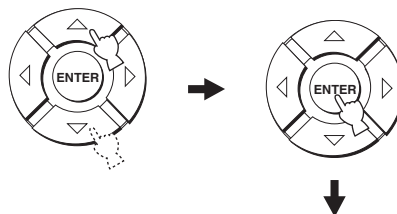

4 Premere ▲ / ▼ per scegliere un menu secondario, quindi ENTER.

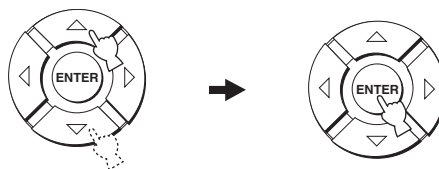

5 Premere ▲ / ▼ / ◀ / ▶ e ENTER per configurare ciascun parametro.

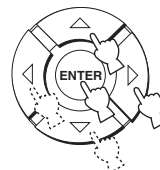

6 Premere il pulsante MENU per uscire.

La schermata OSD scompare dal televisore.



BEAM MENU

Da usare per regolare manualmente i vari parametri legati al raggio audio in uscita.

SET MENU → MANUAL SETUP → BEAM MENU



Potete regolare il livello di uscita del raggio sonoro di un canale in "Regolazione del bilanciamento audio" (vedi pagina 65).

SETTING PARAMETERS (Impostazione dei parametri)

Da usare per impostare la posizione di quest'unità nella stanza di ascolto e la sua distanza dalla posizione di ascolto.

Nell'impostare i vari parametri, altri parametri ad essi legati vengono regolati automaticamente a seconda dell'ambiente di ascolto.

Nota

Se si regolano i parametri in SETTING PARAMETERS, le regolazioni di ottimizzazione dei raggi in AUTO SETUP vengono perdute. Per mantenere le ottimizzazioni dei raggi fatte in AUTO SETUP e fare altre regolazioni, regolare prima i parametri BEAM ADJUSTMENT (vedi pagina 56).



INSTALLED POSITION (Posizione di installazione di quest'unità)

Da usare per impostare la posizione di questa unità.

Opzioni: **FLAT TO WALL** (Installazione parallela al muro), **ANGLE TO WALL OR CORNER** (Installazione in un angolo)

FLAT TO WALL

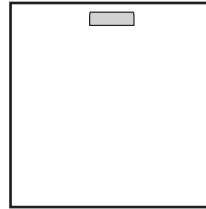

ANGLE TO WALL OR CORNER

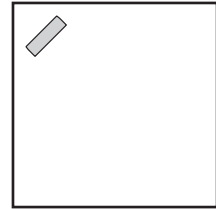

- Se quest'unità è installata parallelamente ai muri, scegliere **FLAT TO WALL**. Regolare la larghezza e la lunghezza della stanza di ascolto oltre alla distanza della posizione di ascolto da quest'unità e alla distanza dal centro di quest'unità al muro sinistro.

Dalla posizione di ascolto al muro sinistro

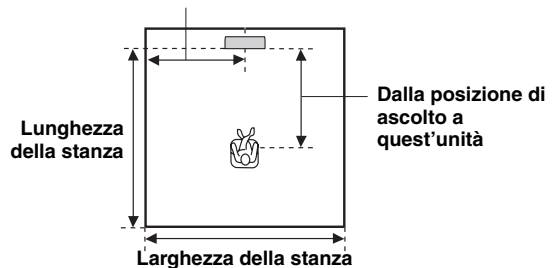

Scelte per la larghezza e la lunghezza della stanza:

Da 2,0 m a 12,0 m (da 6,5 ft a 40,0 ft)

Scelte per la posizione di ascolto da quest'unità:

Da 1,8 m a 9,0 m (da 6,0 ft a 30,0 ft)

Scelte per la posizione di ascolto dal muro sinistro:

Da 0,6 m a 11,4 m (da 2,0 ft a 38,0 ft)

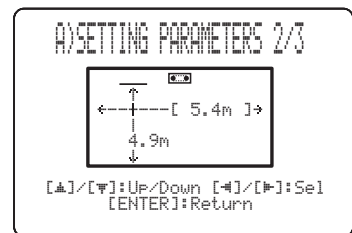

Larghezza e lunghezza della stanza

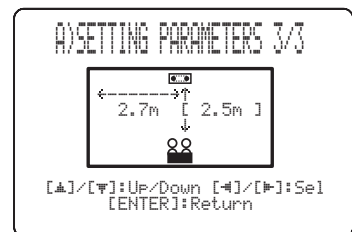

Distanza dalla posizione di ascolto da quest'unità e dal muro sinistro

- Scegliere **ANGLE TO WALL OR CORNER** se quest'unità è installata in un angolo. Regolare la larghezza e la lunghezza della stanza di ascolto, oltre alla distanza della posizione di ascolto da quest'unità.

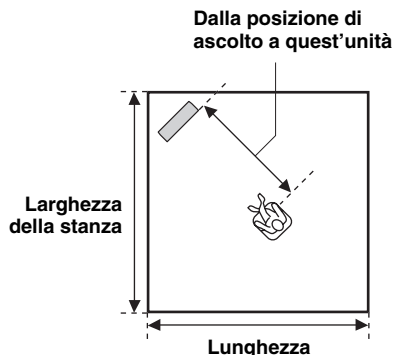

Scelte per la larghezza e la lunghezza della stanza:

Da 2,0 m a 12,0 m (da 6,5 ft a 40,0 ft)

Scelte per la posizione di ascolto da quest'unità:

Da 1,8 m a 9,0 m (da 6,0 ft a 30,0 ft)

Larghezza e lunghezza della stanza

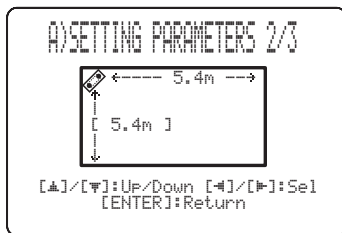

Dalla posizione di ascolto a quest'unità

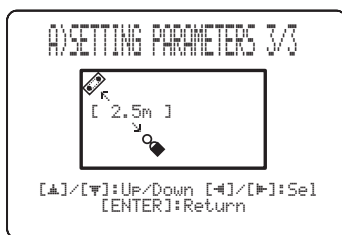

Nota

Quando si vede il parametro **INSTALLED POSITION** in **MANUAL SETUP** (vedi pagina 55), i parametri appena impostati di lunghezza e larghezza della stanza di ascolto vengono automaticamente portati ai valori predefiniti.

BEAM ADJUSTMENT (Regolazione raggi)

Da usare per regolare manualmente le varie impostazioni dei raggi sonori. Raccomandiamo di scegliere la modalità 5 Beam prima di regolare questi parametri (vedi pagina 42).

Note

- Se **INSTALLED POSITION** viene regolato in **MANUAL SETUP** (vedi pagina 55), i parametri vengono automaticamente portati alle impostazioni predefinite, salvo **Center** in **FOCAL LENGTH** (vedi pagina 57).
- A seconda delle impostazioni della modalità dei raggi sonori (vedi le pagine 42, 43 e 48), le posizioni di alcuni canali possono non essere selezionabili. In questo caso, “-” viene visualizzato. Se si usa la modalità **Stereo plus 3 Beam**, impostare i segnali dei canali surround sinistro e destro per l'emissione dai canali sinistro e destro anteriori.

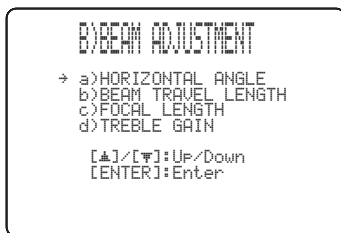

HORIZONTAL ANGLE (Angolo orizzontale)

Da usare per regolare l'angolo orizzontale dei raggi di ciascun canale. Regolando l'angolo orizzontale dei raggi sonori, potete ottimizzarne i percorsi. Un segnale di prova viene emesso automaticamente.

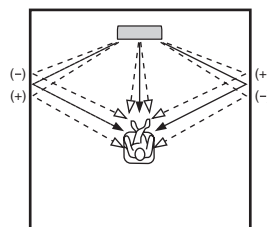

Opzioni: Da L90° a R90°

Regolare verso L (sinistra) per spostare la direzione del suono verso sinistra e verso R (destra) per spostarlo verso destra.

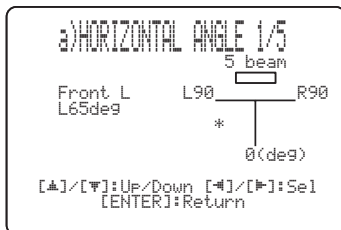

BEAM TRAVEL LENGTH (Lunghezza del raggio sonoro)

Una certa quantità di ritardo deve venire applicata al suono di ciascun canale in modo che tutti arrivino allo stesso momento alla posizione di ascolto. Questo menu imposta la distanza che i raggi sonori percorrono da quando sono stati emessi e riflessi dalla parete a quando arrivano alla posizione di ascolto, oltre a permettere di regolare il ritardo applicato a ciascun canale. Le righe nell'illustrazioni che segue indicano la distanza.

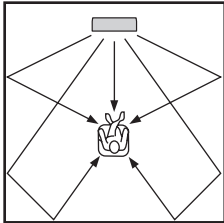

- Opzioni: Da 0,3 m a 24,0 m (da 1,0 ft a 80,0 ft)
- **Front L** regola la distanza che il raggio del canale anteriore sinistro percorre.
 - **Front R** regola la distanza che il raggio del canale anteriore destro percorre.
 - **Center** regola la distanza che il raggio del canale centrale percorre.
 - **Surround L** regola la distanza che il raggio del canale surround sinistro percorre.
 - **Surround R** regola la distanza che il raggio del canale surround destro percorre.

```

b)BEAM TRAVEL LENGTH
      5 beam
→ Front L.....6.0m
  Front R.....6.0m
   Center.....2.5m
Surround L....9.1m
Surround R....9.1m

[▲]/[▼]:Up/Down [≡]/[⏏]:Sel
[ENTER]:Return
    
```

Raccomandiamo di usare le impostazioni ottimizzate con AUTO SETUP (vedi pagina 29). Regolare questo parametro solo se si è cambiato HORIZONTAL ANGLE (vedi pagina 56).

FOCAL LENGTH (Distanza focale)

Usare per impostare la distanza dal davanti di quest'unità al punto di messa a fuoco dei raggi di ciascun canale, regolando così l'ampiezza di ciascuno. I punti di messa a fuoco, salvo quello del canale centrale, devono trovarsi vicino ai punti di riflessione sulle pareti. Più breve la distanza e maggiore è l'espansione.

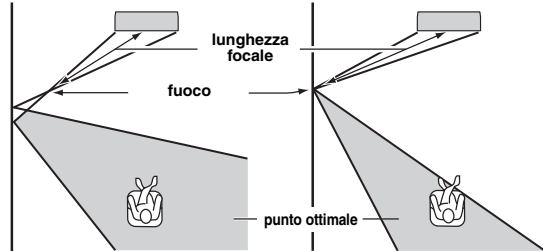

Canale anteriore sinistro Canale centrale

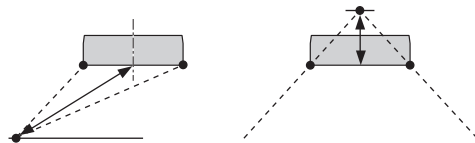

Opzioni: Da -1,0 m a +13,0 m (da -3,5 ft a +43,5 ft)
Regolare verso - (meno) per spostare il fuoco in avanti e verso + (più) per spostarlo verso la posizione normale.

- **Front L** regola la distanza focale dei raggi del canale anteriore sinistro.
- **Front R** regola la distanza focale dei raggi del canale anteriore destro.
- **Center** regola la distanza focale dei raggi del canale centrale. Impostazione iniziale: -0,3 m (-1,0 ft)
- **Surround L** regola la distanza focale dei raggi del canale surround sinistro.
- **Surround R** regola la distanza focale dei raggi del canale surround destro.

Raccomandiamo di usare le impostazioni iniziali (-0,3 m (o -1,0 ft)) per il canale centrale.

```

c)FOCAL LENGTH
      5 beam
→ Front L.....+1.5m
  Front R.....+1.5m
   Center.....-0.3m
Surround L....+2.3m
Surround R....+2.3m

[▲]/[▼]:Up/Down [≡]/[⏏]:Sel
[ENTER]:Return
    
```

TREBLE GAIN (Guadagno acuti)

Usare per regolare il volume delle alte frequenze in ciascun canale.



Se il punto di riflessione di riflessione dei raggi sonori anteriore destro e sinistro e surround destro e sinistro è una parete o un'altra superficie acusticamente assorbente, potete ottenere una riflessione migliore aumentando gli acuti di quei raggi.

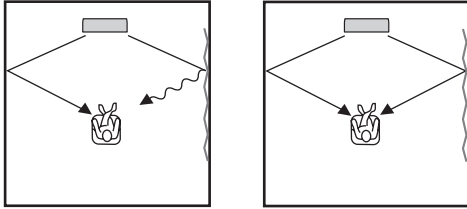

Opzioni: Da -12,0 dB a +12,0 dB

Impostazione iniziale: Front L/R, Center 0 dB

Surround L/R +3,0 dB in modalità a 5 raggi

Surround L/R 0 dB in modalità ST + 3 raggi

- **Front L** regola l'emissione di alte frequenze da parte del canale anteriore sinistro.
- **Front R** regola l'emissione di alte frequenze da parte del canale anteriore destro.
- **Center** regola l'emissione di alte frequenze da parte del canale centrale.
- **Surround L** regola l'emissione di alte frequenze da parte del canale surround sinistro.
- **Surround R** regola l'emissione di alte frequenze da parte del canale surround destro.

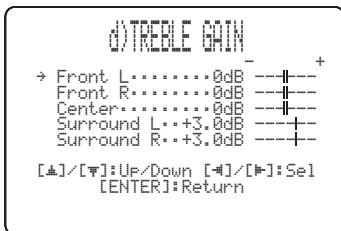

IMAGE LOCATION (Localizzazione immagine)

Da usare per regolare la direzione dalla quale il suono dei canali anteriori sinistro e destro sono uditi in modo che possano venire sentiti vicino al canale centrale.

Usare questa tecnica per ridirigere i segnali audio se il suono che viene prodotto dai canali anteriori destro e sinistro sembra innaturale, ad esempio quando la posizione di ascolto non è al centro della stanza di ascolto. Questo parametro è regolabile solo se 3 Beam o 5 Beam è scelto come modalità dei raggi (vedi le pagine 42 e 43).

Opzioni: ON, OFF

Gamma di controllo: Da 0% a 95%

Impostazione iniziale: 0%

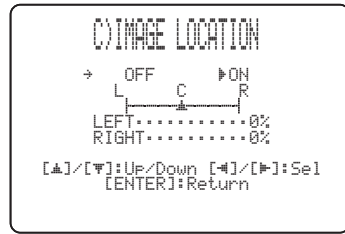

LEFT (Sinistra)

Sposta i segnali audio verso sinistra.

Più alta la percentuale e più forte è il suono al centro.

Senza regolazione

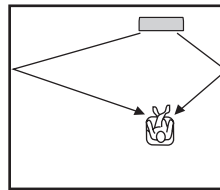

Col canale anteriore sinistro regolato

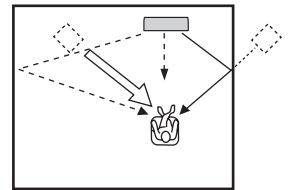

RIGHT (Destra)

Sposta i segnali audio verso destra.

Più alta la percentuale e più forte è il suono al centro.

Senza regolazione

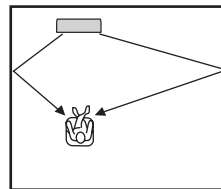

Col canale anteriore destro regolato

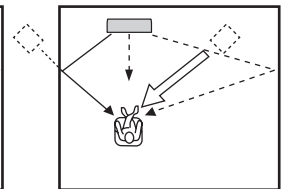

SOUND MENU

Da usare per regolare manualmente i vari parametri legati al segnale audio in uscita.

SET MENU → MANUAL SETUP → SOUND MENU

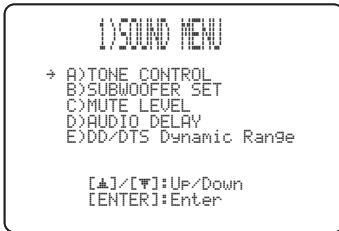

■ TONE CONTROL (Controlli dei toni)

Potete regolare i toni dei raggi sonori.

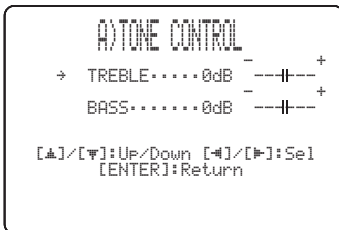

TREBLE (Acuti)

Scegliere per regolare la risposta alle alte frequenze.

Opzioni: Da -12 dB a +12 dB

Impostazione iniziale: 0 dB

BASS (Bassi)

Scegliere per regolare la risposta alle basse frequenze.

Opzioni: Da -12 dB a +12 dB

Impostazione iniziale: 0 dB

■ SUBWOOFER SET (Impostazioni del subwoofer)

Da usare per regolare manualmente le varie impostazioni dei subwoofer.

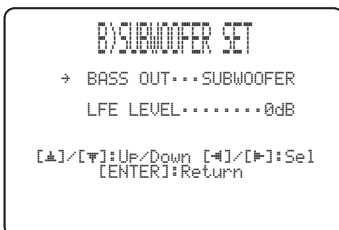

BASS OUT (Uscita dei bassi)

I segnali di bassa frequenza (bassi) possono venire mandati ad un subwoofer o ai canali anteriori sinistro e destro. Questa impostazione determina anche il percorso dei segnali LFE (effetti di bassa frequenza) presenti in segnale Dolby Digital o DTS.

Opzioni: **SWFR** (Subwoofer), **FRONT**

- Scegliere SWFR se utilizzate il subwoofer. I segnali LFE e di bassa frequenza da altri canali vengono mandati al subwoofer.
- Se non si possiede un subwoofer, scegliere FRONT. Gli effetti LFE ed i segnali di bassa frequenza da altri canali vengono mandati ai canali anteriori sinistro e destro.

LFE LEVEL (Livello effetti di bassa frequenza)

Selezionate questa opzione per regolare il livello dell'uscita del canale LFE (Low-Frequency Effect – effetto a bassa frequenza). Il canale LFE trasporta effetti speciali di bassa frequenza che vengono aggiunti solo a certe scene. Questa impostazione è efficace solo quando quest'unità decodifica segnale Dolby Digital o DTS.

Opzioni: Da -20 a 0 dB

■ MUTE LEVEL (Livello di silenziamento)

Da usare per determinare di quanto la funzione di silenziamento abbassa il volume.

Opzioni: **MUTE**, -20 dB

- Scegliere MUTE per far cessare del tutto la produzione di suono.
- Scegliere -20 dB per ridurre il volume attuale di 20 dB.



■ AUDIO DELAY (Ritardo audio)

Da usare per ritardare l'emissione del suono e sincronizzarla con l'immagine video. Ciò può essere necessario se si usano certi monitor a cristalli liquidi o proiettori.

Opzioni: Da 0 a 160 msec



■ DD/DTS Dynamic Range (Gamma dinamica di segnali Dolby Digital e DTS)

Da usare per scegliere la quantità di compressione della gamma dinamica. Questa impostazione è efficace solo quando quest'unità decodifica segnale Dolby Digital o DTS. La gamma dinamica è la differenza fra il suono più basso udibile al di sopra del rumore prodotto da quest'unità e il suono più intenso che essa è capace di produrre.

Opzioni: MIN (minimo), STD (standard), **MAX** (massimo)

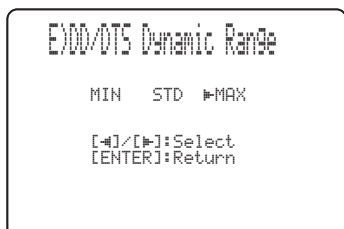

Da scegliere per regolare la compressione della gamma dinamica.

- Scegliere MIN per l'ascolto a basso volume.
- Scegliere STD per altri usi.
- Scegliere MAX per film.

INPUT MENU

Da usare per regolare manualmente i vari parametri legati alle uscite audio e video.

SET MENU → MANUAL SETUP → INPUT MENU

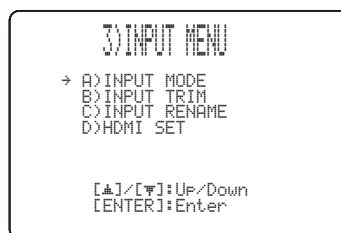

■ INPUT MODE (Modalità di ingresso)

Usare questa caratteristica per designare la modalità di ingresso per sorgenti di segnale collegate alle prese DIGITAL INPUT quando si accende quest'unità. Per informazioni sui tipi di segnale audio che quest'unità può emettere, consultare "Sceita di una modalità d'ingresso" a pagina 68.

Opzioni: **AUTO**, LAST



- Scegliere AUTO per permettere a quest'unità di rilevare automaticamente il tipo di segnale in ingresso e scegliere di conseguenza la modalità di ingresso adatta.
- Scegliere LAST per portare quest'unità automaticamente a scegliere l'ultima modalità di ingresso usata per tale sorgente di segnale. Se il tipo di segnale ricevuto è differente da quello impostato, non viene riprodotto.

■ INPUT TRIM (Livello di ingresso)

Da usare per regolare il livello di ingresso del segnale da una sorgente esterna.

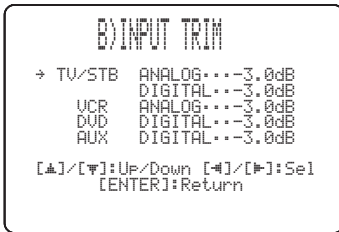

- Scegliere TV/STB ANALOG per regolare il livello dei segnali audio e video ricevuti dalle prese TV/STB AUDIO INPUT di quest'unità.
Gamma di controllo: Da -6,0 dB a 0,0 dB
Impostazione iniziale: -3,0 dB
- Scegliere TV/STB DIGITAL per regolare il livello dei segnali audio e video ricevuti dalla presa TV/STB OPTICAL DIGITAL INPUT di quest'unità.
Gamma di controllo: Da -6,0 dB a 0,0 dB
Impostazione iniziale: -3,0 dB
- Scegliere VCR ANALOG per regolare il livello dei segnali audio e video ricevuti dalle prese VCR AUDIO INPUT di quest'unità.
Gamma di controllo: Da -6,0 dB a 0,0 dB
Impostazione iniziale: -3,0 dB
- Scegliere DVD DIGITAL per regolare il livello dei segnali audio e video ricevuti dalla presa DVD COAXIAL DIGITAL INPUT di quest'unità.
Gamma di controllo: Da -6,0 dB a 0,0 dB
Impostazione iniziale: -3,0 dB
- Scegliere AUX DIGITAL per regolare il livello dei segnali audio e video ricevuti dalla presa AUX OPTICAL DIGITAL INPUT di quest'unità.
Gamma di controllo: Da -6,0 dB a 0,0 dB
Impostazione iniziale: -3,0 dB

■ INPUT RENAME (Cambio del nome di un ingresso)

Da usare per cambiare il nome della sorgente in ingresso nella schermata OSD e nel display del pannello anteriore. Premere un selettore d'ingresso (ad esempio DVD) per scegliere il componente cui dare un nuovo nome e quindi fare quanto segue.

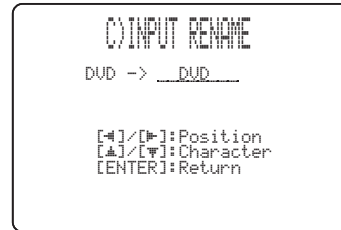

1 Premere ◀ / ▶ per mettere una sottolineatura _ nello spazio o carattere che volete modificare.

La sottolineatura _ lampeggia.

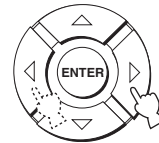

2 Premere ▲ / ▼ per scegliere i caratteri.

- Potete usare un massimo di 8 caratteri per nome.
- Premere ▼ per cambiare il carattere nell'ordine seguente, oppure premere ▲ per andare in ordine inverso:
Da A a Z, spazio, da 0 a 9, spazio, da a a z, spazio, #, *, +, ecc.

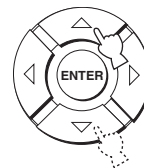

3 Ripetere le fasi da 1 a 2 per cambiare il nome di altri ingressi.

4 Premere il pulsante ENTER per uscire.

Il nuovo nome viene memorizzato ed il display riporta alla schermata precedente.

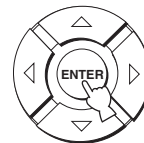

■ HDMI SET (impostazioni HDMI)

Per cambiare l'uscita/ingresso audio/video HDMI a seconda del componente usato.

Opzioni: SUPPORT AUDIO (Supporto audio),
AUDIO SELECT (Selezione audio),
VIDEO INFO. (Informazioni video),
HDMI CONTROL (Controllo HDMI)



SUPPORT AUDIO (Supporto audio)

Da usare per determinare se riprodurre segnali audio HDMI con quest'unità o con un altro componente HDMI collegato alla presa HDMI OUT di quest'unità.

Opzioni: YRS-1000, OTHER



Note

- Questa impostazione è efficace quando HDMI CONTROL si trova su OFF (vedi pagina 63).
- Il segnale video HDMI ricevuto da una delle prese HDMI IN di quest'unità viene sempre emesso dalla presa HDMI OUT di quest'unità.
- Se HDMI CONTROL si trova su ON, questa impostazione non funziona. Quest'unità segue le impostazioni del televisore HDMI Control compatibile.

AUDIO SELECT (Selezione audio)

Usare questa caratteristica se il lettore/sintonizzatore collegato ad una delle prese HDMI di questa unità emette segnali audio multicanale in formato a 2 canali. Collegare le prese di uscita digitali ottiche o coassiali del lettore alle prese digitali di ingresso di questa unità in aggiunta al collegamento HDMI, quindi impostare "AUDIO SELECT" su "OFF". Il segnale multicanale passa attraverso la presa digitale e viene emesso da questa unità in formato multicanale.

Opzioni: ON, OFF

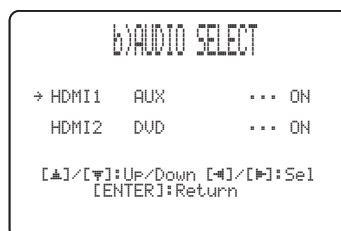

Note

- Il segnale video ricevuto da una delle prese HDMI viene emesso dalla presa HDMI OUT a prescindere dall'impostazione AUDIO SELECT.
- L'impostazione AUDIO SELECT viene applicata solo al suono emesso da questa unità. Se non è valido quando il suono viene emesso dal dispositivo collegato alle prese HDMI OUT.

VIDEO INFO. (Informazioni video)

Visualizza le informazioni sul video del segnale attualmente ricevuto.

Opzioni: HDMI RES., HDMI ERROR



- Scegliere HDMI RES. per visualizzare la risoluzione dei segnali HDMI in ingresso/uscita.
- Scegliere HDMI ERROR per visualizzare un messaggio di errore per sorgenti o dispositivi HDMI esterni (per dettagli, vedi pagina 79).

HDMI CONTROL (controllo HDMI)

Usare questa funzione per collegare quest'unità ed un televisore HDMI compatibile via cavo HDMI. Potete accendere o spegnere quest'unità, scegliere la modalità di ingresso e regolare il volume con il telecomando in dotazione al televisore compatibile con il controllo via HDMI. Per maggiori dettagli, vedere "Uso della caratteristica di controllo HDMI" a pagina 52.

Opzioni: **OFF**, **ON**



- Scegliere ON per attivare il controllo via HDMI.
- Scegliere OFF per disattivare il controllo via HDMI.
- Se "HDMI CONTROL" si trova su "ON", il consumo di energia in modalità di attesa aumenta.

Note

- Quando HDMI CONTROL è regolato su OFF e quest'unità è in modalità di attesa, i segnali arrivati alle prese HDMI IN non vengono emessi dalla presa HDMI OUT.
- Perché la funzione di controllo HDMI funzioni bene, raccomandiamo che i dispositivi collegati con le prese HDMI (televisore, registratore DVD, registratore Blu-ray, e così via) siano della stessa marca.

DISPLAY MENU

Da usare per regolare manualmente i vari parametri legati al display.

SET MENU → MANUAL SETUP → DISPLAY MENU



■ F.DISPLAY SET (Impostazioni del display pannello anteriore)

Da usare per regolare la luminosità e le impostazioni del display del pannello anteriore.

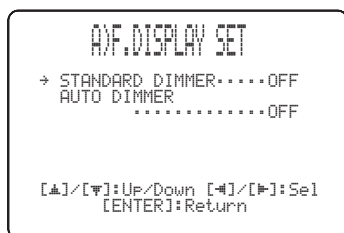

STANDARD DIMMER (Dimmer standard)

Da usare per regolare la luminosità del pannello anteriore quando si usa quest'unità usando i pulsanti del pannello anteriore o del telecomando.

Opzioni: -2, -1, **OFF**

AUTO DIMMER (Dimmer automatico)

Se nessuna operazione viene eseguita per un periodo particolare, il pannello anteriore si affievolisce. Da usare per impostare la luminosità del display del pannello anteriore.

Opzioni: **OFF** (la stessa luminosità dell'impostazione STANDARD DIMMER), da -1 a -3 (sulla base dell'impostazione STANDARD DIMMER), DISPLAY OFF

■ OSD SET (Impostazione schermate OSD)

Da usare per regolare la posizione dei messaggi sullo schermo e regolarne la durata.



OSD SHIFT (Cambio di posizione dei messaggi OSD)

Da usare per spostare la posizione verticale delle indicazioni OSD. Da regolare nella direzione - (meno) per spostare in su le indicazioni OSD, e nella direzione + (più) per abbassarle.

Opzioni: Da -5 a +5

Impostazione iniziale: 0

■ UNIT SET (Impostazione delle unità)

Usare questo parametro per cambiare l'unità di misura del display.

Opzioni: **METERS** (Modelli per Australia, Europa, Asia e Corea), **FEET** (Modelli per USA e Canada)



- Scegliere METERS per impostare le distanze in metri.
- Scegliere FEET per impostare le distanze in piedi.

Nota

Se si modifica quest'impostazione, le impostazioni di regolazione dei raggi possono cambiare.

Regolazione del bilanciamento audio

Potete regolare il volume di ciascun raggio emesso dai canali usando un segnale di test o la riproduzione normale in ciascuna delle modalità dei raggi per ottenere un suono surround più realistico.

Uso del tono di test

Potete usare il segnale di prova di quest'unità per emettere un segnale di prova da ciascun canale per bilanciare manualmente i livelli dei canali.

Da usare per regolare il livello dei canali in modo che il loro volume sia identico quando udito dalla posizione di ascolto.

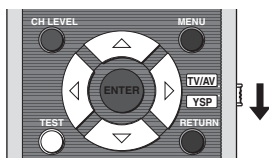

- 1 Portare il selettore della modalità di funzionamento su YSP.

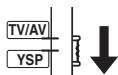

- 2 Premere TEST.

“TEST FRONT L” appare nel pannello anteriore ed un segnale di prova viene emesso dal canale anteriore sinistro.



- 3 Premere Δ / ∇ più volte per scegliere il canale da regolare.

Il pannello anteriore cambia nel modo seguente:

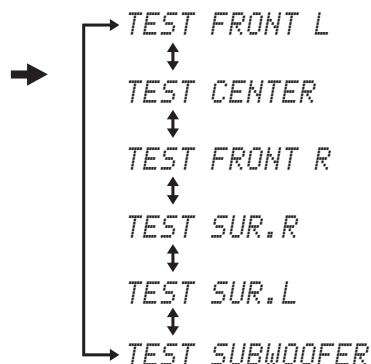

Nota

“TEST SUBWOOFER” è disponibile solo quando per “BASS OUT” in “SOUND MENU” è stato selezionato “SWFR” (vedi pagina 59).

- 4 Premere \triangleleft / \triangleright per regolare il volume dei canali.

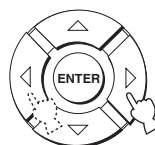

Gamma di controllo: Da -10,0 dB a +10,0 dB

5 Premere TEST alla fine della regolazione.



Note

- I livelli di tutti i canali non possono venire regolati se la riproduzione stereo (vedi pagina 48), o My Surround (vedi pagina 43) è scelta come modalità dei raggi.
- “FRONT L/R” non può venire regolato se Stereo plus 3 Beam è scelta come modalità dei raggi (vedi pagina 43).
- “FRONT L/R” viene regolato automaticamente a seconda delle impostazioni degli altri canali quando Stereo plus 3 Beam o la riproduzione stereo viene scelta come modalità dei raggi (vedi le pagine 43 e 48).



Se il livello di un particolare canale non può venire regolato, “--dB” appare nel pannello anteriore.

Uso della riproduzione normale

Potete anche regolare il livello dei canali durante la riproduzione normale, ad esempio di DVD.

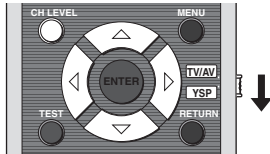

1 Portare il selettore della modalità di funzionamento su YSP.

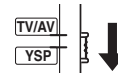

2 Premere CH LEVEL più volte (o premere CH LEVEL e quindi \triangle / ∇) per scegliere il canale da regolare.

Il pannello anteriore cambia nel modo seguente:

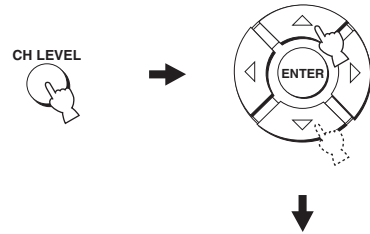

→	FRONT L	+1.0dB
	↕	
	CENTER	-2.5dB
	↕	
	FRONT R	+1.0dB
	↕	
	SUR. R	+2.0dB
	↕	
	SUR. L	+2.0dB
	↕	
→	SWFR	--dB

Nota

“SWFR” è disponibile solo quando per “BASS OUT” in “SOUND MENU” è stato selezionato “SWFR” (vedi pagina 59).

3 Premere ◀ / ▶ per regolare il volume dei canali.

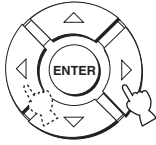

Gamma di controllo: Da $-10,0$ dB a $+10,0$ dB

4 Alla fine dell'impostazione, attendere qualche secondo senza fare uso di quest'unità.

Note

- I livelli di tutti i canali non possono venire regolati se la riproduzione stereo (vedi pagina 48) è scelta come modalità dei raggi.
- “FRONT L/R” non può venire regolato se Stereo plus 3 Beam è scelta come modalità dei raggi (vedi pagina 43).
- “FRONT L/R” viene regolato automaticamente a seconda delle impostazioni degli altri canali quando Stereo plus 3 Beam o la riproduzione stereo viene scelta come modalità dei raggi (vedi le pagine 43 e 48).



Se il livello di un particolare canale non può venire regolato, “-dB” appare nel pannello anteriore.

Scelta di una modalità d'ingresso

Potete scegliere il tipo di segnale audio ricevuto da una sorgente esterna a seconda delle preferenze o del tipo di sorgente. Questa funzione è disponibile per TV/STB, DVD e AUX.



Nella maggior parte dei casi, raccomandiamo di usare la modalità di ingresso AUTO.



- 1** Portare il selettore della modalità di funzionamento su YSP.

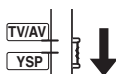

- 2** Premere uno dei selettori d'ingresso per scegliere la sorgente di segnale desiderata.

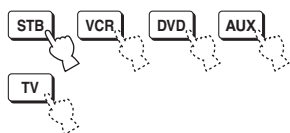

- 3** Premere INPUTMODE più volte per cambiare modalità di ingresso.

INPUTMODE

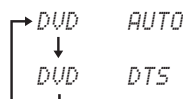

Se DVD viene usato come sorgente

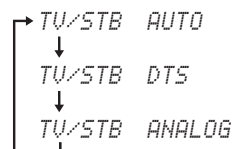

Se TV o STB viene usato come sorgente

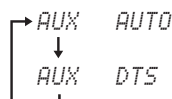

Se AUX viene usato come sorgente

Nota

ANALOG non è disponibile come modalità di ingresso di DVD e AUX.

AUTO

Sceglie automaticamente i segnali audio in ingresso nel seguente ordine:

- 1) Dolby Digital oppure DTS
- 2) PCM
- 3) Analog



Usare questa modalità di ingresso nella maggior parte dei casi.

DTS

Sceglie solo i segnali digitali codificati in DTS. Paragonata ad AUTO, questa modalità di ingresso garantisce una maggiore stabilità durante la riproduzione di CD o LD con codifica DTS.

ANALOG

Sceglie solo segnali analogici. Anche se si ricevono insieme segnali digitali ed analogici, vengono scelti solo segnali analogici.



Potete determinare la modalità di ingresso predefinita scelta dall'unità quando si accende regolando INPUT MODE in INPUT MENU (vedi pagina 60).

Regolazione dei parametri di sistema

Quest'unità possiede menu aggiuntivi visualizzati nel display del pannello anteriore. Questi menu offrono operazioni aggiuntive per regolare e personalizzare il modo in cui quest'unità opera.

Nota

Se "F.PANEL KEY" si trova su "F.PANEL: OFF" (vedi pagina 70), STANDBY/ON del pannello anteriore non funziona. Invece di regolare i parametri di sistema, usare STANDBY/ON del telecomando.

Uso dei parametri di sistema

Impostare i parametri di sistema con la procedura seguente.

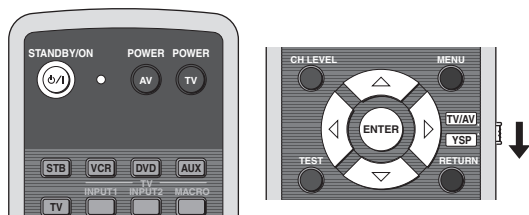

- 1 Per spegnere quest'unità, premere STANDBY/ON del telecomando.



- 2 Mantenere premuto INPUT del pannello anteriore e premere poi STANDBY/ON del telecomando per accendere quest'unità. "MEMORY PROTECT" appare sul display del pannello anteriore.

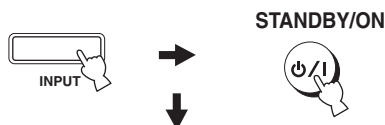

- 3 Lasciare andare INPUT del pannello anteriore.



- 4 Portare il selettore della modalità di funzionamento su YSP.

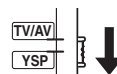

- 5 Usare Δ/∇ per scegliere il parametro da regolare, poi premere ENTER.

Per quanto riguarda i tipi di parametro, vedere la tabella a pagina 70.

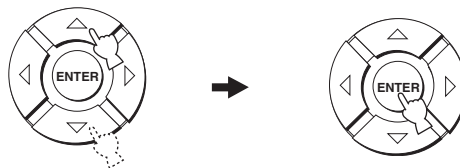

- 6 Usare \leftarrow/\rightarrow per scegliere e cambiare l'impostazione dei parametri.

Per quanto riguarda le impostazioni dei parametri, vedere la tabella a pagina 70.

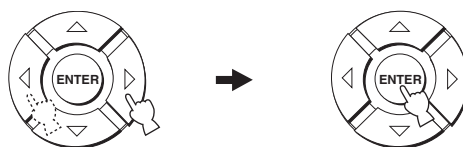

Parametro da cambiare e display del pannello anteriore	Impostazioni dei parametri
MEMORY PROTECT Potete proteggere le impostazioni al momento salvate nella memoria di sistema dalla cancellazione o modifica accidentale. <div style="text-align: center; border: 1px solid black; padding: 5px; margin: 10px 0;"> MEMORY PROTECT VOL </div>	ON, OFF
MAX VOLUME Potete impostare un volume massimo che quest'unità non può mai superare. <div style="text-align: center; border: 1px solid black; padding: 5px; margin: 10px 0;"> MAX VOLUME SET VOL </div>	MAX, da 99 a 01, MIN Passo di controllo: 1
TURN ON VOLUME È possibile impostare il livello del volume usato al momento di accensione di quest'unità. <div style="text-align: center; border: 1px solid black; padding: 5px; margin: 10px 0;"> TURN ON VOLUME VOL </div>	MAX, da 99 a 01, OFF Passo di controllo: 1
DEMO MODE È possibile fare una prova pratica dei raggi sonori emessi da quest'unità. <div style="text-align: center; border: 1px solid black; padding: 5px; margin: 10px 0;"> DEMO MODE VOL </div>	ON, OFF
PANEL INP. KEY Nell'impostare i parametri di sistema potete disattivare il pulsante INPUT del pannello anteriore. <div style="text-align: center; border: 1px solid black; padding: 5px; margin: 10px 0;"> PANEL INP. KEY VOL </div>	ON, OFF
F.PANEL KEY Potete disattivare i pulsanti del pannello anteriore, salvo quando regolate i parametri di sistema Per attivare i tasti del pannello anteriore, spegnete l'unità premendo STANDBY/ON sul telecomando, quindi seguite le istruzioni per impostare il parametro su "ON". <div style="text-align: center; border: 1px solid black; padding: 5px; margin: 10px 0;"> F.PANEL KEY VOL </div>	ON, OFF
FACTORY PRESET Potete riportare tutti i parametri di quest'unità ai loro valori di fabbrica. Questa procedura reinizializza TUTTI i parametri visti in SET MENU. <p>Nota</p> Dopo aver eseguito la seguente procedura, dovete fare l'operazione AUTO SETUP di nuovo per andare incontro alle caratteristiche dell'ambiente di ascolto. <div style="text-align: center; border: 1px solid black; padding: 5px; margin: 10px 0;"> FACTORY PRESET VOL </div>	RESET, CANCEL

7 Premere STANDBY/ON del telecomando per impostare la modalità di attesa.

STANDBY/ON



La nuova impostazione viene attivata la prossima volta che quest'unità viene accesa.

Per cambiare le impostazioni dei parametri del sistema, prima di tutto spegnete l'unità, quindi seguite la procedura per regolare i parametri del sistema.



Quando la modalità demo è attivata, riavviare questa unità, poi premere ENTER mentre si riproducono sorgenti per testare il raggio sonoro.

Il raggio acustico emesso passa da sinistra a destra. Premere ENTER di nuovo per farlo fermare.

Caratteristiche di telecomando

Oltre a controllare quest'unità, il telecomando può anche controllare altri componenti AV fabbricati da Yamaha ed altri fabbricanti. Per controllare altri componenti dovete impostare i codici di telecomando corrispondenti in questo telecomando e portare il selettore della modalità di funzionamento su TV/AV e cambiare l'area da controllare.

Nota

A seconda del componente AV esterno da usare, potreste non essere in grado di controllarlo con il telecomando anche impostando un codice di telecomando. In questo caso, azionare il componente con il suo telecomando.

Impostazione dei codici di telecomando

Potete controllare altri componenti impostando i codici dei fabbricanti adatti. I codici possono venire impostati per ciascuna area di comando (STB, VCR, DVD, AUX e TV).

Per un elenco completo dei codici di telecomando disponibili, vedere "Lista dei codici di telecomando" alla fine di questo manuale.

Indicatore di trasmissione

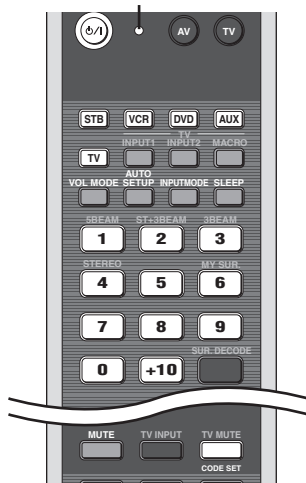

- 1** Mantenere premuto CODE SET e quindi premere uno dei selettori d'ingresso per scegliere la sorgente di segnale per cui impostare un codice di telecomando.

L'indicatore di trasmissione lampeggia due volte e poi rimane acceso.

Passare alla fase 2 tenendo premuto CODE SET.

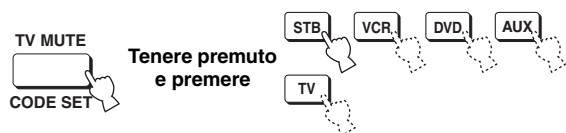

Tenere premuto CODE SET fino alla fine della fase 2.

- 2** Premere i pulsanti numerici per impostare il codice di telecomando mentre si tiene premuto CODE SET.

Esempio di installazione:
Yamaha Area dell'ingresso DVD

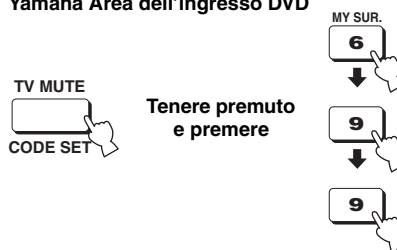

Lasciare andare CODE SET dopo aver digitato il codice.

- 3** Per le modalità di controllo di componenti esterni con il telecomando di quest'unità, consultare "Controllo di altri componenti" a pagina 72.

Se i componenti esterni funzionano correttamente, l'impostazione del telecomando ha avuto successo. In caso contrario, il codice di telecomando potrebbe non esser giusto. Controllare che il codice di telecomando sia corretto. Vedere la "Lista dei codici di telecomando" alla fine di questo manuale e ripartire dalla fase 1.

Nota

Se il fabbricante del vostro componente usa più di un codice, provare ciascuno di essi sino a trovare quello giusto.

Se il telecomando rimane senza batterie per più di due minuti o se delle batterie scariche rimangono nel telecomando, il contenuto della sua memoria viene perduto. Se il contenuto della memoria viene perduto, inserire nuove batterie e reimpostare i codici di telecomando.

Quando si cambiano le batterie, fare attenzione a non premere i pulsanti del telecomando. Facendolo si cancella il contenuto della memoria.

Controllo di altri componenti

■ Controllo del televisore

Portare il selettore della modalità di funzionamento su TV/AV e premere TV per scegliere il televisore come sorgente del segnale.

L'area del telecomando di controllo del televisore si attiva.

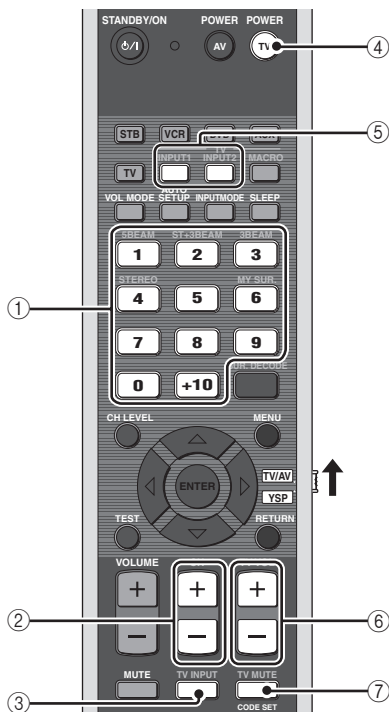

① Pulsanti numerici

Sceglie un canale televisivo da riprodurre.

② CH +/-

Percorre i canali televisivi disponibili.

③ TV INPUT

Cambia la sorgente d'ingresso per il televisore.

④ TV POWER

Accende o spegne il televisore.

⑤ TV INPUT1/2

Sceglie la sorgente d'ingresso del televisore.

⑥ TV VOL +/-

Regola il livello di uscita audio del televisore.

⑦ TV MUTE

Silenzia temporaneamente l'audio del televisore.

Se si usa la funzione di controllo HDMI, alcune operazioni (il portare in modalità di accensione o di attesa questa unità, la regolazione del volume, ecc.) possono venire eseguite con questa unità mentre il televisore collegato a questa unità con le prese HDMI viene controllato col telecomando di questa unità. Quando un registratore DVD o registratore Blu-ray compatibile con il controllo HDMI viene collegato a questa unità con le prese HDMI, l'alimentazione di questi dispositivi può venire portata in modalità di accensione o attesa.

■ **Controllo di un lettore/registratore DVD**

Portare il selettore della modalità di funzionamento su TV/AV e premere DVD per scegliere il lettore DVD come sorgente del segnale.

L'area del telecomando di controllo del lettore si attiva.

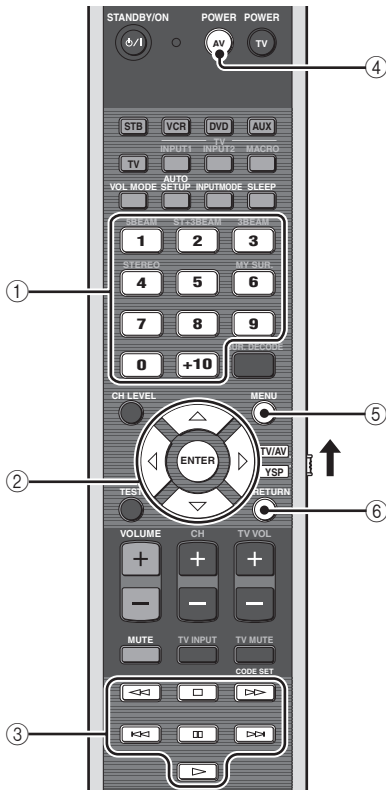

① **Pulsanti numerici**

Servono per digitare numeri.

② **Pulsanti del cursore** $\triangle / \nabla / \leftarrow / \rightarrow$, **ENTER**

Da usare per scegliere voci del menu di un DVD.

③ **Pulsanti di funzione per lettori DVD**

Controllano un lettore/registratore di DVD, ad esempio facendolo avviare e fermare.

④ **AV POWER**

Accende o spegne il lettore o registratore di DVD.

⑤ **MENU**

Visualizza o disattiva il menu DVD.

⑥ **RETURN**

Serve per tornare al menu DVD precedente.

■ **Uso di un STB (set-top-box) (per televisione via cavo/sintonizzatore satellitare)**

Portare il selettore della modalità di funzionamento su TV/AV e premere STB per scegliere STB come sorgente del segnale.

L'area del telecomando di controllo STB si attiva.

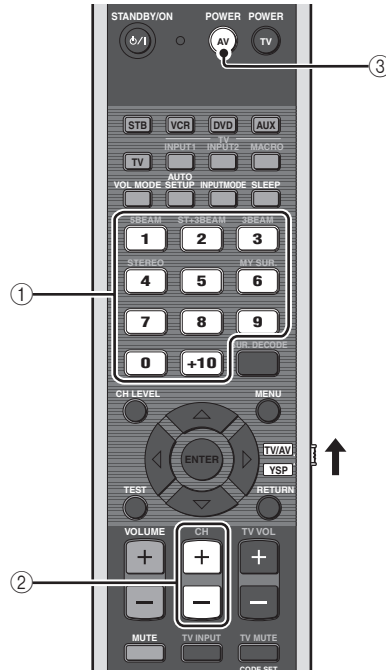

① **Pulsanti numerici**

Servono per digitare numeri.

② **CH +/-**

Percorre i canali STB disponibili.

③ **AV POWER**

Accende o spegne l'STB.

■ Controllo di un videoregistratore

Portare il selettore della modalità di funzionamento su TV/AV e premere VCR per scegliere VCR come sorgente del segnale.

L'area del telecomando di controllo del videoregistratore si attiva.

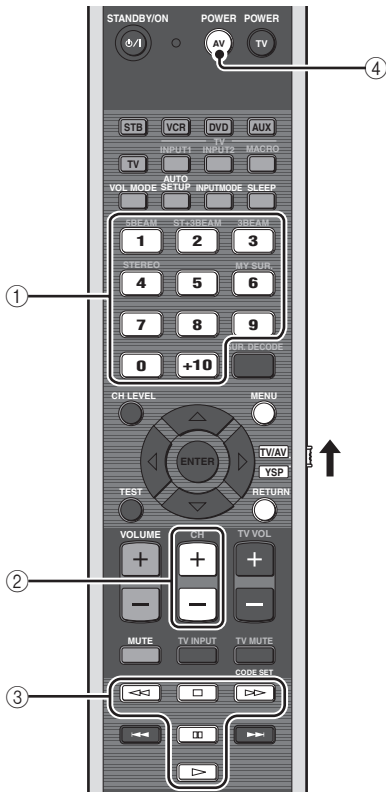

① Pulsanti numerici

Servono per digitare numeri.

② CH +/-

Percorre i canali del videoregistratore disponibili.

③ Pulsanti di funzione per videoregistratori

Controllano il videoregistratore, facendolo ad esempio avviare o fermare.

④ AV POWER

Accende o spegne il videoregistratore.

Uso di macro con un televisore

La caratteristica macro del televisore rende possibile eseguire una serie di operazioni alla pressione di un solo pulsante. Ad esempio, se si vuole riprodurre un DVD, si deve accendere il componente, scegliere l'ingresso DVD e quindi premere il pulsante di riproduzione. La caratteristica macro del televisore rende possibile eseguire queste operazioni premendo il solo pulsante del macro DVD.

Note

- Prima di impostare dei macro non mancare di impostare un codice di telecomando.
- I modi di impostare i macro sono differenti se il televisore non ha un sintonizzatore.
- Se si preme un pulsante di controllo del telecomando che non sia uno di quelli usati per creare un macro, la procedura di impostazione viene normalmente cancellata.
- Se le fasi 2 e 3 richiedono oltre 10 secondi, la procedura di impostazione viene automaticamente cancellata. In questo caso, riprendere dalla fase 1.



Impostazione di macro per televisori dotati di sintonizzatore

- 1** Mantenere premuto **CODE SET** e quindi premere uno dei selettori d'ingresso per scegliere la sorgente di segnale per cui impostare un macro.

Passare alla fase 2 tenendo premuto **CODE SET**.



- 2** Premere **MACRO** mentre si tiene premuto **CODE SET**.

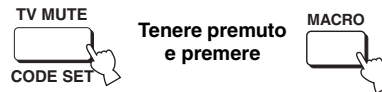

- 3** Premere **CH +/-** o i pulsanti numerici per scegliere un canale del televisore.

Controllare che sul televisore appaia la schermata del sintonizzatore.

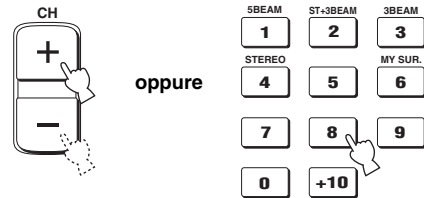

- 4** Premere **TV INPUT** più volte fino a che la schermata cambia per visualizzare la sorgente di segnale scelta nella fase 1.



- 5** Premere **ENTER** per confermare l'impostazione del macro.

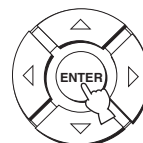

■ **Impostazione di macro per televisori non dotati di sintonizzatore**

- 1** Mantenere premuto **CODE SET** e quindi premere uno dei selettori d'ingresso per scegliere la sorgente di segnale per cui impostare un macro.

Passare alla fase 2 tenendo premuto **CODE SET**.



- 2** Premere **MACRO** mentre si tiene premuto **CODE SET**.

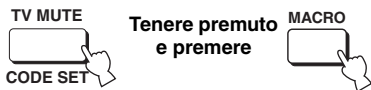

- 3** Premere **INPUT1**.

Controllare che sul televisore appaia la schermata d'ingresso 1.



- 4** Premere **TV INPUT** più volte fino a che la schermata cambia per visualizzare la sorgente di segnale scelta nella fase 1.



- 5** Premere **ENTER** per confermare l'impostazione fatta.

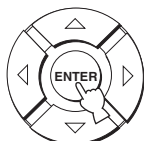

■ **Uso di macro**

Mantenere premuto un selettore d'ingresso per circa due secondi per scegliere la sorgente di segnale con cui usare dei macro.

Il segnale visualizzato dal televisore cambia nel momento in cui la modalità di ingresso cambia.



■ **Cancellazione di macro**

- 1** Mantenere premuto **CODE SET** e quindi premere uno dei selettori d'ingresso per scegliere la sorgente di segnale per cui cancellare un macro.

Passare alla fase 2 tenendo premuto **CODE SET**.



- 2** Premere **MACRO** mentre si tiene premuto **CODE SET**.

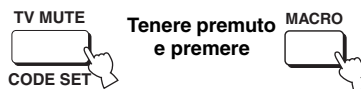

- 3** Premere **ENTER** per cancellare i macro.



Diagnostica

Se quest'unità non funziona a dovere, consultare la sezione del manuale che segue. Se il problema che avete non viene trattato o se i rimedi proposti non servono, portare quest'unità nella modalità di attesa, scollegare il cavo di alimentazione a corrente alternata ed entrare in contatto col rivenditore autorizzato o centro assistenza Yamaha più vicino.

■ Problemi di carattere generale

Problema	Causa	Rimedio	Vedere pagina
Quest'unità non si accende se il pulsante STANDBY/ON viene premuto, o si porta immediatamente nella modalità di attesa subito dopo esser stata accesa.	Il cavo di alimentazione a corrente alternata non è ben collegato ad una presa di corrente alternata.	Collegare bene il cavo di alimentazione a corrente alternata alla presa di corrente alternata.	23
	Quest'unità è stata esposta a forti scariche elettriche (ad esempio fulmini o elettricità statica).	Portare quest'unità nella modalità di attesa, scollegare il cavo di alimentazione a corrente alternata, ricollegarlo dopo 30 secondi e riprendere l'uso di quest'unità.	—
Quest'unità si porta improvvisamente nella modalità di attesa.	La temperatura interna diviene troppo alta ed il circuito di sicurezza si attiva automaticamente.	Attendere un'ora che quest'unità si raffreddi e quindi riaccenderla.	—
	Il timer di spegnimento ha spento quest'unità.	Accendere quest'unità e riprodurre di nuovo la sorgente di segnale.	—
Mancata riproduzione.	Ingresso scelto scorretto o collegamenti scorretti.	Collegare bene i cavi. Se il problema persiste, i cavi potrebbero esser difettosi.	15
	Non si è scelta una sorgente di segnale adatta.	Scegliere una sorgente di segnale adatta con INPUT o un selettore d'ingresso.	39
	Il volume è abbassato.	Alzare il volume.	41
	Il suono è silenziato.	Premere MUTE o VOLUME +/- per far riprendere la riproduzione audio e regolare il volume.	41
	Dei segnali che quest'unità non è in grado di riprodurre (come segnali PCM con una frequenza di campionamento maggiore di 96 kHz) sono ricevuti da un componente esterno.	Riprodurre una sorgente i cui segnali possono venire riprodotti con quest'unità.	—
		Cambiare le impostazioni di sistema del componente sorgente.	—
	I componenti HDMI collegati a quest'unità non supportano gli standard di protezione dalla duplicazione HDCP.	Usare componenti HDMI che supportino gli standard di protezione dalla duplicazione HDCP.	16
SUPPORT AUDIO è impostato su OTHER e i segnali audio HDMI non vengono riprodotti su questa unità.	Portare SUPPORT AUDIO su YRS-1000 in MANUAL SETUP.	62	
La riproduzione audio cessa improvvisamente.	Il timer di spegnimento ha spento quest'unità.	Accendere quest'unità e riprodurre di nuovo la sorgente di segnale.	—
	Il suono è silenziato.	Premere MUTE o VOLUME +/- per far riprendere la riproduzione audio e regolare il volume.	41
I canali di effetto non producono suono.	State riproducendo la sorgente o il programma nella modalità di riproduzione stereo.	Premere uno dei pulsanti di modalità dei raggi sonori del telecomando per scegliere una modalità di riproduzione multicanale e quindi provare a riprodurre un'altra volta.	42
Il canale centrale non produce suono.	Il livello di uscita del canale centrale è regolato sul minimo.	Aumentare il livello del canale centrale.	65
I canali surround non producono suono.	Il livello di uscita dei canali di circondamento è regolato sul minimo.	Aumentare il livello dei canali di circondamento.	65

Problema	Causa	Rimedio	Vedere pagina
Il subwoofer non produce suono.	BASS OUT in SUBWOOFER SET è regolato su FRONT.	Scegliere SWFR.	59
	Il segnale riprodotto non contiene frequenze bassissime.		
Suono distorto o privo di bassi.	Una delle modalità di ascolto notturno è al momento scelta.	Disattivare le modalità di ascolto notturno.	49
Gli effetti Surround sono scarsi.	La stanza di ascolto non ha una forma normale.	Installare quest'unità in una stanza quadrata o rettangolare.	—
	Non ci sono pareti nella direzione del raggio sonoro.	Posare un oggetto piatto, ad esempio una tavola, sul percorso del raggio sonoro.	—
Delle sorgenti Dolby Digital o DTS non possono venire riprodotte. (L'indicatore Dolby Digital o DTS non si illumina sul display del pannello anteriore.)	I componenti collegati non sono stati regolati in ms.odo da emettere segnali digitali Dolby Digital o DTS.	Impostare correttamente il componente consultandone il manuale.	—
	La modalità d'ingresso viene portata su ANALOG.	Impostare la modalità d'ingresso AUTO.	68
Le visualizzazioni sullo schermo non appaiono.	Il cavo video a spinotto OSD non è ben collegato.	Collegare bene il cavo.	17
Quest'unità non funziona correttamente.	Il microprocessore interno si è bloccato a causa di una scarica elettrica, ad esempio un fulmine o elettricità statica eccessiva, o a causa di un'alimentazione di voltaggio troppo basso.	Scollegare il cavo di alimentazione a corrente alternata dalla sua presa e quindi ricollegarlo dopo circa 30 secondi.	—
Il televisore collegato a quest'unità via HDMI non produce suono.	Il televisore non accetta segnali audio multicanale.	Convertire il segnale audio multicanale in segnale audio a 2 canali presso il componente di origine, ad esempio un lettore DVD.	—
	"SUPPORT AUDIO" è impostato su "YRS-1000".	Portare "SUPPORT AUDIO" su "OTHER".	62
Ci sono rumori ed interferenze dovuti a macchine digitali o ad alta frequenza.	Quest'unità è troppo vicina alle macchine digitali o ad alta frequenza.	Allontanare quest'unità da quelle macchine.	—
Quest'unità non riproduce correttamente gli effetti.	La sorgente originale include effetti sonori Surround.	Disattivare gli effetti sonori surround di quest'unità.	—

■ Telecomando

Problema	Causa	Rimedio	Vedere pagina
Il telecomando non funziona o funziona male.	Distanza o angolazione scorretta.	Il telecomando funziona entro un campo massimo di 6 m e a non più di 30 gradi dall'asse del pannello anteriore.	24
	La luce solare diretta (da una lampada a fluorescenza o altro) colpisce il sensore di telecomando di quest'unità.	Cambiare la posizione di quest'unità.	—
	Le batterie sono indebolite.	Sostituire tutte le batterie.	24
Non si possono usare componenti esterni col telecomando di quest'unità.	Il componente esterno da controllare non è scelto come sorgente d'ingresso.	Premere INPUT del pannello anteriore o i selettori d'ingresso del telecomando per scegliere il componente esterno da usare.	39
	Il codice di telecomando non è stato impostato correttamente.	Impostare correttamente i codici di telecomando o provare un altro codice della stessa marca consultando la sezione "Lista dei codici di telecomando" alla fine di questo manuale.	71
	Anche se il codice di telecomando è impostato correttamente, alcuni modelli possono non rispondere al telecomando.	Uso del telecomando in dotazione ai componenti esterni.	—
I pulsanti del cursore non funzionano durante l'operazione SET MENU.	Il selettore della modalità di funzionamento è stato portato involontariamente su TV/AV.	Portare il selettore della modalità di funzionamento su YSP.	—
La funzione di regolazione automatica My Beam non funziona.	Distanza o angolazione scorretta.	Il telecomando funziona entro un campo massimo di 6 m e a non più di 30 gradi dall'asse del pannello anteriore.	24

■ HDMI

Messaggio di errore	Causa	Rimedio	Vedere pagina
Device Error	Il numero dei componenti HDMI collegati è eccessivo.	Ridurre il numero dei componenti HDMI collegati.	—
HDCP Error	L'autenticazione HDCP è fallita.	Usare componenti HDMI che supportino gli standard di protezione dalla duplicazione HDCP.	—

■ Dolby Digital

Il sistema Dolby Digital è un sistema di circondamento digitale che vi dà un audio multicanale completamente indipendente. Con 3 canali anteriori (sinistro, centrale e destro) e 2 canali stereo di circondamento, Dolby Digital produce 5 canali stereo a tutta gamma. Con un canale addizionale specialmente per gli effetti di basso chiamato LFE (effetti di bassa frequenza), il sistema ha in tutto 5.1 canali (quello LFE viene contato come 0.1 canale).

Usando segnale stereo a 2 canali per i canali di circondamento, è possibile ottenere effetti sonori di movimento e circondamento più accurati di quanto sia possibile con Dolby Surround. La gamma dinamica ampia (vale a dire la differenza fra il volume massimo e quello minimo) riprodotta da un sistema a 5 canali e l'orientamento preciso generato usando il processamento digitale dei suoni fornisce agli ascoltatori livello finora mai visti di eccitazione e realismo.

Con quest'unità potete scegliere ed ottenere qualsiasi ambiente sonoro da monoaurale a 5.1 canali a piacer vostro.

■ Dolby Pro Logic II

Dolby Pro Logic II è una tecnologia avanzata usata per decodificare una grande quantità di programmi Dolby Surround preesistenti. Questa nuova tecnologia permette la riproduzione di 5 canali discreti con 2 canali anteriori, uno destro ed uno sinistro, 1 canale centrale e 2 canali di circondamento, uno destro ed uno sinistro (invece di 1 solo canale di circondamento come avviene per la tecnologia Pro Logic convenzionale). Oltre alla modalità Movie, le modalità Music e Game sono inoltre disponibili per la riproduzione di sorgenti a 2 canali.

■ Dolby Surround

Il sistema Dolby Surround impiega un sistema di registrazione a 4 canali che riproduce effetti sonori realistici e dinamici. Ci sono i 2 canali anteriori destro e sinistro (stereo), un canale centrale per i dialoghi (monofonico) ed un canale di circondamento per effetti speciali (monofonico). Il canale di circondamento riproduce suono entro una gamma ridotta di frequenze. Il sistema Dolby Surround viene usato con praticamente tutte le videocassette e i dischi laser, e con molte trasmissioni televisive o via cavo. Il decodificatore Dolby Pro Logic che quest'unità incorpora usa un sistema di processamento digitale dell'immagine che stabilizza automaticamente il volume di ciascun canale per enfatizzare gli effetti sonori e la loro direzionalità.

■ DTS Digital Surround

Il sistema di circondamento digitale DTS è stato sviluppato per sostituire le colonne sonore analogiche di film con suono digitale a 6 canali e sta guadagnando di popolarità nei cinema di tutto il mondo. DTS, Inc. ha sviluppato un sistema analogo per l'ascolto in casa, rendendo possibile il godere della profondità e spazialità del suono DTS anche senza uscire. Questo sistema produce suono praticamente privo di distorsione da suono a 6 canali (canali sinistro destro e centrale, 2 canali di circondamento ed un canale LFE considerato pari a 0.1 canali, ad esempio un subwoofer, pari a 5.1 canali). Quest'unità include un decodificatore DTS-ES che permette la riproduzione di 6.1 canali aggiungendo un canale di circondamento posteriore ad un sistema a 5.1 canali preesistente.

■ DTS Neo:6

Il sistema Neo:6 decodifica sorgenti tradizionali a 2 canali per la riproduzione a 6 canali grazie ad uno speciale decodificatore. Esso permette la riproduzione con canali a tutta gamma con una separazione superiore, pari a quella dei segnali digitali discreti. Sono disponibili due modalità: modalità Music per riprodurre musica e modalità Cinema per film.

■ EUPHONY

Euphony è un sistema rivoluzionario di riproduzione di campi sonori rivoluzionario realizzato con tecnologie state dell'arte sviluppate per riprodurre suoni eccezionali. Può riprodurre segnale surround ottimizzato a prescindere dal numero dei canali in ingresso, del numero dei diffusori (due o più) e delle loro dimensioni. Inoltre, è possiede una localizzazione stabile del centro acustico. Può anche riprodurre segnale surround in cuffia con suono naturale e localizzazione "fuori della testa", in modo che l'ascoltatore sente un suono espansivo ma non si stanca anche durante l'ascolto prolungato di musica o la visione di un film.

■ HDMI

HDMI (High-Definition Multimedia Interface) è il primo interfaccia audio/video completamente digitale, supportato dall'industria e non compresso. Fornendo un interfaccia fra qualsiasi sorgente (ad esempio un set-top box o un ricevitore AV) ed un monitor audio/video, ad esempio un televisore digitale, HDMI supporta video standard, potenziato o ad alta definizione, oltre ad audio digitale multicanale, attraverso un solo cavo. HDMI trasmette tutti gli standard HDTV ATSC e supporta l'audio digitale ad otto canali, con larghezza di banda che avanza per permettere future evoluzioni.

Quando usata assieme alla caratteristica HDCP (High-bandwidth Digital Content Protection), HDMI fornisce un'interfaccia audio/video sicura che ottempera alle norme di sicurezza dei fornitori di contenuto e degli operatori di sistema. Per ulteriori informazioni su HDMI, visitare il sito HDMI presso "<http://www.hdmi.org/>".

■ Canale 0.1 LFE

Questo canale riproduce esclusivamente segnali a bassa frequenza. La gamma di frequenze che accetta va da 20 Hz a 120 Hz. Questo canale viene di solito contato come 0.1 canali perché si limita a rinforzare i bassi, a differenza degli altri 5/6 canali di un sistema Dolby Digital o DTS di sistemi a 5.1/6.1 canali, che riproducono tutte le frequenze.

■ PCM (Linear PCM)

Quello Linear PCM è un formato di segnale in cui il segnale audio analogico viene digitalizzato, registrato e trasmesso senza compressione. Esso viene usato prevalentemente in CD e DVD. Il sistema PCM impiega una tecnica particolare per il campionamento di segnale analogico, dividendolo in piccoli segmenti. Con una tecnica chiamata pulse code modulation (modulazione codice ad impulsi), il segnale analogico viene codificato sotto forma di impulsi e quindi modulato per la registrazione.

Indice

■ Numerici

3 Beam.....	43
5 Beam.....	42

■ A

Accensione	25
Ascolto notturno	49
AUTO SETUP (IntelliBeam)	29

■ B

Batterie	24
BEAM MENU	55

■ C

Canale 0.1 LFE.....	81
Cavo a fibre ottiche.....	16
Cavo audio a spinotti	16
Cavo audio digitale a spinotti	16
Cavo di alimentazione a c.a.	23
Cavo HDMI	16
Cavo video a spinotto per OSD	16
Condici di telecomando	71
Controllo HDMI	52

■ D

DEMO MODE.....	70
Display del pannello anteriore.....	8
DISPLAY MENU	64
Dolby Digital	44
Dolby Pro Logic	44
Dolby Pro Logic II.....	44
DTS	44
DTS Neo:6.....	44

■ E

EUPHONY	80
---------------	----

■ F

FACTORY PRESET.....	70
---------------------	----

■ G

Gamma dinamica	60
----------------------	----

■ H

HDMI	16
------------	----

■ I

IntelliBeam	29
-------------------	----

■ M

Macro TV	75
MANUAL SETUP.....	53
MEMORY	36
Microfono IntelliBeam	30
Modalità del volume	49
Modalità dei raggi.....	42, 48
Modalità Surround	44

■ O

OSD (Visualizzazione di dati sullo schermo	26
--	----

■ P

Pannello anteriore	7
Pannello posteriore	9
Parametri di sistema.....	69
PCM.....	81

■ S

Segnale di prova.....	65
Sensore del telecomando	24
SET MENU	26
SOUND MENU	59
Stereo	48
Stereo plus 3 Beam	43
Supporto del microfono in cartone	31
Surround	42

■ T

Telecomando.....	10
Timer di spegnimento	50

■ V

Volume	41
Volume invariante del televisore.....	49

Dati tecnici

SEZIONE AMPLIFICATORE

- Massima potenza di uscita totale 112 W
Altoparlanti Beam (1 kHz, 10% di distorsione
armonica totale, 4 Ω) e Woofer (100 Hz, 10% di distorsione
armonica totale, 4 Ω) 62 W
Subwoofer (100 Hz, 10% di distorsione armonica totale, 5 Ω)
..... 50 W

SEZIONE DIFFUSORI

- Altoparlante
Altoparlanti Beam
..... Cono da 2,8 cm schermato magneticamente
Woofer Cono da 8 cm
Subwoofer Cono da 13 cm

COLLEGAMENTI

- Prese d'ingresso
TV/STB, VCR AUDIO IN (1 V, 32 kΩ) 2 paia (Analogiche)
TV/STB, AUX OPTICAL DIGITAL IN 2 (ottiche digitali)
DVD COAXIAL DIGITAL IN 1 (coassiali digitali)
AUX, DVD HDMI IN 2
- Prese di uscita
VIDEO OUT (1 V_{p-p}, 75 Ω) 1 (OSD)
HDMI OUT 1
- Presa di connessione di sistema
INTELLIBEAM MIC 1 (Ingresso microfono)

L'interfaccia HDMI di quest'unità è basata sul seguente standard:

- HDCP (High-bandwidth Digital Content Protection System) su licenza di Digital Content Protection, LLC.

DATI GENERALI

- Alimentazione
[Modelli per gli Stati Uniti e il Canada] C.a. da 120 V, 60 Hz
[Modello per l'Australia] C.a. da 240 V, 50 Hz
[Modelli per l'Europa e la Russia] C.a. da 230 V, 50 Hz
[Modello per la Corea] C.a. da 220 V, 60 Hz
- Consumo di corrente 50 W
- Consumo di corrente in modalità di attesa 0,1 W o meno
- Dimensioni (W x H x D) 1160 × 500 × 415 mm
- Peso 43 kg

* Dati tecnici soggetti a modifiche senza preavviso.

Garanzia limitata per l'Area Economica Europea (AEE) e la Svizzera

Vi ringraziamo per aver scelto un prodotto Yamaha. Nel caso raro in cui il vostro prodotto abbia bisogno di riparazioni in garanzia, entrare in contatto con il negozio in cui era stato acquistato. Se si avessero difficoltà, entrare in contatto con il rappresentante di Yamaha per il proprio paese. Sono disponibili maggiori dettagli nel nostro sito (<http://www.yamaha-hifi.com/> o <http://www.yamaha-uk.com/>, per i residenti nel Regno Unito).

Il prodotto viene garantito esente da difetti di fabbricazione e di materiali per un periodo di due anni a partire dalla data di acquisto originale. Yamaha si impegna, entro i limiti delle condizioni illustrate di seguito, a riparare (o sostituire, a discrezione esclusiva di Yamaha) il prodotto difettoso o qualsiasi sua parte senza alcun addebito per le parti o per il lavoro. Yamaha si riserva il diritto di sostituire un prodotto con uno di tipo, valore e/o condizione simile nel caso un modello particolare non sia più in produzione o sia considerato troppo costoso da riparare.

Condizioni della garanzia

1. La fattura o ricevuta originale di pagamento (recante la data di acquisto, il numero di codice del prodotto e il nome del negozio di acquisto) DEVE accompagnare sempre il prodotto difettoso unita ad una dichiarazione descrivente il problema accusato. In mancanza di prova esaustiva dell'avvenuto acquisto, Yamaha si riserva in diritto di rifiutare di fornire riparazioni gratuite ed il prodotto può venire restituito a spese dell'utente.
2. Il prodotto DEVE esser stato acquistato da un rivenditore Yamaha AUTORIZZATO all'interno dell'Area Economica Europea (EEA) o in Svizzera.
3. Il prodotto non deve esser modificato o alterato se non dietro autorizzazione scritta di Yamaha.
4. Quanto segue viene escluso dalla presente garanzia:
 - a. Manutenzione periodica e riparazioni o sostituzione di pezzi dovute a normale invecchiamento.
 - b. Danni risultato di:
 - (1) Riparazioni eseguite dal cliente stesso o da terze parti non autorizzate.
 - (2) Imballaggio o trattamento inadeguato nel corso della spedizione del prodotto da parte del cliente. Tener presente che, al momento dell'invio del prodotto per riparazioni, è responsabilità del cliente l'assicurarsi che questo sia imballato adeguatamente.
 - (3) L'uso scorretto, compresi ma senza limitazioni (a) il mancato uso del prodotto per il suo scopo previsto o in accordo con le istruzioni di Yamaha per l'uso corretto, la manutenzione e la conservazione e (b) l'installazione o uso del prodotto in modo non conforme agli standard tecnici e di sicurezza in vigore nel paese di uso.
 - (4) Gli incidenti, i fulmini, l'acqua, gli incendi, la ventilazione scorretta, la perdita di acido dalle batterie o qualsiasi altra causa non sotto il controllo di Yamaha.
 - (5) Difetti di un sistema nel quale il prodotto è stato incorporato e/o incompatibilità con prodotti di terze parti.
 - (6) L'uso di un prodotto importato nella EEA e/o in Svizzera, non prodotto da Yamaha, nel caso il prodotto non sia conforme agli standard tecnici o di sicurezza del paese di uso e/o alle caratteristiche tecniche standard dei prodotti Yamaha da vendersi nell'AEE e/o in Svizzera.
 - (7) Prodotti non legati al campo AV (Audio Video).
(I prodotti soggetti allo "Yamaha AV Guarantee Statement" sono definiti nel sito <http://www.yamaha-hifi.com/> o <http://www.yamaha-uk.com/> nel caso dei residenti nel Regno Unito.)
5. Dove i termini della garanzia differiscono fra il paese di acquisto e il paese di uso del prodotto, vale la garanzia del paese di uso.
6. Yamaha non può venire considerata responsabile di perdite o danni, diretti, indiretti, consequenziali o di altro tipo, se non in termini di riparazione o sostituzione del prodotto.
7. Fare una copia di riserva di impostazioni o dati personalizzati, dato che Yamaha non può venire considerata responsabile di qualsiasi alterazione o perdita di tali impostazioni o dati.
8. Questa garanzia non influenza i diritti statuari dell'utente stabiliti dalle leggi applicabili in vigore o i diritti sul negoziante derivanti dal contratto di vendita/acquisto.

Informazioni per gli utenti sulla raccolta e lo smaltimento di vecchia attrezzatura e batterie usate



Questi simboli sui prodotti, sull'imballaggio, e/o sui documenti che li accompagnano significano che i prodotti e le batterie elettriche e elettroniche non dovrebbero esseremischiate con i rifiuti domestici generici. Per il trattamento, recupero e riciclaggio appropriati di vecchi prodotti e batterie usate, li porti, prego, ai punti di raccolta appropriati, in accordo con la Sua legislazione nazionale e le direttive 2002/96/CE e 2006/66/CE.



Smaltendo correttamente questi prodotti e batterie, Lei aiuterà a salvare risorse preziose e a prevenire alcuni potenziali effetti negativi sulla salute umana e l'ambiente, che altrimenti potrebbero sorgere dal trattamento improprio dei rifiuti.



Per ulteriori informazioni sulla raccolta e il riciclaggio di vecchi prodotti e batterie, prego contatti la Sua amministrazione comunale locale, il Suo servizio di smaltimento dei rifiuti o il punto vendita dove Lei ha acquistato gli articoli.



[Informazioni sullo smaltimento negli altri Paesi al di fuori dell'Unione europea]

Questi simboli sono validi solamente nell'Unione europea. Se Lei desidera disfarsi di questi articoli, prego contatti le Sue autorità locali o il rivenditore e richiedi la corretta modalità di smaltimento.

Pb

Noti per il simbolo della batteria (sul fondo due esempi di simbolo):

È probabile che questo simbolo sia usato in combinazione con un simbolo chimico. In questo caso è conforme al requisito stabilito dalla direttiva per gli elementi chimici contenuti.

Precaución: Lea las indicaciones siguientes antes de utilizar esta unidad.

1. Para asegurar el mejor rendimiento de este aparato, lea atentamente este manual. Y luego guárdelo en un lugar seguro para poder consultarlo en el futuro en caso de ser necesario.
2. Instale este sistema de sonido en un lugar bien ventilado, fresco, seco y limpio, alejado de la luz solar directa, fuentes de calor, vibración, polvo, humedad y/o frío. Deje un espacio de ventilación de 5 cm como mínimo en la parte superior de la unidad, 5 cm por los lados derecho e izquierdo y 5 cm por la parte trasera.
3. Coloque este aparato lejos de otros aparatos eléctricos, motores o transformadores, para evitar así los ruidos de zumbido.
4. No exponga este aparato a cambios bruscos de temperaturas, del frío al calor, ni lo coloque en lugares muy húmedos (una habitación con deshumidificador, por ejemplo), para impedir así que se forme condensación en su interior, lo que podría causar una descarga eléctrica, un incendio, daños en el aparato y/o lesiones a las personas.
5. Evite instalar este aparato en un lugar donde puedan caerle encima objetos extraños o donde quede expuesto al goteo o a la salpicadura de líquidos. Encima de este aparato no ponga:
 - Otros componentes, porque pueden causar daños y/o decoloración en la superficie de este aparato.
 - Objetos con fuego (velas, por ejemplo), porque pueden causar un incendio, daños en el aparato y/o lesiones a las personas.
 - Recipientes con líquidos, porque pueden caer y derramar el líquido, causando descargas eléctricas al usuario y/o dañando el aparato.
6. No tape este aparato con un periódico, mantel, cortina, etc. para no impedir el escape del calor. Si aumenta la temperatura en el interior del aparato, esto puede causar un incendio, daños en el aparato y/o lesiones a las personas.
7. No enchufe este aparato a una toma de corriente hasta después de haber terminado todas las conexiones.
8. No ponga el aparato al revés. Podría recalentarse y posiblemente causar daños.
9. No utilice una fuerza excesiva con los conmutadores, los controles y/o los cables.
10. Cuando desconecte el cable de la alimentación de la toma de corriente, sujete la clavija y tire de ella; no tire del propio cable.
11. No limpie este aparato con disolventes químicos porque podría estropear el acabado.
12. Utilice solamente la tensión especificada en este aparato. Utilizar el aparato con una tensión superior a la especificada resulta peligroso y puede producir un incendio, daños en el aparato y/o lesiones a las personas. Yamaha no se hará responsable de ningún daño debido al uso de este aparato con una tensión diferente de la especificada.
13. Para evitar daños debidos a rayos, durante una tormenta eléctrica, mantenga el cable de alimentación desconectado de la toma de corriente de la pared o de la unidad.
14. No intente modificar ni arreglar este aparato. Póngase en contacto con el personal de servicio Yamaha cualificado cuando necesite realizar alguna reparación. La caja no deberá abrirse nunca por ninguna razón.
15. Cuando no piense utilizar este aparato durante mucho tiempo (es decir, cuando se ausente de casa por vacaciones, etc.) desconecte el cable de alimentación de la toma de corriente.
16. Instale esta unidad cerca de la toma de CA y donde se pueda alcanzar fácilmente la clavija de alimentación de CA.
17. Asegúrese de leer la sección “Solución de problemas” del manual del usuario sobre los errores comunes de operación antes de dar por concluido que su aparato está averiado.
18. Antes de trasladar esta unidad, pulse STANDBY/ON para ponerlo en el modo de espera, y luego desconecte el cable de alimentación de CA de la toma de corriente.
19. Las pilas no deberán exponerse a un calor excesivo como, por ejemplo, la luz solar directa, el fuego o algo similar.

ADVERTENCIA

PARA REDUCIR EL RIESGO DE INCENDIO O DESCARGA ELÉCTRICA, NO EXPONGA ESTA UNIDAD A LA LLUVIA NI A LA HUMEDAD.

Esta unidad no se desconecta de la fuente de alimentación de CA si está conectada a una toma de CA, aunque la propia unidad haya sido apagada mediante STANDBY/ON. A este estado se le llama modo de espera. En este estado, esta unidad ha sido diseñada para que consuma una cantidad de corriente muy pequeña.

PRECAUCIÓN

Peligro de explosión si la pila se coloca mal. Cámbiela sólo por otra igual o de tipo equivalente.

PRECAUCIÓN

La utilización de controles, ajustes o procedimientos diferentes de los especificados en este manual puede causar una exposición peligrosa a la radiación.

Notas

- Los altavoces de esta unidad utilizan imanes. No coloque elementos sensibles al magnetismo, como televisores tipo CRT, relojes, tarjetas de crédito, disquetes, etc., encima de la estantería.
- Cuando la unidad se coloca cerca de un televisor tipo CRT, pueden producirse distorsiones de imagen o sonido. En ese caso, aleje el televisor de la unidad.

Índice

INTRODUCCIÓN

Idea general.....	2
Características	3
Uso de este manual	5
Accesorios suministrados.....	6
Controles y funciones	7
Panel delantero.....	7
Visualizador del panel delantero	8
Panel trasero.....	9
Mando a distancia	10

PREPARACIÓN

Instalación	13
Antes de instalar esta unidad	13
Instalación de esta unidad	13
Conexiones.....	15
Antes de conectar componentes.....	16
Conexión de un TV	17
Conexión de un reproductor/grabadora DVD.....	18
Conexión de un sintonizador de satélite digital o un sintonizador de TV por cable	19
Conexión de un sintonizador digital de ondas del aire	20
Conexión de una videograbadora	21
Conexión de otros componentes externos	22
Conexión del cable de alimentación de CA.....	23

INSTALACIÓN

Preparativos	24
Instalación de las pilas en el mando a distancia	24
Alcance de funcionamiento del mando a distancia..	24
Encendido o puesta en espera de esta unidad	25
Utilización SET MENU	26
Visualización de la OSD (visualización en pantalla)..	26
El organigrama de SET MENU	27
Cambio del idioma de la OSD	28
AUTO SETUP (IntelliBeam)	29
El organigrama de AUTO SETUP	29
Instalación del micrófono IntelliBeam	30
Usando AUTO SETUP (IntelliBeam)	31
Uso de la memoria del sistema	36
Uso conveniente de la memoria del sistema.....	36
Para guardar ajustes	36
Carga de ajustes	37

FUNCIONAMIENTO BÁSICO

Reproducción	39
Selección de la fuente de entrada.....	39
Reproducción de fuentes.....	40
Ajuste del volumen	41
Disfrute del sonido surround	42
5 Beam	42
Stereo plus 3 Beam	43
3 Beam	43
My Surround.....	43
Disfrute de fuentes de 2 canales con sonido surround.....	45
Para disfrutar de la TV con sonido surround	46
Ajuste de parámetros del modo surround	47

Disfrute del sonido estéreo.....	48
Utilización del modo de volumen (Modo de escucha nocturna/Modo de igualación del volumen del TV)	49
Utilización del temporizador para dormir.....	50
Utilización de la función de control HDMI.....	52

FUNCIONAMIENTO AVANZADO

MANUAL SETUP.....	53
Utilización MANUAL SETUP	54
BEAM MENU	55
SOUND MENU	59
INPUT MENU	60
DISPLAY MENU.....	64
Ajuste del balance de audio	65
Utilizando el tono de prueba.....	65
Uso de la salida de audio que está siendo reproducida.....	66
Selección del modo de entrada	68
Ajuste de parámetros del sistema	69
Utilización de los parámetros del sistema	69
Funciones del mando a distancia	71
Puesta de los códigos de mando a distancia	71
Control de otros componentes	72
Utilización del macro de TV.....	75

INFORMACIÓN ADICIONAL

Solución de problemas	77
Glosario	80
Índice alfabético	82
Especificaciones	83

Lista de códigos de mando a distancia.....	i
---	----------

INTRODUCCIÓN

PREPARACIÓN

INSTALACIÓN

FUNCIONAMIENTO BÁSICO

FUNCIONAMIENTO AVANZADO

INFORMACIÓN ADICIONAL

Español

Idea general

Generalmente se acepta que para disfrutar plenamente de las ventajas del sonido surround en casa, usted tiene que pasar por la molestia de conectar e instalar un gran número de altavoces y poder así disfrutar del mismo sonido surround que el de un cine.

Yamaha YRS-1000 Surround Sound TV Stand pone en entredicho la idea preconcebida de que la instalación complicada de los altavoces y las molestas conexiones resultan necesarias para disfrutar del sonido surround multicanal.

Con el YRS-1000 se acabaron los cableados e instalaciones complicadas, ya que se presenta en una unidad que no sólo es fácil de instalar, sino que también puede reproducir el tipo de sonido surround que estaba esperando desde su subwoofer interno, 2 woofers y 16 altavoces pequeños de gama completa.

Usted puede ajustar con precisión los parámetros de esta unidad y establecer el tiempo de retardo para hacer sonoros separados, lo que proporciona un sonido altamente direccional que llega a la posición de escucha desde todas las direcciones.

El YRS-1000 proyecta haces sonoros con información de sonido surround para las posiciones de los altavoces delanteros derecho (R) e izquierdo (L) y surround derecho (SR) e izquierdo (SL), los cuales se reflejan en las paredes de su sala de escucha antes de llegar a la posición de escucha real. Con la incorporación de las ondas de sonido del subwoofer y del altavoz central (C), este Surround Sound TV Stand crea un sonido surround auténtico de 5.1 canales, por lo que parecerá que en la sala hay altavoces reales.

Siéntese y disfrute del sonido de este sencillo, pero elegante, Surround Sound TV Stand.

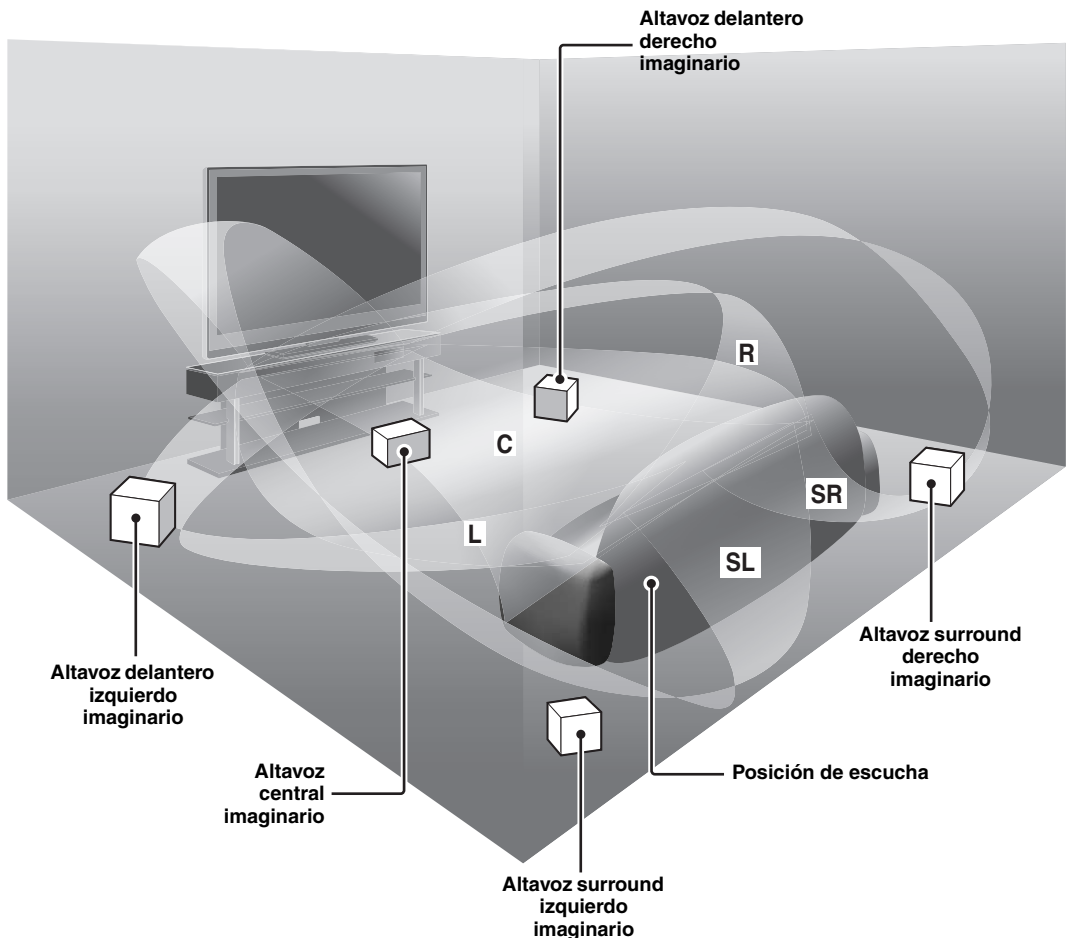

Características

Digital Sound Projector™

La tecnología Digital Sound Projector permite a una sola unidad controlar múltiples canales de sonido para generar un sonido surround multicanal, eliminando los altavoces satélite y el cableado asociado normalmente con sistemas de sonido surround convencionales.

El YRS-1000 emplea esta tecnología.

Esta unidad también emplea los modos de haces que le permiten disfrutar del sonido surround (5 Beam, Stereo plus 3 Beam y 3 Beam), y reproducción estéreo (Consulte la página 42–48).

My Surround

Además de los modos de haces mencionados más arriba, esta unidad está equipada con el modo de haz My Surround que le permite disfrutar del sistema surround hasta en lugares de escucha pequeños.

My Surround es una función integrada e optimizada con tecnología Euphony de DiMAGIC y sistema de reproducción Beam, de Yamaha (Consulte la página 43).

HDMI™ (Interfaz multimedia de alta definición)

- ◆ Interfaz HDMI para obtener vídeo estándar, realzado o de alta definición (incluyendo transmisión de señales de vídeo de 1080p) y también audio digital multicanal basado en HDCP
- ◆ Conexiones sencillas y fáciles con componentes externos soportados por HDMI
- ◆ Enlace funcional con un TV compatible con control HDMI (Consulte la Guía de configuración rápida para la conexión HDMI y consulte la página 52 para las funciones HDMI).

Mando a distancia versátil

El mando a distancia suministrado tiene códigos de mando a distancia preajustados para controlar el reproductor DVD, el reproductor Blu-ray, el reproductor (grabadora) HD DVD, la videograbadora, el sintonizador de TV por cable y el sintonizador de satélite digital conectados a esta unidad. Además, el mando a distancia dispone de la función macro para que usted pueda hacer una serie de operaciones pulsando un solo botón (Consulte la página 71–76).

AUTO SETUP (IntelliBeam)

Esta unidad emplea la tecnología de optimización automática de haz sonoro y acústica con la ayuda del micrófono IntelliBeam suministrado. Puede evitar los molestos ajustes de los altavoces basados en el oído y lograr ajustes del haz sonoro muy precisos que se adaptan mejor a su ambiente de escucha.

Compatibilidad con las tecnologías más recientes

Esta unidad emplea decodificadores compatibles con Dolby Digital, DTS, Dolby Pro Logic, Dolby Pro Logic II y DTS Neo:6.

- ◆ Dolby Digital
Éste es el formato de señal de audio estándar usado en varios medios digitales tales como DVD, Blu-ray y HD DVD. Esta tecnología surround ofrece audio digital de alta calidad en hasta 5.1 canales discretos para producir un efecto direccional más real.
- ◆ DTS
Éste es el formato de señal de audio estándar usado en varios medios digitales tales como DVD, Blu-ray y HD DVD. Esta tecnología surround ofrece audio digital de alta calidad en hasta 5.1 canales discretos para producir un efecto direccional más real.
- ◆ Dolby Pro Logic
Un sistema surround que toma una señal de 4 canales y la graba como señal de 2 canales, y luego, mediante un proceso aritmético, la vuelve a convertir en señal de 4 canales independientes para su reproducción.
- ◆ Dolby Pro Logic II
Dolby Pro Logic II es una técnica mejorada utilizada para decodificador grandes cantidades de software Dolby Surround existente.
Esta nueva tecnología permite realizar una reproducción discreta de 5 canales con 2 canales delanteros derecho e izquierdo, 1 canal central y 2 canales surround derecho e izquierdo (en lugar de 1 solo canal surround para la tecnología Pro Logic convencional).
- ◆ DTS Neo:6
Esta tecnología decodifica las fuentes de 2 canales convencionales para reproducir 6 canales, permitiendo reproducir canales de gama completa con separación más alta. Los modos Music y Cinema están disponibles para reproducir fuentes de música y cine respectivamente.

IntelliBeam

El logotipo “IntelliBeam” y “IntelliBeam” son marcas de fábrica de Yamaha Corporation.



Fabricado bajo licencia de Dolby Laboratories.

“Dolby”, “Pro Logic” y el símbolo de la doble D son marcas registradas de Dolby Laboratories.



“DTS” y “Neo:6” son marcas registradas de DTS, Inc.

HDMI

“HDMI”, el logotipo “HDMI” y “High-Definition Multimedia Interface” son marcas de fábrica o marcas registradas de HDMI Licensing LLC.



Fabricado bajo licencia de 1 Ltd. Solicitud de patentes en todo el mundo.

El logotipo “” y “Digital Sound Projector™” son marcas comerciales de 1 Ltd.



 EUPHONY™ es una marca de fábrica de DiMAGIC Co., Ltd.

Uso de este manual

Notas

- Este manual describe cómo conectar y utilizar esta unidad. Para conocer detalles de la utilización de componentes externos, consulte los manuales del propietario suministrados con cada componente.
- Para obtener información acerca de la instalación de esta unidad, consulte la Guía de configuración rápida incluida.
- Las operaciones de este manual usan teclas del mando a distancia suministrado con esta unidad, a menos que se indique lo contrario.
-  indica un consejo para su utilización.
- Este manual se imprime antes de la producción. Los diseños y las especificaciones están sujetos a cambios por motivo de mejoras, etc. Si hay diferencias entre el manual y el producto, el producto tiene prioridad.

1 Después de la instalación, coloque la unidad en la sala de audición.

Consulte la “Guía de configuración rápida” adicional e “Instalación” en la página 13.



2 Conecte esta unidad a su TV y otros componentes externos.

Consulte la “Guía de configuración rápida” adicional e “Conexiones” en la página 15.



3 Prepare el mando a distancia y encienda esta unidad.

Consulte “Preparativos” en la página 24.



4 Ejecute AUTO SETUP.

Consulte “AUTO SETUP (IntelliBeam)” en la página 29.



5 Reproduzca una fuente.

Consulte “Reproducción” en la página 39.



6 Cambian los modos de haz.

Consulte “Disfrute del sonido surround” en la página 42.



Si quiere hacer configuraciones y ajustes adicionales

7 Ejecute MANUAL SETUP para hacer ajustes finos y/o poner los códigos del mando a distancia.

Consulte “MANUAL SETUP” de la 53 y “Funciones del mando a distancia” en la página 71.

Accesorios suministrados

Verifique que ha recibido todos los componentes siguientes.

Mando a distancia (x1)

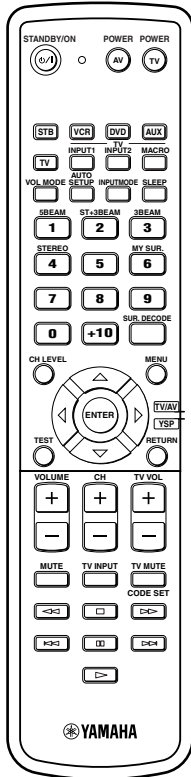

Micrófono IntelliBeam (x1)

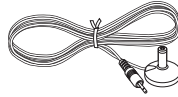

Soporte de cartón para micrófono (x1)

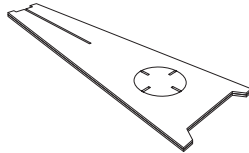

**Pilas (x2)
(AA, R6, UM-3)**

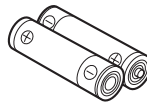

Cable óptico (x1)

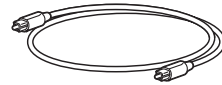

Cable de audio con clavijas (x1)

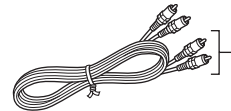

(Blanco/Rojo)

Cable de vídeo OSD* con clavijas (x1)

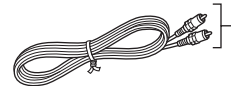

(Amarillo)

* OSD: visualización en pantalla

Guía de configuración rápida

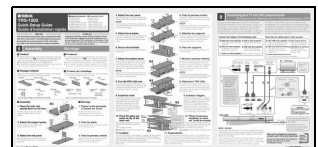

* El número de hojas cambia según el modelo.

Controles y funciones

Panel delantero

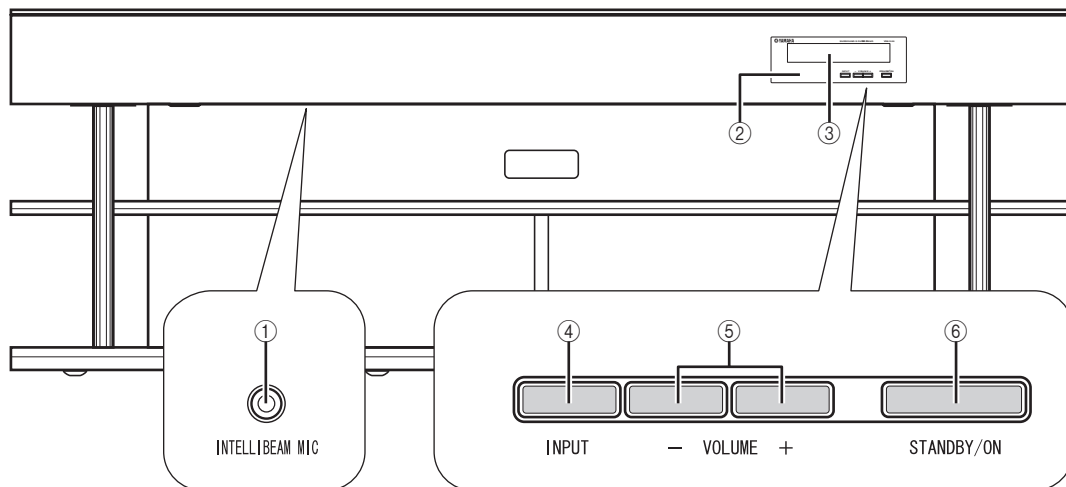

① Jack INTELLIBEAM MIC (parte inferior)

Conecte el micrófono IntelliBeam suministrado para AUTO SETUP (vea la página 30).

② Sensor de mando a distancia

Recibe señales infrarrojas del mando a distancia.

③ Visualizador del panel delantero

Muestra información del estado de funcionamiento de esta unidad.

④ INPUT

Pulse repetidamente para cambiar entre fuentes de entrada (vea la página 39).

⑤ VOLUME +/-

Controla el nivel de sonido de todos los canales de audio (vea la página 41).

⑥ STANDBY/ON

Conecta la alimentación de esta unidad o la pone en el modo de espera (vea la página 25).

Notas

- Cuando encienda esta unidad, oirá un ruido seco y pasarán de 4 a 5 segundos antes de que se reproduzca sonido.
- En el modo de espera, esta unidad consume un poco de energía para recibir señales infrarrojas del mando a distancia o para buscar señales HDMI.

Visualizador del panel delantero

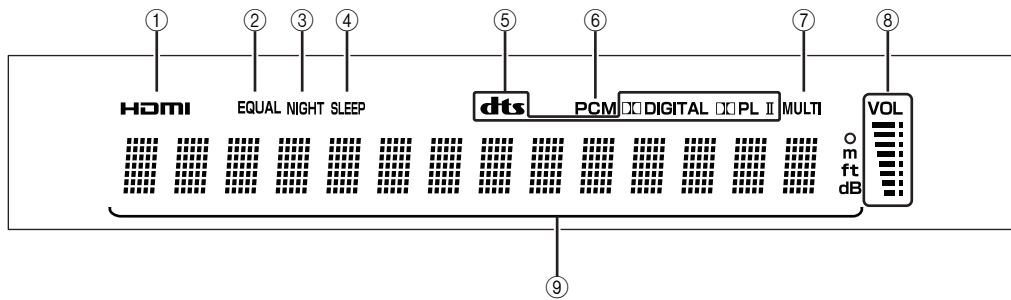

① Indicador HDMI

Se enciende cuando la señal de la fuente de entrada seleccionada se introduce por los jacks HDMI IN.

② Indicador EQUAL

Se enciende cuando se selecciona el mismo modo de volumen del TV (vea la página 49).

③ Indicador NIGHT

Se enciende cuando se selecciona uno de los realzadores de escucha nocturna (vea la página 49).

④ Indicador SLEEP

Se enciende cuando el temporizador para dormir está ajustado (vea la página 50).

⑤ Indicadores de decodificador

Se enciende cuando funciona el decodificador correspondiente (vea la página 44).

⑥ Indicador PCM

Se enciende cuando esta unidad reproduce señales de audio digital PCM (modulación por codificación de impulsos).

⑦ Indicador MULTI

Se enciende cuando esta unidad detecta una señal de audio digital multicanal (vea la página 40).

⑧ Indicador del nivel del sonido

Visualiza el nivel actual del sonido.

⑨ Visualizador de información múltiple

Muestra información con caracteres alfanuméricos cuando usted ajusta los parámetros de esta unidad.



Puede ajustar el brillo y la visualización del visualizador del panel delantero utilizando el parámetro F.DISPLAY SET en MANUAL SETUP (vea la página 64).

Panel trasero

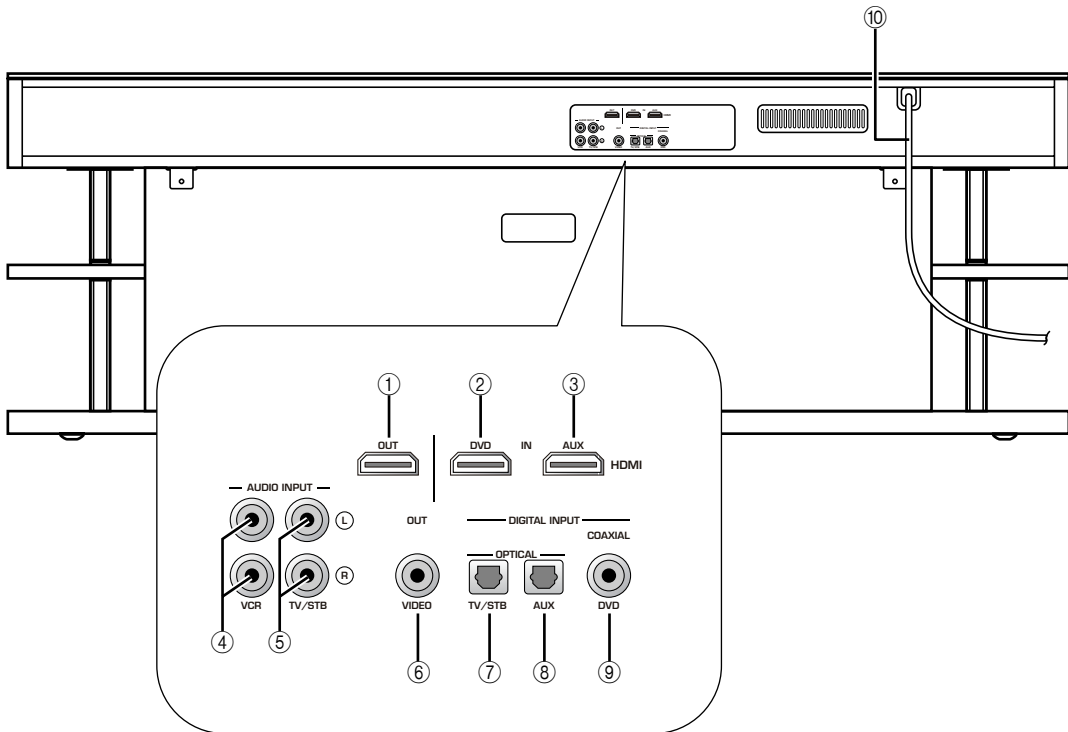

① Jack HDMI OUT

Conecte al jack de entrada HDMI de su componente HDMI, tal como un TV o un proyector conectado a esta unidad (consulte la “Guía de configuración rápida” adicional).

② Jack DVD HDMI IN

Conecte su reproductor DVD a través de una conexión HDMI (consulte la “Guía de configuración rápida” adicional).

③ Jack AUX HDMI IN

Conecte su sintonizador de satélite digital, sintonizador de TV por cable, sintonizador digital de ondas del aire o consola de videojuegos a través de una conexión HDMI (consulte la “Guía de configuración rápida” adicional).

④ Jacks VCR AUDIO INPUT

Conecte su videograbadora a través de una conexión analógica (vea la página 21).

⑤ Jacks TV/STB AUDIO INPUT

Conecte su TV, sintonizador de satélite digital o sintonizador de TV por cable a través de una conexión analógica (vea las páginas 17 y 19).

⑥ Jack VIDEO OUT

Conecte al jack de entrada de vídeo de su TV para visualizar la OSD de esta unidad (vea la página 17).

⑦ Jack TV/STB OPTICAL DIGITAL INPUT

Conecte su TV, sintonizador de satélite digital o sintonizador de TV por cable a través de una conexión digital óptica (vea las páginas 17 y 19).

⑧ Jack AUX OPTICAL DIGITAL INPUT

Conecte un componente externo a través de una conexión digital óptica (vea la página 22).

⑨ Jack DVD COAXIAL DIGITAL INPUT

Conecte su reproductor DVD a través de una conexión digital coaxial (vea la página 18).

⑩ Cable de alimentación de CA

Conecte a una toma de CA (vea la página 23).

Mando a distancia

Esta sección describe las funciones del mando a distancia utilizado para controlar esta unidad. Algunos botones marcados con un asterisco (*) comparten funciones comunes entre los modos de operación YSP y TV/AV (23).



También puede controlar otros componentes con el mando a distancia una vez establecidos los códigos de mando a distancia apropiados. Vea "Control de otros componentes" en la página 72 para conocer detalles.

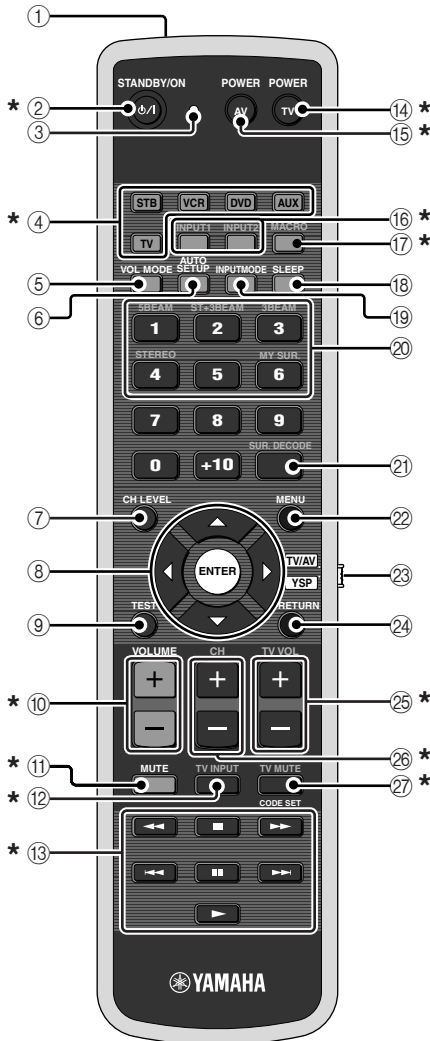

① Ventana de infrarrojos

Da salida a las señales de control infrarrojas. Apunte esta ventana al componente que quiera controlar.

② STANDBY/ON

Conecta la alimentación de esta unidad o la pone en el modo de espera (vea la página 25).

③ Indicador de transmisión

Se enciende cuando se emiten señales de control infrarrojas.

④ Botones selectores de entrada

Se usa para seleccionar una fuente de entrada (STB, VCR, DVD, AUX o TV).

⑤ VOL MODE

Enciende o apaga los modos de volumen (vea la página 49).

⑥ AUTO SETUP

Para entrar en el modo AUTO SETUP (vea la página 31).

⑦ CH LEVEL

Ajusta el nivel de sonido de cada altavoz (vea la página 66).

⑧ Botones del cursor $\triangle / \nabla / \leftarrow / \rightarrow$, ENTER

Seleccionan y ajusta elementos SET MENU.

⑨ TEST

Da salida a un tono de prueba cuando se ajusta el nivel de salida de cada canal (vea la página 65).

⑩ VOLUME +/-

Aumenta o disminuye el nivel de sonido de esta unidad (vea la página 41).

⑪ MUTE

Silencia el sonido. Púlselo de nuevo para reponer la salida de audio al nivel de sonido anterior (vea la página 41).

⑫ TV INPUT

Cambia entre las fuentes de entrada en el TV (vea la página 72).

⑬ Botones de control de reproductor DVD/videograbadora

Controla su reproductor DVD o videograbadora (vea las páginas 73 y 74).

⑭ TV POWER

Conecta la alimentación de su TV o la pone en el modo de espera (vea la página 72).

⑮ AV POWER

Conecta la alimentación del componente seleccionado o la pone en el modo de espera (vea las páginas 73 y 74).

⑯ INPUT1/INPUT2

Cambia la fuente de entrada en su TV (vea la página 72).

⑰ MACRO

Se usa para establecer el macro del TV (vea la página 75).

⑱ SLEEP

Ajusta el temporizador para dormir (vea la página 50).

⑲ INPUTMODE

Cambia entre los modos de entrada (AUTO, DTS y ANALOG) (vea la página 68).

⑳ Botones del modo de haz

Cambian los ajustes del modo del haz (vea las páginas 42 y 48).

㉑ SUR. DECODE

Selecciona el modo de sonido surround para la reproducción (vea la página 45).

㉒ MENU

Visualiza el menú de configuración en monitor del televisor (vea las páginas 31 y 54) o desactiva el menú de configuración.

㉓ Selector del modo de operación

Selecciona el modo de operación de esta unidad. Seleccione YSP cuando utilice esta unidad y seleccione TV/AV cuando utilice su TV u otros componentes AV.

㉔ RETURN

Vuelve a la pantalla SET MENU anterior.

㉕ TV VOL +/-

Ajusta el nivel de sonido de su TV (vea la página 72).

㉖ CH +/-

Cambia los canales de su TV, sintonizador de satélite digital, sintonizador de TV por cable o videgrabadora (vea las páginas 72 a 75).

㉗ TV MUTE, CODE SET

Silencia la salida de audio de su TV (vea la página 72).
Pone los códigos del mando a distancia (vea la página 71).

Esta sección describe las funciones del mando a distancia utilizado para controlar otros componentes cuando el modo TV/AV está seleccionado con el selector del modo de operación (4).

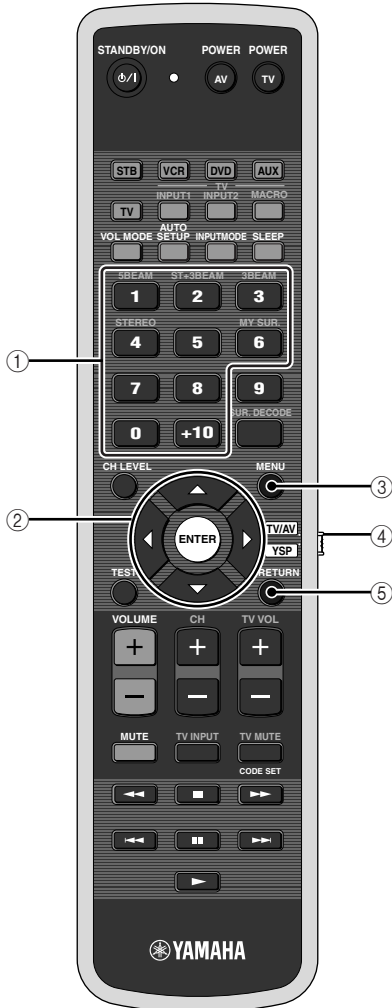

① **Botones numéricos**

Introducen números.

② **Botones del cursor** $\triangle / \nabla / \leftarrow / \rightarrow$, **ENTER**

Se utilizan para seleccionar elementos del menú DVD.

③ **MENU**

Visualiza el menú “DVD” o desactiva el menú “DVD”.

④ **Selector del modo de operación**

Selecciona el modo de operación de esta unidad.

Seleccione YSP cuando utilice esta unidad y seleccione TV/AV cuando utilice su TV u otros componentes AV.

⑤ **RETURN**

Utilícelo para volver al menú “DVD” anterior.

Instalación

Después de instalar la unidad principal y la estantería, coloque la unidad en una ubicación adecuada. Para obtener información acerca de la instalación de la unidad principal y de la estantería, consulte la “Guía de configuración rápida” adicional.

Antes de instalar esta unidad

Esta unidad crea sonido surround reflejando en las paredes de su habitación de escucha los haces sonoros proyectados. Los efectos de sonido surround producidos por esta unidad pueden no ser suficientes cuando ésta se instale en los lugares siguientes.

- Habitaciones con paredes no adecuadas para reflejar haces sonoros
- Habitaciones con paredes que absorben el sonido
- Habitaciones con medidas fuera de los márgenes siguientes: Anchura (3 a 7 m) x Altura (2 a 3,5 m) x Profundidad (3 a 7 m)
- Habitaciones con menos de 1,8 m entre la posición de escucha y esta unidad
- Habitaciones donde objetos tales como muebles obstruyan el camino de los haces sonoros
- Habitaciones con la posición de escucha próxima a paredes
- Habitaciones donde la posición de escucha no está frente a esta unidad



- Puede disfrutar del sonido surround seleccionando My Surround (vea la página 43) como modo del haz aunque su habitación de escucha pueda no satisfacer las condiciones de arriba (excepto cuando la posición de escucha no esté mirando directamente hacia la parte delantera de esta unidad).
- También puede disfrutar del sonido surround seleccionando la reproducción (vea la página 48) como modo del haz aunque su habitación de escucha pueda no satisfacer las condiciones de arriba.

Asegúrese de dejar un espacio de ventilación suficiente detrás de la unidad para evitar la acumulación de calor.

Nota

La unidad pesa 43 kg. Instale la unidad de forma segura de modo que no pueda caerse debido a impactos o temblores del suelo, como por ejemplo durante un terremoto o en caso de que un niño tropiece con ella.

Instalación de esta unidad

Instale esta unidad donde no haya obstáculos como, por ejemplo, muebles obstruyendo la trayectoria de los haces sonoros. De lo contrario no se obtendrán los efectos de sonido surround deseados.

Puede instalar esta unidad paralela a una pared o en una esquina.

Instalación en paralelo

Instale esta unidad en el centro exacto de la pared según se mide desde las esquinas derecha e izquierda.

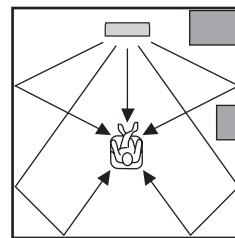

Un objeto como, por ejemplo, un mueble

Instalación en esquina

Instale esta unidad en una esquina a un ángulo de 40° a 50° de las paredes adyacentes.

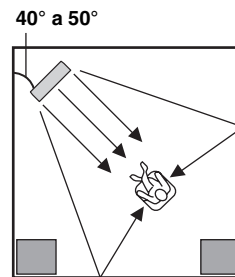

Un objeto como, por ejemplo, un mueble

■ Ejemplos de instalación

Ejemplo 1

Instale esta unidad tan cerca del centro exacto de la pared como sea posible.

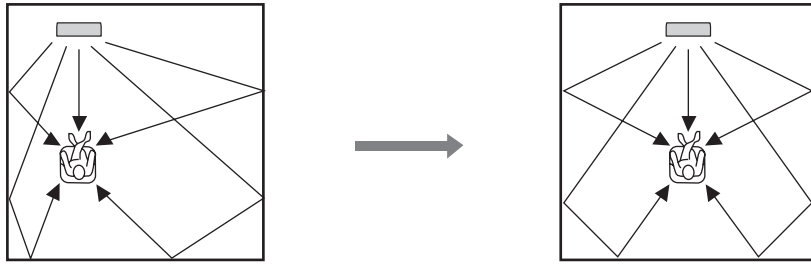

Ejemplo 2

Instale esta unidad para que los haces de sonido puedan ser reflejados por las paredes.

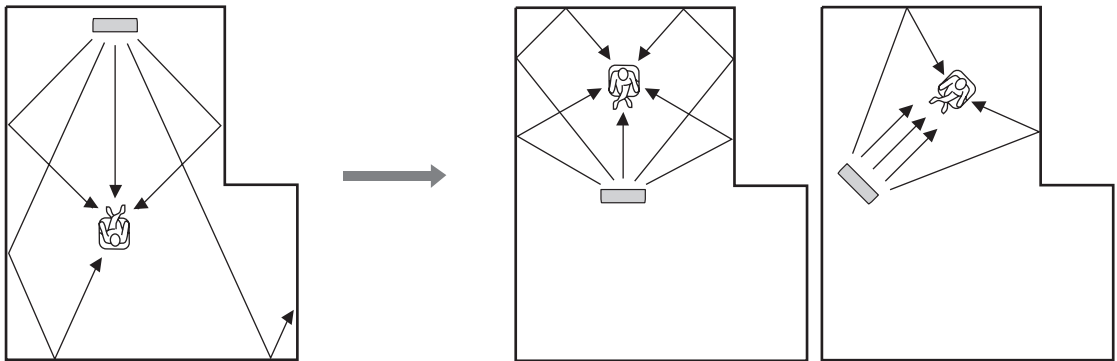

Ejemplo 3

Instale esta unidad tan cerca de la parte delantera exacta de su posición de escucha normal como sea posible.

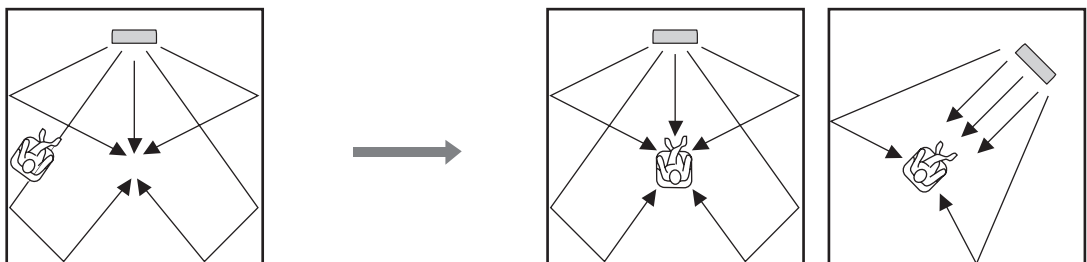

Conexiones

Esta unidad está equipada con los tipos siguientes de jack/terminal de entrada/salida de audio/vídeo:

Para entrada de audio

- 2 jacks de entrada digital óptica
- 1 jack de entrada digital coaxial
- 2 juegos de jacks de entrada analógica

Para entrada de audio/vídeo

- 2 jacks de entrada HDMI

Para salida de audio/vídeo

- 1 jack de salida de HDMI

Para salida de vídeo

- 1 jack de salida analógica

Use estos jacks/terminales para conectar componentes externos tales como su TV, reproductor DVD, videograbadora, sintonizador de satélite digital, sintonizador de TV por cable, sintonizador digital de ondas del aire y consola de videojuegos. Para conocer detalles sobre cómo conectar los varios tipos de componentes externos a esta unidad, vea las páginas 17 a 23.

PRECAUCIÓN

- No conecte esta unidad ni otros componentes a la red eléctrica hasta completar la conexión entre todos los componentes.
- Desenchufe el cable de alimentación de CA antes de cambiar conexiones o mover o limpiar esta unidad.

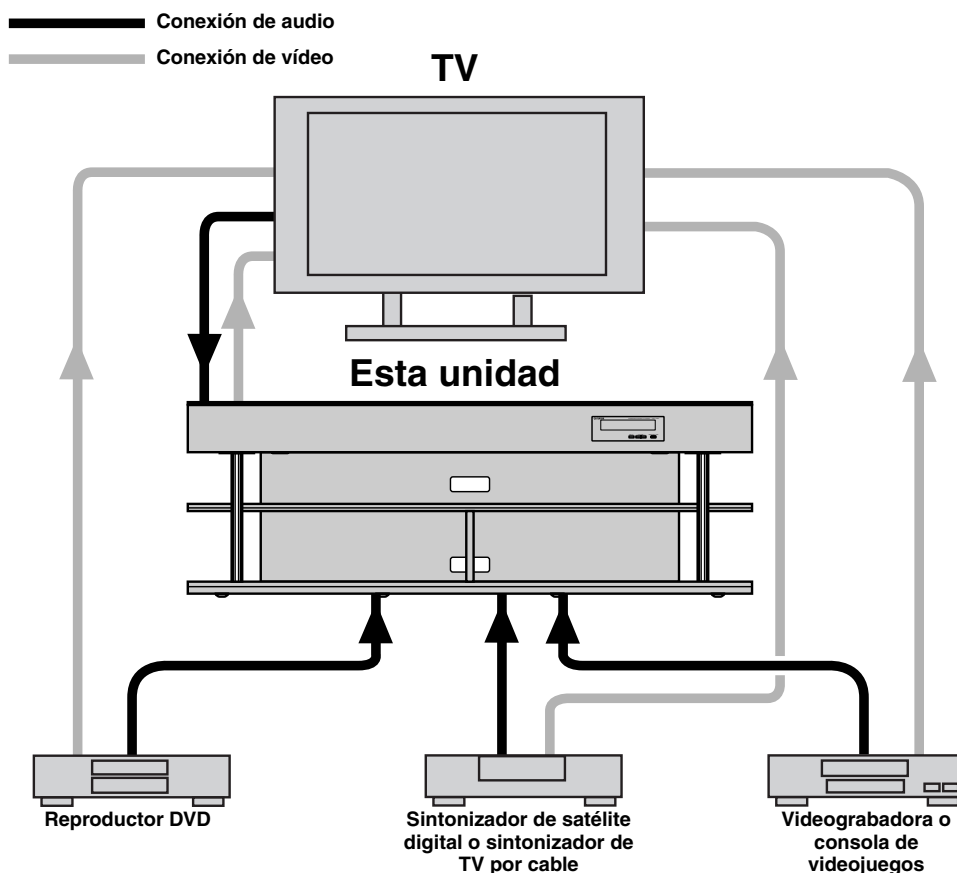

El diagrama anterior muestra el flujo de señal en un sistema que no dispone de conexión HDMI. Consulte la sección que empieza en la página 17 para obtener más información acerca de esta conexión.

Cuando conecte la unidad a los componentes:

Consulte también el manual de instrucciones que se entrega con los componentes.

Nota

Consulte la "Guía de configuración rápida" adicional para obtener información acerca de cómo conectar la unidad y los componentes utilizando conectores HDMI.

Antes de conectar componentes

■ Cables utilizados para las conexiones

Audio/Vídeo

A Cable HDMI

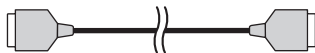

Audio

1 Cable de audio con clavijas (suministrado)

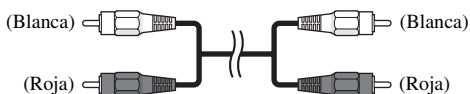

2 Cable óptico (suministrado)

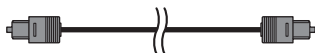

3 Cable de audio digital con clavijas

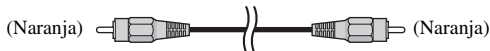

Vídeo

1 Cable de vídeo OSD con clavijas (suministrado)

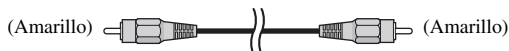

■ Notas sobre la conexión del cable óptico

- Quite la tapa antes de conectar el cable óptico. Cuando no use el cable óptico, asegúrese de volver a poner la tapa en su lugar.
- Cuando inserte el cable en el jack digital óptico, asegúrese de insertarlo en el sentido correcto.

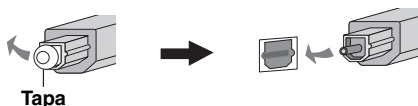

■ Información activada HDMI™

Señales de audio

Fuente de entrada	Tipo de señal de audio
Vídeo de DVD	Dolby Digital, DTS, PCM
Audio de DVD	2 canales estéreo (hasta 96 kHz/24 bits)
Blu-ray Disc HD DVD	Dolby Digital, DTS, PCM

Notas

- Cuando se reproduzca un DVD de audio con protección contra la copia CPPM, las señales de vídeo y audio tal vez no salgan dependiendo del tipo de reproductor DVD.
- Esta unidad no es compatible con componentes incompatibles con HDCP HDMI o DVI.



- Le recomendamos usar un cable HDMI de menos de 5 metros, que tenga impreso el logotipo HDMI.
- Use un cable de conversión (jack HDMI ↔ jack DVI-D) para conectar esta unidad a otros componentes DVI.

■ Orden de prioridad para las señales de entrada de audio

Cuando entran simultáneamente múltiples tipos de señales de audio desde un solo componente, esta unidad reproducirá las señales de audio con la prioridad siguiente: HDMI → Digital → Analógica

Los jacks de entrada siguientes se asignan a las fuentes de entrada correspondientes de forma predeterminada:

Entrada Jack / Fuente de entrada	HDMI	Digital	Analógico
TV/STB		✓	✓
DVD	✓	✓	
AUX	✓	✓	
VCR			✓

Nota

Esta unidad es compatible con las señales PCM de 2 canales, pero no es compatible con las señales PCM de múltiples canales.

Conexión de un TV

Para la conexión de audio, conecte los jacks de salida de audio analógico de su TV a los jacks TV/STB AUDIO INPUT de esta unidad. Si su TV tiene un jack de salida digital óptica, conecte este jack al jack TV/STB OPTICAL DIGITAL INPUT de esta unidad.

Para la conexión de vídeo, conecte el jack de entrada de vídeo de su TV al jack VIDEO OUT de esta unidad para visualizar la OSD y ver fácilmente cuando usted ajusta los parámetros del sistema en SET MENU.

Nota

Si hace conexiones de audio analógico y digital óptico al mismo tiempo como se muestra en la ilustración de abajo, la entrada de señales de audio digital en el jack TV/STB OPTICAL DIGITAL INPUT tendrá prioridad sobre la entrada de señales de audio analógico en los jacks TV/STB AUDIO INPUT.

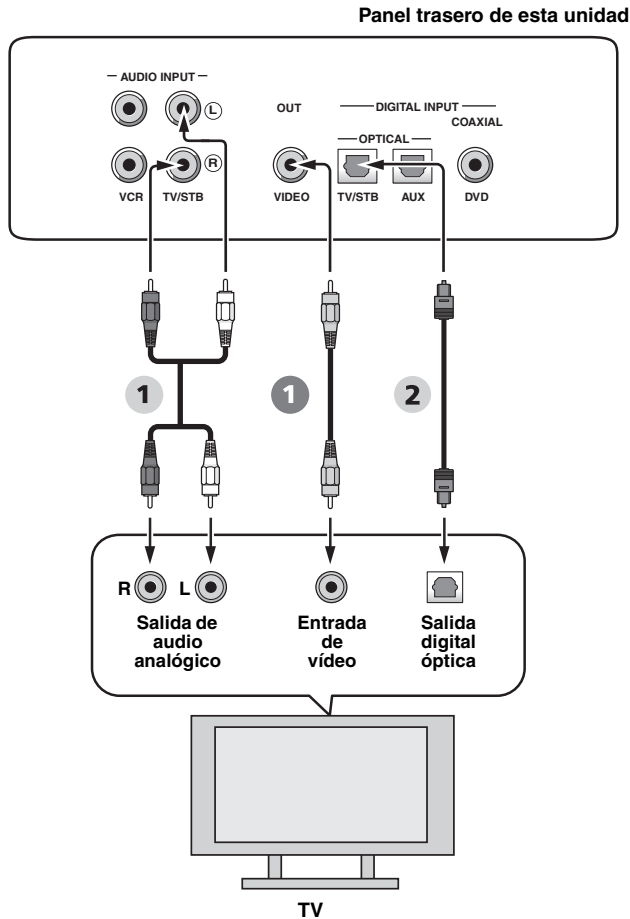

Vídeo

- 1 Cable de vídeo OSD con clavijas

Audio

- 1 Cable de audio con clavijas
- 2 Cable óptico

Conexión de un reproductor/grabadora DVD

Conecte el jack de salida digital coaxial de su reproductor/grabadora DVD al jack DVD COAXIAL DIGITAL INPUT de esta unidad. Cuando conecte esta unidad a su combinación de reproductor/grabadora DVD/videograbadora, conecte los jacks de salida de audio analógico de tal combinación a los jacks VCR AUDIO INPUT de esta unidad además de hacer la conexión de audio digital coaxial.

Notas

- Compruebe que su reproductor/grabadora DVD esté ajustado correctamente para dar salida a señales de audio digital Dolby Digital y DTS. Si no, haga los ajustes del sistema de su reproductor/grabadora DVD. Para conocer detalles, consulte el manual de instrucciones de su reproductor/grabadora DVD.
- Si su reproductor/grabadora DVD no tiene un jack de salida digital óptica, haga en su lugar una conexión de audio digital óptico (vea la página 22).

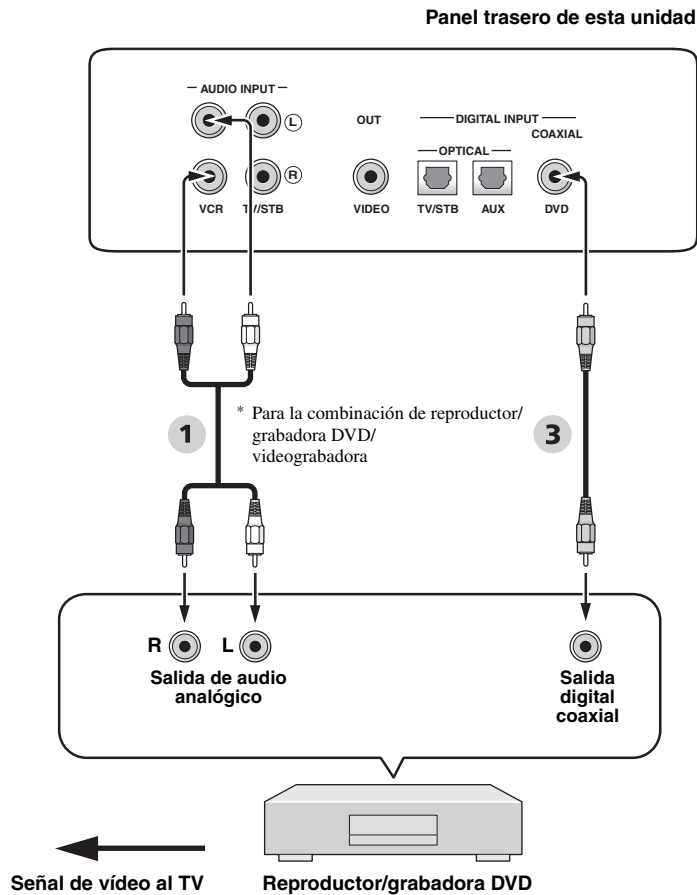

Audio

- 1** Cable de audio con clavijas
- 3** Cable de audio digital con clavijas

Conexión de un sintonizador de satélite digital o un sintonizador de TV por cable

Conecte el jack de salida digital óptica de su sintonizador de satélite digital o sintonizador de TV por cable al jack TV/STB OPTICAL DIGITAL INPUT de esta unidad. Conecte los jacks de salida de audio analógico de su sintonizador de satélite digital o sintonizador de TV por cable a los jacks TV/STB AUDIO INPUT de esta unidad.

Nota

Esta conexión no es necesaria si su TV tiene un sintonizador de satélite digital incorporado o un sintonizador de TV por cable (vea "Conexión de un TV" en la página 17).

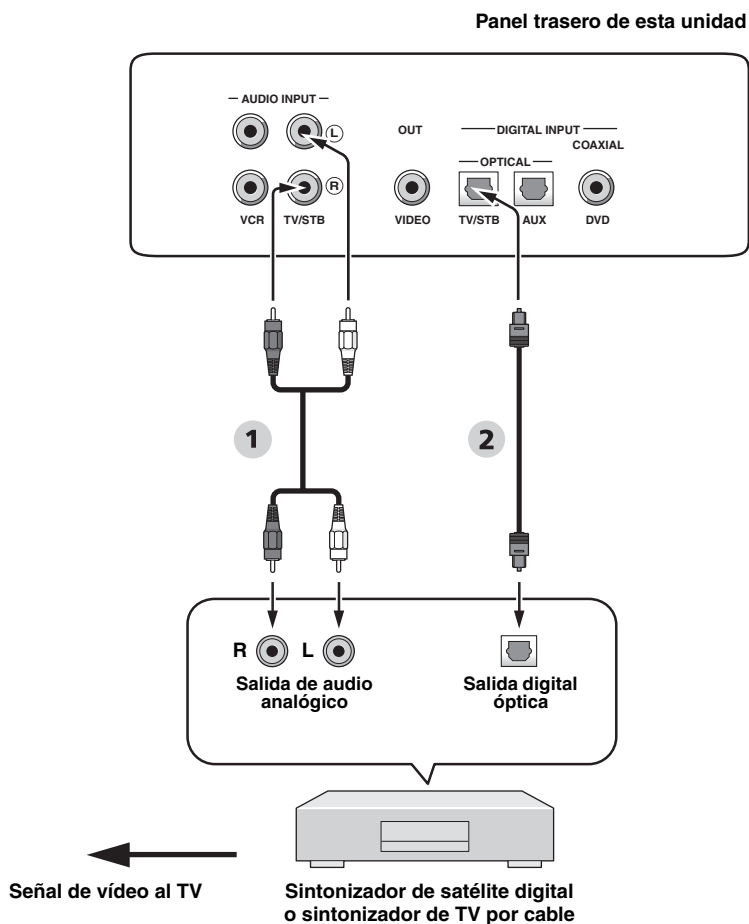

Audio

- 1 Cable de audio con clavijas
- 2 Cable óptico

Conexión de un sintonizador digital de ondas del aire

Conecte los jacks TV/STB AUDIO INPUT de esta unidad a los jacks de salida de audio analógico de su TV. Conecte el jack de salida digital óptica de su sintonizador digital de ondas del aire al jack TV/STB OPTICAL DIGITAL INPUT de esta unidad, además de hacer la conexión de audio analógico. Al hacer esto puede disfrutar de emisiones analógicas y digitales.

Nota

Esta conexión no es necesaria si su TV tiene un sintonizador digital de ondas del aire incorporado (vea “Conexión de un TV” en la página 17).

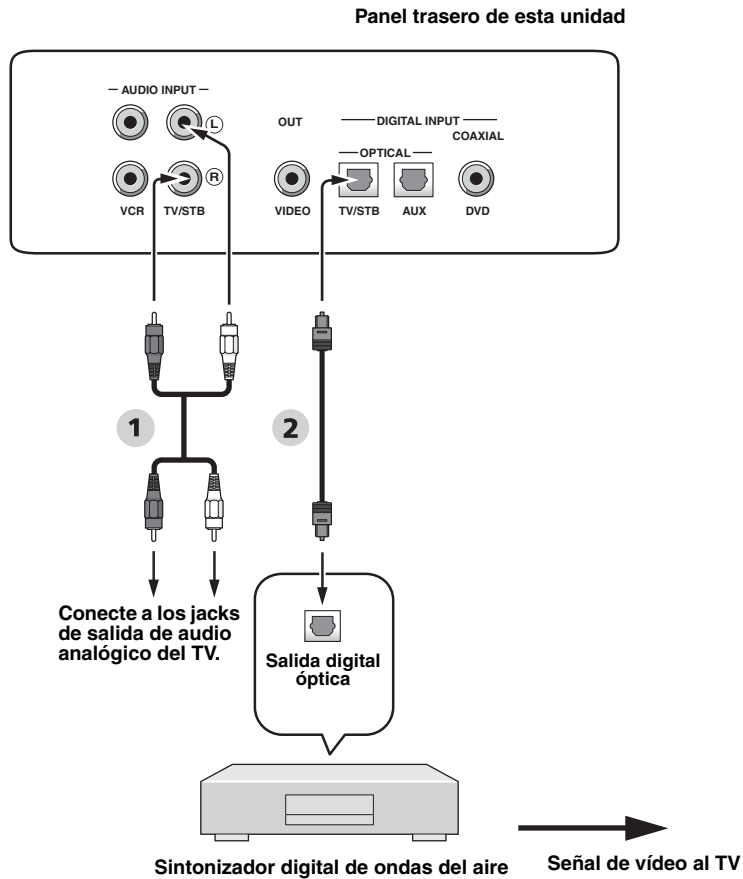

Audio

- 1 Cable de audio con clavijas
- 2 Cable óptico

Conexión de una videgrabadora

Para conectar una videgrabadora, conecte los jacks de salida de audio analógico de su videgrabadora a los jacks VCR AUDIO INPUT de esta unidad.

Conecte las clavijas rojas a los jacks derechos y las blancas a los izquierdos.

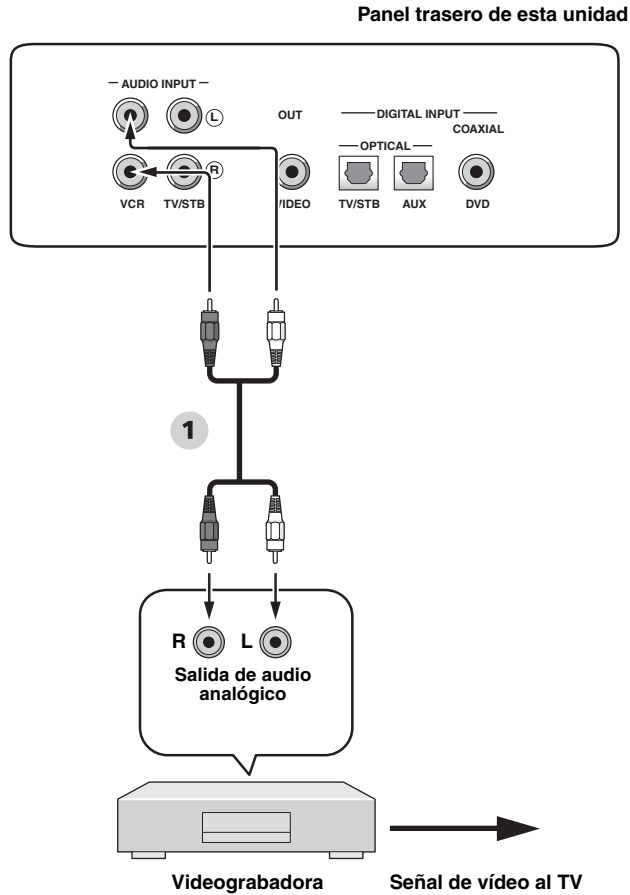

Audio

- 1 Cable de audio con clavijas

Conexión de otros componentes externos

Si su componente soporta las conexiones digitales ópticas, conecte el jack de salida digital óptica de su componente (ej., reproductor/grabadora DVD) al jack AUX OPTICAL DIGITAL INPUT de esta unidad.

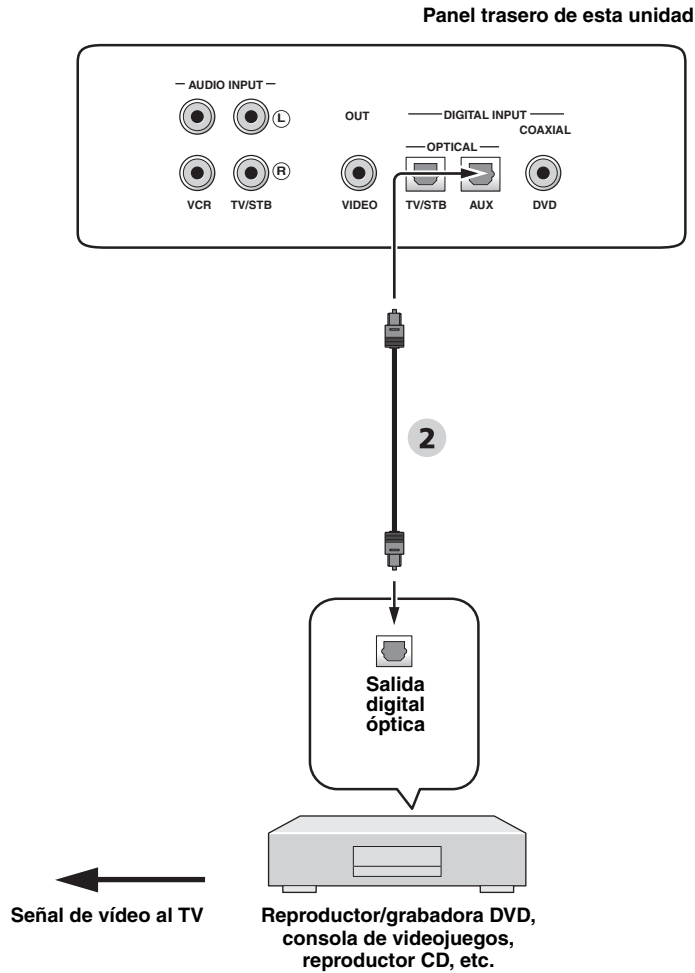

Audio

2 Cable óptico

Conexión del cable de alimentación de CA

Una vez completadas todas las demás conexiones, conecte el cable de alimentación de CA a la toma de CA de la pared.

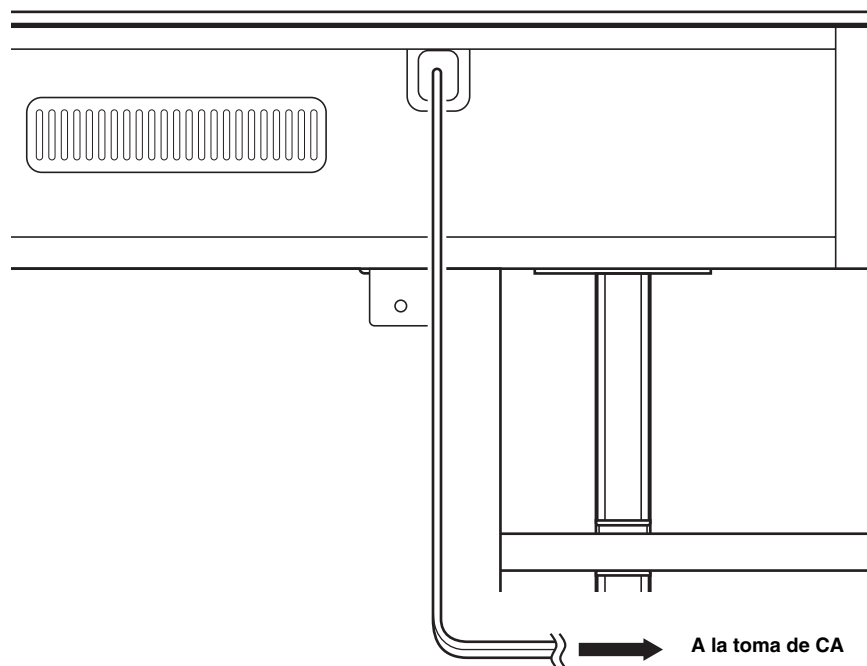

Preparativos

Instalación de las pilas en el mando a distancia

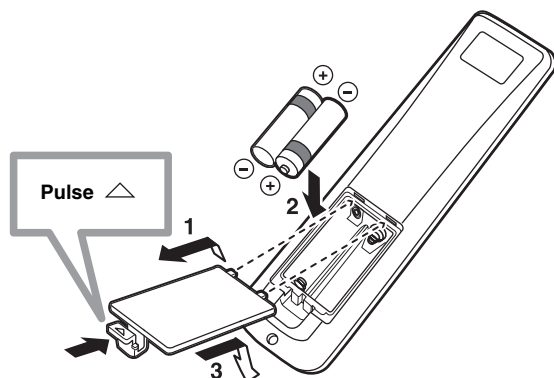

1 Mantenga pulsada la marca \triangle de la tapa de las pilas y deslice la tapa.

2 Introduzca las dos pilas suministradas (AA, R6, UM-3) en el compartimiento de las pilas.

Asegúrese de introducir las pilas respetando las marcas de polaridad (+/-).

3 Cierre la tapa de las pilas.

Notas

- Cambie las pilas si nota las condiciones siguientes: el margen de control del mando a distancia se reduce o el indicador de transmisión no se enciende o pierde brillo.
- No utilice pilas viejas y nuevas juntas.
- No utilice juntas pilas de tipos diferentes (alcalinas y de manganeso, por ejemplo). Lea las indicaciones de las pilas con atención porque hay tipos diferentes que pueden tener la misma forma y color.
- Las pilas agotadas pueden tener fugas. Si las pilas tienen fugas, tírelas inmediatamente. Evite tocar el material que sale de las pilas o dejar que éste entre en contacto con ropas, etc. Limpie a fondo el compartimiento de las pilas antes de instalar otras nuevas.
- No tire las pilas con la basura general de casa. Elimínelas correctamente según las normas de su localidad.
- La memoria guardada en el mando a distancia puede borrarse en los casos siguientes:
 - El mando a distancia se queda sin pilas más de dos minutos.
 - Las pilas agotadas permanecen en el mando a distancia.
 - Los botones del mando a distancia se pulsan por error cuando se cambian las pilas.
- Si la memoria guardada en el mando a distancia se borra sin querer, introduzca pilas nuevas y ponga otra vez los códigos del mando a distancia.



Quite la hoja transparente antes de usar el mando a distancia.

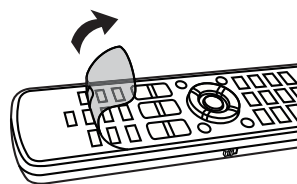

Alcance de funcionamiento del mando a distancia

El mando a distancia transmite un rayo infrarrojo direccional. Utilice el mando a distancia a menos de 6 m de esta unidad y apúntelo hacia el sensor de mando a distancia de esta unidad durante la utilización.

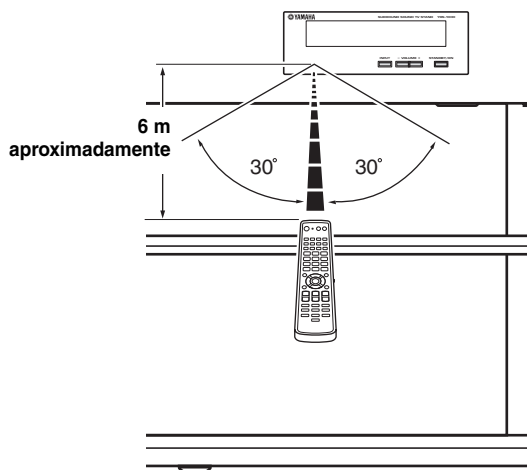

Notas

- No derrame agua u otros líquidos en el mando a distancia.
- No deje caer el mando a distancia.
- No deje ni guarde el mando a distancia en los lugares siguientes:
 - lugares de humedad alta como, por ejemplo, cerca de un baño
 - lugares de altas temperaturas como, por ejemplo, cerca de una calefacción o estufa
 - lugares con temperaturas demasiado bajas
 - lugares polvorientos
- No exponga el sensor de mando a distancia de esta unidad a la luz solar directa ni a la luz de lámparas fluorescentes con inversor.
- Si se agotan las pilas, el margen de control efectivo del mando a distancia se reducirá considerablemente. En este caso, cambie las pilas por otras nuevas lo antes posible.

Encendido o puesta en espera de esta unidad

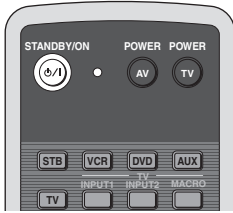
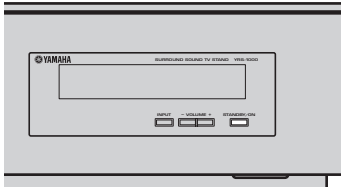

- 2 Pulse de nuevo STANDBY/ON para poner esta unidad en el modo de espera.

Nota

Cuando esta unidad esté en el modo de espera sólo funcionará STANDBY/ON en el panel delantero o mando a distancia, y los otros botones de control del panel delantero o mando a distancia no funcionarán hasta que se conecte la alimentación.

- 1 Pulse STANDBY/ON para conectar la alimentación de esta unidad.

El nivel del sonido aparece en el visualizador del panel delantero, y luego se visualiza la fuente de entrada y el modo de haz actuales.

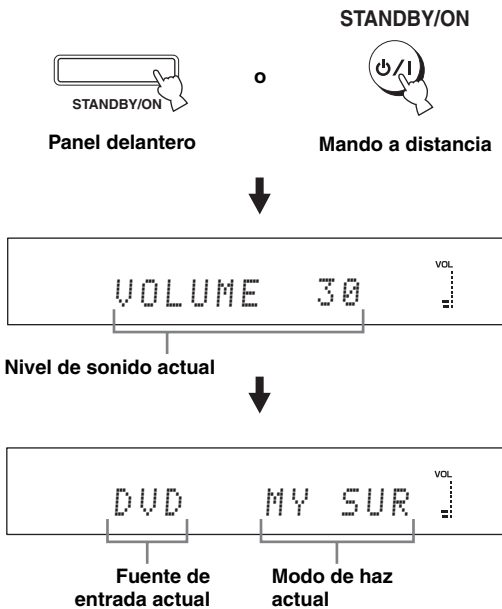

Utilización SET MENU

Visualización de la OSD (visualización en pantalla)

Esta sección describe cómo visualizar la OSD (visualización en pantalla) de esta unidad en su pantalla de TV y cómo poner los parámetros para su habitación de escucha. Una vez completado esto podrá disfrutar de un sonido surround real mientras ve la TV en la comodidad de su propia casa.

1 Compruebe que el jack de entrada de vídeo de su TV esté conectado al jack VIDEO OUT en esta unidad para visualizar la OSD de esta unidad.

2 Pulse STANDBY/ON para conectar la alimentación de esta unidad.



Panel delantero

o

STANDBY/ON



Mando a distancia

3 Conecte la alimentación de su TV.

La pantalla siguiente aparece en su TV.



Ejemplo de pantalla OSD

Si no aparece la OSD, use el mando a distancia suministrado con su TV para cambiar la entrada de vídeo hasta que aparezca la OSD.

El organigrama de SET MENU

El diagrama siguiente ilustra las operaciones del procedimiento de preparación.

Ejecute LANGUAGE SETUP.

Consulte “Cambio del idioma de la OSD” de la 28.



Ejecute AUTO SETUP (IntelliBeam).

Consulte “AUTO SETUP (IntelliBeam)” de la 29.



Si ocurre un error

Busque un remedio.

Consulte “Mensajes de error para AUTO SETUP” en la página 35 para conocer una lista completa de mensajes de errores y remedios posibles.

Reproduzca las señales de audio o haga los ajustes para el modo de haz.

Consulte “Reproducción” de la 39, “Disfrute del sonido surround” en la página 42.



Si quiere hacer configuraciones y ajustes adicionales

Ejecute MANUAL SETUP.

Consulte “MANUAL SETUP” en la página 53.



- Si no puede oír claramente un haz sonoro procedente de un canal específico, haga el ajuste para SETTING PARAMETERS (vea la página 55) o para BEAM ADJUSTMENT (vea la página 56) en BEAM MENU.
- Si hay objetos que absorben sonido como, por ejemplo, cortinas en el camino de los haces sonoros, haga el ajuste para TREBLE GAIN en BEAM MENU (vea la página 58).

Cambio del idioma de la OSD

Esta función le permite seleccionar el idioma de su elección que aparece en el SET MENU de esta unidad.

- 1 Ponga el selector del modo de operación en YSP.**

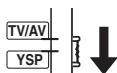

- 2 Pulse MENU.**

La pantalla SET MENU aparece en su TV.

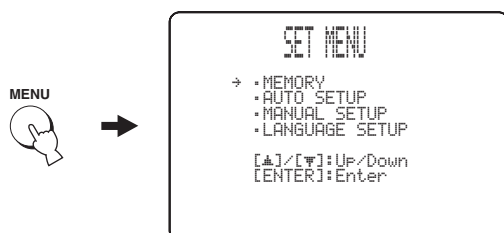

- Los botones de control usados para SET MENU se visualizan en la parte inferior de la pantalla.
- Para volver a la pantalla anterior mientras utiliza SET MENU, pulse RETURN.
- Para salir de SET MENU, pulse MENU una vez más.
- También puede hacer las operaciones siguientes viendo información en el visualizador del panel delantero.

- 3 Pulse ▲ / ▼ para seleccionar LANGUAGE SETUP y pulse ENTER.**

La pantalla siguiente aparece en su TV.

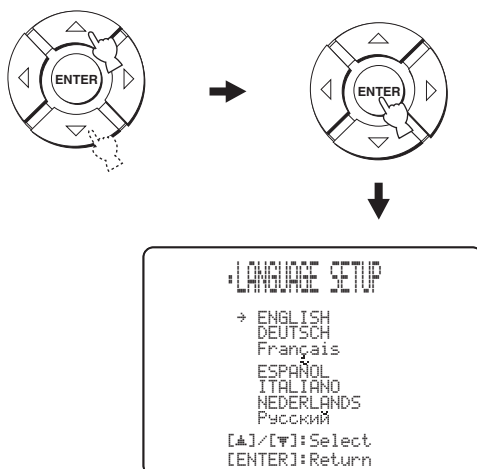

- 4 Pulse ▲ / ▼ para seleccionar el idioma deseado y luego pulse ENTER.**

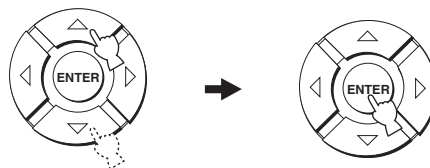

Opciones: **ENGLISH** (Inglés), **DEUTSCH** (Alemán), **Français** (Francés), **ESPAÑOL** (Español), **ITALIANO** (Italiano), **NEDERLANDS** (Holandés), **Русский** (Ruso)

AUTO SETUP (IntelliBeam)

Esta unidad crea un campo sonoro reflejando haces sonoros en las paredes de su habitación de escucha y ampliando la cohesión entre todos los canales. Al igual que con la disposición de otros sistemas de audio, usted necesita ajustar el ángulo del haz para disfrutar del mejor sonido posible procedente de esta unidad.

Esta unidad emplea funciones de optimización de haces y optimización del sonido con la ayuda del micrófono IntelliBeam suministrado, para evitar los molestos ajustes de los altavoces basados en la escucha y lograr los ajustes de sonido de alta precisión que mejor se adapten al lugar de escucha. A estas dos funciones las llamamos genéricamente “IntelliBeam”.

Optimización de haz:

Esta función optimiza el ángulo del haz, para que el parámetro se adapte de la mejor forma a su ambiente de escucha.

Optimización del sonido:

Esta función optimiza el retardo, el volumen y la calidad del haz, para que los parámetros se adapten de la mejor forma a su ambiente de escucha.

El organigrama de AUTO SETUP

Esta unidad realiza una serie de comprobaciones para mejorar el ángulo, el retardo, el volumen y la calidad del haz. Puede elegir para optimizar todos los parámetros o parte de ellos.

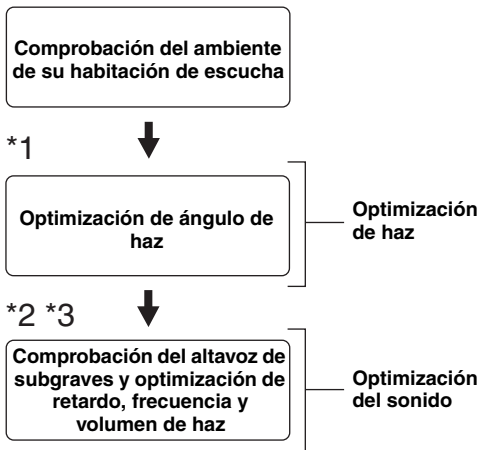

Notas

- *1 El procedimiento de comprobación del ángulo del haz se omite si se selecciona SOUND OPTIMZ only.
- *2 El procedimiento de optimización del sonido se omite si se selecciona BEAM OPTIMZ only.
- *3 El procedimiento de comprobación del altavoz de subgraves se omite si se selecciona BEAM OPTIMZ only.

Instalación del micrófono IntelliBeam

El micrófono IntelliBeam suministrado recoge y analiza el sonido que produce esta unidad en su ambiente de escucha real. Siga el procedimiento de abajo para conectar el micrófono IntelliBeam a esta unidad y asegurarse de que esté situado en un lugar apropiado y que no haya obstáculos grandes entre él y las paredes de su habitación de escucha.

Notas

- Asegúrese de desconectar el micrófono IntelliBeam después de completar el procedimiento AUTO SETUP.
- El micrófono IntelliBeam es sensible al calor.
 - Aléjelo de la luz solar directa.
 - No lo ponga encima de esta unidad.
- No conecte el micrófono IntelliBeam a una cable de extensión porque la optimización del sonido podría no ser adecuada.
- Si el micrófono IntelliBeam no se coloca bien en su habitación de escucha podría ocurrir un error durante el procedimiento AUTO SETUP. Para evitar la posibilidad de un error:
 - No ponga el micrófono IntelliBeam en el extremo derecho o izquierdo desde el centro de esta unidad.
 - No ponga el micrófono IntelliBeam a menos de 1,8 m de la parte delantera de esta unidad.
 - No ponga el micrófono IntelliBeam a más de 1 m de altura del centro de esta unidad.
- Asegúrese de que no haya obstáculos entre el micrófono IntelliBeam y las paredes de su habitación de escucha porque podrían obstruir la trayectoria de los haces sonoros. Sin embargo, cualquier objeto en contacto con las paredes se considerará como parte saliente de las paredes.
- Los mejores resultados se obtienen si el micrófono IntelliBeam se coloca a la altura de sus oídos cuando usted se encuentra sentado en su posición de escucha. Si esto no es posible, usted puede ajustar manualmente con precisión el ángulo del haz sonoro y equilibrar los niveles de salida del haz sonoro con MANUAL SETUP (vea la página 53) una vez completado el procedimiento AUTO SETUP.

1 Pulse **STANDBY/ON** para desconectar la alimentación de esta unidad.

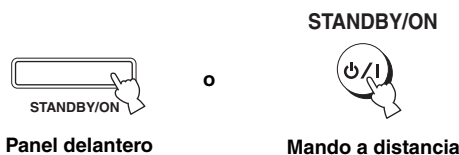

3 Ponga el micrófono IntelliBeam en una superficie nivelada a más de 1,8 m por delante de la unidad y a menos de 1 m por encima o por debajo de la altura central de la unidad, con la cabeza del micrófono IntelliBeam hacia arriba en su posición de escucha normal.

2 Conecte el micrófono IntelliBeam incluido al jack **INTELLIBEAM MIC** que se encuentra en la parte inferior del panel frontal.

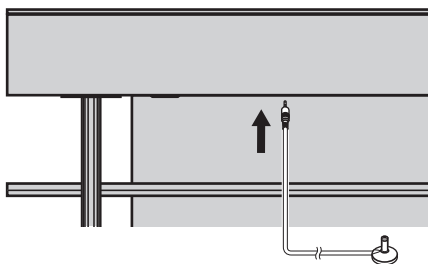

Nota

Asegúrese de poner el micrófono IntelliBeam en una línea central imaginaria trazada desde esta unidad.



Puede que quiera usar el soporte de cartón suministrado para fijar el micrófono IntelliBeam a la misma altura a la que están sus oídos cuando se sienta en su posición de escucha.

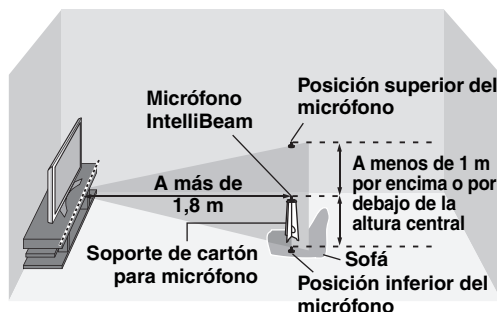

Usando AUTO SETUP (IntelliBeam)

Una vez que el micrófono IntelliBeam esté firmemente conectado a esta unidad y colocado en su habitación de escucha, siga el procedimiento de abajo para empezar el procedimiento AUTO SETUP.

También puede iniciar el procedimiento AUTO SETUP manteniendo pulsado simplemente AUTO SETUP durante más de dos segundos. En este caso, esta unidad realiza los procedimientos de optimización de haz y optimización del sonido.

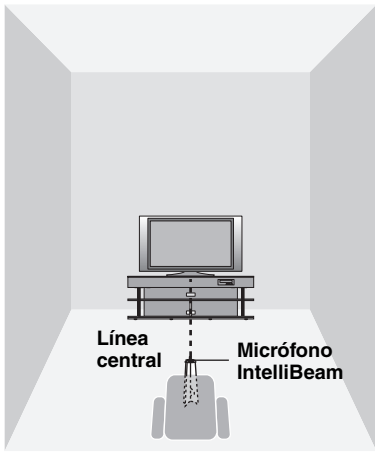

■ Ensamblaje del soporte de cartón para micrófono suministrado

Encontrará tres piezas diferentes (una circular y dos alargadas) del soporte de cartón para micrófono que han sido puestas juntas originalmente.

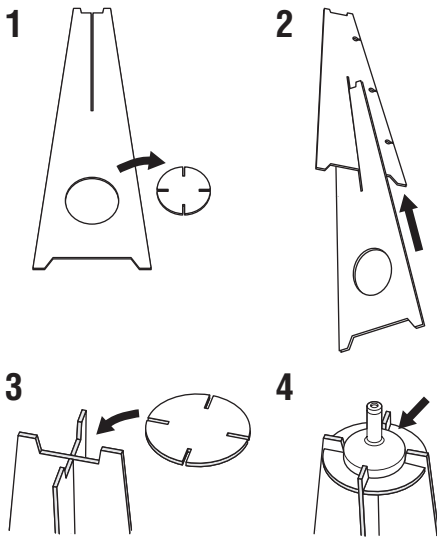

- 1** Separe las tres piezas del soporte de cartón para micrófono que han sido puestas juntas originalmente.
- 2** Inserte una de las piezas alargadas en el hueco de la otra pieza alargada.
- 3** Coloque la pieza circular sobre las dos piezas alargadas combinadas.
- 4** Coloque el micrófono IntelliBeam suministrado encima de la pieza circular.



Notas

- Asegúrese de que su habitación de escucha esté lo más silenciosa posible mientras hace el procedimiento AUTO SETUP.
- Para lograr los mejores resultados posibles se le recomienda salir de su habitación de escucha hasta que termine el procedimiento AUTO SETUP, para que usted no pueda obstruir la trayectoria de los haces sonoros.
- Tenga en cuenta que es normal que durante el procedimiento AUTO SETUP salgan tonos de prueba altos.
- El procedimiento AUTO SETUP tal vez no pueda ejecutarse bien si esta unidad se instala en una de las habitaciones descritas en “Antes de instalar esta unidad” en la página 13. En tal caso, ejecute MANUAL SETUP (vea la página 53) para ajustar manualmente los parámetros correspondientes.
- Si se produce un error se reproduce el sonido de un zumbador de error, el procedimiento AUTO SETUP se detiene y aparece un mensaje de error en la pantalla. Vea “Mensajes de error para AUTO SETUP” en la página 35 para conocer los remedios apropiados.



- El procedimiento AUTO SETUP tarda unos tres minutos como máximo. Cuando el procedimiento AUTO SETUP se realiza correctamente suena una campanilla.
- Si hay cortinas en su habitación de escucha le recomendamos seguir el procedimiento de abajo:
 1. Abra las cortinas para mejorar el reflejo del sonido.
 2. Ejecute BEAM OPTIMZ only.
 3. Cierre las cortinas.
 4. Ejecute SOUND OPTIMZ only.
- Puede guardar los ajustes optimizados por el procedimiento AUTO SETUP (vea la página 36). Un juego de ajustes optimizados según las condiciones específicas de su ambiente de escucha podrá recuperarse posteriormente dependiendo de las condiciones cambiantes de su ambiente de escucha (vea la página 37).

1 Pulse STANDBY/ON para conectar la alimentación de esta unidad.

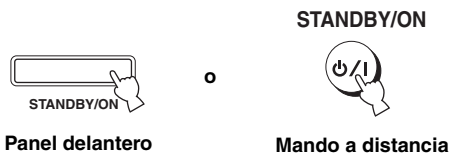

2 Ponga el selector del modo de operación en YSP.

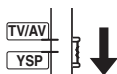

3 Pulse MENU.

La pantalla SET MENU aparece en su TV.

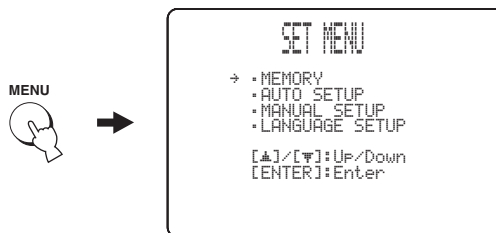

- Los botones de control usados para SET MENU se visualizan en la parte inferior de la pantalla.
- Para volver a la pantalla anterior mientras utiliza SET MENU, pulse RETURN.
- Para salir de la pantalla SET MENU, pulse una vez más MENU.
- Puede iniciar el procedimiento BEAM+SOUND OPTIMZ manteniendo pulsado simplemente AUTO SETUP durante más de dos segundos. Los pasos 4 y 5 se omiten y la pantalla mostrada en el paso 5 aparece en su TV. Inicie el procedimiento AUTO SETUP desde el paso 6.
- También puede hacer las operaciones siguientes en el visualizador del panel delantero.

4 Pulse ▲ / ▼ para seleccionar AUTO SETUP y pulse ENTER.

La pantalla siguiente aparece en su TV.

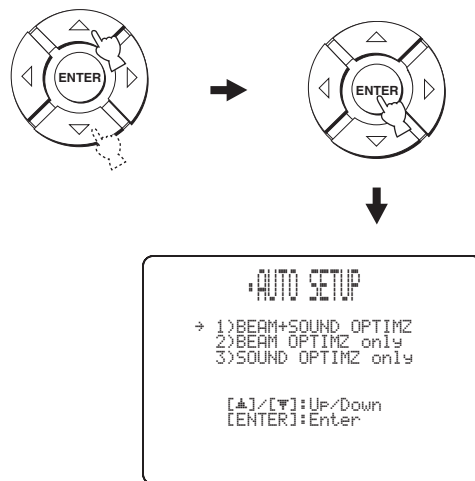

- 5** Pulse \triangle / ∇ para seleccionar **BEAM+SOUND OPTIMZ**, **BEAM OPTIMZ only** o **SOUND OPTIMZ only** y luego pulse **ENTER**. La pantalla siguiente aparece en su TV.

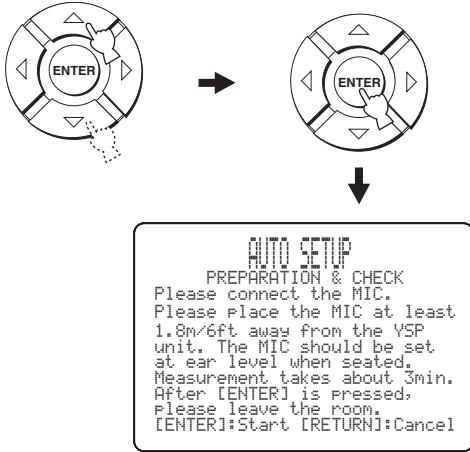

BEAM+SOUND OPTIMZ
(Optimización de haz y optimización de sonido)

Se usa para optimizar el ángulo, el retardo, el volumen y la calidad del haz, para que los parámetros se adapten de la mejor forma a su ambiente de escucha.

Se le recomienda seleccionar esta función de optimización en los casos siguientes:

- Si hace ajustes por primera vez.
- Si la unidad ha sido trasladada.
- Si su habitación de escucha ha sido reestructurada.
- Si los objetos de su habitación de escucha (muebles, etc.) han sido reorganizados.

Este menú tarda unos tres minutos.

BEAM OPTIMZ only
(Optimización de haz solamente)

Se usa para optimizar el ángulo del haz, para que el parámetro se adapte de la mejor forma a su ambiente de escucha.

Este menú tarda un minuto aproximadamente.

SOUND OPTIMZ only
(Optimización de sonido solamente)

Se usa para optimizar el retardo, el volumen y la calidad del haz, para que los parámetros se adapten de la mejor forma a su ambiente de escucha.

Se le recomienda seleccionar esta función de optimización en los casos siguientes:

- Si ha abierto o cerrado las cortinas en su habitación de escucha antes de usar esta unidad.
- Si ha ajustado manualmente el ángulo del haz.

Este menú tarda unos tres minutos.

Nota

Tendrá que optimizar el ángulo del haz en el procedimiento **BEAM OPTIMZ only** antes de empezar el procedimiento **SOUND OPTIMZ only**.

- 6** Compruebe una vez más los puntos siguientes antes de empezar el procedimiento **AUTO SETUP**.

- ¿Está el micrófono IntelliBeam firmemente conectado a esta unidad?
- ¿Está el micrófono IntelliBeam colocado en un lugar adecuado?
- ¿Hay obstáculos grandes entre el micrófono IntelliBeam y las paredes de su habitación de escucha?

- 7** Pulse **ENTER** para empezar el procedimiento **AUTO SETUP**.

La pantalla siguiente aparece en su TV y el procedimiento **AUTO SETUP** empieza en 10 segundos.

Salga de la habitación silenciosamente antes de iniciar el procedimiento **AUTO SETUP**.

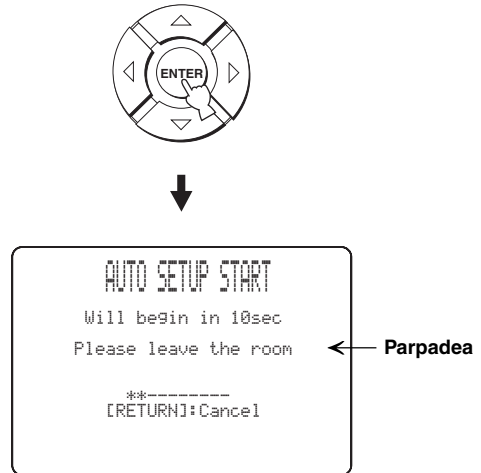

Si se produce un error se reproducirá un sonido de zumbador de error y el mensaje de error se visualizará. Consulte “Mensajes de error para **AUTO SETUP**” en la página 35 para conocer una lista completa de mensajes de errores y sus remedios apropiados. Siga las instrucciones y realice de nuevo el procedimiento **AUTO SETUP**.

8 Compruebe que la pantalla siguiente se visualice en su TV.

Los resultados del procedimiento AUTO SETUP se visualizan en su TV.

Ejemplo 1



Ejemplo 2

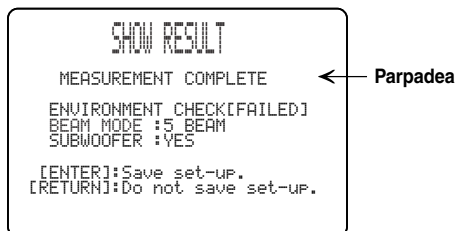

- Si se visualiza “ENVIRONMENT CHECK [FAILED]”, recomendamos ejecutar de nuevo el AUTO SETUP procedimiento. Vea el paso 9 para conocer detalles.
- Dependiendo del ambiente de su sala de escucha, el ángulo de los haces de los altavoces delanteros derecho e izquierdo y de los altavoces surround derecho e izquierdo puede ajustarse al mismo valor aunque se visualice “5 BEAM” como resultado.

9 Pulse ENTER para confirmar los resultados o RETURN para cancelarlos.

La pantalla siguiente se visualiza durante dos segundos y luego desaparece de su TV.

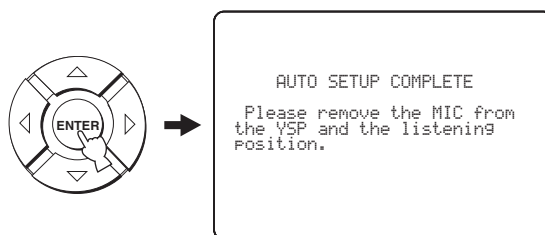

Si “ENVIRONMENT CHECK [FAILED]” se visualiza en el paso 8, después de pulsar ENTER se visualiza la pantalla siguiente. En este caso, vea ERROR E-1 en “Mensajes de error para AUTO SETUP” en la página 35. Pulse ENTER para salir de AUTO SETUP y luego vuelva a ejecutar el procedimiento desde el paso 3.



10 Desconecte el micrófono IntelliBeam del jack INTELLIBEAM MIC.

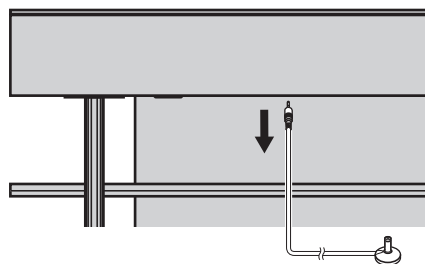

Si quiere guardar y cargar ajustes, vea “Uso de la memoria del sistema” en la página 36.

■ Mensajes de error para AUTO SETUP

Antes de empezar el procedimiento AUTO SETUP

Mensaje de error	Causa	Remedio	Vea la página
ERROR E-2 No MIC detected. Please check MIC connection and re-try.	El micrófono IntelliBeam no está conectado a esta unidad.	Conecte el micrófono IntelliBeam a esta unidad.	30

Mientras se realiza el procedimiento AUTO SETUP

Pulse RETURN si se lista uno de los errores de abajo, excepto E-1. En el caso de haber empezado el procedimiento AUTO SETUP pulsando AUTO SETUP en el paso 3, ejecute de nuevo el procedimiento desde el paso 3 después de desaparecer la pantalla. En el caso de haber empezado el procedimiento AUTO SETUP pulsando MENU en el paso 3, ejecute de nuevo el procedimiento desde el paso 4 después de visualizarse la pantalla en el paso 3. Ejecute MANUAL SETUP si el problema es difícil de resolver.

Mensaje de error	Causa	Remedio	Vea la página
ERROR E-1 Please test in quieter environment.	Hay demasiado ruido no deseado en su habitación de escucha.	Asegúrese de que la habitación de escucha esté tan silenciosa como sea posible. Puede que quiera elegir ciertas horas del día cuando no hay mucho ruido procedente del exterior.	—
ERROR E-2 No MIC detected. Please check MIC connection and re-try.	El micrófono IntelliBeam fue desconectado mientras se realizaba el procedimiento AUTO SETUP.	Asegúrese de que el micrófono IntelliBeam esté firmemente conectado a esta unidad.	30
ERROR E-3 Unexpected control is detected. Please re-try.	Se hicieron algunas operaciones en esta unidad mientras se realizaba el procedimiento AUTO SETUP.	No realice ninguna otra operación mientras se hace el procedimiento AUTO SETUP.	—
ERROR E-4 Please check MIC position. MIC should be set in front of YSP.	El micrófono IntelliBeam no está en frente de esta unidad.	Asegúrese de que el micrófono IntelliBeam esté instalado en frente de esta unidad.	30
ERROR E-5 Please check MIC position. MIC should be set above 1.8m/6.0ft.	El micrófono IntelliBeam no está colocado a la distancia apropiada de esta unidad.	Asegúrese de que el micrófono IntelliBeam esté instalado a más de 1,8 m de la parte delantera de esta unidad y a menos de 1 m de altura sobre el centro de esta unidad.	30
ERROR E-6 Volume level is lower than expected. Please check MIC position/connection and re-try.	El micrófono IntelliBeam no puede captar el sonido producido por esta unidad porque el nivel de salida del sonido es demasiado bajo.	Asegúrese de que el micrófono IntelliBeam esté firmemente conectado a esta unidad y colóquelo en un lugar apropiado. Si el problema persiste, contacte con el centro de servicio Yamaha más cercano para solicitar su asistencia.	30
ERROR E-7 Unexpected error happened. Please re-try.	Se ha producido un error en el interior del sistema.	Repita el procedimiento AUTO SETUP.	—

Uso de la memoria del sistema

Uso conveniente de la memoria del sistema

En la memoria del sistema de esta unidad puede guardar los ajustes actuales realizados en SET MENU. Resulta útil guardar ciertos ajustes según las condiciones cambiantes de su habitación de escucha. Por ejemplo, si hay cortinas en el camino de los haces sonoras, la efectividad de los mismos cambiará dependiendo de si las cortinas están abiertas o cerradas.

Cuando las cortinas están abiertas

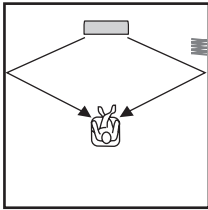

Cuando las cortinas están cerradas

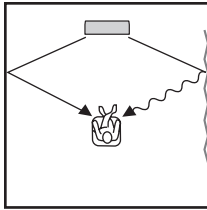

3 Pulse \triangle / ∇ para seleccionar MEMORY y pulse ENTER.

La pantalla siguiente aparece en su TV.

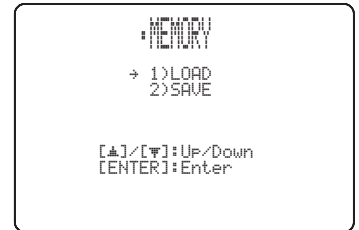
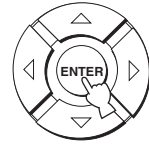

Para guardar ajustes

1 Ponga el selector del modo de operación en YSP.

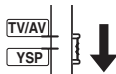

2 Pulse MENU.

La pantalla SET MENU aparece en su TV.



4 Pulse \triangle / ∇ para seleccionar SAVE y pulse ENTER.

La pantalla siguiente aparece en su TV.

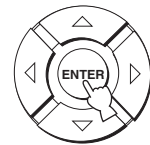

- Los botones de control usados para SET MENU se visualizan en la parte inferior de la pantalla.
- Para volver a la pantalla anterior mientras utiliza SET MENU, pulse RETURN.
- Para salir de la pantalla SET MENU, pulse una vez más MENU.
- También puede hacer las operaciones siguientes en el visualizador del panel delantero.

5 Pulse Δ / ∇ para seleccionar MEMORY1, MEMORY2 o MEMORY3 y pulse ENTER.

La pantalla siguiente aparece en su TV.

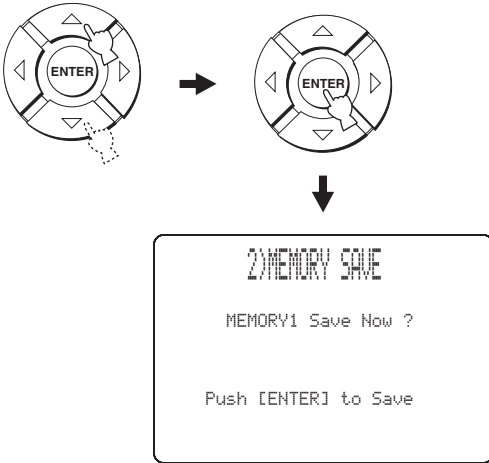

6 Pulse de nuevo ENTER.

Los nuevos parámetros se guardan como MEMORY1, MEMORY2 o MEMORY3. Una vez guardados los parámetros, la visualización vuelve a la pantalla siguiente SET MENU.

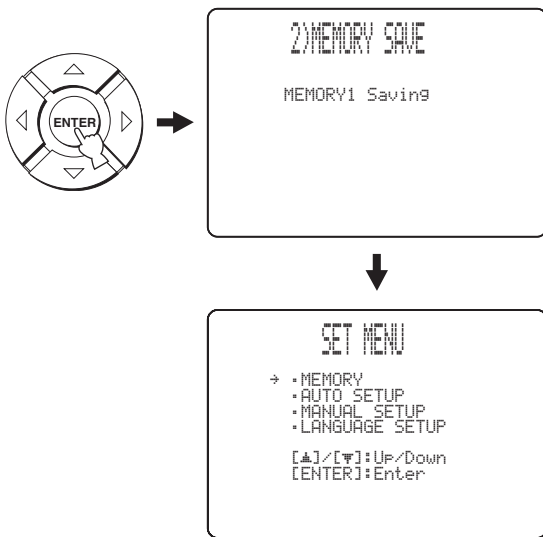

7 Pulse MENU para salir.

La pantalla SET MENU desaparece de su TV.



Carga de ajustes

Puede recuperar los ajustes guardados en “Para guardar ajustes” en la página 36 según las condiciones cambiantes de su habitación de escucha.

1 Ponga el selector del modo de operación en YSP.

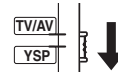

2 Pulse MENU.

La pantalla SET MENU aparece en su TV.



- Los botones de control usados para SET MENU se visualizan en la parte inferior de la pantalla.
- Para volver a la pantalla anterior mientras utiliza SET MENU, pulse RETURN.
- Para salir de la pantalla SET MENU, pulse una vez más MENU.
- También puede hacer las operaciones siguientes en el visualizador del panel delantero.

3 Pulse Δ / ∇ para seleccionar MEMORY y pulse ENTER.

La pantalla siguiente aparece en su TV.

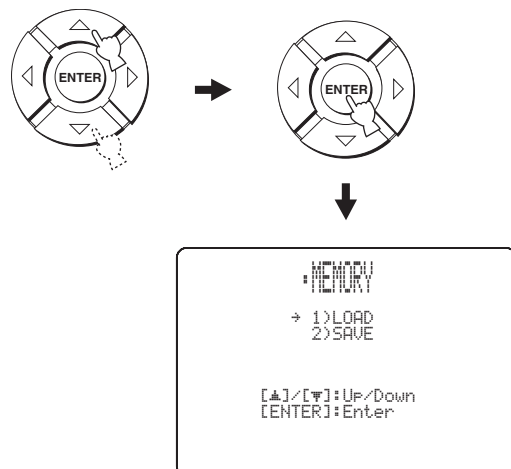

4 Pulse \triangle / ∇ para seleccionar LOAD y pulse ENTER.

La pantalla siguiente aparece en su TV.

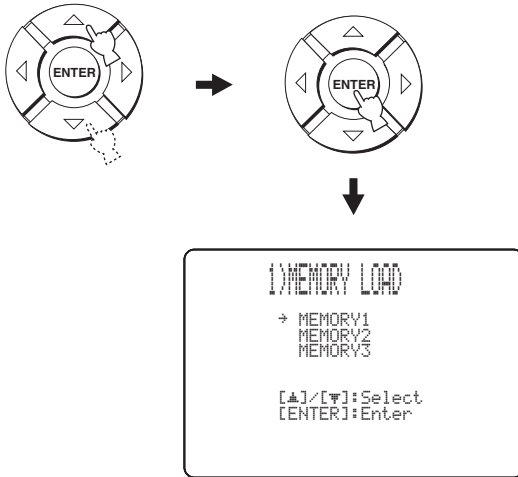

5 Pulse \triangle / ∇ para seleccionar MEMORY1, MEMORY2 o MEMORY3 y pulse ENTER.

La pantalla siguiente aparece en su TV.

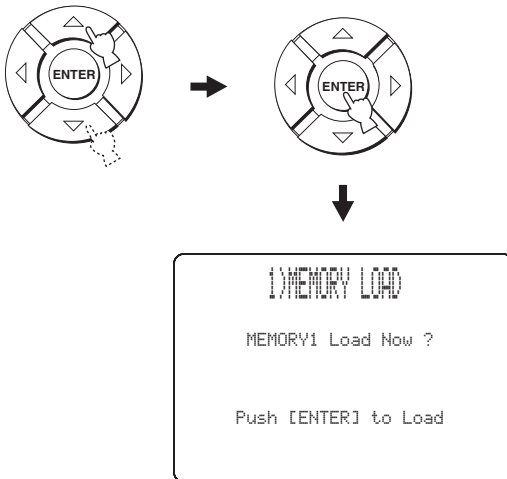

6 Pulse de nuevo ENTER.

Los nuevos parámetros guardados como MEMORY1, MEMORY2 o MEMORY3 se cargan. Una vez cargados los parámetros, la visualización vuelve a la pantalla SET MENU.

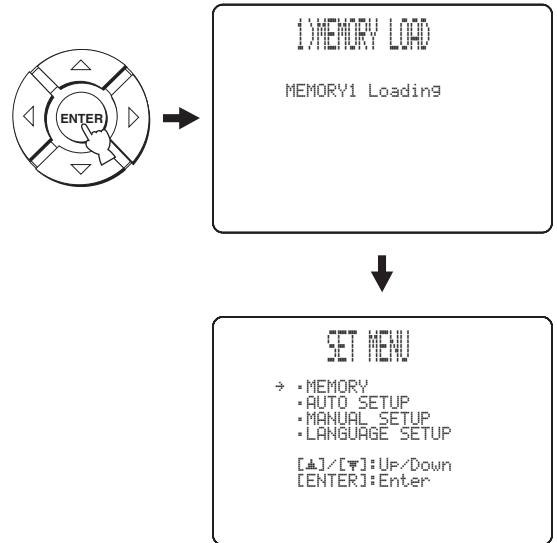

7 Pulse MENU para salir.

La pantalla SET MENU desaparece de su TV.



Reproducción

Selección de la fuente de entrada

Puede reproducir sonido de los componentes conectados a esta unidad pulsando simplemente INPUT en el panel delantero de forma repetida o pulsando uno de los botones selectores de entrada (STB, VCR, DVD, AUX o TV) en el mando a distancia. El nombre de la fuente de entrada seleccionada y el tipo del modo de entrada correspondiente aparecen en el visualizador del panel delantero.

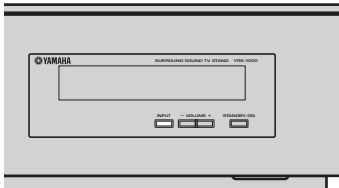

Operaciones en el panel delantero

Pulse repetidamente INPUT en el panel delantero para cambiar entre TV/STB, VCR, DVD y AUX.

El nombre de la fuente de entrada correspondiente y el tipo del modo de entrada actual se visualizan en el visualizador del panel delantero.

Operaciones con el mando a distancia



Además de controlar esta unidad, usted también puede controlar otros componentes AV si prepara el mando a distancia con los códigos de mando a distancia apropiados y pone el selector del modo de operación en TV/AV para cambiar el área de control (vea la página 71).

Pulse TV para reproducir un programa de TV.

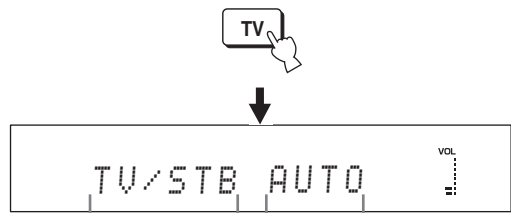

Nombre de la fuente de entrada seleccionada Tipo de modo de entrada seleccionado

Pulse STB para reproducir un emisión de satélite.

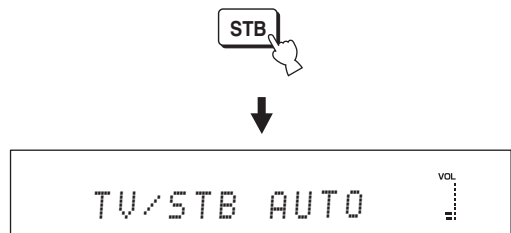

Pulse DVD para reproducir un DVD.

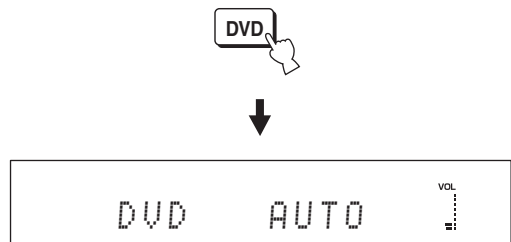

Pulse VCR para reproducir en una videogradora.

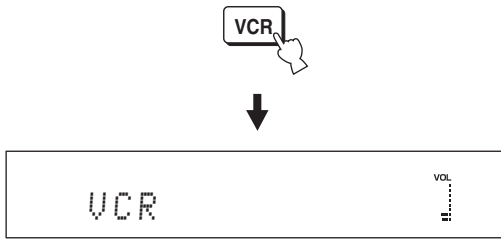

Pulse AUX para reproducir en un componente conectado al jack AUX del panel trasero de esta unidad.

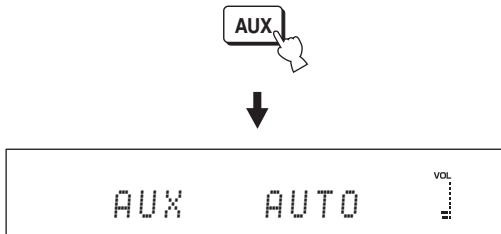

Reproducción de fuentes

Una vez seleccionada una fuente de entrada (vea la página 39), usted podrá reproducir la fuente de entrada seleccionada.

Nota

Esta sección utiliza un reproductor DVD como ejemplo de fuente de reproducción.



Para conocer detalles de su TV o reproductor DVD, consulte el manual del propietario respectivo.

1 Conecte la alimentación de su TV y reproductor DVD.

2 Utilizando el mando a distancia suministrado con el TV, cambie a la entrada de vídeo en su TV para visualizar la pantalla de menú del DVD.

Nota

Si es necesario, baje el volumen de su TV hasta que no se oiga sonido.

3 Pulse DVD para seleccionar DVD como fuente de entrada.



4 Reproduzca el DVD en su reproductor DVD utilizando el mando a distancia suministrado.

Las señales de audio de su reproductor DVD salen de esta unidad.



- El indicador **MULTI** se enciende cuando esta unidad detecta la entrada de señal de 5.1 canales en el jack óptico/coaxial. Si se enciende el indicador **PCM**, confirme los ajustes de la salida digital, salida de serie de bits y/o salida del reproductor DVD DTS.
- Si el volumen de la salida es demasiado bajo, aumentelo de esta unidad a unos 45.
- Si ha puesto los códigos de mando a distancia apropiados para su TV y reproductor DVD podrá utilizar el mando a distancia de esta unidad para controlar estos componentes. Para conocer detalles de cómo poner los códigos de mando a distancia, vea la página 71.

Ajuste del volumen

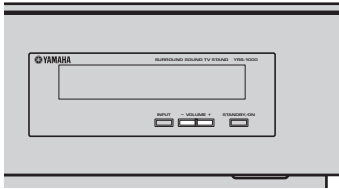

Pulse VOLUME +/- para subir o bajar el nivel de sonido.

El valor numérico del nivel del sonido aparece en el visualizador del panel delantero.

Margen de control: MIN (mínimo), 01 a 99, MAX (máximo)

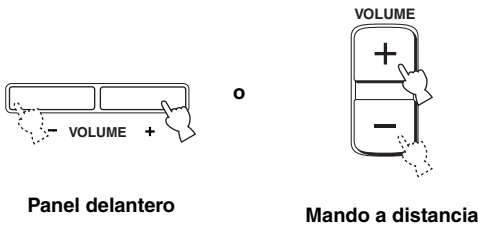

Panel delantero

Mando a distancia

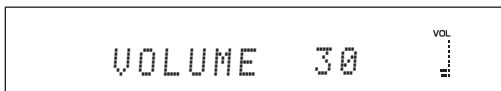

Notas

- El nivel del sonido de todas las fuentes de entrada (incluyendo fuentes multicanales y estéreo) cambia al mismo tiempo.
- Cada vez que pulsa VOLUME +/-, el nivel del sonido aumenta o disminuye.
- Si mantiene pulsado VOLUME +/- puede aumentar o disminuir continuamente el nivel del sonido.

■ Silenciamiento del sonido



1 Pulse MUTE para silenciar el sonido.

“AUDIO MUTE ON” aparece en el visualizador del panel delantero y el indicador del nivel del sonido parpadea.

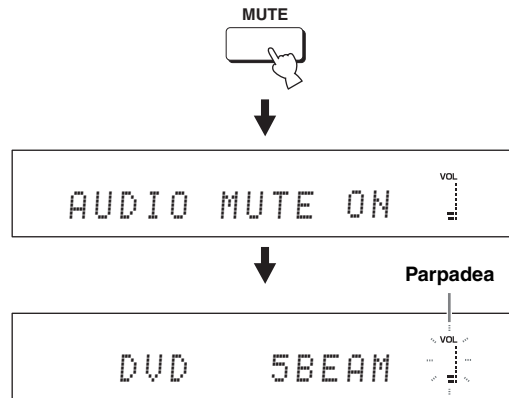

2 Pulse de nuevo MUTE (o pulse VOLUME +/-) para reanudar la salida de sonido.

“AUDIO MUTE OFF” aparece temporalmente en el visualizador del panel delantero (o el valor numérico del nivel de sonido actual aparece si usted pulsa VOLUME +/-), y el indicador de nivel de sonido se enciende.

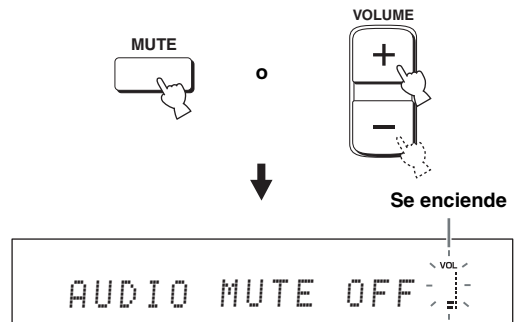

Nota

La salida de sonido de todas las fuentes de entrada (incluyendo fuentes multicanales y estéreo) se silencia al mismo tiempo.



Cuando pulse MUTE (vea la página 59) podrá seleccionar si la salida de sonido se silencia completamente o sólo 20 dB.

Disfrute del sonido surround

Cambiando el modo de haces con los botones del modo de haces del mando a distancia, usted puede disfrutar del sonido surround de múltiples canales. Seleccione 5 Beam, Stereo plus 3 Beam, 3 Beam o My Surround para reproducir múltiples canales.

Notas

- Cuando ANGLE TO WALL OR CORNER se ponga en MANUAL SETUP (vea la página 55) no se puede seleccionar 5 Beam ni 3 Beam.
- Para disfrutar de 5 Beam, Stereo plus 3 Beam o 3 Beam como modo del haz deberá realizar AUTO SETUP o MANUAL SETUP para que los parámetros se adapten de la mejor forma a su ambiente de escucha.



- 1 Ponga el selector del modo de operación en YSP.

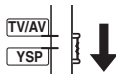

- 2 Pulse uno de los botones del modo de haces (5BEAM, ST+3BEAM, 3BEAM o MY SUR.) para seleccionar el modo de haces deseado para la reproducción de 5.1 canales.

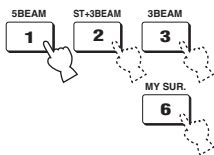

5 Beam

Da salida a haces sonoros de los canales delanteros izquierdo y derecho, central y de sonido surround izquierdo y derecho. Este modo es ideal para disfrutar al máximo de los efectos del sonido surround cuando se ven DVDs grabados en un formato de múltiples canales o cuando se reproducen fuentes de 2 canales en un formato de múltiples canales.

Pulse 5BEAM para seleccionar 5 Beam.

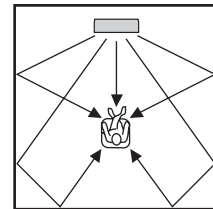

Notas

- Para obtener el mejor efecto de sonido surround, asegúrese de que no haya obstáculos en el camino de los haces sonoros que puedan impedir que éstos reboten directamente en las paredes de su habitación de escucha.
- Los haces sonoros delanteros izquierdo y derecho salen hacia las paredes de su habitación de escucha.
- “SP Pos. Corner!” aparece en el visualizador del panel delantero si INSTALLED POSITION se pone en ANGLE TO WALL OR CORNER (vea la página 55).

Stereo plus 3 Beam

Da salida a sonido normal de los canales delanteros izquierdo y derecho, y a los haces de sonido de los canales y surround izquierdo y derecho. Este modo es ideal para ver grabaciones en directo en un DVD. Las voces y sonidos de instrumentos se pueden oír cerca del centro de la posición de escucha, mientras que los reflejos del sonido del propio local se pueden oír a su derecha e izquierda, dándole la sensación de estar sentado justo enfrente del escenario.

Pulse ST+3BEAM para seleccionar Stereo plus 3 Beam.

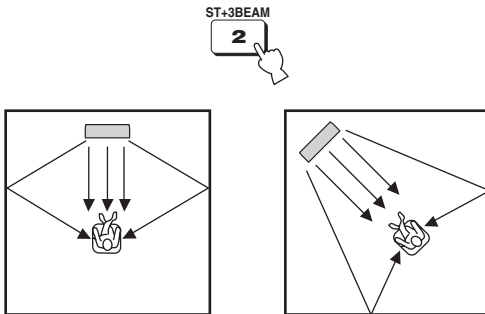

Nota

Los haces sonoros delanteros izquierdo y derecho salen directamente a la posición de escucha.

3 Beam

Da salida a los haces sonoros de los canales delanteros izquierdo y derecho y central. Este modo es ideal para disfrutar de películas con toda la familia. Como el área de la posición de escucha se amplía, usted puede disfrutar de un sonido surround de calidad excelente en un área amplia. Además, usted puede usar este modo cuando la posición de escucha esté cerca de la pared posterior y los haces sonoros surround izquierdo y derecho no puedan reflejarse en la pared.

Pulse 3BEAM para seleccionar 3 Beam.

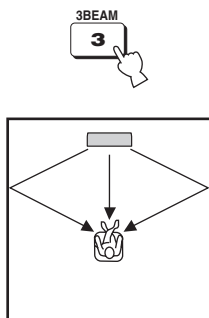

Si hace los ajustes para IMAGE LOCATION en BEAM MENU (vea la página 58) podrá lograr un efecto surround más real.

Notas

- Cuando reproduce fuentes de múltiples canales, las señales de sonido surround izquierdo y derecho se mezclan y salen desde los canales delanteros izquierdo y derecho.
- Los haces sonoros delanteros izquierdo y derecho salen hacia las paredes de su habitación de escucha.
- “SP Pos. Corner!” aparece en el visualizador del panel delantero si INSTALLED POSITION se pone en ANGLE TO WALL OR CORNER (vea la página 55).

My Surround

Este modo permite usar un sistema surround en una zona de escucha pequeña que tal vez no satisfaga las condiciones de escucha de otras habitaciones para otros modos de haces sonoros (vea “Antes de instalar esta unidad” en la página 13). Use este modo de haz cuando quiera disfrutar del sonido surround cerca de esta unidad, o cuando no pueda disponer de otros modos de haces.

Pulse MY SUR. para seleccionar My Surround.

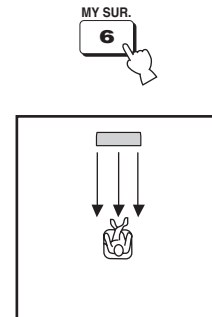

Notas

- Los ajustes de modos de haces, como los ángulos y distancias de haces, no sirven en este modo.
- Para obtener el efecto completo de My Surround, su posición de escucha debe mirar hacia la parte delantera de esta unidad.

■ Indicadores de decodificador

Dependiendo de la fuente de entrada y el modo de sonido surround seleccionado, los indicadores de decodificador en el visualizador del panel delantero se encienden de la forma siguiente:

Estado	Indicador
Cuando se introducen señales PCM	PCM
Cuando se introducen señales digitales DTS o se selecciona DTS Neo:6 como modo surround	dts
Cuando se introducen señales Dolby Digital	DIGITAL
Cuando se selecciona Dolby Pro Logic como modo surround	PL
Cuando se selecciona Dolby Pro Logic II como modo surround	PL II



- Puede seleccionar el modo de introducción (AUTO, DTS o ANALOG) pulsando repetidamente INPUTMODE (vea la página 68).
- Los discos codificados en DTS-ES, Dolby Digital 5.1 EX, Dolby Digital EX o Dolby Digital Surround EX se reproducirán en DTS o Dolby Digital.

■ Modos de sonido surround y fuentes recomendados

Modo de sonido surround		Fuente recomendada
DTS Neo:6	Cinema Music	Películas Música
Dolby Pro Logic	–	Todas las fuentes
Dolby Pro Logic II	Movie Music Game	Películas Música Juegos

Notas

- Cuando selecciona una fuente de entrada (vea la página 39) se selecciona automáticamente el modo surround usado para la fuente de entrada seleccionada previamente.
- Si la alimentación de esta unidad se desconecta y conecta de nuevo se selecciona automáticamente el modo surround usado para la fuente de entrada seleccionada previamente antes de desconectar la alimentación.
- Si los modos surround no están disponibles, "Prohibit" aparece en el visualizador del panel delantero cuando usted pulsa SUR. DECODE.
- Los modos están disponibles:
 - cuando el modo de haces se ponga en otro ajuste que no sea el de reproducción estéreo (vea la página 48) y My Surround (vea la página 43).
 - cuando se introducen señales de 2 canales.

Disfrute de fuentes de 2 canales con sonido surround

Esta unidad puede decodificar fuentes de 2 canales para reproducir 5.1 canales, para que usted pueda disfrutar de una variedad de efectos de sonido surround cambiando el modo surround.



El modo de haz debe ponerse en 5 Beam, Stereo plus 3 Beam o 3 Beam (vea la página 42).

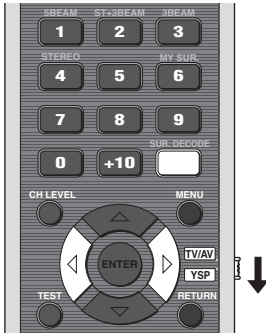

1 Ponga el selector del modo de operación en YSP.

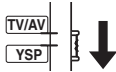

2 Pulse repetidamente SUR. DECODE (o pulse SUR. DECODE y luego pulse ◀/▶) para cambiar entre modos surround.

Opciones: Neo:6 Cinema, Neo:6 Music, PRO LOGIC, PLII Movie, PLII Music, PLII Game

Ajuste predeterminado: Neo:6 Cinema

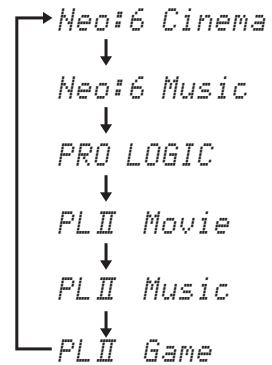
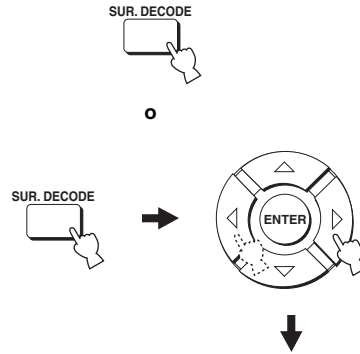

Para disfrutar de la TV con sonido surround

Puede disfrutar de la salida de señales de audio analógicas de su TV con sonido surround real.



Antes de realizar los pasos de abajo, ajuste el volumen de esta unidad en 30.

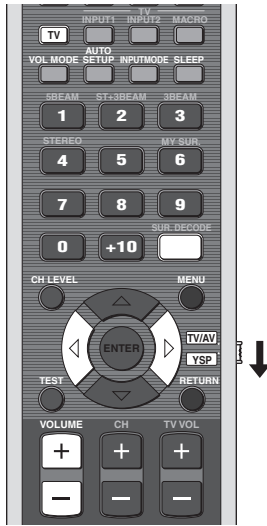

1 Seleccione el canal de TV que quiera ver.

Para seleccionar un canal de TV, utilice el mando a distancia suministrado con su TV.

2 Ponga el selector del modo de operación en YSP.

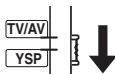

3 Pulse TV.

Esta unidad da salida a las señales de audio de su TV.



4 Si oye sonido de los altavoces de su TV, reduzca el nivel del sonido en su TV hasta que no oiga ninguna salida de audio.

Para reducir el nivel de sonido del TV, utilice el mando a distancia suministrado con su TV.



5 Pulse VOLUME +/- para ajustar el nivel de sonido.

6 Pulse repetidamente SUR. DECODE (o pulse SUR. DECODE y luego pulse </>) para cambiar entre modos surround.

Las señales introducidas desde fuentes de 2 canales también se pueden reproducir en múltiples canales. Para obtener más información de los modos de sonido surround, vea la página 44.



o

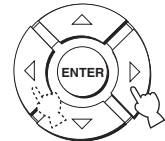

Ajuste de parámetros del modo surround

Puede configurar los parámetros para Dolby Pro Logic II Music y DTS Neo:6 Music y ajustar con exactitud los efectos de sonido surround.

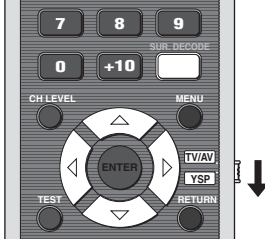

1 Repita los pasos 1 y 2 en “Disfrute de fuentes de 2 canales con sonido surround” en la página 45 y seleccione **PL II Music** o **Neo:6 Music**.

2 Pulse \triangle/∇ para seleccionar los parámetros.



3 Pulse $\triangleleft/\triangleright$ para configurar el parámetro seleccionado.

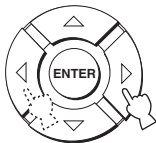

■ Cuando se selecciona Dolby Pro Logic II Music

PANORAMA

Da al sonido de los canales izquierdo y derecho un efecto envolvente, distribuido por todo el campo de sonido surround, que proporciona una sensación de expansión.

Opciones: ON/OFF

Ajuste predeterminado: OFF

DIMENSION

Ajusta la diferencia en volumen entre los canales delanteros y de sonido surround y el equilibrio del volumen que usted quiere.

Margen de control: -3 (hacia la dirección de

altavoces surround) a

+3 (hacia la dirección de los

altavoces delanteros)

Ajuste predeterminado: STD (estándar)

C. WIDTH

Distribuye el sonido del canal central a izquierda y derecha. Si se elige 0, el sonido del canal central sólo sale por el canal central.

Margen de control: 0 a 7

Ajuste predeterminado: 3

■ Cuando se selecciona DTS Neo:6 Music

C. IMAGE

Ajusta de diversas formas la imagen central de tres canales (delanteros y central).

Margen de control:

0,0 (más amplio) a 1,0 (hacia el centro)

Ajuste predeterminado: 0,3

Disfrute del sonido estéreo

Pulsando STEREO en el mando a distancia, usted puede disfrutar de la reproducción estéreo de 2 canales con los modos de haces. Los sonidos salen por los canales delanteros izquierdo y derecho. Esto es ideal para reproducir fuentes de alta fidelidad, como CDs, y podrá usarse para reemplazar a los altavoces de su TV.

Notas

- Cuando reproduce señales de audio Dolby Digital con la reproducción estéreo, la gama dinámica se comprime. Si el nivel de volumen disminuye al mínimo, utilice otros modos beam.
- Cuando se selecciona la reproducción estéreo como modo de haz, los modos surround (vea la página 44) no son efectivos.

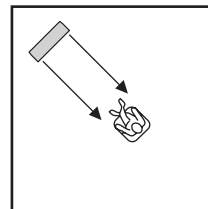
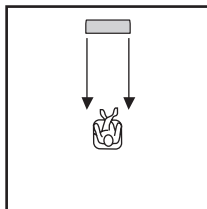

- 1 Ponga el selector del modo de operación en YSP.**

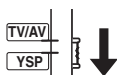

Nota

Cuando reproduzca fuentes de múltiples canales, todas las señales, excepto las de los canales delanteros izquierdo y derecho, se mezclarán y saldrán por los canales delanteros izquierdo y derecho. No sale sonido por los canales central y surround.

- 2 Pulse STEREO para seleccionar la reproducción estéreo como el modo de haces.**

“STEREO MODE” aparece en el visualizador del panel delantero.

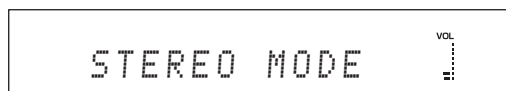

Utilización del modo de volumen (Modo de escucha nocturna/Modo de igualación del volumen del TV)

Los realizadores de escucha nocturna han sido diseñados para facilitar la escucha a volúmenes bajos durante la noche. Además, usted puede limitar el nivel del volumen del TV para que éste no cambie excesivamente de forma repentina siempre que cambie la emisión (debido a anuncios comerciales, etc.).



1 Ponga el selector del modo de operación en YSP.

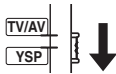

2 Pulse repetidamente VOL MODE para seleccionar NIGHT:CINEMA, NIGHT:MUSIC, TV EQUAL VOL o OFF.

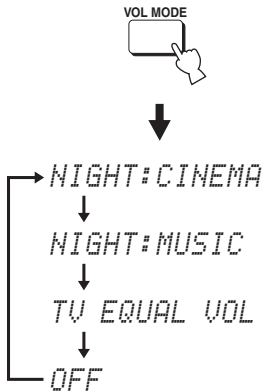

El indicador NIGHT se enciende en el visualizador del panel delantero cuando se selecciona "NIGHT:CINEMA" o "NIGHT:MUSIC".



El indicador EQUAL se enciende en el visualizador del panel delantero cuando se selecciona "TV EQUAL VOL".

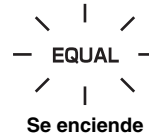

- Seleccione NIGHT:CINEMA cuando vea películas para reducir la gama dinámica de las pistas de sonido de la película y hacer que los diálogos se oigan fácilmente con volúmenes bajos.
- Seleccione NIGHT:MUSIC cuando escuche fuentes de música para oír fácilmente todos los sonidos.
- Seleccione TV EQUAL VOL cuando vea programas de TV.
- Seleccione OFF para desactivar el modo del volumen.

3 Pulse ◀/▶ para ajustar el nivel de efecto de compresión mientras se visualiza NIGHT:CINEMA, NIGHT:MUSIC o TV EQUAL VOLUME.

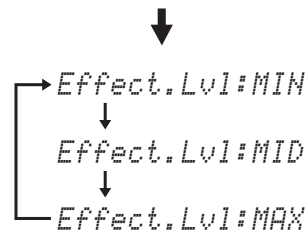
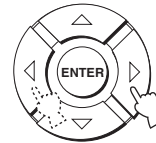

- Seleccione Effect.Lvl:MIN para la mínima compresión.
- Seleccione Effect.Lvl:MID para la compresión estándar.
- Seleccione Effect.Lvl:MAX para la compresión máxima.

Notas

- Los ajustes del modo de volumen se cancelan si usted pulsa STANDBY/ON o desconecta el cable de alimentación de la toma de CA de la pared.
- Los ajustes del modo del volumen no son efectivos cuando My Surround se selecciona como el modo de haz (vea la página 43).

Utilización del temporizador para dormir

Utilice esta función para poner automáticamente esta unidad en el modo de espera después de pasar un tiempo especificado. El temporizador para dormir es útil si usted va a dormirse después de pasar cierto tiempo mientras esta unidad aún está reproduciendo una fuente.



Cada vez que pulsa SLEEP, el visualizador del panel delantero cambia como se muestra más abajo.

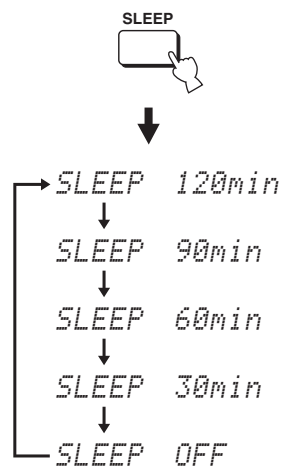

- 1 Ponga el selector del modo de operación en YSP.



- 2 Pulse repetidamente SLEEP para poner el intervalo del temporizador para dormir.

Opciones: 120min, 90min, 60min, 30min, OFF

El indicador SLEEP parpadea en el visualizador del panel delantero mientras se cambia el intervalo del temporizador para dormir.



- 3 Espere unos pocos segundos sin utilizar esta unidad para confirmar el ajuste del temporizador para dormir.

El indicador SLEEP se enciende en el visualizador del panel delantero, indicando que el temporizador para dormir está activado.



■ Cancelación del temporizador para dormir

- 1 Ponga el selector del modo de operación en YSP.

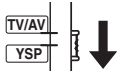

- 2 Pulse repetidamente SLEEP hasta que aparezca "SLEEP OFF" en el visualizador del panel delantero.

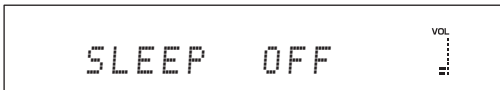
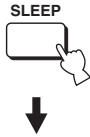

- 3 Espere unos pocos segundos sin utilizar esta unidad para confirmar el ajuste del temporizador para dormir.

El indicador SLEEP desaparece del visualizador del panel delantero, indicando que el temporizador para dormir está desactivado.

SLEEP
Desaparece

Nota

El ajuste del temporizador para dormir previo a la desactivación se guarda en la memoria del sistema.



El ajuste del temporizador para dormir también se desactiva si usted pulsa STANDBY/ON para poner esta unidad en el modo de espera o desenchufa el cable de alimentación de la toma de CA.

Utilización de la función de control HDMI

Si esta unidad y un TV compatible con el control HDMI (excepto algunos modelos) están conectados a través de HDMI, usted puede controlar las funciones siguientes con el mando a distancia suministrado con su TV.

- Conexión o desconexión de la alimentación (operación sincronizada con el TV)
- Selección del componente de salida de audio (TV o esta unidad)
- Ajuste del nivel de sonido (subir/bajar y silenciar)

Unos ejemplos de componentes que son compatibles con el control HDMI son los componentes compatibles con Panasonic VIERA Link (TV, reproductor/grabador de DVDs, reproductor de discos Blu-ray) donde VIERA Link es un nuevo nombre de EZ Sync en Norteamérica, y los televisores compatibles con Toshiba REGZA LINK (su nombre anterior es "CE Link" en Norteamérica).

Nota

No todas las características de Panasonic VIERA Link de 2008 son compatibles con productos EZ Sync de 2006/2007.



Si conecta esta unidad a un reproductor DVD compatible con el control HDMI o a un reproductor Blu-ray Disc a través de HDMI, podrá controlar también el componente conectado en sincronización con esta unidad (excepto algunos modelos).

1 Conecte esta unidad a su TV compatible con control HDMI a través de HDMI.

Para conocer detalles de HDMI y los componentes HDMI, vea "Información activada HDMI™" en la página 16 y la "Guía de configuración rápida" adicional. Además, en el manual del propietario suministrado con su TV, consulte la información de la conexión de un amplificador AV.

2 Conecte la alimentación de todos los componente conectados a través de HDMI.

Para conocer detalles del control de los componentes externos, consulte los manuales del propietario suministrados con cada componente.

3 Ponga el control HDMI en ON. Para conocer detalles, consulte la página 63.

4 Verifique los ajustes del sistema para todos los componente conectados a través de HDMI, y active la función de control HDMI.

Para conocer detalles del ajuste de los componentes externos, consulte los manuales del propietario suministrados con cada componente. Una vez finalizados los pasos 1 a 4 no necesitará hacer el mismo procedimiento la próxima vez.

5 Desconecte la alimentación de su TV y vuelva a conectarla.

6 Ponga el selector de fuente de entrada de su TV para elegir esta unidad (HDMI, etc.)

7 Seleccione el componente conectado como la fuente de entrada pulsando INPUT en panel delantero de esta unidad (o pulse uno de los botones selectores de entrada del mando a distancia). Confirme que la reproducción de imagen de la grabadora DVD (etc.) aparezca bien en su TV.

8 Use el mando a distancia suministrado con su TV para activar o desactivar la alimentación, seleccione el componente de salida de audio y ajuste el nivel del sonido de esta unidad.

Notas

- Compruebe si la función de control HDMI se activa para su TV (consulte el manual del propietario suministrado con su TV) si no puede utilizar esta unidad en sincronización con su TV.
- Mientras reproduce audio de un componente que no es compatible con HDMI, al desconectar la alimentación de su TV con el mando a distancia del mismo no se desconecta la alimentación de esta unidad. La reproducción continúa sin ser afectada.

MANUAL SETUP

Para lograr el sonido surround de mejor calidad, usted puede utilizar MANUAL SETUP para ajustar con precisión los parámetros del ambiente de escucha, y también para hacer ajustes avanzados para señales de sonido, haces sonoros, entrada digital y OSD. Cambie los ajustes iniciales (en negrita debajo de cada parámetro) para reflejar las necesidades de su ambiente de escucha.



- Puede guardar los ajustes optimizados por el procedimiento AUTO SETUP (vea la página 36). Un juego de ajustes optimizados según las condiciones específicas de su ambiente de escucha podrá recuperarse posteriormente dependiendo de las condiciones cambiantes de su ambiente de escucha (vea la página 37).
- La mayoría de los parámetros descritos en SOUND MENU y BEAM MENU se establece automáticamente cuando usted ejecuta AUTO SETUP (vea la página 29). Use SOUND MENU y BEAM MENU para hacer ajustes adicionales.
- BEAM MENU le permite hacer ajustes para los efectos de sonido surround normalmente disponibles en el menú de ajuste de altavoces.
- Haga primero los ajustes para los parámetros de BEAM MENU antes de hacer los ajustes para los parámetros de SOUND MENU, INPUT MENU y DISPLAY MENU.

SOUND MENU

Se usa para ajustar manualmente varios parámetros relacionados con la salida de sonido.

Elemento	Características	Página
TONE CONTROL	Ajusta el nivel de salida del sonido de alta o baja frecuencia.	59
SUBWOOFER SET	Hace diversos ajustes del altavoz de subgraves.	59
MUTE LEVEL	Ajusta el nivel de silenciamiento.	59
AUDIO DELAY	Ajusta el retardo de audio.	60
DD/DTS Dynamic Range	Ajusta la gama dinámica de las señales Dolby Digital o DTS.	60

BEAM MENU

Se usa para ajustar manualmente varios parámetros relacionados con la salida del haz sonoro.

Elemento	Características	Página
SETTING PARAMETERS	Hace los ajustes de la habitación de escucha y la posición de escucha.	55
BEAM ADJUSTMENT	Hace diversos ajustes de haces sonoros.	56
IMAGE LOCATION	Ajusta la posición del sonido de los canales delanteros izquierdo y derecho.	58

INPUT MENU

Se usa para ajustar manualmente varios parámetros relacionados con la entrada de audio y vídeo.

Elemento	Características	Página
INPUT MODE	Selecciona la entrada inicial de la fuente.	60
INPUT TRIM	Ajusta el nivel de entrada de la fuente.	61
INPUT RENAME	Cambia el nombre de la fuente de entrada visualizada.	61
HDMI SET	Hace diversos ajustes de HDMI.	62

DISPLAY MENU

Se usa para ajustar manualmente varios parámetros relacionados con la visualización.

Elemento	Características	Página
F.DISPLAY SET	Hace los ajustes del visualizador del panel delantero.	64
OSD SET	Hace los ajustes de la OSD.	64
UNIT SET	Cambia la unidad de medición de la visualización.	64

Utilización MANUAL SETUP

Utilice el mando a distancia para acceder a cada parámetro y ajustarlo.

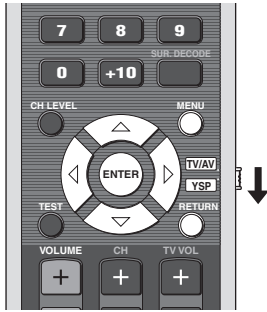

Puede ajustar los parámetros SET MENU mientras la unidad reproduce sonido.

1 Ponga el selector del modo de operación en YSP.

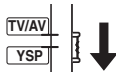

2 Pulse MENU.

La pantalla SET MENU aparece en su TV.



- Los botones de control usados para SET MENU se visualizan en la parte inferior de la pantalla.
- Para volver a la pantalla anterior mientras utiliza SET MENU, pulse RETURN.
- Para salir de la pantalla SET MENU, pulse una vez más MENU.
- También puede hacer las operaciones siguientes en el visualizador del panel delantero.

3 Pulse Δ / ∇ para seleccionar MANUAL SETUP y pulse ENTER.

La pantalla siguiente aparece en su TV.

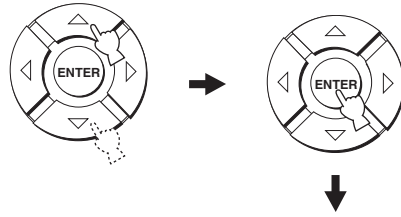

4 Pulse Δ / ∇ para seleccionar un menú secundario y pulse ENTER.

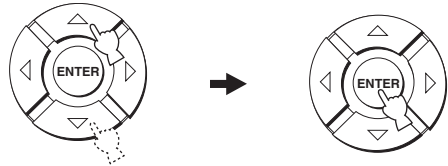

5 Pulse Δ / ∇ / \leftarrow / \rightarrow y ENTER para configurar cada parámetro.

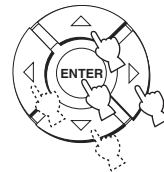

6 Pulse MENU para salir.

La OSD desaparece de la pantalla de su TV.



BEAM MENU

Se usa para ajustar manualmente varios parámetros relacionados con la salida del haz sonoro.
 SET MENU → MANUAL SETUP → BEAM MENU



Puede ajustar el nivel de salida del haz sonoro de cada canal en "Ajuste del balance de audio" (vea la página 65).

SETTING PARAMETERS (Ajuste de parámetros)

Se utiliza para establecer la posición de esta unidad en su habitación de escucha y la distancia de la posición de escucha a esta unidad. Cuando ajuste cada parámetro, otros parámetros relacionados se ajustarán automáticamente para adaptarse mejor a su entorno de escucha.

Nota

Si hace ajustes en SETTING PARAMETERS, los ajustes de optimización hechos en el procedimiento AUTO SETUP se perderán. Si quiere mantener los ajustes de optimización de haces hechos en AUTO SETUP y hacer más ajustes, haga primero los ajustes en BEAM ADJUSTMENT (vea la página 56).



INSTALLED POSITION (Posición instalada de esta unidad)

Se utiliza para ajustar la posición instalada de esta unidad. Opciones: **FLAT TO WALL**

- (Instalación paralela a una pared),
- ANGLE TO WALL OR CORNER
- (Instalación en esquina)

FLAT TO WALL

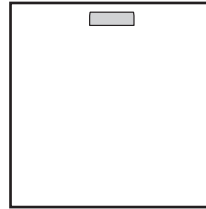

ANGLE TO WALL OR CORNER

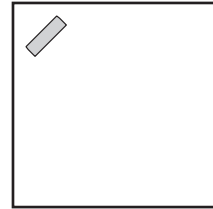

- Seleccione FLAT TO WALL si esta unidad está instalada en paralelo con una pared en su habitación de escucha. Ajuste la anchura y longitud de su habitación de escucha, y también las distancias de esta unidad a la posición de escucha y del centro de esta unidad a la pared izquierda.

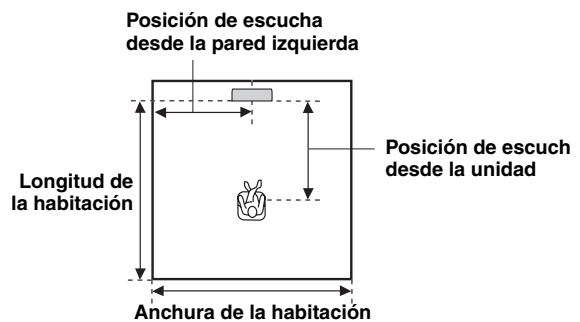

Opciones de anchura y longitud de habitación:

2,0 m a 12,0 m (6,5 ft a 40,0 ft)

Opciones de posición de escucha desde esta unidad:

1,8 m a 9,0 m (6,0 ft a 30,0 ft)

Opciones de posición de escucha desde la pared izquierda:

0,6 m a 11,4 m (2,0 ft a 38,0 ft)

Anchura y longitud de la habitación

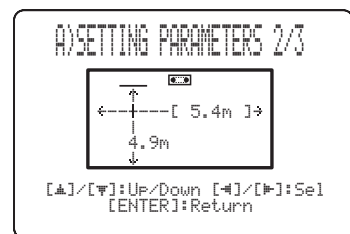

Posición de escucha desde la unidad y la pared izquierda

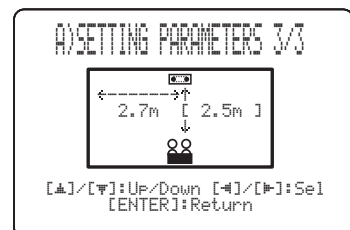

- Seleccione ANGLE TO WALL OR CORNER si esta unidad está instalada en una esquina de su habitación de escucha. Ajuste la anchura y la longitud de su habitación de escucha así como también la distancia a la posición de escucha desde esta unidad.

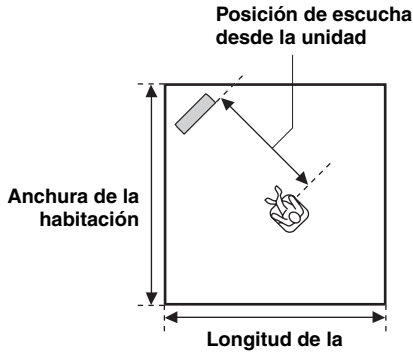

Opciones de anchura y longitud de habitación:

2,0 m a 12,0 m (6,5 ft a 40,0 ft)

Opciones de posición de escucha desde esta unidad:

1,8 m a 9,0 m (6,0 ft a 30,0 ft)

Anchura y longitud de la habitación

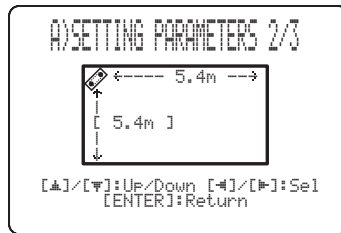

Posición de escucha desde la unidad

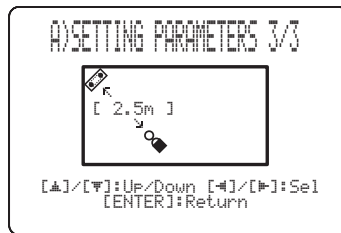

Nota

Cuando ajuste el parámetro INSTALLED POSITION en MANUAL SETUP (vea la página 55), los parámetros recién ajustados para la anchura y longitud de su habitación de escucha cambiarán automáticamente a los ajustes de fábrica.

BEAM ADJUSTMENT (Ajuste de haces)

Se utiliza para ajustar manualmente varios ajustes de haces sonoros. Recomendamos seleccionar 5 Beam como modo de haces antes de ajustar estos parámetros (vea la página 42).

Notas

- Cuando INSTALLED POSITION se ajusta en MANUAL SETUP (vea la página 55), el valor predeterminado en la fábrica se establece automáticamente para estos parámetros, excepto Center en FOCAL LENGTH (vea la página 57).
- Dependiendo de los ajustes del modo de haz (vea las páginas 42, 43 y 48), algunas posiciones de canales pueden no están disponibles para la selección. En este caso se visualiza “-”. Cuando utilice Stereo plus 3 Beam como modo de haces, establezca las señales surround izquierda y derecha que van a salir desde los canales delanteros izquierdo y derecho.

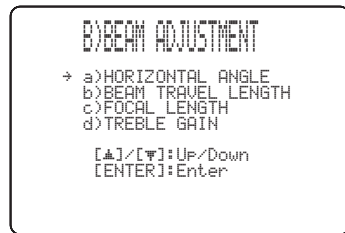

HORIZONTAL ANGLE (Ángulo horizontal)

Se utiliza para ajustar el ángulo horizontal de los haces sonoros para cada canal. Ajustando el ángulo horizontal de los haces sonoros usted puede optimizar los caminos de los haces sonoros. Sale automáticamente un tono de prueba.

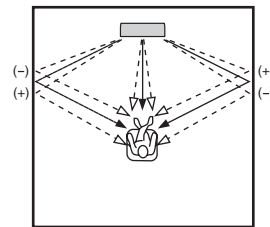

Opciones: L90° a R90°

Ajuste hacia L (izquierda) para mover la dirección de la salida a la izquierda, y hacia R (derecha) para moverla a la derecha.

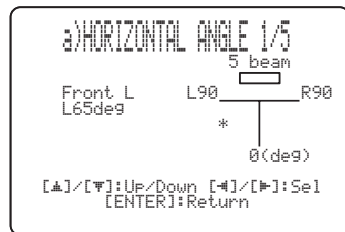

BEAM TRAVEL LENGTH (Longitud de recorrido del haz)

Deberá aplicarse cierto retardo al sonido procedente de cada canal para que todos los sonidos lleguen a la posición de escucha al mismo tiempo. Este menú establece la distancia de recorrido de los haces sonoros después de salir y ser reflejados por la pared hasta que llegan a la posición de escucha y ajusta el retardo aplicado a cada canal respectivo.

Las líneas de la ilustración de abajo indican la distancia.

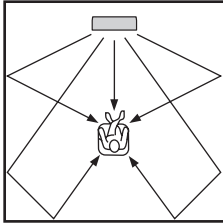

Opciones: 0,3 m a 24,0 m (1,0 ft a 80,0 ft)

- **Front L** ajusta la distancia que recorren los haces sonoros del canal delantero izquierdo.
- **Front R** ajusta la distancia que recorren los haces sonoros del canal delantero derecho.
- **Center** ajusta la distancia que recorren los haces sonoros del canal central.
- **Surround L** ajusta la distancia que recorren los haces sonoros del canal surround izquierdo.
- **Surround R** ajusta la distancia que recorren los haces sonoros del canal surround derecho.

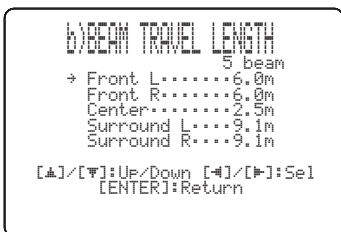

Le recomendamos usar los ajustes optimizados por AUTO SETUP (vea la página 29). Ajuste este parámetro sólo cuando haya cambiado HORIZONTAL ANGLE (vea la página 56).

FOCAL LENGTH (Distancia focal)

Se utiliza para establecer la distancia de la parte delantera de esta unidad al punto focal de salida para cada canal y para lograr la sensación expansiva de cada canal. Los puntos focales, excepto el canal central, deberán ajustarse cerca de los puntos de reflexión en las paredes. Cuanto menos distancia, más expansión.

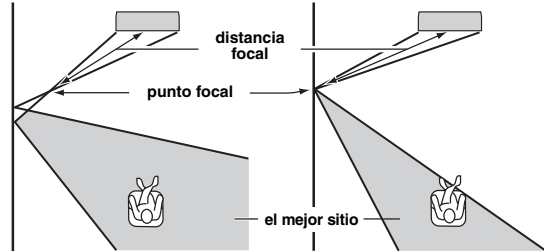

Canal delantero izquierdo

Canal central

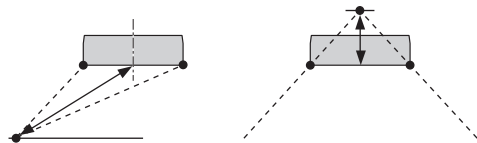

Opciones: -1,0 m a +13,0 m (-3,5 ft a +43,5 ft)

Ajuste hacia - (menos) para mover el enfoque hacia afuera y ajuste hacia + (más) para mover el enfoque hacia la posición normal.

- **Front L** ajusta la distancia focal para los haces sonoros del altavoz delantero izquierdo.
- **Front R** ajusta la distancia focal para los haces sonoros del altavoz delantero derecho.
- **Center** ajusta la distancia focal para los haces sonoros del centro. Ajuste inicial: -0,3 m (-1,0 ft)
- **Surround L** ajusta la distancia focal para los haces sonoros del altavoz surround izquierdo.
- **Surround R** ajusta la distancia focal para los haces sonoros del altavoz surround derecho.



Le recomendamos utilizar el ajuste inicial (-0,3 m (o -1,0 ft)) para el canal central.

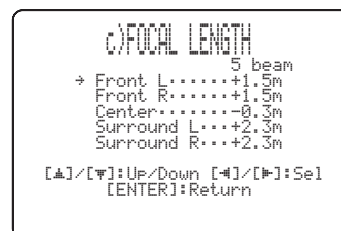

TREBLE GAIN (Ganancia de agudos)

Se usa para ajustar el nivel de salida de alta frecuencia de cada canal.



Si los puntos de reflejo de los haces sonoros delanteros izquierdo y derecho o surround izquierdo y derecho son una cortina u otra superficie que absorbe sonido, podrá lograr un sonido surround más efectivo aumentando el nivel de los agudos para esos haces sonoros.

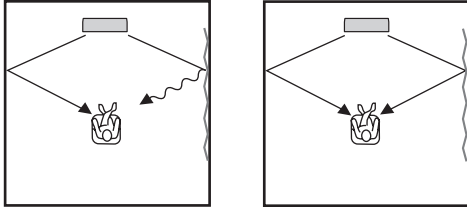

Opciones: -12,0 dB a +12,0 dB

Ajuste inicial: Front L/R, Center, 0 dB

Delantero L/R +3,0 dB en el modo de 5 haces

Surround L/R 0 dB en el modo ST + 3 haces

- **Front L** ajusta el nivel de salida de alta frecuencia del canal delantero izquierdo.
- **Front R** ajusta el nivel de salida de alta frecuencia del canal delantero derecho.
- **Center** ajusta el nivel de salida de alta frecuencia del canal central.
- **Surround L** ajusta el nivel de salida de alta frecuencia del canal surround izquierdo.
- **Surround R** ajusta el nivel de salida de alta frecuencia del canal surround derecho.

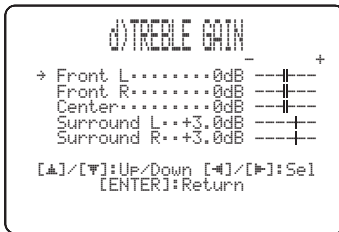

IMAGE LOCATION (Ubicación de imagen)

Se usa para ajustar la dirección desde la que se oye el sonido de los canales delanteros izquierdo y derecho, para que cada canal pueda ser oído próximo al canal central.

Utilice esta función para redirigir las señales de audio si el sonido de los canales delanteros izquierdo y derecho no parece natural, como cuando su posición de escucha no está en el centro de su habitación de escucha.

Sólo puede ajustar este parámetro cuando 3 Beam o 5 Beam está seleccionado como modo de haces (vea las páginas 42 y 43).

Opciones: ON, OFF

Margen de ajuste: 0% a 95%

Ajuste inicial: 0%

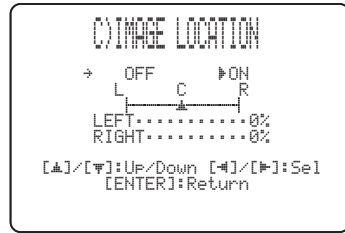

LEFT (Izquierda)

Ajusta las señales de audio hacia la izquierda.

Cuanto más alto es el porcentaje, más alta es la salida desde el centro.

Sin ajuste

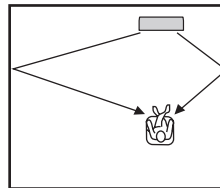

Con el canal delantero izquierdo ajustado

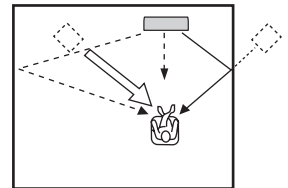

RIGHT (Derecha)

Ajusta las señales de audio hacia la derecha.

Cuanto más alto es el porcentaje, más alta es la salida desde el centro.

Sin ajuste

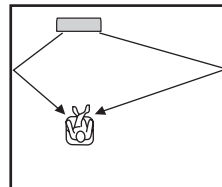

Con el canal delantero derecho ajustado

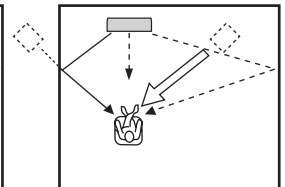

SOUND MENU

Se usa para ajustar manualmente varios parámetros relacionados con la salida de sonido.

SET MENU → MANUAL SETUP → SOUND MENU

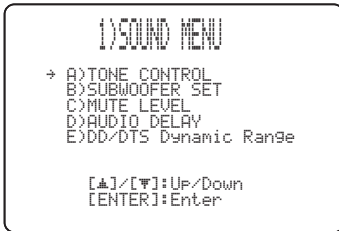

■ TONE CONTROL (Control de tono)

Puede ajustar la calidad tonal de sus haces sonoros.

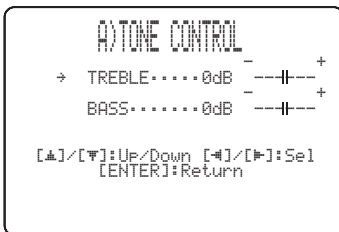

TREBLE (Agudos)

Se utiliza para ajustar la respuesta de alta frecuencia.

Opciones: -12 dB a +12 dB

Ajuste inicial: 0 dB

BASS (Graves)

Se utiliza para ajustar la respuesta de baja frecuencia.

Opciones: -12 dB a +12 dB

Ajuste inicial: 0 dB

■ SUBWOOFER SET (Ajustes de altavoz de subgraves)

Se utiliza para ajustar manualmente varios ajustes del altavoz de subgraves.

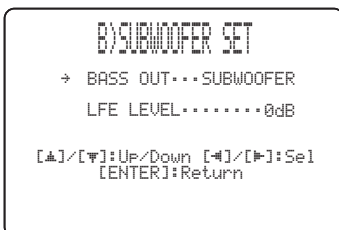

BASS OUT (Salida de graves)

Las señales de baja frecuencia (graves) pueden dirigirse al canal de subgraves o a los canales delanteros derecho e izquierdo. Este ajuste determina también la ruta de las señales LFE (efecto de baja frecuencia) encontradas en las fuentes Dolby Digital o DTS.

Opciones: **SWFR** (Altavoz de subgraves), **FRONT**

- Seleccione **SWFR** si utiliza un altavoz de subgraves. Las señales LFE y de baja frecuencia de otros canales se dirigen al altavoz de subgraves.
- Seleccione **FRONT** si no utiliza un altavoz de subgraves. Las señales LFE y de baja frecuencia de otros canales se dirigen a los canales delanteros izquierdo y derecho.

LFE LEVEL (Nivel de efectos de baja frecuencia)

Seleccione ajustar el nivel de salida del canal LFE (efecto de baja frecuencia). El canal LFE lleva efectos especiales de baja frecuencia que sólo se agregan a ciertas escenas. Este ajuste sólo es eficaz cuando esta unidad decodifica señales Dolby Digital o DTS.

Opciones: -20 a **0** dB

■ MUTE LEVEL (Nivel de silenciamiento)

Para ajustar cuánto va a reducir la función de silenciamiento el nivel del sonido.

Opciones: **MUTE**, -20 dB

- Seleccione **MUTE** para detener completamente toda la salida de sonido.
- Seleccione -20 dB para reducir el nivel de sonido actual en 20 dB.



■ AUDIO DELAY (Retardo de audio)

Para retrasar la salida de sonido y sincronizarla con la imagen de vídeo. Esto puede ser necesario cuando utilice ciertos proyectores o monitores LCD.

Opciones: 0 a 160 msec



■ DD/DTS Dynamic Range (Gama dinámica de señales Dolby Digital y DTS)

Para seleccionar la compresión de gama dinámica. Este ajuste sólo es eficaz cuando la unidad decodifica señales Dolby Digital y DTS. La gama dinámica es la diferencia entre el sonido más pequeño que puede oírse por encima del ruido del equipo y el sonido más alto que puede oírse sin distorsión.

Opciones: MIN (mínimo), STD (estándar), **MAX** (máximo)

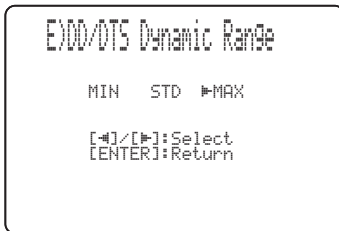

Seleccione para ajustar la compresión de la gama dinámica.

- Seleccione MIN para escuchar fuentes con niveles de sonido bajos.
- Seleccione STD para uso general.
- Seleccione MAX para películas.

INPUT MENU

Se usa para ajustar manualmente varios parámetros relacionados con la entrada de audio y vídeo.

SET MENU → MANUAL SETUP → INPUT MENU

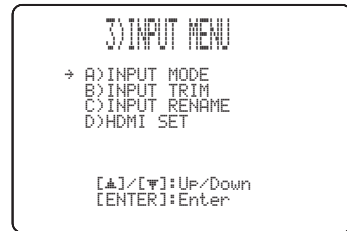

■ INPUT MODE (Modo de entrada)

Se usa para designar el modo de entrada para las fuentes de entrada conectadas a los jacks DIGITAL INPUT cuando se conecta la alimentación de esta unidad. Para información de los tipos de señales de audio que pueden salir de esta unidad, vea “Selección del modo de entrada” en la página 68.

Opciones: **AUTO**, LAST



- Seleccione AUTO para que esta unidad detecte automáticamente el tipo de las señales de entrada y seleccione el modo de entrada apropiado.
- Seleccione LAST para que esta unidad seleccione automáticamente el último modo de entrada utilizado para esa fuente de entrada. Si el tipo de las señales de entrada es diferente del establecido no se producirá sonido.

■ INPUT TRIM (Recorte de entrada)

Se usa para ajustar el nivel de entrada de la fuente de entrada.

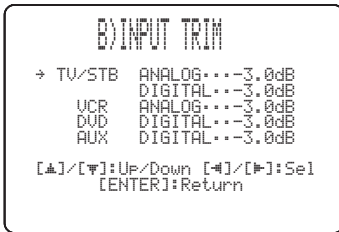

- Seleccione TV/STB ANALOG para ajustar el nivel de la entrada de las señales de audio y vídeo en los jacks TV/STB AUDIO INPUT de esta unidad.
Margen de control: -6,0 dB a 0,0 dB
Ajuste inicial: -3,0 dB
- Seleccione TV/STB DIGITAL para ajustar el nivel de la entrada de señales de audio y vídeo en el jack TV/STB OPTICAL DIGITAL INPUT de esta unidad.
Margen de control: -6,0 dB a 0,0 dB
Ajuste inicial: -3,0 dB
- Seleccione VCR ANALOG para ajustar el nivel de la entrada de las señales de audio y vídeo en los jacks VCR AUDIO INPUT de esta unidad.
Margen de control: -6,0 dB a 0,0 dB
Ajuste inicial: -3,0 dB
- Seleccione DVD DIGITAL para ajustar el nivel de la entrada de señales de audio y vídeo en el jack DVD COAXIAL DIGITAL INPUT de esta unidad.
Margen de control: -6,0 dB a 0,0 dB
Ajuste inicial: -3,0 dB
- Seleccione AUX DIGITAL para ajustar el nivel de la entrada de señales de audio y vídeo en el jack AUX OPTICAL DIGITAL INPUT de esta unidad.
Margen de control: -6,0 dB a 0,0 dB
Ajuste inicial: -3,0 dB

■ INPUT RENAME (Cambio de nombre de entrada)

Se usa para cambiar el nombre de la fuente de entrada en el OSD y en el visualizador del panel delantero. Pulse un botón selector de entrada (ej., DVD) para seleccionar el componente cuyo nombre quiera cambiar y luego siga el procedimiento siguiente.



- 1 Pulse ◀ / ▶ para poner (subrayado) debajo del espacio o carácter que desea cambiar. Parpadea (subrayado).

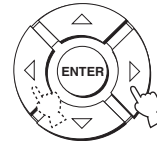

- 2 Pulse ▲ / ▼ para seleccionar el carácter deseado.

- Puede utilizar un máximo de 8 caracteres para cada entrada.
- Pulse ▼ para cambiar los caracteres en el orden siguiente o pulse ▲ para ir en sentido opuesto: A a Z, un espacio, 0 a 9, un espacio, a a z, un espacio, #, *, +, etc.

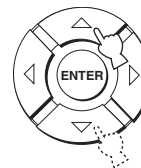

- 3 Repita los pasos 1 a 2 para cambiar el nombre de cada entrada.

- 4 Pulse ENTER para salir.

Los nombres nuevos se registran, y la visualización vuelve a la pantalla anterior.

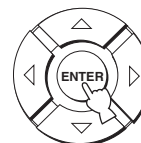

■ HDMI SET (Ajustes de HDMI)

Se usa para cambiar la entrada/salida de audio/vídeo HDMI para que concuerde con el componente conectado.

Opciones: SUPPORT AUDIO (Soporte de audio),
AUDIO SELECT (Selección de audio),
VIDEO INFO. (Información de vídeo),
HDMI CONTROL (Control HDMI)

```

d)HDMI SET
→ a)SUPPORT AUDIO
  b)AUDIO SELECT
  c)VIDEO INFO.
  d)HDMI CONTROL

[▲]/[▼]: Up/Down
[ENTER]: Enter
    
```

SUPPORT AUDIO (Audio de soporte)

Se usa para seleccionar si se van a reproducir señales de audio HDMI en esta unidad o en otro componente HDMI conectado al jack HDMI OUT de esta unidad.

Opciones: YRS-1000, OTHER

```

a)SUPPORT AUDIO
▶YRS-1000  OTHER

[▲]/[▼]: Select
[ENTER]: Return
    
```

Notas

- Este ajuste es eficaz cuando HDMI CONTROL se pone en OFF (vea la página 63).
- Las señales de vídeo HDMI introducidas por uno de los jacks HDMI IN de esta unidad salen siempre por el jack HDMI OUT de esta unidad.
- Cuando HDMI CONTROL se pone en ON, este ajuste no sirve. Esta unidad sigue el ajuste del TV compatible con control HDMI.

AUDIO SELECT (Selección de audio)

Use esta función si su reproductor/sintonizador conectado a uno de los jacks HDMI de esta unidad da salida a fuentes de audio multicanal en 2 canales. Conecte el jack (o jacks) de salida óptica y/o digital coaxial de su reproductor al jack (o jacks) de entrada digital correspondiente de esta unidad, además de hacer la conexión HDMI, y luego ponga "AUDIO SELECT" en "OFF". La señal multicanal pasa a través del jack digital y sale de esta unidad en el modo multicanal.

Opciones: ON, OFF

```

b)AUDIO SELECT
→ HDMI1  AUX      ... ON
  HDMI2  DVD      ... ON

[▲]/[▼]: Up/Down [▲]/[▼]: Sel
[ENTER]: Return
    
```

Notas

- La señal de vídeo que entra por uno de los jacks HDMI sale por el jack HDMI OUT, independientemente del ajuste AUDIO SELECT.
- El ajuste AUDIO SELECT sólo se aplica a la salida de sonido de esta unidad. Si no es válida cuando el sonido sale del dispositivo conectado a los jacks HDMI OUT.

VIDEO INFO. (Información de vídeo)

Se usa para visualizar la información de vídeo de la señal de entrada actual.

Opciones: HDMI RES., HDMI ERROR

```

c)VIDEO INFO.
→ HDMI RES.....1080P
  HDMI ERROR.....

[▲]/[▼]: Up/Down
[ENTER]: Return
    
```

- Seleccione HDMI RES. para visualizar la resolución de las señales de entrada/salida HDMI.
- Seleccione HDMI ERROR para visualizar el mensaje de error para las fuentes o dispositivos HDMI conectados (vea la página 79 para conocer detalles).

HDMI CONTROL (Control HDMI)

Use esta función para enlazar esta unidad y un TV compatible con control HDMI a través de HDMI. Con el mando a distancia suministrado con su TV compatible con control HDMI puede conectar o desconectar la alimentación, seleccionar el modo de entrada y ajustar el nivel del sonido de esta unidad. Para conocer detalles, vea “Utilización de la función de control HDMI” en la página 52.

Opciones: **OFF**, ON



- Seleccione ON para activar el control HDMI.
- Seleccione OFF para desactivar el control HDMI.
- Cuando “HDMI CONTROL” esté en “ON”, el consumo de energía en el modo de espera aumentará.

Notas

- Cuando HDMI CONTROL se ponga en OFF y esta unidad esté en el modo de espera, las señales introducidas por los jacks HDMI IN no saldrán por el jack HDMI OUT.
- Para que la función de control HDMI funcione bien, recomendamos que los dispositivos conectados usando los jacks HDMI (TV, grabadora DVD, grabadora Blu-ray, etc.) sean de la misma marca.

DISPLAY MENU

Se usa para ajustar manualmente varios parámetros relacionados con la visualización.
SET MENU → MANUAL SETUP → DISPLAY MENU



■ F.DISPLAY SET (Ajustes del visualizador del panel delantero)

Se usa para ajustar el brillo y la visualización del visualizador del panel delantero.

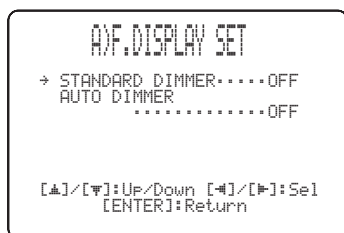

STANDARD DIMMER (Control de intensidad de iluminación estándar)

Se usa para ajustar el brillo del visualizador del panel delantero cuando usted utiliza esta unidad con los botones de control del panel delantero o del mando a distancia.
Opciones: -2, -1, **OFF**

AUTO DIMMER (Control de intensidad de iluminación automático)

Si no se realiza ninguna operación durante un tiempo especificado, la iluminación del visualizador del panel delantero se reduce. Se utiliza para ajustar el brillo del visualizador del panel delantero en este caso.

Opciones: **OFF** (el mismo brillo que con el ajuste STANDARD DIMMER),
-1 a -3 (tomando como base el ajuste STANDARD DIMMER), DISPLAY OFF

■ OSD SET (Ajustes de la OSD)

Se usa para ajustar la posición de visualización y el tiempo de visualización de la OSD.



OSD SHIFT (Cambio de la OSD)

Se utiliza para ajustar la posición vertical de la OSD. Ajuste en la dirección - (menos) para subir la posición de la OSD, y ajuste en la dirección + (más) para bajarla.
Opciones: -5 a +5
Ajuste inicial: 0

■ UNIT SET (Ajustes de la unidad)

Use esto para cambiar la unidad de medida de la visualización.

Opciones: **METERS** (Modelos de Australia, Europa, Asia y Corea), **FEET** (Modelos de EE.UU. y Canadá)



- Seleccione METERS para introducir las distancias en metros.
- Seleccione FEET para introducir las distancias en pies.

Nota

Si cambia este ajuste puede que cambien los ajustes de haz sonoro ajustados.

Ajuste del balance de audio

Puede ajustar el nivel de salida del haz sonoro de cada canal usando el tono de prueba o la salida de audio reproducida en cada modo de haz para lograr un sonido surround más real.

Utilizando el tono de prueba

Puede utilizar la función del tono de prueba para dar salida a un tono de prueba desde cada canal y equilibrar así manualmente los niveles de los canales.

Utilice esto para ajustar los niveles de los canales de forma que el nivel de sonido de cada uno de ellos sea idéntico al escuchar desde su posición de escucha.

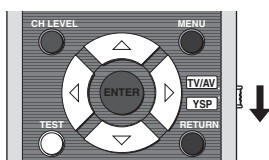

- 1 Ponga el selector del modo de operación en YSP.

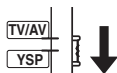

- 2 Pulse TEST.

“TEST FRONT L” aparece en el visualizador del panel delantero, y el tono de prueba sale desde el canal delantero izquierdo.



- 3 Pulse \triangle / ∇ para seleccionar el canal que quiera ajustar.

La visualización del panel delantero cambia de la forma siguiente:

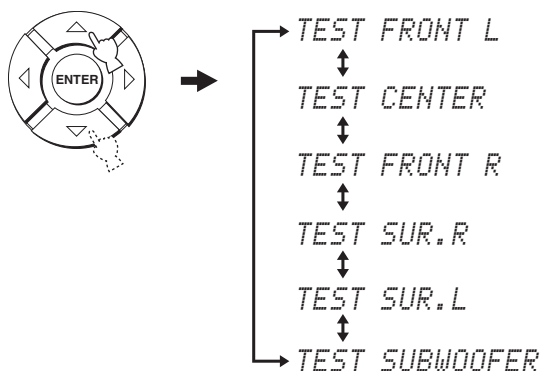

Nota

“TEST SUBWOOFER” sólo está disponible cuando SWFR está seleccionado para BASS OUT en SOUND MENU (vea la página 59).

- 4 Pulse \triangleleft / \triangleright para ajustar los volúmenes de los canales.

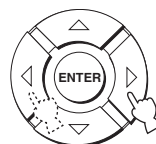

Margen de control: -10,0 dB a +10,0 dB

5 Pulse **TEST** cuando haya completado todos sus ajustes.



Notas

- No se pueden ajustar todos los niveles de los canales cuando se ha seleccionado la reproducción estéreo (vea la página 48), o My Surround (vea la página 43) como el modo de haces.
- “FRONT L/R” no se puede ajustar cuando se ha seleccionado Stereo plus 3 Beam como modo de haces (vea la página 43).
- “FRONT L/R” se ajustan automáticamente dependiendo de los ajustes de los otros canales cuando se ha seleccionado la reproducción Stereo plus 3 Beam o estéreo como modo de haces (vea las páginas 43 y 48).



Si no se puede ajustar el nivel de un canal particular, en el visualizador del panel frontal aparecerá “--dB”.

Uso de la salida de audio que está siendo reproducida

También puede ajustar manualmente los niveles de los canales mientras reproduce una fuente de entrada como, por ejemplo, un DVD.

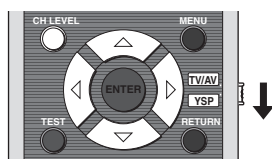

1 Ponga el selector del modo de operación en **YSP**.

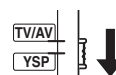

2 Pulse repetidamente **CH LEVEL** (o pulse **CH LEVEL** y \triangle / ∇) para seleccionar el canal que quiera ajustar.

La visualización del panel delantero cambia de la forma siguiente:

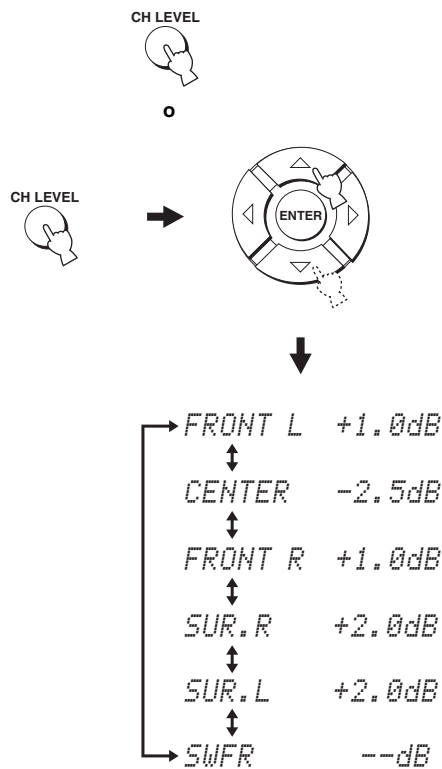

Nota

“SWFR” sólo está disponible cuando SWFR está seleccionado para BASS OUT en SOUND MENU (vea la página 59).

3 Pulse ◀/▶ para ajustar los volúmenes de los canales.

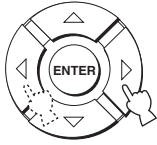

Margen de control: -10,0 dB a +10,0 dB

4 Espere unos pocos segundos sin utilizar esta unidad cuando haya terminado su ajuste.

Notas

- No se pueden ajustar todos los niveles de los canales cuando se ha seleccionado la reproducción estéreo (vea la página 48) como el modo de haces.
- “FRONT L/R” no se puede ajustar cuando se ha seleccionado Stereo plus 3 Beam como modo de haces (vea la página 43).
- “FRONT L/R” se ajustan automáticamente dependiendo de los ajustes de los otros canales cuando se ha seleccionado la reproducción Stereo plus 3 Beam o estéreo como modo de haces (vea las páginas 43 y 48).



Si no se puede ajustar el nivel de un canal particular, en el visualizador del panel frontal aparecerá “- dB”.

Selección del modo de entrada

Puede seleccionar el tipo de señal de entrada de audio de la fuente de entrada seleccionada según sus preferencias o las condiciones de la fuente de entrada. Esta función está disponible para TV/STB, DVD y AUX.



Le recomendamos ajustar el modo de entrada en AUTO en la mayoría de los casos.



- 1 Ponga el selector del modo de operación en YSP.

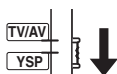

- 2 Pulse uno de los botones selectores de entrada para seleccionar la fuente de entrada deseada.

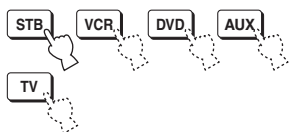

- 3 Pulse repetidamente INPUTMODE para cambiar entre modos de entrada.



DVD AUTO
↓
DVD DTS

Cuando se seleccione DVD como fuente de entrada

TV/STB AUTO
↓
TV/STB DTS
↓
TV/STB ANALOG

Cuando se seleccione TV o STB como fuente de entrada

AUX AUTO
↓
AUX DTS

Cuando se seleccione AUX como fuente de entrada

Nota

ANALOG no está disponible como modo de entrada de DVD y AUX.

- **AUTO**
Selecciona automáticamente las señales de entrada de audio en el orden de prioridad siguiente:
 - 1) Dolby Digital o DTS
 - 2) PCM
 - 3) Analógico



Utilice este modo de entrada en la mayoría de los casos.

- **DTS**
Selecciona solamente señales digitales codificadas en DTS. Comparado con AUTO, este modo de entrada proporciona mayor estabilidad cuando se reproducen CDs o LDs codificados en DTS.

- **ANALOG**
Sólo selecciona señales analógicas. Aunque se introduzcan simultáneamente señales digitales y analógicas sólo se seleccionarán las señales analógicas.



Ajustando INPUT MODE en INPUT MENU (vea la página 60) puede establecer el modo de entrada predeterminado que va a ser seleccionado cuando se conecte la alimentación de esta unidad.

Ajuste de parámetros del sistema

Esta unidad tiene menús adicionales que se visualizan en el visualizador del panel delantero. Estos menús ofrecen operaciones adicionales para ajustar y personalizar la forma en que funciona esta unidad.

Nota

Cuando "F.PANEL KEY" se pone en "F.PANEL: OFF" (vea la página 70), STANDBY/ON en el panel delantero no sirve. En cambio, utilice STANDBY/ON el mando a distancia para ajustar los parámetros del sistema.

Utilización de los parámetros del sistema

Siga el procedimiento de abajo para entrar en los parámetros del sistema.

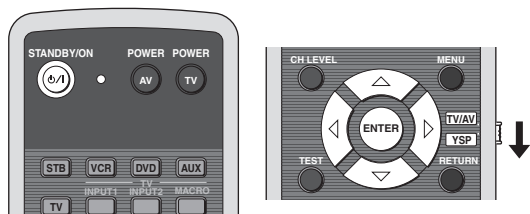
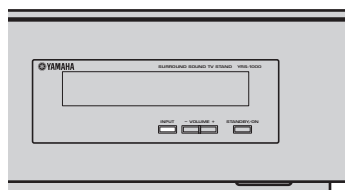

- 1 Pulse **STANDBY/ON** en el mando a distancia para desconectar la alimentación.

STANDBY/ON



- 2 En el panel delantero, mantenga pulsado **INPUT** y pulse **STANDBY/ON** en el mando a distancia para conectar la alimentación de esta unidad. "MEMORY PROTECT" se visualiza en el visualizador del panel delantero.

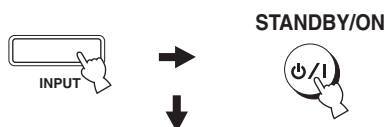

- 3 Suelte **INPUT** en el panel delantero.



- 4 Ponga el selector del modo de operación en **YSP**.

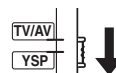



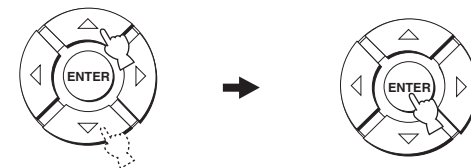

- 5 Use **▲ / ▼** para seleccionar el parámetro que va a establecer, y luego pulse **ENTER**.

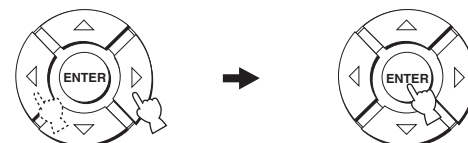

- 6 Use **◀ / ▶** para seleccionar y cambiar el ajuste de parámetros.

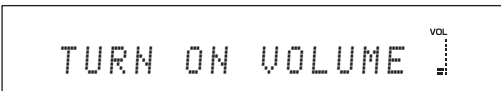

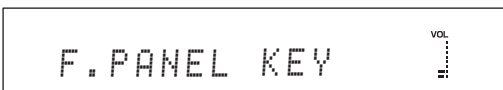
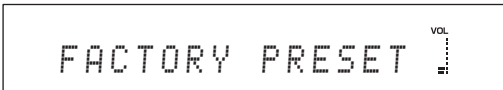
Parámetro que va a cambiarse y visualización del panel frontal	Ajuste de parámetros
<p>MEMORY PROTECT Puede proteger los ajustes que usted guardó en la memoria del sistema de esta unidad para no borrarlos ni cambiarlos sin querer.</p> 	ON, OFF
<p>MAX VOLUME Puede ajustar el nivel de sonido máximo para que esta unidad no dé salida a un sonido que sobrepase ese nivel.</p> 	MAX, 99 a 01, MIN Paso de control: 1
<p>TURN ON VOLUME Puede ajustar el nivel de sonido inicial para cuando se conecta la alimentación de esta unidad.</p> 	MAX, 99 a 01, OFF Paso de control: 1
<p>DEMO MODE Puede hacer una prueba con la salida del haz sonoro de esta unidad para experimentar el haz sonoro.</p> 	ON, OFF
<p>PANEL INP. KEY Puede desactivar el INPUT en el panel delantero cuando ajuste los parámetros del sistema.</p> 	ON, OFF
<p>F.PANEL KEY Puede desactivar las teclas del panel delantero excepto cuando ajuste los parámetros del sistema. Para activar las teclas del panel frontal, desactive la unidad pulsando STANDBY/ON en el control remoto y, a continuación, siga los pasos para ajustar el parámetro a ON.</p> 	ON, OFF
<p>FACTORY PRESET Puede reponer todos los parámetros de esta unidad a sus valores de fábrica. Este procedimiento repone completamente TODOS los parámetros en SET MENU.</p> <p>Nota Después de realizar el procedimiento siguiente tendrá que ejecutar de nuevo AUTO SETUP para que se adapte a su ambiente del sonido surround.</p> 	RESET, CANCEL

7 Pulse STANDBY/ON en el mando a distancia para poner esta unidad en el modo de espera.

STANDBY/ON



El nuevo ajuste se activará cuando conecte la alimentación de esta unidad la próxima vez.

Para cambiar los ajustes de los parámetros del sistema, desactive primero la unidad y, a continuación, siga el procedimiento para ajustar los parámetros del sistema.



Con el modo de demostración activado, reinicie la unidad, y luego pulse ENTER mientras reproduce fuentes para probar el haz sonoro.

El haz sonoro de salida cambia entre izquierda y derecha. Pulse de nuevo ENTER para detener el cambio.

Funciones del mando a distancia

Además de controlar esta unidad, el mando a distancia también puede controlar otros componentes AV hechos por Yamaha y otros fabricantes. Para controlar otros componentes deberá preparar el mando a distancia con los códigos de mando a distancia apropiados y poner el selector del modo de operación en TV/AV para cambiar el área de control.

Nota

Dependiendo del componente AV externo que esté utilizando, tal vez no pueda controlarlo con el mando a distancia de esta unidad, aunque haya establecido un código de mando a distancia. En este caso, controle el componente con el mando a distancia suministrado.

Puesta de los códigos de mando a distancia

Poniendo los códigos de mando a distancia apropiados puede controlar otros componentes. Se pueden preparar códigos para cada área de entrada (STB, VCR, DVD, AUX y TV).

Para conocer una lista completa de los códigos de mando a distancia disponibles, consulte "Lista de códigos de mando a distancia" al final de este manual.

Indicador de transmisión

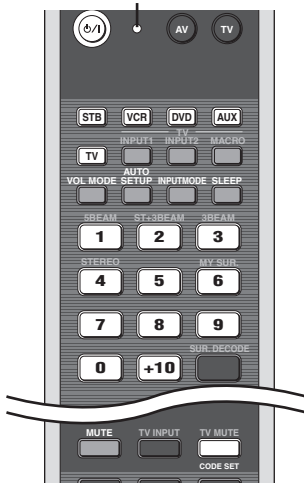

- 1 Mantenga pulsado CODE SET y pulse uno de los botones selectores de entrada para seleccionar la fuente de entrada para la que va a poner el código de mando a distancia.**

El indicador de transmisión parpadea dos veces y permanece encendido.

Vaya al paso 2 mientras mantiene pulsado CODE SET.

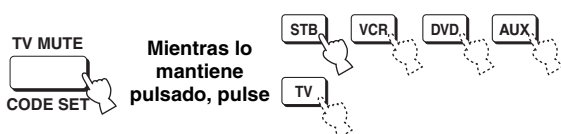

Mantenga pulsado CODE SET hasta terminar el paso 2.

- 2 Pulse los botones numéricos para introducir el código de mando a distancia mientras mantiene pulsado CODE SET.**

Ejemplo para poner un código: Yamaha
Área de entrada DVD

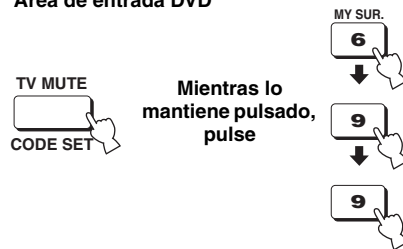

Suelte CODE SET después de introducir el código.

- 3 Consulte "Control de otros componentes" en la página 72 para controlar el componente externo utilizando el mando a distancia.**

Si el componente externo funciona correctamente, el código de mando a distancia se ha puesto bien. Si el componente externo no funciona correctamente, el código de mando a distancia puede que no sea correcto. Confirme que el código de mando a distancia es correcto. Vea la "Lista de códigos de mando a distancia" al final de este manual y empiece desde el paso 1.

Nota

Si el fabricante de su componente tiene más de un código, intente con cada uno de ellos hasta encontrar el correcto.

Si el mando a distancia se queda sin pilas más de dos minutos, o si las pilas agotadas quedan en su interior, el contenido de la memoria podrá borrarse. Cuando se borre la memoria, introduzca pilas nuevas y reponga los códigos del mando a distancia. Cuando cambie las pilas, tenga cuidado para no pulsar ninguno de los botones del mando a distancia. Si lo hace se borrará el contenido de la memoria.

Control de otros componentes

■ Utilización de su TV

Ponga el selector del modo de operación en TV/AV, y pulse TV para seleccionar TV como fuente de entrada.

El área de control del mando a distancia cambia al modo de operación del TV.

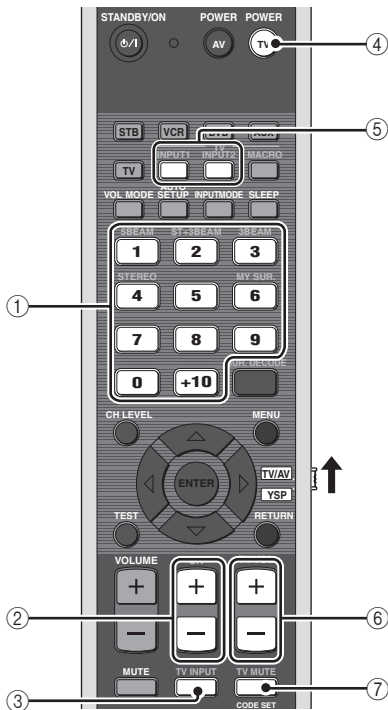

① Botones numéricos

Selecciona un canal de TV para reproducirlo.

② CH +/-

Cambia entre los canales de TV disponibles.

③ TV INPUT

Cambia la fuente de entrada para su TV.

④ TV POWER

Conecta o desconecta la alimentación de su TV.

⑤ TV INPUT1/2

Selecciona la fuente de entrada de su TV.

⑥ TV VOL +/-

Ajusta el nivel de salida de audio de su TV.

⑦ TV MUTE

Silencia temporalmente la salida de audio de su TV.

Cuando use la función de control HDMI, algunas operaciones (cambio entre alimentación conectada y en espera, ajuste de volumen, etc.) podrán hacerse en esta unidad cuando el TV conectado a la misma usando los jacks HDMI sea controlado con el mando a distancia de esta unidad. Cuando una grabadora DVD o Blu-ray compatible con el control HDMI esté conectada a esta unidad usando los jacks HDMI, la alimentación de estos dispositivos también podrá cambiarse entre conectada y en espera.

■ Utilización de su reproductor/grabadora DVD

Ponga el selector del modo de operación en TV/AV, y pulse DVD para seleccionar DVD como fuente de entrada. El área de control del mando a distancia cambia al modo de operación del DVD.

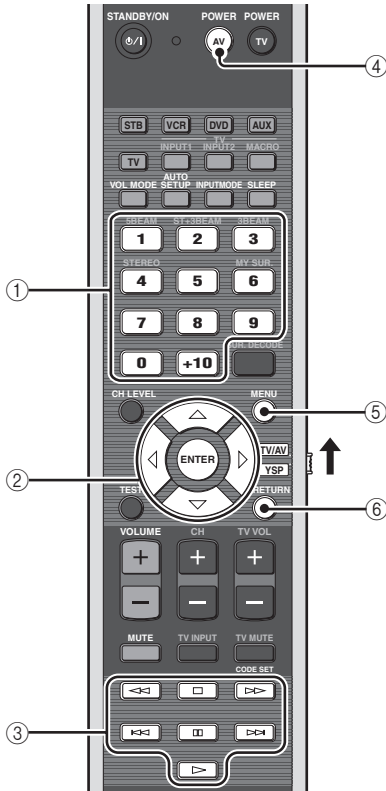

① Botones numéricos

Introduzca números.

② Botones del cursor $\triangle / \nabla / \triangleleft / \triangleright$, ENTER

Se utilizan para seleccionar elementos del menú DVD.

③ Botones de control para reproductores DVD

Controla su reproductor/grabadora DVD, como la reproducción y la parada.

④ AV POWER

Conecta o desconecta la alimentación de su reproductor/grabadora DVD.

⑤ MENU

Visualiza el menú "DVD" o desactiva el menú "DVD".

⑥ RETURN

Utilícelo para volver al menú "DVD" anterior.

■ Utilización de su STB (Sintonizador CATV/satélite)

Ponga el selector del modo de operación en TV/AV, y pulse STB para seleccionar STB como fuente de entrada.

El área de control del mando a distancia cambia al modo de operación del STB.

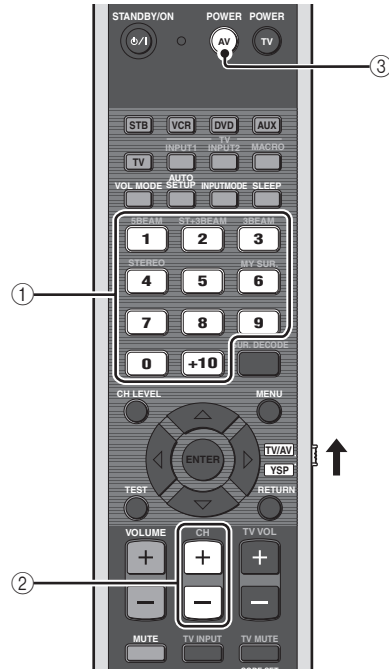

① Botones numéricos

Introduzca números.

② CH +/-

Cambia entre los canales de STB disponibles.

③ AV POWER

Conecta o desconecta la alimentación de su STB.

■ Utilización de su videograbadora

Ponga el selector del modo de operación en **TV/AV**, y pulse **VCR** para seleccionar **VCR** como fuente de entrada.

El área de control del mando a distancia cambia al modo de operación de la videograbadora.

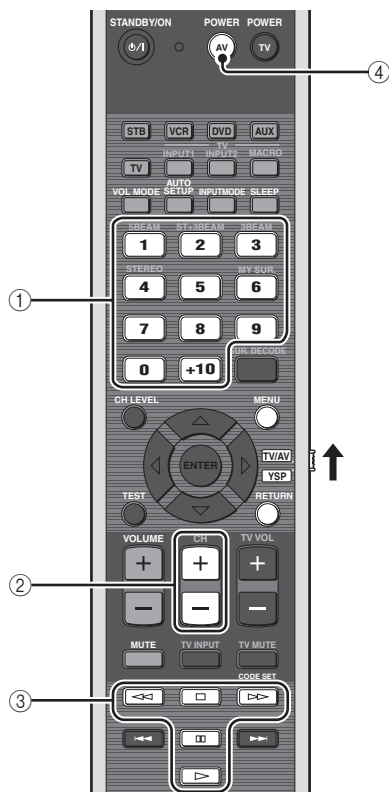

① Botones numéricos

Introduzca números.

② CH +/-

Cambia entre los canales de videograbadora disponibles.

③ Botones de control para videograbadoras

Controla su videograbadora, como la reproducción y la parada.

④ AV POWER

Conecta o desconecta la alimentación de su videograbadora.

Utilización del macro de TV

La función macro de TV permite realizar una serie de operaciones pulsando un solo botón. Por ejemplo, cuando quiere reproducir un DVD, normalmente tiene que encender el componente, seleccionar DVD como fuente de entrada y pulsar el botón de reproducción para iniciar la reproducción. La función macro de TV le permite realizar todas estas operaciones pulsando simplemente el botón macro de DVD.

Notas

- Asegúrese de preparar el código de mando a distancia para su TV antes de ajustar los macros.
- Las formas de poner los macros cambian si su TV no tiene capacidad de sintonización.
- Si pulsa cualquier botón de control del mando a distancia que no sea uno de los usados para poner los macros mientras ajusta macros, el procedimiento de ajuste se cancelará automáticamente.
- Si se tarda más de 10 segundos en los pasos 2 y 3, el procedimiento de ajuste se cancelará automáticamente. En este caso, repita desde el paso 1.



■ Ajuste de macros para TV con capacidad de sintonización

- 1 Mantenga pulsado CODE SET y pulse uno de los botones selectores de entrada para seleccionar la fuente de entrada para la que va a poner los macros.**

Vaya al paso 2 mientras mantiene pulsado CODE SET.

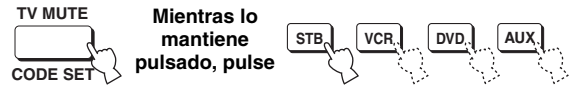

- 2 Pulse MACRO mientras mantiene pulsado CODE SET.**

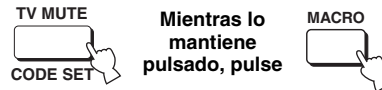

- 3 Pulse CH +/- o los botones numéricos para seleccionar el canal de TV.**

Compruebe que la pantalla del TV cambie a la pantalla del sintonizador.

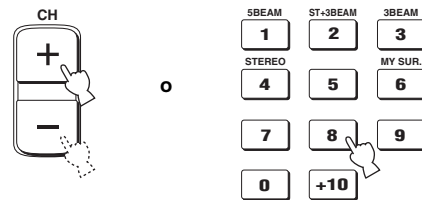

- 4 Pulse repetidamente TV INPUT hasta que la pantalla cambie a la visualización de la fuente de entrada seleccionada en el paso 1.**



- 5 Pulse ENTER para confirmar el ajuste macro.**



■ Ajuste de macros para TV sin capacidad de sintonización

- 1 Mantenga pulsado **CODE SET** y pulse uno de los botones selectores de entrada para seleccionar la fuente de entrada para la que va a poner los macros.

Vaya al paso 2 mientras mantiene pulsado **CODE SET**.

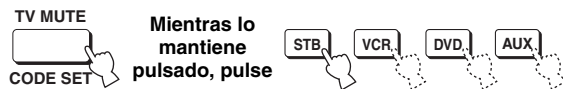

- 2 Pulse **MACRO** mientras mantiene pulsado **CODE SET**.

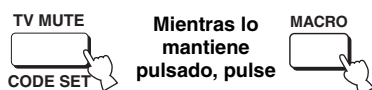

- 3 Pulse **INPUT1**.

Compruebe que la pantalla del TV cambie a la pantalla de entrada 1.



- 4 Pulse repetidamente **TV INPUT** hasta que la pantalla cambie a la visualización de la fuente de entrada seleccionada en el paso 1.



- 5 Pulse **ENTER** para confirmar el ajuste.

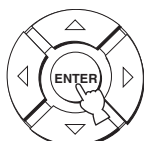

■ Utilización de macros

Mantenga pulsado uno de los botones selectores de entrada durante unos dos segundos para seleccionar la fuente de entrada con la que va a utilizar los macros.

La entrada de TV cambia al mismo tiempo que cambia el modo de entrada.



■ Cancelación de macros

- 1 Mantenga pulsado **CODE SET** y pulse uno de los botones selectores de entrada para seleccionar la fuente de entrada cuyos macros va a cancelar.

Vaya al paso 2 mientras mantiene pulsado **CODE SET**.

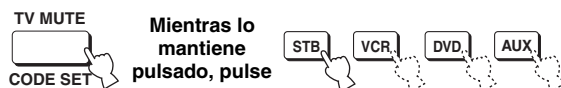

- 2 Pulse **MACRO** mientras mantiene pulsado **CODE SET**.

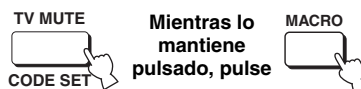

- 3 Pulse **ENTER** para cancelar los macros.

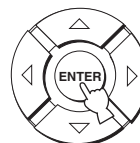

Solución de problemas

Consulte la tabla de abajo cuando esta unidad no funcione correctamente. Si el problema que usted tiene no está en la lista de abajo o las instrucciones de abajo no sirven de ayuda, ponga esta unidad en el modo de espera, desconecte el cable de alimentación de CA y póngase en contacto con el centro de servicio o concesionario Yamaha autorizado.

■ Generalidades

Problema	Causa	Remedio	Vea la página
Esta unidad no se enciende cuando se pulsa STANDBY/ON, o entra en el modo de espera poco después de conectarse la alimentación.	El cable de alimentación de CA no está firmemente conectado a la toma de CA de la pared.	Conecte firmemente el cable de alimentación de CA a la toma de CA de la pared.	23
	Esta unidad ha sido expuesta a una descarga eléctrica externa intensa (rayo o electricidad estática intensa).	Ponga esta unidad en el modo de espera, desconecte el cable de alimentación, vuelva a conectarlo después de 30 segundos y utilice normalmente la unidad.	—
Esta unidad se pone repentinamente en el modo de espera.	La temperatura interna aumenta demasiado y se activa el circuito protector contra recalentamiento.	Espere una hora aproximadamente a que se enfríe la unidad y vuelva a encenderla.	—
	El temporizador para dormir ha apagado la unidad.	Conecte la alimentación y reproduzca de nuevo la fuente.	—
No hay sonido.	Conexiones de los cables de entrada o salida mal hechas.	Conecte correctamente los cables. Si el problema persiste, los cables podrán estar defectuosos.	15
	No se ha seleccionado una fuente de entrada apropiada.	Seleccione una fuente de entrada apropiada con INPUT o los botones selectores de entrada.	39
	El volumen está bajo.	Suba el volumen.	41
	El sonido está silenciado.	Pulse MUTE o VOLUME +/- para reanudar la salida de audio y luego ajuste el volumen.	41
	Esta unidad está recibiendo de un componente fuente señales que no puede reproducir (por ejemplo, señales PCM con una frecuencia de muestreo de más de 96 kHz).	Reproduzca una fuente cuyas señales pueda reproducir esta unidad.	—
		Cambie los ajustes del sistema del componente fuente.	—
	Los componentes HDMI conectados a esta unidad no soportan las normas de protección contra la copia HDCP.	Conecte componentes HDMI que soporten las normas de protección contra la copia HDCP.	16
SUPPORT AUDIO se pone en OTHER y las señales de audio HDMI no se reproducen en esta unidad.	Ponga SUPPORT AUDIO en YRS-1000 en MANUAL SETUP.	62	
El sonido se apaga repentinamente.	El temporizador para dormir ha apagado esta unidad.	Conecte la alimentación y reproduzca de nuevo la fuente.	—
	El sonido está silenciado.	Pulse MUTE o VOLUME +/- para reanudar la salida de audio y luego ajuste el volumen.	41
No hay sonido de los canales de efectos.	Está reproduciendo la fuente o programa en el modo de reproducción estéreo.	Pulse uno de los botones de modo de haz en el mando a distancia para seleccionar un modo de reproducción de múltiples canales y luego pruebe a reproducir la fuente o programa una vez más.	42
No hay sonido del canal central.	El nivel de salida del canal central está ajustado al mínimo.	Suba el nivel del canal central.	65
No hay sonido de los canales surround.	El nivel de salida de los canales surround está ajustado al mínimo.	Suba el nivel de salida de los canales surround.	65

Problema	Causa	Remedio	Vea la página
No hay sonido del altavoz de subgraves.	BASS OUT en SUBWOOFER SET est-puesto en FRONT.	Seleccione SWFR.	59
	La fuente no contiene señales de graves bajos.		
Sonido grave distorsionado o demasiado bajo.	Está seleccionado uno de los realzadores de escucha nocturna.	Desactive los realzadores de escucha nocturna.	49
Los efectos del sonido surround no son consistentes.	La habitación de escucha tiene una forma irregular.	Instale esta unidad en una habitación cuadrada o rectangular.	—
	No hay pared en el camino del haz sonoro.	Ponga un objeto plano, como un tablero, en el camino del haz sonoro.	—
Las fuentes Dolby Digital o DTS no se pueden reproducir. (El indicador Dolby Digital o DTS no se enciende en el visualizador del panel delantero.)	El componente conectado no está ajustado para dar salida a las señales digitales Dolby Digital o DTS.	Haga el ajuste apropiado siguiendo las instrucciones de su componente.	—
	El modo de entrada se pone en ANALOG.	Ponga el modo de entrada en AUTO.	68
No aparece la visualización en pantalla.	El cable de vídeo OSD con clavijas está mal conectado.	Conecte correctamente el cable.	17
Esta unidad no funciona correctamente.	El microprocesador interno ha sido dañado por una descarga eléctrica externa (rayo o electricidad estática excesiva) o por una alimentación de baja tensión.	Desconecte el cable de CA de la toma de corriente y vuelva a conectarlo después de 30 segundos.	—
No se oye sonido del TV conectado a través de HDMI.	El TV no acepta señales de audio de múltiples canales.	Convierta las señales de audio de múltiples canales en señales de audio de 2 canales en el componente fuente como, por ejemplo, un reproductor DVD.	—
	“SUPPORT AUDIO” está en “YRS-1000”.	Ponga “SUPPORT AUDIO” en “OTHER”.	62
Hay interferencia de ruido procedente de un equipo digital o de alta frecuencia.	Esta unidad está demasiado cerca de un equipo digital o de alta frecuencia.	Separe más esta unidad de ese equipo.	—
Esta unidad no da salida correctamente a los sonidos de efectos.	La fuente original incluye efectos surround.	Desactive los ajustes de efectos surround de esta unidad.	—

■ Mando a distancia

Problema	Causa	Remedio	Vea la página
El mando a distancia no funciona o funciona mal.	Distancia o ángulo equivocados.	El mando a distancia funciona dentro de una distancia de 6 m y sin exceder un ángulo de 30 grados a partir del eje central del panel delantero.	24
	La luz solar directa o de otras luces (lámpara fluorescente tipo inversor, etc.) cae directamente sobre el sensor de mando a distancia de esta unidad.	Cambie la posición de esta unidad.	—
	Las pilas están casi agotadas.	Cambie todas las pilas.	24
No pueden controlar componentes externos con el mando a distancia de esta unidad.	El componente externo que quiere utilizar no está seleccionado como fuente de entrada.	Pulse INPUT en el panel delantero o los botones selectores de entrada en el mando a distancia para seleccionar el componente externo que quiera utilizar.	39
	El código de mando a distancia no se puso correctamente.	Ponga correctamente el código de mando a distancia o pruebe con otro código para el mismo fabricante utilizando la “Lista de códigos de mando a distancia” al final de este manual.	71
	Aunque el código de mando a distancia se ponga correctamente, habrá algunos modelos que no respondan al mando a distancia.	Utilice el mando a distancia suministrado con el componente externo.	—
Los botones del cursor no sirven durante la operación SET MENU.	El selector del modo de operación se puso sin querer en TV/AV.	Ponga el selector del modo de operación en YSP.	—
No puede utilizar la función de autoajuste My Beam.	Distancia o ángulo equivocados.	El mando a distancia funciona dentro de una distancia de 6 m y sin exceder un ángulo de 30 grados a partir del eje central del panel delantero.	24

■ HDMI

Mensaje de error	Causa	Remedio	Vea la página
Device Error	El número de componentes HDMI conectados sobrepasa el límite.	Reduzca el número de componentes HDMI conectados.	—
HDCP Error	Ha fallado la autenticación HDCP.	Compruebe que los componentes HDMI conectados soporten las normas de protección contra la copia HDCP.	—

■ Dolby Digital

Dolby Digital es un sistema de sonido surround digital que le proporciona un sonido de múltiples canales completamente independiente. Con 3 canales delanteros (izquierdo, central y derecho) y 2 canales surround estéreo, Dolby Digital proporciona 5 canales de audio de gama completa. Con un canal adicional especial para efectos graves, llamado LFE (efecto de baja frecuencia), el sistema tiene un total de 5.1 canales (LFE se cuenta como canal 0.1). Utilizando estéreo de 2 canales para los canales surround, es posible obtener efectos de sonido en movimiento y ambientes de sonido surround más precisos que con Dolby Surround. La amplia gama dinámica (desde el volumen máximo al mínimo) reproducida por los 5 canales de gama completa y la orientación precisa del sonido generada mediante procesamiento de sonido digital proporcionan al oyente una sensación y realismo nunca antes logrados.

Con esta unidad, cualquier ambiente de sonido desde mono hasta la configuración de 5.1 canales se puede seleccionar libremente para disfrutar de él.

■ Dolby Pro Logic II

Dolby Pro Logic II es una técnica mejorada utilizada para decodificar grandes cantidades de software Dolby Surround existente. Esta nueva tecnología permite realizar una reproducción discreta de 5 canales con 2 canales delanteros derecho e izquierdo, 1 canal central y 2 canales surround derecho e izquierdo (en lugar de 1 solo canal surround para la tecnología Pro Logic convencional). Los modos Music y Game también se encuentran disponibles para fuentes de 2 canales, además del modo Movie.

■ Dolby Surround

Dolby Surround utiliza un sistema de grabación analógica de 4 canales para reproducir efectos de sonido reales y dinámicos: 2 canales delanteros derecho e izquierdo (estéreo), un canal central para el diálogo (mono) y un canal surround para efectos especiales (mono). El canal surround reproduce el sonido dentro de una gama de frecuencias estrecha.

Dolby Surround se utiliza ampliamente con casi todas las cintas de vídeo y discos láser, y también en muchas emisiones de TV y TV por cable. El decodificador Dolby Pro Logic incorporado en esta unidad emplea un sistema de procesamiento digital de señales que estabiliza automáticamente el volumen de cada canal para realzar los efectos y direccionalidad del sonido.

■ DTS Digital Surround

DTS digital surround fue desarrollado para reemplazar las pistas de sonido analógico de las películas por pistas de sonido digital de 6 canales, y actualmente está ganando una gran popularidad en los cines de todo el mundo. DTS, Inc. ha desarrollado una sistema de cine para casa con el que usted puede disfrutar de la profundidad del sonido y la representación espacial natural de surround digital DTS en su propia casa. Este sistema produce un sonido de 6 canales prácticamente sin distorsión (técnicamente, un canal derecho, uno izquierdo y uno central, 2 canales surround y un LFE canal 0.1 como canal de subgraves, para un total de 5.1 canales). La unidad incorpora un decodificador DTS-ES que permite reproducir 6.1 canales agregando el canal surround trasero al formato de 5.1 canales existente.

■ DTS Neo:6

Neo:6 decodifica las fuentes de 2 canales convencionales para reproducir 6 canales empleando un decodificador específico. Permite reproducir los canales de gama completa con una separación mas alta, como en la reproducción de señal discreta digital. Hay dos modos disponibles: Modo Music para reproducir fuentes de música y modo Cinema para películas.

■ EUPHONY

Euphony es un sistema revolucionario de reproducción de campo sonoro que incorpora las tecnologías de sonido más modernas desarrolladas bajo el concepto de la reproducción de un sonido hermoso. Éste puede reproducir sonido surround optimizado sin depender del número de canales de entrada, el número de altavoces (dos o más) o las dimensiones de los mismos. Además dispone de la función de localización central estable. También puede reproducir el sonido surround en altavoces con sonido natural y localización “fuera de la cabeza” para que el oyente sienta un sonido expandido y no se cansa, incluso cuando escuche la música de una película durante mucho tiempo.

■ HDMI

HDMI (Interfaz multimedia de alta definición) es la primera interfaz de audio/vídeo completamente digital y sin compresión que está soportada por la industria. Proporcionando una interfaz entre cualquier fuente (receptor digital multimedia o receptor AV) y un monitor de audio/vídeo (televisor digital), HDMI soporta vídeo estándar, realzado o de alta definición, así como también audio digital multicanal usando un solo cable. HDMI transmite todas las normas de ATSC HDTV, y soporta el audio digital de 8 canales, con ancho de banda de sobra para acomodar futuras mejoras y requerimientos. Cuando se usa en combinación con HDCP (protección de contenido digital de ancho de banda alto), HDMI proporciona una interfaz de audio/vídeo segura que cumple con los requisitos de seguridad de los proveedores de contenido y operadores de sistemas. Para tener más información de HDMI, visite el sitio Web de HDMI en “<http://www.hdmi.org/>”.

■ Canal LFE 0.1

Este canal es para reproducir las señales de graves bajos. La gama de frecuencias para este canal es de 20 Hz a 120 Hz. Este canal se cuenta como 0.1 porque sólo impone una gama de frecuencia baja a la gama completa reproducida por los otros 5/6 canales en un sistema de 5.1/6.1 canales Dolby Digital o DTS.

■ PCM (Lineal PCM)

Lineal PCM es un formato de señal bajo el cual una señal de audio analógico se digitaliza, se graba y se transmite sin utilizar ninguna compresión. Esto se utiliza como un método de grabación de CDs y DVD audio. El sistema PCM utiliza una técnica para muestrear el tamaño de la señal analógica por unidades de tiempo muy pequeñas. Significando modulación por codificación de impulsos, la señal analógica se codifica como impulsos y luego se modula para la grabación.

Índice alfabético

■ Números

3 Beam.....	43
5 Beam.....	42

■ A

Alimentación	25
AUTO SETUP (IntelliBeam)	29

■ B

BEAM MENU.....	55
----------------	----

■ C

Cable de alimentación de CA.....	23
Cable de audio con clavijas	16
Cable de audio digital con clavijas.....	16
Cable de vídeo OSD con clavijas	16
Cable HDMI.....	16
Cable óptico.....	16
Canal LFE 0.1.....	81
Código de mando a distancia	71
Control HDMI	52

■ D

DEMO MODE.....	70
DISPLAY MENU.....	64
Dolby Digital	44
Dolby Pro Logic	44
Dolby Pro Logic II.....	44
DTS	44
DTS Neo:6.....	44

■ E

EUPHONY	80
---------------	----

■ F

FACTORY PRESET.....	70
---------------------	----

■ G

Gama dinámica	60
---------------------	----

■ H

HDMI	16
------------	----

■ I

IntelliBeam	29
-------------------	----

■ M

Macro de TV	75
Mando a distancia	10
MANUAL SETUP.....	53
MEMORY.....	36
Micrófono IntelliBeam	30
Modo de haces	42, 48
Modo de igualación del volumen del TV	49
Modo de volumen	49
Modo del realzador de escucha nocturna.....	49
Modo surround	44

■ P

Panel delantero.....	7
Panel trasero.....	9
Parámetro del sistema	69
PCM.....	81
Pilas.....	24

■ S

Sensor de mando a distancia.....	24
SET MENU	26
Sonido estéreo.....	48
Sonido surround	42
Soporte de cartón para micrófono.....	31
SOUND MENU.....	59
Stereo plus 3 Beam	43

■ T

Temporizador para dormir	50
Tono de prueba	65

■ V

Visualización en pantalla (OSD)	26
Visualizador del panel delantero.....	8
Volumen	41

Especificaciones

SECCIÓN DE AMPLIFICADOR

- Potencia de salida máxima total 112 W
 - Altavoces direccionales (1 kHz, 10% THD, de 4 Ω) y
 - Altavoces de graves (100 Hz, 10% THD, de 4 Ω) 62 W
 - Altavoz de subgraves (100 Hz, 10% THD, de 5 Ω) 50 W

SECCIÓN DE ALTAVOCES

- Excitador
 - Altavoces direccionales
 - Cono de 2,8 cm, tipo de blindaje magnético
 - Altavoces de graves Cono de 8 cm
 - Altavoz de subgraves Cono de 13 cm

CONEXIONES

- Jacks de entrada
 - TV/STB, VCR AUDIO IN (1 V, 32 k Ω) 2 pares (Analógica)
 - TV/STB, AUX OPTICAL DIGITAL IN 2 (Digital óptica)
 - DVD COAXIAL DIGITAL IN 1 (Digital coaxial)
 - AUX, DVD HDMI IN 2
- Jacks de salida
 - VIDEO OUT (1 Vp-p, 75 Ω) 1 (OSD)
 - HDMI OUT 1
- Jack de conexión del sistema
 - INTELLIBEAM MIC 1 (Entrada de micrófono)

La interfaz HDMI de esta unidad se basa en la norma siguiente:

- HDCP (High-bandwidth Digital Content Protection System) con licencia de Digital Content Protection, LLC.

GENERALIDADES

- Alimentación
 - [Modelos para los EE.UU. y Canadá] CA 120 V, 60 Hz
 - [Modelo para Australia] CA 240 V, 50 Hz
 - [Modelos para el Europa y Rusia] CA 230 V, 50 Hz
 - [Modelo para Corea] CA 220 V, 60 Hz
- Consumo de alimentación 50 W
- Consumo de alimentación en espera 0,1 W o menos
- Dimensiones (An x Al x Prof) 1160 \times 500 \times 415 mm
- Peso 43 kg

* Las especificaciones están sujetas a cambios sin previo aviso.

Garantía limitada para el Área Económica Europea (AEE) y Suiza

Gracias por haber elegido un producto Yamaha. En el caso poco probable de que su producto Yamaha necesite el servicio que concede la garantía, póngase en contacto por favor con el concesionario a quien adquirió el producto. Si usted tiene alguna dificultad, póngase en contacto por favor con la oficina representativa de Yamaha en su país. Podrá encontrar todos los detalles necesarios en nuestros sitios Web (<http://www.yamaha-hifi.com/> o <http://www.yamaha-uk.com/> para los residentes del Reino Unido).

El producto tiene una garantía de dos años, a partir de la fecha de la compra original, que cubre las reparaciones de las averías que pueda tener debido a defectos en la mano de obra o en los materiales empleados en su fabricación. Yamaha se compromete, sujeto a las condiciones listadas más abajo, a reparar el producto o cualquier pieza (o piezas) que tenga defectos, o a sustituirlo, a discreción de Yamaha, sin cobrar ningún honorario por las piezas o la mano de obra. Yamaha se reserva el derecho de reemplazar un producto por otro de clase y/o precio y condiciones similares, en el caso de que éste no se fabrique más o se considere que las reparaciones resultan poco económicas.

Condiciones de la garantía

1. El producto defectuoso DEBERÁ ir acompañado de la factura o recibo de venta original (que muestre la fecha de la compra, el código del producto y el nombre del concesionario), junto con una explicación que describa detalladamente la avería. Si falta esta prueba clara de la compra, Yamaha se reserva el derecho a no proveer el servicio de reparaciones gratis, y el producto podrá ser devuelto al cliente corriendo éste con todos los gastos relacionados con el envío.
2. El producto DEBERÁ haber sido adquirido en el establecimiento de un concesionario Yamaha AUTORIZADO dentro del Área Económica Europea (AEE) o Suiza.
3. El producto no deberá haber sido sometido a ninguna modificación ni alteración, a menos que ésta haya sido autorizada por escrito por Yamaha.
4. De esta garantía se excluye lo siguiente:
 - a. El mantenimiento periódico y la reparación o sustitución de piezas debidos al desgaste natural.
 - b. Los daños debidos a:
 - (1) Reparaciones realizadas por el propio cliente o por un tercero que no cuente con ninguna autorización.
 - (2) Embalaje inadecuado o maltrato, cuando el producto está siendo transportado desde el lugar de residencia del cliente. Tenga en cuenta que el cliente es el responsable de embalar el producto adecuadamente cuando éste es devuelto para ser reparado.
 - (3) Mal uso, incluyendo, pero sin limitarse a: (a) no usar el producto de forma normal o no seguir las instrucciones de uso, mantenimiento y almacenamiento apropiadas indicadas por Yamaha, y (b) instalación o uso del producto de forma inconsistente con las normas técnicas o de seguridad vigentes en el país donde éste se utiliza.
 - (4) Accidentes, rayos, agua, fuego, ventilación inadecuada, fuga de pilas o cualquier otra causa fuera del control de Yamaha.
 - (5) Defectos del sistema en el que se incorpora este producto e/o incompatibilidad con productos de terceros.
 - (6) Uso de un producto importado en la EEA y/o Suiza, no por Yamaha, donde ese producto no cumple con las normas técnicas o de seguridad del país donde se usa y/o con la especificación estándar de un producto vendido por Yamaha en la EEA y/o en Suiza.
 - (7) Productos que no están relacionados con AV (audiovisual).
(Los productos sujetos a la "Declaración de Garantía de AV de Yamaha" se definen en nuestro sitio Web <http://www.yamaha-hifi.com/> o <http://www.yamaha-uk.com/> para los residentes del Reino Unido.)
5. Cuando las garantías del país donde se compra el producto y del país donde éste se usa son diferentes se aplicará la garantía del país donde se usa el producto.
6. Yamaha no se hará responsable de ninguna pérdida o daño directo, emergente o de cualquier otro tipo; sólo se hará responsable de la reparación o sustitución del producto.
7. Haga una copia de seguridad de cualquier configuración o datos personalizados, ya que Yamaha no se hará responsable de ninguna alteración o pérdida que tal configuración o datos puedan sufrir.
8. Esta garantía no afecta a los derechos legales del consumidor bajo las leyes nacionales aplicables vigentes, ni a los derechos del consumidor contra el concesionario surgidos de su contrato de venta/compra.

Información para Usuarios sobre Recolección y Disposición de Equipamiento Viejo y Baterías usadas



Estos símbolos en los productos, embalaje, y/o documentación que se acompañe significan que los productos electrónicos y eléctricos usados y las baterías usadas no deben ser mezclados con desechos hogareños corrientes. Para el tratamiento, recuperación y reciclado apropiado de los productos viejos y las baterías usadas, por favor llévelos a puntos de recolección aplicables, de acuerdo a su legislación nacional y las directivas 2002/96/EC y 2006/66/EC.



Al disponer de estos productos y baterías correctamente, ayudará a ahorrar recursos valiosos y a prevenir cualquier potencial efecto negativo sobre la salud humana y el medio ambiente, el cual podría surgir de un inapropiado manejo de los desechos.



Para mayor información sobre recolección y reciclado de productos viejos y baterías, por favor contacte a su municipio local, su servicio de gestión de residuos o el punto de venta en el cual usted adquirió los artículos.

[Información sobre la Disposición en otros países fuera de la Unión Europea]

Estos símbolos sólo son válidos en la Unión Europea. Si desea deshacerse de estos artículos, por favor contacte a sus autoridades locales y pregunte por el método correcto de disposición.



Nota sobre el símbolo de la batería (ejemplos de dos símbolos de la parte inferior)

Pb

Este símbolo podría ser utilizado en combinación con un símbolo químico. En este caso el mismo obedece a un requerimiento dispuesto por la Directiva para el elemento químico involucrado.

Let op: Lees het volgende voor u dit toestel in gebruik neemt.

1. Om er zeker van te kunnen zijn dat u de optimale prestaties uit uw toestel haalt, dient u deze handleiding zorgvuldig door te lezen. Bewaar de handleiding op een veilige plek zodat u er later nog eens iets in kunt opzoeken.
2. Installeer dit toestel op een goed geventileerde, koele, droge, schone plek – uit direct zonlicht, uit de buurt van warmtebronnen, trillingen, stof, vocht en/of kou. Zorg voor een ventilatieruimte van tenminste 5 cm ruimte aan de bovenkant, 5 cm aan de rechter- en linkerkant en 5 cm aan de achterkant van dit toestel.
3. Plaats dit toestel uit de buurt van andere elektrische apparatuur, motoren of transformatoren om storend gebrom te voorkomen.
4. Stel dit toestel niet bloot aan plotselinge temperatuurswisselingen van koud naar warm en plaats het toestel niet in een omgeving met een hoge vochtigheidsgraad (bijv. in een ruimte met een luchtbevochtiger) om te voorkomen dat zich binnenin het toestel condens vormt, wat zou kunnen leiden tot elektrische schokken, brand, schade aan dit toestel en/of persoonlijk letsel.
5. Vermijd plekken waar andere voorwerpen op het toestel kunnen vallen, of waar het toestel bloot staat aan druppelende of spattende vloeistoffen. Plaats de volgende dingen niet bovenop dit toestel:
 - Andere componenten, daar deze schade kunnen veroorzaken en/of de afwerking van dit toestel kunnen doen verkleuren.
 - Brandende voorwerpen (bijv. kaarsen), daar deze brand, schade aan dit toestel en/of persoonlijk letsel kunnen veroorzaken.
 - Voorwerpen met vloeistoffen, daar deze elektrische schokken voor de gebruiker en/of schade aan dit toestel kunnen veroorzaken wanneer de vloeistof daaruit in het toestel terecht komt.
6. Dek het toestel niet af met een krant, tafellaken, gordijn enz. zodat de koeling niet belemmerd wordt. Als de temperatuur binnenin het toestel te hoog wordt, kan dit leiden tot brand, schade aan het toestel en/of persoonlijk letsel.
7. Steek de stekker van dit toestel pas in het stopcontact als alle aansluitingen gemaakt zijn.
8. Gebruik het toestel niet wanneer het ondersteboven is geplaatst. Het kan hierdoor oververhit raken wat kan leiden tot schade.
9. Gebruik geen overdreven kracht op de schakelaars, knoppen en/of snoeren.
10. Wanneer u de stekker uit het stopcontact haalt, moet u aan de stekker zelf trekken, niet aan het snoer.
11. Maak dit toestel niet schoon met chemische oplosmiddelen; dit kan de afwerking beschadigen.
12. Gebruik alleen het op dit toestel aangegeven voltage. Gebruik van dit toestel bij een hoger voltage dan aangegeven is gevaarlijk en kan leiden tot brand, schade aan het toestel en/of persoonlijk letsel. Yamaha aanvaardt geen aansprakelijkheid voor enige schade veroorzaakt door gebruik van dit toestel met een ander voltage dan hetgeen aangegeven staat.
13. Om schade als gevolg van blikseminslag te voorkomen, dient u de stekker uit het stopcontact te halen wanneer het onweert.
14. Probeer niet zelf wijzigingen in dit toestel aan te brengen of het te repareren. Neem contact op met erkend Yamaha servicepersoneel wanneer u vermoedt dat het toestel reparatie behoeft. Probeer in geen geval de behuizing open te maken.
15. Wanneer u dit toestel voor langere tijd niet zult gebruiken (bijv. vakantie), dient u de stekker uit het stopcontact te halen.
16. Installeer dit toestel in de buurt van een stopcontact op een plek waar u de stekker en het stopcontact gemakkelijk kunt bereiken.
17. Lees het hoofdstuk “Oplossen van problemen” in de handleiding over veel voorkomende vergissingen bij de bediening voor u de conclusie trekt dat het toestel een storing of defect vertoont.
18. Voor u dit toestel verplaatst, dient u op STANDBY/ON te drukken om dit toestel uit (standby) te schakelen en de stekker uit het stopcontact te halen.
19. De batterijen mogen niet worden blootgesteld aan hitte, zoals door direct zonlicht, vuur of iets dergelijks.

WAARSCHUWING

OM DE RISICO'S VOOR BRAND OF ELEKTRISCHE SCHOKKEN TE VERMINDEREN, MAG U DIT TOESTEL IN GEEN GEVAL BLOOTSTELLEN AAN VOCHT OF REGEN.

De stroomvoorziening van dit toestel is niet afgesloten zolang de stekker in het stopcontact zit, ook al is het toestel zelf uitgeschakeld met STANDBY/ON. Dit is de zogenaamde standby-stand. In deze toestand is het toestel ontworpen een zeer kleine hoeveelheid stroom te verbruiken.

LET OP

Er bestaat gevaar voor ontploffing indien de batterij niet correct wordt vervangen. Vervang een batterij uitsluitend door één van hetzelfde of een gelijkwaardig type.

LET OP

Gebruik van bedieningsorganen of instellingen of uitvoeren van handelingen anders dan aangegeven in dit document kunnen leiden tot blootstelling aan gevaarlijke stralen.

Opmerkingen

- De luidsprekers van dit toestel bevatten magneten. Leg c.q. zet daarom geen voorwerpen op het rek, die gevoelig zijn voor magnetische velden (TV met beeldbuis, creditkaart, diskettes e.d.).
- Wanneer dit toestel zich in de buurt van een TV met beeldbuis bevindt, wordt het beeld eventueel vervormd weergegeven. Stel de TV dan iets verder van het toestel vandaan op.

Inhoud Sogpave

INLEIDING

Overzicht	2
Kenmerken	3
Gebruiken van deze handleiding	5
Meegeleverde accessoires	6
Bedieningsorganen en functies	7
Voorpaneel	7
Display voorpaneel	8
Achterpaneel	9
Afstandsbediening	10

VOORBEREIDINGEN

Installatie	13
Voor u dit toestel gaat installeren	13
Installeren van dit toestel	13
Verbindingen	15
Voor u andere apparatuur gaat aansluiten	16
Aansluiten van een tv	17
Aansluiten van een DVD-speler/recorder	18
Aansluiten van een digitale satellietontvanger of kabel-tv ontvanger	19
Aansluiten van een digitale ontvanger (bijv. Digitenne)	20
Aansluiten van een videorecorder	21
Aansluiten van andere externe apparatuur	22
Aansluiten van het netsnoer	23

SETUP

Van start	24
Inzetten van batterijen in de afstandsbediening	24
Bereik van de afstandsbediening	24
Dit toestel aan of uit (standby) zetten	25
Gebruiken van het SET MENU	26
Weergeven van het in-beeld display (OSD)	26
Schema van het SET MENU	27
Veranderen van de taal voor het in-beeld display (OSD)	28
AUTO SETUP (IntelliBeam)	29
Schema van het AUTO SETUP	29
Installeren van de IntelliBeam microfoon	30
Gebruiken van het AUTO SETUP (IntelliBeam)	31
Gebruiken van het systeemgeheugen	36
Handig gebruik maken van het systeemgeheugen	36
Instellingen opslaan	36
Instellingen laden	37

BASISBEDIENING

Weergave	39
Selecteren van een signaalbron	39
Weergeven van signaalbronnen	40
Instellen van het volume	41
Genieten van surroundweergave	42
5 Beam	42
Stereo plus 3 Beam	43
3 Beam	43
My Surround	43
Profiteren van surroundweergave van 2-kanaals bronnen	45
Profiteren van surroundweergave bij tv programma's ..	46
Instellen van parameters voor de surroundfuncties ..	47

Genieten van stereoweergave	48
Gebruiken van de volumefunctie (Nacht-luisterfunctie/tv-volume gelijkschakeling)	49
Gebruiken van de slaaptimer	50
Gebruiken van de HDMI bedieningsfunctie	52

GEAVANCEERDE BEDIENING

MANUAL SETUP	53
Gebruiken van het MANUAL SETUP	54
BEAM MENU	55
SOUND MENU	59
INPUT MENU	60
DISPLAY MENU	64
Instellen van de audiobalans	65
Gebruiken van de testtoon	65
Met behulp van de weergegeven audio	66
Selecteren van de ingangsfunctie	68
Aanpassen van de systeemparameters	69
Gebruiken van de systeemparameters	69
Afstandsbedieningsfuncties	71
Instellen van afstandsbedieningscodes	71
Bedienen van andere componenten	72
Gebruiken van de tv-macrofunctie	75

AANVULLENDE INFORMATIE

Oplossen van problemen	77
Woordenlijst	80
Index	82
Technische gegevens	83

Lijst met afstandsbedieningscodes	i
--	---

INLEIDING

VOORBEREIDINGEN

SETUP

BASISBEDIENING

GEAVANCEERDE
BEDIENING

AANVULLENDE
INFORMATIE

Nederlands

Overzicht

Om thuis te kunnen genieten van surroundweergave, zult u in het algemeen eerst allerlei luidsprekers, compleet met alle bijbehorende draden moeten opstellen en aansluiten en dan maar hopen dat uw kamer een beetje zal klinken zoals u dat gewend bent in de bioscoop.

Yamaha YRS-1000 Surround Sound TV Stand bewijst nu echter dat genieten van multikanaals surroundweergave niet gepaard hoeft te gaan met een moeizame opstelling en instelling van allerlei verschillende luidsprekers in een wirwar van draden en snoeren.

Dankzij de YRS-1000 hoeft u zich niet meer druk te maken over complexe aansluitingen en lastige opstellingen. Alles bevindt zich immers in één toestel dat niet alleen snel is opgesteld, maar via de ingebouwde subwoofer, de 2 woofers en de 16 fullrange-luidsprekers ook verschillende surround-weergaveformaten kan genereren.

Via de aparte parameters kunt u de vertraging voor de verschillende geluidsbundels exact instellen, zodat het geluid precies zo gericht wordt dat het de luisterplek van alle kanten tegelijk bereikt.

De YRS-1000 projecteert geluidsbundels met de juiste surroundsignalen voor de luidsprekerposities rechts voor (R), links voor (L), rechts surround (SR) en links surround (SL) door het geluid via de wanden van uw kamer te laten weerkaatsen voor het op uw luisterplek aankomt. Door de toevoeging van de middenkanaal- (C) en subwoferbundels kan deze Surround Sound TV Stand zelfs 5.1 surroundkanalen weergeven die net zo overtuigend klinken als bij gebruik van aparte speakers.

Ga er maar eens lekker voor zitten en geniet van deze eenvoudige, maar o zo stijlvolle Surround Sound TV Stand.

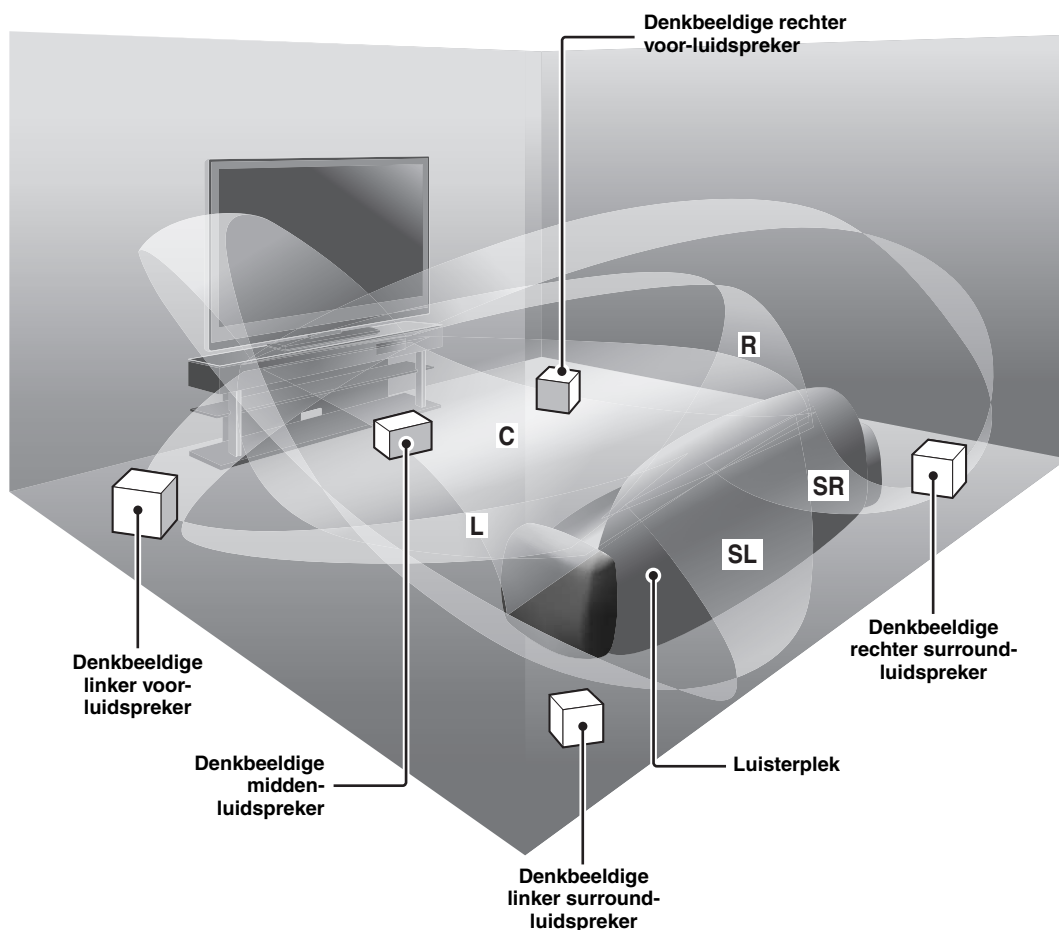

Digital Sound Projector™

De Digital Sound Projector technologie maakt het mogelijk dat één enkel slank apparaat verschillende geluidskanalen kan produceren en aansturen voor een levensechte multikanaals surroundweergave, zonder satellietluidsprekers en alle bedrading die normaal gesproken nodig zou zijn voor gewone surroundsystemen. De YRS-1000 maakt gebruik van deze technologie. Dit toestel is ook voorzien van verschillende standen voor de geluidsbundels zodat u van surroundweergave ("5 Beam", "Stereo plus 3 Beam" en "3 Beam") en de stereoweergave (Zie bladzijde 42–48).

My Surround

Naast de hierboven genoemde standen is dit toestel ook nog voorzien van een zogenaamde My Surround stand voor het richten van de geluidsbundels zodat u zelfs in een kleine luisterruimte kunt profiteren van surroundweergave.

Mijn Surround is een geïntegreerde functie die geoptimaliseerd is met DiMAGIC's Euphony technologie en Yamaha's unieke beam systeem (Zie bladzijde 43).

HDMI™ (High-Definition Multimedia Interface)

- ◆ HDMI interface voor standaard, verbeterde of high-definition video (inclusief 1080p videosignalen) en multikanaals digitale audio gebaseerd op HDCP
- ◆ Makkelijk en eenvoudig aansluiten van externe componenten met HDMI
- ◆ Functionele koppeling met tv's die geschikt zijn voor HDMI bediening

(Zie de Installatiehandleiding voor de HDMI-verbindingen en bladzijde 52 voor de HDMI-functies.)

Veelzijdige afstandsbediening

De meegeleverde afstandsbediening is voorgeprogrammeerd met afstandsbedieningscodes voor een op dit toestel aangesloten DVD-, Blu-ray of HD DVD-speler (recorder), videorecorder, kabel-tv ontvanger en digitale satellietontvanger. Daarnaast is de afstandsbediening uitgerust met een zg. macro-functie waarmee een reeks handelingen kan worden uitgevoerd met één enkele toets (Zie bladzijde 71–76).

AUTO SETUP (IntelliBeam)

Dit toestel kan de geluidsbundels akoestisch optimaliseren met behulp van de meegeleverde IntelliBeam microfoon. U hoeft zelf geen lastige luidspreker-instellingen meer te verrichten, maar kunt wel profiteren van een zeer precieze instellingen van de geluidsbundels die correct is afgestemd op uw luisteromgeving.

Compatibiliteit met de nieuwste technologie

Dit toestel maakt gebruik van decoders die geschikt zijn voor Dolby Digital, DTS, Dolby Pro Logic, Dolby Pro Logic II en DTS Neo:6.

- ◆ Dolby Digital
Dit is het standaard soort geluidssignaal op diverse digitale media, zoals DVD, Blu-ray en HD DVD. Deze surroundtechnologie levert digitale audio van hoge kwaliteit voor maximaal 5.1 gescheiden kanalen voor gerichte en realistische geluidseffecten.
- ◆ DTS
Dit is het standaard soort geluidssignaal op diverse digitale media, zoals DVD, Blu-ray en HD DVD. Deze surroundtechnologie levert digitale audio van hoge kwaliteit voor maximaal 5.1 gescheiden kanalen voor gerichte en realistische geluidseffecten.
- ◆ Dolby Pro Logic
Een surroundsysteem dat een 4-kanaals signaal opneemt als een 2-kanaals signaal en dit voor weergave door middel van een wiskundige bewerking weer omzet naar een signaal met 4 gescheiden kanalen.
- ◆ Dolby Pro Logic II
Dolby Pro Logic II is een verbeterde decoderingstechniek voor de grote hoeveelheid aan bestaand Dolby Surround materiaal. Deze nieuwe technologie maakt gescheiden 5-kanaals weergave mogelijk met 2 voorkanalen, links en rechts, 1 middenkanaal en 2 surroundkanalen, links en rechts (in plaats van slechts 1 surroundkanaal bij conventionele Pro Logic weergave).
- ◆ DTS Neo:6
Deze technologie bewerkt conventioneel 2-kanaals materiaal voor weergave via 6-kanalen, zodat u ten volle kunt profiteren van een weergave met een hogere kanaalscheiding. De Music en Cinema standen zijn speciaal bedoeld voor de weergave van muziek, respectievelijk films.

IntelliBeam

Het “IntelliBeam” logo en “IntelliBeam” zijn handelsmerken van Yamaha Corporation.



Gefabriceerd onder licentie van Dolby Laboratories. “Dolby”, “Pro Logic”, en het dubbele-D symbool zijn handelsmerken van Dolby Laboratories.



“DTS” en “Neo:6” zijn gedeponeerde handelsmerken van DTS, Inc.

HDMI

“HDMI”, het “HDMI” logo en “High-Definition Multimedia Interface” zijn handelsmerken of gedeponeerde handelsmerken van HDMI Licensing LLC.



Gefabriceerd onder licentie van 1 Ltd. Wereldwijde patent aangevraagd.

Het “1”-logo en “Digital Sound Projector™” zijn handelsmerken van 1 Ltd.



EUPHONY™ is een handelsmerk van DiMAGIC Co., Ltd.

Gebruiken van deze handleiding

Opmerkingen

- In deze handleiding wordt beschreven hoe u dit toestel dient aan te sluiten en te bedienen. Voor details omtrent de bediening van externe componenten verwijzen we u naar de handleidingen van elk van de componenten in kwestie.
- Meer details over de assemblage van deze eenheid vindt u in de bijgeleverde “Installatiehandleiding”.
- De in deze handleiding beschreven handelingen dienen te worden uitgevoerd met de toetsen op de meegeleverde afstandsbediening, behalve waar anders staat aangegeven.
-  geeft een bedieningstip aan.
- Deze handleiding is gedrukt voor uw toestel geproduceerd werd. Daarom kunnen ontwerp en specificaties gewijzigd zijn als gevolg van verbeteringen enz. Als de handleiding en het product van elkaar verschillen, heeft het product de prioriteit.

1 Zet het toestel na de assemblage op de gewenste plaats in de luisterruimte.

Zie de aparte “Installatiehandleiding” en “Installatie” op bladzijde 13.



2 Sluit dit toestel aan op uw tv en andere externe apparatuur.

Zie de aparte “Installatiehandleiding” en “Verbindingen” op bladzijde 15.



3 Maak de afstandsbediening gebruiksklaar en zet dit toestel aan.

Zie “Van start” op bladzijde 24.



4 Schakel de AUTO SETUP in.

Zie “AUTO SETUP (IntelliBeam)” op bladzijde 29.



5 Laat een bron weergeven.

Zie “Weergave” op bladzijde 39.



6 Wijzig de functies voor de geluidsbundels.

Zie “Genieten van surroundweergave” op bladzijde 42.



Als u aanvullende instellingen en aanpassingen nodig vindt

7 Schakel de MANUAL SETUP in om instellingen aan te passen en/of afstandsbedieningscodes in te stellen.

Zie “MANUAL SETUP” op bladzijde 53 en “Afstandsbedieningsfuncties” op bladzijde 71.

Meegeleverde accessoires

Controleer of u alle volgende onderdelen inderdaad ontvangen hebt.

Afstandsbediening (x1)

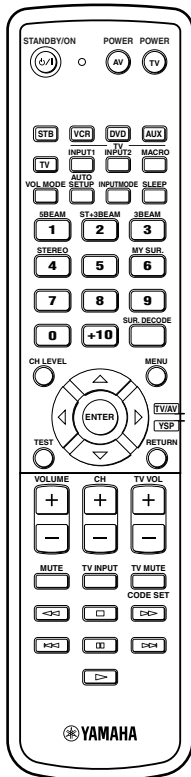

IntelliBeam microfoon (x1)

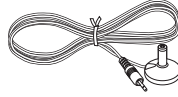

Kartonnen microfoonstandaard (x1)

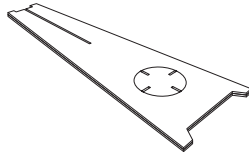

Batterij (x2)
(AA, R6, UM-3)

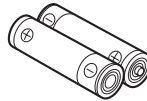

Optische kabel (x1)

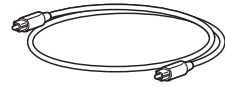

Audio penstekkerkabel (x1)

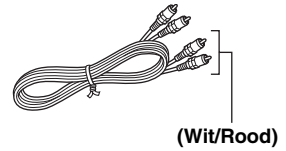

Videokabel voor het in-beeld display
(OSD*) (x1)

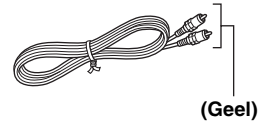

* OSD: In-beeld display

Installatiehandleiding



* Het aantal beschikbare talen hangt mede af van het model.

Bedieningsorganen en functies

Voorpaneel

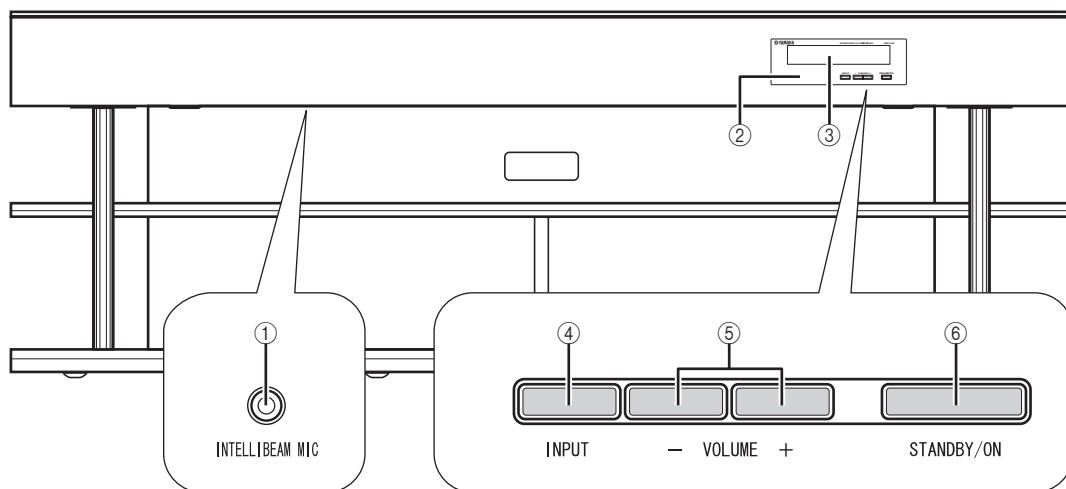

① INTELLIBEAM MIC aansluiting (onderkant)

Hierop kunt u de meegeleverde IntelliBeam microfoon voor de AUTO SETUP aansluiten (zie bladzijde 30).

② Sensor voor de afstandsbediening

Deze ontvangt de signalen van de afstandsbediening.

③ Display voorpaneel

Hierop wordt informatie getoond over de bediening en de toestand waarin het toestel zich bevindt.

④ INPUT

Druk herhaaldelijk op deze toets om een andere signaalbron in te schakelen (zie bladzijde 39).

⑤ VOLUME +/-

Hiermee kunt u het volume van alle audiokanalen tegelijk instellen (zie bladzijde 41).

⑥ STANDBY/ON

Hiermee zet u het toestel aan of uit (standby, zie bladzijde 25).

Opmerkingen

- Wanneer u dit toestel aan zet, zult u een klik horen, gevolgd door een pauze van 4 a 5 seconden voor er geluid zal worden weergegeven.
- Wanneer het toestel uit (standby) staat, verbruikt het nog steeds een heel klein beetje stroom zodat er gereageerd kan worden op de infraroodsignalen van de afstandsbediening, of op eventueel binnenkomende HDMI signalen.

Display voorpaneel

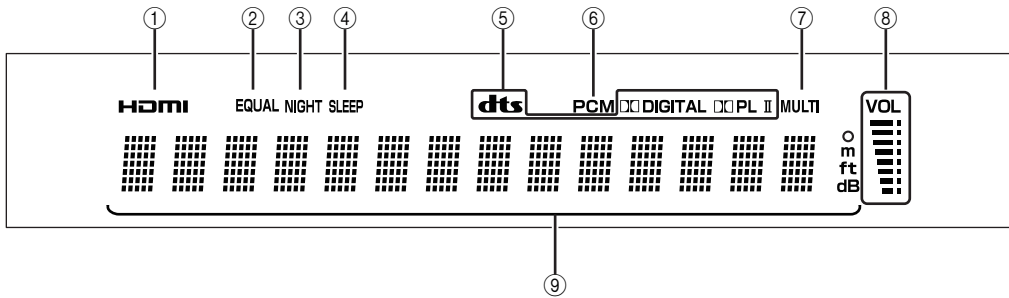

① HDMI indicator

Licht op wanneer er een signaal van de geselecteerde signaalbron binnenkomt via de HDMI IN aansluiting(en).

② EQUAL indicator

Licht op wanneer de gelijkschakelingsfunctie voor het volume van de tv is geselecteerd (zie bladzijde 49).

③ NIGHT indicator

Licht op wanneer één van de nacht-luisterfuncties is ingeschakeld (zie bladzijde 49).

④ SLEEP indicator

Licht op wanneer de slaaptimer is ingesteld (zie bladzijde 50).

⑤ Decoder indicators

Licht op wanneer de corresponderende decoder in werking is (zie bladzijde 44).

⑥ PCM indicator

Licht op wanneer dit toestel PCM (Puls Code Modulatie) digitale audiosignalen produceert.

⑦ MULTI indicator

Licht op wanneer dit toestel een multikanaals digitaal audiosignaal detecteert (zie bladzijde 40).

⑧ Volumeniveau indicator

Toont het huidige volumeniveau.

⑨ Multifunctioneel display

Hierop wordt informatie getoond in letters en cijfers wanneer u de parameters van het toestel instelt.



U kunt de helderheid en andere instellingen van het display op het voorpaneel regelen via de F.DISPLAY SET parameters in de MANUAL SETUP (zie bladzijde 64).

Achterpaneel

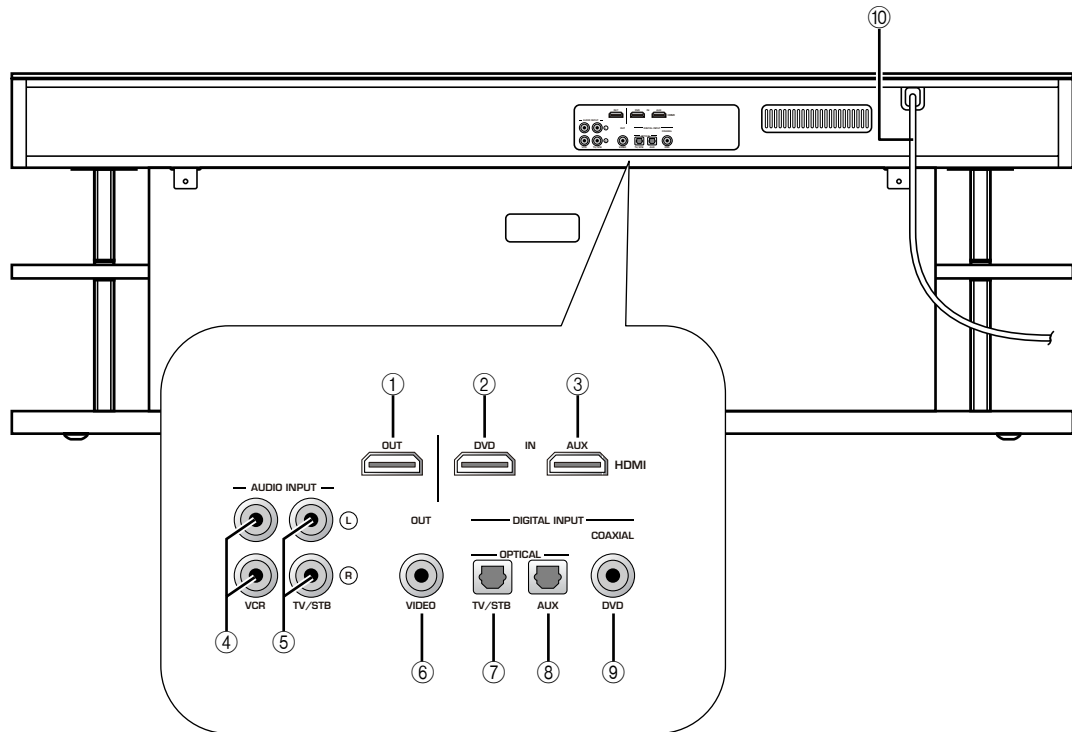

① HDMI OUT aansluiting

Verbind deze met de HDMI ingangsaansluiting op uw HDMI component, zoals een tv of projector die is aangesloten op dit toestel (zie de aparte "Installatiehandleiding").

② DVD HDMI IN aansluiting

Hierop kunt u uw DVD-speler aansluiten via een HDMI verbinding (zie de aparte "Installatiehandleiding").

③ AUX HDMI IN aansluiting

Hierop kunt u uw digitale satellietontvanger, kabel-tv ontvanger, digitale radio-ontvanger of spelcomputer aansluiten via een HDMI verbinding (zie de aparte "Installatiehandleiding").

④ VCR AUDIO INPUT aansluitingen

Hiermee kunt u uw videorecorder analoog aansluiten (zie bladzijde 21).

⑤ TV/STB AUDIO INPUT aansluitingen

Hierop kunt u uw tv, digitale satellietontvanger en kabel tv ontvanger analoog aansluiten (zie de bladzijden 17 en 19).

⑥ VIDEO OUT aansluiting

Hierop kunt u de video-ingang van uw tv aansluiten om het in-beeld display (OSD) van dit toestel op het scherm weer te kunnen geven (zie bladzijde 17).

⑦ TV/STB OPTICAL DIGITAL INPUT aansluiting

Hierop kunt u uw tv, digitale satellietontvanger en kabel tv ontvanger aansluiten via een optisch digitale verbinding (zie de bladzijden 17 en 19).

⑧ AUX OPTICAL DIGITAL INPUT aansluiting

Hierop kunt u externe componenten aansluiten via een optisch digitale verbinding (zie bladzijde 22).

⑨ DVD COAXIAL DIGITAL INPUT aansluiting

Hierop kunt u uw DVD-speler aansluiten via een coaxiaal digitale verbinding (zie bladzijde 18).

⑩ Netsnoer

Sluit deze aan op het stopcontact (zie bladzijde 23).

Afstandsbediening

In dit hoofdstuk worden de functies van de bij dit systeem behorende afstandsbediening beschreven. Sommige toetsen met een asterisk (*) hebben dezelfde functies in de YSP zowel als de TV/AV bedieningsstand (23).



U kunt ook andere apparatuur aansturen met de afstandsbediening wanneer u de juiste afstandsbedieningscodes geprogrammeerd heeft. Zie "Bedienen van andere componenten" op bladzijde 72 voor details.

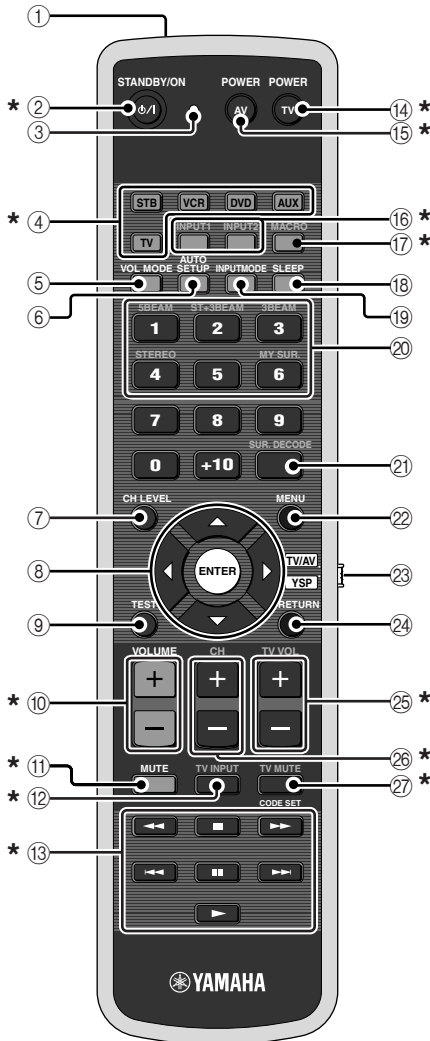

1 Infrarood venster

Hiervandaan worden de infraroodsignalen verzonden. Richt dit venster op de component die u wilt bedienen.

2 STANDBY/ON

Hiermee zet u het toestel aan of uit (standby, zie bladzijde 25).

3 Zend-indicator

Licht op wanneer er infraroodsignalen worden uitgezonden.

4 Ingangskeuzetoetsen

Hiermee kunt u een signaalbron selecteren (STB, VCR, DVD, AUX of TV).

5 VOL MODE

Hiermee kunt u de volumefuncties aan of uit zetten (zie bladzijde 49).

6 AUTO SETUP

Hiermee kunt u het AUTO SETUP menu openen (zie bladzijde 31).

7 CH LEVEL

Instellen van het volumeniveau voor elk kanaal (zie bladzijde 66).

8 Cursortoetsen Δ / ∇ / \blacktriangleleft / \blacktriangleright , ENTER

Hiermee kunt u SET MENU items selecteren en instellen.

9 TEST

Hiermee kunt u een testtoon laten weergeven bij het instellen van het uitgangsniveau van elk van de kanalen (zie bladzijde 65).

10 VOLUME +/-

Hiermee verhoogt of verlaagt u het door dit toestel geproduceerde volumeniveau (zie bladzijde 41).

11 MUTE

Deze toets schakelt de geluidswaergave tijdelijk uit. Druk nog eens op deze toets om de geluidswaergave op het oorspronkelijke volume voort te zetten (zie bladzijde 41).

12 TV INPUT

Schakelt heen en weer tussen de signaalbronnen op de tv (zie bladzijde 72).

13 DVD-speler/Videorecorder bedieningstoetsen

Hiermee kunt u uw DVD-speler of videorecorder bedienen (zie de bladzijden 73 en 74).

14 TV POWER

Hiermee zet u uw tv aan of uit (standby) (zie bladzijde 72).

15 AV POWER

Hiermee zet u de geselecteerde component aan of uit (standby) (zie de bladzijden 73 en 74).

⑩ INPUT1/INPUT2

Schakelt over naar een andere signaalbron op uw tv (zie bladzijde 72).

⑪ MACRO

Hiermee kunt u de macro-functie voor de tv instellen (zie bladzijde 75).

⑫ SLEEP

Hiermee kunt u de slaaptimer instellen (zie bladzijde 50).

⑬ INPUTMODE

Schakelt tussen de ingangsfuncties (AUTO, DTS en ANALOG) (zie bladzijde 68).

⑭ Geluidsbundel functietoetsen

Hiermee kunt u de gebruiksfunctie voor de geluidsbundels wijzigen (zie de bladzijden 42 en 48).

⑮ SUR. DECODE

Hiermee selecteert u de surroundfunctie voor de geluidswaergave (zie bladzijde 45).

⑯ MENU

Hiermee activeert u het instellingsmenu op het TV-scherm en sluit u het weer (zie de bladzijden 31 en 54).

⑰ Keuzeschakelaar bedieningsfunctie

Hiermee kunt u de bedieningsfunctie van dit toestel kiezen. Kies YSP wanneer u dit toestel zelf wilt bedienen, of TV/AV wanneer u de tv of andere audiovisuele apparatuur wilt bedienen.

⑱ RETURN

Hiermee kunt u terugkeren naar het vorige SET MENU scherm.

⑲ TV VOL +/-

Regelt het volume van uw tv (zie bladzijde 72).

⑳ CH +/-

Wisselt de kanalen op uw tv, digitale satellietontvanger, kabel-tv ontvanger of videorecorder (zie de bladzijden 72 t/m 75).

㉑ TV MUTE, CODE SET

Hiermee kunt u de geluidswaergave van uw tv tijdelijk uitschakelen (zie bladzijde 72).

Hiermee kunt u afstandsbedieningscodes instellen (zie bladzijde 71).

In dit hoofdstuk worden de functies van de afstandsbediening beschreven voor het bedienen van andere componenten wanneer de TV/AV stand is ingeschakeld met de keuzeschakelaar voor de bedieningsfunctie (4).

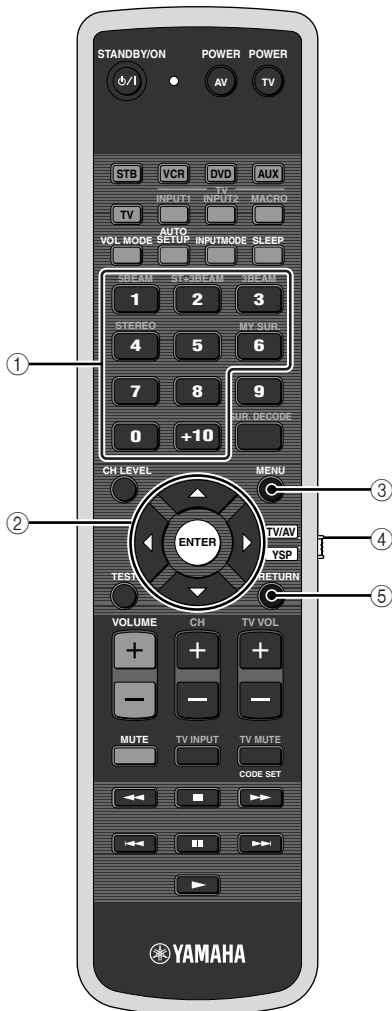

① **Cijfertoetsen**

Voer cijfers in.

② **Cursortoetsen** $\triangle / \nabla / \blacktriangleleft / \blacktriangleright$, **ENTER**

Hiermee kunt u items van het DVD menu selecteren.

③ **MENU**

Hiermee activeert u het DVD-menu en schakelt u het weer uit.

④ **Keuzeschakelaar bedieningsfunctie**

Hiermee kunt u de bedieningsfunctie van dit toestel kiezen. Kies YSP wanneer u dit toestel zelf wilt bedienen, of TV/AV wanneer u de tv of andere audiovisuele apparatuur wilt bedienen.

⑤ **RETURN**

Hiermee keert u terug naar het vorige DVD-menu.

Installatie

Na de assemblage van de hoofdeenheid en het rek moet u het toestel op de gewenste plaats zetten. Meer details over de assemblage van de hoofdeenheid en het rek vindt u in de aparte "Installatiehandleiding".

Voor u dit toestel gaat installeren

Dit toestel zorgt voor surroundweergave door gericht geprojecteerde geluidsbundels te weerkaatsen via de wanden van uw luisterruimte. Het is mogelijk dat het surroundeffect zoals geproduceerd door dit toestel tegenvalt wanneer het toestel is geïnstalleerd op één van de volgende plekken.

- In kamers met wanden die de geluidsbundels onvoldoende reflecteren
- Kamers met akoestisch absorberende wanden
- Kamers met afmetingen die buiten de volgende maten vallen: B (3 t/m 7 m) x H (2 t/m 3,5 m) x D (3 t/m 7 m)
- Kamers met minder dan 1,8 m afstand tussen de luisterplek en dit toestel
- Kamers waarin voorwerpen, zoals meubilair de geluidsbundels zullen hinderen
- Kamers waarin de luisterplek zich dicht bij een wand bevindt
- Kamers waarin de luisterplek zich niet voor dit toestel bevindt



- U kunt van surroundweergave profiteren als u My Surround (zie bladzijde 43) kiest als weergavefunctie voor de geluidsbundels, ook als uw kamer niet voldoet aan de bovenstaande voorwaarden (behalve wanneer de luisterplek zich niet recht voor dit toestel bevindt).
- U kunt ook van surroundweergave profiteren door stereoweergave te selecteren (zie bladzijde 48) als weergavefunctie voor de geluidsbundels, ook als uw kamer niet voldoet aan de bovenstaande voorwaarden.

Zet de eenheid niet te dicht bij de muur om het ventilatiesysteem de kans te geven de warme af te voeren.

Opmerking

Deze eenheid weegt 43 kg. Zet hem naar behoren vast om te voorkomen dat hij tijdens een aardbeving, c.q. wanneer een kind e.d. ertegen stoot, valt.

Installeren van dit toestel

Installeer het toestel zo dat de geluidsbundels niet gehinderd worden door obstakels, zoals meubilair. Anders is het mogelijk dat het surroundeffect tegenvalt.

U kunt dit toestel parallel aan de wand of in een hoek installeren.

Installatie parallel aan een wand

Installeer dit toestel exact in het midden van de wand, zoals gemeten vanaf de linker en rechter hoek.

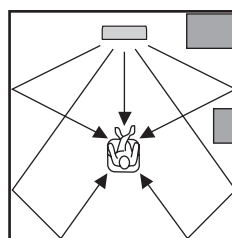

Voorwerpen zoals meubelstukken

Hoekinstallatie

Installeer dit toestel in de hoek, met een hoek van 40° tot 50° ten opzichte van de beide wanden.

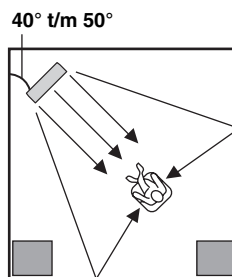

Voorwerpen zoals meubelstukken

■ Installatievoorbeelden

Voorbeeld 1

Installeer dit toestel zo dicht mogelijk bij het exacte midden van de wand.

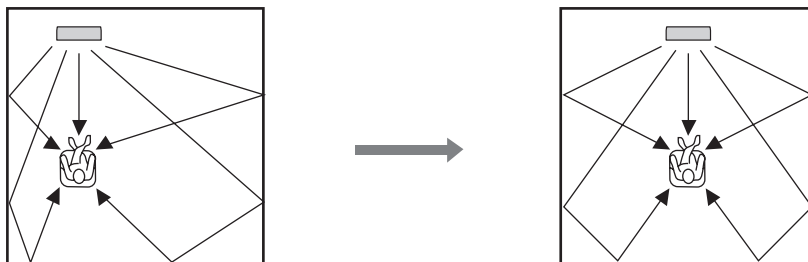

Voorbeeld 2

Installeer dit toestel zo, dat de geluidsbundels via de wanden weerkaatst kunnen worden.

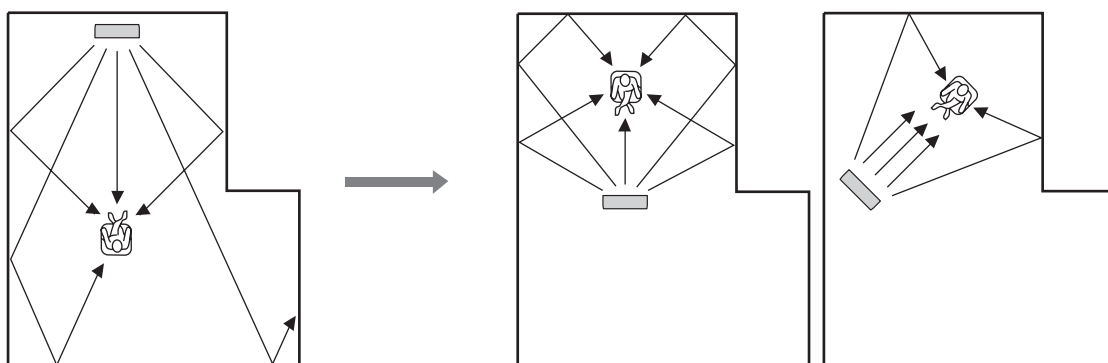

Voorbeeld 3

Installeer dit toestel zo precies mogelijk recht voor uw normale luisterplek.

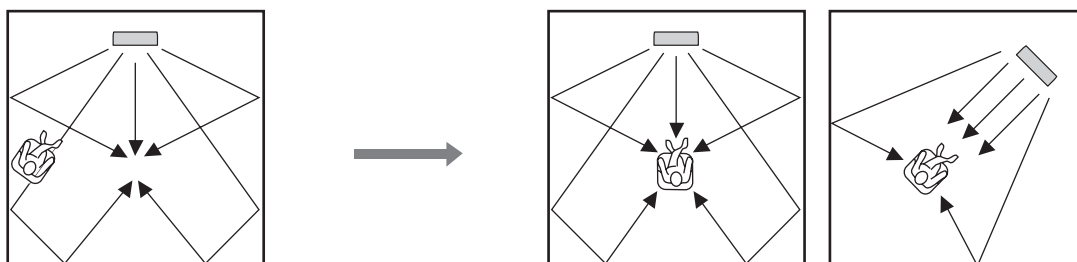

Verbindingen

Dit toestel is uitgerust met de volgende soorten audio/video in-/uitgangsaansluitingen:

Voor audio ingangssignalen

- 2 optisch digitale ingangsaansluitingen
- 1 coaxiaal digitale ingangsaansluiting
- 2 sets analoge ingangsaansluitingen

Voor audio/video ingangssignalen

- 2 HDMI ingangsaansluitingen

Voor audio/video uitgangssignalen

- 1 HDMI uitgangsaansluiting

Voor video uitgangssignalen

- 1 analoge uitgangsaansluiting

Via deze in-/uitgangsaansluitingen kunt u externe apparatuur aansluiten, zoals uw tv, DVD-speler, videorecorder, digitale satellietontvanger, kabel-tv ontvanger, digitale radio, of spelcomputer. Voor details omtrent hoe u diverse soorten apparatuur dient aan te sluiten op dit toestel, zie de bladzijden 17 t/m 23.

LET OP

- Sluit dit toestel of één van de andere componenten pas aan op het lichtnet wanneer alle verbindingen tussen de componenten gemaakt zijn.
- Haal eerst de stekker uit het stopcontact voor u aansluitingen gaat maken of veranderen en voor u het toestel gaat verplaatsen of schoonmaken.

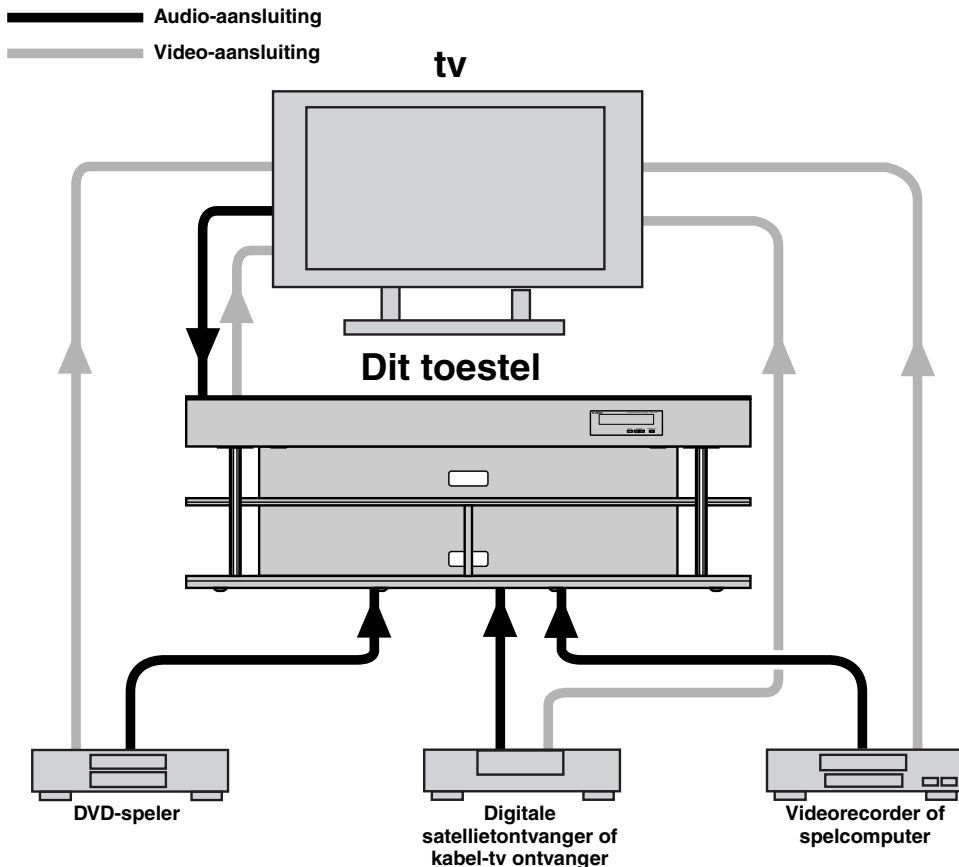

De afbeelding hierboven toont een aansluitvoorbeeld zonder ook maar één HDMI-verbinding. Meer details over deze aansluitingen vindt u in de alinea op bladzijde 17. Tijdens het aansluiten van dit toestel op andere apparaten: Neem SVP ook de handleidingen van de overige apparaten erbij.

Opmerking

Als u de overige apparaten liever op de HDMI-connectors aansluit, zie dan de aparte "Installatiehandleiding".

Voor u andere apparatuur gaat aansluiten

■ Voor de aansluitingen gebruikte kabels

Audio/Video

A HDMI kabel

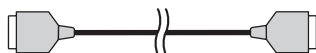

Audio

1 Audio penstekkerkabel (meegeleverd)



2 Optische kabel (meegeleverd)

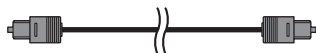

3 Digitale audio penstekkerkabel

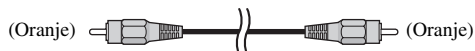

Video

1 Videokabel voor het in-beeld display (OSD) (meegeleverd)

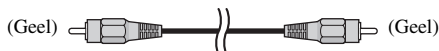

■ Opmerkingen bij het aansluiten van de optische kabel

- Trek het dopje van de aansluiting voor u de optische kabel ermee verbindt. Wanneer u de optische kabel niet gebruikt, moet u het dopje weer netjes terug op zijn plaats doen.
- Let erop dat u het stekkertje van de optische kabel op de juiste manier in de aansluiting doet.

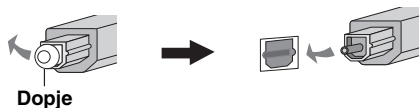

■ Informatie over HDMI™

Audiosignalen

Signaalbron	Audiosignaaltype
DVD Video	Dolby Digital, DTS, PCM
DVD Audio	2-kanaals stereo (tot 96 kHz/24 bits)
Blu-ray Disc HD DVD	Dolby Digital, DTS, PCM

Opmerkingen

- Wanneer er DVD audio met CPPM kopieerbeveiliging wordt weergegeven, is het mogelijk, afhankelijk van het type DVD-speler, dat er geen video- en audiosignalen worden gereproduceerd.
- Dit toestel is niet geschikt voor niet met HDCP compatibele HDMI of DVI apparatuur.



- We raden u aan een in de handel verkrijgbare HDMI kabel te gebruiken die korter is dan 5 meter en die voorzien is van het HDMI logo.
- Gebruik een conversiekabel (HDMI aansluiting ↔ DVI-D aansluiting) om dit toestel aan te sluiten op andere DVI apparatuur.

■ Voorrangvolgorde voor audio ingangsaansluitingen

Wanneer er meerdere soorten audiosignalen tegelijk binnenkomen van één en dezelfde signaalbron, zal dit toestel de audiosignalen weergeven op basis van de volgende voorrangvolgorde: HDMI → Digitaal → Analoo

Volgens de standaardinstelling zijn deze ingangsaansluitingen toegewezen aan de volgende signaalbronnen:

Ingang aansluiting / Signaalbron	HDMI	Digitaal	Analoo
TV/STB		✓	✓
DVD	✓	✓	
AUX	✓	✓	
VCR			✓

Opmerking

Dit toestel is geschikt voor 2-kanaals PCM-signalen, maar niet met multikanaals PCM-signalen.

Aansluiten van een tv

Voor audioverbindingen dient u de analoge audio uitgangsaansluitingen van uw tv te verbinden met de TV/STB AUDIO INPUT aansluitingen van dit toestel. Als uw tv een optisch digitale uitgangsaansluiting heeft, dient u de optisch digitale uitgangsaansluiting van uw tv te verbinden met de TV/STB OPTICAL DIGITAL INPUT aansluiting van dit toestel. Voor videoverbindingen dient u de video ingangsaansluiting van uw tv te verbinden met de VIDEO OUT aansluiting van dit toestel om het in-beeld display (OSD) te kunnen aflezen wanneer u de systeeminstellingen regelt via het SET MENU.

Opmerking

Als u tegelijkertijd analoge en optisch digitale audioverbindingen maakt, zoals aangegeven in de illustratie hieronder, zullen de digitale audiosignalen die binnenkomen via de TV/STB OPTICAL DIGITAL INPUT aansluiting de voorrang krijgen boven de analoge audiosignalen die binnenkomen via de TV/STB AUDIO INPUT aansluitingen.

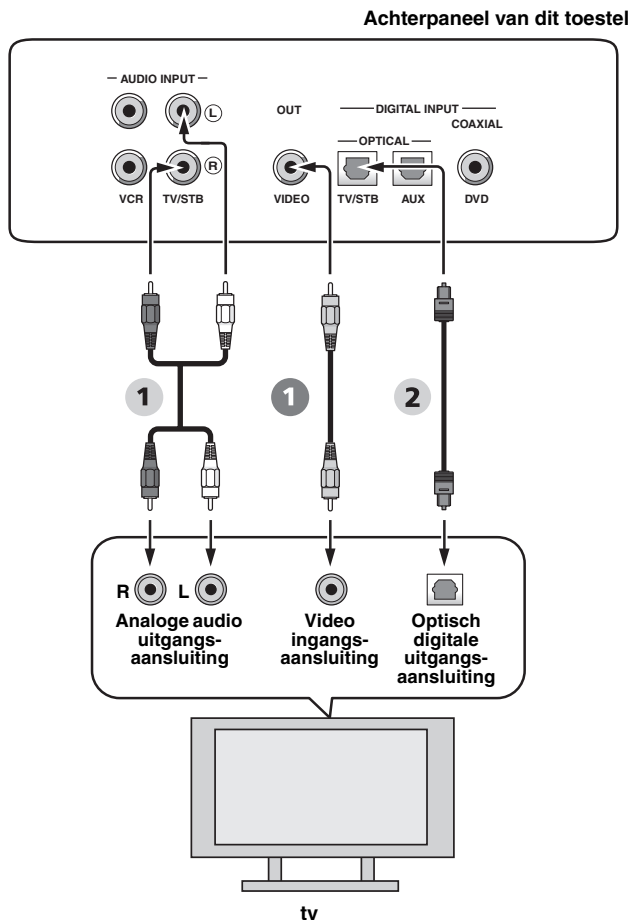

Video

- 1 Videokabel voor het in-beeld display (OSD)

Audio

- 1 Audio penstekkerkabel
- 2 Optische kabel

Aansluiten van een DVD-speler/recorder

Verbind de coaxiaal digitale uitgangsaansluiting van uw DVD-speler/recorder met de DVD COAXIAL DIGITAL INPUT aansluiting van dit toestel. Als u dit toestel verbindt met uw DVD/VCR combo speler/recorder, dient u de analoge audio uitgangsaansluitingen van uw DVD/VCR combo speler/recorder te verbinden met de VCR AUDIO INPUT aansluitingen van dit toestel, in aanvulling op de coaxiaal digitale audioverbindingen.

Opmerkingen

- Controleer of uw DVD-speler/recorder correct is ingesteld voor de reproductie van Dolby Digital en DTS digitale audiosignalen. Is dit niet het geval, dan moet u de systeeminstellingen van uw DVD-speler/recorder wijzigen. Raadpleeg voor details hieromtrent de handleiding die werd meegeleverd met uw DVD-speler/recorder.
- Als uw DVD-speler/recorder geen coaxiaal digitale uitgangsaansluiting heeft, dient u in plaats daarvan een optisch digitale audioverbinding te maken (zie bladzijde 22).

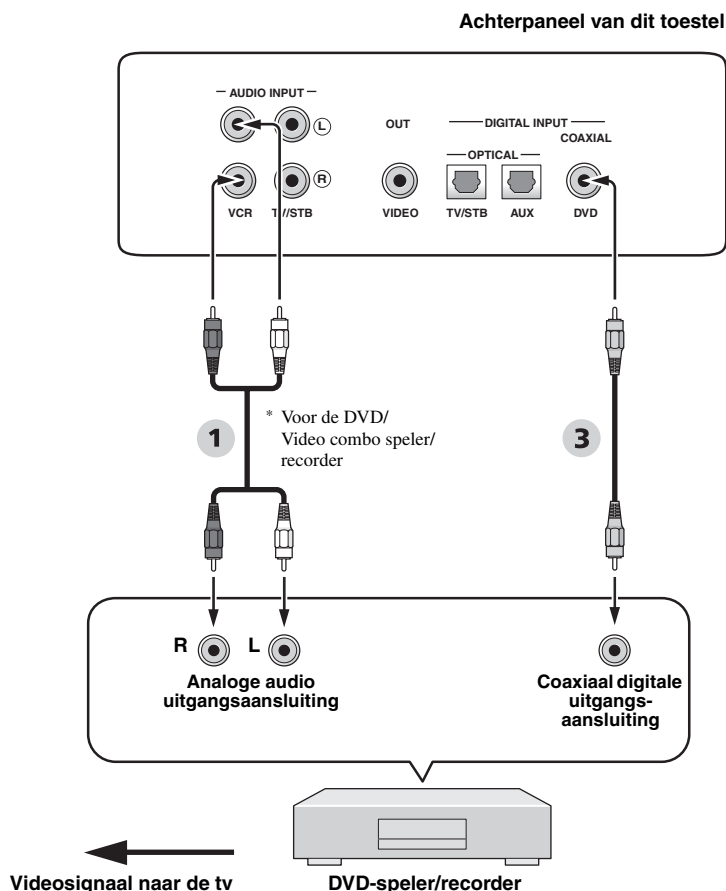

Audio

- 1 Audio penstekkerkabel
- 3 Digitale audio penstekkerkabel

Aansluiten van een digitale satellietontvanger of kabel-tv ontvanger

Verbind de optisch digitale uitgangsaansluiting van uw digitale satellietontvanger of kabel tv ontvanger met de TV/STB OPTICAL DIGITAL INPUT aansluiting van dit toestel. Verbind de analoge audio uitgangsaansluitingen van uw digitale satellietontvanger of kabel tv ontvanger met de TV/STB AUDIO INPUT aansluitingen van dit toestel.

Opmerking

Deze verbinding is niet nodig als uw tv een ingebouwde digitale satellietontvanger of kabel-tv ontvanger heeft (zie "Aansluiten van een tv" op bladzijde 17).

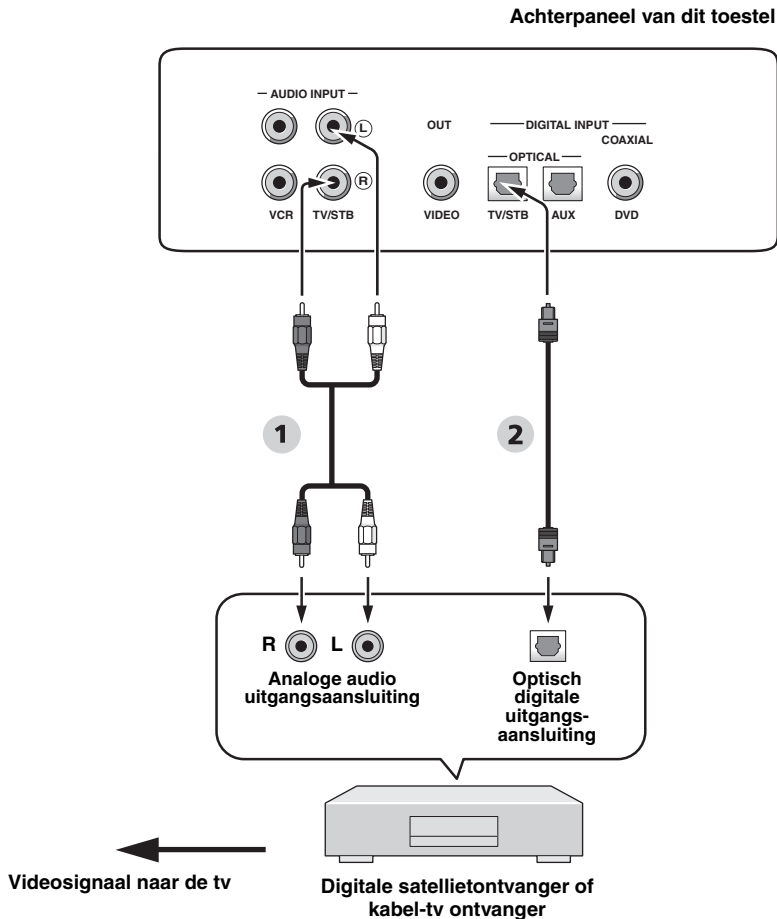

Audio

- 1 Audio penstekkerkabel
- 2 Optische kabel

Aansluiten van een digitale ontvanger (bijv. Digitenne)

Verbind de TV/STB AUDIO INPUT aansluitingen van dit toestel met de analoge audio uitgangsaansluitingen van uw tv. Verbind de optisch digitale uitgangsaansluiting van uw digitale ontvanger (Digitenne enz.) met de TV/STB OPTICAL DIGITAL INPUT aansluiting van dit toestel, in aanvulling op de analoge audioverbinding. Op deze manier kunt u profiteren van zowel analoge als digitale uitzendingen.

Opmerking

Deze verbinding is niet nodig als uw tv een ingebouwde DTV ontvanger heeft. (zie "Aansluiten van een tv" op bladzijde 17).

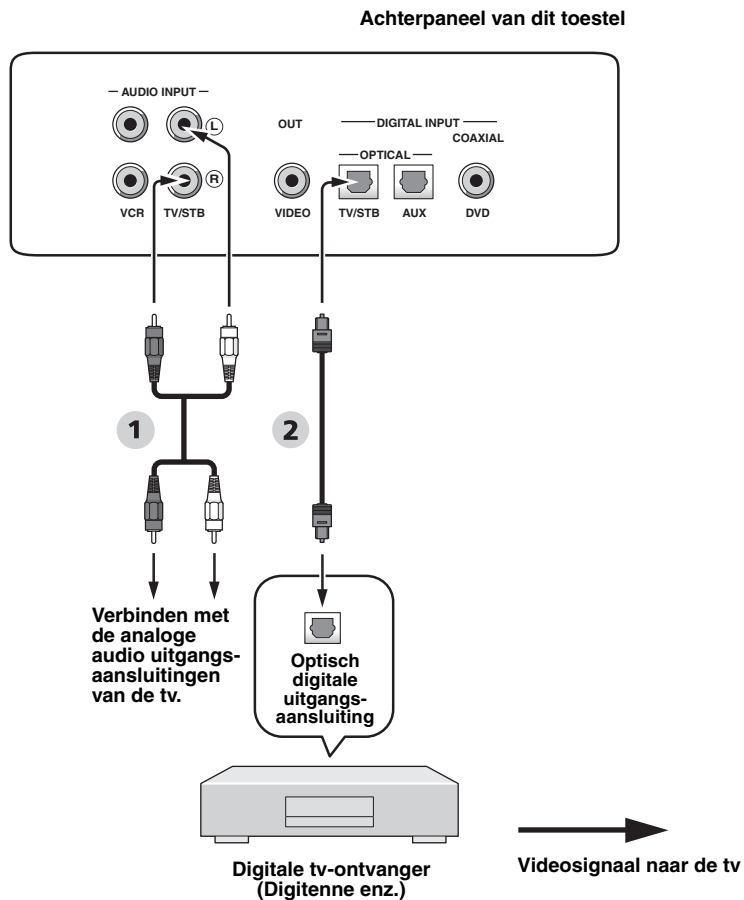

Audio

- 1 Audio penstekkerkabel
- 2 Optische kabel

Aansluiten van een videorecorder

Om een videorecorder aan te sluiten, dient u de analoge audio uitgangsaansluitingen van uw videorecorder te verbinden met de VCR AUDIO INPUT aansluitingen van dit toestel.

Doe de rode stekkers in de aansluitingen voor de rechter signalen en de witte stekkers in die voor de linker signalen.

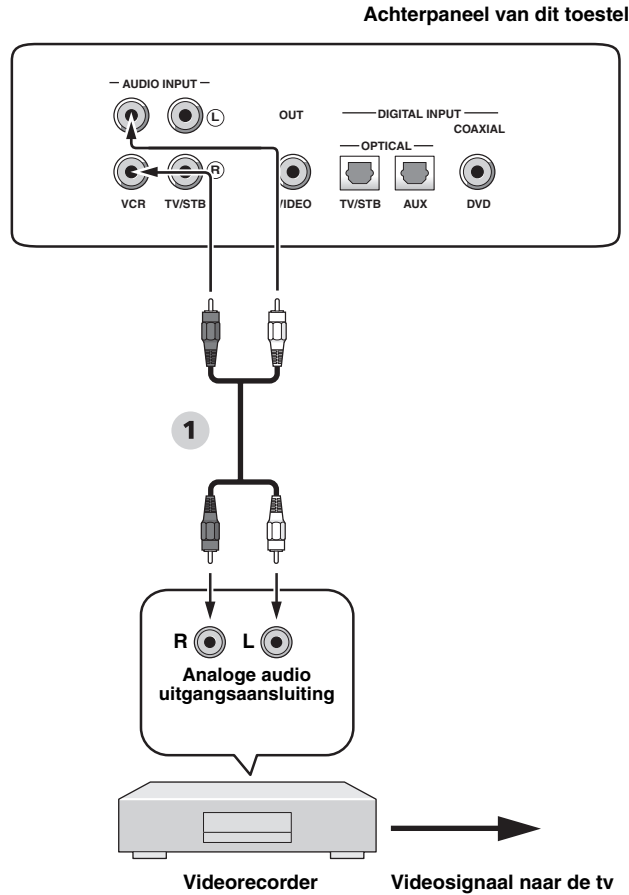

Audio

- 1 Audio penstekkerkabel

Aansluiten van andere externe apparatuur

Als uw component ondersteuning biedt voor optisch digitale verbindingen, kunt u de optisch digitale uitgangsaansluiting van uw component (bijv. een DVD-speler/recorder) verbinden met de AUX OPTICAL DIGITAL INPUT aansluiting van dit toestel.

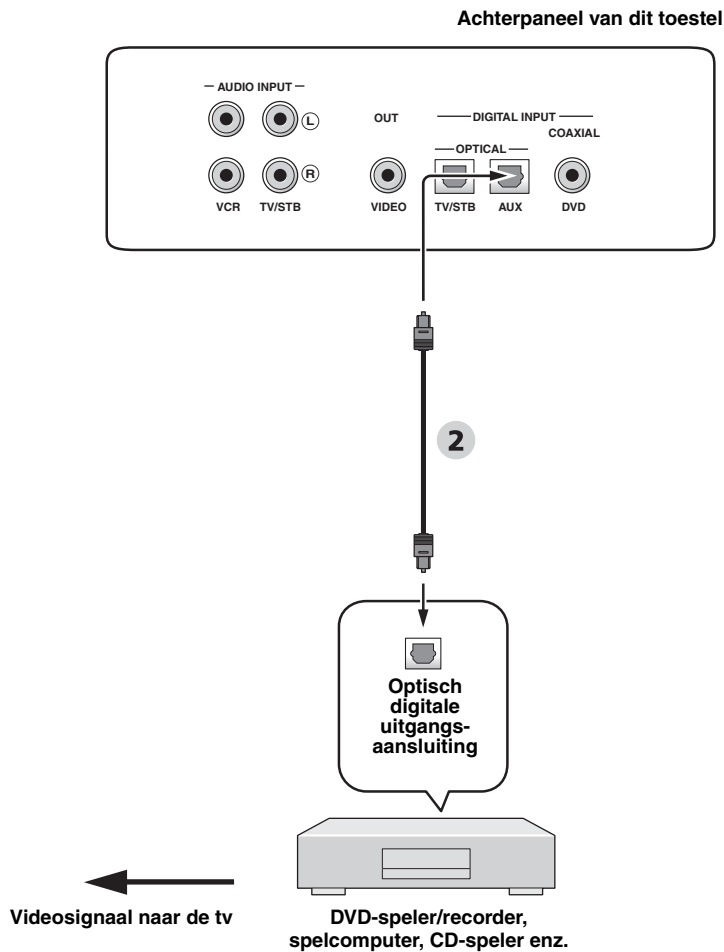

Audio

2 Optische kabel

Aansluiten van het netsnoer

Doe de stekker pas in het stopcontact wanneer alle andere aansluitingen uitgevoerd zijn.

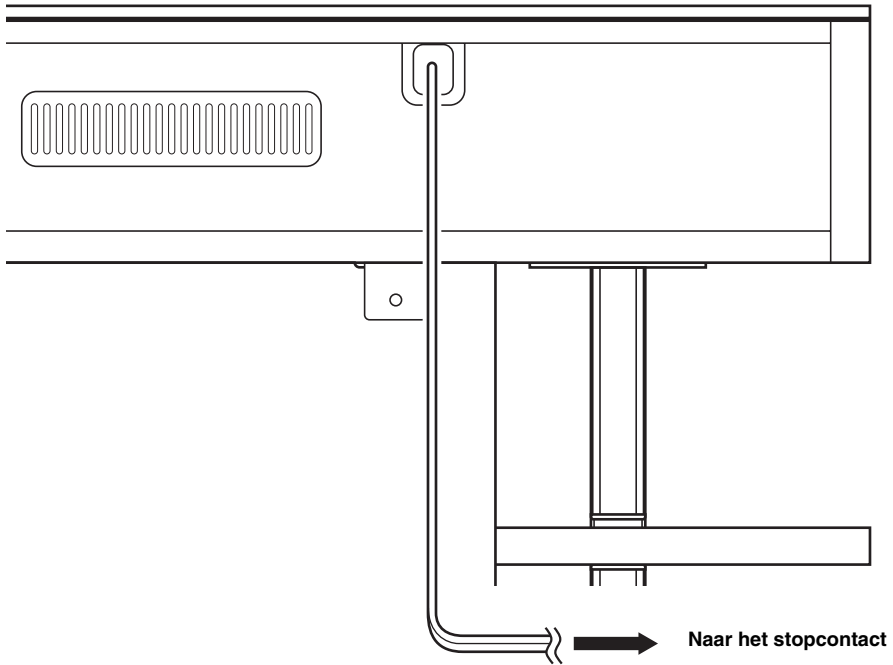

Van start

Inzetten van batterijen in de afstandsbediening

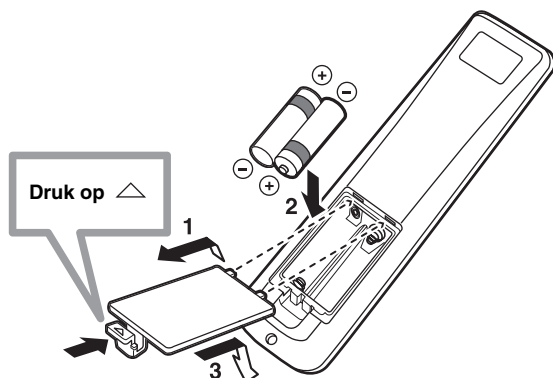

1 Houd het \triangle teken op de batterijklep ingedrukt en open het batterijvak.

2 Doe de twee meegeleverde batterijen (AA, R6, UM-3) in het batterijvak.

U moet de batterijen met de polen (+/-) op de juiste manier zoals aangegeven in het vak zetten.

3 Doe de batterijklep weer dicht.

Opmerkingen

- Verwissel alle batterijen wanneer u het volgende merkt: het bereik van de afstandsbediening neemt af, of de zendindicator licht niet of slechts heel zwak op.
- Gebruik geen oude en nieuwe batterijen door elkaar.
- Gebruik geen verschillende soorten batterijen door elkaar (alkali en gewone (mangaan) batterijen bijvoorbeeld). Lees de informatie op de verpakking aandachtig door, want de verschillende soorten batterijen kunnen erg op elkaar lijken.
- Lege batterijen kunnen gaan lekken. Als de batterijen zijn gaan lekken, moet u ze onmiddellijk weggooien. Raak het uit de batterijen gelekte materiaal niet aan en zorg ervoor dat het niet op uw kleding enz. komt. Maak het batterijvak goed schoon voor u er nieuwe batterijen in doet.
- Gooi batterijen niet samen met het andere huishoudelijke afval weg. Gooi batterijen alleen weg in overeenstemming met de plaatselijke regelgeving.
- In de volgende gevallen is het mogelijk dat het geheugen van de afstandsbediening gewist wordt:
 - De afstandsbediening is langer dan twee minuten zonder batterijen.
 - Er zitten lege batterijen in de afstandsbediening.
 - Er wordt per ongeluk op de toetsen van de afstandsbediening gedrukt terwijl u de batterijen aan het verwisselen bent.
- Als het geheugen van de afstandsbediening per ongeluk gewist wordt, dient u de afstandsbedieningscodes opnieuw te programmeren nadat u nieuwe batterijen in de afstandsbediening heeft gezet.



Verwijder het doorzichtige beschermvel voor u de afstandsbediening gaat gebruiken.

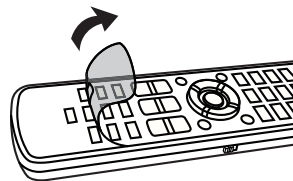

Bereik van de afstandsbediening

De afstandsbediening zendt een gerichte infraroodstraal uit. Gebruik de afstandsbediening op een afstand van minder dan 6 m van dit toestel en richt deze daarbij op de sensor op dit toestel.

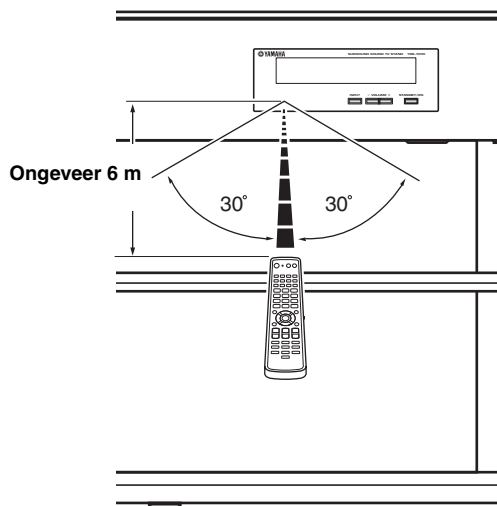

Opmerkingen

- Mors geen water of andere vloeistoffen op de afstandsbediening.
- Laat de afstandsbediening niet vallen.
- Laat de afstandsbediening niet liggen en bewaar hem niet op de volgende plekken:
 - zeer vochtige plekken, bijvoorbeeld bij een bad
 - plekken waar de temperatuur hoog kan oplopen, zoals naast de verwarming of kachel
 - plekken waar het heel koud wordt
 - stoffige plekken
- Zorg ervoor dat de sensor voor de afstandsbediening van dit toestel niet blootstaat aan direct zonlicht of andere sterke verlichting, met name van TL lampen.
- Wanneer de batterijen leeg raken zult u merken dat het bereik van de afstandsbediening af zal nemen. Vervang in een dergelijk geval de batterijen zo spoedig mogelijk door twee nieuwe.

Dit toestel aan of uit (standby) zetten

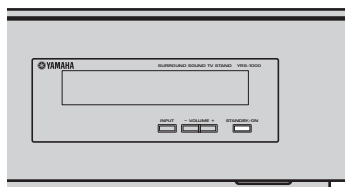

- 2 Druk nog eens op STANDBY/ON om dit toestel uit (standby) te zetten.

Opmerking

Wanneer dit toestel uit (standby) staat, zal alleen STANDBY/ON op het voorpaneel of op de afstandsbediening werken; alle andere toetsen op het voorpaneel en de afstandsbediening werken pas wanneer het toestel aan staat.

- 1 Druk op STANDBY/ON om dit toestel aan te zetten.

Het huidige volumeniveau zal worden getoond op het display op het voorpaneel en vervolgens zullen de huidige signaalbron en de gebruiksfunctie voor de geluidsbundels verschijnen.

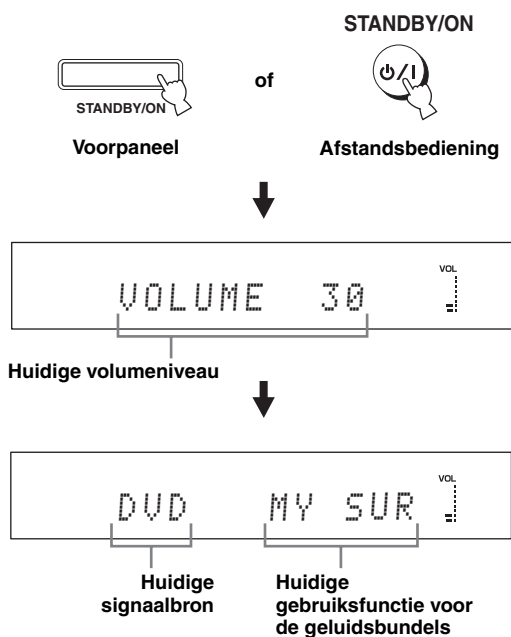

Gebruiken van het SET MENU

Weergeven van het in-beeld display (OSD)

In dit hoofdstuk wordt uit de doeken gedaan hoe u het in-beeld display (OSD) van dit toestel kunt bekijken op uw tv en hoe u de nodige instellingen voor uw kamer kunt maken. Wanneer u hiermee klaar bent kunt u vanuit uw eigen luie stoel naar de tv kijken terwijl u geniet van echte surroundweergave.

1 Controleer of de video ingangsaansluiting van uw tv is verbonden met de VIDEO OUT aansluiting van dit toestel om het in-beeld display (OSD) op het tv-scherm weer te kunnen geven.

2 Druk op STANDBY/ON om dit toestel aan te zetten.

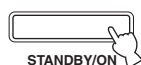

Voorpaneel

of

STANDBY/ON



Afstandsbediening

3 Zet nu uw tv aan.

Het volgende scherm zal nu op uw tv verschijnen.



Schermvoorbeeld in-beeld display

Als het in-beeld display niet verschijnt, dient u met de afstandsbediening van uw tv over te schakelen naar het juiste kanaal.

Schema van het SET MENU

Het volgende diagram geeft een overzicht van de instelprocedure.

Schakel de LANGUAGE SETUP in.

Zie “Veranderen van de taal voor het in-beeld display (OSD)” op bladzijde 28.



Schakel de AUTO SETUP (IntelliBeam) in.

Zie “AUTO SETUP (IntelliBeam)” op bladzijde 29.



Als er iets fout gaat

Zoek een oplossing.

Zie “Foutmeldingen voor de AUTO SETUP” op bladzijde 35 voor een complete lijst met foutmeldingen en mogelijke oplossingen.

Laat audiosignalen weergeven of wijzig de instellingen voor de geluidsbundels.

Zie “Weergave” op bladzijde 39, “Genieten van surroundweergave” op bladzijde 42.



Als u aanvullende instellingen en aanpassingen nodig vindt

Schakel de MANUAL SETUP in.

Zie “MANUAL SETUP” op bladzijde 53.



- Als u een bepaalde geluidsbundel voor een bepaald luidsprekerkanaal niet duidelijk kunt horen, wijzig dan de instellingen voor SETTING PARAMETERS (zie bladzijde 55) of voor BEAM ADJUSTMENT (zie bladzijde 56) onder BEAM MENU.
- Als er zich akoestisch absorberende voorwerpen, zoals gordijnen, bevinden in het pad van de geluidsbundels, wijzig dan de instellingen voor TREBLE GAIN in het BEAM MENU (zie bladzijde 58).

Veranderen van de taal voor het in-beeld display (OSD)

Met deze functie kunt u de gewenste taal kiezen voor het SET MENU van dit toestel.

- 1 Zet de schakelaar voor de bedieningsfunctie op YSP.**

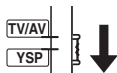

- 2 Druk op MENU.**

Het SET MENU scherm zal nu op uw tv verschijnen.



- De bedieningstoetsen voor het SET MENU worden onderaan het scherm getoond.
- Om terug te gaan naar het vorige scherm in het SET MENU, dient u op RETURN te drukken.
- Om het SET MENU te verlaten, dient u nog eens op MENU te drukken.
- U kunt de volgende handelingen ook verrichten via het display op het voorpaneel.

- 3 Druk op ▲ / ▼, selecteer LANGUAGE SETUP en druk dan op ENTER.**

Het volgende scherm zal nu op uw tv verschijnen.

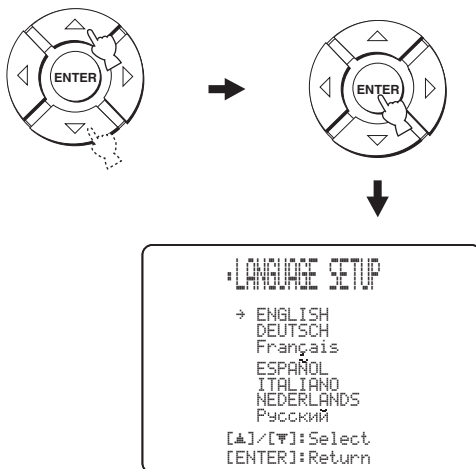

- 4 Druk op ▲ / ▼, selecteer de gewenste taal en druk vervolgens op ENTER.**

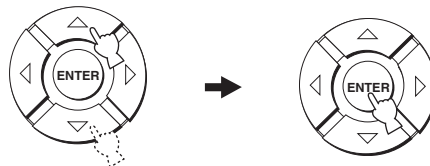

Keuzes: **ENGLISH** (Engels), **DEUTSCH** (Duits), **Français** (Frans), **ESPAÑOL** (Spaans), **ITALIANO** (Italiaans), **NEDERLANDS** (Nederlands), **Русский** (Russisch)

AUTO SETUP (IntelliBeam)

Dit toestel produceert geluidsvelden door geluidsbundels te weerkaatsen via de wanden van uw kamer en de samenhang tussen alle luidsprekerkanalen te vergroten. Op dezelfde manier als u bij andere audiosystemen de opstelling van de luidsprekers zou veranderen, zo moet u bij dit systeem de hoek van een bepaalde geluidsbundel veranderen om een betere weergave te verkrijgen.

Dit toestel stelt de geluidsbundels automatisch optimaal in met behulp van geluidsoptimalisatie-technologie en de meegeleverde IntelliBeam microfoon, zodat u niet een moeizame setup hoeft te doorlopen waarbij u naar alle luidsprekers moet luisteren, maar gemakkelijk de optimaal aan uw luisteromgeving aangepaste geluidsinstellingen kunt laten maken. Deze twee functies duiden wij aan met de algemene benaming “IntelliBeam”.

Optimaliseren geluidsbundels:

Deze functie optimaliseert de hoeken van de geluidsbundels om de weergave aan te passen aan uw luisteromgeving.

Geluidsoptimalisering:

Deze functie optimaliseert de vertraging, het volume en de toonkwaliteit om de weergave aan te passen aan uw luisteromgeving.

Schema van het AUTO SETUP

Dit toestel voert een aantal controles uit om de hoeken van de geluidsbundels, de vertraging, het volume en de toonkwaliteit in te stellen. U kunt naar keuze alle of alleen bepaalde parameters in laten stellen.

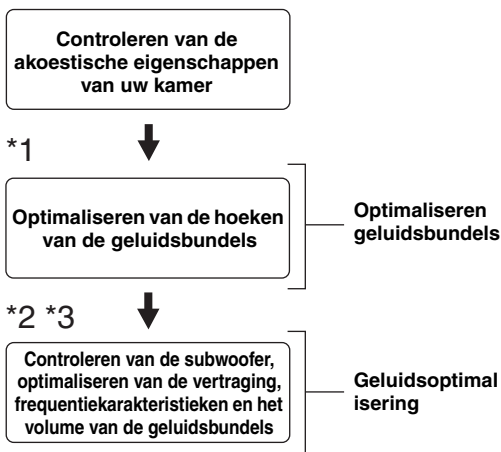

Opmerkingen

- *1 De controle van de hoeken van de geluidsbundels wordt overgeslagen als u SOUND OPTIMZ only heeft geselecteerd.
- *2 De geluidsoptimalisering wordt overgeslagen als u BEAM OPTIMZ only heeft geselecteerd.
- *3 De controle van de subwoofer wordt overgeslagen als u BEAM OPTIMZ only heeft geselecteerd.

Installeren van de IntelliBeam microfoon

De meegeleverde IntelliBeam microfoon beluistert en analyseert het geluid zoals dat door dit toestel in uw eigen kamer wordt weergegeven. Volg de onderstaande procedure om de IntelliBeam microfoon aan te sluiten op dit toestel en zorg ervoor dat de IntelliBeam microfoon op de juiste plek wordt opgesteld en dat er zich geen grote obstakels bevinden tussen de microfoon en de wanden van uw kamer.

Opmerkingen

- Nadat u de AUTO SETUP procedure heeft afgerond, moet u niet vergeten de IntelliBeam microfoon los te koppelen.
- De IntelliBeam microfoon is gevoelig voor warmte.
 - Houd deze uit direct zonlicht.
 - Plaats de microfoon niet bovenop het toestel.
- Sluit de IntelliBeam microfoon niet aan via een verlengsnoer, want dit kan leiden tot onjuiste instellingen.
- Er kan zich een fout voordoen tijdens de AUTO SETUP procedure als de IntelliBeam microfoon niet correct opgesteld is in uw kamer. Om eventuele fouten te voorkomen:
 - Zet de IntelliBeam microfoon niet helemaal links of rechts van dit toestel, maar midden ervoor.
 - Zet de IntelliBeam microfoon niet binnen 1,8 m vanaf de voorkant van dit toestel.
 - Zet de IntelliBeam microfoon niet meer dan 1 m hoger of lager dan het midden van dit toestel.
- Zorg ervoor dat er zich geen obstakels bevinden tussen de IntelliBeam microfoon en de wanden van uw kamer, want dergelijke obstakels zullen de geluidsbundels hinderen. Voorwerpen die tegen de wand aan staan worden echter beschouwd als uitstekende onderdelen van de wand.
- De beste resultaten bereikt u wanneer de IntelliBeam microfoon op dezelfde hoogte en op dezelfde plek wordt geplaatst als waar uw oren zich zouden bevinden wanneer u gewoon aan het luisteren zou zijn. Als dit niet mogelijk is, kunt u met de hand de hoeken van de geluidsbundels en de uitgangsniveaus daarvan bijstellen met de MANUAL SETUP (zie bladzijde 53) wanneer u de AUTO SETUP procedure heeft afgerond.

1 Druk op STANDBY/ON om dit toestel uit te zetten.

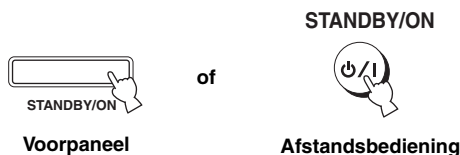

3 Plaats de IntelliBeam microfoon op uw normale luisterplek, op een vlakke, horizontale ondergrond, meer dan 1,8 m bij de voorkant van het toestel vandaan en met minder dan 1 m hoogteverschil (hoger of lager) ten opzichte van het midden van het toestel gemeten, met de kop van de IntelliBeam microfoon naar boven gericht.

Opmerking

U moet de IntelliBeam microfoon op een denkbeeldige lijn door het midden van dit toestel plaatsen.



U kunt gebruik maken van de meegeleverde kartonnen microfoonstandaard om de IntelliBeam microfoon zo op te stellen dat deze zich op dezelfde hoogte en dezelfde plek bevindt als uw oren wanneer u op uw luisterplek zit.

2 Sluit de bijgeleverde IntelliBeam-microfoon aan op de INTELLIBEAM MIC-connector onderaan het frontpaneel.

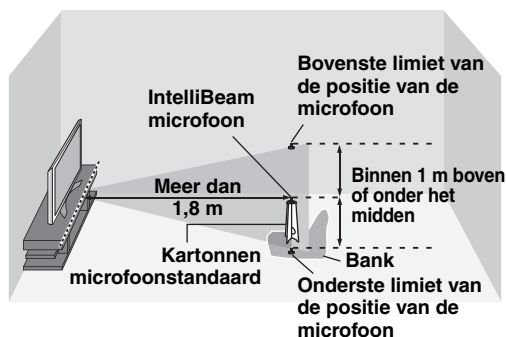
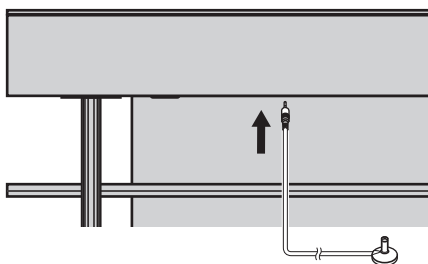

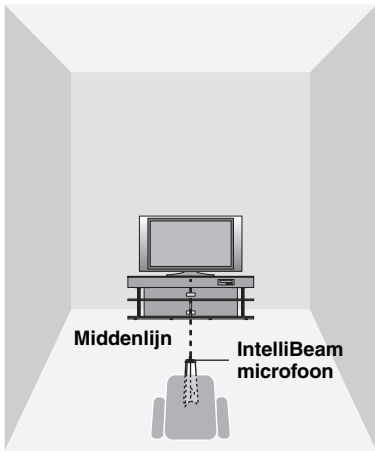

Gebruiken van het AUTO SETUP (IntelliBeam)

Wanneer de IntelliBeam microfoon correct is aangesloten op het toestel en correct geplaatst is in uw kamer, kunt u via onderstaande aanwijzingen de AUTO SETUP procedure laten beginnen.

U kunt de AUTO SETUP procedure ook beginnen door AUTO SETUP tenminste twee seconden ingedrukt te houden. In dit geval zal dit toestel zowel de optimalisering van de geluidsbundels als de geluidsoptimalisering uitvoeren.

■ In elkaar zetten van de meegeleverde kartonnen microfoonstandaard

De kartonnen microfoonstandaard bestaat uit drie verschillende onderdelen (één rond en twee langwerpige) die samen de standaard vormen.

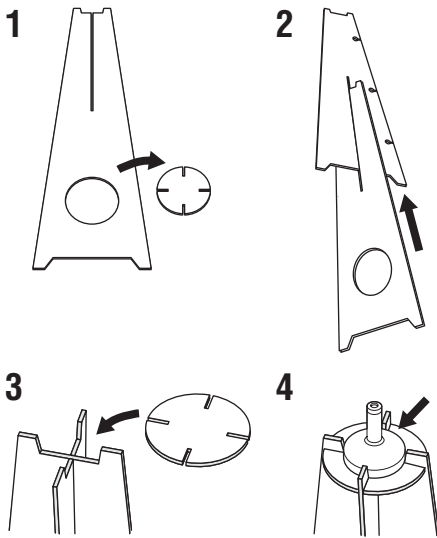
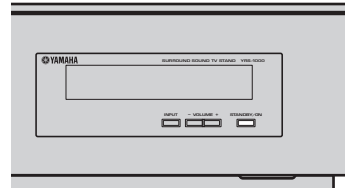

- 1** Haal de drie onderdelen voor de kartonnen microfoonstandaard los uit het karton.
- 2** Steek het ene langwerpige onderdeel met de sleuf in de sleuf van het andere langwerpige onderdeel.
- 3** Pas het ronde stuk bovenop de twee in elkaar gestoken langwerpige onderdelen.
- 4** Plaats de meegeleverde IntelliBeam microfoon bovenop het ronde stuk.

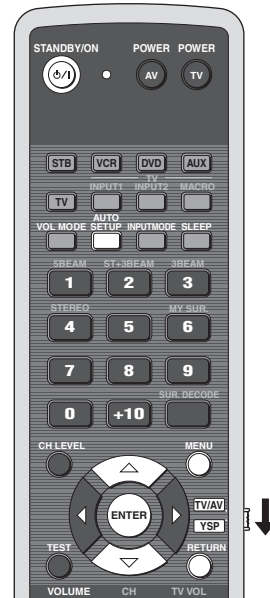

Opmerkingen

- Zorg ervoor dat het zo stil mogelijk is in uw kamer wanneer u de AUTO SETUP procedure uitvoert.
- Voor de beste resultaten mag u zelf ook niet in de kamer aanwezig zijn tot de AUTO SETUP procedure is afgerond, zodat u de geluidsbundels niet in de weg kunt zitten.
- Wij wijzen u erop dat het normaal is dat er tijdens de AUTO SETUP procedure luide testtonen worden geproduceerd.
- De AUTO SETUP procedure verloopt mogelijk niet naar behoren als dit toestel is geïnstalleerd in een kamer zoals beschreven onder "Voor u dit toestel gaat installeren" op bladzijde 13. In een dergelijk geval dient u de MANUAL SETUP (zie bladzijde 53) te gebruiken om de diverse parameters met de hand in te stellen.
- Als er iets mis gaat, zal er een geluidssignaal gegeven worden, waarna de AUTO SETUP procedure wordt gestopt en er een foutmelding op het scherm zal verschijnen. Zie "Foutmeldingen voor de AUTO SETUP" op bladzijde 35 voor mogelijke oplossingen.



- De AUTO SETUP procedure duurt hoogstens ongeveer drie minuten. Er wordt een geluidssignaal gegeven wanneer de AUTO SETUP procedure met succes is afgesloten.
- Als uw kamer gordijnen heeft, raden we u aan de onderstaande procedure te volgen:
 1. Doe de gordijnen helemaal open om het geluid beter te laten weerkaatsen.
 2. Schakel de BEAM OPTIMZ only in.
 3. Doe de gordijnen dicht.
 4. Schakel de SOUND OPTIMZ only in.
- U kunt de via de AUTO SETUP procedure geoptimaliseerde instellingen opslaan (zie bladzijde 36). Later kunt u dan een bepaalde set instellingen die zijn geoptimaliseerd voor bepaalde omstandigheden in uw kamer weer oproepen als dat nodig is (zie bladzijde 37).

1 Druk op STANDBY/ON om dit toestel aan te zetten.

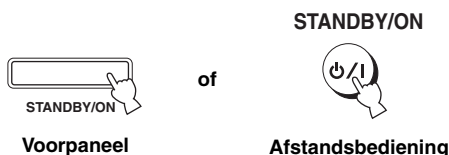

2 Zet de schakelaar voor de bedieningsfunctie op YSP.

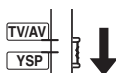

3 Druk op MENU.

Het SET MENU scherm zal nu op uw tv verschijnen.

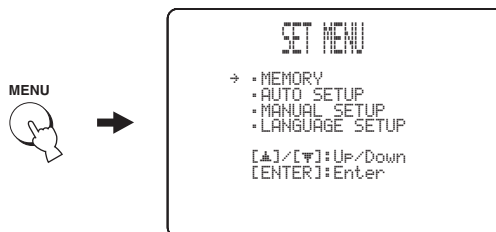

- De bedieningstoetsen voor het SET MENU worden onderaan het scherm getoond.
- Om terug te gaan naar het vorige scherm in het SET MENU, dient u op RETURN te drukken.
- Om het SET MENU scherm te annuleren, dient u nog eens op MENU te drukken.
- U kunt de BEAM+SOUND OPTIMZ procedure opstarten door AUTO SETUP tenminste twee seconden ingedrukt te houden. De stappen 4 en 5 worden overgeslagen en vervolgens zal het scherm van stap 5 op uw tv verschijnen. Begin met de AUTO SETUP procedure vanaf stap 6.
- U kunt de volgende handeling ook verrichten via het display op het voorpaneel.

4 Druk op \triangle / ∇ , selecteer AUTO SETUP en druk vervolgens op ENTER.

Het volgende scherm zal nu op uw tv verschijnen.

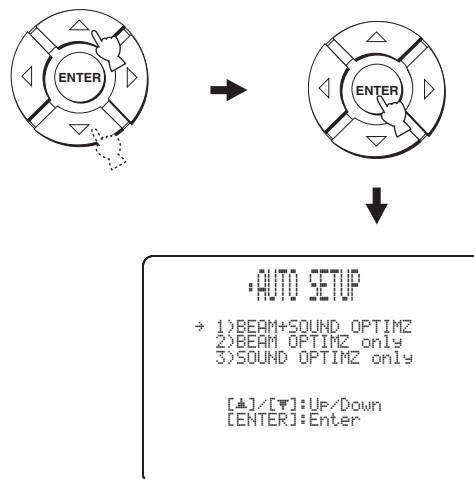

5 Druk op \triangle / ∇ , selecteer BEAM+SOUND OPTIMZ, BEAM OPTIMZ only of SOUND OPTIMZ only en druk vervolgens op ENTER.

Het volgende scherm zal nu op uw tv verschijnen.

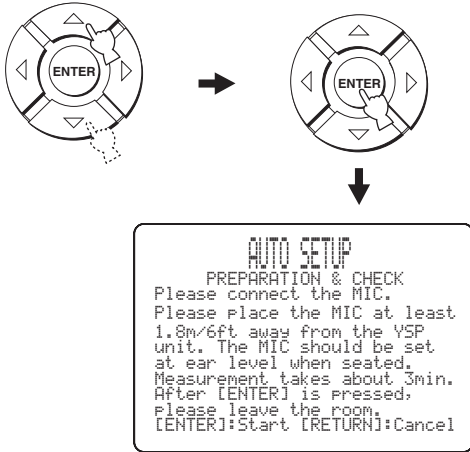

BEAM+SOUND OPTIMZ (Optimaliseren geluidsbundels en geluids optimalisering)

Hiermee kunt u de hoeken van de geluidsbundels, de vertraging, het volume en de toonkwaliteit optimaliseren om de weergave aan te passen aan uw luisteromgeving. In de volgende gevallen kunt u het beste deze optimalisatiemethode kiezen:

- Als u de instellingen voor het eerst maakt.
- Als het toestel verplaatst is.
- Als uw kamer verbouwd is.
- Als er voorwerpen (meubilair e.d.) in uw kamer verplaatst zijn.

Dit menu neemt ongeveer drie minuten in beslag.

BEAM OPTIMZ only (Alleen optimaliseren geluidsbundels)

Hiermee kunt u de hoeken van de geluidsbundels optimaliseren om de weergave aan te passen aan uw luisteromgeving. Dit menu neemt ongeveer één minuut in beslag.

SOUND OPTIMZ only (Alleen geluidsoptimalisering)

Hiermee kunt u de vertraging, het volume en de toonkwaliteit optimaliseren om de weergave aan te passen aan uw luisteromgeving. In de volgende gevallen kunt u het beste deze optimalisatiemethode kiezen:

- Als u de gordijnen in uw kamer heeft geopend of juist gesloten voor u het toestel gaat gebruiken.
- Als u de hoeken van de geluidsbundels met de hand heeft ingesteld.

Dit menu neemt ongeveer twee minuten in beslag.

Opmerking

U moet de hoeken van de geluidsbundels optimaliseren met de BEAM OPTIMZ only procedure voor u begint met de SOUND OPTIMZ only procedure.

6 Controleer de volgende punten nogmaals voor u met de AUTO SETUP procedure begint.

- Is de IntelliBeam microfoon correct aangesloten op het toestel?
- Is de IntelliBeam microfoon op de juiste plek opgesteld?
- Zijn er grote obstakels tussen de IntelliBeam microfoon en de wanden van uw luisterruimte?

7 Druk op ENTER om de AUTO SETUP procedure te laten beginnen.

Het volgende scherm zal nu op uw tv verschijnen en na ongeveer 10 seconden zal de AUTO SETUP procedure beginnen.

Ga rustig de kamer uit voor de AUTO SETUP procedure begint.

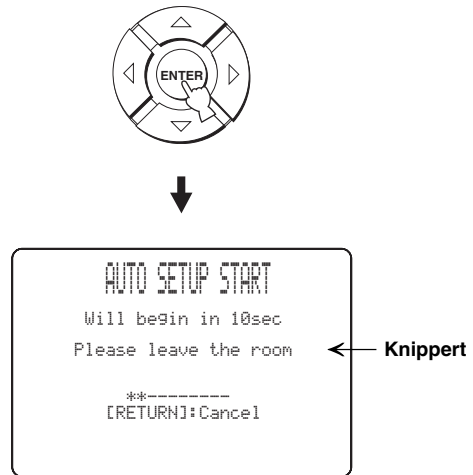

Als er iets mis gaat, zal er een geluidssignaal klinken en zal er een foutmelding verschijnen. Zie "Foutmeldingen voor de AUTO SETUP" op bladzijde 35 voor een complete lijst met foutmeldingen en mogelijke oplossingen. Volg de gegeven instructies en voer de AUTO SETUP procedure opnieuw uit.

SETUP

Nederlands

8 Controleer of het volgende scherm op uw tv verschijnt.

De resultaten van de AUTO SETUP procedure worden weergegeven op uw tv.

Voorbeeld 1

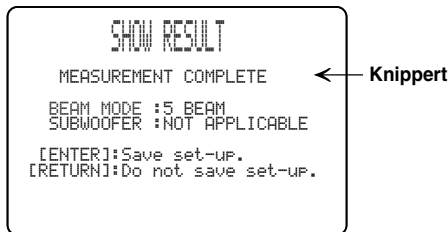

Voorbeeld 2

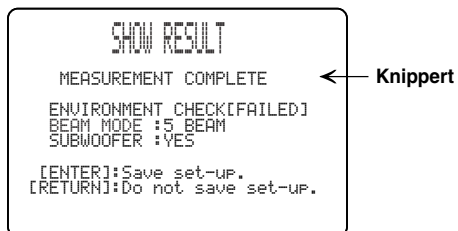

- Als “ENVIRONMENT CHECK [FAILED]” verschijnt, raden we u aan de AUTO SETUP procedure opnieuw op te starten. Voor details, zie stap 9.
- Afhankelijk van de vorm en inrichting van uw kamer is het mogelijk dat de hoek voor de linker en rechter voor- en linker en rechter surround-geluidsbundels op dezelfde waarde wordt ingesteld, ook als “5 BEAM” als resultaat wordt getoond.

9 Druk op ENTER om de resultaten te bevestigen of op RETURN om ze te annuleren.

Het volgende scherm wordt twee seconden lang op uw tv getoond en zal vervolgens verdwijnen.

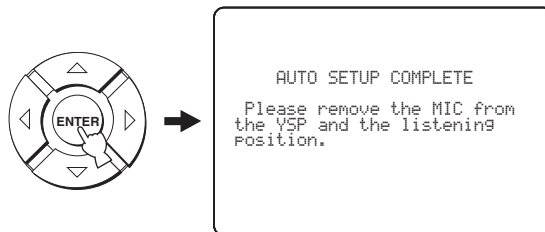

Als “ENVIRONMENT CHECK [FAILED]” verschijnt bij stap 8, zal het volgende scherm verschijnen nadat u op ENTER heeft gedrukt. Zie in een dergelijk geval ERROR E-1 onder “Foutmeldingen voor de AUTO SETUP” op bladzijde 35. Druk op ENTER om de AUTO SETUP af te sluiten en start de procedure vervolgens opnieuw op vanaf stap 3.



10 Verbreek de aansluiting van de IntelliBeam-microfoon op de INTELLIBEAM MIC-connector.

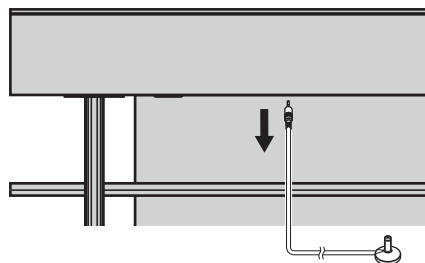

Zie “Gebruiken van het systeemgeheugen” op bladzijde 36 als u instellingen wilt opslaan of laden.

■ Foutmeldingen voor de AUTO SETUP

Voor de AUTO SETUP procedure begint

Foutmelding	Oorzaak	Oplossing	Zie bladzijde
ERROR E-2 No MIC detected. Please check MIC connection and re-try.	De IntelliBeam microfoon is niet aangesloten op het toestel.	Sluit de IntelliBeam microfoon correct aan op het toestel.	30

Terwijl de AUTO SETUP procedure bezig is

Druk op RETURN als één van de onderstaande foutmeldingen verschijnt, behalve bij E-1. Als u de AUTO SETUP procedure heeft opgestart door op AUTO SETUP te drukken bij stap 3, kunt u de procedure opnieuw beginnen vanaf stap 3 wanneer het scherm verdwenen is. Als u de AUTO SETUP procedure heeft opgestart door op MENU te drukken bij stap 3, kunt u de procedure opnieuw beginnen vanaf stap 4 wanneer het scherm van stap 3 verschijnt. Gebruik de MANUAL SETUP als het probleem moeilijk op te lossen blijkt.

Foutmelding	Oorzaak	Oplossing	Zie bladzijde
ERROR E-1 Please test in quieter environment.	Er is te veel ongewenste ruis of ander storend geluid in uw luisterruimte.	Zorg ervoor dat uw luisterruimte zo stil mogelijk is. Misschien moet u een bepaalde tijd tijdens de dag kiezen wanneer er zo min mogelijk storend geluid van buiten komt.	—
ERROR E-2 No MIC detected. Please check MIC connection and re-try.	De IntelliBeam microfoon is losgeraakt terwijl de AUTO SETUP procedure bezig was.	Zorg ervoor dat de IntelliBeam microfoon correct is aangesloten op het toestel.	30
ERROR E-3 Unexpected control is detected. Please re-try.	Er werden andere handelingen uitgevoerd met het toestel terwijl de AUTO SETUP procedure bezig was.	Voer geen andere handelingen uit terwijl de AUTO SETUP procedure bezig is.	—
ERROR E-4 Please check MIC position. MIC should be set in front of YSP.	De IntelliBeam microfoon bevindt zich niet recht voor het toestel.	Zorg ervoor dat de IntelliBeam microfoon zich recht voor het toestel bevindt.	30
ERROR E-5 Please check MIC position. MIC should be set above 1.8m/6.0ft.	De IntelliBeam microfoon bevindt zich niet op de juiste afstand van het toestel.	Zorg ervoor dat de IntelliBeam microfoon zich minimaal dan 1,8 m bij de voorkant van het toestel vandaan bevindt en met minder dan 1 m hoogteverschil ten opzichte van het midden van het toestel.	30
ERROR E-6 Volume level is lower than expected. Please check MIC position/connection and re-try.	De IntelliBeam microfoon kan het door dit toestel geproduceerde geluid niet correct waarnemen omdat het volume te laag is.	Zorg ervoor dat de IntelliBeam microfoon correct is aangesloten op het toestel en correct is opgesteld. Als het probleem zich blijft voordoen, dient u contact op te nemen met uw dichtstbijzijnde Yamaha service-centrum.	30
ERROR E-7 Unexpected error happened. Please re-try.	Er heeft zich een interne fout voorgedaan.	Herhaal de AUTO SETUP procedure.	—

Gebruiken van het systeemgeheugen

Handig gebruik maken van het systeemgeheugen

U kunt de instellingen zoals op dit moment aangepast via het SET MENU opslaan in het systeemgeheugen van dit toestel. Het kan heel handig zijn om verschillende instellingen op te slaan voor verschillende omstandigheden in uw luisterruimte. Als er bijvoorbeeld gordijnen hangen in het pad van een geluidsbundel, hangt de geluidsweergave mede af van het feit of de gordijnen open of dicht zijn.

Met de gordijnen open

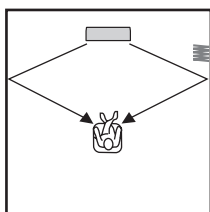

Met de gordijnen dicht

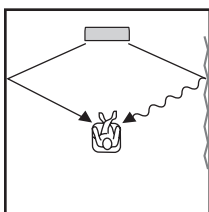

Instellingen opslaan

- 1 Zet de schakelaar voor de bedieningsfunctie op YSP.

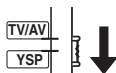

- 2 Druk op MENU.

Het SET MENU scherm zal nu op uw tv verschijnen.

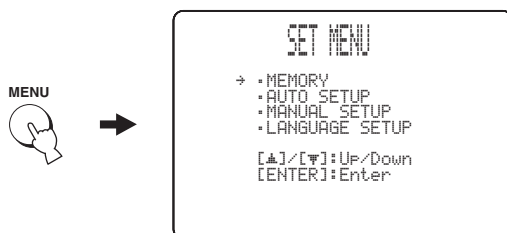

- De bedieningstoetsen voor het SET MENU worden onderaan het scherm getoond.
- Om terug te gaan naar het vorige scherm in het SET MENU, dient u op RETURN te drukken.
- Om het SET MENU scherm te verlaten, dient u nog eens op MENU te drukken.
- U kunt de volgende handeling ook verrichten via het display op het voorpaneel.

- 3 Druk op ▲ / ▼, selecteer MEMORY en druk dan op ENTER.

Het volgende scherm zal nu op uw tv verschijnen.

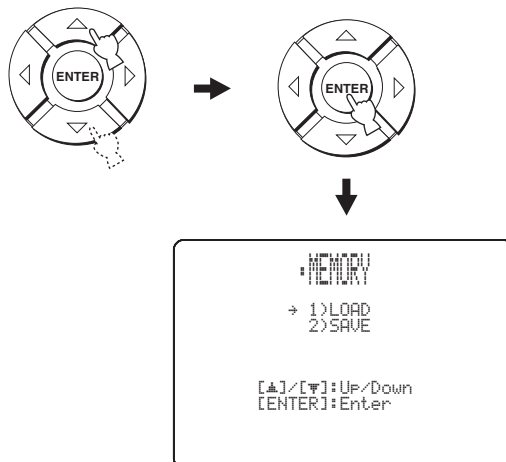

- 4 Druk op ▲ / ▼, selecteer SAVE en druk dan op ENTER.

Het volgende scherm zal nu op uw tv verschijnen.

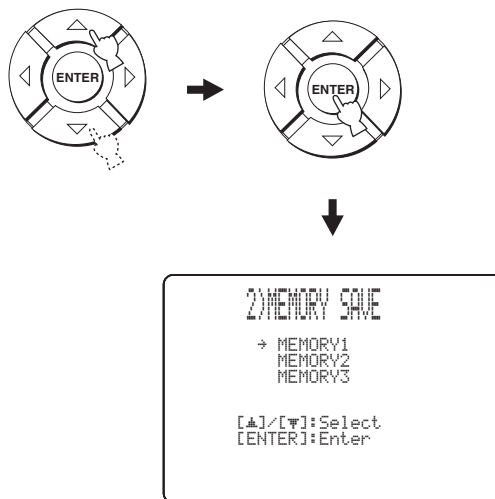

5 Druk op \triangle / ∇ , selecteer MEMORY1, MEMORY2, of MEMORY3 en druk dan op ENTER.

Het volgende scherm zal nu op uw tv verschijnen.

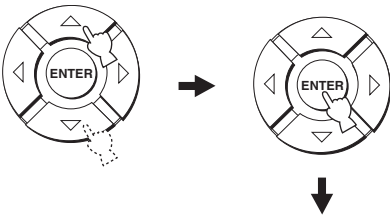

6 Druk nog eens op ENTER.

De nieuwe instellingen worden opgeslagen als MEMORY1, MEMORY2 of MEMORY3. Wanneer de instellingen voor de parameters opgeslagen zijn, zal het SET MENU scherm weer verschijnen.

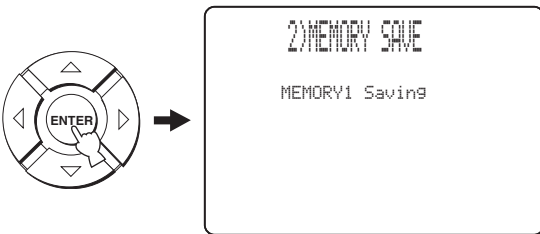

7 Druk op MENU om af te sluiten.

Het SET MENU scherm zal nu van uw tv verdwijnen.



Instellingen laden

U kunt de via "Instellingen opslaan" op bladzijde 36 opgeslagen instellingen voor bepaalde omstandigheden in uw luisterruimte ook weer oproepen wanneer dat nodig is.

1 Zet de schakelaar voor de bedieningsfunctie op YSP.

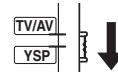

2 Druk op MENU.

Het SET MENU scherm zal nu op uw tv verschijnen.



- De bedieningstoetsen voor het SET MENU worden onderaan het scherm getoond.
- Om terug te gaan naar het vorige scherm in het SET MENU, dient u op RETURN te drukken.
- Om het SET MENU scherm te verlaten, dient u nog eens op MENU te drukken.
- U kunt de volgende handeling ook verrichten via het display op het voorpaneel.

3 Druk op \triangle / ∇ , selecteer MEMORY en druk vervolgens op ENTER.

Het volgende scherm zal nu op uw tv verschijnen.

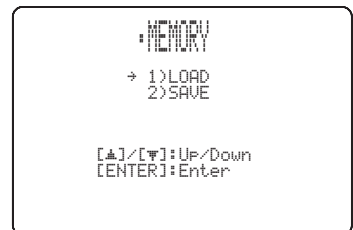
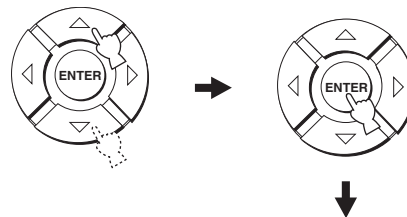

- 4 Druk op \triangle / ∇ , selecteer LOAD en druk vervolgens op ENTER.**
 Het volgende scherm zal nu op uw tv verschijnen.

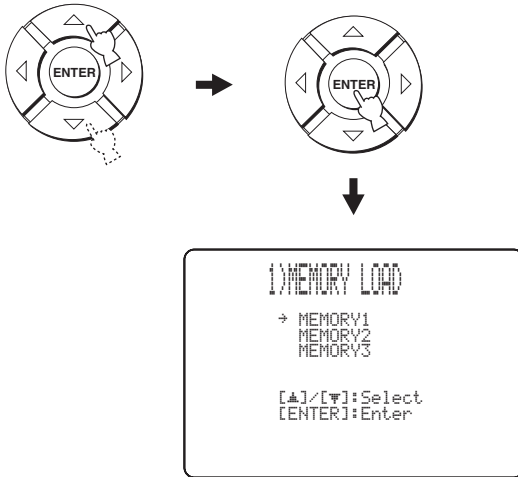

- 5 Druk op \triangle / ∇ , selecteer MEMORY1, MEMORY2, of MEMORY3 en druk dan op ENTER.**
 Het volgende scherm zal nu op uw tv verschijnen.

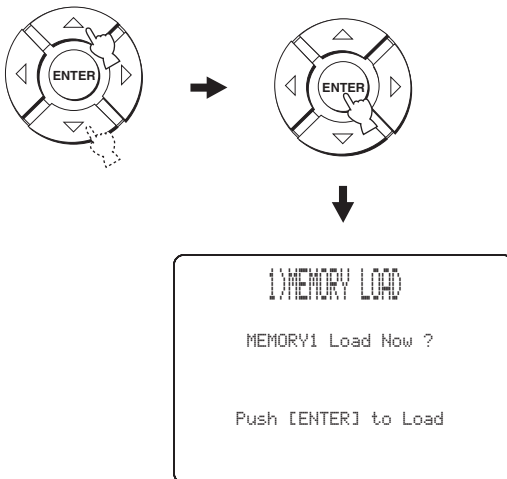

- 6 Druk nog eens op ENTER.**
 De nieuwe instellingen, opgeslagen als MEMORY1, MEMORY2, of MEMORY3, worden geladen.
 Wanneer de instellingen voor de parameters geladen zijn, zal het SET MENU scherm weer verschijnen.

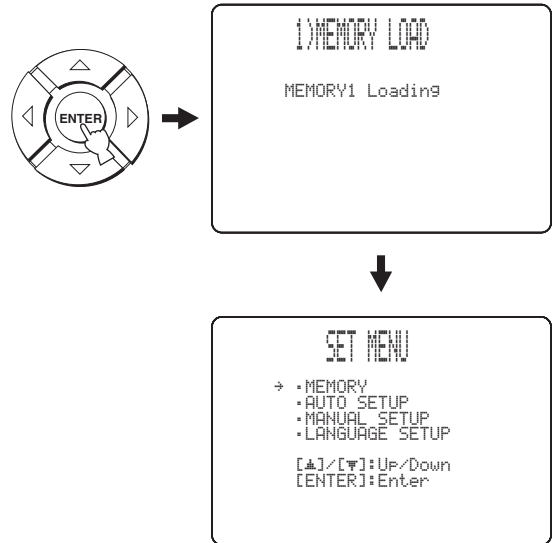

- 7 Druk op MENU om af te sluiten.**
 Het SET MENU scherm zal nu van uw tv verdwijnen.



Weergave

Selecteren van een signaalbron

U kunt het geluid van de diverse op dit toestel aangesloten componenten laten weergeven door herhaaldelijk op INPUT op het voorpaneel van het toestel of op één van de ingangskeuzetoetsen op de afstandsbediening te drukken (STB, VCR, DVD, AUX of TV). De naam van de geselecteerde signaalbron en de daarmee corresponderende ingangsfunctie worden aangegeven op het display op het voorpaneel.

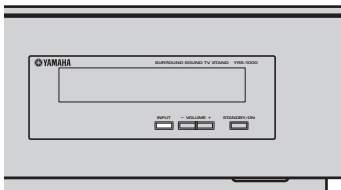

■ Bediening via het voorpaneel

Druk op INPUT op het voorpaneel om te schakelen tussen TV/STB, VCR, DVD en AUX.

De naam van de geselecteerde signaalbron en de huidige ingangsfunctie worden aangegeven op het display op het voorpaneel.

■ Afstandsbediening



Behalve dit toestel, kunt u ook andere componenten bedienen als u de bijbehorende codes daarvoor heeft ingesteld op de afstandsbediening en de schakelaar voor de bedieningsfunctie op TV/AV zet om de set bedieningstoetsen van de afstandsbediening om te schakelen (zie bladzijde 71).

Druk op TV om een tv-programma te laten weergeven.



Naam van de geselecteerde signaalbron Soort ingangsfunctie

Druk op STB om een satellietuitzending te laten weergeven.

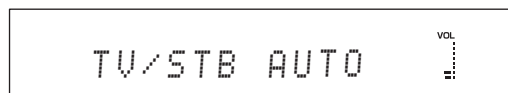

Druk op DVD om een DVD te laten weergeven.

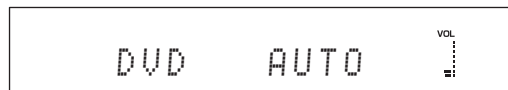

Druk op VCR om signalen van een videorecorder te laten weergeven.

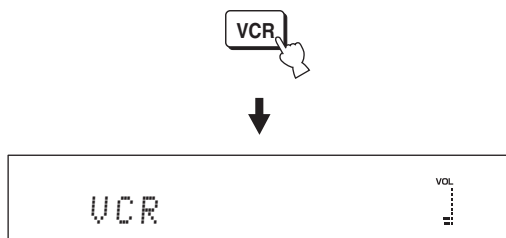

Druk op AUX om een component weer te laten geven die is verbonden met de AUX aansluiting op het achterpaneel van dit toestel.

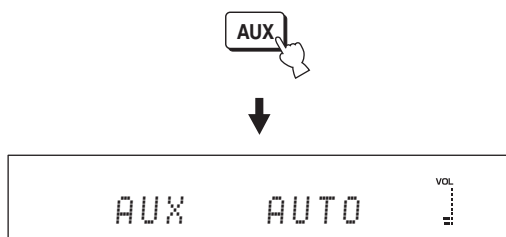

Weergeven van signaalbronnen

Wan de signaalbron eenmaal is geselecteerd (zie bladzijde 39), kunt u deze laten weergeven via dit toestel.

Opmerking

In dit hoofdstuk wordt een DVD-speler gebruikt als weer te geven component (signaalbron).



Voor details omtrent uw tv en DVD-speler verwijzen we u naar de daarbij behorende handleidingen.

1 Zet uw tv en DVD-speler aan.

2 Gebruik de afstandsbediening van uw tv om het videokanaal te kiezen waarop het menuscherm van uw DVD-speler wordt weergegeven.

Opmerking

Zet indien nodig het volume van uw tv laag zodat u geen geluid meer via de tv zelf kunt horen.

3 Druk op DVD om uw DVD als signaalbron te selecteren.



4 Begin de weergave op uw DVD-speler met de daarbij behorende afstandsbediening.

De audiosignalen van uw DVD-speler worden weergegeven via dit toestel.



- De **MULTI** indicator licht op wanneer dit toestel detecteert dat er een 5.1-kanaals signaal binnenkomt via de optische/coaxiale aansluiting. Als de **PCM** indicator oplicht, dient u de instellingen voor het digitale uitgangssignaal, het bitstream uitgangssignaal en/of het DTS uitgangssignaal van de DVD-speler te controleren.
- Als het volume van dit toestel te laag is, verhoog het dan tot ongeveer 45.
- Als u de juiste afstandsbedieningscodes heeft ingesteld voor uw tv en DVD-speler, kunt u deze apparatuur ook bedienen met de afstandsbediening van dit toestel. Zie zie bladzijde 71 voor details omtrent het instellen van afstandsbedieningscodes.

Instellen van het volume

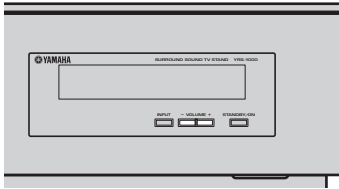

Druk op VOLUME +/- om het volume te verhogen of te verlagen.

De numerieke waarde voor het ingestelde volumeniveau wordt aangegeven op het display.
Instelbereik: MIN (minimum), 01 t/m 99,
MAX (maximum)

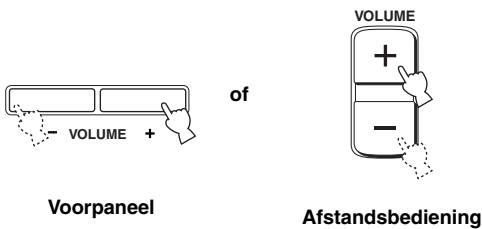

Voorpaneel

Afstandsbediening

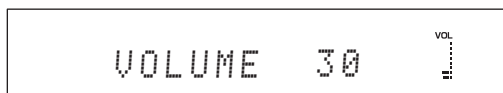

Opmerkingen

- Het volumeniveau van alle signaalbronnen (multikanaals zowel als stereo) wordt tegelijk veranderd.
- Met elke druk op VOLUME +/- wordt het volume met één stapje verhoogd of verlaagd.
- Als u VOLUME +/- ingedrukt houdt, kunt u het volume continu laten verhogen of verlagen.

Tijdelijk uitschakelen van de geluidswaergave

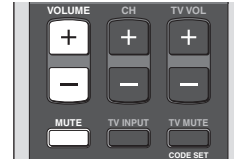

1 Druk op MUTE om de geluidswaergave tijdelijk uit te schakelen.

“AUDIO MUTE ON” zal verschijnen op het display op het voorpaneel en de volume-indicator zal gaan knipperen.

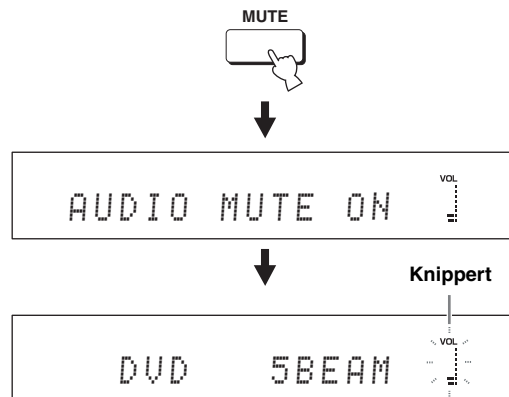

2 Druk nog eens op MUTE (of op VOLUME +/-) om de geluidswaergave weer te hervatten.

“AUDIO MUTE OFF” zal eventjes op het display getoond worden (of de waarde van het huidige volumeniveau, als u op VOLUME +/- drukt), en de volume-indicator zal oplichten.

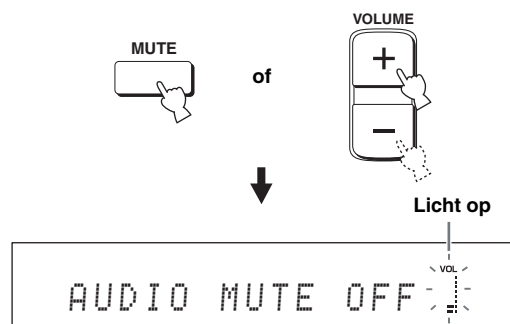

Opmerking

De geluidswaergave van alle signaalbronnen (multikanaals zowel als stereo) wordt tegelijk uitgeschakeld.



U kunt instellen of het volume helemaal zal worden uitgeschakeld, of alleen met 20 dB zal worden verlaagd wanneer u op MUTE drukt (zie bladzijde 59).

Genieten van surroundweergave

Met de toetsen voor de gebruiksfunctie van de geluidsbundels kunt u deze aanpassen om een zo goed mogelijke multikanaals surroundweergave te verkrijgen. Selecteer 5 Beam, Stereo plus 3 Beam, 3 Beam, of My Surround voor multikanaals weergave.

Opmerkingen

- Wanneer ANGLE TO WALL OR CORNER is ingesteld in de MANUAL SETUP (zie bladzijde 55), kunt u de 5 Beam en 3 Beamstanden niet selecteren.
- Om 5 Beam, Stereo plus 3 Beam, of 3 Beam te kunnen gebruiken als gebruiksfunctie voor de geluidsbundels, moet u de AUTO SETUP of MANUAL SETUP uitvoeren zodat de instellingen zijn aangepast aan uw luisteromgeving.



5 Beam

Produceert geluidsbundels voor de linker, rechter en midden voorkanalen en de linker en rechter surroundkanalen. Deze stand is ideaal wanneer u ten volle wilt kunnen genieten van surroundweergave bij het bekijken van bijvoorbeeld films op DVD met multikanaals geluid, of wanneer u 2-kanaals materiaal via meerdere kanalen wilt weergeven.

Druk op 5BEAM en selecteer 5 Beam.

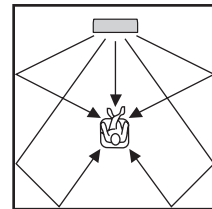

- 1 Zet de schakelaar voor de bedieningsfunctie op YSP.**

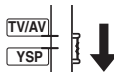

- 2 Druk op één van de toetsen voor de geluidsbundels (5BEAM, ST+3BEAM, 3BEAM of MY SUR.) om de gewenste stand te selecteren voor 5.1-kanaals weergave.**

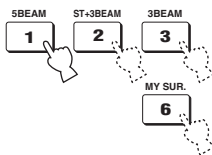

Opmerkingen

- Om de beste surroundeffecten te kunnen bereiken moet u ervoor zorgen dat de geluidsbundels niet belemmerd worden door obstakels die zouden kunnen verhinderen dat de geluidsbundels direct door de wanden van uw luisterruimte weerkaatst worden.
- De geluidsbundels voor de linker en rechter voorkanalen worden via de wanden geprojecteerd.
- "SP Pos. Corner!" zal op het display op het voorpaneel verschijnen als INSTALLED POSITION is ingesteld op ANGLE TO WALL OR CORNER (zie bladzijde 55).

Stereo plus 3 Beam

Produceert normale weergave via de linker en rechter voorkanalen en geluidsbundels voor de linker en rechter surroundkanalen en het middenkanaal. Deze stand is ideaal wanneer u live-opnamen op DVD bekijkt. Vocalen en instrumenten kunnen in het midden voor de luisterplek gehoord worden, terwijl het gereflecteerde geluid uit de zaal voor u als luisteraar van links en rechts lijkt te komen, zodat u het gevoel krijgt alsof op de eerste rang recht voor het podium zit.

Druk op ST+3BEAM en selecteer Stereo plus 3 Beam.

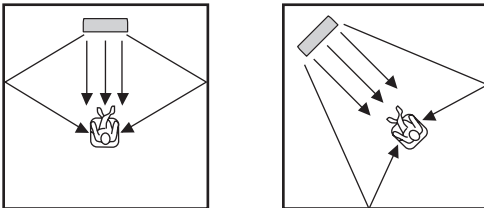

Opmerking

De geluidsbundels voor de linker en rechter voorkanalen worden direct op de luisterplek gericht.

3 Beam

Er worden geluidsbundels geproduceerd voor de linker en rechter voorkanalen en het middenkanaal. Deze stand is ideaal wanneer u bijvoorbeeld met het hele gezin naar een film wilt kijken. Omdat de luisterplek verbreed wordt, kunt u met meer mensen genieten van een uitstekende surroundweergave. U kunt deze stand ook gebruiken wanneer de luisterplek dicht bij de achterwand is en de linker en rechter surroundbundels niet goed via deze wand weerkaatst kunnen worden.

Druk op 3BEAM en selecteer 3 Beam.

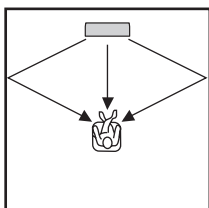

U kunt een realistischer surroundweergave verkrijgen als u de instellingen bij IMAGE LOCATION in het BEAM MENU aanpast (zie bladzijde 58).

Opmerkingen

- Bij weergave van multikanaals materiaal zullen de linker en rechter surroundsignalen worden teruggemengd en worden weergegeven via de linker en rechter voorkanalen.
- De geluidsbundels voor de linker en rechter voorkanalen worden via de wanden geprojecteerd.
- “SP Pos. Corner!” zal op het display op het voorpaneel verschijnen als INSTALLED POSITION is ingesteld op ANGLE TO WALL OR CORNER (zie bladzijde 55).

My Surround

Deze stand maakt surroundweergave mogelijk in een kleine ruimte die niet voldoet aan de voorwaarden voor de andere standen (zie “Voor u dit toestel gaat installeren” op bladzijde 13). Gebruik deze functie voor de geluidsbundels wanneer u surroundweergave dicht in de buurt van dit toestel wenst, of wanneer de andere standen niet gebruikt kunnen worden.

Druk op MY SUR. en selecteer My Surround.

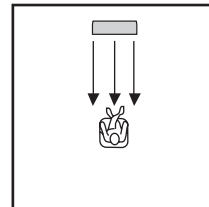

Opmerkingen

- De instellingen voor de geluidsbundels, zoals de hoeken van de bundels en afstanden, gelden niet in deze stand.
- Voor het juiste effect in de My Surround stand moet uw luisterplek zich wel recht voor dit toestel bevinden.

■ Decoder indicators

Afhankelijk van de signaalbron en de geselecteerde surroundfunctie zullen de decoder indicators op het voorpaneel als volgt oplichten:

Status	Indicator
Wanneer er PCM signalen binnenkomen	PCM
Wanneer er DTS digitale signalen binnenkomen of wanneer DTS Neo:6 is geselecteerd als surroundfunctie	dts
Wanneer er Dolby Digital signalen binnenkomen	DIGITAL
Wanneer u Dolby Pro Logic heeft geselecteerd als surroundfunctie	PL
Wanneer u Dolby Pro Logic II heeft geselecteerd als surroundfunctie	PL II



- U kunt een ingangsfunctie kiezen (AUTO, DTS of ANALOG) door herhaaldelijk op INPUTMODE te drukken (zie bladzijde 68).
- Discs die gecodeerd zijn met DTS-ES, Dolby Digital 5.1 EX, Dolby Digital EX of Dolby Digital Surround EX zullen worden weergegeven in DTS of Dolby Digital.

■ Surroundfuncties en aanbevolen signaalbronnen

Surroundfunctie		Aanbevolen bron
DTS Neo:6	Cinema Music	Films Muziek
Dolby Pro Logic	–	Alle bronnen
Dolby Pro Logic II	Movie Music Game	Films Muziek Spelletjes

Opmerkingen

- Wanneer u een signaalbron selecteert (zie bladzijde 39), zal automatisch de surroundfunctie die werd gebruikt met de daarvoor ingestelde signaalbron geselecteerd staan.
- Als dit toestel uit en vervolgens weer aan wordt gezet, zal automatisch de surroundfunctie die werd gebruikt met de signaalbron die was geselecteerd voor de stroom werd uitgeschakeld geselecteerd staan.
- Als de surroundfuncties niet beschikbaar zijn, zal de melding “Prohibit” op het display verschijnen wanneer u op SUR. DECODE drukt.
- De surroundfuncties zijn beschikbaar:
 - wanneer de weergavefunctie voor de geluidsbundels op een andere stand dan stereoweergave is ingesteld (zie bladzijde 48) en My Surround (zie bladzijde 43).
 - wanneer er 2-kanaals signalen binnenkomen.

Profiteren van surroundweergave van 2-kanaals bronnen

Dit toestel is in staat 2-kanaals materiaal op te waardenen zodat het via 5.1 kanalen kan worden weergegeven en u van het surroundeffect kunt profiteren.



De weergavefunctie voor de geluidsbundels moet worden ingesteld op 5 Beam, Stereo plus 3 Beam, of 3 Beam (zie bladzijde 42).

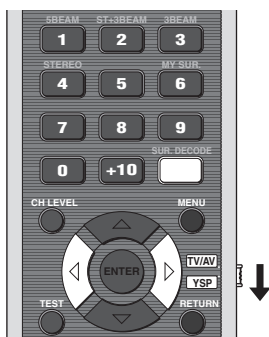

- 1 Zet de schakelaar voor de bedieningsfunctie op YSP.

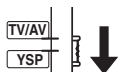

- 2 Druk herhaaldelijk op SUR. DECODE (of op SUR. DECODE en vervolgens op </>) om te schakelen tussen de diverse surroundfuncties.

Keuzes: Neo:6 Cinema, Neo:6 Music, PRO LOGIC, PLII Movie, PLII Music, PLII Game
 Standaardinstelling: Neo:6 Cinema

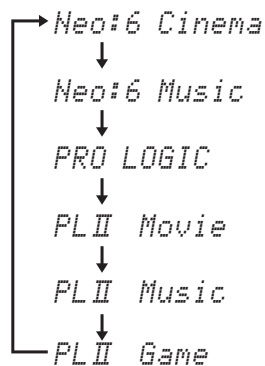
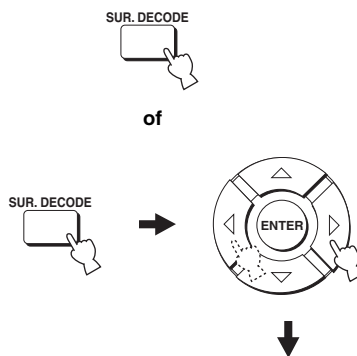

BASISBEDIENING

Nederlands

Profiteren van surroundweergave bij tv programma's

U kunt de analoge audiosignalen van uw tv ook als surroundweergave laten reproduceren.



Zet het volume van dit toestel op 30 voor u de onderstaande stappen gaat uitvoeren.

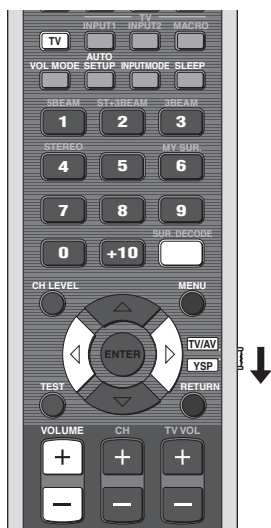

1 Kies het tv-kanaal waar u naar wilt kijken.

Gebruik de afstandsbediening van uw tv om het gewenste kanaal te kiezen.

2 Zet de schakelaar voor de bedieningsfunctie op YSP.

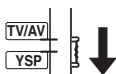

3 Druk op TV.

Dit toestel zal nu het geluid van uw tv weergeven.



4 Als u toch nog geluid uit de luidsprekers van uw tv hoort komen, zet het volume van uw tv dan zo laag mogelijk, zodat u het niet meer kunt horen.

Gebruik de afstandsbediening van uw tv om het volume van de tv zelf lager te zetten.



5 Gebruik VOLUME +/- om het volume in te stellen.

6 Druk herhaaldelijk op SUR. DECODE (of op SUR. DECODE en vervolgens op </>) om te schakelen tussen de diverse surroundfuncties.

Ingangssignalen afkomstig van 2 kanaals bronnen worden ook via meerdere kanalen weergegeven. Voor meer informatie over de diverse surroundfuncties, zie bladzijde 44.



of

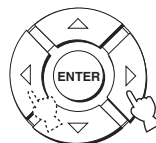

Instellen van parameters voor de surroundfuncties

U kunt de parameters voor Dolby Pro Logic II Music en DTS Neo:6 Music instellen om het surroundeffect bij te regelen.

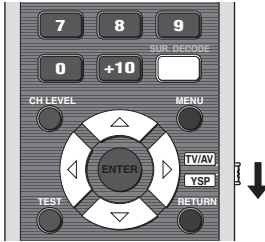

1 Herhaal de stappen 1 en 2 onder “Profiteren van surroundweergave van 2-kanaals bronnen” op bladzijde 45 en selecteer PL II Music of Neo:6 Music.

2 Druk op \triangle / ∇ en selecteer de gewenste parameter.



3 Druk op \triangleleft / \triangleright om de geselecteerde parameter in te stellen.

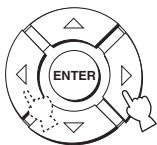

■ Wanneer u Dolby Pro Logic II Music heeft geselecteerd

PANORAMA

Geeft de linker en rechter voorkanalen een omhullend effect, hetgeen wordt doorgezet in het hele surround geluidsveld voor een verhoogd gevoel van ruimte.

Keuzes: ON/OFF

Standaardinstelling: OFF

DIMENSION

Regelt het volumeverschil tussen de voor- en surroundkanalen tot u een geschikte balans heeft gevonden.

Instelbereik: -3 (meer naar de surroundkanalen) t/m +3 (naar voren)

Standaardinstelling: STD (standaard)

C. WIDTH

Verdeelt het signaal voor het middenkanaal over de linker en rechter kanalen. Ingesteld op 0 worden de signalen voor het middenkanaal uitsluitend via het middenkanaal weergegeven.

Instelbereik: 0 t/m 7

Standaardinstelling: 3

■ Wanneer u DTS Neo:6 Music heeft geselecteerd

C. IMAGE

Regelt het geluidsbeeld in het midden via drie kanalen (links en rechts voor en midden).

Instelbereik: 0,0 (breder) t/m 1,0 (gecentreerd)

Standaardinstelling: 0,3

Genieten van stereoweergave

U kunt profiteren van 2-kanaals stereoweergave als gebruiksfunctie voor de geluidsbundels door op de afstandsbediening op STEREO te drukken. Er wordt geluid geproduceerd voor de linker en rechter voorkanalen. Dit is ideaal voor weergave van hi-fi materiaal, zoals CD's, en wordt aanbevolen als vervanging van de luidsprekers van uw tv.

Opmerkingen

- Bij weergave van Dolby Digital materiaal in stereo, zal het dynamisch bereik worden gecomprimeerd. Als het volume daarbij te sterk daalt, kiest u het best een andere BEAM-mode.
- Als u stereoweergave heeft geselecteerd als weergavefunctie voor de geluidsbundels, zullen de surroundfuncties (zie bladzijde 44) buiten werking worden gesteld.

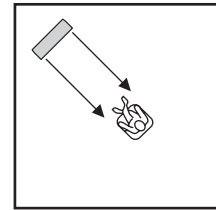
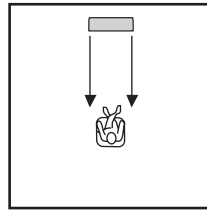
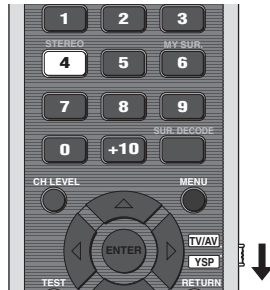

- 1 Zet de schakelaar voor de bedieningsfunctie op YSP.

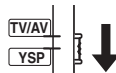

Opmerking

Bij weergave van multikanaals materiaal zullen alle kanalen, behalve de linker en rechter voorkanalen, worden teruggemengd en worden weergegeven via de linker en rechter voorkanalen. Er zal geen geluid worden weergegeven via de midden- en surroundkanalen.

- 2 Druk op STEREO om stereoweergave te selecteren als gebruiksfunctie voor de geluidsbundels.

“STEREO MODE” zal op het display op het voorpaneel verschijnen.

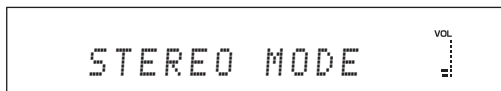

Gebruiken van de volumefunctie (Nacht-luisterfunctie/tv-volume gelijkschakeling)

De nacht luisterfuncties zijn ontworpen om bij lage volumes, bijvoorbeeld wanneer u's nachts wilt luisteren, toch alles te kunnen verstaan. Bovendien kunt u het volume van de tv begrenzen zodat het niet ineens al te veel kan veranderen wanneer het weergegeven materiaal verandert (bijv. vanwege reclame).



1 Zet de schakelaar voor de bedieningsfunctie op YSP.

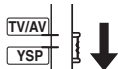

2 Druk herhaaldelijk op VOL MODE en selecteer NIGHT:CINEMA, NIGHT:MUSIC, TV EQUAL VOL of OFF.



De NIGHT indicator zal oplichten op het display op het voorpaneel wanneer "NIGHT:CINEMA" of "NIGHT:MUSIC" is geselecteerd.



De EQUAL indicator zal oplichten op het display op het voorpaneel wanneer "TV EQUAL VOL" is geselecteerd.

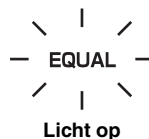

- Selecteer NIGHT:CINEMA wanneer u naar een film gaat kijken om het dynamisch bereik van de soundtrack te verminderen en de gesproken tekst beter verstaanbaar te maken bij lagere volumes.
- Selecteer NIGHT:MUSIC wanneer u naar muziek wilt luisteren om alle geluiden beter verstaanbaar te maken.
- Selecteer TV EQUAL VOL wanneer u naar tv-programma's kijkt.
- Selecteer OFF om de volumefunctie uit te schakelen.

3 Druk op </> om het niveau van de comprimering te regelen wanneer NIGHT:CINEMA, NIGHT:MUSIC of TV EQUAL VOLUME wordt getoond.

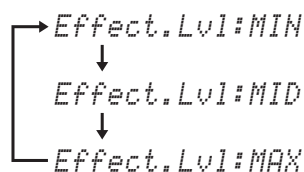
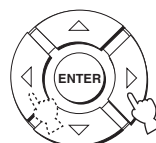

- Selecteer Effect.Lvl:MIN voor minimale compressie.
- Selecteer Effect.Lvl:MID voor standaard compressie.
- Selecteer Effect.Lvl:MAX voor maximale compressie.

Opmerkingen

- De instellingen voor de volumefuncties worden geannuleerd als u op STANDBY/ON drukt, of als u de stekker uit het stopcontact haalt.
- De instellingen voor de volumefuncties werken niet wanneer My Surround is geselecteerd als de de gebruiksfunctie voor de geluidsbundels (zie bladzijde 43).

Gebruiken van de slaaptimer

Met deze functie kunt u het toestel zichzelf uit (standby) laten schakelen na een door u bepaalde tijd. Deze slaaptimer is bijvoorbeeld handig wanneer u gaat slapen terwijl dit toestel nog aan het spelen is.



Met elke druk op SLEEP zal het display op het voorpaneel als volgt veranderen.

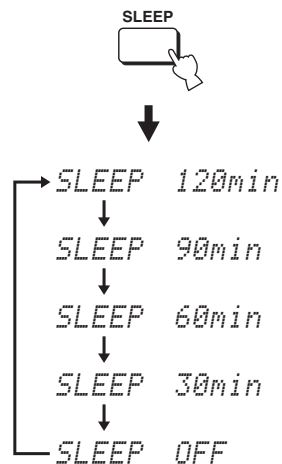

- 1 Zet de schakelaar voor de bedieningsfunctie op YSP.**

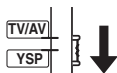

- 2 Druk herhaaldelijk op SLEEP om de tijd voor de slaaptimer in te stellen.**

Keuzes: 120min, 90min, 60min, 30min, OFF

De SLEEP indicator knippert op het display terwijl u de tijd voor de slaaptimer aan het instellen bent.



- 3 Wacht een paar tellen zonder het toestel te bedienen om de instelling van de slaaptimer te bevestigen.**

De SLEEP indicator zal oplichten op het display op het voorpaneel, ten teken dat de slaaptimer in werking is.



■ Annuleren van de slaaptimer

- 1 Zet de schakelaar voor de bedieningsfunctie op YSP.

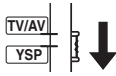

- 2 Druk net zo vaak op SLEEP tot "SLEEP OFF" verschijnt op het display op het voorpaneel.

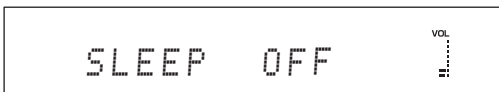

- 3 Wacht een paar tellen zonder het toestel te bedienen om de instelling van de slaaptimer te bevestigen.

De SLEEP indicator zal verdwijnen van het display op het voorpaneel, ten teken dat de slaaptimer uitgeschakeld is.

SLEEP
Verdwijnt

Opmerking

De vorige instelling van de slaaptimer, voordat u deze uitschakelde, wordt bewaard in het systeemgeheugen.



De slaaptimer kan ook buiten werking worden gesteld door op STANDBY/ON te drukken om dit toestel uit (standby) te zetten, of door de stekker uit het stopcontact te halen.

Gebruiken van de HDMI bedieningsfunctie

U kunt de volgende functies bedienen met de afstandsbediening van uw tv als dit toestel via de HDMI aansluitingen is verbonden met een voor HDMI bediening geschikte tv (behalve bepaalde modellen).

- Aan of uit zetten (tegelijkertijd met de tv)
- Selecteren van de audio uitgangskomponent (tv of dit toestel)
- Regelen van het volume (hoger/lager en uit)

Voor HDMI bediening geschikte componenten zijn bijvoorbeeld de Panasonic VIERA Link componenten (tv's, DVD-player/recorder, Blu-ray Disc-spelers) waarbij VIERA Link de nieuwe naam is voor EZ Sync in Noord-Amerika, en Toshiba REGZA-LINK (voorheen "CE Link" in Noord-Amerika) compatibele tv's.

Opmerking

Niet alle in 2008 geïntroduceerde Panasonic VIERA Link functies zijn compatibel met EZ Sync producten uit 2006/2007.



Als u dit toestel aansluit op een voor HDMI bediening geschikte DVD-speler of Blu-ray Disc speler via HDMI, kunt u de aangesloten component ook tegelijk met dit toestel bedienen (behalve sommige modellen).

1 Verbind dit toestel via de HDMI aansluitingen met uw voor HDMI bediening geschikte tv.

Zie "Informatie over HDMI™" op bladzijde 16 en de bijgeleverde "Installatiehandleiding" voor details omtrent HDMI en HDMI componenten. Raadpleeg ook de informatie betreffende het aansluiten van een AV versterker in de handleiding van uw tv.

2 Zet alle via HDMI aangesloten componenten aan.

Raadpleeg ook de handleidingen van de betreffende externe componenten voor details omtrent het bedienen van deze componenten.

3 Zet de HDMI bediening aan (ON). Zie bladzijde 63 voor details.

4 Controleer de systeeminstellingen voor alle via HDMI aangesloten componenten en schakel de HDMI bedieningsfunctie in.

Raadpleeg ook de handleidingen van de betreffende externe componenten voor details omtrent het instellen van deze componenten. Wanneer u de stappen 1 t/m 4 heeft gevolgd, hoeft u dezelfde procedure de volgende keer niet meer opnieuw uit te voeren.

5 Zet uw tv uit en vervolgens weer aan.

6 Selecteer dit toestel op uw tv als signaalbron (HDMI, enz.).

7 Selecteer de aangesloten component als de signaalbron met INPUT op het voorpaneel van dit toestel (of met de ingangskeuzetoetsen op de afstandsbediening). Controleer of de beelden van de DVD-recorder (enz.) correct worden weergegeven op uw tv.

8 Gebruik de afstandsbediening van uw tv om de stroom in of uit te schakelen, de component voor de weergave van de audio te selecteren en het volume van dit toestel in te stellen.

Opmerkingen

- Controleer of de HDMI bedieningsfunctie is ingeschakeld op uw tv (zie de handleiding van uw tv) als u dit toestel niet tegelijk met uw tv kunt bedienen.
- Terwijl u audio laat weergeven door een component die niet geschikt is voor HDMI, zal dit toestel niet worden uitgeschakeld wanneer u uw tv uit zet met de daarbij behorende afstandsbediening. De weergave zal gewoon worden voortgezet.

MANUAL SETUP

Om de beste kwaliteit surroundweergave te bereiken kunt u met de MANUAL SETUP de parameters voor de luisteromgeving in detail instellen en nadere instellingen verrichten voor de geluidssignalen, geluidsbundels, digitale ingangssignalen en het in-beeld display. Verander de begininstellingen (onder elke parameter vet gedrukt aangeduid) op basis van uw specifieke luisteromgeving.



- U kunt de via de AUTO SETUP procedure geoptimaliseerde instellingen opslaan (zie bladzijde 36). Later kunt u dan een bepaalde set instellingen die zijn geoptimaliseerd voor bepaalde omstandigheden in uw kamer weer oproepen als dat nodig is (zie bladzijde 37).
- De meeste instellingen in het SOUND MENU en het BEAM MENU worden automatisch uitgevoerd wanneer u de AUTO SETUP doet (zie bladzijde 29). Gebruik het SOUND MENU en het BEAM MENU om aanvullende instellingen te maken.
- Het BEAM MENU stelt u in staat instellingen voor de surroundweergave te veranderen die normaliter via een instelmenu voor de luidsprekers gewijzigd moeten worden.
- Stel eerst de parameters in het BEAM MENU in voor u de instellingen voor de parameters in het SOUND MENU, het INPUT MENU en het DISPLAY MENU gaat wijzigen.

SOUND MENU

Hiermee kunt u met de hand diverse parameters die te maken hebben met de geluidswaergave instellen.

Onderdeel	Kenmerken	Bladzijde
TONE CONTROL	Instellen van het uitgangsniveau voor hoge of lage tonen.	59
SUBWOOFER SET	Instellen van de diverse instellingen voor de subwoofer.	59
MUTE LEVEL	Instellen van het dempingsniveau.	59
AUDIO DELAY	Instellen van de audiovertraging.	60
DD/DTS Dynamic Range	Instellen van het dynamisch bereik bij Dolby Digital of DTS signalen.	60

BEAM MENU

Hiermee kunt u met de hand diverse parameters die te maken hebben met de geluidswaergave via de geluidsbundels instellen.

Onderdeel	Kenmerken	Bladzijde
SETTING PARAMETERS	Aanpassen van de instellingen voor de luisterruimte en de luisterplek.	55
BEAM ADJUSTMENT	Regelen van de diverse instellingen voor de geluidsbundels.	56
IMAGE LOCATION	Instellen van de positionering van de linker en de rechter voorkanalen.	58

INPUT MENU

Hiermee kunt u met de hand diverse parameters die te maken hebben met de audio en video ingangssignalen instellen.

Onderdeel	Kenmerken	Bladzijde
INPUT MODE	Selecteren van de begininstelling van de ingangsfunctie voor de signaalbron.	60
INPUT TRIM	Regelt het ingangsniveau van de signaalbron.	61
INPUT RENAME	Veranderen van de getoonde naam voor een bepaalde signaalbron.	61
HDMI SET	Wijzigd de diverse HDMI instellingen.	62

DISPLAY MENU

Hiermee kunt u met de hand diverse parameters die te maken hebben met het display instellen.

Onderdeel	Kenmerken	Bladzijde
F.DISPLAY SET	Wijzigd de instellingen voor het display op het voorpaneel.	64
OSD SET	Wijzigd de instellingen voor het in-beeld display (OSD).	64
UNIT SET	Veranderen van de gebruikte eenheden.	64

Gebruiken van het MANUAL SETUP

Gebruik de afstandsbediening om de menu's te openen en de instellingen te verrichten.

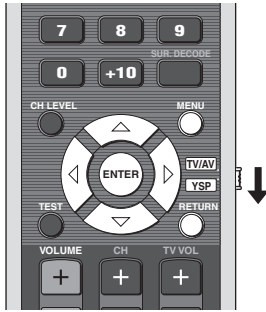

U kunt de SET MENU instellingen wijzigen terwijl het toestel aan het weergeven is.

1 Zet de schakelaar voor de bedieningsfunctie op YSP.

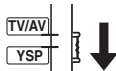

2 Druk op MENU.

Het SET MENU scherm zal nu op uw tv verschijnen.



- De bedieningstoetsen voor het SET MENU worden onderaan het scherm getoond.
- Om terug te gaan naar het vorige scherm in het SET MENU, dient u op RETURN te drukken.
- Om het SET MENU scherm te verlaten, dient u nog eens op MENU te drukken.
- U kunt de volgende handeling ook verrichten via het display op het voorpaneel.

3 Druk op Δ / ∇ , selecteer MANUAL SETUP en druk dan op ENTER.

Het volgende scherm zal nu op uw tv verschijnen.

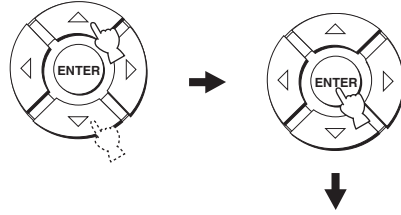

4 Druk op Δ / ∇ , selecteer een submenu en druk dan op ENTER.

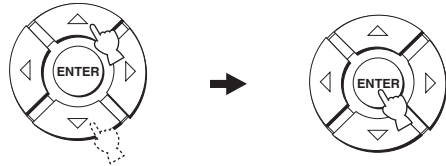

5 Gebruik Δ / ∇ / \leftarrow / \rightarrow en ENTER om de verschillende parameters in te stellen.

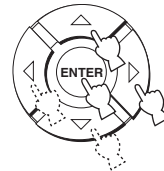

6 Druk op MENU om af te sluiten.

Het in-beeld display (OSD) zal nu van uw tv-scherm verdwijnen.



BEAM MENU

Hiermee kunt u met de hand diverse parameters die te maken hebben met de geluidswaegave via de geluidsbundels instellen.

SET MENU → MANUAL SETUP → BEAM MENU

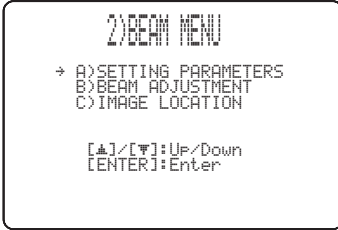

U kunt het uitgangsniveau van de geluidsbundels voor elk van de kanalen regelen via "Instellen van de audiobalans" (zie bladzijde 65).

SETTING PARAMETERS (Parameter instellingen)

Hiermee kunt u de positie van het toestel in uw luisterruimte en de afstand tussen dit toestel en de luisterplek instellen.

Wanneer u een bepaalde parameter instelt, zullen andere, daarmee samenhangende, parameters automatisch worden aangepast om de beste waegave te verkrijgen voor uw luisteromgeving.

Opmerking

Als u instellingen verricht via SETTING PARAMETERS, zullen de instellingen voor geluidsbundels die gemaakt zijn via de AUTO SETUP procedure vervangen worden. Als u de instellingen voor de geluidsbundels die gemaakt zijn via de AUTO SETUP wilt behouden verricht dan eerst de instellingen via BEAM ADJUSTMENT (zie bladzijde 56).

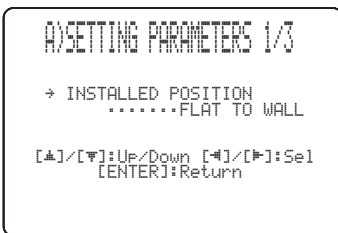

INSTALLED POSITION (Installatiepositie van het toestel)

Hiermee kunt u de installatiepositie van dit toestel instellen.

Keuzes: **FLAT TO WALL** (Installatie parallel aan een wand), **ANGLE TO WALL OR CORNER** (Hoekinstallatie)

FLAT TO WALL

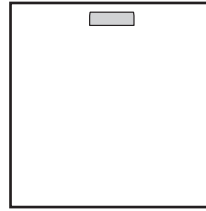

ANGLE TO WALL OR CORNER

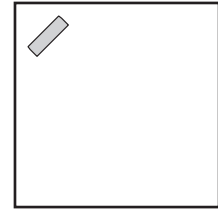

- Selecteer **FLAT TO WALL** als het toestel parallel aan een wand is geïnstalleerd. Stel de breedte en de lengte van uw luisterruimte in en ook de afstand van dit toestel tot de luisterplek, en de afstand van het midden van dit toestel tot de linker wand.

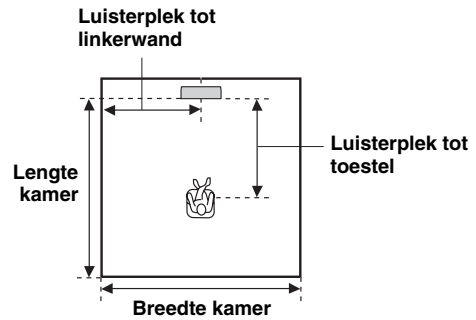

Keuzes voor de breedte en de lengte van de kamer:

2,0 m t/m 12,0 m (6,5 ft t/m 40,0 ft)

Keuzes voor de afstand van de luisterplek tot dit toestel:

1,8 m t/m 9,0 m (6,0 ft t/m 30,0 ft)

Keuzes voor de afstand van de luisterplek tot de linker wand:

0,6 m t/m 11,4 m (2,0 ft t/m 38,0 ft)

Breedte en lengte van de kamer

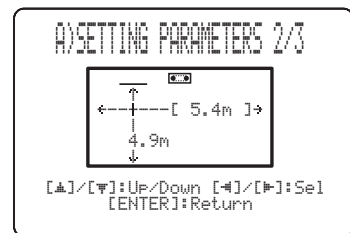

Luisterplek tot toestel en tot linkerwand

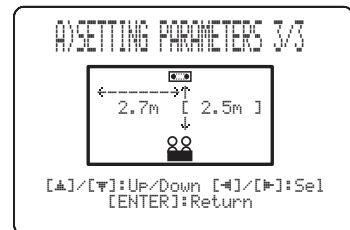

- Selecteer ANGLE TO WALL OR CORNER als het toestel in een hoek van uw kamer is geïnstalleerd. Stel de breedte en de lengte van uw luisterruimte in en ook de afstand van uw luisterplek tot dit toestel.

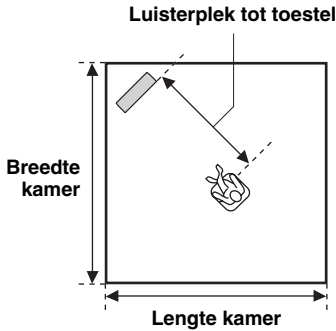

Keuzes voor de breedte en de lengte van de kamer:
2,0 m t/m 12,0 m (6,5 ft t/m 40,0 ft)

Keuzes voor de afstand van de luisterplek tot dit toestel:
1,8 m t/m 9,0 m (6,0 ft t/m 30,0 ft)

Breedte en lengte van de kamer

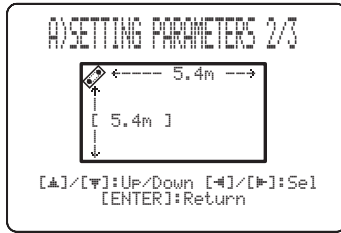

Luisterplek tot toestel

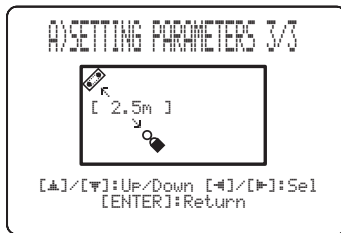

Opmerking

Wanneer u de INSTALLED POSITION parameter in de MANUAL SETUP (zie bladzijde 55) instelt, worden de nieuwe waarden voor de breedte en lengte van uw kamer automatisch als standaardinstelling ingesteld.

BEAM ADJUSTMENT (Instelling geluidsbundels)

Hiermee kunt u met de hand de diverse instellingen voor de geluidsbundels wijzigen. We raden u aan de 5 Beam te selecteren voor u veranderingen gaat aanbrengen in deze instellingen (zie bladzijde 42).

Opmerkingen

- Wanneer INSTALLED POSITION wordt gewijzigd via de MANUAL SETUP (zie bladzijde 55) zal de standaardinstelling automatisch worden ingesteld voor deze parameter behalve Center onder FOCAL LENGTH (zie bladzijde 57).
- Afhankelijk van de instellingen voor de geluidsbundels (zie de bladzijden 42, 43 en 48) is het mogelijk dat bepaalde kanaalposities niet beschikbaar zijn. In een dergelijk geval zal “-” worden aangegeven. Bij gebruik van Stereo plus 3 Beam, moet u de linker en rechter surroundkanalen laten weergeven via de linker en rechter voorkanalen.

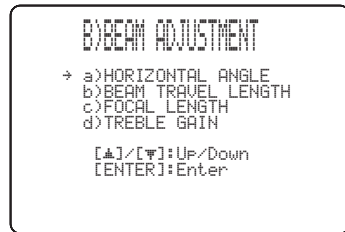

HORIZONTAL ANGLE (Horizontale hoek)

Hiermee kunt u de horizontale hoek van de geluidsbundels voor elk van de kanalen instellen. Door de horizontale hoek van de geluidsbundels aan te passen kunt u de bundels optimaal afstellen. Er wordt automatisch een testtoon geproduceerd.

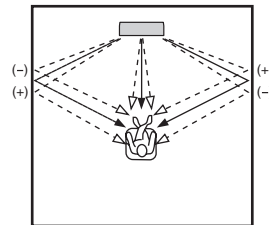

Keuzes: L90° t/m R90°

Kies een hogere L (links) instelling om de geluidsbundel meer naar links te richten, een hogere R (rechts) instelling om de bundel naar rechts te richten.

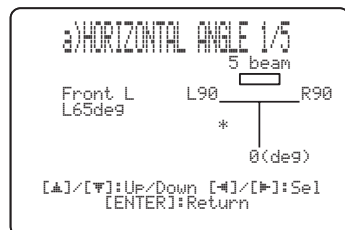

BEAM TRAVEL LENGTH (Bundelafstand)

Er moet een bepaalde vertraging worden toegepast op het geluid voor de diverse kanalen zodat al het geluid op hetzelfde moment aankomt op de luisterplek. Via dit menu kunt u instellen hoeveel afstand de geluidsbundels moeten overbruggen nadat ze zijn geproduceerd door de luidspreker in kwestie en via de wand weerkaatst voor ze uiteindelijk aankomen op de luisterplek om zo de juiste vertraging voor de bundel in kwestie te kunnen bepalen. De lijnen in de afbeelding hieronder geven een indruk van de afstanden.

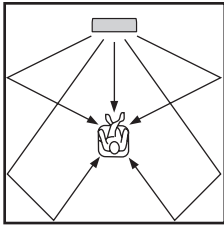

Keuzes: 0,3 m t/m 24,0 m (1,0 ft t/m 80,0 ft)

- **Front L** regelt de afstand die de geluidsbundel voor het linker voorkanaal moet afleggen.
- **Front R** regelt de afstand die de geluidsbundel voor het rechter voorkanaal moet afleggen.
- **Center** regelt de afstand die de geluidsbundel voor het middenkanaal moet afleggen.
- **Surround L** regelt de afstand die de geluidsbundel voor het linker surroundkanaal moet afleggen.
- **Surround R** regelt de afstand die de geluidsbundel voor het rechter surroundkanaal moet afleggen.

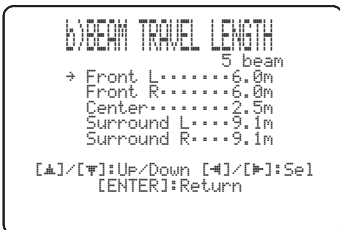

Wij raden u aan de met de AUTO SETUP geoptimaliseerde instelling te gebruiken (zie bladzijde 29). Pas deze instelling alleen aan wanneer u de HORIZONTAL ANGLE gewijzigd heeft (zie bladzijde 56).

FOCAL LENGTH (Brandpuntsafstand)

Hiermee kunt u de afstand van de voorkant van dit toestel tot het brandpunt van de weergave voor elk van de kanalen instellen en de spreiding van de kanalen beïnvloeden. De brandpunten horen in te worden gesteld op of rond de punten waar de bundels door de wand weerkaatst worden, behalve natuurlijk voor het middenkanaal. Hoe korter de ingestelde afstand, hoe meer het kanaal gespreid wordt.

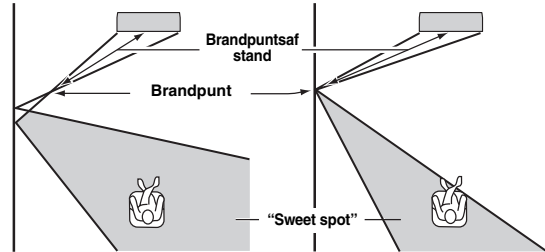

Linker voorkanaal

Middenkanaal

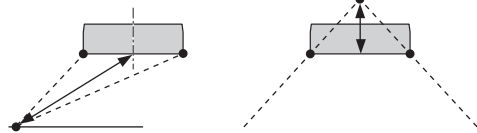

Keuzes: -1,0 m t/m +13,0 m (-3,5 ft t/m +43,5 ft)

Kies een hogere - (minus) instelling om het brandpunt meer naar buiten te brengen, of een hogere + (plus) instelling om het brandpunt naar de normale positie te brengen.

- **Front L** regelt de brandpuntsafstand voor de linker voor-geluidsbundel.
- **Front R** regelt de brandpuntsafstand voor de rechter voor-geluidsbundel.
- **Center** regelt de brandpuntsafstand voor de midden-geluidsbundel. Begininstelling: -0,3 m (-1,0 ft)
- **Surround L** regelt de brandpuntsafstand voor de linker surround-geluidsbundel.
- **Surround R** regelt de brandpuntsafstand voor de rechter surround-geluidsbundel.



We raden u aan de begininstelling (-0,3 m (of -1,0 ft)) te gebruiken voor het middenkanaal.

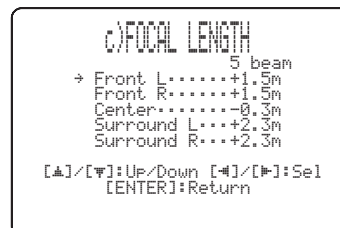

TREBLE GAIN (Versterking hoge tonen)

Regelt de weergave van de hoge tonen via de diverse kanalen.



Als de linker en rechter voor- of linker en rechter surround-geluidsbundel gereflecteerd moet worden door een gordijn of een ander akoestisch absorberend oppervlak, kunt u een betere surroundweergave bereiken door de hoge tonen in de geluidsbundel(s) in kwestie te versterken.

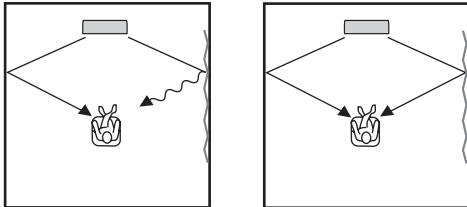

Keuzes: -12,0 dB t/m +12,0 dB

Begininstelling: L/R voor, Midden 0 dB

L/R surround +3,0 dB in de stand met 5 geluidsbundels

L/R surround 0 dB bij ST + 3 geluidsbundels

- **Front L** regelt de weergave van de hoge tonen via het linker voorkanaal.
- **Front R** regelt de weergave van de hoge tonen via het rechter voorkanaal.
- **Center** regelt de weergave van de hoge tonen via het middenkanaal.
- **Surround L** regelt de weergave van de hoge tonen via het linker surroundkanaal.
- **Surround R** regelt de weergave van de hoge tonen via het rechter surroundkanaal.

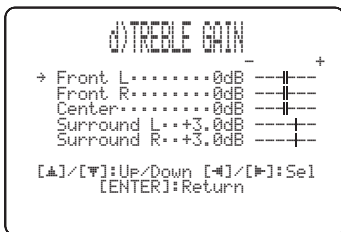

IMAGE LOCATION (Locatie geluidsbeeld)

Hiermee kunt u de richting regelen van waaruit de linker en rechter voorkanalen worden waargenomen, zodat deze dichter bij het middenkanaal klinken.

U kunt deze functie gebruiken wanneer de weergave via de linker en rechter kanalen onnatuurlijk overkomt, bijvoorbeeld wanneer uw luisterplek niet precies in het midden van uw luisterruimte is.

Deze parameter kan alleen worden ingesteld wanneer 3 Beam of 5 Beam is geselecteerd als gebruiksfunctie voor de geluidsbundels (zie de bladzijden 42 en 43).

Keuzes: ON, OFF

Instelbereik: 0% t/m 95%

Begininstelling: 0%

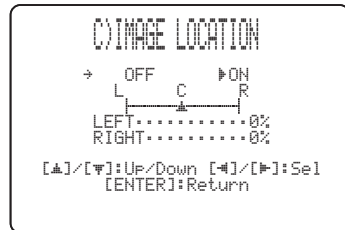

LEFT (Links)

Brengt het geluidsbeeld naar links.

Hoe hoger het percentage, hoe groter het volume uit het midden.

Zonder aanpassing

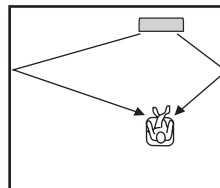

Met aanpassing van het linker voorkanaal

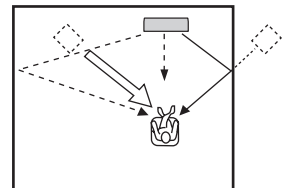

RIGHT (Rechts)

Brengt het geluidsbeeld naar rechts.

Hoe hoger het percentage, hoe groter het volume uit het midden.

Zonder aanpassing

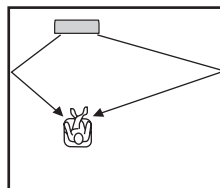

Met aanpassing van het rechter voorkanaal

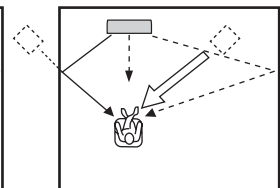

SOUND MENU

Hiermee kunt u met de hand diverse parameters die te maken hebben met de geluidsweergave instellen.
SET MENU → MANUAL SETUP → SOUND MENU

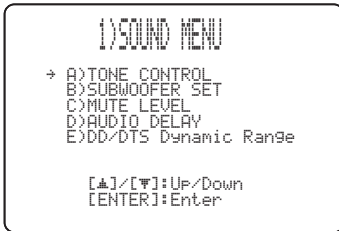

■ TONE CONTROL (Toonregeling)

U kunt de toonkleur van de geluidsbundels aanpassen.

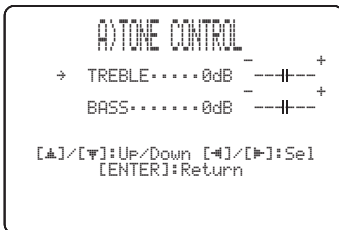

TREBLE (Hoge tonen)

Hiermee kunt u de weergave van de hoge tonen regelen.

Keuzes: -12 dB t/m +12 dB

Begininstelling: 0 dB

BASS (Lage tonen)

Hiermee kunt u de weergave van de lage tonen regelen.

Keuzes: -12 dB t/m +12 dB

Begininstelling: 0 dB

■ SUBWOOFER SET (Subwoofer instellingen)

Hiermee kunt u met de hand diverse subwoofer instellingen wijzigen.

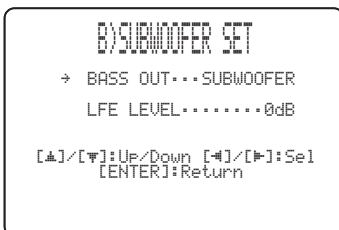

BASS OUT (Weergave lage tonen)

De lage tonen (bass) kunnen naar de subwoofer of de linker en rechter voorkanalen worden gestuurd. Deze instelling bepaalt ook waar het LFE (Lage Frequentie Effecten) kanaal in Dolby Digital en DTS signalen naartoe wordt gestuurd.

Keuzes: **SWFR** (Subwoofer), **FRONT**

- Selecteer **SWFR** als u ook de subwoofer gebruikt. Het LFE kanaal en de lage tonen uit andere kanalen worden nu naar de subwoofer gestuurd.
- Selecteer **FRONT** als u geen subwoofer gebruikt. Het LFE kanaal en de lage tonen uit andere kanalen worden nu naar de linker en rechter voorkanalen gestuurd.

LFE LEVEL (Niveau Lage Frequentie Effecten)

Kies deze parameter om het uitgangsniveau van het LFE-kanaal (subbaseffect) te kunnen instellen. Het LFE kanaal zorgt voor de weergave van speciale effecten met zeer lage tonen bij bepaalde passages. Deze instelling treedt alleen in werking bij weergave wanneer dit toestel Dolby Digital of DTS signalen decodeert.

Keuzes: -20 t/m **0** dB

■ MUTE LEVEL (Volumeverlaging bij geluid uit)

U kunt zelf bepalen hoeveel het volume verlaagd moet worden wanneer u de geluidsweergave tijdelijk uitschakelt.

Keuzes: **MUTE**, -20 dB

- Selecteer **MUTE** om de geluidsweergave helemaal te stoppen.
- Selecteer -20 dB om het huidige volume met 20 dB te verlagen.



■ AUDIO DELAY (Audio vertraging)

U kunt de geluidswaergave vertragen zodat deze synchroon loopt met de videobeelden. Dit is soms nodig bij gebruik van bepaalde LCD monitors of projectoren.
Keuzes: 0 t/m 160 msec



■ DD/DTS Dynamic Range (Dynamisch bereik Dolby Digital en DTS signalen)

Hiermee kunt u instellen hoeveel het dynamisch bereik gecomprimeerd moet worden. Deze instelling treedt alleen in werking wanneer dit toestel Dolby Digital of DTS signalen decodeert. Het dynamisch bereik is het verschil tussen het zachtst hoorbare geluid en het hardste dat nog zonder vervorming kan worden weergegeven.
Keuzes: MIN (minimum), STD (standaard), **MAX** (maximum)

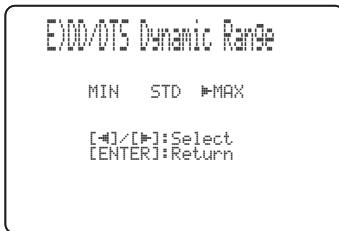

Kies deze mogelijkheid om de compressie van het dynamische bereik in te stellen.

- Selecteer MIN als u bij een laag volume wilt luisteren.
- Selecteer STD voor algemeen gebruik.
- Selecteer MAX voor speelfilms.

INPUT MENU

Hiermee kunt u met de hand diverse parameters die te maken hebben met de audio en video ingangssignalen instellen.

SET MENU → MANUAL SETUP → INPUT MENU

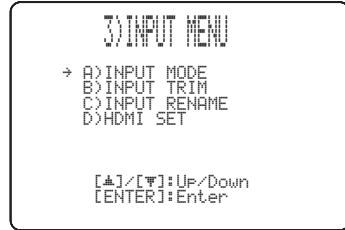

■ INPUT MODE (Ingangsfunctie)

Met deze instelling kunt u de ingangsfunctie bepalen voor signaalbronnen op de DIGITAL INPUT aansluitingen op het moment dat dit toestel wordt ingeschakeld. Voor informatie omtrent de soorten audiosignalen die door dit toestel kunnen worden verwerkt verwijzen we u naar “Selecteren van de ingangsfunctie” op bladzijde 68.
Keuzes: **AUTO**, LAST



- Kies AUTO om het toestel automatisch het soort ingangssignaal te laten bepalen en de bijbehorende ingangsfunctie te laten instellen.
- Kies LAST om het toestel automatisch de ingangsfunctie in te laten schakelen die het laatst met de signaalbron in kwestie gebruikt is. Als het soort ingangssignaal verschilt van de instelling, zal er geen geluid worden geproduceerd.

■ INPUT TRIM (Niveau ingangssignalen aanpassen)

Hiermee kunt u het ingangsniveau van de signaalbron regelen.

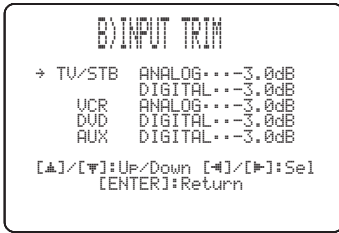

- Selecteer TV/STB ANALOG om het niveau in te stellen van audio- en videosignalen die binnenkomen via de TV/STB AUDIO INPUT aansluitingen van dit toestel.
Instelbereik: -6,0 dB t/m 0,0 dB
Begininstelling: -3,0 dB
- Selecteer TV/STB DIGITAL om het niveau in te stellen van audio- en videosignalen die binnenkomen via de TV/STB OPTICAL DIGITAL INPUT aansluiting van dit toestel.
Instelbereik: -6,0 dB t/m 0,0 dB
Begininstelling: -3,0 dB
- Selecteer VCR ANALOG om het niveau in te stellen van audio- en videosignalen die binnenkomen via de VCR AUDIO INPUT aansluitingen van dit toestel.
Instelbereik: -6,0 dB t/m 0,0 dB
Begininstelling: -3,0 dB
- Selecteer DVD DIGITAL om het niveau in te stellen van audio- en videosignalen die binnenkomen via de DVD COAXIAL DIGITAL INPUT aansluiting van dit toestel.
Instelbereik: -6,0 dB t/m 0,0 dB
Begininstelling: -3,0 dB
- Selecteer AUX DIGITAL om het niveau in te stellen van audio- en videosignalen die binnenkomen via de AUX OPTICAL DIGITAL INPUT aansluiting van dit toestel.
Instelbereik: -6,0 dB t/m 0,0 dB
Begininstelling: -3,0 dB

■ INPUT RENAME (Signaalbronnen nieuwe namen geven)

Met deze functie kunt u de namen van de signaalbronnen op het OSD (in-beeld display) en op het display op het voorpaneel veranderen. Gebruik de ingangskeuzetoetsen (bijv. DVD) om de component waarvan u de naam wilt veranderen te selecteren en voer dan de volgende procedure uit.



1 Druk op ◀/▶ en verplaats de (onderstreping) naar het teken of de spatie die u wilt veranderen.

De (onderstreping) knippert.

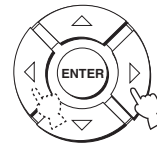

2 Druk op ▲/▼ en selecteer het gewenste teken.

- U kunt maximaal 8 tekens gebruiken voor elke signaalbron.
- Druk op ▼ om de tekens als volgt te laten veranderen, of druk op ▲ om deze reeks in omgekeerde volgorde te doorlopen:
A t/m Z, spatie, 0 t/m 9, spatie, a t/m z, spatie, #, *, +, enz.

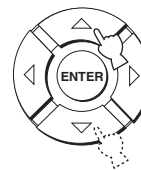

3 Herhaal de stappen 1 t/m 2 als u de namen van andere signaalbronnen wilt veranderen.

4 Druk op ENTER om af te sluiten.

De nieuwe naam (namen) wordt (worden) opgeslagen en het display keert terug naar het eerder weergegeven scherm.

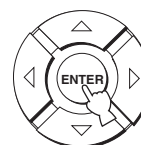

■ HDMI SET (HDMI instellingen)

Hiermee kunt u de HDMI audio/video in-/uitgangen aanpassen aan de aangesloten apparatuur.

Keuzes: SUPPORT AUDIO (Audio ondersteuning),
AUDIO SELECT (Audio selectie),
VIDEO INFO. (Video informatie),
HDMI CONTROL (HDMI bediening)



SUPPORT AUDIO (Audio ondersteuning)

Hier mee kunt u bepalen of HDMI audiosignalen weergegeven zullen worden door dit toestel of door een andere HDMI component verbonden met de HDMI OUT aansluiting van dit toestel.

Keuzes: **YRS-1000**, OTHER



Opmerkingen

- Deze instelling werkt wanneer HDMI CONTROL is ingesteld op OFF (zie bladzijde 63).
- De HDMI videosignalen die binnenkomen via één van de HDMI IN aansluitingen van dit toestel worden altijd gereproduceerd via de HDMI OUT aansluiting van dit toestel.
- Wanneer HDMI CONTROL is ingesteld op ON, staat deze instelling buiten werking. Dit toestel volgt de instelling van de voor HDMI bediening geschikte tv.

AUDIO SELECT (Audio selectie)

Gebruik deze functie als uw met één van de HDMI aansluitingen verbonden speler/ontvanger multikanaals audio als 2-kanaals signalen produceert. Verbind de optische en/of coaxiale digitale uitgangsaansluiting(en) van uw speler met de bijbehorende digitale ingangsaansluiting(en) van dit toestel in aanvulling op de HDMI verbinding en stel vervolgens "AUDIO SELECT" in op "OFF". Het multikanaals signaal wordt doorgegeven via de digitale aansluiting en wordt door dit toestel als een multikanaals signaal geproduceerd.

Instelmogelijkheden: **ON**, **OFF**

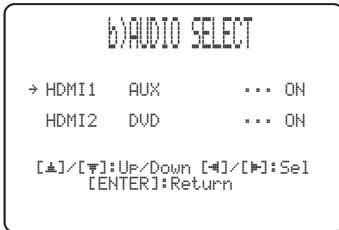

Opmerkingen

- Een videosignaal dat binnenkomt via één van de HDMI aansluitingen wordt gereproduceerd via de HDMI OUT aansluiting, ongeacht de AUDIO SELECT instelling.
- De AUDIO SELECT instelling wordt alleen toegepast op de door dit toestel geproduceerde geluidsweggeve. De instelling geldt niet wanneer er geluid wordt weergegeven via een apparaat dat is verbonden met de HDMI OUT aansluitingen.

VIDEO INFO. (Video informatie)

Hiermee kunt u de video informatie voor het huidige ingangssignaal laten aangeven.

Instelmogelijkheden: **HDMI RES.**, **HDMI ERROR**

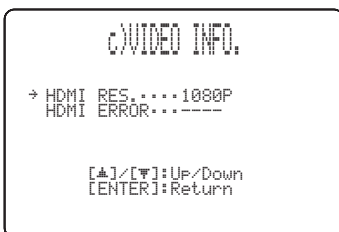

- Selecteer HDMI RES. om de resolutie van de HDMI in-/uitgangssignalen af te lezen.
- Selecteer HDMI ERROR om foutmeldingen te laten zien voor HDMI bronnen of aangesloten apparatuur (zie bladzijde 79 voor details).

HDMI CONTROL (HDMI bediening)

Gebruik deze functie om dit toestel via de HDMI aansluitingen met een voor HDMI bediening geschikte tv te verbinden. U kunt de stroom in- of uitschakelen, de ingangsfunctie selecteren en het volume van dit toestel instellen met de afstandsbediening van uw voor HDMI geschikte tv. Zie "Gebruiken van de HDMI bedieningsfunctie" op bladzijde 52 voor details.

Instelmogelijkheden: **OFF**, **ON**



- Selecteer ON om de HDMI bediening in te schakelen.
- Selecteer OFF om de HDMI bediening uit te schakelen.
- Wanneer "HDMI CONTROL" is ingesteld op "ON" zal het stroomverbruik indien uitgeschakeld (standby) toenemen.

Opmerkingen

- Wanneer HDMI CONTROL is ingesteld op OFF en dit toestel uit (standby) staat, zullen signalen die binnenkomen via de HDMI IN aansluitingen niet worden gereproduceerd via de HDMI OUT aansluiting.
- Om er zeker van te kunnen zijn dat de HDMI bedieningsfunctie naar behoren functioneert, bevelen we aan HDMI apparatuur (tv, DVD-recorder, Blu-ray recorder, enz.) van dezelfde fabrikant te gebruiken.

DISPLAY MENU

Hiermee kunt u met de hand diverse parameters die te maken hebben met het display instellen.
SET MENU → MANUAL SETUP → DISPLAY MENU

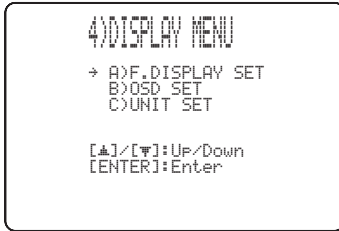

■ F.DISPLAY SET (Instellingen display op het voorpaneel)

Hiermee kunt u de helderheid en andere instellingen van het display op het voorpaneel regelen.

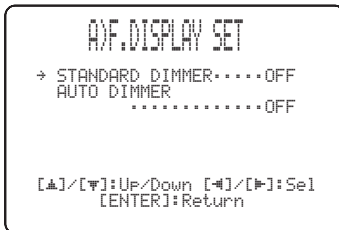

STANDARD DIMMER (Standaard dimmer)

Hiermee stelt u de helderheid van het display op het voorpaneel in wanneer het toestel wordt bediend via het voorpaneel of de afstandsbediening.

Keuzes: -2, -1, **OFF**

AUTO DIMMER (Automatische dimmer)

Wanneer er een bepaalde tijd lang geen handeling wordt uitgevoerd, zal het display op het voorpaneel gedimd worden. Hiermee kunt u de helderheid van het display op het voorpaneel in een dergelijk geval instellen.

Keuzes: **OFF** (dezelfde helderheid als bij de STANDARD DIMMER instelling), -1 t/m -3 (gebaseerd op de STANDARD DIMMER instelling), DISPLAY OFF

■ OSD SET (In-beeld display instellingen)

Hiermee kunt u de displaypositie en de displaytijd van het in-beeld display (OSD) instellen.



OSD SHIFT (Plaatsing in-beeld display)

Hiermee kunt u de verticale positie van het in-beeld display (OSD) instellen. Een hogere - (minus) instelling zal de positie van het in-beeld display hoger in beeld brengen, een hogere + (plus) instelling lager.

Keuzes: -5 t/m +5

Begininstelling: 0

■ UNIT SET (Eenheden)

Hiermee kunt u kiezen in welke eenheid het toestel afstanden aangeeft.

Keuzes: **METERS** (modellen voor Australië, Europa, Azië en Korea), **FEET** (modellen voor de V.S. en Canada)



- Selecteer METERS om de afstanden in meters in te kunnen voeren.
- Selecteer FEET om de afstanden in voeten (feet) in te kunnen voeren.

Opmerking

Als u deze instelling wijzigt, kunnen de aangepaste instellingen voor de geluidsbundels veranderen.

Instellen van de audiobalans

U kunt het uitgangsniveau van de diverse geluidsbundels instellen via de testtoon of aan de hand van de weergegeven audio in elk van de standen voor de geluidsbundels om de surroundweergave zo realistisch mogelijk te maken.

Gebruiken van de testtoon

U kunt het toestel via elk kanaal een testtoon laten produceren zodat u met de hand de niveaus van de diverse kanalen met elkaar in balans kunt brengen.

Hiermee kunt u de niveaus van de kanalen zo afstellen dat ze op de luisterplek allemaal even hard klinken.

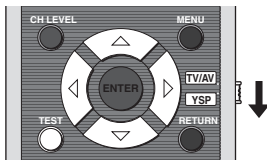

- 1 Zet de schakelaar voor de bedieningsfunctie op YSP.

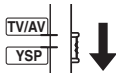

- 2 Druk op TEST.

“TEST FRONT L” verschijnt op het display op het voorpaneel en er zal een testtoon worden geproduceerd via het linker voorkanaal.

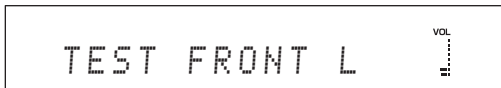

- 3 Druk net zo vaak op \triangle / ∇ tot u het kanaal geselecteerd heeft dat u wilt instellen.

Het display op het voorpaneel verandert als volgt:

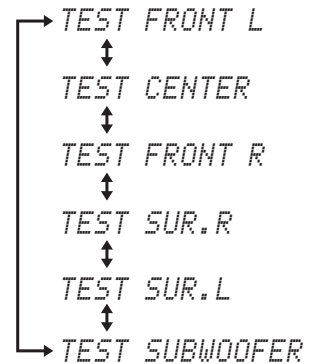
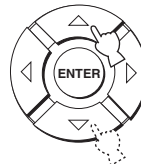

Opmerking

“TEST SUBWOOFER” is alleen beschikbaar, wanneer u voor “BASS OUT” (“SOUND MENU”, zie bladzijde 59) de instelling “SWFR” kiest.

- 4 Gebruik \triangleleft / \triangleright om het volume van de kanalen in te stellen.

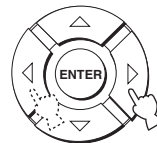

Instelbereik: -10,0 dB t/m +10,0 dB

5 Druk op TEST wanneer u klaar bent met instellen.



Opmerkingen

- Geen van de kanaalniveaus kan worden ingesteld wanneer stereoweergave (zie bladzijde 48), of My Surround (zie bladzijde 43) is geselecteerd als gebruiksfunctie voor de geluidsbundels.
- “FRONT L/R” kan niet worden ingesteld wanneer Stereo plus 3 Beam is geselecteerd als de gebruiksfunctie voor de geluidsbundels (zie bladzijde 43).
- “FRONT L/R” wordt automatisch geregeld aan de hand van de instellingen voor de andere kanalen wanneer u Stereo plus 3 Beam of stereoweergave heeft geselecteerd als gebruiksfunctie voor de geluidsbundels (zie de bladzijden 43 en 48).



Als het niveau van een bepaald kanaal niet kan worden ingesteld, zal “-dB” verschijnen op het display op het voorpaneel.

Met behulp van de weergegeven audio

U kunt ook met de hand de niveaus van de kanalen regelen terwijl er een signaalbron, zoals een DVD, wordt weergegeven.

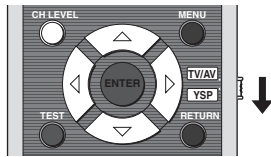

1 Zet de schakelaar voor de bedieningsfunctie op YSP.

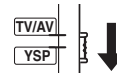

2 Druk net zo vaak op CH LEVEL (of eerst op CH LEVEL en dan op \triangle / ∇) om het kanaal dat u wilt instellen te selecteren.

Het display op het voorpaneel verandert als volgt:

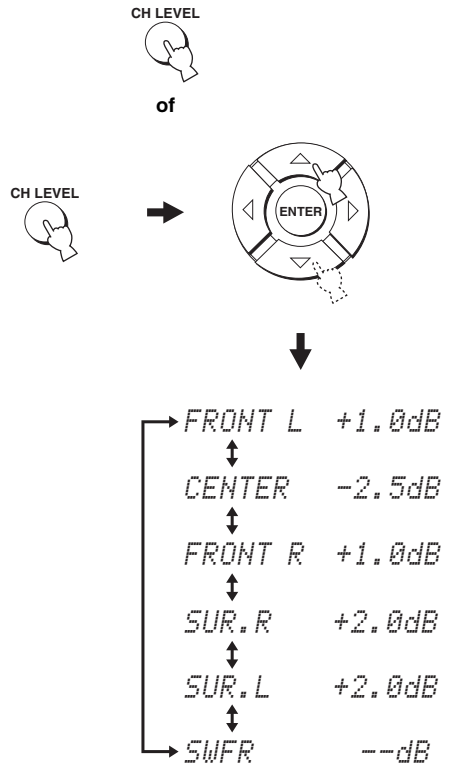

Opmerking

“SWFR” is alleen beschikbaar, wanneer u voor “BASS OUT” (“SOUND MENU”, zie bladzijde 59) de instelling “SWFR” kiest.

3 Gebruik ◀/▶ om het volume van de kanalen in te stellen.

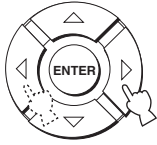

Instelbereik: -10,0 dB t/m +10,0 dB

4 Wacht een paar seconden zonder dit verder te bedienen wanneer u klaar bent met uw instellingen.

Opmerkingen

- Geen van de kanaalniveaus kan worden ingesteld wanneer stereoweergave (zie bladzijde 48) is geselecteerd als gebruiksfunctie voor de geluidsbundels.
- “FRONT L/R” kan niet worden ingesteld wanneer Stereo plus 3 Beam is geselecteerd als de gebruiksfunctie voor de geluidsbundels (zie bladzijde 43).
- “FRONT L/R” wordt automatisch geregeld aan de hand van de instellingen voor de andere kanalen wanneer u Stereo plus 3 Beam of stereoweergave heeft geselecteerd als gebruiksfunctie voor de geluidsbundels (zie de bladzijden 43 en 48).



Als het niveau van een bepaald kanaal niet kan worden ingesteld, zal “-dB” verschijnen op het display op het voorpaneel.

Selecteren van de ingangsfunctie

U kunt kiezen welke soort audiosignalen weergegeven moeten worden voor een bepaalde signaalbron op basis van uw voorkeur of de mogelijkheden van de signaalbron zelf. Deze functie is beschikbaar voor TV/STB, DVD en AUX.



We raden u aan de ingangsfunctie in de meeste gevallen op AUTO te laten staan.

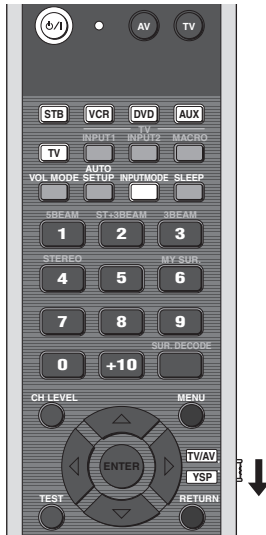

- 1** Zet de schakelaar voor de bedieningsfunctie op YSP.

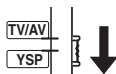

- 2** Druk op één van de ingangskeuzetoetsen om de gewenste signaalbron te selecteren.

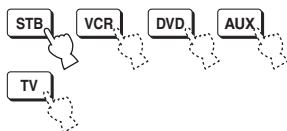

- 3** Druk herhaaldelijk op INPUTMODE om heen en weer te schakelen tussen de ingangsfuncties.

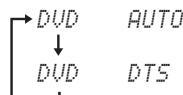
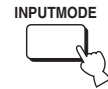

Wanneer u DVD heeft geselecteerd als signaalbron

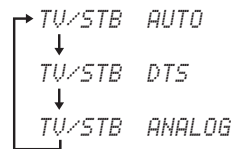

Wanneer u TV of STB heeft geselecteerd als signaalbron

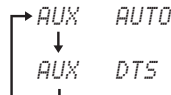

Wanneer u AUX heeft geselecteerd als signaalbron

Opmerking

ANALOG is niet beschikbaar als ingangsfunctie voor DVD en AUX.

• AUTO

Ingangssignalen worden automatisch geselecteerd in deze volgorde:

- 1) Dolby Digital of DTS
- 2) PCM
- 3) Analoog



In de meeste gevallen kunt u deze instelling gebruiken.

• DTS

Alleen DTS gecodeerde digitale signalen zullen worden geselecteerd.

Vergeleken met AUTO biedt deze ingangsfunctie meer stabiliteit bij weergave van DTS gecodeerde CD's of LD's.

• ANALOG

Selecteert alleen analoge signalen.

Alleen analoge signalen zullen worden geselecteerd wanneer er zowel analoge als digitale signalen binnenkomen.



U kunt zelf bepalen welke ingangsfunctie zal worden ingeschakeld wanneer dit toestel aan wordt gezet door middel van INPUT MODE in het INPUT MENU (zie bladzijde 60).

Aanpassen van de systeemparemeters

Dit toestel heeft extra menu's die worden getoond op het display op het voorpaneel. Deze menu's bieden u aanvullende mogelijkheden voor het instellen van dit toestel en de manier waarop het werkt.

Opmerking

Wanneer "F.PANEL KEY" is ingesteld op "F.PANEL: OFF" (zie bladzijde 70), zal STANDBY/ON op het voorpaneel niet werken. Gebruik in plaats daarvan STANDBY/ON op de afstandsbediening om de systeeminstellingen aan te passen.

Gebruiken van de systeemparemeters

Volg de procedure hieronder om de systeemparemeters in te voeren.

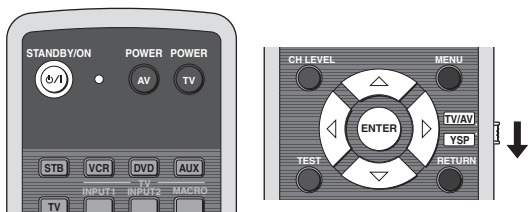
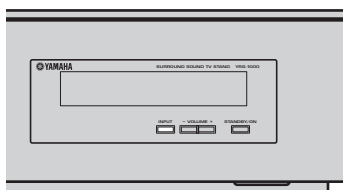

- 1 Druk op STANDBY/ON op de afstandsbediening om het toestel uit te zetten.



- 2 Houd INPUT op het voorpaneel ingedrukt en druk vervolgens op STANDBY/ON op de afstandsbediening om het toestel aan te zetten. "MEMORY PROTECT" zal op het display op het voorpaneel verschijnen.

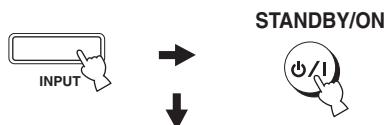

- 3 Laat INPUT op het voorpaneel los.



- 4 Zet de schakelaar voor de bedieningsfunctie op YSP.

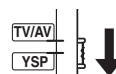

- 5 Gebruik \triangle / ∇ om de in te stellen parameter te selecteren en druk vervolgens op ENTER. Zie de tabel op bladzijde 70 voor de soorten parameters.

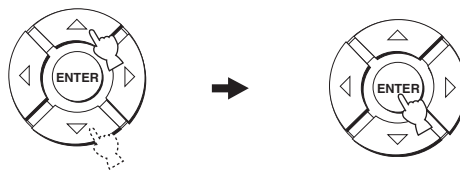

- 6 Gebruik \triangleleft / \triangleright om de instelling van de parameter te selecteren en te wijzigen. Zie de tabel op bladzijde 70 voor de instellingen van de parameters.

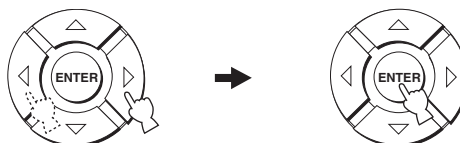

Te wijzigen parameter en display op het voorpaneel	Parameter instellingen
<p>MEMORY PROTECT U kunt de huidige instellingen zoals opgeslagen in het systeemgeheugen van dit toestel beveiligen tegen per ongeluk wissen of wijzigen.</p> <div data-bbox="509 249 1007 336" style="border: 1px solid black; padding: 5px; text-align: center;"> <p>MEMORY PROTECT VOL</p> </div>	<p>ON, OFF</p>
<p>MAX VOLUME U kunt een maximum volumeniveau instellen zodat het toestel geen geluid harder dan deze instelling zal kunnen produceren.</p> <div data-bbox="509 442 1007 529" style="border: 1px solid black; padding: 5px; text-align: center;"> <p>MAX VOLUME SET VOL</p> </div>	<p>MAX, 99 t/m 01, MIN Instelstap: 1</p>
<p>TURN ON VOLUME U kunt instellen welk volume moet worden gebruikt wanneer het toestel aan wordt gezet.</p> <div data-bbox="509 608 1007 695" style="border: 1px solid black; padding: 5px; text-align: center;"> <p>TURN ON VOLUME VOL</p> </div>	<p>MAX, 99 t/m 01, OFF Instelstap: 1</p>
<p>DEMO MODE U kunt dit toestel uittesten om een idee te krijgen van de mogelijkheden van de weergave met geluidsbundels.</p> <div data-bbox="509 774 1007 861" style="border: 1px solid black; padding: 5px; text-align: center;"> <p>DEMO MODE VOL</p> </div>	<p>ON, OFF</p>
<p>PANEL INP. KEY U kunt INPUT op het voorpaneel uitschakelen wanneer u de systeemparameters instelt.</p> <div data-bbox="509 940 1007 1027" style="border: 1px solid black; padding: 5px; text-align: center;"> <p>PANEL INP. KEY VOL</p> </div>	<p>ON, OFF</p>
<p>F.PANEL KEY U kunt de toetsen op het voorpaneel uitschakelen, behalve wanneer u de systeemparameters instelt. Om de knoppen op het frontpaneel te activeren moet u het toestel eerst met de STANDBY/ON-knop van de afstandsbediening uitschakelen en deze parameter vervolgens op "ON" zetten.</p> <div data-bbox="500 1107 998 1193" style="border: 1px solid black; padding: 5px; text-align: center;"> <p>F.PANEL KEY VOL</p> </div>	<p>ON, OFF</p>
<p>FACTORY PRESET U kunt alle parameters van dit toestel terugzetten op de fabrieksinstellingen. Deze procedure zet ALLE instellingen in het SET MENU volledig terug.</p> <p>Opmerking Na de volgende procedure moet u de AUTO SETUP opnieuw uitvoeren om de instellingen aan te passen aan uw luisteromgeving.</p> <div data-bbox="500 1400 998 1487" style="border: 1px solid black; padding: 5px; text-align: center;"> <p>FACTORY PRESET VOL</p> </div>	<p>RESET, CANCEL</p>

7 Druk op STANDBY/ON op de afstandsbediening om dit toestel uit (standby) te zetten.

STANDBY/ON



De nieuwe instelling treedt in werking wanneer u dit toestel de volgende keer aan zet.

Om de systeemparameters te wijzigen moet u het toestel eerst uitschakelen en dan de werkwijze voor het instellen van de systeemparameters volgen.



Wanneer de demonstratiefunctie is ingeschakeld, dient u het toestel opnieuw op te starten en vervolgens op ENTER te drukken terwijl er een signaalbron wordt weergegeven om de geluidsbundel te testen. De weergegeven geluidsbundel schakelt heen en weer tussen links rechts. Druk nog eens op ENTER om het heen en weer schakelen van de geluidsbundel te stoppen.

Afstandsbedieningsfuncties

Naast dit toestel kan de afstandsbediening ook andere AV componenten van Yamaha en van andere fabrikanten aansturen. Om andere componenten te kunnen bedienen, moet u de bijbehorende codes daarvoor instellen op de afstandsbediening en de schakelaar voor de bedieningsfunctie op TV/AV zetten om de set bedieningstoetsen van de afstandsbediening om te schakelen.

Opmerking

Afhankelijk van de gebruikte externe AV component is het mogelijk dat de afstandsbediening van dit toestel niet in staat zal zijn de apparatuur in kwestie aan te sturen, ook niet als er een ogenschijnlijk geschikte afstandsbedieningscode is ingesteld. Bedien in een dergelijk geval de component in kwestie met de daarbij behorende afstandsbediening.

Instellen van afstandsbedieningscodes

U kunt andere componenten bedienen als u de bijbehorende afstandsbedieningscodes heeft ingesteld. Voor elke set bedieningstoetsen (STB, VCR, DVD, AUX en TV) kan een code worden ingevoerd. Raadpleeg de “Lijst met afstandsbedieningscodes” aan het eind van deze handleiding voor een complete lijst van alle beschikbare afstandsbedieningscodes.

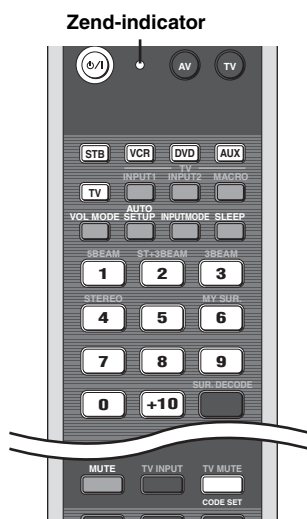

- 1 Houd CODE SET ingedrukt en druk op één van de ingangskeuzetoetsen om de signaalbron waarvoor u een afstandsbedieningscode wilt programmeren te selecteren.**

De zendindicator knippert twee keer en blijft dan continu branden.

Ga door naar stap 2 terwijl u CODE SET ingedrukt houdt.



Houd CODE SET ingedrukt tot stap 2 klaar is.

- 2 Voer de afstandsbedieningscode in met de cijfertoetsen terwijl u CODE SET ingedrukt houdt.**

Instelvoorbeeld: Yamaha DVD set



Laat CODE SET los nadat de code ingevoerd is.

- 3 Raadpleeg “Bedienen van andere componenten” op bladzijde 72 om de externe component te bedienen met de afstandsbediening van dit toestel.**

Als de externe component in kwestie goed reageert, heeft u de juiste afstandsbedieningscode ingesteld. Als de externe component in kwestie niet goed werkt, is mogelijk de verkeerde afstandsbedieningscode ingesteld. Controleer of de afstandsbedieningscode correct is. Zie de “Lijst met afstandsbedieningscodes” aan het eind van deze handleiding en begin opnieuw vanaf stap 1.

Opmerking

Als er meerdere codes zijn voor de fabrikant van uw component, probeer ze dan één voor één tot u de juiste gevonden heeft.

Als de afstandsbediening langer dan twee minuten zonder batterijen zit, of als er lege batterijen in zitten, zal het geheugen gewist worden. Wanneer het geheugen onverhoopt gewist is, dient u eerst nieuwe batterijen in te zetten en vervolgens de afstandsbedieningscodes opnieuw in te voeren. Wees bij het vervangen van de batterijen voorzichtig dat u niet per ongeluk één van de toetsen van de afstandsbediening indrukt. Hierdoor zal het geheugen gewist worden.

Bedienen van andere componenten

■ Bedienen van uw tv

Zet de schakelaar voor de bedieningsfunctie op TV/AV en druk dan op TV om de tv als signaalbron te selecteren.

De afstandsbediening schakelt nu over naar de set bedieningstoetsen voor het bedienen van de tv.

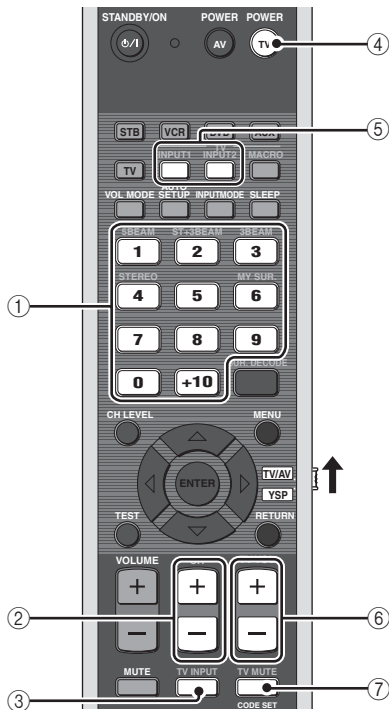

① Cijfertoetsen

Kiezen van een tv-kanaal.

② CH +/-

Schakelt naar een ander tv-kanaal.

③ TV INPUT

Schakelt over naar een andere signaalbron voor uw tv.

④ TV POWER

Hiermee zet u uw tv aan of uit.

⑤ TV INPUT1/2

Schakelt over naar een andere signaalbron voor uw tv.

⑥ TV VOL +/-

Regelt het uitgangsniveau van uw tv-geluid.

⑦ TV MUTE

Schakelt de geluidswaergave van uw tv tijdelijk uit.

Wanneer de HDMI bedieningsfunctie wordt gebruikt, kunnen bepaalde handelingen (aan en uit (standby) zetten, volume regelen enz.) worden uitgevoerd met dit toestel wanneer de via de HDMI aansluitingen met dit toestel verbonden tv wordt bediend met de afstandsbediening van dit toestel. Wanneer er een DVD-recorder of Blu-ray recorder die geschikt is voor HDMI bediening is verbonden met dit toestel via de HDMI aansluitingen, kan deze apparatuur ook aan of uit (standby) worden gezet.

■ **Bedienen van uw DVD-speler/recorder**

Zet de schakelaar voor de bedieningsfunctie op TV/AV en druk dan op DVD om de DVD-speler als signaalbron te selecteren.

De afstandsbediening schakelt nu over naar de set bedieningstoetsen voor het bedienen van de DVD-speler.

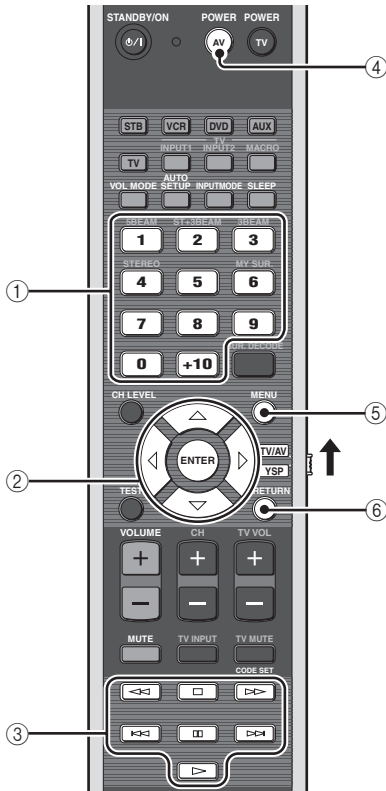

① **Cijfertoetsen**

Hiermee kunt u cijfers invoeren.

② **Cursortoetsen** \triangle / ∇ / \leftarrow / \rightarrow , **ENTER**

Hiermee kunt u items van het DVD menu selecteren.

③ **Bedieningstoetsen voor DVD-spelers**

Hiermee kunt u uw DVD-speler/recorder bedienen, bijv. weergave beginnen en stoppen.

④ **AV POWER**

Hiermee zet u uw DVD-speler/recorder aan of uit.

⑤ **MENU**

Hiermee activeert u het DVD-menu en schakelt u het weer uit.

⑥ **RETURN**

Hiermee keert u terug naar het vorige DVD-menu.

■ **Bedienen van uw STB (kabel tv (CATV)/satellietontvanger)**

Zet de schakelaar voor de bedieningsfunctie op TV/AV en druk dan op STB om het aparte schakelkastje ("Set Top Box") als signaalbron te selecteren.

De afstandsbediening schakelt nu over naar de set bedieningstoetsen voor het bedienen van het aparte schakelkastje (STB).

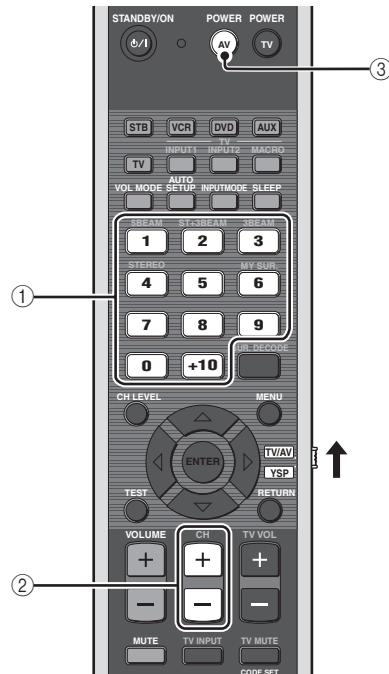

① **Cijfertoetsen**

Hiermee kunt u cijfers invoeren.

② **CH +/-**

Schakelt tussen de beschikbare STB kanalen.

③ **AV POWER**

Hiermee zet u uw STB aan of uit.

■ Bedienen van uw videorecorder

Zet de schakelaar voor de bedieningsfunctie op TV/AV en druk dan op VCR om de videorecorder als signaalbron te selecteren.

De afstandsbediening schakelt nu over naar de set bedieningstoetsen voor het bedienen van de videorecorder.

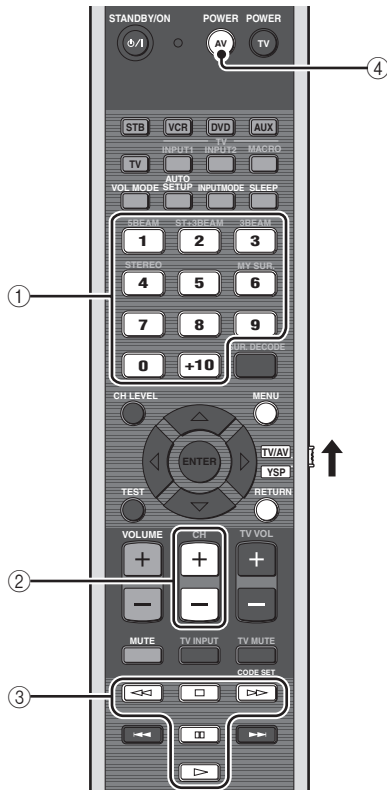

① Cijfertoetsen

Hiermee kunt u cijfers invoeren.

② CH +/-

Schakelt naar een ander videorecorder-kanaal.

③ Bedieningstoetsen voor een videorecorder

Hiermee kunt u uw videorecorder bedienen, bijv. weergave beginnen en stoppen.

④ AV POWER

Hiermee zet u uw videorecorder aan of uit.

Gebruiken van de tv-macrofunctie

De tv-macrofunctie maakt het mogelijk een reeks handelingen uit te laten voeren met één druk op een knop. Wanneer u bijvoorbeeld een DVD wilt afspelen, moet u normaal gesproken de bewuste apparatuur aan zetten, DVD als signaalbron selecteren en dan op de weergavetoets drukken om de weergave te laten beginnen. Met de tv-macrofunctie kunt u al deze handelingen laten uitvoeren door alleen maar op de DVD macrotoets te drukken.

Opmerkingen

- U moet de juiste afstandsbedieningscode instellen voor uw tv voor u macro's gaat instellen.
- De manier waarop deze "macro's" moeten worden ingesteld is anders wanneer uw tv geen afstemmogelijkheid heeft.
- Als u op een andere toets drukt dan die voor de macrofunctie kunnen worden gebruikt, zal de instelprocedure automatisch worden geannuleerd.
- Als het langer duurt dan 10 seconden om de stappen 2 en 3 af te ronden, zal de instelprocedure automatisch worden geannuleerd. Herhaal de procedure in dit geval vanaf stap 1.



■ Instellen van macro's voor een tv met afstemmogelijkheid

- 1 Houd CODE SET ingedrukt en druk op één van de ingangskleuzetoetsen om de signaalbron waarvoor u een macro wilt programmeren te selecteren.**

Ga door naar stap 2 terwijl u CODE SET ingedrukt houdt.



- 2 Druk op MACRO terwijl u CODE SET ingedrukt houdt.**

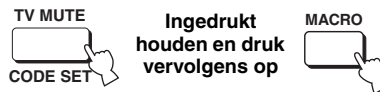

- 3 Gebruik CH +/- of de cijfertoetsen om het gewenste tv-kanaal te kiezen.**

Controleer of de tv overschakelt naar het afstemscherm.

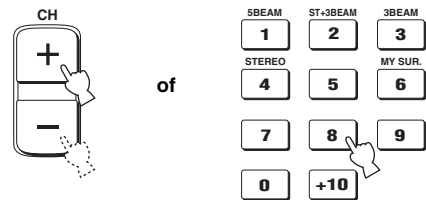

- 4 Druk net zo vaak op TV INPUT totdat het scherm verandert in dat van de bij stap 1 geselecteerde signaalbron.**



- 5 Druk op ENTER om de ingestelde macro te bevestigen.**

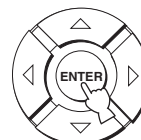

■ Instellen van macro's voor een tv zonder afstemmogelijkheid

- 1 Houd CODE SET ingedrukt en druk op één van de ingangskeuzetoetsen om de signaalbron waarvoor u een macro wilt programmeren te selecteren.

Ga door naar stap 2 terwijl u CODE SET ingedrukt houdt.



- 2 Druk op MACRO terwijl u CODE SET ingedrukt houdt.

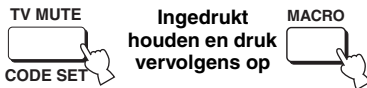

- 3 Druk op INPUT1.

Controleer of de tv overschakelt naar het scherm voor ingang 1.



- 4 Druk net zo vaak op TV INPUT totdat het scherm verandert in dat van de bij stap 1 geselecteerde signaalbron.



- 5 Druk op ENTER om de instelling te bevestigen.

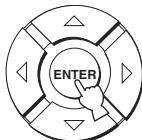

■ Werken met macro's

Houd één van de ingangskeuzetoetsen ongeveer twee seconden ingedrukt om de signaalbron waarvoor u een macro wilt gebruiken te selecteren.

Het ingangskanaal van de tv verandert tegelijk met de signaalbron.



■ Annuleren van macro's

- 1 Houd CODE SET ingedrukt en druk op één van de ingangskeuzetoetsen om de signaalbron waarvoor u een macro wilt annuleren te selecteren.

Ga door naar stap 2 terwijl u CODE SET ingedrukt houdt.



- 2 Druk op MACRO terwijl u CODE SET ingedrukt houdt.

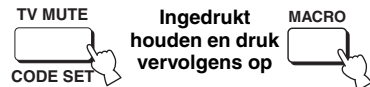

- 3 Selecteer ENTER om de macro's te annuleren.

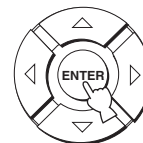

Oplossen van problemen

Raadpleeg de tabel hieronder wanneer het toestel niet naar behoren functioneert. Als het probleem niet hieronder vermeld staat, of als de aanwijzingen het probleem niet verhelpen, zet het toestel dan uit (standby), haal de stekker uit het stopcontact en neem contact op met uw dichtstbijzijnde Yamaha dealer of servicecentrum.

■ Algemeen

Probleem	Oorzaak	Oplossing	Zie bladzijde
Het toestel gaat niet aan wanneer u op STANDBY/ON drukt, of gaat direct weer uit (standby) zodra de stroom wordt ingeschakeld.	De stekker van het netsnoer zit niet goed in het stopcontact.	Doe de stekker van het netsnoer goed in het stopcontact.	23
	Het toestel heeft blootgestaan aan een sterke, externe elektrische schok (bijvoorbeeld een blikseminslag of een ontleding van statische elektriciteit).	Zet het toestel uit (standby), haal de stekker uit het stopcontact, wacht 30 seconden voor u de stekker weer terug doet en probeer het toestel vervolgens weer gewoon te gebruiken.	—
Het toestel gaat plotseling uit (standby).	De interne temperatuur is te hoog opgelopen en de oververhittingsbeveiliging is in werking getreden.	Wacht ongeveer een uur tot het toestel afgekoeld is voor u het weer aan zet.	—
	De slaaptimer heeft het toestel uitgeschakeld.	Zet het toestel aan en speel de gewenste signaalbron weer af.	—
Geen geluid.	In- of uitgangskabels niet op de juiste manier aangesloten.	Sluit de bedrading op de juiste manier aan. Als dit het probleem niet verhelpt, is het mogelijk dat er iets mis is met de kabels.	15
	Er is geen geschikte signaalbron geselecteerd.	Selecteer een geschikte signaalbron met INPUT of met de ingangseuzezoetsen.	39
	Het volume staat uit.	Zet het volume hoger.	41
	De geluidswaergave is tijdelijk uitgeschakeld.	Druk op MUTE of VOLUME +/- om de geluidswaergave te hervatten en regel vervolgens het volume.	41
	Er worden signalen ontvangen van een signaalbron die dit toestel niet kan verwerken (zoals PCM signalen met een hogere bemonsteringsfrequentie dan 96 kHz).	Speel materiaal af waarvan de signalen wel door dit toestel gereproduceerd kunnen worden.	—
		Wijzig de systeeminstellingen van de signaalbron in kwestie.	—
	De HDMI componenten die zijn aangesloten op dit toestel bieden geen ondersteuning voor de HDCP kopieerbeveiligingsnormen.	Sluit HDMI componenten aan die wel ondersteuning bieden voor de HDCP kopieerbeveiligingsnormen.	16
	SUPPORT AUDIO is ingesteld op OTHER en HDMI audiosignalen worden niet weergegeven door dit toestel.	Zet SUPPORT AUDIO op YRS-1000 via de MANUAL SETUP.	62
Het geluid valt plotseling uit.	De slaaptimer heeft het toestel uitgeschakeld.	Zet het toestel aan en speel de gewenste signaalbron weer af.	—
	De geluidswaergave is tijdelijk uitgeschakeld.	Druk op MUTE of VOLUME +/- om de geluidswaergave te hervatten en regel vervolgens het volume.	41
Geen geluid via de effectkanalen.	De gekozen bron c.q. het programma wordt in stereo weergegeven.	Druk op één van de toetsen voor de geluidsbundelstanden op de afstandsbediening, selecteer een multikanaals waergavefunctie en speel vervolgens de signaalbron of het programma nogmaals af.	42
Geen geluid via het middenkanaal.	Het uitgangsniveau van het middenkanaal staat op een te lage waarde.	Stel het niveau (volume) van het middenkanaal hoger in.	65
Geen geluid via de surroundkanalen.	Het uitgangsniveau van de surroundkanalen staat op een te lage waarde.	Stel het niveau (volume) van de surroundkanalen hoger in.	65

Probleem	Oorzaak	Oplossing	Zie bladzijde
Geen geluid uit de subwoofer.	BASS OUT bij SUBWOOFER SET is ingesteld op FRONT.	Selecteer SWFR.	59
	Het bronsignaal bevat geen zeer lage tonen.		
Vervormde of te zachte lage tonen.	Eén van de nacht-luisterfuncties is ingeschakeld.	Zet de nacht-luisterfuncties uit.	49
De surroundeffecten zijn verwaarloosbaar.	De luisterruimte heeft een onregelmatige vorm.	Installeer dit toestel in een vierkante of rechthoekige kamer.	—
	Er is geen wand in het pad van een geluidsbundel.	Plaats een plat voorwerp, zoals een plaat, in het pad van de geluidsbundel.	—
Er kunnen geen Dolby Digital of DTS bronnen worden weergegeven. (De Dolby Digital of DTS indicator op het display op het voorpaneel licht niet op.)	De aangesloten component is niet correct ingesteld voor het produceren van Dolby Digital of DTS digitale signalen.	Volg de handleiding van de apparatuur in kwestie en maak de vereiste instellingen.	—
	De ingangsfunctie staat op ANALOG.	Stel de ingangsfunctie in op AUTO.	68
Het in-beeld display wordt niet weergegeven.	De videokabel voor het in-beeld display (OSD) is niet correct aangesloten.	Sluit de bedrading op de juiste manier aan.	17
Het toestel functioneert niet naar behoren.	De interne microcomputer is vastgelopen door een externe elektrische schok (bijvoorbeeld blikseminslag of ontlading van statische elektriciteit) of door een te laag voltage van de stroomvoorziening.	Haal de stekker uit het stopcontact en doe hem na ongeveer 30 seconden weer terug.	—
Er klinkt geen geluid uit de via HDMI aangesloten tv.	De tv is niet geschikt voor multikanaals audiosignalen.	Zet de multikanaals audiosignalen om naar 2-kanaals audiosignalen op de broncomponent (bijv. de DVD-speler).	—
	“SUPPORT AUDIO” is ingesteld op “YRS-1000”.	Stel “SUPPORT AUDIO” in op “OTHER”.	62
U ondervindt storing van digitale of hoogfrequente apparatuur.	Dit toestel staat te dicht bij de digitale of hoogfrequente apparatuur.	Zet het toestel verder bij dergelijke apparatuur vandaan.	—
Dit toestel produceert effectgeluiden niet op de juiste manier.	Het oorspronkelijke bronmateriaal bevat surroundeffecten.	Schakel de surroundweergave op dit toestel uit.	—

■ Afstandsbediening

Probleem	Oorzaak	Oplossing	Zie bladzijde
De afstandsbediening werkt niet of niet naar behoren.	Te ver weg of onder te scherpe hoek gebruikt.	De afstandsbediening werkt binnen een maximaal bereik van 6 m en binnen een hoek van 30 graden ten opzichte van loodrecht op het voorpaneel.	24
	Direct zonlicht of sterke verlichting (vooral van TL lampen enz.) valt op de sensor voor de afstandsbediening van dit toestel.	Stel het toestel anders op.	—
	De batterijen raken leeg.	Vervang alle batterijen.	24
Bediening van externe apparatuur met de afstandsbediening van dit toestel is niet mogelijk.	De externe component die u wilt bedienen is niet geselecteerd als signaalbron.	Gebruik INPUT op het voorpaneel of de ingangskeuzetoetsen op de afstandsbediening om de externe component te selecteren die u wilt bedienen.	39
	De afstandsbedieningscode is niet goed ingesteld.	Stel de juiste afstandsbedieningscode in of probeer een andere code van dezelfde fabrikant aan de hand van de “Lijst met afstandsbedieningscodes” aan het eind van deze handleiding.	71
	Ook als de juiste afstandsbedieningscode is ingesteld is het mogelijk dat bepaalde modellen niet goed reageren op de afstandsbediening.	Gebruik de afstandsbediening die hoort bij de externe component in kwestie.	—
De cursortoetsen werken niet wanneer u met het SET MENU bezig bent.	De schakelaar voor de bedieningsfunctie van de afstandsbediening is misschien onbedoeld op TV/AV gezet.	Zet de schakelaar voor de bedieningsfunctie op YSP.	—
Gebruik van de automatische My Beam instelfunctie is niet mogelijk.	Te ver weg of onder te scherpe hoek gebruikt.	De afstandsbediening werkt binnen een maximaal bereik van 6 m en binnen een hoek van 30 graden ten opzichte van loodrecht op het voorpaneel.	24

■ HDMI

Foutmelding	Oorzaak	Oplossing	Zie bladzijde
Device Error	Er zijn teveel HDMI componenten aangesloten.	Verminder het aantal aangesloten HDMI componenten.	—
HDCP Error	HDCP verificatie mislukt.	Controleer of de aangesloten HDMI componenten wel ondersteuning bieden voor de HDCP kopieerbeveiligingsnormen.	—

■ Dolby Digital

Dolby Digital is een digitaal surroundsysteem met volledig van elkaar gescheiden multikanaals audio. Met 3 voorkanalen (links, midden en rechts), en 2 surroundstereokanalen biedt Dolby Digital in totaal 5 audiokanalen met het volle frequentiebereik. Met een extra kanaal speciaal voor de lage effecttonen, het zogenaamde LFE (Lage Frequentie Effect) kanaal, biedt dit systeem in totaal 5.1 kanalen (het LFE kanaal wordt als 0.1 kanaal geteld). Door 2-kanaals stereo voor de surroundkanalen te gebruiken is er een betere weergave van bewegende geluidsbronnen en een beter geheel surroundeffect mogelijk dan bij Dolby Surround. Het grote dynamische bereik (van het zachtste tot het hardste geluid wat nog kan worden weergegeven) van de 5 kanalen met het volle frequentiebereik en de precieze plaatsing van het geluid door de digitale verwerking biedt de luisteraar een ongehoord realistische weergave.

Met dit toestel kunt u zelf kiezen wat voor weergave u wilt horen, van mono tot 5.1 kanaals weergave, u vraagt, wij draaien.

■ Dolby Pro Logic II

Dolby Pro Logic II is een verbeterde decoderingstechniek voor de grote hoeveelheid aan bestaand Dolby Surround materiaal. Deze nieuwe technologie maakt gescheiden 5-kanaals weergave mogelijk met 2 voorkanalen, links en rechts, 1 middenkanaal en 2 surroundkanalen, links en rechts (in plaats van slechts 1 surroundkanaal bij conventionele Pro Logic weergave). Naast de Movie stand is er ook een Music stand en een Game stand voor 2-kanaals bronmateriaal.

■ Dolby Surround

Dolby Surround maakt gebruik van een 4-kanaals analogo opnamesysteem voor de reproductie van realistische en dynamische geluidseffecten: 2 voorkanalen, links en rechts (stereo), een middenkanaal voor gesproken tekst (mono) en een surroundkanaal voor speciale geluidseffecten (mono). Het surroundkanaal geeft alleen geluiden binnen een beperkt frequentiebereik weer. Dolby Surround wordt veel gebruikt op videobanden en laserdiscs en ook wel bij tv en kabelprogramma's. De in dit toestel ingebouwde Dolby Pro Logic decoder maakt gebruik van een digitale signaalverwerking die automatisch het volume van de verschillende kanalen stabiliseert om de richtingsgevoeligheid en de weergave van bewegende geluidsbronnen te verbeteren.

■ DTS Digital Surround

DTS digitale surroundweergave is ontwikkeld om de analoge filmsoundtracks te vervangen door een 6-kanaals digitale soundtrack en is over de hele wereld bezig aan een opmars in de bioscoop. DTS, Inc. heeft tevens een thuisbioscoopstelsel ontwikkeld zodat u gewoon thuis kunt profiteren van de verbluffende DTS digitale surroundweergave. Dit systeem produceert vrijwel vervormingsvrije 6-kanaals weergave (technisch gesproken, linker, rechter en midden voorkanalen, 2 surroundkanalen, plus een LFE 0.1 kanaal voor de subwoofer, dus anders gezegd 5.1 kanalen). Dit toestel is uitgerust met een DTS-ES decoder die 6.1-kanaals weergave mogelijk maakt door uit bestaand 5.1-kanaals bronmateriaal een surround-achterkanaal te destilleren.

■ DTS Neo:6

Neo:6 bewerkt conventioneel 2-kanaals bronmateriaal voor 6-kanaals weergave met een speciale decoder. Hierdoor wordt weergave mogelijk met kanalen met het volle bereik en met een verbeterde kanaalscheiding, zoals bij weergave van digitale signalen met gescheiden kanalen. Er zijn twee standen beschikbaar: een Music stand voor muziek en een Cinema stand voor films.

■ EUPHONY

Euphony is een revolutionair systeem voor het reproduceren van geluidsvelden, gerealiseerd met de allernieuwste geluidstechnologie en ontwikkeld vanuit de basisgedachte dat de mens zoveel mogelijk van mooie geluiden moet kunnen genieten. Dit systeem is in staat optimale surroundweergave te reproduceren ongeacht het aantal kanalen in het ingangssignaal, het aantal luidsprekers (twee of meer) of de afmetingen van de luidsprekers. Daarbij draagt het zorg voor een stabiele centrale plaatsing van het geluidsveld. Het is ook in staat surroundweergave te reproduceren via een hoofdtelefoon met een zeer natuurlijke weergave waarbij de geluidsbron "buiten het hoofd" gelokaliseerd lijkt, zodat de luisteraar een zeer ruimtelijke ervaring beleeft en minder snel vermoeid raakt, ook niet wanneer hij of zij langere tijd achtereen naar muziek luistert of naar een film kijkt.

■ HDMI

HDMI (High-Definition Multimedia Interface) is de eerste volledig door de elektronica industrie ondersteunde, ongecomprimeerde en volledig digitale audiovisuele interface. HDMI biedt ondersteuning voor standaard, verbeterde of hoge-definitie video en voor multikanaals digitale audio via één enkele kabel die de verbindingen verzorgt tussen elke denkbare audiovisuele signaalbron (zoals een externe ontvanger of AV receiver) en de audio/video monitor (zoals een digitale televisie). HDMI geeft alle ATSC HDTV standaarden door en biedt ondersteuning voor 8-kanaals digitale audio, met genoeg bandbreedte om ruimte te bieden aan toekomstige verbeteringen en eisen.

Indien gebruikt in combinatie met HDCP (High-bandwidth Digital Content Protection), biedt HDMI een veilige audio/video interface die voldoet aan de beveiligingseisen van producenten van weer te geven materialen en systeembeheerders. Voor meer informatie omtrent HDMI raden we u aan een bezoek te brengen aan de HDMI website op "<http://www.hdmi.org>".

■ LFE 0.1 kanaal

Dit kanaal is speciaal bedoeld voor de weergave van zeer lage tonen. Het frequentiebereik voor dit kanaal is 20 Hz t/m 120 Hz. Dit kanaal wordt meestal als 0.1 geteld omdat niet het volledige frequentiebereik wordt weergegeven, zoals de andere 5/6 kanalen in een Dolby Digital of DTS 5.1/6.1-kanaals systeem.

■ PCM (Lineair PCM)

Lineair PCM is een signaalformaat voor het ongecomprimeerd digitaliseren, opnemen en overbrengen van analoge audiosignalen. Dit wordt gebruikt als opnamemethode van CD's en DVD audio. Het PCM systeem maakt gebruik van een techniek waarmee het analoge signaal zeer vaak per seconde wordt gemeten. De afkorting staat voor Puls Code Modulatie; het analoge signaal wordt gecodeerd als pulsjes en dan gemoduleerd voor opname.

Index

■ Numerics

3 Beam.....	43
5 Beam.....	42

■ A

Aan/uit.....	25
Achterpaneel.....	9
Afstandsbediening.....	10
Afstandsbedieningscode.....	71
Audio penstekkerkabel.....	16
AUTO SETUP (IntelliBeam).....	29

■ B

Batterij.....	24
BEAM MENU.....	55

■ D

DEMO MODE.....	70
Digitale audio penstekkerkabel.....	16
DISPLAY MENU.....	64
Display voorpaneel.....	8
Dolby Digital.....	44
Dolby Pro Logic.....	44
Dolby Pro Logic II.....	44
DTS.....	44
DTS Neo:6.....	44
Dynamisch bereik.....	60

■ E

EUPHONY.....	80
--------------	----

■ F

FACTORY PRESET.....	70
---------------------	----

■ G

Geluidsbundels.....	42, 48
---------------------	--------

■ H

HDMI.....	16
HDMI bediening.....	52
HDMI kabel.....	16

■ I

In-beeld display (OSD).....	26
IntelliBeam.....	29
IntelliBeam microfoon.....	30

■ K

Kartonnen microfoonstandaard.....	31
-----------------------------------	----

■ L

LFE 0.1 kanaal.....	81
---------------------	----

■ M

MANUAL SETUP.....	53
MEMORY.....	36

■ N

Nacht-luisterfunctie.....	49
Netsnoer.....	23

■ O

Optische kabel.....	16
---------------------	----

■ P

PCM.....	81
----------	----

■ S

Sensor voor de afstandsbediening.....	24
SET MENU.....	26
Slaaptimer.....	50
SOUND MENU.....	59
Stereo.....	48
Stereo plus 3 Beam.....	43
Surround.....	42
Surroundfunctie.....	44
Systeemparemeter.....	69

■ T

Testtoon.....	65
Tv macro.....	75
Tv-volume gelijkschakeling.....	49

■ V

Videokabel voor het in-beeld display (OSD).....	16
Volume.....	41
Volumefunctie.....	49
Voorpaneel.....	7

Technische gegevens

VERSTERKER GEDEELTE

- Totaal maximaal uitgangsvermogen 112 W
Straalluidsprekers (1 kHz, 10% harmonische vervorming, 4 Ω) en
Woofers (100 Hz, 10% harmonische vervorming, 4 Ω) 62 W
Subwoofer (100 Hz, 10% harmonische vervorming, 5 Ω) 50 W

LUIDSPREKER GEDEELTE

- Aandrijving
Straalluidsprekers 2,8 cm conus magnetisch afgeschermd type
Woofers 8 cm-conus
Subwoofer 13 cm-conus

VERBINDINGEN

- Ingangsaansluitingen
TV/STB, VCR AUDIO IN (1 V, 32 kΩ) 2 paren (Analoog)
TV/STB, AUX OPTICAL DIGITAL IN 2 (Optisch digitaal)
DVD COAXIAL DIGITAL IN 1 (Coaxiaal digitaal)
AUX, DVD HDMI IN 2
- Uitgangsaansluitingen
VIDEO OUT (1 Vp-p, 75 Ω) 1 (OSD)
HDMI OUT 1
- Systeemaansluiting
INTELLIBEAM MIC 1 (Microfoon ingang)

ALGEMEEN

- Stroomvoorziening
[Modellen voor de VS en Canada] 120 V, 60 Hz wisselstroom
[Model voor Australië] 240 V, 50 Hz wisselstroom
[Modellen voor het Europa en Rusland]
..... 230 V, 50 Hz wisselstroom
[Model voor Korea] 220 V, 60 Hz wisselstroom
- Stroomverbruik 50 W
- Stroomverbruik Uit (standby) 0,1 W of minder
- Afmetingen (b x h x d) 1160 × 500 × 415 mm
- Gewicht 43 kg

* Technische gegevens kunnen zonder kennisgeving gewijzigd worden.

De HDMI interface van dit toestel is gebaseerd op de volgende standaard:

- HDCP (High-bandwidth Digital Content Protection System) gelicenseerd door Digital Content Protection, LLC.

Beperkte garantie voor de Europese Economische Ruimte en Zwitserland

Hartelijk dank dat u een Yamaha-product hebt gekozen. In het onwaarschijnlijke geval dat uw Yamaha-product tijdens de garantie dient te worden gerepareerd, dient u contact op te nemen met de dealer bij wie u het hebt gekocht. Indien u moeilijkheden ervaart, gelieve dan contact op te nemen met de vertegenwoordiging van Yamaha in uw land. U vindt de gegevens op onze website (<http://www.yamaha-hifi.com/> of <http://www.yamaha-uk.com/> voor inwoners van het V.K.).

Er wordt gegarandeerd dat het product vrij is van gebreken in fabricage en materialen voor een periode van twee jaren te rekenen vanaf de originele aankoop. Yamaha zorgt ervoor, met inachtneming van onderstaande voorwaarden, dat een product dat gebreken vertoont wordt gerepareerd of dat om het even welke onderdelen worden gerepareerd of vervangen (naar goeddunken van Yamaha) zonder kosten voor de onderdelen of werkuren. Yamaha behoudt zich het recht voor om een product te vervangen door een gelijkaardig met dezelfde eigenschappen en waarde, indien een model niet meer leverbaar is of het onrendabel is dit te repareren.

Voorwaarden

1. De originele factuur of de kassabon (met vermelding van de aankoopdatum, de productcode en de naam van de dealer) MOET worden gevoegd bij het product dat gebreken vertoont, samen met een verklaring waaruit het gebrek blijkt. Ingeval van afwezigheid van dit duidelijk aankoopbewijs, behoudt Yamaha zich het recht voor om gratis service te weigeren en kan het product op kosten van de klant worden teruggezonden.
2. Het product MOET zijn gekocht bij een ERKENDE Yamaha dealer binnen de Europese Economische Ruimte (EEA) of Zwitserland.
3. Het product mag geen wijzigingen of veranderingen hebben ondergaan, tenzij deze schriftelijk door Yamaha werden toegestaan.
4. Het volgende is van garantie uitgesloten:
 - a. Regelmatig onderhoud of reparaties of vervanging van onderdelen vanwege normale slijtage.
 - b. Schade die voortkomt uit:
 - (1) Reparaties uitgevoerd door de klant zelf of een ongemachtigde derde.
 - (2) Een onjuiste verpakking of oneigenlijk gebruik wanneer het product door de klant wordt verstuurd. Het is belangrijk te weten dat het de verantwoordelijkheid is van diegene die het product terugstuurt dat het product adequaat is ingepakt wanneer hij of zij het product terugstuurt met het oog op reparatie.
 - (3) Oneigenlijk gebruik, met inbegrip van maar niet beperkt tot (a) verzuim om het product voor normale doeleinden te gebruiken of te gebruiken overeenkomstig de instructies van Yamaha met betrekking tot eigenlijk gebruik, onderhoud en opslag, en (b) installatie of gebruik van het product op een manier die niet overeenkomt met de van toepassing zijnde technische of veiligheidsnormen in de landen van gebruik.
 - (4) Ongevallen, blikseminslag, waterschade, brandschade, een onjuiste ventilatie, lekkende batterijen of een oorzaak die buiten de controle van Yamaha ligt.
 - (5) Gebreken aan het systeem waarin het product wordt ingebouwd en/of onverenigbaarheid met derde producten.
 - (6) Gebruik van een product dat in de Europese Economische Ruimte en/of Zwitserland werd ingevoerd, maar niet door Yamaha, en dat niet voldoet aan de technische of veiligheidsnormen van het land van gebruik en/of de standaardspecificaties van producten die door Yamaha in de Europese Economische Ruimte en/of Zwitserland worden verkocht.
 - (7) Producten die niet AV (audiovisueel) gerelateerd zijn.
(De producten die onderworpen zijn aan de "Yamaha AV garantievoorwaarden" worden gedefinieerd op onze website: <http://www.yamaha-hifi.com/> of <http://www.yamaha-uk.com/> voor inwoners van het V.K.)
5. Indien de garantie verschilt tussen het land van aankoop en het land van gebruik, zal de garantie van het land van gebruik van toepassing zijn.
6. Yamaha kan niet aansprakelijk worden gesteld voor verlies of beschadiging, hetzij rechtstreeks of onrechtstreeks of anders, behalve voor de reparatie of vervanging van het product.
7. Maak kopieën van douaneformulieren of gegevens omdat Yamaha niet aansprakelijk kan worden gesteld voor om het even welke wijzigingen aan of verlies van dergelijke formulieren en gegevens.
8. Deze garantie heeft noch invloed op de statutaire rechten van klanten die van toepassing zijn binnen het kader van de nationale wetgevingen, noch op de rechten van klanten ten opzichte van de dealer die voortkomen uit hun overeenkomst tot verkoop/aankoop.

Informatie voor gebruikers van inzameling en verwijdering van oude apparaten en gebruikte batterijen



Deze tekens op de producten, verpakkingen en/of bijgaande documenten betekent dat gebruikte elektrische en elektronische producten en batterijen niet mogen worden gemengd met algemeen huishoudelijk afval.

Breng alstublieft voor de juiste behandeling, herwinning en hergebruik van oude producten en gebruikte batterijen deze naar daarvoor bestemde verzamelpunten, in overeenstemming met uw nationale wetgeving en de instructies 2002/96/EC en 2006/66/EC.



Door deze producten en batterijen juist te rangschikken, helpt u het redden van waardevolle rijkdommen en voorkomt u mogelijke negatieve effecten op de menselijke gezondheid en de omgeving, welke zich zou kunnen voordoen door on gepaste afvalverwerking.



Voor meer informatie over het inzamelen en hergebruik van oude producten en batterijen kunt u contact opnemen met uw plaatselijke gemeente, uw afvalverwerkingsbedrijf of het verkooppunt waar u de artikelen heeft gekocht.

[Informatie over verwijdering in ander landen buiten de Europese Unie]

Deze symbolen zijn alleen geldig in de Europese Unie. Mocht u artikelen weg willen gooien, neem dan alstublieft contact op met uw plaatselijke overheidsinstantie of dealer en vraag naar de juiste manier van verwijderen.



Opmerking bij het batterij teken (onderkant twee tekens voorbeelden):

Dit teken wordt mogelijk gebruikt in combinatie met een chemisch teken. In dat geval voldoet het aan de eis en de richtlijn, welke is opgesteld voor het betreffende chemisch product.

Pb

Предупреждение: Внимательно изучите это перед использованием данного аппарата.

- 1 Для обеспечения наилучшего результата, пожалуйста, внимательно изучите данную инструкцию. Храните ее в безопасном месте для обращения в будущем.
- 2 Данную систему следует устанавливать в хорошо проветриваемых, прохладных, сухих, чистых местах, не подвергающихся прямому воздействию солнечных лучей, вдали от источников тепла, вибрации, пыли, влажности и/или холода. Для достаточной вентиляции, следует оставить свободным минимальное пространство 5 см сверху, 5 см слева и справа и 5 см сзади от данного аппарата.
- 3 Во избежание шумов и помех, данный аппарат следует размещать на некотором расстоянии от других электрических приборов, двигателей или трансформаторов.
- 4 Во избежание накопления влаги внутри данного аппарата, что может вызвать поражение электрическим током, пожар, привести к поломке данного аппарата и/или представлять угрозу жизни, не следует размещать данный аппарат в среде, подверженной резким изменениям температуры с холодной на жаркую, или в среде с повышенной влажностью (например, в комнате с увлажнителем воздуха).
- 5 Не устанавливайте данный аппарат в местах, где есть риск падения на него других посторонних объектов, и/или где данный аппарат может подвергнуться попаданию капель или брызг жидкостей. На крышке данного аппарата не следует располагать:
 - Другие компоненты, так как это может привести к поломке и/или изменению цвета поверхности данного аппарата.
 - Горящие объекты (например, свечи), так как это может привести к пожару, поломке данного аппарата и/или создать угрозу для жизни.
 - Емкости с жидкостями, так как при их падении жидкости могут вызвать поражение пользователя электрическим током и/или привести к поломке данного аппарата.
- 6 Во избежание нарушения охлаждения данного аппарата, не следует накрывать его газетой, скатертью, занавеской и т.д. Повышение температуры внутри данного аппарата может привести к пожару, поломке данного аппарата и/или создать угрозу для жизни.
- 7 Пока все соединения не завершены, не следует подключать данный аппарат к электросети.
- 8 Не используйте данный аппарат, установив его верхней стороной вниз. Это может привести к перегреву и поломке.
- 9 Не применяйте силу по отношению к переключателям, ручкам и/или проводам.
- 10 При отсоединении кабеля питания от розетки, вытягивайте его, удерживая за вилку; ни в коем случае не тяните кабель.
- 11 Не применяйте различные химические составы для очистки данного аппарата; это может привести к разрушению покрывающего слоя.
- 12 Используйте данный аппарат с соблюдением напряжения, указанного на нем. Использование данного аппарата при напряжении, превышающем указанное, является опасным и может стать причиной пожара, поломки данного аппарата и/или представлять угрозу для жизни. Yamaha не несет ответственности за любую поломку или ущерб вследствие использования данного аппарата при напряжении, не соответствующем указанному напряжению.
- 13 Во избежание повреждения устройства молнией, кабель питания должен быть отсоединен от розетки или аппарата во время грозы.
- 14 Не пробуйте модифицировать или починить данный аппарат. При необходимости, свяжитесь с квалифицированным сервис-центром Yamaha. Корпус аппарата не должен открываться ни в коем случае.
- 15 Если вы не собираетесь использовать данный аппарат в течение длительного времени (например, во время отпуска), отключите кабель питания от электросети.
- 16 Данный аппарат следует устанавливать возле розетки переменного тока, куда можно свободно протянуть кабель питания.
- 17 Перед тем, как прийти к заключению о поломке данного аппарата, обязательно изучите раздел “Возможные неисправности и способы по их устранению” в инструкции по эксплуатации, где описаны часто встречающиеся ошибки во время использования.
- 18 Перед перемещением данного аппарата, установите данный аппарат в режим ожидания нажатием кнопки STANDBY/ON, и отсоедините силовой кабель переменного тока от розетки.
- 19 Батарейки не должны подвергаться нагреву от солнечных лучей, огня или аналогичных источников.

**ПРЕДУПРЕЖДЕНИЕ
ДЛЯ УМЕНЬШЕНИЯ РИСКА ПОЖАРА ИЛИ
ЭЛЕКТРОШОКА, НЕ ПОДВЕРГАЙТЕ ДАННЫЙ
АППАРАТ ВОЗДЕЙСТВИЯМ ДОЖДЯ ИЛИ
ВЛАГИ.**

**ПРЕДУПРЕЖДЕНИЕ
СИЛОВОЙ КАБЕЛЬ ПИТАНИЯ ДАННОГО
АППАРАТА ДОЛЖЕН БЫТЬ ПОДКЛЮЧЕН К
РОЗЕТКЕ ЭЛЕКТРОСЕТИ ЧЕРЕЗ
СОЕДИНЕНИЕ С ЗАЩИТНЫМ ЗАЗЕМЛЕНИЕМ.**

Данный аппарат считается не отключенным от источника переменного тока все то время, пока он подключен к сети переменного тока, даже если данный аппарат был отключен через STANDBY/ON. Данное состояние известно как режим ожидания. В данном режиме, данный аппарат потребляет очень малое количество электроэнергии.

ПРЕДОСТЕРЕЖЕНИЕ
При неправильной установке батарейки, есть угроза взрыва. Заменяйте только на одинаковые батарейки или одинакового типа.

ПРЕДОСТЕРЕЖЕНИЕ
Использование органов управления или настроек или выполнение процедур, не указанных здесь, могут привести к опасному выделению радиации.

Содержание

ВВЕДЕНИЕ

Обзор	2
Описание	3
Использование данного руководства	5
Поставляемые аксессуары	6
Системы управления и функции	7
Фронтальная панель	7
Дисплей фронтальной панели	8
Задняя панель	9
Пульт ДУ	10

ПОДГОТОВКА

Установка	13
Перед установкой данного аппарата.....	13
Установка данного аппарата	13
Подключения	15
Перед подключением компонентов	16
Подключение телевизора.....	17
Подключение DVD-проигрывателя/ магнитофона	18
Подключение цифрового спутникового тюнера или тюнера кабельного телевидения	19
Подключение цифрового тюнера воздушной волны	20
Подключение видеоманитона	21
Подключение других внешних компонентов ..	22
Подключение силового кабеля переменного тока.....	23

НАСТРОЙКА

Подготовка к эксплуатации	24
Установка батареек в пульт ДУ.....	24
Диапазон управления пульта ДУ	24
Включение данного аппарата или его установка в режим ожидания	25
Использование SET MENU	26
Отображение экранного меню (OSD)	26
Структурная схема SET MENU	27
Переключения языка экранного меню	28
AUTO SETUP (IntelliBeam)	29
Структурная схема AUTO SETUP	29
Установка микрофона IntelliBeam	30
Использование AUTO SETUP (IntelliBeam) ..	31
Использование системной памяти	36
Удобное использование системной памяти ..	36
Сохранение настроек.....	36
Загрузка настроек	37

ОСНОВНОЕ УПРАВЛЕНИЕ

Воспроизведение	39
Выбор источника приема	39
Воспроизведение источников	40
Настройка громкости	41
Прослушивание окружающего звучания	42
5 Beam	42
Stereo plus 3 Beam.....	43
3 Beam	43
My Surround	43
Прослушивание окружающего звучания от 2-канальных источников	45
Просмотр телевизора с окружающим звучанием	46

Настройка параметров режимов окружающего звучания	47
Прослушивание стереофонического звучания	48
Использование режима громкости (Усилитель ночного прослушивания/режим выравнивания громкости телевизора)	49
Применение таймера сна	50
Использование функции управления HDMI ..	52

ДОПОЛНИТЕЛЬНЫЕ ОПЕРАЦИИ

MANUAL SETUP	53
Использование MANUAL SETUP	54
BEAM MENU	55
SOUND MENU	59
INPUT MENU	60
DISPLAY MENU	64
Настройка баланса звучания	65
Использование тестового тонального сигнала	65
Использование воспроизводимого звучания ..	66
Выбор режима приема	68
Регулировка системных параметров	69
Использование системных параметров.....	69
Функции пульта ДУ	71
Установка кодов ДУ	71
Управление другими компонентами	72
Использование телевизионного макроса.....	75

ДОПОЛНИТЕЛЬНАЯ ИНФОРМАЦИЯ

Возможные неисправности и способы по их устранению	77
Справочник	80
Индексное наименование	82
Технические характеристики	83

Список кодов дистанционного управления	i
---	---

ВВЕДЕНИЕ

ПОДГОТОВКА

НАСТРОЙКА

ОСНОВНОЕ
УПРАВЛЕНИЕ

ДОПОЛНИТЕЛЬНЫЕ
ОПЕРАЦИИ

ДОПОЛНИТЕЛЬНАЯ
ИНФОРМАЦИЯ

Русский

Обзор

Общепринято, что для полного наслаждения окружающим звучанием в домашних условиях, нужно пройти через мучительное подключение и установку огромного количества колонок в надежде на то, что комната для прослушивания превратится в местный кинотеатр с таким же качеством окружающего звучания. Surround Sound TV Stand YRS-1000 от Yamaha оспаривает данное предубеждение о том, что усложненная установка колонок и мучительное подключение помогают получить многоканальное окружающее звучание.

YRS-1000 устраняет необходимость в выполнении сложных подключений и проблемы с установкой. Это устройство не только просто настроить, но оно также способно воспроизводить мощный объемный звук, который Вы хотели бы услышать из акустической системы со встроенным сабвуфером, 2 низкочастотными динамиками и 16 широкополосными маленькими динамиками.

Можно настроить параметры данного аппарата для установки времени задержки для различных звуковых лучей, которые приводят к получению высоконаправленного звучания, достигающего места слушателя со всех направлений.

YRS-1000 выводит звуковые лучи, содержащие информацию окружающего звучания на расположения фронтальной правой (R), фронтальной левой (L) колонок, правой (SR) и левой (SL) колонок окружающего звучания, отображаемые от стен комнаты для прослушивания до достижения места слушателя. Благодаря дополнительному центральному динамику (C) и сабвуферу эта Surround Sound TV Stand создает реалистичное 5.1-канальное объемное звучание, производящее полное впечатление присутствия.

Сядьте и наслаждайтесь настоящим звучанием от данного простого и в то же время стильного Surround Sound TV Stand.

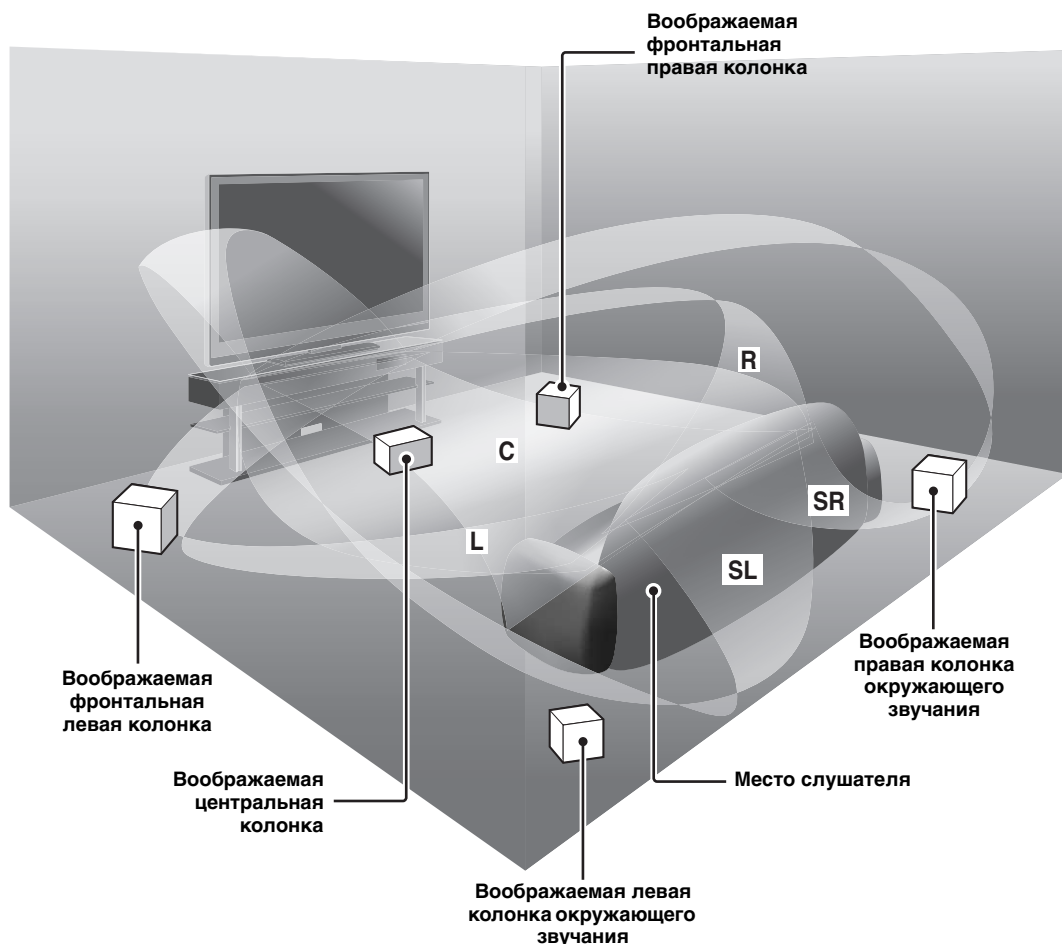

Digital Sound Projector™

Технология Digital Sound Projector позволяет с помощью одного тонкого аппарата контролировать и управлять множественными каналами звучания для создания многоканального окружающего звучания, и таким образом избавляя от необходимости сателлитных громкоговорителей и кабелей, как правило ассоциирующихся с обычными системами окружающего звучания.

В YRS-1000 используется эта технология. Данный аппарат также содержит режимы луча, позволяющие прослушивать окружающее звучание (5 Beam, Stereo plus 3 Beam, и 3 Beam), стереофоническое воспроизведение (См. на стр. 42–48).

My Surround

Вдобавок к вышеуказанным режимам луча, данный аппарат оборудован режимом луча My Surround, позволяющим прослушивать окружающее звучание даже в небольших местах прослушивания.

Функция “My Surround” (мое окружающее звучание) является частью технологии DiMAGIC-технологии совершенного звука и моделирования звуковых лучей Yamaha Beam (См. на стр. 43).

HDMI™ (High-Definition Multimedia Interface)

- ◆ Интерфейс HDMI для стандартных, усовершенствованных, или высокочетких видеосигналов (включая передачу видеосигнала 1080p), а также для многоканальных цифровых аудиосигналов, основанных на HDCP
- ◆ Простые и легкие подключения с внешними компонентами, поддерживающими HDMI
- ◆ Функциональная связь с телевизором, управляемым через HDMI

(См. Руководство по быстрой установке, в котором описано подключение через HDMI, и см. на стр. 52 для получения дополнительной информации о функциях HDMI).

Универсальный пульт ДУ

Поставляемый пульт ДУ содержит предустановленные коды ДУ, используемые для управления DVD, Blu-ray, HD DVD-проигрывателем (магнитофоном), видеомангнитофоном, тюнером кабельного телевидения и цифровым спутниковым тюнером, подключенными к данному аппарату. Кроме того, пульт ДУ оборудован функцией макроса, позволяющей выполнять серии операций нажатием одной кнопки (См. на стр. 71–76).

AUTO SETUP (IntelliBeam)

Данный аппарат содержит технологию автоматической оптимизации звукового луча и акустики с помощью поставляемого микрофона IntelliBeam. Это позволяет избежать хлопотливой настройки колонок через прослушивание, и достичь предельно точных настроек звукового луча, наиболее лучшим образом подходящего для среды прослушивания.

Совместимости с новейшими технологиями

Данный аппарат содержит декодеры, совместимые с Dolby Digital, DTS, Dolby Pro Logic, Dolby Pro Logic II, и DTS Neo:6.

- ◆ Dolby Digital
Стандартный формат аудиосигнала, используемый на различных цифровых носителях как DVD, Blu-ray, и HD DVD. Данная технология окружающего звучания обеспечивает высококачественным цифровым звучанием до 5.1 дискретных каналов для воспроизведения направленного и более реалистичного эффекта.
- ◆ DTS
Стандартный формат аудиосигнала, используемый на различных цифровых носителях как DVD, Blu-ray, и HD DVD. Данная технология окружающего звучания обеспечивает высококачественным цифровым звучанием до 5.1 дискретных каналов для воспроизведения направленного и более реалистичного эффекта.
- ◆ Dolby Pro Logic
Система окружающего звучания, принимающая 4-канальный сигнал и записывающая его в виде 2-канального сигнала, затем путем определенной арифметической обработки преобразовывающая его обратно на независимый 4-канальный сигнал для воспроизведения.
- ◆ Dolby Pro Logic II
Система Dolby Pro Logic II является улучшенной технологией, которая используется для декодирования обширного круга существующих программ Dolby Surround. Данная новая технология позволяет дискретное 5-канальное воспроизведение с 2 фронтальными левым и правым каналами, 1 центральным каналом, и 2 левым и правым каналами окружающего звучания (вместо только 1 канала окружающего звучания для обычной технологии Pro Logic).
- ◆ DTS Neo:6
Данная технология декодирует обычные 2-канальные источники для 6-канального воспроизведения, позволяя воспроизводить полнодиапазонные каналы с лучшим разделением. Имеются режим Music и режим Cinema для воспроизведения музыкальных источников и киноисточников соответственно.

IntelliBeam

Логотип “IntelliBeam” и “IntelliBeam” являются торговыми марками Yamaha Corporation.



Изготовлено по лицензии фирмы Dolby Laboratories. “Dolby”, “Pro Logic” и символ в виде двух букв D являются товарными знаками Dolby Laboratories.



“DTS” и “Neo:6” являются зарегистрированными торговыми марками DTS, Inc.

HDMI

“HDMI”, логотип “HDMI” и “High-Definition Multimedia Interface” являются торговыми марками или зарегистрированными торговыми марками HDMI Licensing LLC.



Изготовлено по лицензии от 1 Ltd. Поддерживаются мировые патенты.

Логотип “1” и “Digital Sound Projector™” являются торговыми марками 1 Ltd.



EUPHONY™ является торговой маркой DiMAGIC Co., Ltd.

Использование данного руководства

Примечания

- Данное руководство описывает подключение и управление данным аппаратом. Подробнее об управлении внешними компонентами, смотрите инструкцию по эксплуатации к каждому компоненту.
- Порядок сборки устройства описан в прилагаемом Руководстве по быстрой установке.
- В операциях, описанный в данном руководстве, используются кнопки на поставляемом пульте ДУ данного аппарата, если не указано иное.
- * означает совет для облегчения управления.
- Данное руководство отпечатано до производства. Дизайн и технические характеристики могут частично изменяться с целью улучшения качества и т.д. В случае, если имеются различия между руководством и аппаратом, приоритет отдается аппарату.

1 Установите собранную систему в комнате.

См. прилагаемое Руководство по быстрой установке и “Установка” на стр. 13.



2 Подключите данный аппарат к телевизору и другим внешним компонентам.

См. прилагаемое Руководство по быстрой установке и “Подключения” на стр. 15.



3 Подготовьте пульт ДУ и включите питание данного аппарата.

Смотрите “Подготовка к эксплуатации” на стр. 24.



4 Запустите AUTO SETUP.

Смотрите “AUTO SETUP (IntelliBeam)” на стр. 29.



5 Начните воспроизведение источника.

Смотрите “Воспроизведение” на стр. 39.



6 Переключайте режимы луча.

Смотрите “Прослушивание окружающего звучания” на стр. 42.



Если нужно выполнить дополнительные настройки и регулировки

7 Запустите MANUAL SETUP для настройки параметров и/или установки кодов ДУ.

Смотрите “MANUAL SETUP” на стр. 53 и “Функции пульта ДУ” на стр. 71.

Поставляемые аксессуары

Убедитесь в получении всех следующих деталей.

Пульт ДУ (×1)

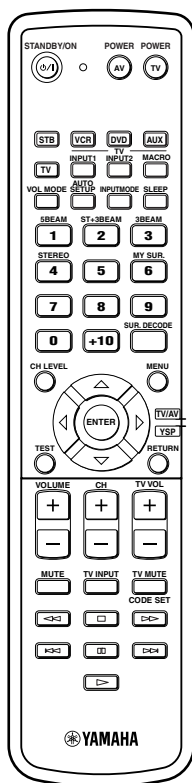

Микрофон IntelliBeam (×1)

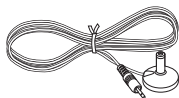

Картонная стойка для микрофона (×1)

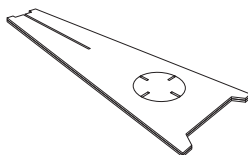

Батарейки (×2)
(AA, R6, UM-3)

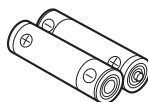

Оптический кабель (×1)

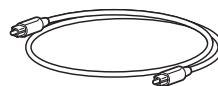

Штырьковый аудиокабель (×1)

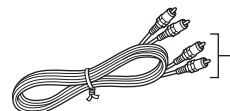

(Белый/Красный)

Штырьковый видеокабель
экранного меню* (×1)

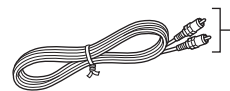

(Желтый)

* OSD: Дисплей-На-Экране

Руководство по быстрой установке

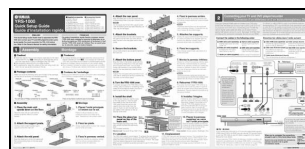

* Количество имеющихся языков
изменяется в зависимости от модели.

Системы управления и функции

Фронтальная панель

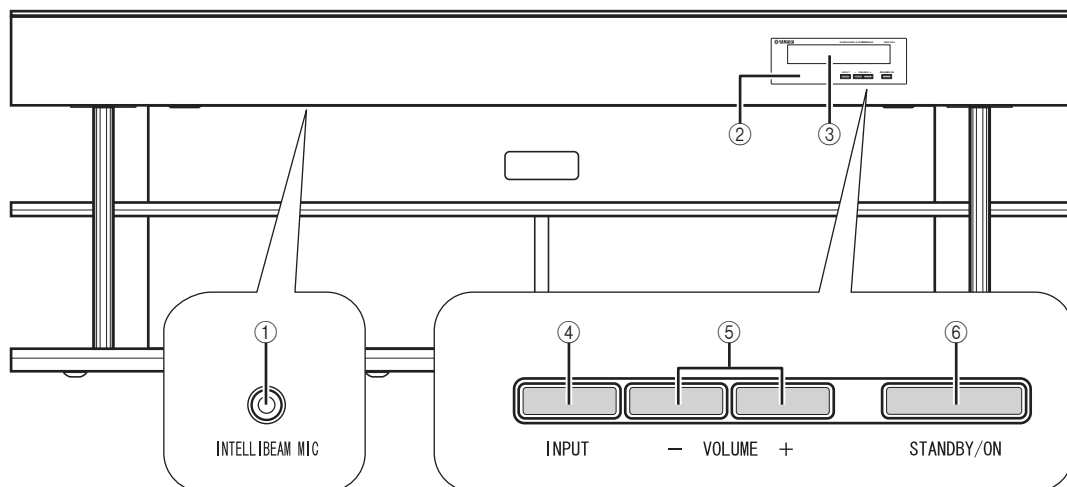

① Гнездо INTELLIBEAM MIC (нижняя сторона)

Подключите поставляемый микрофон IntelliBeam для AUTO SETUP (смотрите стр. 30).

② Сенсор дистанционного управления

Прием инфракрасных сигналов от пульта ДУ.

③ Дисплей фронтальной панели

Отображение информации о рабочем состоянии данного аппарата.

④ INPUT

Повторно нажимайте для переключения источников (смотрите стр. 39).

⑤ VOLUME +/-

Управление уровнями вывода всех аудиоканалов (смотрите стр. 41).

⑥ STANDBY/ON

Включение питания данного аппарата или его установка в режим ожидания (смотрите стр. 25).

Примечания

- При включении данного аппарата, будет слышен щелчок, затем, до воспроизведения звучания, будет 4 – 5 секундная пауза.
- В режиме ожидания, данный аппарат потребляет малое количество электроэнергии для приема инфракрасных сигналов от пульта ДУ или для поиска сигналов HDMI.

Дисплей фронтальной панели

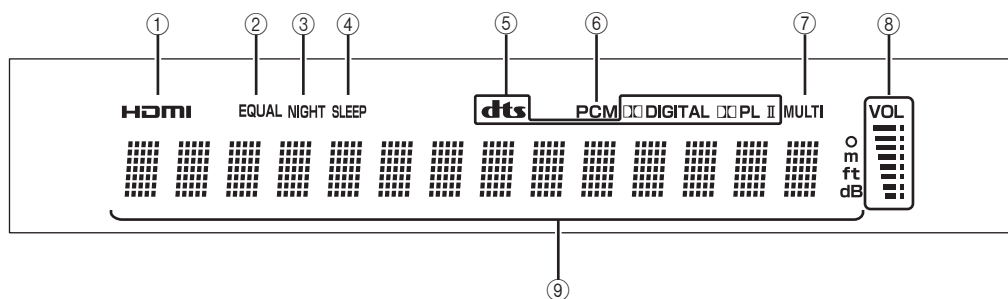

① Индикатор HDMI

Высвечивается при поступлении сигнала выбранного источника приема на одно из гнезд HDMI IN.

② Индикатор EQUAL

Высвечивается при выборе режима выравнивания громкости телевизора (смотрите стр. 49).

③ Индикатор NIGHT

Загорается при выборе одного из усилителей ночного прослушивания (смотрите стр. 49).

④ Индикатор SLEEP

Высвечивается при установке таймера сна (смотрите стр. 50).

⑤ Индикаторы декодеров

Высвечивается во время работы соответствующего декодера (смотрите стр. 44).

⑥ Индикатор PCM

Высвечивается при воспроизведении данным аппаратом цифровых аудиосигналов PCM (Pulse Code Modulation).

⑦ Индикатор MULTI

Высвечивается при обнаружении данным аппаратом многоканального цифрового аудиосигнала (смотрите стр. 40).

⑧ Индикатор уровня громкости

Отображает текущий уровень громкости.

⑨ Многофункциональный информационный дисплей

Отображает информацию с использованием буквенно-цифровых знаков во время настройки параметров данного аппарата.



Можно отрегулировать яркость и отобразить настройку дисплея фронтальной панели с помощью параметра EDISPLAY SET в MANUAL SETUP (смотрите стр. 64).

Задняя панель

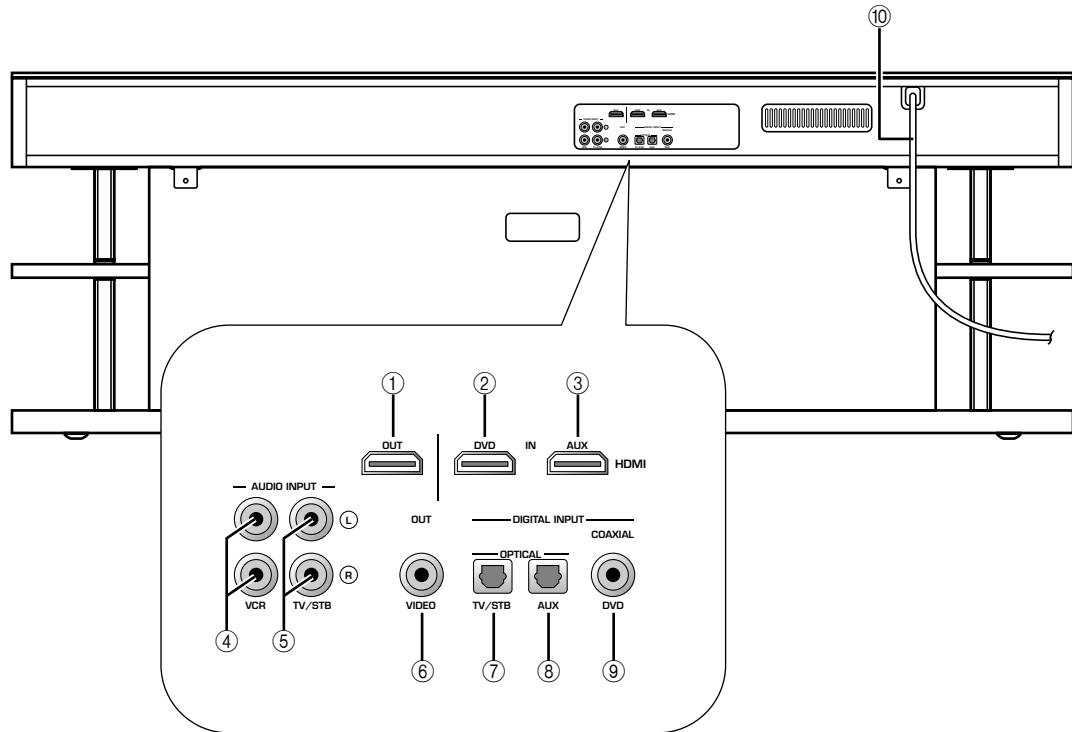

① Гнездо HDMI OUT

Подключите к входному гнезду HDMI на компоненте HDMI как телевизор или проектор, подключенном к данному аппарату (см. прилагаемое Руководство по быстрой установке).

② Гнездо DVD HDMI IN

Подключите DVD-проигрыватель через подключение HDMI (см. прилагаемое Руководство по быстрой установке).

③ Гнездо AUX HDMI IN

Подключите цифровой спутниковый тюнер, тюнер кабельного телевидения, цифровой тюнер воздушной волны, или игровую консоль через подключение HDMI (см. прилагаемое Руководство по быстрой установке).

④ Гнезда VCR AUDIO INPUT

Подключите видеомаягнитофон через аналоговое подключение (смотрите стр. 21).

⑤ Гнезда TV/STB AUDIO INPUT

Подключите телевизор, цифровой спутниковый тюнер, или тюнет кабельного телевидения через аналоговое подключение (смотрите стр. 17 и 19).

⑥ Гнездо VIDEO OUT

Подключите к видеовходному гнезду телевизора для отображения экранного меню данного аппарата (смотрите стр. 17).

⑦ Гнездо TV/STB OPTICAL DIGITAL INPUT

Подключите телевизор, цифровой спутниковый тюнер, или тюнет кабельного телевидения через оптическое цифровое подключение (смотрите стр. 17 и 19).

⑧ Гнездо AUX OPTICAL DIGITAL INPUT

Подключите внешний компонент через оптическое цифровое подключение (смотрите стр. 22).

⑨ Гнездо DVD COAXIAL DIGITAL INPUT

Подключите DVD-проигрыватель через коаксиальное цифровое подключение (смотрите стр. 18).

⑩ Силовой кабель переменного тока

Подключите к сети переменного тока (смотрите стр. 23).

Пульт ДУ

В данном разделе описаны функции пульта ДУ, используемые для управления данным аппаратом. Некоторые кнопки, обозначенные звездочкой (*), обладают общими функциями в режимах управления YSP и TV/AV (23).



Установив соответствующие коды ДУ, с помощью пульта ДУ также можно управлять другими компонентами. Подробнее, смотрите “Управление другими компонентами” на стр. 72.

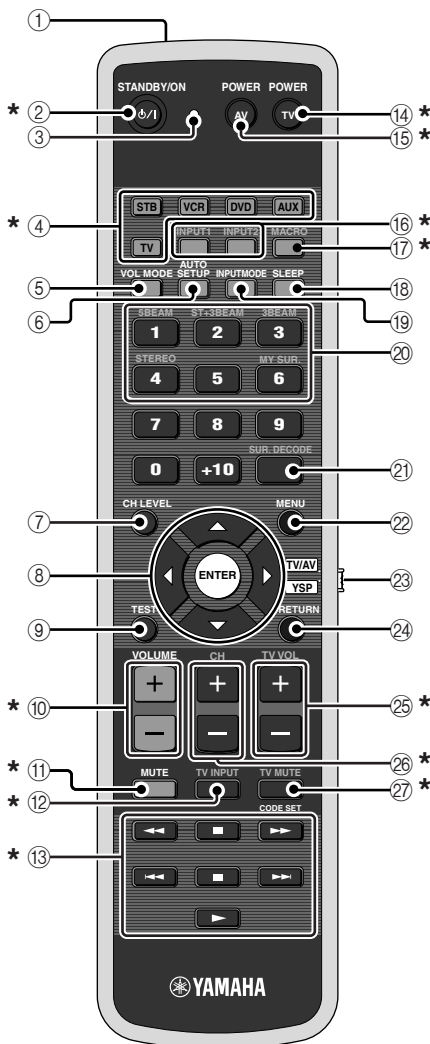

① Инфракрасное окошко

Издает инфракрасные сигналы управления. Направьте данное окошко на компонент для управления.

② STANDBY/ON

Включение питания данного аппарата или его установка в режим ожидания (смотрите стр. 25).

③ Индикатор передачи

Загорается при выводе инфракрасных сигналов управления.

④ Селекторные кнопки источника

Используются для выбора источника приема (STB, VCR, DVD, AUX или TV).

⑤ VOL MODE

Включение или выключение режимов громкости (смотрите стр. 49).

⑥ AUTO SETUP

Вход в меню AUTO SETUP (смотрите стр. 31).

⑦ CH LEVEL

Регулировка уровня громкости каждого канала (смотрите стр. 66).

⑧ Курсорные кнопки $\triangle / \nabla / \leftarrow / \rightarrow$, ENTER

Выбор и настройка параметров SET MENU.

⑨ TEST

Вывод тестового тонального сигнала во время настройки выходного уровня каждого канала (смотрите стр. 65).

⑩ VOLUME +/-

Увеличение или уменьшение уровня громкости данного аппарата (смотрите стр. 41).

⑪ MUTE

Приглушение звучания. Нажмите еще раз для возобновления звучания на предыдущем уровне громкости (смотрите стр. 41).

⑫ TV INPUT

Переключение источников приема на телевизоре (смотрите стр. 72).

⑬ Кнопки управления DVD-проигрывателем/ видеомагнитофоном

Управление DVD-проигрывателем или видеомагнитофоном (смотрите стр. 73 и 74).

⑭ TV POWER

Включение питания телевизора или его установка в режим ожидания (смотрите стр. 72).

⑮ AV POWER

Включение питания выбранного компонента или его установка в режим ожидания (смотрите стр. 73 и 74).

⑯ INPUT1/INPUT2

Переключение источника приема на телевизоре (смотрите стр. 72).

⑰ MACRO

Используется для установки макроса для телевизора (смотрите стр. 75).

18 SLEEP

Установка таймера сна (смотрите стр. 50).

19 INPUTMODE

Переключение режимов приема (AUTO, DTS, и ANALOG) (смотрите стр. 68).

20 Кнопки режимов луча

Переключение настроек режима луча (смотрите стр. 42 и 48).

21 SUR. DECODE

Выбор режима окружающего звучания для воспроизведения (смотрите стр. 45).

22 MENU

Вывод на экран телевизора меню установок (смотрите стр. 31 и 54) или удаление меню с экрана.

23 Селектор режима управления

Выбор режима управления данного аппарата. Выберите YSP для управления данным аппаратом, и выберите TV/AV для управления телевизора или других аудиовизуальных компонентов.

24 RETURN

Возврат на предыдущий экран SET MENU.

25 TV VOL +/-

Регулировка уровня громкости телевизора (смотрите стр. 72).

26 CH +/-

Переключение каналов телевизора, цифрового спутникового тюнера, тюнера кабельного телевидения или видеоманитона (смотрите стр. 72 до 75).

27 TV MUTE, CODE SET

Приглушение аудиовыхода телевизора (смотрите стр. 72).
Установка кодов ДУ (смотрите стр. 71).

В данном разделе описываются функции пульта ДУ для управления другими компонентами, при выборе режима TV/AV с помощью селектора режима управления (4).

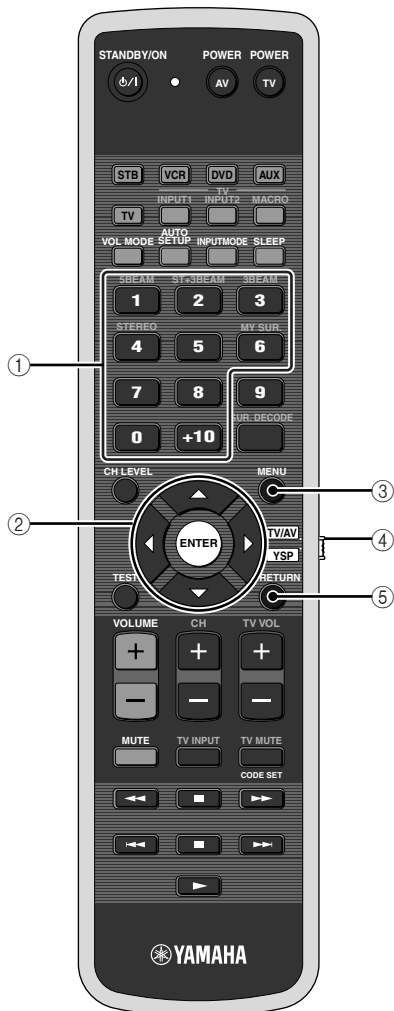

① **Цифровые кнопки**

Введите цифры.

② **Курсорные кнопки** $\triangle / \nabla / \blacktriangleleft / \blacktriangleright$, **ENTER**

Используются для выбора параметров DVD меню.

③ **MENU**

Вывод на экран меню DVD и удаление этого меню с экрана.

④ **Селектор режима управления**

Выбор режима управления данного аппарата. Выберите YSP для управления данным аппаратом, и выберите TV/AV для управления телевизора или других аудиовизуальных компонентов.

⑤ **RETURN**

Используется для возврата к предыдущему меню DVD.

Установка

После сборки основного устройства и стойки установите их в требуемое место. Порядок сборки основного устройства и стойки изложен в прилагаемом Руководстве по быстрой установке.

Перед установкой данного аппарата

Данный аппарат создает окружающее звучание путем проекции звуковых лучей от стен комнаты для прослушивания. Эффекты окружающего звучания, создаваемые данным аппаратом, могут быть недостаточны при установке данного аппарата в следующих местах.

- Комнате со стенами, не подходящими для отражения звуковых лучей
- Комнате со звукопоглощающими стенами
- Комнате с размерами вне диапазон:
Ш (3 – 7 м) x В (2 – 3,5 м) x Г (3 – 7 м)
- Комнате, где место слушателя находится на расстоянии менее 1,8 м от данного аппарата
- Комнате, где такие предметы как мебель могут исказить направления звуковых лучей
- Комнате, где место слушателя расположено близко к стенам
- Комнате, где место слушателя находится не спереди данного аппарата



- Можно прослушивать окружающее звучание, выбрав *My Surround* (смотрите стр. 43) в качестве режима луча, даже если комната для прослушивания не соответствует условиям выше (кроме случаев, когда место слушателя не находится прямо перед фронтальной стороной данного аппарата).
- Окружающее звучание также можно прослушивать, выбрав стереофоническое воспроизведение (смотрите стр. 48) в качестве режима луча, даже если комната для прослушивания не отвечает условиям выше.

Оставьте с тыльной стороны системы достаточно места для вентиляции. Это необходимо для того, чтобы устройство не перегревалось.

Примечание

Масса устройства составляет 43 кг. Надежно закрепите устройство, чтобы оно не упало, например, во время землетрясения или, если его случайно заденет ребенок.

Установка данного аппарата

Данный аппарат должен устанавливаться в местах, где нет препятствий, как мебель, стоящая на пути звуковых лучей. В ином случае, невозможно будет достичь нужных эффектов окружающего звучания.

Данный аппарат можно устанавливать параллельно стене или в углу.

Параллельная установка

Установите данный аппарат точно в центре стены от левого и правого углов.

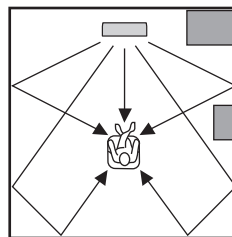

Предмет, например, мебель

Угловая установка

Установите данный аппарат в углу с углом $40^\circ - 50^\circ$ от смежных стен.

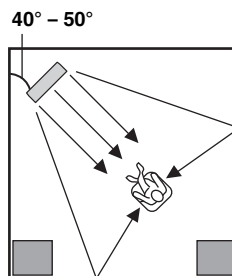

Предмет, например, мебель

■ Примеры установки

Пример 1

Установите данный аппарат по возможности ближе точно к центру стены.

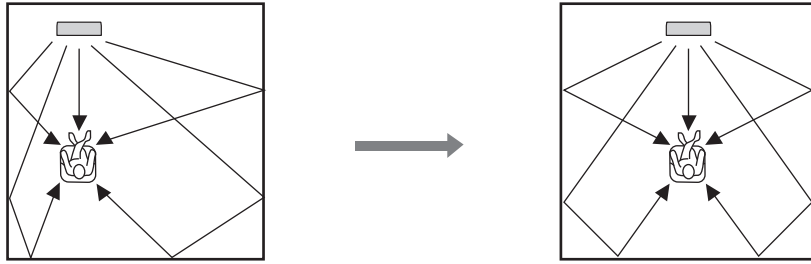

Пример 2

Установите данный аппарат таким образом, чтобы звуковые лучи могли отражаться от стен.

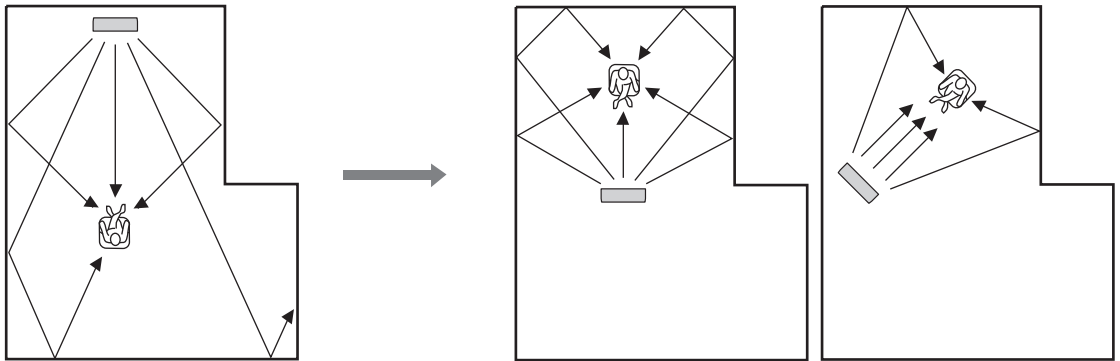

Пример 3

Установите данный аппарат во возможности прямо перед местом слушателя.

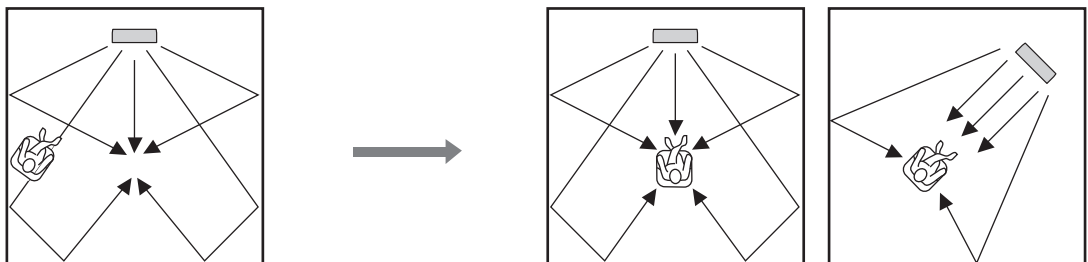

Подключения

Данный аппарат оборудован следующими типами аудио/видео входных/выходных гнезд/терминалом:

Для аудиоприема

- 2 оптических цифровых входных гнезда
- 1 коаксиальное цифровое входное гнездо
- 2 набора аналоговых входных гнезд

Для ввода аудио/видео

- 2 входных гнезда HDMI

Для вывода аудио/видео

- 1 выходное гнездо HDMI

Для видеовыхода

- 1 аналоговое выходное гнездо

Данные гнезда/терминал используются для подключения внешних компонентов как телевизор, DVD-проигрыватель, видеомагнитофон, цифровой спутниковый тюнер, тюнер кабельного телевидения, цифровой тюнер воздушной волны, и игровая консоль. Подробнее о подключении различных типов внешних компонентов к данному аппарату, смотрите стр. 17-23.

ПРЕДУПРЕЖДЕНИЕ

- Не подключайте данный аппарат или другие компоненты к основному источнику питания, пока не завершены все подключения между компонентами.
- Перед изменением подключений, перемещением или чисткой данного аппарата, отсоедините силовой кабель переменного тока.

— Аудиоподключение

— Videоподключение

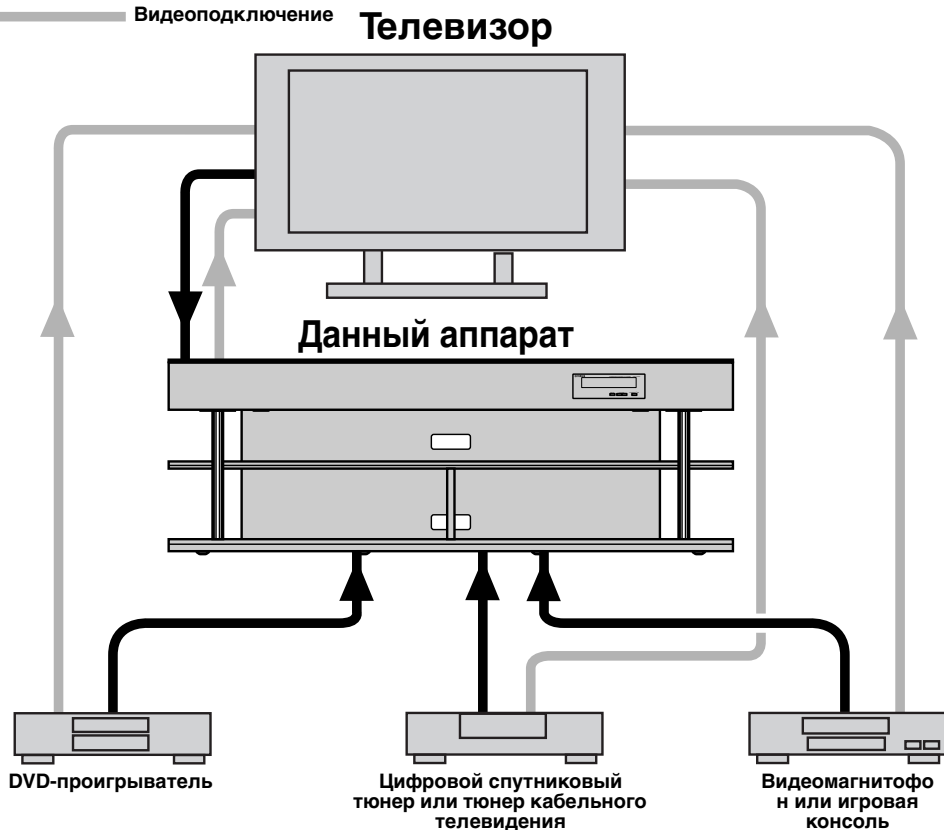

На приведенной выше схеме показан путь передачи сигналов в системе без разъема HDMI. Более подробное описание этого соединения приведено в разделе, начинающемся со стр. 17. При подключении устройства к компонентам: См. также руководства к этим компонентам.

Примечание

Порядок подключения устройства и других компонентов с использованием разъемов HDMI изложен в прилагаемом Руководстве по быстрой установке.

Перед подключением компонентов

■ Кабеля, используемые для подключений

Аудио/Видео

А кабель HDMI

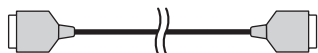

Аудио

1 Штырьковый аудиокабель (поставляется)



2 Оптический кабель (поставляется)

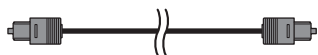

3 Цифровой штырьковый аудиокабель

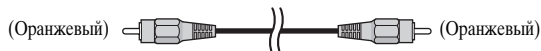

Видео

1 Штырьковый видеокабель OSD (поставляется)



■ Примечания по подключению оптического кабеля

- Перед подключением оптического кабеля, извлеките крышку. Когда оптический кабель не используется, обязательно установите крышку на место.
- При подключении кабеля к оптическому цифровому гнезду, убедитесь в правильном направлении.

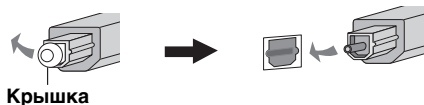

Крышка

■ Информация о HDMI™

Аудиосигналы

Источник приема	Тип аудиосигнала
DVD video	Dolby Digital, DTS, PCM
DVD audio	2-канальное стерео (до 96 кГц/24 бит)
Blu-ray Disc HD DVD	Dolby Digital, DTS, PCM

Примечания

- При воспроизведении звучания на DVD-диске с системой защиты от копирования CPPM, в зависимости от типа DVD-проигрывателя, видео и аудиосигналы могут не выводиться.
- Данный аппарат несовместим с несовместимыми с системой HDCP компонентами HDMI или DVI.



- Рекомендуется использовать кабель HDMI, не превышающий 5 м, с логотипом HDMI на кабеле.
- Для подключения данного аппарата к другим компонентам DVI, используйте кабель преобразования (гнездо HDMI ↔ гнездо DVI-D).

■ Порядок приоритетности для входных аудиосигналов

При одновременном приеме нескольких типов аудиосигналов от одного компонента-источника, данный аппарат воспроизводит аудиосигналы в следующем порядке приоритетности:

HDMI → Цифровые → Аналоговые

В качестве настроек по умолчанию, следующие входные гнезда назначены для соответствующих источников приема:

Принимаемый гнездо / Источник приема	HDMI	Цифровые	Аналоговые
TV/STB		✓	✓
DVD	✓	✓	
AUX	✓	✓	
VCR			✓

Примечание

Данный аппарат совместим с 2-канальными сигналами PCM, но не с многоканальными сигналами PCM.

Подключение телевизора

Для аудиоподключения, подключите аналоговые аудиовыходные гнезда телевизора к гнездам TV/STB AUDIO INPUT на данном аппарате. Если телевизор оборудован оптическим цифровым выходным гнездом, подключите оптическое цифровое выходное гнездо на телевизоре к гнезду TV/STB OPTICAL DIGITAL INPUT на данном аппарате.

Для видеоподключения, подключите видеовыходное гнездо на телевизоре к гнезду VIDEO OUT на данном аппарате, что позволит отобразить экранное меню для легкости просмотра при настройке системных параметров в SET MENU.

Примечание

При одновременном выполнении аналоговых и оптических цифровых аудиоподключений, как показано на иллюстрации ниже, цифровые аудиосигналы, поступающие на гнездо TV/STB OPTICAL DIGITAL INPUT, имеют приоритет над аналоговыми аудиосигналами, поступающими на гнезда TV/STB AUDIO INPUT.

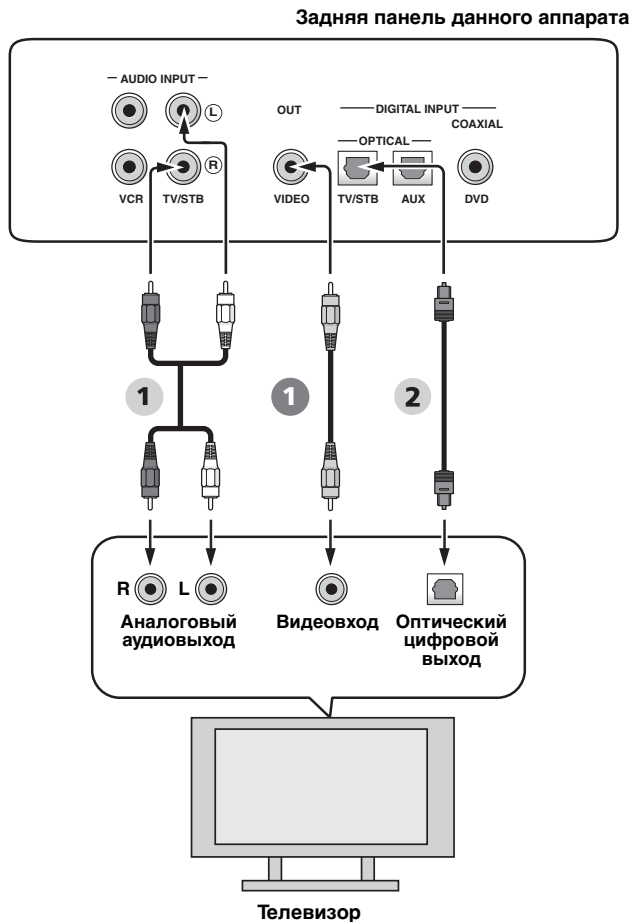

Видео

Аудио

- 1 Штырьковый видеокабель OSD

- 1 Штырьковый аудиокабель
- 2 Оптический кабель

Подключение DVD-проигрывателя/магнитофона

Подключите коаксиальное цифровое выходное гнездо на DVD-проигрывателе/магнитофоне к гнезду DVD COAXIAL DIGITAL INPUT на данном аппарате. При подключении данного аппарата к комбинированному DVD/видеокассетному проигрывателю/магнитофону, подключите аналоговые аудиовыходные гнезда на комбинированном DVD/видеокассетном проигрывателе/магнитофоне к гнездам VCR AUDIO INPUT на данном аппарате, в дополнение к коаксиальному цифровому аудиоподключению.

Примечания

- Убедитесь, что DVD-проигрыватель/магнитофон правильно настроен на воспроизведение аудиосигналов Dolby Digital и DTS. В противном случае, настройте системные параметры DVD-проигрывателя/магнитофона. Подробнее, смотрите инструкцию по эксплуатации к DVD-проигрывателю/магнитофону.
- Если на DVD-проигрывателе/магнитофоне отсутствует коаксиальное цифровое выходное гнездо, вместо этого выполните оптическое цифровое аудиоподключение (смотрите стр. 22).

Задняя панель данного аппарата

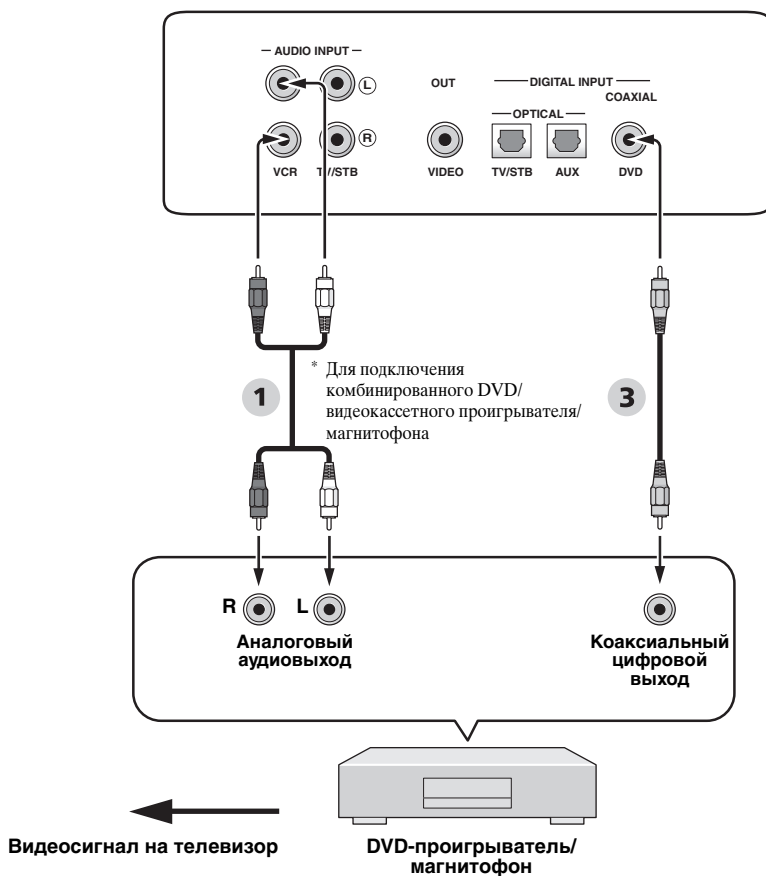

Аудио

- 1 Штырьковый аудиокабель
- 3 Цифровой штырьковый аудиокабель

Подключение цифрового спутникового тюнера или тюнера кабельного телевидения

Подключите оптическое цифровое выходное гнездо на цифровом спутниковом тюнере или тюнере кабельного телевидения к гнезду TV/STB OPTICAL DIGITAL INPUT на данном аппарате. Подключите аналоговые аудиовыходные гнезда на цифровом спутниковом тюнере или тюнере кабельного телевидения к гнездам TV/STB AUDIO INPUT на данном аппарате.

Примечание

В данном подключении нет необходимости, если телевизор оборудован встроенным цифровым спутниковым тюнером или тюнером кабельного телевидения (смотрите “Подключение телевизора” на стр. 17).

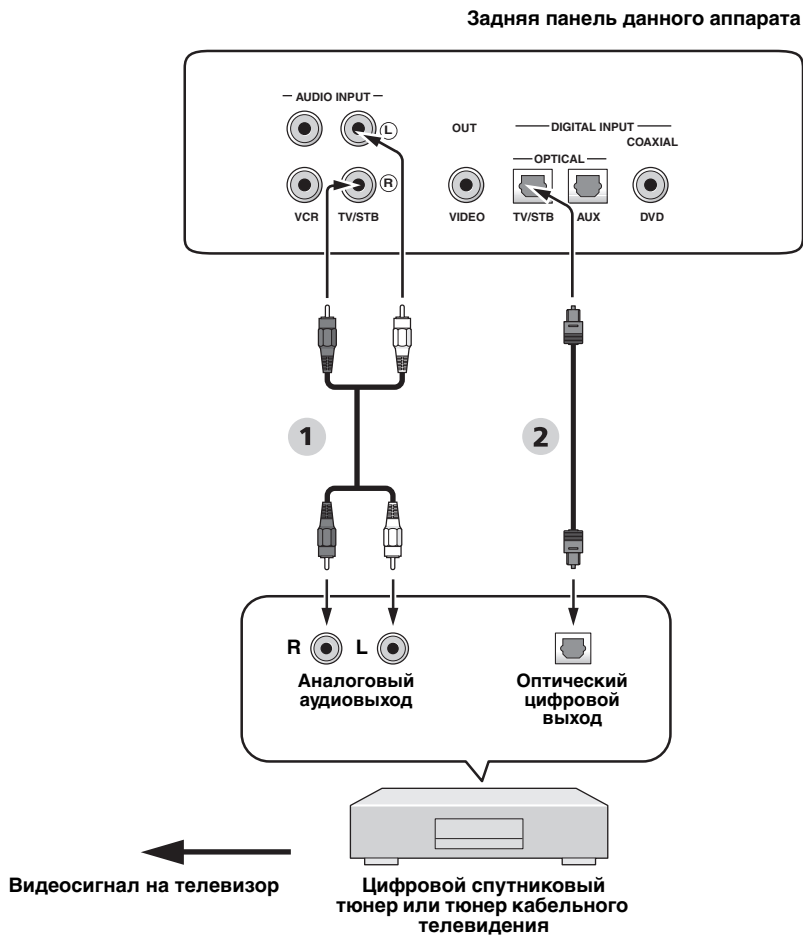

Аудио

- 1 Штырьковый аудиокабель
- 2 Оптический кабель

Подключение цифрового тюнера воздушной волны

Подключите гнезда TV/STB AUDIO INPUT на данном аппарате к аналоговым аудиовыходным гнездам на телевизоре. Кроме аналогового аудиоподключения, подключите оптическое цифровое выходное гнездо на цифровом тюнере воздушной волны к гнезду TV/STB OPTICAL DIGITAL INPUT на данном аппарате. Таким образом, можно прослушивать аналоговые и цифровые трансляции.

Примечание

В данном подключении нет необходимости, если телевизор оборудован встроенным тюнером воздушной волны. (смотрите “Подключение телевизора” на стр. 17).

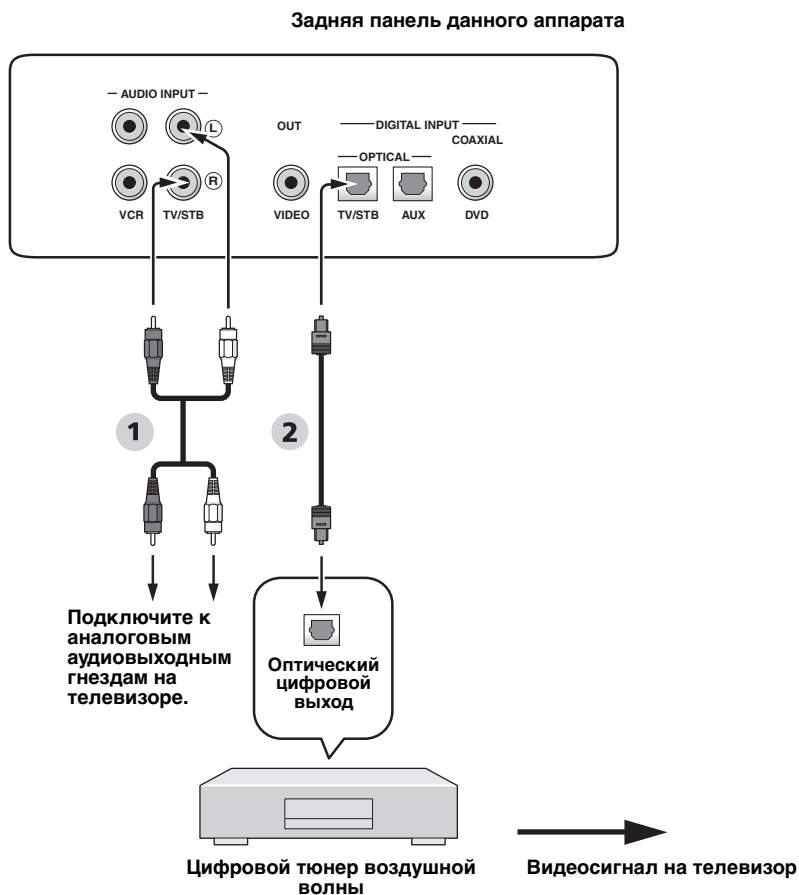

Аудио

- 1 Штырьковый аудиокабель
- 2 Оптический кабель

Подключение видеомэагнитофона

Для подключения видеомэагнитофона, подключите аналоговые аудиовыходные гнезда видеомэагнитофона к гнездам VCR AUDIO INPUT на данном аппарате. Подключите красные штекеры к правым гнездам и белые штекеры к левым гнездам.

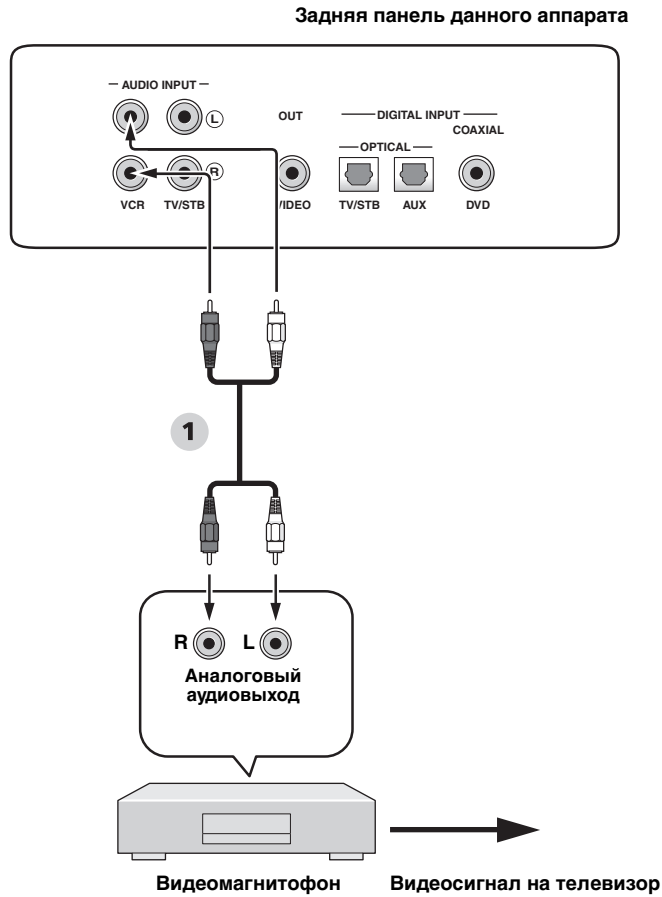

Аудио

- 1** Штырьковый аудиокабель

Подключение других внешних компонентов

Если компонент поддерживает оптические цифровые подключения, подключите оптическое цифровое выходное гнездо компонента (например, DVD-проигрывателя/магнитофона) к гнезду AUX OPTICAL DIGITAL INPUT на данном аппарате.

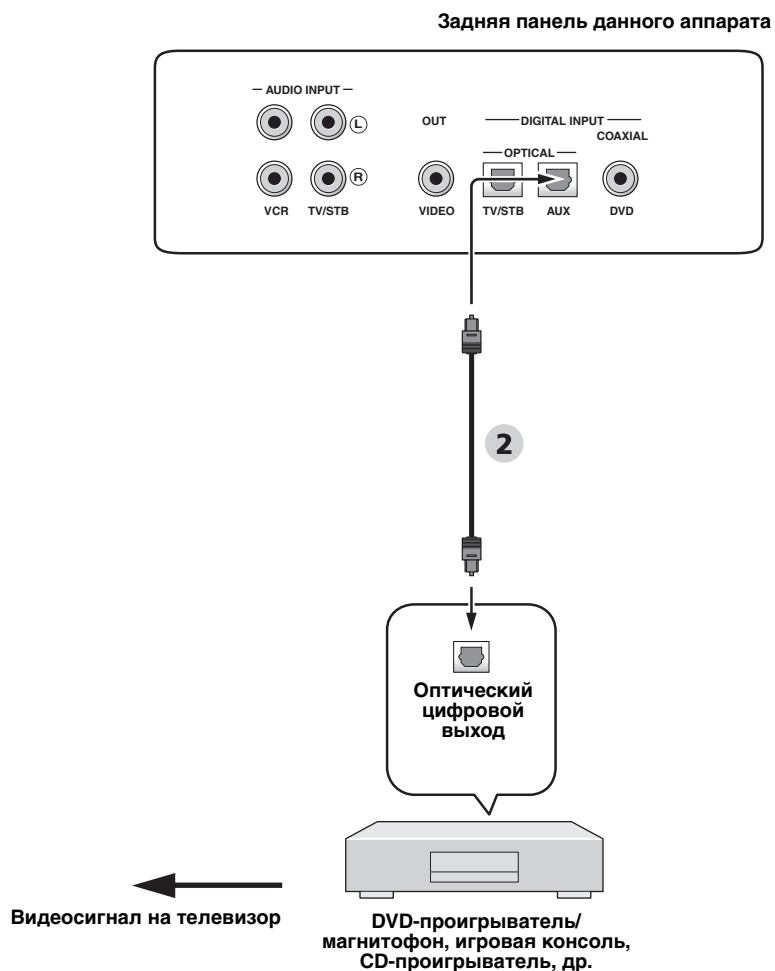

Аудио

2 Оптический кабель

Подключение силового кабеля переменного тока

По завершению всех других подключений, подключите силовой кабель переменного тока к сети переменного тока.

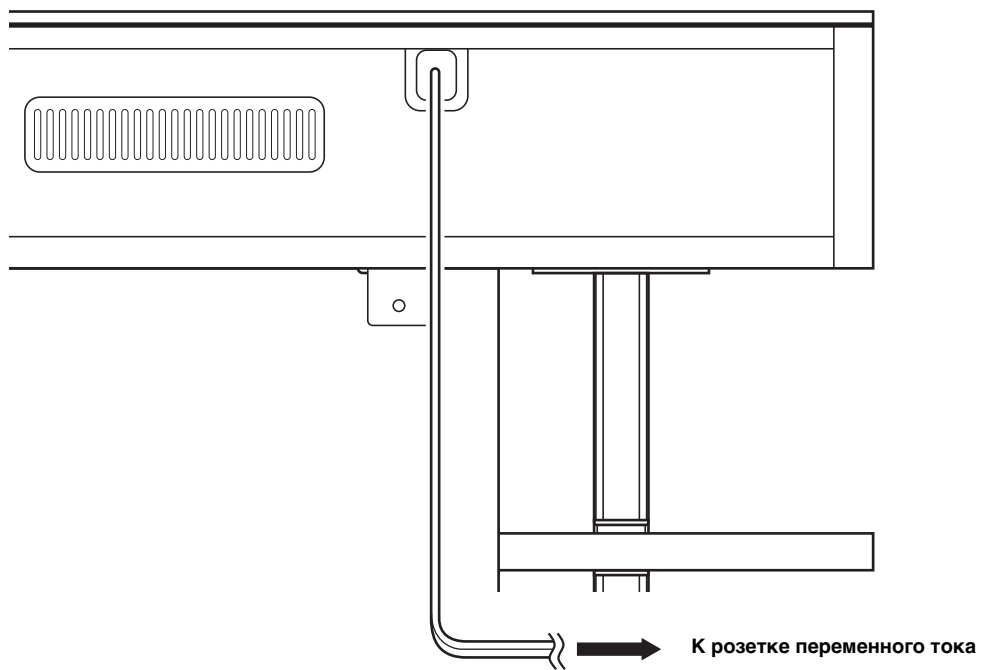

Подготовка к эксплуатации

Установка батареек в пульт ДУ

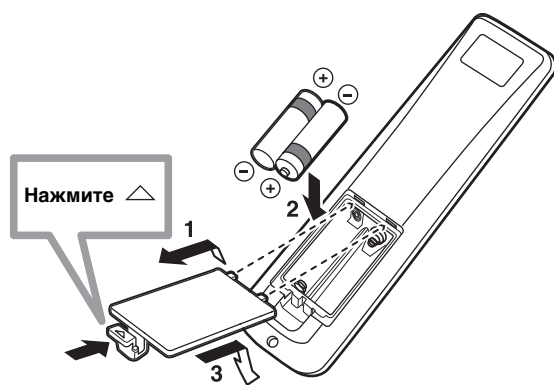

1 Нажмите и удерживайте знак  на крышке отделения для батареек и откройте крышку.

2 Вставьте две поставляемые батарейки (AA, R6, UM-3) в отделение для батареек. Убедитесь, что батарейки вставлены в соответствии с обозначениями полярности (+/-).

3 Закройте крышку отделения для батареек.

Примечания

- Замените все батарейки, если вы заметите следующее: уменьшился диапазон управления пульту ДУ или индикатор передачи не высвечивается, или светит тускло.
- Не используйте старые батарейки вместе с новыми.
- Не используйте различные типы батареек (например, щелочные и марганцовые батарейки) одновременно. Внимательно изучите упаковку, так как такие различные типы батареек могут иметь одинаковую форму и цвет.
- Использованные батарейки могут протекать. При протекании батареек, немедленно извлеките их. Избегайте контакта с материалом протекания или не давайте одежде и т.д. соприкоснуться с материалом протекания. Перед установкой новых батареек, тщательно протрите отделение для батареек.
- Не выбрасывайте батарейки вместе с обычным домашним мусором. Использованные батарейки должны выбрасываться правильно в соответствии с местными правилами.
- Память пульта ДУ может быть удалена в следующих случаях:
 - Батарейки были извлечены из пульта ДУ на более чем две минуты.
 - В пульте ДУ находятся использованные батарейки.
 - Были случайно нажаты кнопки пульта ДУ во время замены батареек.
- При случайном удалении памяти пульта ДУ, вставьте новые батарейки, и заново установите коды ДУ.



Перед использованием пульта ДУ удалите прозрачную пленку.

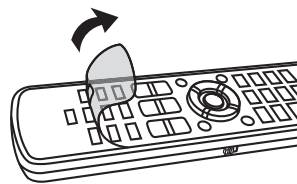

Диапазон управления пульта ДУ

Пульт ДУ передает направленный инфракрасный луч. Пульт ДУ должен использоваться в пределах 6 м от данного аппарата и во время работы направлен на сенсор ДУ данного аппарата.



Примечания

- Избегайте проливания воды или других жидкостей на пульт ДУ
- Не роняйте пульт ДУ.
- Не оставляйте или храните пульт ДУ в следующих местах:
 - местах с повышенной влажностью, например, возле ванной
 - в местах с повышенной температурой, например, возле обогревателя или плиты
 - в местах с предельно низкой температурой
 - в запыленных местах
- Не подвергайте сенсор ДУ данного аппарата прямому попаданию солнечных лучей или освещения, например, от флуоресцентных ламп инвертерного типа.
- Если батарейки заканчиваются, рабочий диапазон управления пульту ДУ значительно снижается. В таком случае, замените батарейки на две новые по возможности быстрее.

Включение данного аппарата или его установка в режим ожидания

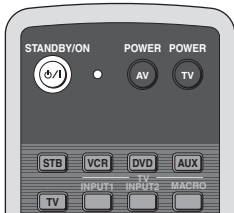
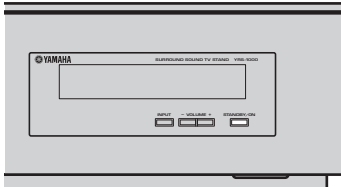

- 2 Снова нажмите STANDBY/ON для установки данного аппарата в режим ожидания.

Примечание

Когда данный аппарат находится в режиме ожидания, работает только STANDBY/ON на фронтальной панели или на пульте ДУ, а другие кнопки управления на фронтальной панели или на пульте ДУ не срабатывают, пока не включено питание данного аппарата.

- 1 Нажмите STANDBY/ON для включения питания данного аппарата.

На дисплее фронтальной панели отображается уровень громкости, и отображаются текущий источник приема и режим луча.

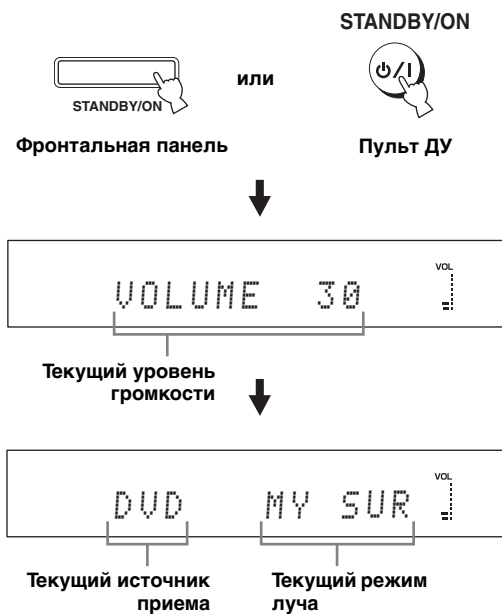

Использование SET MENU

Отображение экранного меню (OSD)

В данном разделе описано отображение экранного меню (OSD) данного аппарата на экране телевизора и настройка параметров для комнаты для прослушивания. По завершению, можно будет прослушивать настоящее окружающее звучание, комфортно просматривая телевизор дома.

1 Проверьте, что видеовходное гнездо телевизора подключено к гнезду VIDEO OUT на данном аппарате для отображения экранного меню данного аппарата.

2 Нажмите STANDBY/ON для включения питания данного аппарата.

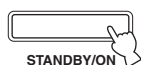

Фронтальная панель

или

STANDBY/ON



Пульт ДУ

3 Включите питание телевизора.

На телевизоре отображается следующий экран.



Пример экранного меню

Если экранное меню не отображается, с помощью пульта ДУ телевизора переключайте режим видеоприема до отображения экранного меню.

Структурная схема SET MENU

В следующей диаграмме показан общий поток процедуры настройки.

Запустите LANGUAGE SETUP.

Смотрите “Переключения языка экранного меню” на стр. 28.



Запустите AUTO SETUP (IntelliBeam).

Смотрите “AUTO SETUP (IntelliBeam)” на стр. 29.



При возникновении
ошибки

Ищите исправление.

Смотрите “Сообщения об ошибках для AUTO SETUP” на стр. 35, где указан полный список сообщений об ошибках и возможных исправлений.

Воспроизведите аудиосигналы или настройте параметры для режима луча.

Смотрите “Воспроизведение” на стр. 39, “Прослушивание окружающего звучания” на стр. 42.



Если нужно выполнить дополнительные
настройки и регулировки

Запустите MANUAL SETUP.

Смотрите “MANUAL SETUP” на стр. 53.



- Если звуковой луч от определенного канала плохо улавливается, настройте параметры SETTING PARAMETERS (смотрите стр. 55) или BEAM ADJUSTMENT (смотрите стр. 56) в BEAM MENU.
- При наличии на пути звуковых лучей звукопоглощающих предметов как занавески, настройте параметры TREBLE GAIN в BEAM MENU (смотрите стр. 58).

Переключения языка экранного меню

Данная функция позволяет выбрать нужный язык для отображения в SET MENU данного аппарата.

1 Установите селектор режима управления на YSP.

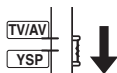

2 Нажмите кнопку MENU.

На телевизоре отображается экран SET MENU.

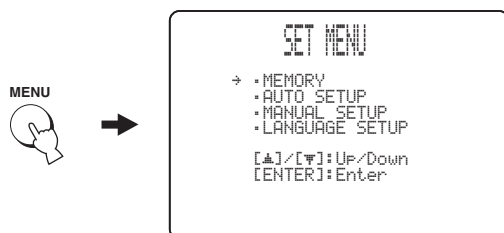

- Кнопки управления SET MENU отображаются в нижней части экрана.
- Для возврата на предыдущий экран во время использования SET MENU, нажмите RETURN.
- Для выхода из SET MENU, снова нажмите MENU.
- Данные операции также выполняются путем просмотра информации на дисплее фронтальной панели.

3 Нажимая ▲ / ▼, выберите LANGUAGE SETUP, и нажмите ENTER.

На телевизоре отображается следующий экран.

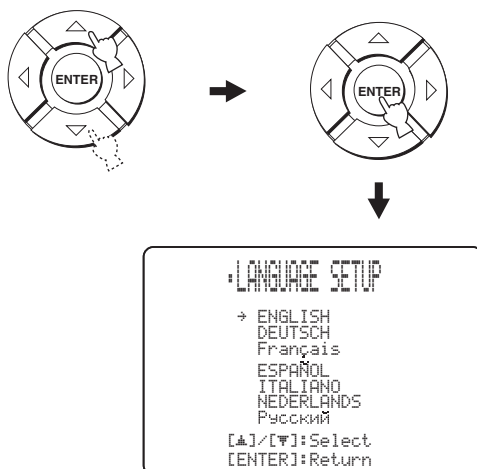

4 Нажимая ▲ / ▼, выберите нужный язык, и нажмите ENTER.

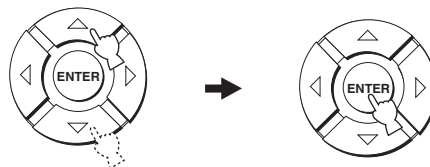

Выбор: **ENGLISH** (Английский),
DEUTSCH (Немецкий),
Français (Французский),
ESPAÑOL (Испанский),
ITALIANO (Итальянский),
NEDERLANDS (Голландский),
Русский (Русский)

AUTO SETUP (IntelliBeam)

Данный аппарат создает звуковое поле путем отражения звуковых лучей от стен комнаты для прослушивания и расширением связи всех каналов. Для получения наилучшего звучания от данного аппарата, требуется настроить угол луча таким же образом, как и при настройке расположения колонок в других аудиосистемах.

Данный аппарат содержит функции оптимизации луча и оптимизации звучания через поставляемый микрофон IntelliBeam, позволяя избежать хлопотливый процесс настройки через прослушивание, и достичь очень точных настроек звучания, наилучшим образом подходящих среде прослушивания. В общем эти две функции называются “IntelliBeam”.

Оптимизация луча:

Данная функция оптимизирует угол луча таким образом, чтобы параметр наилучшим образом соответствовал среде прослушивания.

Оптимизация звучания:

Данная функция оптимизирует задержку луча, громкости и качества, для наилучшей настройки параметров в соответствии со средой прослушивания.

Структурная схема AUTO SETUP

Данный аппарат производит серию проверок для оптимизации угла луча, задержки, громкости и качества. Можно выбрать полную или частичную оптимизацию параметров.

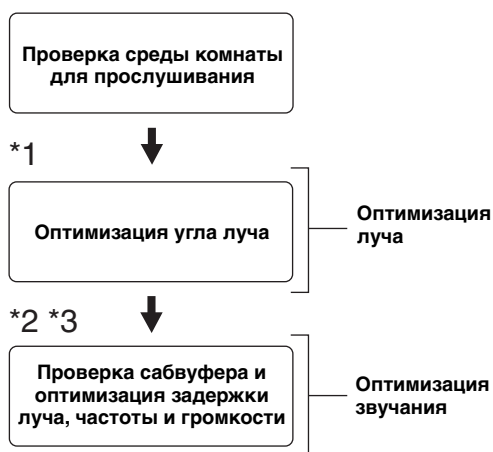

Примечания

- *1 Процедура проверки угла луча пропускается при выборе SOUND OPTIMZ only.
- *2 Процедура оптимизации звучания пропускается при выборе BEAM OPTIMZ only.
- *3 Процедура проверки сабвуфера пропускается при выборе BEAM OPTIMZ only.

Установка микрофона IntelliBeam

Поставляемый микрофон IntelliBeam собирает и анализирует звучание, воспроизводимое данным аппаратом в настоящей среде прослушивания. Следуя процедуре ниже, подключите микрофон IntelliBeam к данному аппарату и убедитесь, что микрофон IntelliBeam расположен в нужном месте и что нет больших преград между микрофоном IntelliBeam и стенами комнаты для прослушивания.

Примечания

- После завершения процедуры AUTO SETUP, обязательно отключите микрофон IntelliBeam.
- Микрофон IntelliBeam чувствителен к теплу.
 - Храните его вдали от прямого попадания солнечных лучей.
 - Не ставьте его на поверхности данного аппарата.
- Не подключайте микрофон IntelliBeam к удлинителю, так как это может привести к плохой оптимизации звучания.
- Если микрофон IntelliBeam плохо установлен в комнате для прослушивания, во время процедуры AUTO SETUP может произойти ошибка. Во избежание возможной ошибки:
 - Не располагайте микрофон IntelliBeam слишком справа или слева от центра данного аппарата.
 - Не располагайте микрофон IntelliBeam в пределах 1,8 м от передней стороны данного аппарата.
 - Не располагайте микрофон IntelliBeam более чем 1 м выше или ниже от высоты центра данного аппарата.
- Убедитесь в отсутствии препятствий между микрофоном IntelliBeam и стенами комнаты для прослушивания, препятствующих прохождению звуковых лучей. Однако, любые предметы, соприкасающиеся со стенами, рассматриваются как выступающие части стен.
- Наилучший результат достигается при установке микрофона IntelliBeam на одинаковой высоте с вашими ушами в сидячем положении на месте слушателя. Однако, если это невозможно, можно вручную настроить угол звукового луча и баланс выходного уровня звукового луча с помощью MANUAL SETUP (смотрите стр. 53) по завершению процедуры AUTO SETUP.

1 Нажмите STANDBY/ON для отключения питания данного аппарата.



2 Подключите прилагаемый микрофон IntelliBeam к разьему INTELLIBEAM MIC на нижней стороне передней панели.

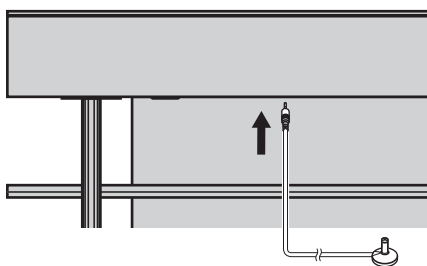

3 Установите микрофон IntelliBeam на гладкой ровной поверхности на расстоянии более 1,8 м от передней стороны аппарата и в пределах 1 м выше или ниже от высоты центра аппарата, направив микрофон IntelliBeam вверх, на вашем обычном месте прослушивания.

Примечание

Микрофон IntelliBeam должен располагаться на мнимой центральной линии, проложенной от данного аппарата.



Можно использовать поставляемую картонную стойку для микрофона для установки микрофона IntelliBeam на одинаковой высоте с вашими ушами в сидячем положении на месте слушателя.

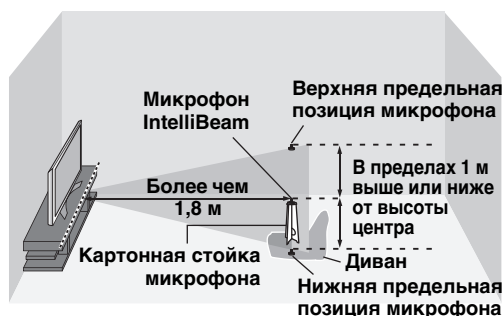



Использование AUTO SETUP (IntelliBeam)

Как только микрофон IntelliBeam надежно подключен к данному аппарату и надлежащим образом установлен в комнате для прослушивания, следуя процедуре ниже, запустите процедуру AUTO SETUP.

Процедуру AUTO SETUP также можно запустить, просто нажав и удерживая AUTO SETUP более чем две секунды. В таком случае, данный аппарат выполняет процедуры оптимизации луча и оптимизации звучания.

■ Сборка поставляемой картонной стойки микрофона

Картонная стойка микрофона состоит из трех отдельных частей (одна круглая часть и две продолговатые части), упакованных вместе.

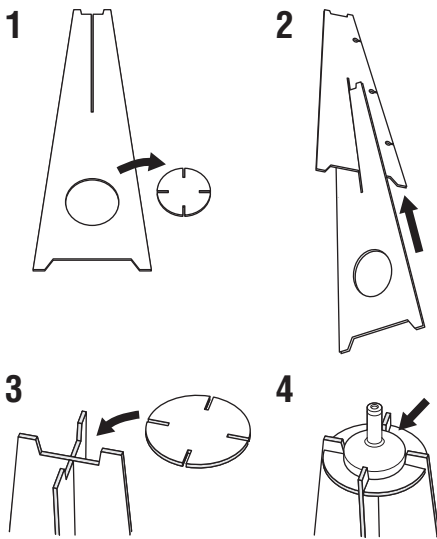

1 Разберите упакованные вместе три части картонной стойки микрофона.

2 Вставьте одну продолговатую часть в щель другой продолговатой части.

3 Установите круглую часть на поверхности двух скомбинированных продолговатых частей.

4 Установите поставляемый микрофон IntelliBeam на поверхности круглой части.

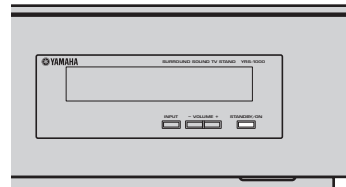

Примечания

- Во время выполнения данным аппаратом процедуры AUTO SETUP в комнате для прослушивания должно быть по возможности тихо.
- Для достижения наилучшего возможного результата, во избежание прерывания звуковых лучей, выйдите из комнаты для прослушивания до завершения процедуры AUTO SETUP.
- Помните, что во время процедуры AUTO SETUP выводятся громкие тестовые тональные сигналы, что является обычным явлением.
- Процедура AUTO SETUP может пройти неуспешно, если данный аппарат установлен в одной из комнат, описанных в “Перед установкой данного аппарата” на стр. 13. В таких случаях, запустите MANUAL SETUP (смотрите стр. 53) для ручной настройки соответствующих параметров.
- При возникновении ошибки, воспроизводится гудок ошибки, процедура AUTO SETUP приостанавливается, и на экране отображается сообщение об ошибке. Смотрите соответствующие меры по исправлению в “Сообщения об ошибках для AUTO SETUP” на стр. 35.



- Процедура AUTO SETUP занимает максимум три минуты. По успешному завершению процедуры AUTO SETUP, слышится колокольный звон.
- При наличии занавесок в комнате для прослушивания, рекомендуется выполнить процедуру ниже:
 - 1.Откройте занавески для улучшения отражения звучания.
 - 2.Запустите BEAM OPTIMZ only.
 - 3.Закройте занавески.
 - 4.Запустите SOUND OPTIMZ only.
- Можно сохранить настройки, оптимизированные во время процедуры AUTO SETUP (смотрите стр. 36). Настройки, оптимизированные в определенных условиях среды прослушивания, могут быть загружены позже, в зависимости от изменяющихся условий среды прослушивания (смотрите стр. 37).

1 Нажмите STANDBY/ON для включения питания данного аппарата.



2 Установите селектор режима управления на YSP.

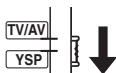

3 Нажмите MENU.

На телевизоре отображается экран SET MENU.

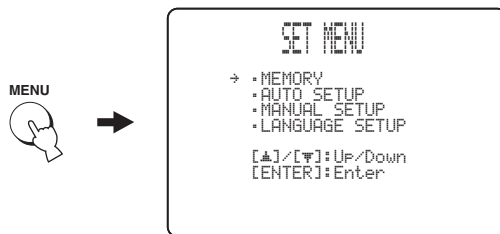

- Кнопки управления SET MENU отображаются в нижней части экрана.
- Для возврата на предыдущий экран во время использования SET MENU, нажмите RETURN.
- Для выхода из экрана SET MENU, снова нажмите MENU.
- Процедуру BEAM+SOUND OPTIMZ можно запустить, просто нажав и удерживая AUTO SETUP более чем две секунды. Шаг 4 и 5 пропускаются, и затем на телевизоре отображается экран, отображаемый на шаге 5. Запустите процедуру AUTO SETUP с шага 6.
- Данные операции также выполняются с помощью дисплея фронтальной панели.

4 Нажимая Δ / ∇ , выберите AUTO SETUP и нажмите ENTER.

На телевизоре отображается следующий экран.

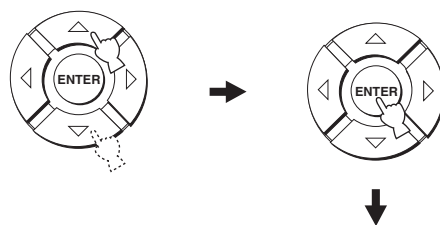

- 5 Нажимая \triangle / ∇ , выберите BEAM+SOUND OPTIMZ, BEAM OPTIMZ only или SOUND OPTIMZ only и затем нажмите ENTER.**
 На телевизоре отображается следующий экран.

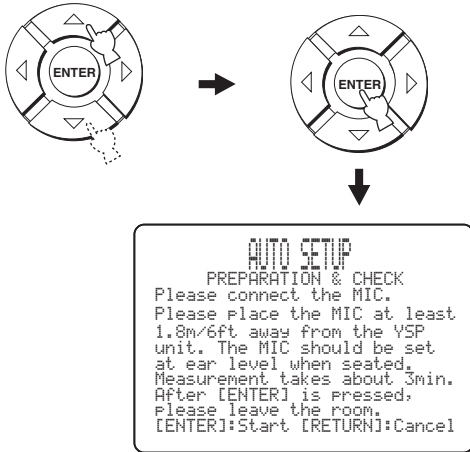

**BEAM+SOUND OPTIMZ
 (Оптимизация луча и оптимизация звучания)**

Используется для оптимизации угла луча, задержки, громкости и качества, для наилучшей настройки параметров в соответствии со средой прослушивания. Рекомендуется выбрать данную функцию оптимизации в следующих случаях:

- При первоначальной настройке параметров.
- При перемещении аппарата.
- После реструктуризации комнаты.
- При изменении месторасположения предметов в комнате для прослушивания (мебель, др.).

Данное меню занимает примерно три минуты.

**BEAM OPTIMZ only
 (Только оптимизация луча)**

Используется для оптимизации угла луча таким образом, чтобы параметр наилучшим образом соответствовал среде прослушивания. Данное меню занимает примерно одну минуту.

**SOUND OPTIMZ only
 (Только оптимизация звучания)**

Используется для оптимизации задержки луча, громкости и качества, для наилучшей настройки параметров в соответствии со средой прослушивания. Рекомендуется выбрать данную функцию оптимизации в следующих случаях:

- При открытии или закрытии занавесок в комнате для прослушивания перед использованием данного аппарата.
- При ручной настройке угла луча.

Данное меню занимает примерно две минуты.

Примечание

Требуется оптимизировать угол луча во время процедуры BEAM OPTIMZ only до запуска процедуры SOUND OPTIMZ only.

- 6 Перед запуском процедуры AUTO SETUP, снова проверьте следующие пункты.**
- Надежно-ли подключен микрофон IntelliBeam к данному аппарату?
 - На правильном-ли месте установлен микрофон IntelliBeam?
 - Имеются-ли какие-либо большие препятствия между микрофоном IntelliBeam и стенами в комнате для прослушивания?

- 7 Нажмите ENTER для начала процедуры AUTO SETUP.**
 На телевизоре отображается следующий экран и через 10 секунд начинается процедура AUTO SETUP.
 Тихо выйдите из комнаты до начала процедуры AUTO SETUP.

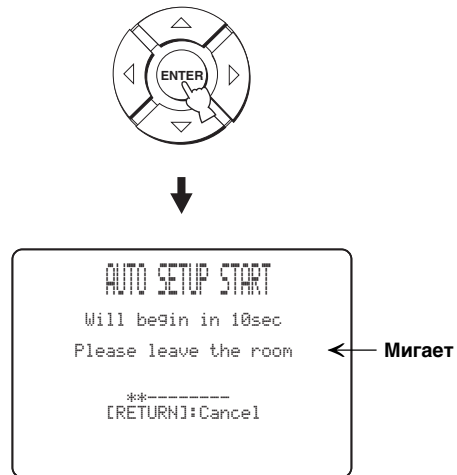

При возникновении ошибки, воспроизводится гудок ошибки и отображается сообщение об ошибке. Смотрите “Сообщения об ошибках для AUTO SETUP” на стр. 35, где указан полный список сообщений об ошибках и их возможных исправлений. Следуйте инструкциям и заново выполните процедуру AUTO SETUP.

8 Убедитесь, что на телевизоре отображен следующий экран.

Результаты процедуры AUTO SETUP отображаются на телевизоре.

Пример 1

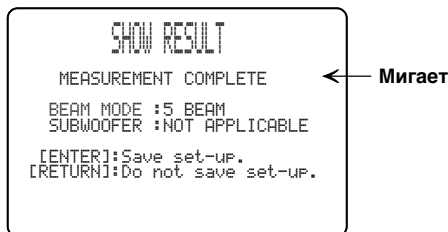

Пример 2

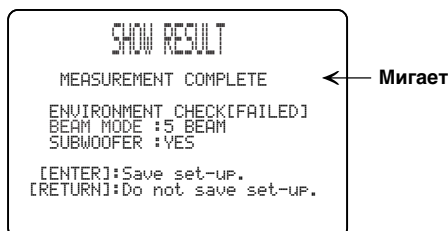

- При отображении “ENVIRONMENT CHECK [FAILED]”; рекомендуется заново запустить процедуру AUTO SETUP. Подробнее, смотрите шаг 9.
- В зависимости от среды комнаты для прослушивания, углы луча фронтальных левого и правого потоков, и левого и правого лучей окружающего звучания могут быть установлены на одинаковое значение, даже если в результате отображается “5 BEAM”

9 Нажмите ENTER для подтверждения результатов или нажмите RETURN для отмены результатов.

На две секунды на телевизоре отображается и затем отключается следующий экран.

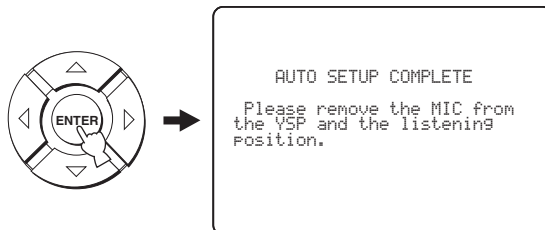

При отображении “ENVIRONMENT CHECK [FAILED]” на шаге 8, после нажатия ENTER отображается следующий экран. В таком случае, смотрите ERROR E-1 в “Сообщения об ошибках для AUTO SETUP” на стр. 35. Нажмите ENTER для выхода из AUTO SETUP и затем заново запустите процедуру с шага 3.



10 Отсоедините микрофон IntelliBeam от разъема INTELLIBEAM MIC.

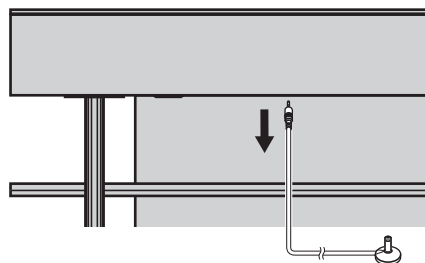

По сохранению и загрузке настроек, смотрите “Использование системной памяти” на стр. 36.

■ Сообщения об ошибках для AUTO SETUP

Перед начало процедуры AUTO SETUP

Сообщение об ошибке	Причина	Способ устранения	Смотрите стр.
ERROR E-2 No MIC detected. Please check MIC connection and re-try.	Микрофон IntelliBeam не подключен к данному аппарату.	Подключите микрофон IntelliBeam к данному аппарату.	30

Во время выполнения процедуры AUTO SETUP

При отображении одной из ошибок, указанных ниже, за исключением E-1, нажмите RETURN. Если процедура AUTO SETUP была запущена нажатием AUTO SETUP на шаге 3, заново запустите процедуру от шага 3 после отключения экрана. Если процедура AUTO SETUP была запущена нажатием MENU на шаге 3, заново запустите процедуру от шага 4, после отображения экрана на шаге 3. Запустите MANUAL SETUP, если проблему трудно разрешить.

Сообщение об ошибке	Причина	Способ устранения	Смотрите стр.
ERROR E-1 Please test in quieter environment.	Слишком шумно в комнате для прослушивания.	Обеспечьте максимальную тишину в комнате для прослушивания. Может, нужно выбрать определенные часы в течение дня, когда не слишком шумно снаружи.	—
ERROR E-2 No MIC detected. Please check MIC connection and re-try.	Микрофон IntelliBeam был отсоединен во время выполнения процедуры AUTO SETUP.	Убедитесь, что микрофон IntelliBeam надежно подключен к данному аппарату.	30
ERROR E-3 Unexpected control is detected. Please re-try.	Во время выполнения процедуры AUTO SETUP, на данном аппарате были выполнены некоторые другие операции.	Не выполняйте никаких других операций во время выполнения процедуры AUTO SETUP.	—
ERROR E-4 Please check MIC position. MIC should be set in front of YSP.	Микрофон IntelliBeam расположен не спереди от данного аппарата.	Убедитесь, что микрофон IntelliBeam установлен спереди от данного аппарата.	30
ERROR E-5 Please check MIC position. MIC should be set above 1.8m/6.0ft.	Микрофон IntelliBeam расположен не на соответствующем расстоянии от данного аппарата.	Убедитесь, что микрофон IntelliBeam установлен на более чем 1,8 м от фронтальной части данного аппарата и в пределах 1 м от высоты центра данного аппарата.	30
ERROR E-6 Volume level is lower than expected. Please check MIC position/connection and re-try.	Микрофон IntelliBeam не может собрать звучание, воспроизводимое данным аппаратом, из-за слишком низкого уровня воспроизводимого звучания.	Убедитесь, что микрофон IntelliBeam надежно подключен к данному аппарату и установлен в соответствующем месте. Если не удалось разрешить проблему, обратитесь в ближайший авторизованный сервис-центр Yamaha за помощью.	30
ERROR E-7 Unexpected error happened. Please re-try.	Произошла внутренняя ошибка.	Повторите процедуру AUTO SETUP.	—

Использование системной памяти

Удобное использование системной памяти

Можно сохранить текущие настройки, отрегулированные в SET MENU, в системной памяти данного аппарата. Для удобства, можно хранить определенные настройки, соответствующие измененным условиям среды прослушивания. Например, при наличии занавесок на пути звуковых лучей, эффективность звуковых лучей изменяется в зависимости от того, в каком месте открыты или закрыты занавески.

При открытых занавесках

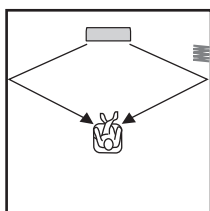

При закрытых занавесках

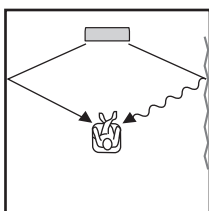

Сохранение настроек

- 1 Установите селектор режима управления на YSP.

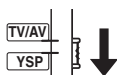

- 2 Нажмите кнопку MENU.

На телевизоре отображается экран SET MENU.



- Кнопки управления SET MENU отображаются в нижней части экрана.
- Для возврата на предыдущий экран во время использования SET MENU, нажмите RETURN.
- Для выхода из экрана SET MENU, снова нажмите MENU.
- Данные операции также выполняются с помощью дисплея фронтальной панели.

- 3 Нажимая \triangle / ∇ , выберите MEMORY и нажмите ENTER.

На телевизоре отображается следующий экран.

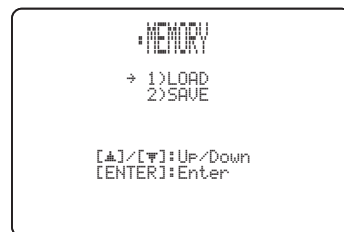
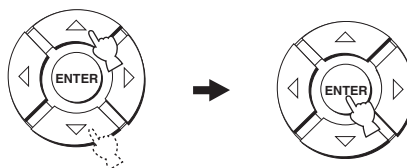

- 4 Нажимая \triangle / ∇ , выберите SAVE и нажмите ENTER.

На телевизоре отображается следующий экран.

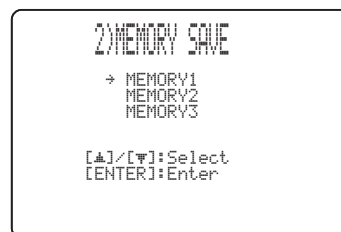
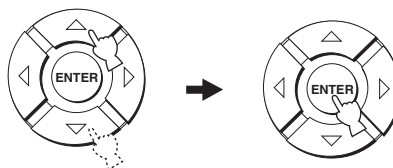

5 Нажимая \triangle / ∇ , выберите MEMORY1, MEMORY2, или MEMORY3 и нажмите ENTER.

На телевизоре отображается следующий экран.

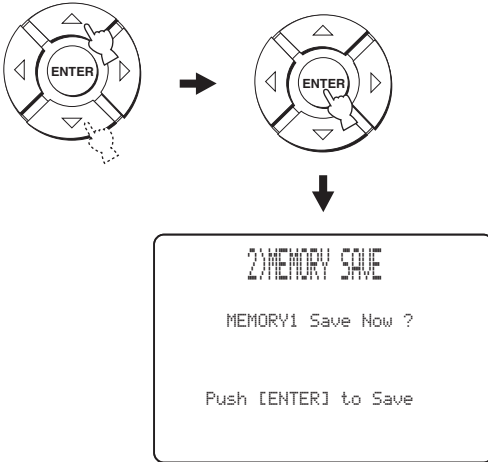

6 Нажмите кнопку ENTER снова.

Новые параметры сохраняются как MEMORY1, MEMORY2 или MEMORY3. Как только параметры сохранены, дисплей устанавливается на экран SET MENU.

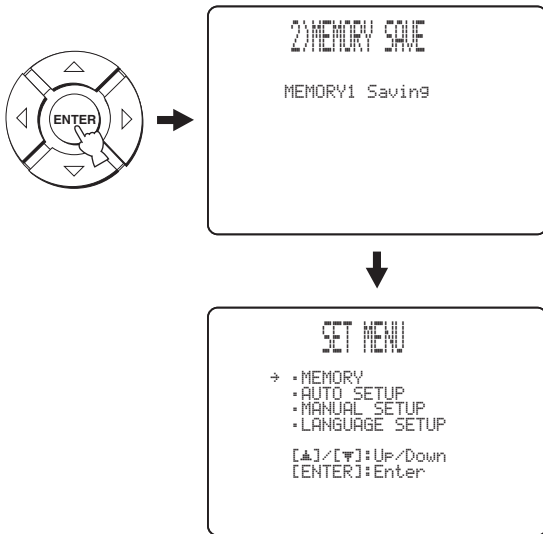

7 Нажмите MENU для выхода.

На телевизоре отключается экран SET MENU.



Загрузка настроек

Можно вызвать сохраненные настройки в “Сохранение настроек” на стр. 36 в зависимости от изменяющихся условий среды прослушивания.

1 Установите селектор режима управления на YSP.

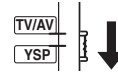

2 Нажмите кнопку MENU.

На телевизоре отображается экран SET MENU.



- Кнопки управления SET MENU отображаются в нижней части экрана.
- Для возврата на предыдущий экран во время использования SET MENU, нажмите RETURN.
- Для выхода из экрана SET MENU, снова нажмите MENU.
- Данные операции также выполняются с помощью дисплея фронтальной панели.

3 Нажимая \triangle / ∇ , выберите MEMORY и нажмите ENTER.

На телевизоре отображается следующий экран.

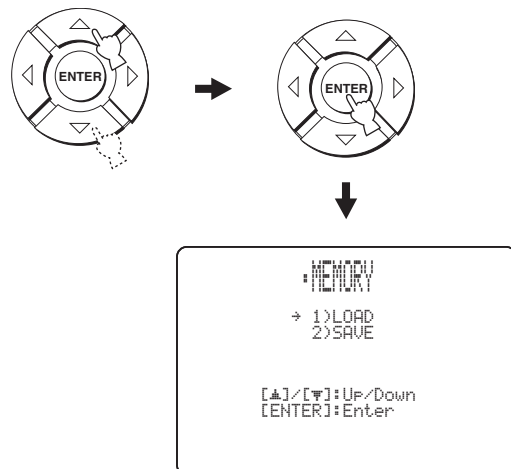

4 Нажимая \triangle / ∇ , выберите LOAD и нажмите ENTER.

На телевизоре отображается следующий экран.

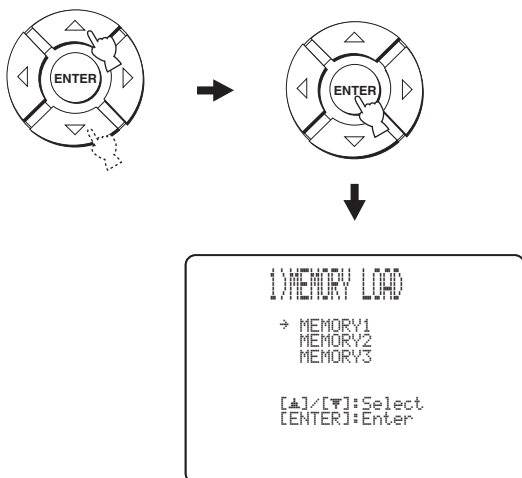

5 Нажимая \triangle / ∇ , выберите MEMORY1, MEMORY2, или MEMORY3 и нажмите ENTER.

На телевизоре отображается следующий экран.

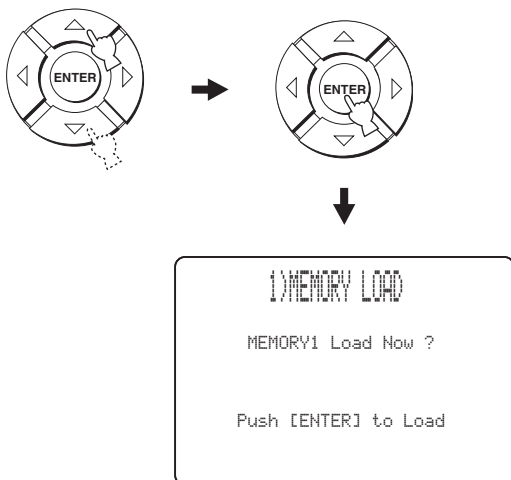

6 Нажмите кнопку ENTER снова.

Новые параметры сохраняются как MEMORY1, MEMORY2, или MEMORY3 по мере загрузки. Как только параметры загружены, дисплей возвращается на экран SET MENU.

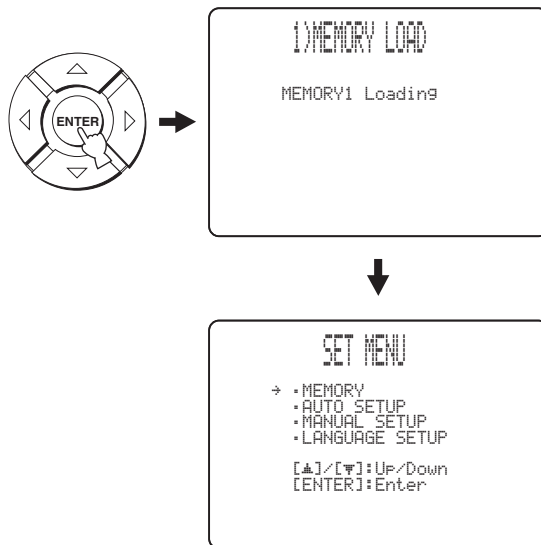

7 Нажмите MENU для выхода.

На телевизоре отключается экран SET MENU.

MENU



Воспроизведение

Выбор источника приема

Можно воспроизвести звучание от компонентов, подключенных к данному аппарату, просто повторно нажимая INPUT на фронтальной панели или нажав одну из селекторных кнопок источника (STB, VCR, DVD, AUX или TV) на пульте ДУ. На дисплее фронтальной панели отображается название выбранного источника приема и тип соответствующего режима приема.

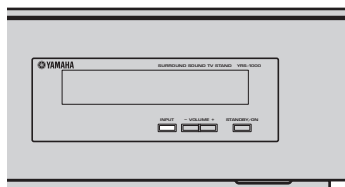

■ Операции фронтальной панели

Повторно нажимайте INPUT на фронтальной панели для переключения TV/STB, VCR, DVD и AUX.

На дисплее фронтальной панели отображаются название соответствующего источника приема и тип текущего режима приема.

■ Операции пульта ДУ



Кроме управления данным аппаратом, установив в пульту ДУ соответствующие коды ДУ, и установив селектор режима управления на TV/AV и переключив зону управления, также можно управлять другими аудиовизуальными компонентами (смотрите стр. 71).

Нажмите TV для воспроизведения телевизионной программы.

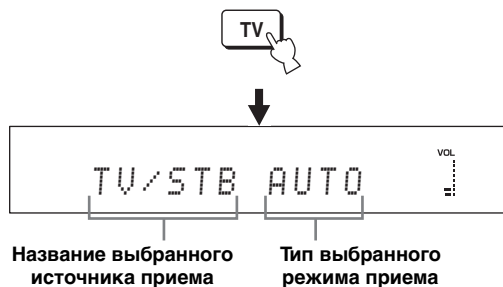

Нажмите STB для воспроизведения спутниковой трансляции.

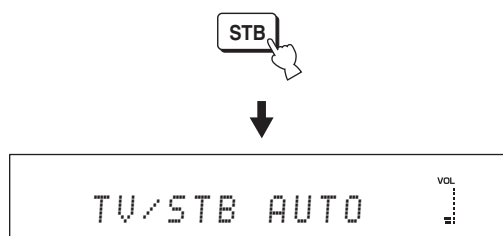

Нажмите DVD для воспроизведения DVD.

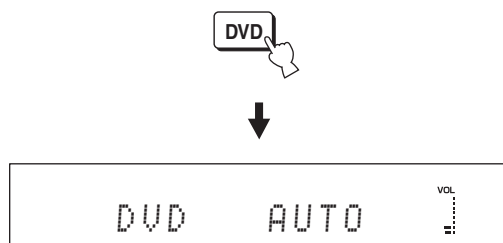

Нажмите VCR для воспроизведения видеомэгнитофона.

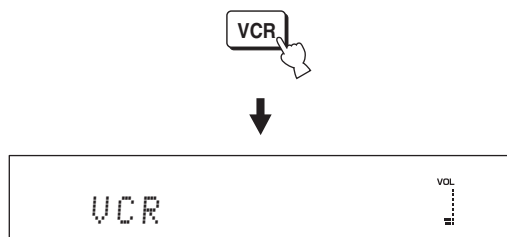

Нажмите AUX для воспроизведения компонента, подключенного к гнезду AUX на задней панели данного аппарата.

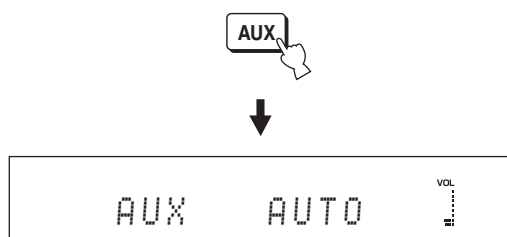

Воспроизведение источников

Как только выбран источник приема (смотрите стр. 39), можно воспроизвести выбранный источник приема.

Примечание

В данном разделе в качестве источника воспроизведения используется DVD-проигрыватель.



Подробнее о телевизоре и DVD-проигрывателе, смотрите соответствующую инструкцию по эксплуатации.

1 Включите питание телевизора и DVD-проигрывателя.

2 С помощью пульта ДУ телевизора, переключите режим видеовхода телевизора и отобразите экран меню DVD.

Примечание

При необходимости, уменьшите громкость телевизора, пока звучание не будет слышно.

3 Нажимая DVD, выберите DVD как источник приема.



4 От поставляемого пульта ДУ запустите воспроизведение DVD-диска на DVD-проигрывателе.

Аудиосигналы от DVD-проигрывателя выводятся через данный аппарат.



- При обнаружении данным аппаратом 5.1-канального сигнала, поступающего на оптическое/коаксиальное гнездо, высвечивается индикатор **MULTI**. Если высвечивается индикатор **PCM**, проверьте параметры цифрового выхода, выхода битового потока, и/или выхода DTS DVD-проигрывателя.
- При слишком низком уровне громкости, увеличьте громкость данного аппарата примерно до 45.
- Установив соответствующие коды ДУ для телевизора и DVD-проигрывателя, можно использовать пульту ДУ данного аппарата для управления другими компонентами. Подробнее об установке кодов ДУ, смотрите стр. 71.

Настройка громкости

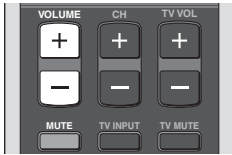
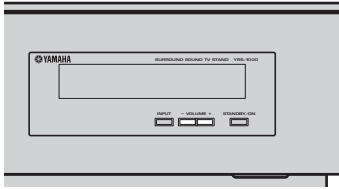

Нажимайте **VOLUME +/-** для увеличения или уменьшения уровня громкости.

На дисплее фронтальной панели отображается уровень громкости в цифровом значении. Диапазон настройки: MIN (минимум), 01 - 99, MAX (максимум)



Фронтальная панель

Пульт ДУ

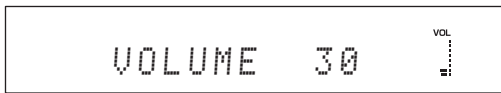

Примечания

- Уровень громкости всех источников (включая многоканальные, а также стереофонические источники) переключается одновременно.
- При каждом нажатии **VOLUME +/-**, уровень громкости увеличивается или уменьшается на один уровень.
- Можно постоянно увеличивать или уменьшать уровень громкости, нажав и удерживая **VOLUME +/-**.

■ Приглушение звучания

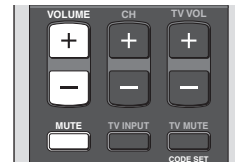

1 Для приглушения звучания, нажмите кнопку MUTE.

На дисплее фронтальной панели отображается “AUDIO MUTE ON”; и мигает индикатор уровня громкости.

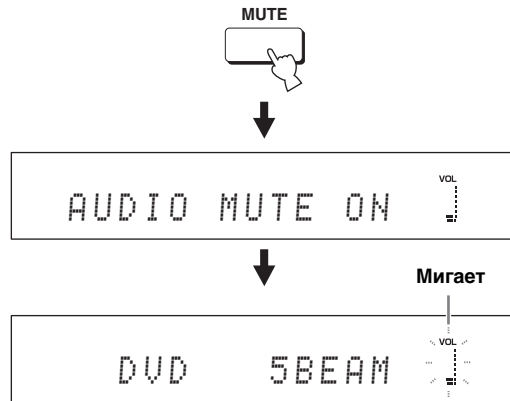

2 Для возобновления выводимого звучания, снова нажмите кнопку MUTE (или нажмите VOLUME +/-).

Временно на дисплее фронтальной панели отображается “AUDIO MUTE OFF” (или отображается цифровое значение текущего уровня громкости при нажатии **VOLUME +/-**), и включается индикатор уровня громкости.

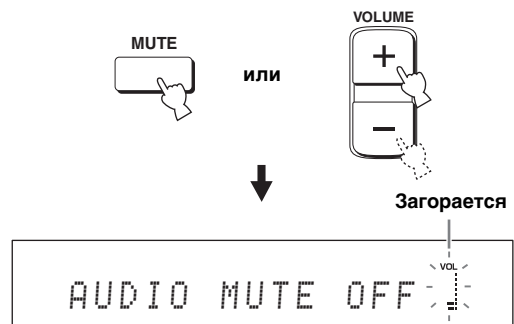

Примечание

Выходное звучание всех источников (включая многоканальные, а также стереофонические источники) приглушается одновременно.



Можно выбрать полное приглушение звучания или приглушение на 20 дБ при нажатии **MUTE** (смотрите стр. 59).

Прослушивание окружающего звучания

Изменив режим луча с помощью кнопок режима луча на пульте ДУ, можно прослушивать многоканальное окружающее звучание. Для многоканального воспроизведения, выберите 5 Beam, Stereo plus 3 Beam, 3 Beam, или My Surround.

Примечания

- При установке ANGLE TO WALL OR CORNER в MANUAL SETUP (смотрите стр. 55), невозможно выбрать 5 Beam.
- Для использования режима луча 5 Beam, Stereo plus 3 Beam, или 3 Beam, требуется выполнить AUTO SETUP или MANUAL SETUP, чтобы параметры наилучшим образом соответствовали среде прослушивания.



- 1 Установите селектор режима управления на YSP.

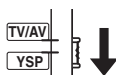

- 2 Нажмите одну из кнопок режима луча (5BEAM, ST+3BEAM, 3BEAM или MY SUR.) и выберите нужный режим луча для 5.1-канального воспроизведения.

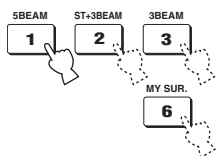

5 Beam

Вывод звуковых лучей от фронтального левого, фронтального правого, центрального каналов и левого канала окружающего звучания, и правого канала окружающего звучания. Данный режим идеально подходит для прослушивания эффектов окружающего звучания в полном объеме во время просмотра DVD-дисков, записанных в многоканальном формате, или воспроизведения 2-канальных источников в многоканальном формате.

Нажимая кнопку 5BEAM, выберите режим 5 Beam.

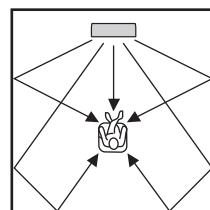

Примечания

- Для достижения наилучшего эффекта окружающего звучания, убедитесь в отсутствии препятствий на пути звуковых лучей, когда предметы могут помешать прямому отражению звуковых лучей от стен в комнате для прослушивания.
- Фронтальные левый и правый звуковые лучи выводятся в направлении стен в комнате для прослушивания.
- На дисплее фронтальной панели отображается “SP Pos. Corner!”, если INSTALLED POSITION установлен на ANGLE TO WALL OR CORNER (смотрите стр. 55).

Stereo plus 3 Beam

Вывод обычного звучания от фронтальных левого и правого каналов и звуковых лучей от центрального канала и левого и правого каналов окружающего звучания. Данный режим идеально подходит для просмотра живых записей на DVD-диске. Звучание вокала и инструментов может слышаться ближе к центру места слушателя, в то время как отражения звучания от самого пространства могут слышаться справа и слева, что придает ощущение того, что слушатель сидит прямо перед сценой.

Нажимая кнопку ST+3BEAM, выберите режим Stereo plus 3 Beam.

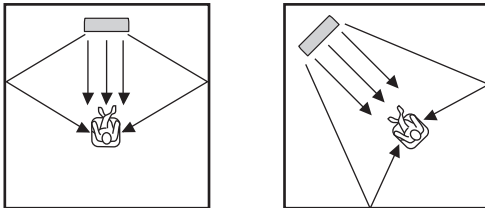

Примечание

Фронтальные левый и правый звуковые лучи выводятся прямо на место слушателя.

3 Beam

Вывод звуковых лучей от фронтальных левого и правого и центрального каналов. Данный режим идеален для просмотра кинофильмов всей семьей. Так как зона места слушателя расширена, можно прослушивать окружающее звучание отличного качества в пределах широкой зоны. Кроме того, данный режим может использоваться, когда место слушателя находится ближе к стене, и левые и правый звуковые лучи окружающего звучания не могут отражаться от стены.

Нажимая кнопку 3BEAM, выберите режим 3 Beam.

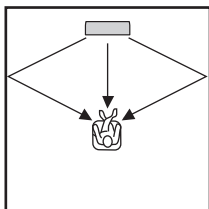

Можно достигнуть более реалистичные звуковые эффекты, настроив параметры для IMAGE LOCATION в BEAM MENU (смотрите стр. 58).

Примечания

- При воспроизведении многоканальных источников, левый и правый каналы окружающего звучания микшируются и выводятся от фронтальных левого и правого каналов.
- Фронтальные левый и правый звуковые лучи выводятся в направлении стен в комнате для прослушивания.
- На дисплее фронтальной панели отображается "SP Pos. Corner!"; если INSTALLED POSITION установлен на ANGLE TO WALL OR CORNER (смотрите стр. 55).

My Surround

Данный режим позволяет воспроизводить систему окружающего звучания в малой зоне прослушивания, которая может не подходить под условия комнаты для прослушивания для других режимов луча (смотрите "Перед установкой данного аппарата" на стр. 13). Используйте данный режим луча для прослушивания окружающего звучания возле данного аппарата, или когда другие режимы луча недоступны.

Нажимая кнопку MY SUR., выберите режим My Surround.

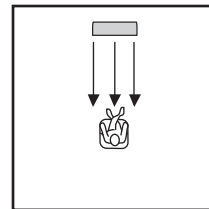

Примечания

- Настройки режима луча, как углы и расстояния лучей, в данном режиме недействительны.
- Для полного эффекта My Surround, место слушателя должно быть направлено на фронтальную сторону данного аппарата.

■ Индикаторы декодеров

В зависимости от источника и выбранного режима окружающего звучания, индикаторы декодера на дисплее фронтальной панели высвечиваются следующим образом:

Состояние	Индикатор
При приеме сигналов PCM	PCM
При приеме цифровых сигналов DTS или выборе DTS Neo:6 в качестве режима окружающего звучания	dts
При приеме сигналов Dolby Digital	DIGITAL
При выборе Dolby Pro Logic в качестве режима окружающего звучания	PL
При выборе Dolby Pro Logic II в качестве режима окружающего звучания	PL II



- Можно выбрать режим приема (AUTO, DTS или ANALOG), повторно нажимая INPUTMODE (смотрите стр. 68).
- Диски, закодированные в формате DTS-ES, Dolby Digital 5.1 EX, Dolby Digital EX или Dolby Digital Surround EX, воспроизводятся в формате DTS или Dolby Digital.

■ Режимы окружающего звучания и рекомендуемые источники

Режим окружающего звучания		Рекомендуемый источник
DTS Neo:6	Cinema Music	Кинофильмы Музыка
Dolby Pro Logic	–	Все источники
Dolby Pro Logic II	Movie Music Game	Кинофильмы Музыка Игры

Примечания

- При выборе источника (смотрите стр. 39), автоматически выбирается режим окружающего звучания, использовавшийся для ранее выбранного источника.
- При отключении и обратно включении питания данного аппарата, автоматически выбирается режим окружающего звучания, использованный для ранее выбранного источника до отключения питания.
- Если режимы окружающего звучания недоступны, на дисплее фронтальной панели отображается “Prohibit” при нажатии SUR. DECODE.
- Режимы окружающего звучания доступны:
 - при установке режима луча на настройку, кроме стереофонического воспроизведения (смотрите стр. 48), и My Surround (смотрите стр. 43).
 - при приеме 2-канальных сигналов.

Прослушивание окружающего звучания от 2-канальных источников

Данный аппарат может декодировать 2-канальные источники для 5.1-канального воспроизведения, что позволяет прослушивать различные эффекты окружающего звучания путем переключения режима окружающего звучания.



Режим луча должен быть установлен на 5 Beam, Stereo plus 3 Beam, или 3 Beam (смотрите стр. 42).

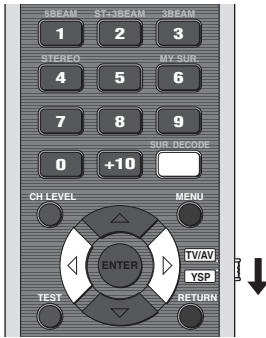

- 1 Установите селектор режима управления на YSP.

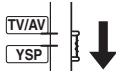

- 2 Повторно нажимайте SUR. DECODE (или нажмите SUR. DECODE и затем нажимайте ◀/▶) для переключения режимов окружающего звучания.

Выбор: Neo:6 Cinema, Neo:6 Music, PRO LOGIC, PLII Movie, PLII Music, PLII Game

Начальная установка: Neo:6 Cinema



ИЛИ

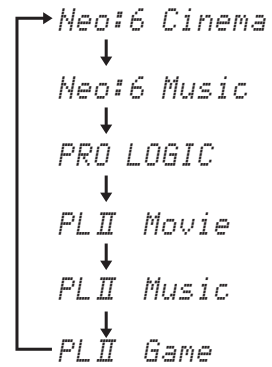
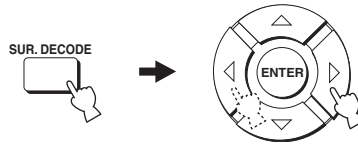

Просмотр телевизора с окружающим звучанием

Можно прослушивать аналоговые аудиосигналы от телевизора в режиме окружающего звучания.



Перед выполнением шагов ниже, установите уровень громкости данного аппарата на 30.

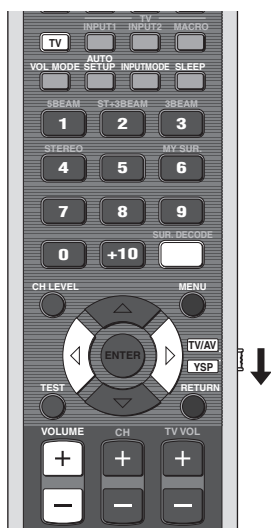

1 Выберите телевизионный канал для просмотра.

Для выбора телевизионного канала, воспользуйтесь пультом ДУ к телевизору.

2 Установите селектор режима управления на YSP.

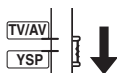

3 Нажмите кнопку TV.

Данный аппарат выводит аудиосигналы от телевизора.



4 При выводе звучания от колонок телевизора, уменьшите уровень громкости телевизора до полного отключения звучания.

Для уменьшения громкости телевизора, воспользуйтесь пультом ДУ к телевизору.

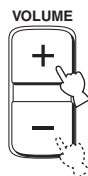

5 Нажимая VOLUME +/-, отрегулируйте уровень громкости.

6 Повторно нажимайте SUR. DECODE (или нажмите SUR. DECODE и затем нажимайте </>) для переключения режимов окружающего звучания.

Сигналы, поступающие от 2-канальных источников, воспроизводятся в многоканальном режиме.

Подробнее о режимах окружающего звучания, смотрите стр. 44.



или

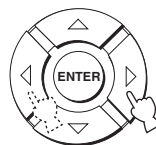

Настройка параметров режимов окружающего звучания

Можно сконфигурировать параметры для Dolby Pro Logic II Music и DTS Neo:6 Music для настройки эффекта окружающего звучания.

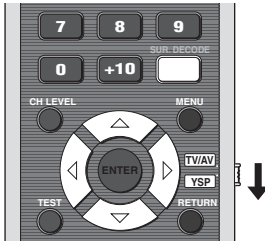

1 Повторите шаги 1 и 2 в “Прослушивание окружающего звучания от 2-канальных источников” на стр. 45 и выберите PL II Music или Neo:6 Music.

2 Нажимая \triangle / ∇ , выберите параметр.

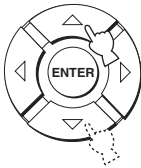

3 Нажимая \triangleleft / \triangleright , сконфигурируйте выбранный параметр.

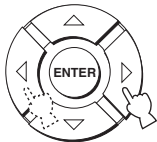

■ При выборе Dolby Pro Logic II Music PANORAMA

Придает звучанию фронтальных левого и правого каналов эффект окружения, распространяемый по всему полю окружающего звучания для придания ощущения расширения.

Выбор: ON/OFF

Начальная установка: OFF

DIMENSION

Настраивает разницу в звучании между фронтальными каналами и каналами окружающего звучания до нужного баланса громкости.

Диапазон настройки:

- 3 (в направлении окружающего звучания) –
- +3 (в фронтальном направлении)

Начальная установка: STD (стандартный)

C. WIDTH

Распространяет звучание центрального канала на левый и правый каналы. При выборе 0, звучание центрального канала выводится только от центрального канала.

Диапазон настройки: 0 – 7

Начальная установка: 3

■ При выборе DTS Neo:6 Music

C. IMAGE

Настраивает отражение центра от трех каналов (фронтальных левого и правого, и центрального) до различных уровней.

Диапазон настройки:

- 0,0 (шире) – 1,0 (в направлении центра)

Начальная установка: 0,3

Прослушивание стереофонического звучания

Можно прослушивать 2-канальное стереофоническое воспроизведение в качестве режимов луча, нажав STEREO на пульте ДУ. Звучание выводится от фронтальных правого и левого каналов. Это идеально подходит для воспроизведения высокоточных источников как CD-диски и может использоваться вместо телевизионных колонок.

Примечания

- При воспроизведении аудиосигналов Dolby Digital в стереофоническом режиме, динамический диапазон сжимается. Если громкость звука становится слишком низкой, воспользуйтесь другими режимами воспроизведения.
- При выборе стереофонического воспроизведения в качестве режима луча, режимы окружающего звучания (смотрите стр. 44) не срабатывают.

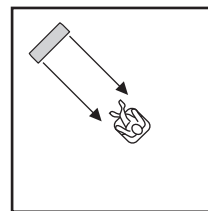
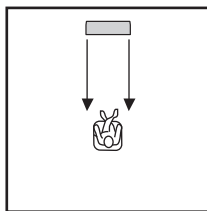
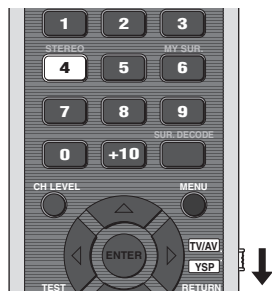

1 Установите селектор режима управления на YSP.

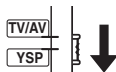

2 Нажмите STEREO для выбора стереофонического воспроизведения в качестве режима луча.

Индикация "STEREO MODE" отображается на дисплее фронтальной панели.

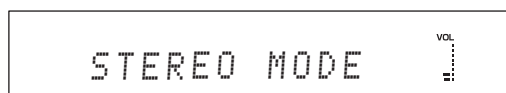

Примечание

При воспроизведении многоканальных источников, все сигналы, за исключением сигналов от фронтальных левого и правого каналов, микшируются и выводятся от фронтальных левого и правого каналов. Звучание от центрального канала и канала окружающего звучания отсутствует.

Использование режима громкости (Усилитель ночного прослушивания/режим выравнивания громкости телевизора)

Усилители ночного прослушивания разработаны с целью улучшения прослушиваемости на низких уровнях громкости или в ночное время. Кроме того, можно ограничить уровень громкости телевизора для предотвращения его внезапного сильного изменения при любом изменении содержания трансляции (например, из-за рекламы, др.).



На дисплее фронтальной панели высвечивается индикатор EQUAL при выборе "TV EQUAL VOL":

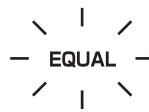

Загорается

- При просмотре кинофильмов, выберите режим NIGHT:CINEMA для уменьшения динамического диапазона звукового сопровождения кинофильма и улучшения слышимости диалога на низких уровнях громкости.
- При прослушивании музыкальных источников, выберите режим NIGHT:MUSIC для сохранения легкости прослушивания всех звуков.
- Выберите TV EQUAL VOL при просмотре телевизионных программ.
- Выберите OFF для отключения режима громкости.

1 Установите селектор режима управления на YSP.

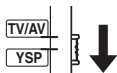

2 Повторно нажимая VOL MODE, выберите NIGHT:CINEMA, NIGHT:MUSIC, TV EQUAL VOL, или OFF.



На дисплее фронтальной панели высвечивается индикатор NIGHT при выборе "NIGHT:CINEMA" или "NIGHT:MUSIC":



Загорается

3 Нажимая < / >, отрегулируйте уровень эффекта сжатия во время отображения NIGHT:CINEMA, NIGHT:MUSIC или TV EQUAL VOLUME.

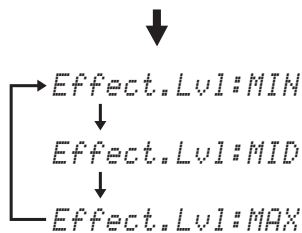
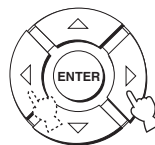

- Выберите Effect.Lvl:MIN для минимального сжатия.
- Выберите Effect.Lvl:MID для стандартного сжатия.
- Выберите Effect.Lvl:MAX для максимального сжатия.

Примечания

- Установки режима громкости отменяются при нажатии STANDBY/ON или отсоединении силового кабеля переменного тока от сети переменного тока.
- Установки режима громкости недействительны при выборе My Surround в качестве режима луча (смотрите стр. 43).

Применение таймера сна

Данная функция позволяет автоматически устанавливать данный аппарат в режим ожидания после определенного промежутка времени. Функция таймера сна полезна, когда собираетесь засыпать после определенного промежутка времени, в то время как данный аппарат все еще воспроизводит источник.



С каждым нажатием SLEEP, индикации на дисплее фронтальной панели переключаются следующим образом.

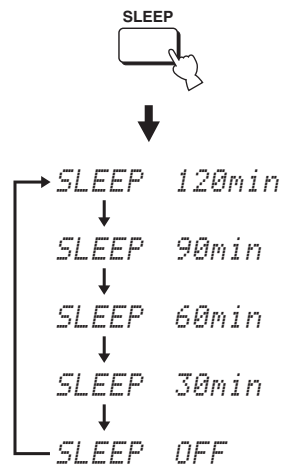

- 1 Установите селектор режима управления на YSP.

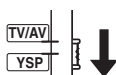

- 2 Повторно нажимая SLEEP, установите интервал для таймера сна.
Выбор: 120min, 90min, 60min, 30min, OFF
При переключении интервала для таймера сна, на дисплее фронтальной панели мигает индикатор SLEEP.



- 3 Для подтверждения настройки таймера сна, подождите несколько секунд, не выполняя никаких операций управления данным аппаратом.

На дисплее фронтальной панели высвечивается индикатор SLEEP, обозначая, что таймер сна запущен.



■ Отмена таймера сна

- 1 Установите селектор режима управления на YSP.

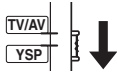

- 2 Повторно нажимайте SLEEP до отображения “SLEEP OFF” на дисплее фронтальной панели.

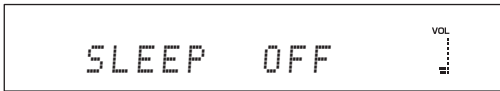

- 3 Для подтверждения настройки таймера сна, подождите несколько секунд, не выполняя никаких операций управления данным аппаратом.

На дисплее фронтальной панели отключается индикатор SLEEP, обозначая, что таймер сна отключен.

SLEEP
Отключается

Примечание

Предыдущая установка таймера сна перед его отключением сохраняется в памяти системы.



Установку таймера сна также можно отменить, нажав STANDBY/ON и установив данный аппарат в режим ожидания, или отсоединив силовой кабель переменного тока от сети переменного тока.

Использование функции управления HDMI

С помощью пульта ДУ телевизора, можно управлять следующими функциями, если данный аппарат и телевизор (кроме некоторых моделей), управляемый через HDMI, подключены через HDMI.

- Включение или отключение питания (синхронизированное управление с телевизором)
- Выбора аудиовыходного компонента (телевизор или данный аппарат)
- Настройка уровня громкости (увеличение/уменьшение и приглушение)

В качестве примера компонентов, управляемых через HDMI, можно привести компоненты, совместимые с системой VIERA Link от Panasonic (телевизор, DVD-плеер/рекордер, Blu-ray Disc-проигрыватель), где VIERA Link является новым названием EZ Sync в Северной Америке, и телевизоры, совместимые с REGZA-LINK (прежнее название “CE Link” в Северной Америке) от Toshiba.

Примечание

Не все функции VIERA Link 2008 года от Panasonic совместимы с изделиями EZ Sync 2006/2007 года.



При подключении данного аппарата к DVD-проигрывателю, управляемому через HDMI, или Blu-ray Disc-проигрывателю через HDMI, также можно управлять подключенным компонентом одновременно с данным аппаратом (кроме некоторых моделей).

1 Подключите данный аппарат к телевизору, управляемому через HDMI, через HDMI.

Подробнее об HDMI и компонентах HDMI, смотрите “Информация о HDMI™” на стр. 16 и в Руководстве по быстрой установке. Также, в инструкции по эксплуатации к телевизору, смотрите информацию по подключению аудиовизуального усилителя.

2 Включите питание всех компонентов, подключенных через HDMI.

Подробнее об управлении внешними компонентами, смотрите инструкции по эксплуатации к компонентам.

3 Установите функцию управления через HDMI на ON. Подробнее, смотрите стр. 63.

4 Проверьте системные настройки для всех компонентов, подключенных через HDMI, и включите функцию управления HDMI.

Подробнее о настройке внешних компонентов, смотрите инструкции по эксплуатации к компонентам. Если были выполнены шаги 1 - 4, нет необходимости в повторном выполнении этой-же процедуры в следующий раз.

5 Отключите питание телевизора, и затем снова включите.

6 Установите селектор источника приема телевизора на данный аппарат (HDMI, др.).

7 Выберите подключенный компонент в качестве источника приема, нажав INPUT на фронтальной панели данного аппарата (или нажав одну из селекторных кнопок источника на пульте ДУ). Убедитесь, что видеоизображение, воспроизводимое на DVD-магнитофоне (др.), правильно отображается на телевизоре.

8 Используйте пульт ДУ телевизора для включения или отключения питания, выбора аудиовыходного компонента, и настройки уровня громкости данного аппарата.

Примечания

- Если невозможно управлять данным аппаратом синхронно с телевизором, проверьте, была-ли включена функция управления через HDMI для телевизора (смотрите инструкцию по эксплуатации к телевизору).
- При воспроизведении аудиосигналов от компонента, несовместимого с HDMI, отключение питания телевизора через пульт ДУ телевизора не приводит к отключению питания данного аппарата. Воспроизведение продолжается непрерывно.

MANUAL SETUP

Для достижения наилучшего окружающего звучания, с помощью MANUAL SETUP, можно настроить параметры среды прослушивания, а также выполнить дополнительные настройки для звуковых сигналов, звуковых лучей, цифрового приема и экранного меню. Измените начальные настройки (указано жирным для каждого параметра) для их соответствия вашей среде прослушивания.



- Можно сохранить настройки, оптимизированные во время процедуры AUTO SETUP (смотрите стр. 36). Настройки, оптимизированные в определенных условиях среды прослушивания, могут быть загружены позже, в зависимости от изменяющихся условий среды прослушивания (смотрите стр. 37).
- Большинство параметров в SOUND MENU и BEAM MENU настраиваются автоматически при запуске AUTO SETUP (смотрите стр. 29). С помощью SOUND MENU и BEAM MENU выполните дополнительные настройки.
- BEAM MENU позволяет произвести настройки для эффектов окружающего звучания, обычно доступных в меню настройки колонок.
- Сначала настройте параметры в BEAM MENU до выполнения настроек параметров в SOUND MENU, INPUT MENU и DISPLAY MENU.

SOUND MENU

Используется для ручной настройки различных параметров, связанных с выводом звучания.

Параметр	Описание	Стр.
TONE CONTROL	Настройка выходного уровня высокочастотного или низкочастотного звучания.	59
SUBWOOFER SET	Настройка различных параметров сабвуфера.	59
MUTE LEVEL	Настройка уровня приглушения.	59
AUDIO DELAY	Настройка задержки звучания.	60
DD/DTS Dynamic Range	Настройка динамического диапазона сигналов Dolby Digital или DTS.	60

BEAM MENU

Используется для ручной настройки различных параметров, связанных с выводом звукового луча.

Параметр	Описание	Стр.
SETTING PARAMETERS	Настройка параметров комнаты для прослушивания и места слушателя.	55
BEAM ADJUSTMENT	Настройка различных параметров звукового луча.	56
IMAGE LOCATION	Настройка расположения звучания фронтальных левого и правого каналов.	58

INPUT MENU

Используется для ручной настройки различных параметров, связанных с аудио и видеовходом.

Параметр	Описание	Стр.
INPUT MODE	Выбор начального приема источника.	60
INPUT TRIM	Регулировка входного уровня источника.	61
INPUT RENAME	Переименование отображенного источника приема.	61
HDMI SET	Настройка различных параметров HDMI.	62

DISPLAY MENU

Используется для ручной настройки различных параметров, связанных с дисплеем.

Параметр	Описание	Стр.
FDISPLAY SET	Настройка параметров дисплея фронтальной панели.	64
OSD SET	Регулировка настроек экранного меню.	64
UNIT SET	Переключение отображаемой единицы измерения.	64

Использование MANUAL SETUP

Для открытия и настройки каждого параметра, пользуйтесь пультом ДУ.

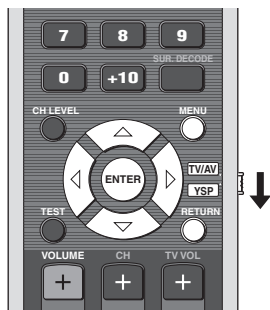

Можно настроить параметры SET MENU во время воспроизведения звучания от аппарата.

1 Установите селектор режима управления на YSP.

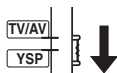

2 Нажмите кнопку MENU.

На телевизоре отображается экран SET MENU.



- Кнопки управления SET MENU отображаются в нижней части экрана.
- Для возврата на предыдущий экран во время использования SET MENU, нажмите RETURN.
- Для выхода из экрана SET MENU, снова нажмите MENU.
- Данные операции также выполняются с помощью дисплея фронтальной панели.

3 Нажимая \triangle / ∇ , выберите MANUAL SETUP и нажмите ENTER.

На телевизоре отображается следующий экран.

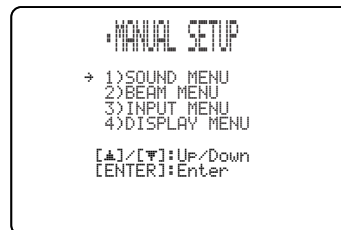
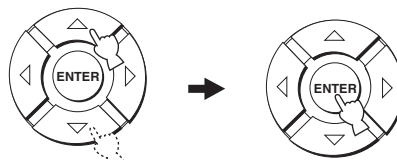

4 Нажимая \triangle / ∇ , выберите под-меню и нажмите ENTER.

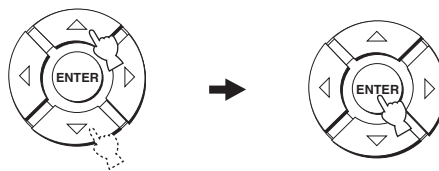

5 Нажимая \triangle / ∇ / \leftarrow / \rightarrow и ENTER, сконфигурируйте каждый параметр.

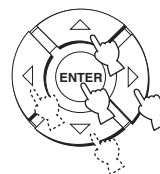

6 Нажмите MENU для выхода.

На телевизионном экране отключается экранное меню.

MENU



BEAM MENU

Используется для ручной настройки различных параметров, связанных с выводом звукового луча.
 SET MENU → MANUAL SETUP → BEAM MENU

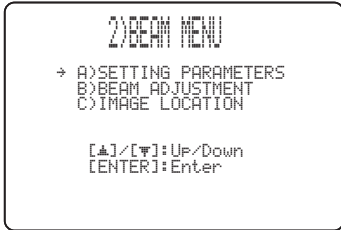

Выходной уровень звукового луча каждого канала можно отрегулировать в “Регулировка баланса звучания” (смотрите стр. 65).

SETTING PARAMETERS (Настройка параметров)

Используется для настройки расположения данного аппарата в комнате для прослушивания и расстояния данного аппарата от места слушателя. При выполнении настроек для каждого параметра, другие соответствующие параметры настраиваются автоматически для наилучшего соответствия среде прослушивания.

Примечание

При выполнении настроек в SETTING PARAMETERS, теряются настройки оптимизации луча, выполненные во время процедуры AUTO SETUP. Если нужно сохранить настройки оптимизации луча, выполненные во время процедуры AUTO SETUP, и произвести последующие настройки, сначала настройте параметры в BEAM ADJUSTMENT (смотрите стр. 56).



INSTALLED POSITION (Место установки данного аппарата)

Используется для настройки места установки данного аппарата.

Выбор: **FLAT TO WALL** (Установка параллельно стене),
ANGLE TO WALL OR CORNER (Угловая установка)

FLAT TO WALL

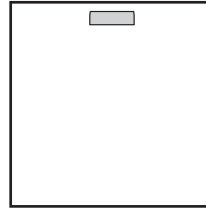

ANGLE TO WALL OR CORNER

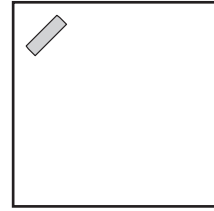

- Выберите **FLAT TO WALL**, если данный аппарат установлен параллельно стене в комнате для прослушивания. Настройте ширину и длину комнаты для прослушивания, а также расстояние места слушателя от данного аппарата и расстояние центра данного аппарата от левой стены.

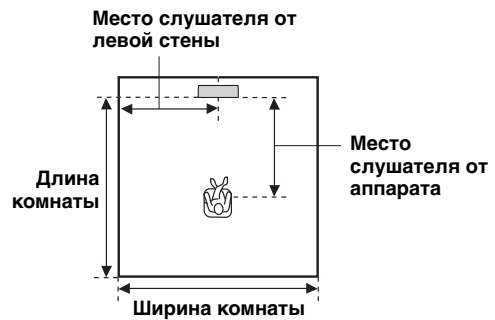

Выбор ширины и длины комнаты:
 2,0 m – 12,0 m

Выбор места слушателя от данного аппарата:
 1,8 m – 9,0 m

Выбор места слушателя от левой стены:
 0,6 m – 11,4 m

Ширина и длина комнаты

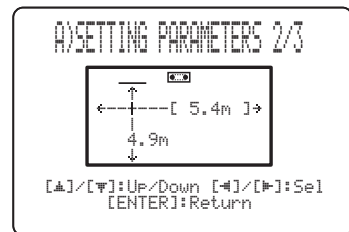

Место слушателя от аппарата и левой стены

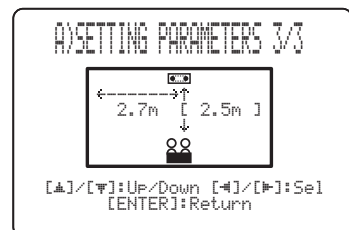

- Выберите ANGLE TO WALL OR CORNER, если данный аппарат установлен в углу комнаты для прослушивания. Настройте ширину и длину комнаты для прослушивания, а также расстояние места слушателя от данного аппарата.



Выбор ширины и длины комнаты:
2,0 m – 12,0 m

Выбор места слушателя от данного аппарата:
1,8 m – 9,0 m

Ширина и длина комнаты

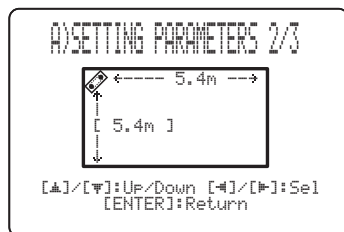

Место слушателя от аппарата

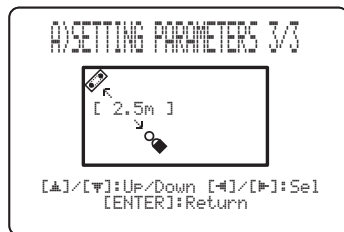

Примечание

При настройке параметра INSTALLED POSITION в MANUAL SETUP (смотрите стр. 55), заново установленные параметры ширины и длины комнаты для прослушивания автоматически устанавливаются как исходное значение.

BEAM ADJUSTMENT (Регулировка луча)

Используется для ручной настройки различных параметров звукового луча. Рекомендуется выбрать 5 Beam в качестве режима луча до регулировки данных параметров (смотрите стр. 42).

Примечания

- При настройке INSTALLED POSITION в MANUAL SETUP (смотрите стр. 55), для данного параметра автоматически устанавливается исходное значение, за исключением Center в FOCAL LENGTH (смотрите стр. 57).
- В зависимости от настроек режима луча (смотрите стр. 42, 43 и 48), невозможно будет выбрать некоторые расположения каналов. В таком случае, отображается “- -”. При использовании Stereo plus 3 Beam в качестве режима луча, установите воспроизведение левого и правого каналов окружающего звучания от фронтальных левого и правого каналов.

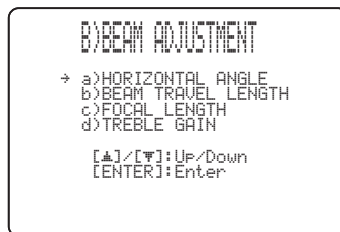

HORIZONTAL ANGLE (Горизонтальный угол)

Используется для настройки горизонтального угла лучей для каждого канала. Настроив горизонтальный угол звуковых лучей, можно оптимизировать прохождение звуковых лучей. Автоматически выводится тестовый тональный сигнал.

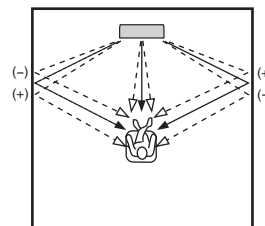

Выбор: L90° – R90°

Настраивайте в направлении L (слева) для перемещения направления вывода влево и настраивайте в направлении R (справа) для его перемещения вправо.

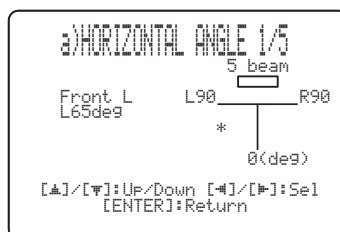

BEAM TRAVEL LENGTH

(Продолжительность прохождения луча)

Необходимо применить некоторую задержку звучания от каждого канала для того, чтобы все звуковые сигналы одновременно достигали места слушателя. Данное меню настраивает расстояние, проходимое звуковыми лучами после вывода и отражения от стен до их достижения места слушателя, и регулирует задержку для соответствующего канала.

Линии на иллюстрации ниже отображают расстояние.

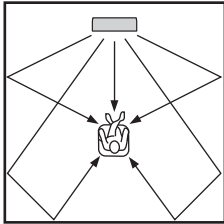

Выбор: 0,3 м – 24,0 м

- **Front L** настраивает расстояние, проходимое звуковыми лучами фронтального левого канала.
- **Front R** настраивает расстояние, проходимое звуковыми лучами фронтального правого канала.
- **Center** настраивает расстояние, проходимое звуковыми лучами центрального канала.
- **Surround L** настраивает расстояние, проходимое звуковыми лучами левого канала окружающего звучания.
- **Surround R** настраивает расстояние, проходимое звуковыми лучами правого канала окружающего звучания.

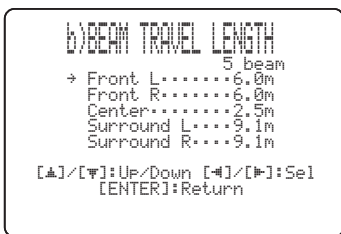

☞
Рекомендуется использовать настройку, оптимизированную во время AUTO SETUP (смотрите стр. 29). Регулируйте данный параметр только при изменении HORIZONTAL ANGLE (смотрите стр. 56).

FOCAL LENGTH (Длина фокусировки)

Используется для настройки расстояния от фронтальной стороны данного аппарата до точки фокусировки вывода каждого канала для достижения ощущения расширения для каждого канала. Точки фокусировки, за исключением центрального канала, должны быть установлены возле точек отражения на стенах. Чем короче расстояние, тем больше расширение.

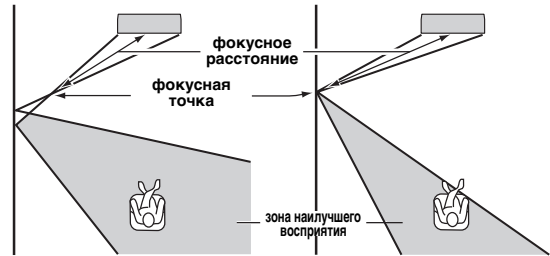

Фронтальный левый канал

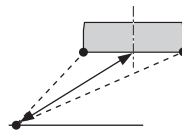

Центральный канал

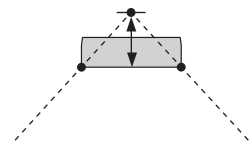

Выбор: -1,0 м – +13,0 м

Настраивайте в направлении – (минус) для перемещения фокусировки наружу и настраивайте в направлении + (плюс) для перемещения фокусировки на обычное место.

- **Front L** настраивает длину фокусировки фронтальных левых звуковых лучей.
- **Front R** настраивает длину фокусировки фронтальных правых звуковых лучей.
- **Center** настраивает длину фокусировки центральных звуковых лучей. Исходная установка: -0,3 м
- **Surround L** настраивает длину фокусировки левых звуковых лучей окружающего звучания.
- **Surround R** настраивает длину фокусировки правых звуковых лучей окружающего звучания.

☞
Рекомендуется использовать исходную настройку (-0,3 м) для центрального канала.

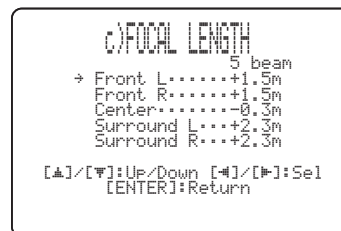

TREBLE GAIN (Перегрузка верхних частот)

Используется для настройки выходного уровня верхних частот каждого канала.



Если точками отражения фронтальных левого и правого звуковых лучей или левого и правого звуковых лучей окружающего звучания являются занавеска или другие звукопоглощающие поверхности, можно получить более эффективное окружающее звучание, увеличив уровень верхних частот для таких звуковых лучей.

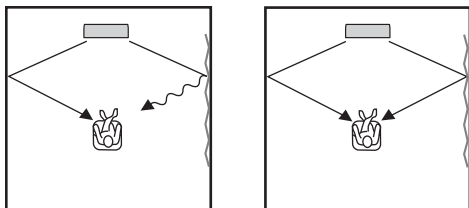

Выбор: -12,0 дБ – +12,0 дБ

Исходная установка: Front L/R, Center 0 дБ

Surround L/R +3,0 дБ в

режиме луча 5

Surround L/R 0 дБ в режиме

луча ST + 3

- **Front L** настраивает выходной уровень верхних частот фронтального левого канала.
- **Front R** настраивает выходной уровень верхних частот фронтального правого канала.
- **Center** настраивает выходной уровень верхних частот центрального канала.
- **Surround L** настраивает выходной уровень верхних частот левого канала окружающего звучания.
- **Surround R** настраивает выходной уровень верхних частот правого канала окружающего звучания.

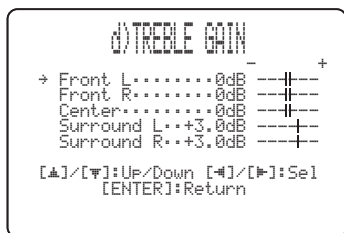

IMAGE LOCATION

(Мнимое расположение)

Используется для настройки направления, с которого слышится звучания фронтальных левого и правого каналов таким образом, что каждое звучание слышно ближе к центральному каналу. Данная функция используется для перенаправления аудиосигналов, если звучание от фронтальных левого и правого каналов кажется неестественным, например, если место слушателя находится не в центре комнаты для прослушивания.

Данный параметр можно регулировать только при выборе 3 Beam или 5 Beam в качестве режима луча (смотрите стр. 42 и 43).

Выбор: ON, OFF

Диапазон настройки: 0% – 95%

Исходная установка: 0%

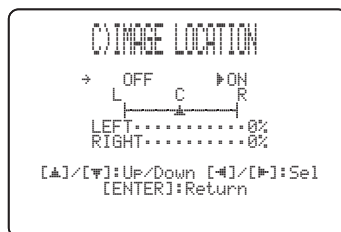

LEFT (Слева)

Настраивает аудиосигналы влево.

Чем выше процент, тем громче воспроизведение от центра.

Без настройки

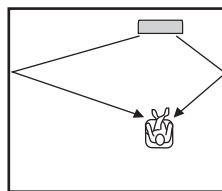

При настройке фронтального левого канала

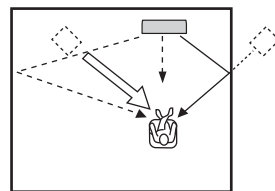

RIGHT (Справа)

Настраивает аудиосигналы вправо.

Чем выше процент, тем громче воспроизведение от центра.

Без настройки

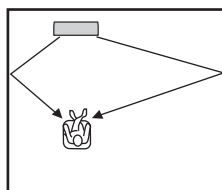

При настройке фронтального правого канала

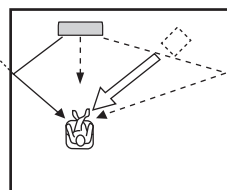

SOUND MENU

Используется для ручной настройки различных параметров, связанных с выводом звучания.
SET MENU → MANUAL SETUP → SOUND MENU

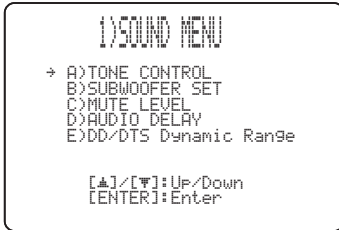

■ TONE CONTROL (Настройка тональности)

Можно настроить тональное качество звуковых лучей.

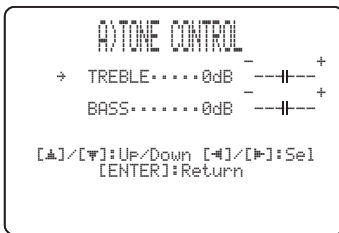

TREBLE (Верхние частоты)

Используется для настройки высокочастотной характеристики.

Выбор: -12 дБ – +12 дБ

Исходная установка: 0 дБ

BASS (Басы)

Используется для настройки низкочастотной характеристики.

Выбор: -12 дБ – +12 дБ

Исходная установка: 0 дБ

■ SUBWOOFER SET (Настройки сабвуфера)

Используется для ручной настройки различных параметров сабвуфера.

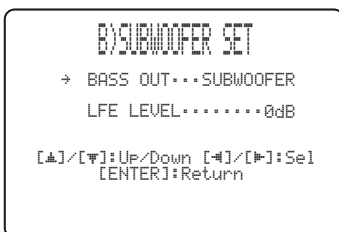

BASS OUT (Вывод басов)

Низкочастотные сигналы (басы) могут направляться на сабвуфер или фронтальные левый и правый каналы. Данный параметр также определяет направление сигналов LFE (низкочастотный эффект), содержащихся в источниках Dolby Digital или DTS.

Выбор: **SWFR** (Сабвуфер), **FRONT**

- Выберите **SWFR** при использовании сабвуфера. Сигналы LFE и низкочастотные сигналы от других каналов направляются на сабвуфер.
- Выберите **FRONT**, если сабвуфер не используется. Сигналы LFE и низкочастотные сигналы других каналов направляются на фронтальные левый и правый каналы.

LFE LEVEL (Уровень низкочастотного эффекта)

Выберите для регулировки уровня выходного сигнала в канале LFE (низкочастотных эффектов). Канал LFE содержит особые низкочастотные эффекты, которые добавляются только к определенным сценам. Данная настройка действительна только во время декодирования данным аппаратом сигналов в формате Dolby Digital или DTS.

Выбор: -20 – 0 дБ

■ MUTE LEVEL (Уровень приглушения)

Используется для настройки уровня уменьшения громкости функцией приглушения.

Выбор: **MUTE**, -20 дБ

- Выберите **MUTE** для полного приглушения всех выводимых звуков.
- Выберите -20 дБ для уменьшения текущего уровня громкости на 20 дБ.



■ AUDIO DELAY (Задержка звучания)

Используется для задержки звучания для его синхронизации с видеокартинкой. Данная функция может быть необходима при использовании определенных ЖК экранов или проекторов.
Выбор: 0 – 160 msec



■ DD/DTS Dynamic Range (Динамический диапазон сигналов Dolby Digital и DTS)

Используется для выбора количества сжатия динамического диапазона. Данная настройка действительна только во время декодирования аппаратом сигналов в формате Dolby Digital или DTS. Динамический диапазон - это разница между наименьшим звучанием, слышимым поверх шума среды, и наибольшим звучанием, слышимым без помех.

Выбор: MIN (минимальный), STD (стандартный), MAX (максимальный)

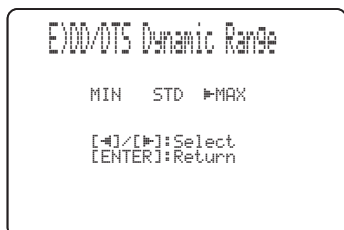

Выберите для настройки сжатия динамического диапазона.

- Выберите MIN для прослушивания источников на низких уровнях громкости.
- Выберите STD для общего пользования.
- Выберите MAX для художественных фильмов.

INPUT MENU

Используется для ручной настройки различных параметров, связанных с аудио и видеовходом.
SET MENU → MANUAL SETUP → INPUT MENU



■ INPUT MODE (Режим приема)

Используется для назначения режима приема для источников, подключенных к гнездам DIGITAL INPUT, при включении питания данного аппарата. Подробнее о типах аудиосигналов, выводимых данным аппаратом, смотрите “Выбор режима приема” на стр. 68.

Выбор: AUTO, LAST



- Выберите AUTO для установки данного аппарата на автоматическое обнаружение типа входных сигналов и выбора соответствующего режима приема.
- Выберите LAST для установки данного аппарата на автоматический выбор последнего режима приема, использованного для такого источника. Если тип входных сигналов отличается от настройки, звучание отсутствует.

■ INPUT TRIM (Монтаж приема)

Используется для настройки входного уровня источника приема.



- Выберите TV/STB ANALOG для настройки уровня аудио и видеосигналов, поступающих на гнезда TV/STB AUDIO INPUT данного аппарата.

Диапазон настройки: -6,0 дБ – 0,0 дБ

Исходная установка: -3,0 дБ

- Выберите TV/STB DIGITAL для настройки уровня аудио и видеосигналов, поступающих на аналоговые гнездо TV/STB OPTICAL DIGITAL INPUT данного аппарата.

Диапазон настройки: -6,0 дБ – 0,0 дБ

Исходная установка: -3,0 дБ

- Выберите VCR ANALOG для настройки уровня аудио и видеосигналов, поступающих на гнезда VCR AUDIO INPUT данного аппарата.

Диапазон настройки: -6,0 дБ – 0,0 дБ

Исходная установка: -3,0 дБ

- Выберите DVD DIGITAL для настройки уровня аудио и видеосигналов, поступающих на аналоговые гнездо DVD COAXIAL DIGITAL INPUT данного аппарата.

Диапазон настройки: -6,0 дБ – 0,0 дБ

Исходная установка: -3,0 дБ

- Выберите AUX DIGITAL для настройки уровня аудио и видеосигналов, поступающих на аналоговые гнездо AUX OPTICAL DIGITAL INPUT данного аппарата.

Диапазон настройки: -6,0 дБ – 0,0 дБ

Исходная установка: -3,0 дБ

■ INPUT RENAME (Переименование источника)

Используется для изменения названия источника, отображаемого в экранном меню и на дисплее фронтальной панели. Нажав селекторную кнопку источника (например, DVD), выберите компонент, название которого нужно изменить, и выполните следующую процедуру.



- 1 Нажимайте ◀ / ▶ для установки (подчеркивания) под редактируемым пробелом или знаком.

Мигает (подчеркивание).

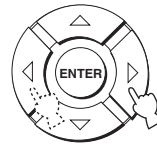

- 2 Нажимая ▲ / ▼, выберите нужный знак.

- Для каждого источника вы можете использовать до 8 знаков.
- Нажимайте ▼ для переключения знака в следующем порядке или нажимайте ▲ для переключения в обратном порядке: А – Z, пробел, 0 – 9, пробел, а – z, пробел, #, *, +, др.

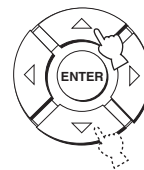

- 3 Для переименования каждого источника, повторите шаги 1 – 2.

- 4 Нажмите ENTER для выхода.

Новые названия регистрируются, и дисплей устанавливается на предыдущий экран.

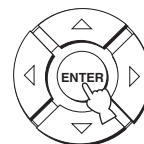

■ HDMI SET (Настройка HDMI)

Используется для изменения аудио/видео выхода/входа HDMI для соответствия с подключенным компонентом.

Выбор: SUPPORT AUDIO (Поддержка звучания), AUDIO SELECT (Выбор звучания), VIDEO INFO. (Видеоинформация), HDMI CONTROL (Управление HDMI)



SUPPORT AUDIO (Поддержка звучания)

Используется для выбора воспроизведения аудиосигналов HDMI на данном аппарате или на другом компоненте HDMI, подключенном к гнезду HDMI OUT данного аппарата.

Выбор: YRS-1000, OTHER

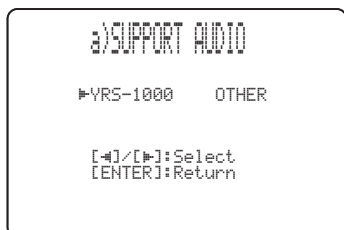

Примечания

- Данная настройка действительна при установке HDMI CONTROL на OFF (смотрите стр. 63).
- Видеосигналы HDMI, поступающие на одно из гнезд HDMI IN данного аппарата, всегда выводятся на гнездо HDMI OUT данного аппарата.
- При установке HDMI CONTROL на ON, данная настройка недействительна. Данный аппарат следует настроить телевизору, управляемого через HDMI.

AUDIO SELECT (Выбор звучания)

Данная функция используется, если подключенный к одному из гнезд HDMI на данном аппарате проигрыватель/тюнер выводит многоканальный аудиоисточник в 2-канальном режиме. Подключите оптическое и/или коаксиальное цифровое(ые) выходное(ые) гнездо(а) на проигрывателе к соответствующему(им) цифровому(ым) входному(ым) гнезду(ам) на данном аппарате в дополнение к подключению HDMI и затем установите "AUDIO SELECT" на "OFF". Многоканальный сигнал проходит через цифровое гнездо и выводится от данного аппарата в многоканальном режиме.

Выбор: ON, OFF

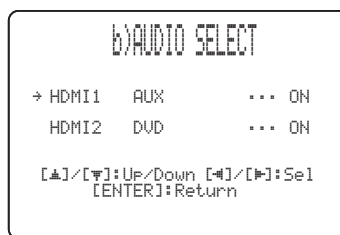

Примечания

- Видеосигнал, входящий на одно из гнезд HDMI, выводится на гнездо HDMI OUT, вне зависимости от настройки AUDIO SELECT.
- Настройка AUDIO SELECT применяется только к звучанию, выводимому от данного аппарата. Она недействительна для звучания, выводимого от устройства, подключенного к гнездам HDMI OUT.

VIDEO INFO. (Видеоинформация)

Используется для отображения видеоинформации текущего входного сигнала.

Выбор: HDMI RES., HDMI ERROR

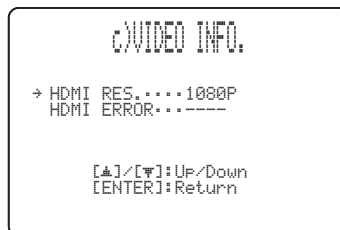

- Выберите HDMI RES. для отображения разрешения входных/выходных сигналов HDMI.
- Выберите HDMI ERROR для отображения сообщений об ошибках для подключенных источников или устройств HDMI (смотрите стр. 79 для более подробной информации).

HDMI CONTROL (Управление HDMI)

Данная функция используется для связи данного аппарата и телевизора, совместимого с управлением через HDMI, через HDMI. С помощью пульта ДУ телевизора, совместимого с управлением через HDMI, можно включать или отключать питание, выбирать режим приема, и настраивать уровень громкости данного аппарата. Подробнее, смотрите “Использование функции управления HDMI” на стр. 52.

Выбор: **OFF**, **ON**



- Выберите ON для включения управления HDMI.
- Выберите OFF для отключения управления HDMI.
- Когда “HDMI CONTROL” установлен на “ON”, энергопотребление в режиме ожидания повышается.

Примечания

- При установке HDMI CONTROL на OFF, и если данный аппарат находится в режиме ожидания, сигналы, поступающие на гнезда HDMI IN, не выводятся на гнездо HDMI OUT.
- Для соответствующего срабатывания функции управления HDMI, рекомендуется, чтобы устройства, подключенные через гнезда HDMI (телевизор, DVD-магнитофон, Blu-ray-магнитофон, др.) были от одинакового производителя.

DISPLAY MENU

Используется для ручной настройки различных параметров, связанных с дисплеем.
 SET MENU → MANUAL SETUP →
 DISPLAY MENU



■ F.DISPLAY SET (Настройка дисплея фронтальной панели)

Используется для настройки яркости и отображения настроек дисплея фронтальной панели.

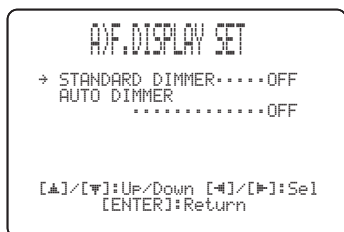

STANDARD DIMMER (Стандартное освещение)

Используется для настройки яркости дисплея фронтальной панели при управлении данным аппаратом с помощью кнопок управления на фронтальной панели или пульте ДУ.
 Выбор: -2, -1, **OFF**

AUTO DIMMER (Автоматическое освещение)

Если в течение определенного периода времени не была произведена никакая операция, дисплей фронтальной панели тускнеет. Используется для настройки яркости дисплея фронтальной панели в таком случае.

Выбор: **OFF** (яркость, одинаковая с параметром STANDARD DIMMER),
 -1 - -3 (основанная на параметре STANDARD DIMMER), **DISPLAY OFF**

■ OSD SET (Настройки экранного меню)

Используются для настройки позиции отображение и установки времени отображения экранного меню.



OSD SHIFT (Сдвиг экранного меню)

Используется для регулировки отображения экранного меню по вертикали. Регулируйте в направлении - (минус) для повышения расположения экранного меню, и регулируйте в направлении + (плюс) для его понижения.

Выбор: -5 - +5

Исходная установка: 0

■ UNIT SET (Параметры единиц)

Используется для переключения отображаемой единицы измерения.

Выбор: **METERS** (Модели для Австралии, Европы, Азии и Китая),
FEET (Модели для США и Канады)



- Выберите METERS для ввода расстояния в метрах.
- Выберите FEET для ввода расстояния в футах.

Примечание

При переключении данного параметра, настроенные параметры звукового луча могут измениться.

Настройка баланса звучания

Можно настроить выходной уровень звукового луча каждого канала с помощью тестового тонального сигнала или воспроизводимого звучания в каждом режиме луча для достижения более реального уровня окружающего звучания.

Использование тестового тонального сигнала

С помощью функции тестового тонального сигнала, при воспроизведении тестового тонального сигнала от каждого канала, можно вручную отрегулировать баланс уровней каналов. С помощью данной функции, настройте уровни каналов таким образом, чтобы уровень громкости каждого канала был одинаково слышен с места слушателя.

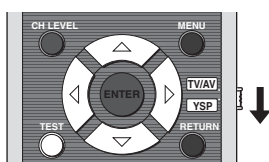

1 Установите селектор режима управления на YSP.

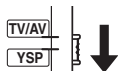

2 Нажмите кнопку TEST.

На дисплее фронтальной панели отображается “TEST FRONT L” и из фронтального левого канала выводится тестовый тональный сигнал.



3 Нажимая \triangle / ∇ , выберите канал для настройки.

Дисплей фронтальной панели переключается следующим образом:

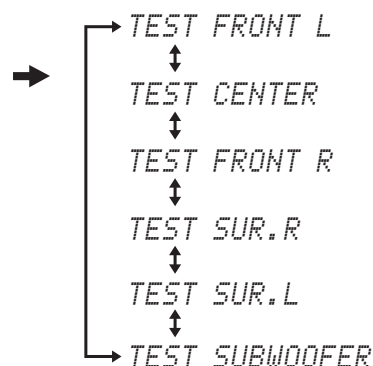

Примечание

“TEST SUBWOOFER” (Тестирование сабвуфера) доступно только при выборе установки SWFR в пункте BASS OUT (НЧ выход) в меню SOUND MENU (Звук) (смотрите стр. 59).

4 Нажимая \triangleleft / \triangleright , отрегулируйте громкость каналов.

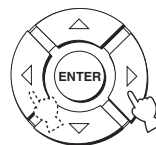

Диапазон настройки: $-10,0$ дБ – $+10,0$ дБ

5 По завершению всех настроек, нажмите TEST.



Примечания

- Невозможно отрегулировать уровни всех каналов при выборе стереофонического воспроизведения (смотрите стр. 48), или My Surround (смотрите стр. 43) в качестве режима луча.
- Невозможно отрегулировать “FRONT L/R” при выборе Stereo plus 3 Beam в качестве режима луча (смотрите стр. 43).
- “FRONT L/R” автоматически настраиваются в зависимости от настроек других каналов, при выборе Stereo plus 3 Beam или стереофонического воспроизведения в качестве режима луча (смотрите стр. 43 и 48).



Если невозможно настроить уровень определенного канала, на дисплее фронтальной панели отображается “--dB”.

Использование воспроизводимого звучания

Также можно вручную настроить уровни каналов во время воспроизведения источника как DVD-диск.

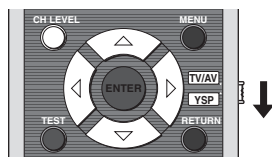

1 Установите селектор режима управления на YSP.



2 Повторно нажимая CH LEVEL (или нажав CH LEVEL и Δ / ∇), выберите канал для настройки.

Дисплей фронтальной панели переключается следующим образом:

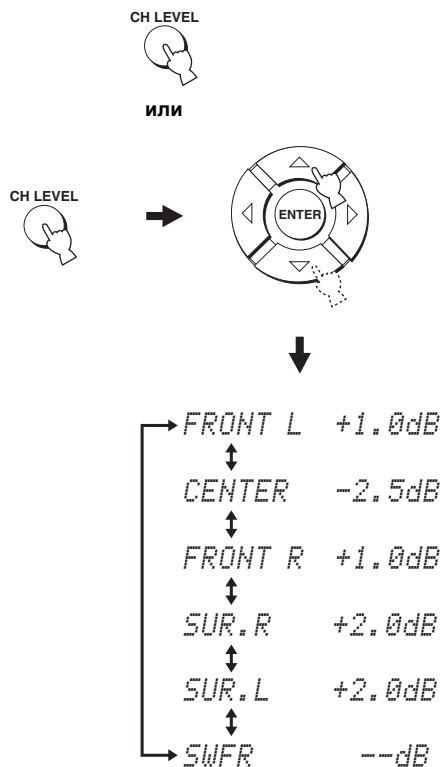

Примечание

“SWFR” (Сабвуфер) доступен только при выборе установки SWFR в пункте BASS OUT (НЧ выход) в меню SOUND MENU (Звук) (смотрите стр. 59).

3 Нажимая $\triangleleft / \triangleright$, отрегулируйте громкость каналов.

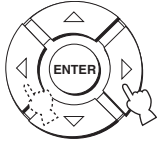

Диапазон настройки: $-10,0$ дБ – $+10,0$ дБ

4 По завершению настройки, подождите несколько секунд, не выполняя никакие операции управления данным аппаратом.

Примечания

- Невозможно отрегулировать уровни всех каналов при выборе стереофонического воспроизведения (смотрите стр. 48) в качестве режима луча.
- Невозможно отрегулировать “FRONT L/R” при выборе Stereo plus 3 Beam в качестве режима луча (смотрите стр. 43).
- “FRONT L/R” автоматически настраиваются в зависимости от настроек других каналов, при выборе Stereo plus 3 Beam или стереофонического воспроизведения в качестве режима луча (смотрите стр. 43 и 48).



Если невозможно настроить уровень определенного канала, на дисплее фронтальной панели отображается “-dB”.

Выбор режима приема

По желанию или в зависимости от состояния источника, можно выбрать тип поступающих аудиосигналов от выбранного источника. Данная функция доступна для TV/STB, DVD, и AUX.



В большинстве случаев, рекомендуется установить режим приема на AUTO.

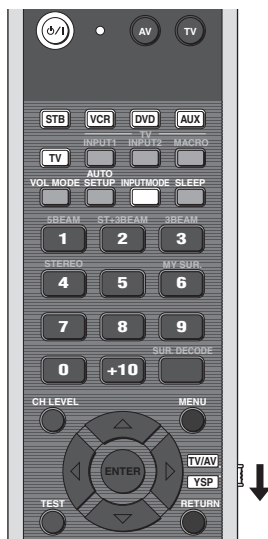

- 1 Установите селектор режима управления на YSP.

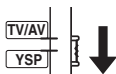

- 2 Для выбора желаемого источника приема, нажмите одну из селекторных кнопок источника.

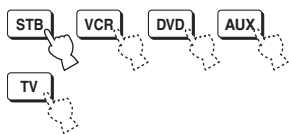

- 3 Повторно нажимайте INPUTMODE для переключения режимов приема.

INPUTMODE

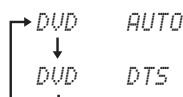

При выборе DVD в качестве источника

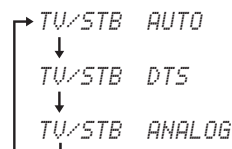

При выборе TV или STB в качестве источника

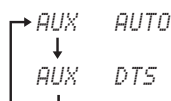

При выборе AUX в качестве источника

Примечание

Режим приема ANALOG недоступен для DVD и AUX.

AUTO

Автоматический выбор поступающих аудиосигналов в следующем приоритетном порядке:

- 1) Dolby Digital или DTS
- 2) PCM
- 3) Аналоговый сигнал



В большинстве случаев используется данный режим приема.

DTS

Выбор только цифровых сигналов, закодированных по системе DTS.

По сравнению с AUTO, данный режим приема обеспечивает большую устойчивость во время воспроизведения CD-дисков или LD-дисков, закодированных по системе DTS.

ANALOG

Выбор только аналоговых сигналов.

Даже при одновременном поступлении цифровых и аналоговых сигналов, выбираются только аналоговые сигналы.



Можно настроить режим приема по умолчанию, выбираемый при включении питания данного аппарата, отрегулировав INPUT MODE в INPUT MENU (смотрите стр. 60).

Регулировка системных параметров

Данный аппарат оборудован дополнительными меню, отображаемыми на дисплее фронтальной панели. В данных меню имеются дополнительные операции для регулировки и настройки работы данного аппарата.

Примечание

При установке “EPANEL KEY” на “EPANEL: OFF” (смотрите стр. 70), STANDBY/ON на фронтальной панели недействителен. Для регулировки системных параметров, вместо него используйте STANDBY/ON на пульте ДУ.

Использование системных параметров

Следуя процедуре ниже, введите системные параметры.

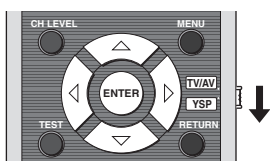
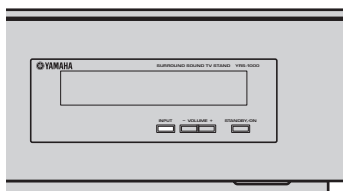

- 1 Нажмите STANDBY/ON на пульте ДУ для отключения питания данного аппарата.

STANDBY/ON



- 2 Нажмите и удерживайте INPUT на фронтальной панели и нажмите STANDBY/ON на пульте ДУ для включения питания данного аппарата.

На дисплее фронтальной панели отображается “MEMORY PROTECT”

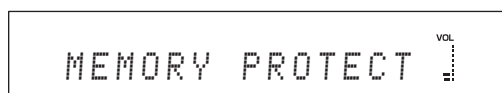
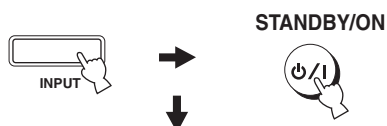

- 3 Отпустите INPUT на фронтальной панели.



- 4 Установите селектор режима управления на YSP.

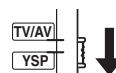



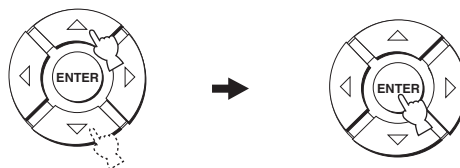



- 5 С помощью \triangle / ∇ выберите параметр для настройки, затем нажмите ENTER. Типы параметров смотрите в таблице на стр. 70.

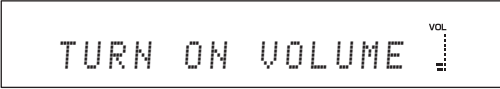

- 6 С помощью \triangle / ∇ выберите и измените настройку параметра.

Настройки параметров смотрите в таблице на стр. 70.



Изменяемый параметр и дисплей фронтальной панели	Настройки параметров
<p>MEMORY PROTECT Можно защитить сохраненные в системной памяти данного аппарата настройки от случайного удаления или нежелательного изменения.</p> 	ON, OFF
<p>MAX VOLUME Можно установить максимальный уровень громкости, чтобы данный аппарат не воспроизводил звучание выше ограниченного уровня громкости.</p> 	MAX, 99 – 01, MIN Шаг регулирования: 1
<p>TURN ON VOLUME Можно установить начальный уровень громкости, применяемый при включении питания данного аппарата.</p> 	MAX, 99 – 01, OFF Шаг регулирования: 1
<p>DEMO MODE С помощью тестового воспроизведения звукового луча от данного аппарата, можно проверить звуковой луч.</p> 	ON, OFF
<p>PANEL INP. KEY При регулировке системных параметров, можно отключить INPUT на фронтальной панели.</p> 	ON, OFF
<p>F.PANEL KEY При регулировке системных параметров, можно отключить кнопки фронтальной панели. Для активации клавиш на передней панели выключите питание устройства кнопкой STANDBY/ON на пульте дистанционного управления, а затем выполните указанные действия для выбора установки ON (Вкл).</p> 	ON, OFF
<p>FACTORY PRESET Можно сбросить все параметры данного аппарата на заводские установки. Данная процедура полностью перезагружает ВСЕ параметры в SET MENU.</p> <p>Примечание После выполнения следующей процедуры требуется снова запустить AUTO SETUP для настройки соответствия среде окружающего звучания.</p> 	RESET, CANCEL

7 Нажав **STANDBY/ON** на пульте ДУ, установите данный аппарат в режим ожидания.



Новая настройка начнет работать при включении питания данного аппарата в следующий раз. Для изменения установок параметров системы вначале выключите питание устройства, а затем

выполните указанные действия для выполнения необходимых настроек.



При включении демонстрационного режима, перезапустите аппарат, затем нажмите **ENTER** во время воспроизведения источников для тестирования звукового луча. Воспроизводимый звуковой луч передвигается влево и вправо. Для остановки перемещения, снова нажмите **ENTER**.

Функции пульта ДУ

Кроме управления данным аппаратом, пульт ДУ также может управлять другими аудиовизуальными компонентами производства Yamaha и других производителей. Для управления другими компонентами, требуется установить в пульт ДУ соответствующие коды ДВ и установить селектор режима управления на TV/AV для переключения зоны управления.

Примечание

В зависимости от внешнего используемого аудиовизуального компонента, пульт ДУ может не управлять компонентом, даже если установлен код ДУ. В таком случае, управляйте компонентом от пульта ДУ компонента.

Установка кодов ДУ

Установив соответствующие коды ДУ, можно управлять другими компонентами. Коды можно установить для каждой зоны приема (STB, VCR, DVD, AUX и TV).

Полный список доступных кодов ДУ указан в разделе “Список кодов дистанционного управления” в конце данного руководства.

Индикатор передачи

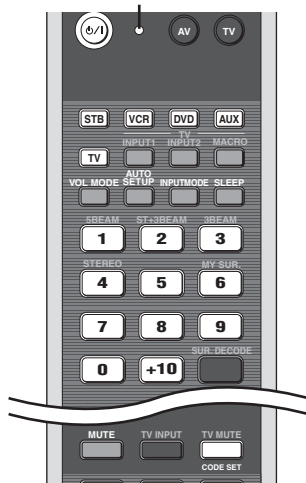

- 1 Нажмите и удерживайте CODE SET и нажмите одну из селекторных кнопок источника и выберите источник приема, для которого нужно установить код ДУ.**

Дважды мигает и остается включенным индикатор передачи.

Удерживая CODE SET, перейдите на шаг 2.



Нажмите и удерживайте CODE SET до завершения шага 2.

- 2 С помощью цифровых кнопок введите код ДУ, удерживая нажатой CODE SET.**

Пример установки: Yamaha Зона приема DVD



Отпустите CODE SET после ввода кода.

- 3 Для управления внешним компонентом от пульта ДУ, смотрите “Управление другими компонентами” на стр. 72.**

Если внешний компонент срабатывает правильно, это значит, что код ДУ был успешно установлен.

Если внешний компонент срабатывает неправильно, код ДУ может быть ошибочным. Подтвердите правильность кода ДУ. Смотрите “Список кодов дистанционного управления” в конце данного руководства, и заново начните с шага 1.

Примечание

Если производитель компонента обладает более чем одним кодом, попробуйте все из них, пока вы не найдете нужный.

Память пульта ДУ может быть удалена, если пульт ДУ находится без батареек более двух минут, или в нем находятся полностью использованные батарейки. Если память удалена, вставьте новые батарейки и переустановите коды ДУ.

При замене батареек, будьте внимательны и не нажимайте никакие кнопки на пульте ДУ. Это может привести к удалению памяти.

Управление другими компонентами

■ Управление телевизором

Установите селектор режима управления на TV/AV, и нажмите TV и выберите телевизор как источник приема.

Зона управления пульта ДУ переключается на режим управления телевизором.

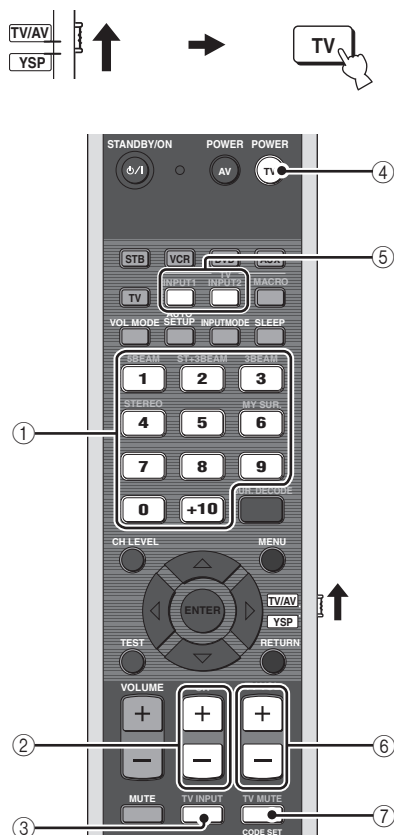

① Цифровые кнопки

Выбор телевизионного канала для воспроизведения.

② CH +/-

Переключение доступных телевизионных каналов.

③ TV INPUT

Переключение источника приема телевизора.

④ TV POWER

Включение или отключение питания телевизора.

⑤ TV INPUT1/2

Выбор источника приема телевизора.

⑥ TV VOL +/-

Настройка уровня аудиовыхода телевизора.

⑦ TV MUTE

Временное приглушение аудиовыхода телевизора.

При использовании функции управления HDMI, некоторые операции (включения питания и установка в режим ожидания, регулировка уровня громкости, др.) могут выполняться на данном аппарате, если телевизор, подключенный к данному аппарату через гнезда HDMI, управляется от пульта ДУ данного аппарата. При подключении к данному аппарату DVD-магнитофона или Blu-ray-магнитофона, совместимого с управлением через HDMI, через гнезда HDMI, данные устройства также можно включать и устанавливать в режим ожидания.

■ Управление DVD-проигрывателем/ магнитофоном

Установите селектор режима управления на TV/AV и нажмите DVD и выберите DVD как источник приема. Зона управления пульта ДУ переключается на режим управления DVD.

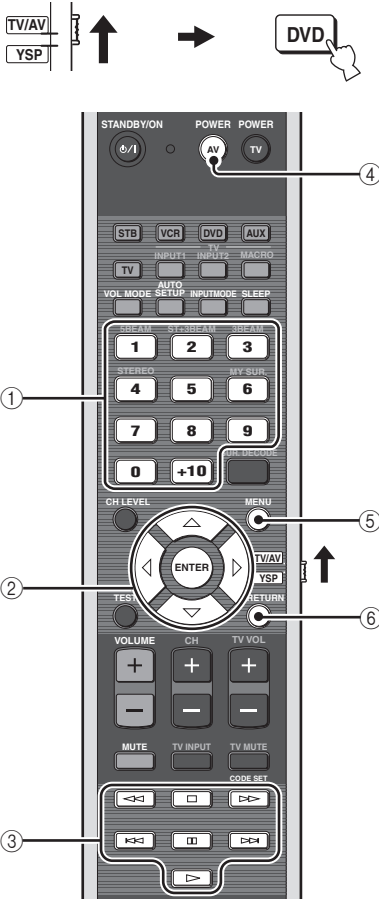

- ① **Цифровые кнопки**
Ввод цифровых значений.
- ② **Курсорные кнопки** $\triangle / \nabla / \leftarrow / \rightarrow$, **ENTER**
Используются для выбора параметров DVD меню.
- ③ **Кнопки управления для DVD-проигрывателей**
Управление DVD-проигрывателем/магнитофоном, например, воспроизведение и остановка.
- ④ **AV POWER**
Включение или отключение питания DVD-проигрывателя/магнитофона.
- ⑤ **MENU**
Вывод на экран меню DVD и удаление этого меню с экрана.
- ⑥ **RETURN**
Используется для возврата к предыдущему меню DVD.

■ Управление декодером (Кабельное телевидение/ Спутниковый тюнер)

Установите селектор режима управления на TV/AV и нажмите STB и выберите декодер как источник приема.

Зона управления пульта ДУ переключается на режим управления декодером.

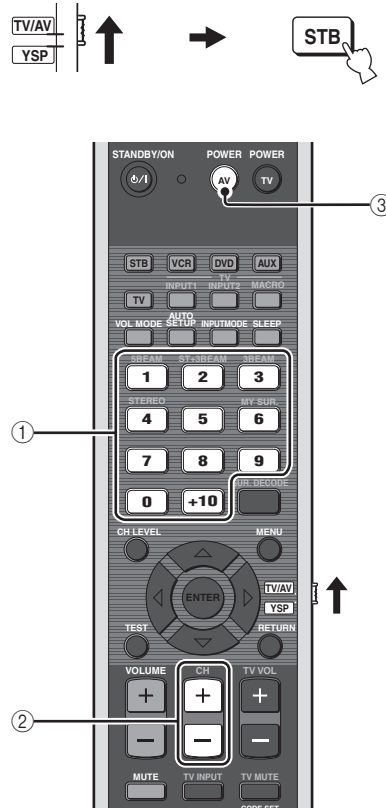

- ① **Цифровые кнопки**
Ввод цифровых значений.
- ② **CH +/-**
Переключение доступных каналов декодера.
- ③ **AV POWER**
Включение или отключение питания декодера.

■ Управление видеомagnитофоном

Установите селектор режима управления на TV/AV и нажмите VCR и выберите видеомagnитофон как источник приема.

Зона управления пульта ДУ переключается на режим управления видеомagnитофоном.

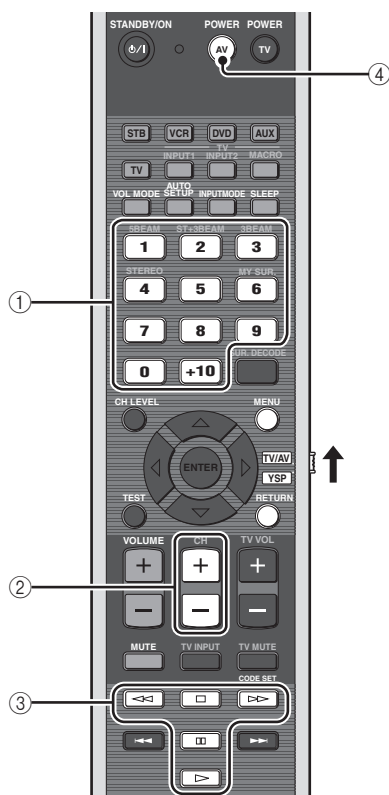

① Цифровые кнопки

Ввод цифровых значений.

② CH +/-

Переключение доступных каналов видеомagnитофона.

③ Кнопки управления для видеомagnитофона.

Управление видеомagnитофоном, например, воспроизведение и остановка.

④ AV POWER

Включение или отключение питания видеомagnитофона.

Использование телевизионного макроса

Функция телевизионного макроса позволяет выполнять серии операций нажатием одной кнопки. Например, для воспроизведения DVD-диска, обычно требуется включить компонент, выбрать DVD как источник, и нажать кнопку воспроизведения для начала воспроизведения. Функция телевизионного макроса позволяет выполнить все эти операции, просто нажав кнопку DVD макроса.

Примечания

- До установки макросов, убедитесь, что установлен код ДУ для телевизора.
- Методы установки макросов отличаются, если на телевизоре отсутствует функция настройки.
- При нажатии любых кнопок управления на пульте ДУ, за исключением кнопок, используемых для установки макросов во время установки макросов, процедура настройки автоматически отменяется.
- Если ушло более 10 секунд на шагах 2 и 3, процедура установки автоматически отменяется. В таком случае, начните с шага 1.



■ Установка макросов для телевизора с функцией управления

- 1 Нажмите и удерживайте CODE SET и нажмите одну из селекторных кнопок источника, для которого нужно установить макрос.**
Удерживая CODE SET, перейдите на шаг 2.

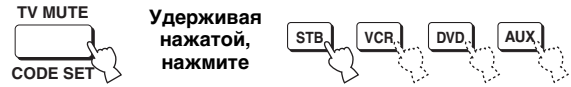

- 2 Удерживая нажатой CODE SET, нажмите MACRO.**

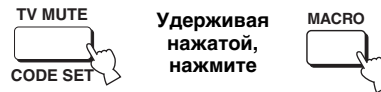

- 3 Нажимая CH +/- или цифровые кнопки, выберите телевизионный канал.**

Убедитесь, что на телевизионном экране отображен экран настройки.



- 4 Повторно нажимайте TV INPUT, пока экран не переключится на отображение источника приема, выбранного на шаге 1.**



- 5 Нажмите ENTER для подтверждения установки макроса.**

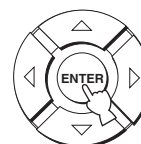

■ Установка макросов для телевизора без функции управления

- 1 Нажмите и удерживайте CODE SET и нажмите одну из селекторных кнопок источника и выберите источник приема, для которого нужно установить макрос. Удерживая CODE SET, перейдите на шаг 2.

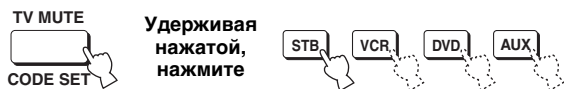

- 2 Удерживая нажатой CODE SET, нажмите MACRO.

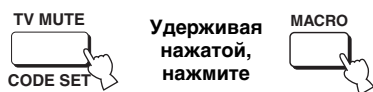

- 3 Нажмите кнопку INPUT1.

Убедитесь, что на телевизионном экране отображен экран приема.



- 4 Повторно нажимайте TV INPUT, пока экран не переключится на отображение источника приема, выбранного на шаге 1.



- 5 Нажмите ENTER для подтверждения установки.



■ Управление макросами

Нажмите и удерживайте одну из селекторных кнопок источника примерно две секунды и выберите нужный источник, для которого нужно назначить макрос.

Телевизионный источник переключается одновременно с переключением режима приема.



■ Отмена макроса

- 1 Нажмите и удерживайте CODE SET и нажмите одну из селекторных кнопок источника и выберите источник приема, для которого нужно отменить макрос. Удерживая CODE SET, перейдите на шаг 2.

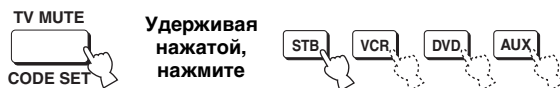

- 2 Удерживая нажатой CODE SET, нажмите MACRO.

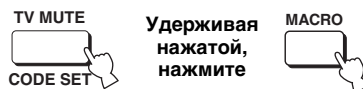

- 3 Нажмите ENTER для отмены макроса.

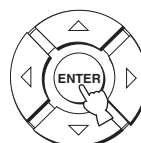

Возможные неисправности и способы по их устранению

Если у вас возникли любые из следующих трудностей во время эксплуатации данного аппарата, воспользуйтесь таблицей ниже для устранения ошибки. В случае, если неисправность не указана в таблице или вы не смогли исправить ошибку, следуя инструкциям таблицы, установите данный аппарат в режим ожидания, отсоедините силовой кабель переменного, и обратитесь к ближайшему авторизованному дилеру или сервис центр Yamaha.

■ Общая часть

Неисправность	Причина	Способ устранения	Смотрите стр.
Данный аппарат не включается при нажатии STANDBY/ON, или устанавливается в режим ожидания сразу после включения питания.	Силовой кабель переменного тока ненадежно подключен к сети переменного тока.	Надежно подключите силовой кабель переменного тока к сети переменного тока.	23
	Данный аппарат подвергся сильному электрическому напряжению от внешних источников (например, молния и сильное статическое электричество).	Установите данный аппарат в режим ожидания, отсоедините силовой кабель переменного тока, подключите его к розетке через 30 секунд, и пользуйтесь как обычно.	—
Данный аппарат внезапно устанавливается на режим ожидания.	Температура внутри корпуса поднялась очень высоко и была задействована схема защиты от перегрева.	Подождите около часа, пока данный аппарат не остынет, и снова включите его.	—
	Таймер сна привел аппарат к отключению.	Включите питание, и заново начните воспроизведение источника.	—
Отсутствует звук.	Кабеля входа/выхода были подключены неправильно.	Подключите кабели соответствующим образом. Если неисправность не была устранена, это означает, что используемые кабели могут быть с дефектом.	15
	Не был выбран соответствующий источник.	Выберите соответствующий источник с помощью INPUT или селекторных кнопок источника.	39
	Низкий уровень громкости.	Увеличьте уровень громкости.	41
	Звучание приглушено.	Нажмите MUTE или VOLUME +/- для возобновления вывода звучания и настройки уровня громкости.	41
	От компонента-источника поступают сигналы, не воспроизводимые данным аппаратом (например, сигналы PCM с частотой выборки более 96 кГц).	Воспроизведите источник, сигналы которого можно воспроизвести на данном аппарате.	—
		Измените системные настройки компонента-источника.	—
	Компоненты HDMI, подключенные к данному аппарату, не поддерживают стандарты защиты от копирования HDCP.	Подключите компоненты HDMI, поддерживающие стандарты защиты от копирования HDCP.	16
SUPPORT AUDIO установлен на OTHER и аудиосигналы "HDMI" не воспроизводятся на данном аппарате.	Установите SUPPORT AUDIO на YRS-1000 в MANUAL SETUP.	62	
Внезапное отключение звучания.	Таймер сна привел аппарат к отключению.	Включите питание, и заново начните воспроизведение источника.	—
	Звучание приглушено.	Нажмите MUTE или VOLUME +/- для возобновления вывода звучания и настройки уровня громкости.	41
Отсутствует звучание от каналов эффектов.	Включено воспроизведение сигнала источника или программы в режиме стерео.	Нажмите одну из кнопок режима луча на пульте ДУ и выберите режим многоканального воспроизведения и снова воспроизведите источник или программу.	42
Отсутствует звучание от центрального канала.	Установлен минимальный выходной уровень центрального канала.	Увеличьте уровень центрального канала.	65
Отсутствует звучание от каналов окружающего звучания.	Установлен минимальный выходной уровень каналов окружающего звучания.	Увеличьте выходной уровень каналов окружающего звучания.	65

Неисправность	Причина	Способ устранения	Смотрите стр.
Отсутствует звучание от сабвуфера.	Параметр BASS OUT в SUBWOOFER SET установлен на FRONT.	Выберите SWFR.	59
	Источник не содержит басовые сигналы.		
Искаженное или очень низкое басовое звучание.	Выбран один из усилителей ночного прослушивания.	Отключите усилители ночного прослушивания.	49
Непостоянные эффекты окружающего звучания.	Комната для прослушивания имеет нестандартную форму.	Установите данный аппарат в комнате квадратной или прямоугольной формы.	—
	На пути звукового луча нет стены.	Попробуйте установить на пути звукового луча гладкий предмет, например, доску	—
Невозможно воспроизвести источники Dolby Digital или DTS. (Индикатор Dolby Digital или DTS не загорается на дисплее фронтальной панели.)	Подключенный компонент не установлен в режим вывода цифровых сигналов Dolby Digital или DTS.	Произведите соответствующие настройки, следуя инструкции по эксплуатации компонента.	—
	Режим приема установлен на ANALOG.	Установите режим приема на AUTO.	68
Не отображается экранное меню.	Ненадежно подключен штырьковый видеокабель OSD.	Подключите кабель соответствующим образом.	17
Данный аппарат не работает соответствующим образом.	Завис внутренний микрокомпьютер из-за сильного электрического напряжения от внешних источников (например, молния и излишнее статическое электричество) или из-за низкого напряжения электропитания.	Отсоедините силовой кабель переменного тока от сети и снова подключите его примерно через 30 секунд.	—
Отсутствует звучание от телевизора, подключенного через HDMI.	Телевизор не принимает многоканальные аудиосигналы.	Преобразуйте многоканальные аудиосигналы на 2-канальные аудиосигналы на компоненте-источнике, например, DVD-проигрывателе.	—
	Параметр "SUPPORT AUDIO" установлен на "YRS-1000"	Установите "SUPPORT AUDIO" на "OTHER?"	62
Слышатся шумовые помехи от цифрового или высокочастотного оборудования.	Данный аппарат очень близко расположен к цифровому или высокочастотному оборудованию.	Передвиньте данный аппарат подальше от такого оборудования.	—
Данный аппарат неправильно воспроизводит звучание эффектов.	В исходном источнике содержатся эффекты окружающего звучания.	Отключите параметры эффекта окружающего звучания данного аппарата.	—

■ Пульт ДУ

Неисправность	Причина	Способ устранения	Смотрите стр.
Пульт ДУ не работает и/или функционирует неправильно.	Слишком далеко или неправильный угол.	Пульт ДУ работает при максимальном диапазоне до 6 м и угле внеосевого отклонения от фронтальной панели, не превышающем 30 градусов.	24
	Прямое попадание солнечных лучей или освещения (от инвертной флуоресцентной лампы, т.д.) на сенсор ДУ данного аппарата.	Измените месторасположение данного аппарата.	—
	Слабое напряжение в батарейках.	Поменяйте все батарейки.	24
Невозможно управлять внешними компонентами через пульт ДУ данного аппарата.	Управляемый внешний компонент не выбран как источник приема.	Нажмите INPUT на фронтальной панели или селекторные кнопки источника на пульте ДУ и выберите внешний компонент для управления.	39
	Неправильно установлен код ДУ.	Правильно установите код ДУ или попытайтесь установить другой код для одинакового производителя, используя “Список кодов дистанционного управления” в конце данной инструкции.	71
	Даже если код ДУ установлен правильно, некоторые модели могут не отвечать на сигналы пульта ДУ.	Используйте пульт ДУ от внешнего компонента.	—
Не срабатывают курсорные кнопки во время управления SET MENU.	Селектор режима управления был случайно установлен на TV/AV.	Установите селектор режима управления на YSP.	—
Невозможно использовать функцию автонастройки My Beam.	Слишком далеко или неправильный угол.	Пульт ДУ работает при максимальном диапазоне до 6 м и угле внеосевого отклонения от фронтальной панели, не превышающем 30 градусов.	24

■ HDMI

Сообщение об ошибке	Причина	Способ устранения	Смотрите стр.
Device Error	Количество подключенных компонентов HDMI превышает ограничение.	Уменьшите количество подключенных компонентов HDMI.	—
HDCP Error	Невозможно идентифицировать HDCP	Убедитесь, что подключенные компоненты HDMI поддерживают стандарты защиты от копирования HDCP.	—

■ Dolby Digital

Цифровая система окружающего звучания Dolby Digital позволяет насладиться полностью независимым многоканальным звучанием. Система Dolby Digital позволяет воспроизводить 5 полнодиапазонных аудиоканалов с 3 фронтальными каналами (левый, центральный, и правый), и 2 стереофоническими каналами окружающего звучания. Включая дополнительный канал, специально предназначенный для низкочастотных эффектов и известный как LFE (низкочастотный эффект), данная система в итоге обладает 5.1 каналами (канал LFE считается как 0.1). Использование 2-канального стереофонического режима для каналов окружающего звучания позволяет более аккуратно воспроизводить движущиеся звуковые эффекты и среду окружающего звучания по сравнению с системой Dolby Surround. Широкий динамический диапазон (от максимального до минимального уровней громкости), воспроизводимый 5 полнодиапазонными каналами, и точное направление звучания, стенированное с использованием цифровой обработки звучания, позволяют слушателя испытать недоступное ранее беспрецедентное чувство реализма и волнения. Данный аппарат позволяет вам свободно выбрать любую среду звучания, от монофонической до 5.1-канальной конфигурации, в зависимости от ваших потребностей.

■ Dolby Pro Logic II

Система Dolby Pro Logic II является улучшенной технологией, которая используется для декодирования обширного круга существующих программ Dolby Surround. Данная новая технология позволяет дискретное 5-канальное воспроизведение с 2 фронтальными левым и правым каналами, 1 центральным каналом, и 2 левым и правым каналами окружающего звучания (вместо только 1 канала окружающего звучания для обычной технологии Pro Logic). Также для 2-канальных источников доступны режимы Music и Game в дополнение к режиму Movie.

■ Dolby Surround

Система Dolby Surround, используя 4-канальную аналоговую систему записи, воспроизводит реалистичные и динамические звуковые эффекты: 2 фронтальных левых и правых канала (стереофонический), центральный канал для воспроизведения диалогов (монофонический), и канал окружающего звучания для особых звуковых эффектов (монофонический). Канал окружающего звучания воспроизводит звучание в узкочастотном диапазоне. Dolby Surround широко используется почти для всех видеокассет и лазерных дисков, а также во многих телевизионных и кабельных трансляциях. Встроенный декодер Dolby Pro Logic данного аппарата использует систему обработки цифрового сигнала, таким образом автоматически стабилизируя уровень громкости каждого канала для усиления передвигающихся звуковых эффектов и направленности.

■ DTS Digital Surround

DTS была разработана для замещения аналоговых звуковых сигналов кинофильмов 6-канальным цифровым звуковым сигналом, и в данное время становится все более популярной для использования в кинотеатрах во всем мире. Система домашнего кинотеатра, разработанная DTS, Inc., позволяет вам насладиться глубиной звучания и пространственным звучанием цифровой системы окружающего звучания DTS в вашем доме. Данная система эффективно воспроизводит свободное от помех 6-канальное звучание (говоря техническим языком, всего 5.1 каналов, включая левый, правый и центральный каналы, 2 канала окружающего звучания, плюс канал LFE 0.1 для сабвуфера). Аппарат оснащен декодером DTS-ES для 6.1-канального воспроизведения путем добавления канала тылового окружающего звучания к существующему 5.1-канальному формату.

■ DTS Neo:6

Система Neo:6 предназначена для декодирования обычных 2-канальных источников для 6-канального воспроизведения определенным декодером. Данная система позволяет выполнять многоканальное воспроизведение с более высоким разделением, точно так же, как при воспроизведении цифрового дискретного сигнала. Доступны два режима: Режим Music для воспроизведения музыкальных источников и режим Cinema для кинофильмов.

■ EUPHONY

Euphony является революционной системой воспроизведения звукового поля, выполненная с использованием новейших звуковых технологий, разработанных в соответствии с основной концепцией достижения прекрасного звучания. Она может воспроизводить окружающее звучание, оптимизированное вне зависимости от количества входных каналов, количества колонок (две или более колонки) или размеров колонки. Кроме того, она включает устойчивую локализацию центра. Она также может воспроизводить окружающее звучание для колонок с естественным звучанием и "сумасшедшей" локализации, что позволяет слушателю почувствовать расширенное звучание, и не дает ему устать, даже при прослушивании музыки или кинофильма в течение продолжительного времени.

■ HDMI

HDMI (High-Definition Multimedia Interface) - первый промышленно-поддерживаемый, несжатый, полностью цифровой аудио/видео интерфейс. Обеспечивая интерфейс между любым источником (например, кабельная коробка или аудиовизуальный ресивер) и аудио/видеоэкраном (например, цифровой телевизор) с помощью одного кабеля, HDMI поддерживает стандартное, усиленное или высокочеткое видеоизображение, а также многоканальное цифровое звучание. HDMI передает все стандарты ATSC HDTV и поддерживает 8-канальное цифровое звучание, с полосой частот для соответствия с будущими улучшениями и требованиями.

При использовании в комбинации с HDCP (High-bandwidth Digital Content Protection), HDMI обеспечивает надежный аудио/видео интерфейс, соответствующий требованиям по безопасности поставщиков материала содержания и системных операторов. Для подробной информации о HDMI, смотрите страницу HDMI на ["http://www.hdmi.org/"](http://www.hdmi.org/).

■ LFE 0.1-канал

Данный канал предназначен для воспроизведения низкочастотных сигналов. Данный канал обладает частотным диапазоном 20 Гц - 120 Гц. Данный канал считается как 0.1, так как он позволяет только усилить низкочастотный диапазон, по сравнению с полнодиапазонным воспроизведением других 5/6 каналов в 5.1/6.1-канальных системах Dolby Digital или DTS.

■ PCM (Линейный PCM)

Линейный PCM – это формат сигнала, позволяющий преобразовывать аналоговые аудиосигналы в цифровой формат, и записывать и передавать их без дополнительного сжатия. Данный метод используется для аудиозаписи на CD-дисках и DVD-дисках. Система PCM использует технологию производства отбора размера аналогового сигнала на очень короткую единицу времени. Известный как модуляция импульсного кода, аналоговый сигнал кодируется в виде импульсов и затем модулируется для записи.

Индексное наименование

■ Обозначения		■ Ф	
3 Beam.....	43	Фронтальная панель	7
5 Beam.....	42	■ Ц	
■ Б		Цифровой штырьковый аудиокабель	16
Батарейки	24	■ Ш	
■ Д		Штырьковый аудиокабель	16
Динамический диапазон	60	Штырьковый видеокабель OSD	16
Дисплей фронтальной панели	8	■ Э	
■ Г		Экранное меню (OSD)	26
Громкости	41	■ А	
■ З		AUTO SETUP (IntelliBeam).....	29
Задняя панель.....	9	■ В	
■ К		BEAM MENU	55
Картонная подставка микрофона	31	■ D	
Кабел HDMI	16	DEMO MODE.....	70
Код ДУ	71	DISPLAY MENU	64
■ М		Dolby Digital	44
Микрофон IntelliBeam	30	Dolby Pro Logic.....	44
■ О		Dolby Pro Logic II	44
Оптический кабель	16	DTS	44
Окружающего звучания	42	DTS Neo:6.....	44
■ П		■ Е	
Питание	25	EUPHONY	80
Пульт ДУ.....	10	■ F	
■ Р		FACTORY PRESET	70
Режим луча	42, 48	■ Н	
Режим окружающего звучания.....	44	HDMI	16
Режим одинаковой громкости телевизора	49	■ I	
Режим громкости	49	IntelliBeam.....	29
■ С		■ L	
Сенсор дистанционного управления	24	LFE 0.1-канал.....	81
Сtereo звучания	48	■ M	
Системные параметры.....	69	MANUAL SETUP.....	53
Силовой кабель переменного тока	23	MEMORY.....	36
■ Т		■ P	
Таймер сна.....	50	PCM	81
Тестовый тональный сигнал	65	■ S	
Телевизионный макрос	75	SET MENU.....	26
■ У		SOUND MENU	59
Управление HDMI.....	52	Stereo plus 3 Beam.....	43
Усилитель ночного прослушивания.....	49		

Технические характеристики

РАЗДЕЛ УСИЛИТЕЛЯ

- Полная максимальная выходная мощность 112 Вт
Динамики (1 кГц, СКГ 10%, 4 Ω) и
Низкочастотные репродукторы
(100 Гц, СКГ 10%, 4 Ω) 62 Вт
Сабвуфер (100 Гц, СКГ 10%, 5 Ω) 50 Вт

РАЗДЕЛ КОЛОНОК

- Головка
Динамики
..... 2,8 см конического типа с магнитным экраном
Низкочастотные репродукторы Диффузор 8 см
Сабвуфер Диффузор 13 см

ПОДКЛЮЧЕНИЯ

- Входные гнезда
TV/STB, VCR AUDIO IN (1 В, 32 кΩ)
..... 2 пары (Аналоговый)
TV/STB, AUX OPTICAL DIGITAL IN
..... 2 (Оптический цифровой)
DVD COAXIAL DIGITAL IN
..... 1 (Коаксиальный цифровой)
AUX, DVD HDMI IN 2
- Выходные гнезда
VIDEO OUT (1 Вp-р, 75 Ω) 1 (OSD)
HDMI OUT 1
- Гнездо системного соединителя
INTELLIBEAM MIC 1 (Вход микрофона)

ОБЩИЙ РАЗДЕЛ

- Напряжение
[Модели для США и Канады]
..... 120 В переменного тока, 60 Гц
[Модель для Австралии]
..... 240 В переменного тока, 50 Гц
[Модели для Европы и России]
..... 230 В переменного тока, 50 Гц
[Модель для Кореи]
..... 220 В переменного тока, 60 Гц
- Электропотребление 50 Ватт
- Потребление электроэнергии в режиме ожидания
..... 0,1 Ватт или ниже
- Габариты (Ш x В x Г) 1160 × 500 × 415 мм
- Вес 43 кг

* Технические характеристики могут изменяться без уведомления.

Интерфейс HDMI данного аппарата основан на следующем стандарте:

- HDCP (High-bandwidth Digital Content Protection System), лицензированный Digital Content Protection, LLC.

Примечания

- В акустических системах этого устройства применяются магниты. Не размещайте чувствительные к магнитному полю предметы, такие как телеприемники с ЭЛТ, часы, кредитные карты, дискеты и т.п., на стойке.
- При установке данного устройства рядом с телевизором с ЭЛТ возможны искажения изображения или звука. В этом случае отодвиньте телевизор от устройства.

Информация для пользователей по сбору и утилизации старой аппаратуры и использованных батареек



Эти знаки на аппаратуре, упаковках и в сопроводительных документах указывают на то, что подержанные электрические и электронные приборы и батарейки не должны выбрасываться вместе с обычным домашним мусором.

Для правильной обработки, хранения и утилизации старой аппаратуры и использованных батареек, пожалуйста, сдавайте их в соответствующие сборные пункты, согласно вашему национальному законодательству и положениям директив 2002/96/ЕС и 2006/66/ЕС.



При правильной утилизации этих товаров и батареек вы помогаете сохранять ценные ресурсы и предотвращать вредное влияние на здоровье людей и окружающую среду, которое может возникнуть из-за несоответствующего обращения с отходами.

За более подробной информацией о сборе и утилизации старых товаров и батареек, пожалуйста, обращайтесь в местные органы власти, приемные пункты или в магазин, где вы приобрели эти товары.



[Информация по утилизации в других странах за пределами Европейского Союза]

Эти знаки действительны только на территории Европейского Союза. По вопросам утилизации этих предметов обращайтесь в местные органы власти или в торговую организацию.

Pb

Обратите внимание на знак для батареек (два знака на задней стороне):

Этот знак может использоваться в сочетании со знаком, указывающим о содержании химических веществ. В этом случае это удовлетворяет требованиям, установленным Директивой по использованию химических веществ.

List of remote control codes
Liste des codes de commande
Liste der Fernbedienungscodes
Lista över fjärrstyrningskoder
Lista dei codici di telecomando
Lista de códigos de mando a distancia
Lijst met afstandsbedieningscodes
Список кодов дистанционного управления

TV		NORDMENDE 265, 266	ONKYO 632, 633, 634	JVC 392, 394, 344,
ADMIRAL 292, 293, 216		ONWA 296	PANASONIC 623, 635, 641,	345, 346, 347
AIWA 294, 276, 283, 284		PANASONIC 234, 235, 236,	651, 661, 668,	KENDO 396
AKAI 295, 296		253, 288, 211	672, 682, 683, 684	KENWOOD 392, 394, 396
ALBA 296		PHILCO 297, 225, 239, 298	PHILIPS 699, 647, 659, 669	LG/GOLDSTAR
AOC 297		PHILIPS 298, 225, 205	PIONEER 636, 637, 638,	396, 388
BELL &		PIONEER 226, 235, 254,	671, 673, 674,	LOEWE 396, 337
HOWELL 292		255, 268	675, 685 686, 687	LUXOR 395
BESTAR 298		PORTLAND 297, 256	RCA 639	LXI 393, 396, 397,
BLAUPUNKT 229, 222		PROSCAN 293, 221	SAMSUNG 612, 642	336, 349
BLUE SKY 298		PROSCAN 231, 241, 251	SHARP 643, 691, 692,	MAGNAVOX 325, 326, 328
BRANDT 223		PROTON 297, 250, 260, 270	696, 697, 698	MARANTZ 392, 394
BROC SONIC 297		QUASAR 234, 235	SONY 644, 676, 677	MARTA 396
BUSH 296		RADIO SHACK 299, 293, 297	SYLVANIA 662	MATSUI 396
BYD:SIGN 201, 202		RCA 293, 297, 234,	SYMPHONIC 662	MEMOREX 328, 336, 396, 397
CLATRONIC 298		256, 257, 258, 221	THOMSON 646	MINOLTA 333, 349
CRAIG 224		RUNCO 220, 230, 271	TOSHIBA 611, 621, 631,	MITSUBISHI 399, 344, 348,
CROSLEX 225, 298		SABA 223, 269, 265, 266	634, 665, 666,	359, 353, 352
CURTIS MATHIS		SAMPO 281, 297, 280	667, 681	MTC 363, 397
297, 226		SAMSUNG 297, 239, 248,	YAMAHA 699, 622, 623,	MULTITECH 397, 348, 354
DAEWOO 297, 298, 224,		262, 275	647, 682	NEC 392, 394, 344, 383
227, 228		SANYO 295, 233, 279,	ZERITH 663, 664	NOKIA 393, 395
DAYTRON 239		272, 273, 274, 212		NOKIA OCEANIC
DUAL 298		SCHNEIDER 296		395
DWIN 293, 281		SCOTT 297		OKANO 323
EMERSON 297, 224, 239, 232		SHARP 292, 239, 232, 213	VCR	OLYMPIC 325, 328
FURGUSON 223, 265, 266		SIEMENS 229	ADMIRAL 395	ORION 327
FIRST LINE 298		SIGNATURE 216	AIWA 396, 397, 398, 329	
FISHER 295, 233		SIGNATURE 292	AKAI 322, 323, 324	
FRABA 298		SONY 263, 214	AUDIO DYNAMIC	PANASONIC 325, 328, 355,
FUJITSU 290		SYLVANIA 297, 225, 298	392, 394	378, 384, 385, 386
FUNAI 277, 278		SYMPHONIC 217, 218, 219	BELL & HOWELL	PENTAX 333, 349
GE 293, 297, 234,		TELEFUNKUN 269, 264, 265, 266	393	PHILCO 325, 328, 397
235, 236		THOMSON 223, 266	BLAUPUNKT 325, 326	PHILLIPS 325, 326, 328,
GOODMANS 296, 298, 223		TOSHIBA 292, 226, 267, 215	BROC SONIC 327	337, 356, 357
GRUNDIG 229, 238, 249		VIDECH 297, 242	BUSH 322	PHONOLA 337
HITACHI 297, 239, 242,		WARDS 297, 239, 232, 216	CANON 325, 328	PILOT 396
243, 285, 206		YAMAHA 299, 292, 242,	CGM 396, 332	PIONEER 325
ICE 296		285, 287, 253, 206	CITIZEN 396	QUASAR 325, 328
IRRADIO 296		ZENITH 216, 261, 271	CRAIG 396, 363	RCA/PROSCAN
ITT/NOKIA 244, 245			CURTHIS MATHIS	325, 326, 328,
JC PENNY 293, 297, 234, 237		DVD, Blu-ray, HD DVD	397, 328, 333	333, 335, 349,
JVC 296, 246, 247, 286		PLAYER (RECORDER)	DAEWOO 328, 334, 335	358, 363, 397
KENDO 298		AIWA 648, 649	DBX 392, 394	REALISTIC 393, 397, 328,
KTV 297, 239		APEX DIGITAL	DIMENSIA 333	336, 359, 362,
LG/GOLDSTAR		652, 653, 654	DYNATECH 397	396, 363
297, 298, 239, 237		BYD:SIGN 678, 679	EMERSON 327, 334, 396, 397	SAMSUNG 354, 358, 363,
LOEWE 298, 248		DAEWOO 655	FISHER 393, 336	364, 365, 366
LXI 293, 297, 225,		DENON 623, 624, 682	FUNAI 397	SANSUI 394
226, 233, 298		FUNAI 625	GE 328, 333, 387	SANYO 393, 336, 367
MAGNAVOX 297, 225, 239, 298		HARMAN/KARDON	GO VIDEO 321, 331, 341,	SCHNEIDER 337
MARANTZ 298, 210		656, 657	351, 363	SCOTT 399, 335, 336,
MATSUI 295		HITACHI 626	GOODMANS 334, 337	348, 359, 354,
MEDION 203, 204, 298		JVC 627	GRUNDIG 332, 338	358, 352
MEMOREX 297, 216		KENWOOD 628	HITACHI 325, 333, 349,	SELECO 322
MITSUBISHI 299, 297, 259, 287		KLH 658	342, 343	SHARP 395, 362, 382
NAD 226, 255		LG/GOLDSTAR	INSTANT REPLAY	SIEMENS 393
NEC 297, 252, 282		645, 663, 664	325, 328	SIGNATURE 2000
NOKIA 244, 245		MARANTZ 699, 659	ITT/NOKIA 393	395, 397
NOKIA OCEANIC		MITSUBISHI 629	JC PENNY 392, 393, 394,	368, 379, 372,
245			328, 333, 349,	373, 374, 375
			396, 363	SYLVANIA 397, 325, 326, 328

SYMPHONIC	397	TOSHIBA	833, 836
TANDBERG	334	UNIDEN	825
TANDY	397	ZENITH	834
TASHIRO	396		
TATUNG	392, 394		
TEAC	392, 394, 397		
TECHNICS	325, 328		
TEKNIKA	396		
TELEFUNKUN			
	376, 377		
THOMAS	397		
THORN	393, 396		
TOSHIBA	335, 389		
TOTEVISION	363, 396		
UNITECH	363		
UNIVERSUM	396, 327, 376		
VIDEOSONIC	363		
W.WHOUSE	396		
WARDS	395, 396, 336,		
	362, 397, 363		
YAMAHA	399, 392, 393, 394		
ZERITH	344, 361, 368,		
	371, 379, 396, 397		

CABLE TV TUNER

ABC	739, 752, 753, 755, 758, 759, 762
GENERAL INSTRUMENT	
	722
HAMIN	723, 724, 725, 726, 727
HITACHI	722
JEROLD	722, 728, 729, 732, 733, 734, 735, 736, 737
MAGNAVOX	738
MOTOROLA	748
OAK	739, 742, 743
PANASONIC	744, 745, 746, 747, 783, 784
PHILLIPS	763, 764, 765, 766, 767, 768
PIONEER	748, 785, 747
RADIO SHACK	749
SCIENTIFIC ATLANTA	
	752, 753, 754
SONY	756, 757
TOCOM	755
UNIVERSAL	769, 772, 773, 774, 775
VIEWSTAR	764, 766, 776, 777, 778, 779, 782

SATELLITE TUNER

ECHOSTAR	822
GE	837, 838, 839
GENERAL INSTRUMENT	
	823
HITACHI	824
HUGHES	843, 844, 845, 846
JVC	822
MAGNAVOX	825
PANASONIC	826, 829
PHILLIPS	825, 843, 844, 845, 846, 847, 848, 849
PRIMESTAR	827
PROSCAN	837, 838, 839, 842
RADIO SHACK	
	828
RCA	837, 838, 839, 842
SAMSUNG	852
SONY	832, 835

