



# **NUAGE**

---

## **NUAGE Workgroup Manager**

### **Manual de Operação**

# Sumário

<b>Informações</b> .....	<b>3</b>
<b>NUAGE Workgroup Manager – Uma introdução</b> .....	<b>3</b>
<b>Como ligar e desligar</b> .....	<b>3</b>
Como ligar .....	3
Como desligar .....	3
<b>Como usar o aplicativo</b> .....	<b>4</b>
Como adicionar dispositivos ou aplicativos de DAW ao Workgroup.....	4
Identificação de um dispositivo ou de um aplicativo de DAW .....	4
Configuração de dispositivos e aplicativos de DAW .....	5
Como alternar vários aplicativos de DAW.....	5
<b>Descrição das janelas</b> .....	<b>7</b>
Janela principal .....	7
Janela Property .....	8
Janela Setup.....	9
Janela About .....	9
<b>Solução de problemas</b> .....	<b>10</b>
<b>Mensagens</b> .....	<b>11</b>
<b>Funções adicionadas ao NUAGE V2.0</b> .....	<b>12</b>
<b>Funções adicionadas ao NUAGE V1.6</b> .....	<b>14</b>

## Informações

- Os direitos autorais do aplicativo NUAGE Workgroup Manager e deste manual são da Yamaha Corporation.
- A cópia do aplicativo NUAGE Workgroup Manager ou a reprodução deste manual, integral ou parcialmente, por qualquer meio, é expressamente proibida sem o consentimento por escrito da Yamaha Corporation.
- A Yamaha Corporation não oferece nenhuma representação ou garantia com relação ao uso do aplicativo NUAGE Workgroup Manager e deste manual e não pode ser responsabilizada pelos resultados decorrentes do uso.
- Os visores mostrados neste manual têm fins informativos e podem apresentar diferenças em relação aos exibidos no seu dispositivo.
- Atualizações feitas no aplicativo NUAGE Workgroup Manager e no software do sistema, além de eventuais alterações feitas na funcionalidade e/ou nas especificações, serão anunciadas no site a seguir. <http://www.yamahaproaudio.com/>
- Windows é uma marca comercial registrada da Microsoft® Corporation nos Estados Unidos e em outros países.
- Apple, Mac e Macintosh são marcas comerciais da Apple Inc., registradas nos Estados Unidos e em outros países.
- Nomes de empresas e produtos usados neste manual são marcas comerciais ou marcas comerciais registradas de suas respectivas empresas.

Site Yamaha Pro Audio

<http://www.yamahaproaudio.com/>

## NUAGE Workgroup Manager – Uma introdução

NUAGE Workgroup Manager é um aplicativo que permite controlar vários dispositivos e aplicativos de DAW como um único grupo, conhecido como Workgroup. Adicionar Nuage Fader, Nuage Master, um aplicativo de DAW como o Nuendo e similares a um Workgroup dessa forma possibilita controlar o Nuendo usando-se dispositivos Nuage Fader e Nuage Master.

## Como ligar e desligar

### Como ligar

O NUAGE Workgroup Manager é iniciado automaticamente quando você inicia o computador.

Caso você desligue o NUAGE Workgroup Manager e queira reiniciá-lo, use o menu Iniciar ou a tela no Windows ou os Aplicativos no OS X.

### Como desligar

#### Windows

Clique com o botão direito no ícone do NUAGE Workgroup Manager na bandeja do sistema e selecione Quit.

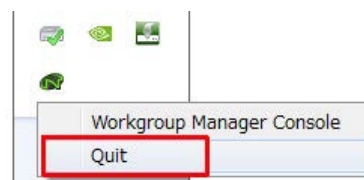

#### Mac

Clique no ícone do NUAGE Workgroup Manager na barra de menus e selecione Quit.

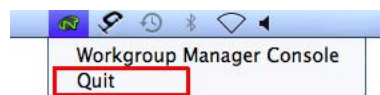

# Como usar o aplicativo

## Como adicionar dispositivos ou aplicativos de DAW ao Workgroup

Dispositivos e aplicativos de DAW podem ser adicionados ao Workgroup usando-se a janela principal (página 7). Para isso, siga o procedimento descrito abaixo. (A janela principal é exibida quando o NUAGE Workgroup Manager é aberto.)

**1. Conecte os dispositivos e os computadores nos quais os aplicativos de DAW estão em execução usando cabos Ethernet.**

**2. Ligue os dispositivos e inicie os aplicativos de DAW.**

### OBSERVAÇÃO

Ao ligar um dispositivo ou iniciar um aplicativo DAW pela primeira vez, você precisará confirmar se deseja adicioná-lo ao Workgroup. Clique em OK caso você queira fazer isso. Caso essa mensagem de confirmação não seja exibida, realize o procedimento a partir da Etapa 3 abaixo para adicionar manualmente o dispositivo ou os aplicativos de DAW.

**3. Para abrir o NUAGE Workgroup Manager, clique duas vezes no ícone do NUAGE Workgroup Manager na bandeja do sistema (Windows) ou na barra de menus (Mac).**

**4. Selecione um dispositivo ou um aplicativo de DAW na área Device/DAW List na metade inferior da janela.**

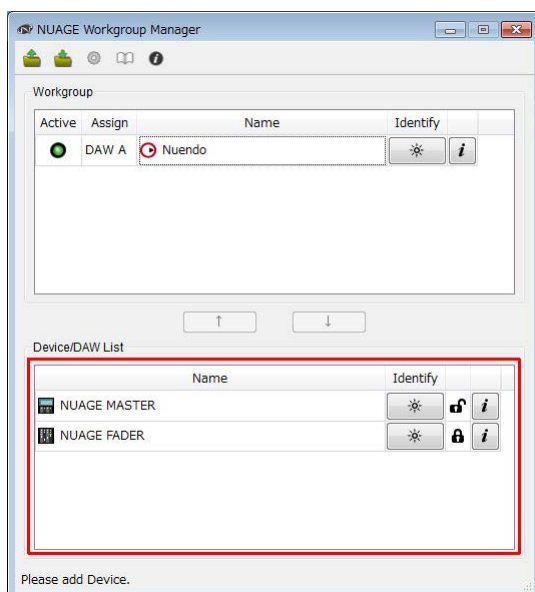

**5. Clique em ↑ para adicionar o dispositivo ou o aplicativo de DAW à área Workgroup na metade superior da janela.**

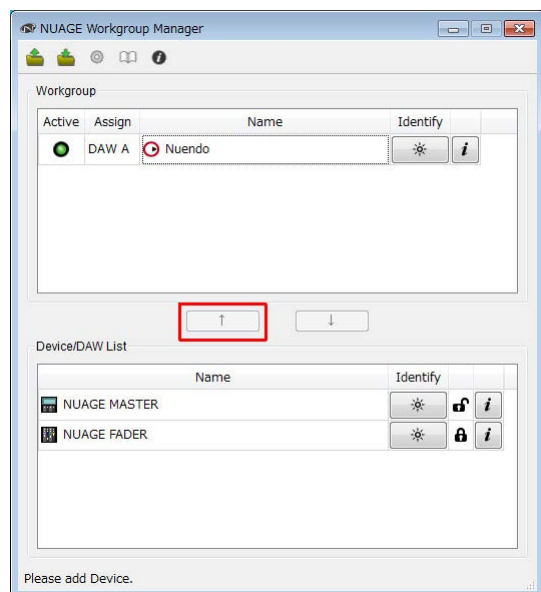

## Identificação de um dispositivo ou de um aplicativo de DAW

Para identificar qualquer dispositivo ou aplicativo de DAW exibido no NUAGE Workgroup Manager, clique no botão Identify correspondente na janela principal (página 8). Quando você fizer isso, a lâmpada no dispositivo ou no aplicativo de DAW responderá piscando durante alguns segundos.

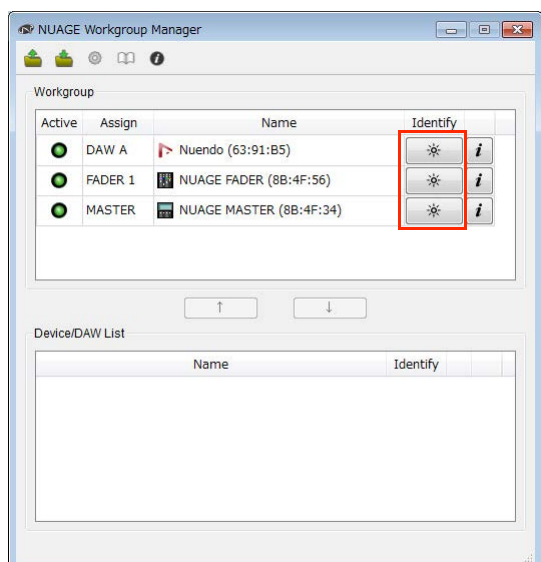

## Configuração de dispositivos e aplicativos de DAW

Para configurar qualquer dispositivo ou aplicativo de DAW exibido no NUAGE Workgroup Manager, clique no botão Property correspondente. Quando você fizer isso, uma janela de configuração do dispositivo ou do aplicativo de DAW será exibida. As configurações que podem ser feitas nessa janela dependerão do dispositivo ou do aplicativo de DAW.

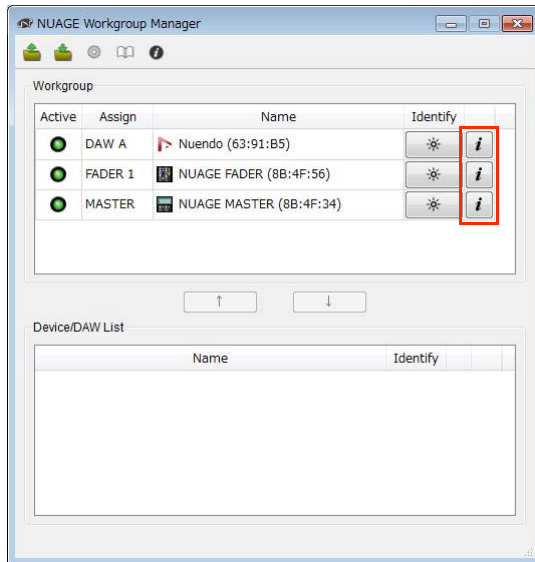

## Como alternar vários aplicativos de DAW

Os botões da seção DAW Select de um Nuage Fader ou Nuage Master podem ser usados para alternar vários aplicativos de DAW. Além disso, switches KVM podem ser usados para garantir que as janelas de LCD também mudem simultaneamente. Por exemplo, a seguir, as conexões e as configurações que precisam ser feitas para alternar dois aplicativos de DAW quando se usam um Nuage Fader e um Nuage Master.

## Como estabelecer conexões

Conecte os diversos componentes do sistema de acordo com o exemplo a seguir.

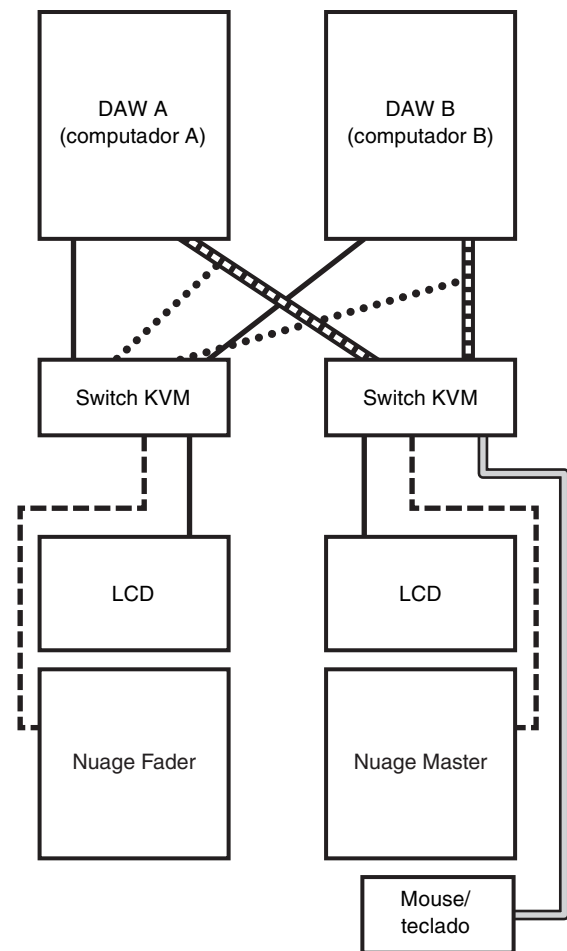

- Vídeo, mouse e teclado
- Mouse e teclado
- Vídeo
- RS-232C
- Vídeo (do splitter)

### OBSERVAÇÃO

- As conexões Ethernet não são mostradas no diagrama acima.
- Os splitters de vídeo serão necessários se forem estabelecidas as conexões mostradas pelas linhas pontilhadas (ou seja, *Vídeo (do splitter)*).
- As conexões mostradas pelas linhas pontilhadas (ou seja, *Vídeo (do splitter)*) são necessárias para que se exiba a janela principal (ou seja, a janela Project no caso do Nuendo) no LCD do Nuage Fader. Use o botão [MAIN DISP] na seção DAW SELECT do Nuage Fader para exibir essa janela.

## Configuração do sistema

1. Abra o NUAGE Workgroup Manager.
2. Adicione os dois aplicativos de DAW, o Nuage Fader e o Nuage Master ao Workgroup.
3. Clique em Setup para abrir a janela Setup (página 9).

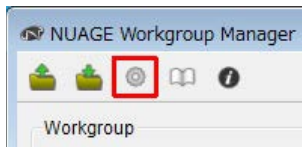

4. Defina os dados a serem transmitidos pelas portas RS-232C no Nuage Fader e no Nuage Master para os switches KVM quando os botões da seção DAW Select forem pressionados e também defina os parâmetros de transmissão correspondentes.

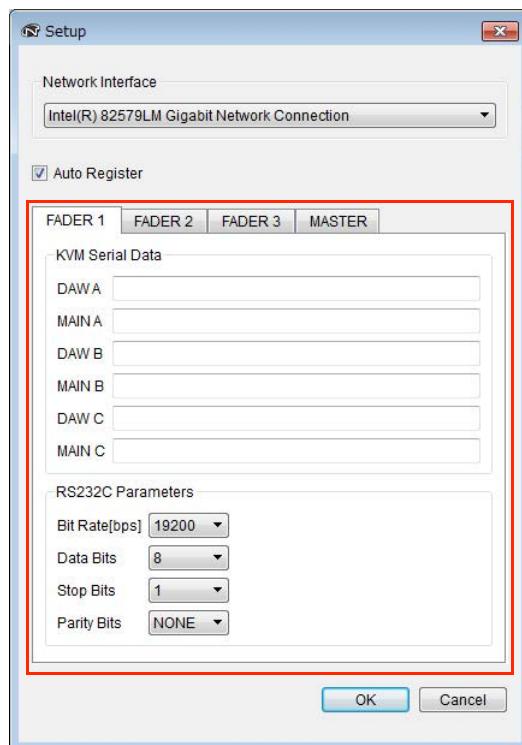

No campo DAW A, por exemplo, você deve inserir a mensagem ASCII a ser enviada para os switches KVM a fim de alterná-los para DAW A quando o botão DAW A for pressionado. Para obter informações sobre essas mensagens e as configurações de parâmetro do RS232C, consulte os manuais que acompanham os switches KVM.

# Descrição das janelas

O NUAGE Workgroup Manager contém as quatro janelas a seguir.

- Janela principal (página 7)
- Janela Property (página 8)
- Janela Setup (página 9)
- Janela About (página 9)

A janela principal é exibida quando você abre o NUAGE Workgroup Manager. A janela Property (página 8), a janela Setup (página 7) e a janela About (página 7) podem ser abertas clicando-se em Property, Setup e About, respectivamente, na janela principal.

## Janela principal

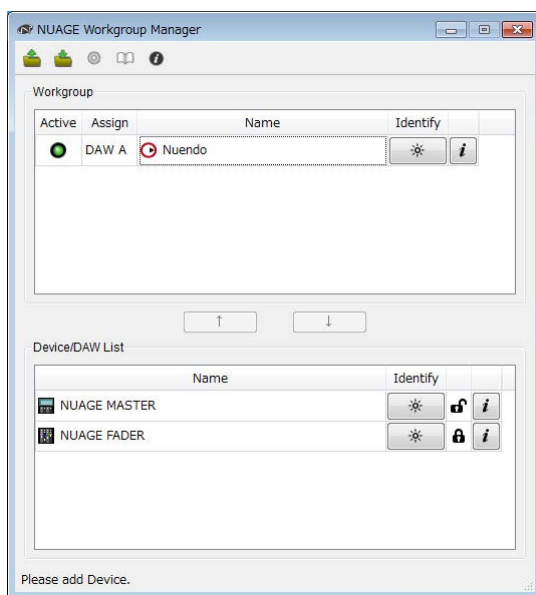

## Visão geral

A janela principal é usada para gerenciar Workgroups.

Os dispositivos e/ou os aplicativos de DAW atualmente contidos no Workgroup são mostrados na área Workgroup na metade superior da janela. Outros dispositivos e/ou aplicativos de DAW na rede e os contidos em outros Workgroups são exibidos na área Device/DAW List, na metade inferior. Dispositivos e aplicativos de DAW podem ser adicionados ao e removidos do Workgroup usando-se os botões entre essas duas áreas.

Cada Workgroup pode conter o seguinte:

- Até três aplicativos de DAW (apenas uma instância do Pro Tools [somente Mac] é compatível)
- Até três Nuage Faders
- Um Nuage Master
- Até oito Nuage I/Os

## Nomes e funções de componentes

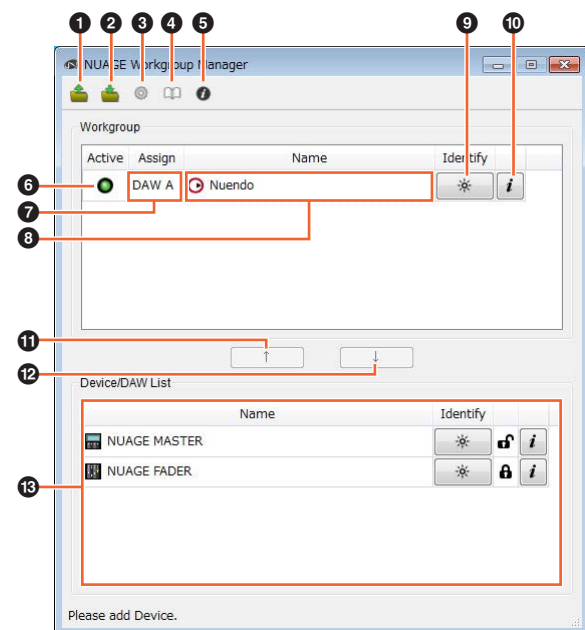

### 1 Abrir

Clique para abrir um arquivo que contenha uma configuração de Workgroup.

### 2 Salvar

Clique para salvar a configuração de Workgroup em formato de arquivo.

### 3 Configuração

Clique para abrir a janela Setup (página 9).

### 4 Manual

Clique para abrir o manual do NUAGE Workgroup Manager (este manual).

### 5 Sobre

Clique para abrir a janela About (página 9).

### 6 Active

Estes indicadores exibem o status da conexão do dispositivo correspondente ou do aplicativo de DAW. Eles acendem quando a comunicação é estabelecida e vice-versa.

### 7 Assign

Estes campos exibem a atribuição do Workgroup do dispositivo correspondente ou do aplicativo de DAW.

#### Nome da atribuição A atribuição atual

DAW A até C	Aplicativo de DAW
Fader 1 até 3	Nuage Fader
Master	Nuage Master
IO 1 até 8	Nuage I/O

### 8 Name

Estes campos exibem o nome do dispositivo correspondente ou do aplicativo de DAW. O nome propriamente dito pode ser alterado clicando-se em Property. É preciso observar que os nomes dos dispositivos e dos aplicativos de DAW na área Device/DAW List não podem ser alterados.

Caso selecione um dispositivo ou um aplicativo de DAW na área Workgroup e clique no campo Name, você pode alterar sua atribuição.

### 9 Identify

Estes botões podem ser usados para identificar o dispositivo correspondente ou o aplicativo de DAW. Quando você clicar em Identify, a lâmpada no dispositivo ou no aplicativo de DAW correspondente responderá piscando durante alguns segundos. É preciso observar que essa ação não é possível quando o indicador Active do dispositivo ou do aplicativo de DAW está apagado. Isso também não é possível para o Pro Tools.

### 10 Property

Clique para abrir a janela Property (página 8).

### 11 ↑

Clique para adicionar o dispositivo ou o aplicativo de DAW selecionado em Device/DAW List ao Workgroup e movê-lo para a área Workgroup.

### 12 ↓

Clique para remover o dispositivo ou o aplicativo de DAW selecionado na área Workgroup do Workgroup.

### 13 Membro do Workgroup indisponível

Esta área exibe dispositivos e aplicativos de DAW não adicionados ao Workgroup atual. Se o computador tiver mais de um adaptador de rede, os dispositivos e os aplicativos de DAW de qualquer rede conectada por meio de um adaptador não selecionado em Network Interface na janela Setup permanecerão cinza.

O ícone de cadeado mudará de acordo com a adição ou não do dispositivo ou do aplicativo de DAW em questão a outro Workgroup.

Adicionado a outro Workgroup: 

Não adicionado a outro Workgroup: 

## Janela Property

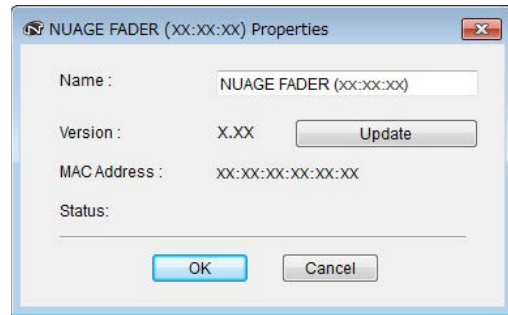

### Visão geral

A janela Property exibe informações sobre o dispositivo ou o aplicativo de DAW selecionado. Para abrir essa janela, clique em Property (página 8) na janela principal.

### Nomes e funções de componentes

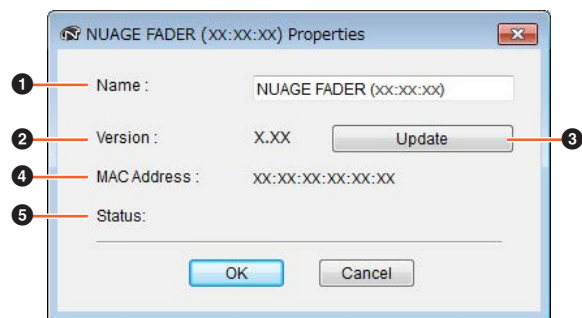

#### 1 Name

Este campo exibe o nome do dispositivo ou do aplicativo de DAW. Para alterar um nome, basta clicar em Property para o dispositivo ou o aplicativo de DAW na área Workgroup da janela principal.

#### 2 Version

Este item exibe a versão atual (mostrado como "x.x.x" aqui). Especificamente, ele exibe a versão do firmware dos dispositivos, a versão do NUAGE Extension do Nuendo e a versão do NUAGE PT Bridge para o Pro Tools.

#### 3 Update

Atualize o firmware do dispositivo. Para saber detalhes, consulte o Guia de atualização do firmware do NUAGE.

#### 4 MAC Address

Este item exibe o endereço MAC.

#### 5 Status

Se ocorrer um problema no dispositivo, uma mensagem de erro será exibida aqui.



## Janela Setup

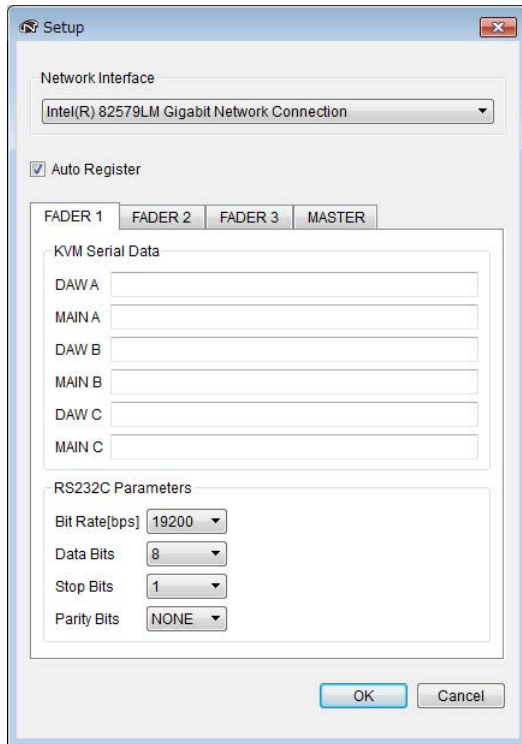

### Visão geral

A janela Setup é usada para definir as configurações de comunicação. Os nomes das guias correspondem às atribuições indicadas por Assign (página 7) na janela principal. Você pode selecionar dispositivos clicando nas guias correspondentes. Para abrir essa janela, clique em Setup (página 7) na janela principal.

### Nomes e funções de componentes

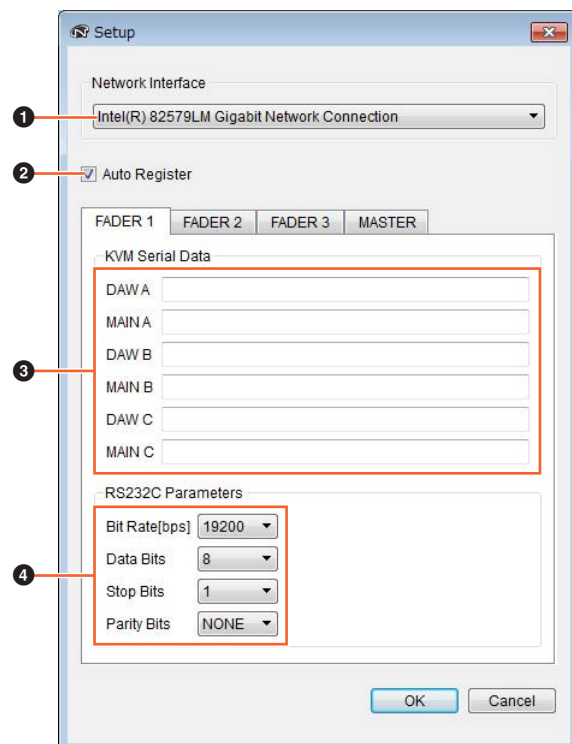

#### 1 Network Interface

Esta lista suspensa é usada para selecionar o adaptador de rede no computador que será usado com o NUAGE Workgroup Manager.

#### 2 Auto Register

Marque essa caixa de seleção para ativar e desativar a função de registro automático. Se os dispositivos ou os aplicativos de DAW não presentes no Workgroup no momento forem identificados na rede enquanto essa função permanecer ativada, você deverá responder se deseja ou não adicioná-los ao Workgroup.

#### 3 KVM Serial Data

Estes campos são usados para inserir as mensagens ASCII a serem enviadas aos switches KVM para alterná-los. Para saber detalhes sobre esses dados, consulte o manual que acompanha o switch KVM em questão. Os caracteres de controle devem ser inseridos da maneira a seguir.

##### Caractere de controle Texto a ser inserido

LF	\n
CR	\r
\	\\

#### 4 RS232C Parameters

Esta área é usada para definir parâmetros para os dados transmitidos pela porta RS-232C na traseira do Nuage Fader ou do Nuage Master.

##### Parâmetro Configurações

Bit Rate [bps]	4800, 9600, 19200, 38400, 57600 e 115200
Data Bits	7 e 8
Stop Bits	1 e 2
Parity Bits	NONE, EVEN e ODD

## Janela About



### Visão geral

A janela About exibe a versão atual do NUAGE Workgroup Manager (mostrada como "x.x.x" aqui). Para abrir essa janela, clique em About (página 7) na janela principal.

## Solução de problemas

### Um dispositivo ou um aplicativo de DAW não é exibido na área Device/DAW List.

- Dispositivos: verifique se o dispositivo está ligado.
- Aplicativos de DAW: verifique se o aplicativo está em execução.
- Dispositivos: tente desligar o dispositivo e religá-lo.
- Aplicativos de DAW: verifique se a configuração do firewall foi definida corretamente.
- Caso algum dos computadores usados esteja equipado com várias portas Ethernet, verifique se a interface de rede na janela Setup foi definida corretamente.
- Caso você esteja usando um adaptador de rede local sem fio, desligue-o.

### O Pro Tools não é exibido na área Device/DAW List.

- Verifique se o NUAGE PT Bridge foi instalado e configurado corretamente para o Pro Tools. Para saber mais detalhes, consulte o Manual do proprietário do Nuage Fader ou do Nuage Master, que pode ser baixado no site a seguir.  
<http://www.yamahaproaudio.com/>

# Mensagens

Mensagem	Significado
Add to Workgroup	Adicione o dispositivo ou o aplicativo de DAW ao Workgroup.
Remove from Workgroup	Remova o dispositivo ou o aplicativo de DAW do Workgroup.
Please add DAW.	Adicione um aplicativo de DAW ao Workgroup.
Please add Device.	Adicione um dispositivo ao Workgroup.
Please add Device and DAW.	Adicione um dispositivo ou um aplicativo de DAW ao Workgroup.
Please add DAW A.	Atribua um aplicativo de DAW a DAW A.
Invalid file.	Não foi possível abrir o arquivo.
Members already online. Continue?	Os membros do Workgroup (ou seja, dispositivos ou aplicativos de DAW) já estão on-line. Deseja continuar?
XXX already exists. Overwrite? (XXX is a file name.)	Já existe um arquivo com o mesmo nome. Deseja substituí-lo?
Failed to write file.	Não foi possível salvar o arquivo.
Cooling fan is not working.	O ventilador de resfriamento parou.
The following unregistered members were found. Register? Show this message when unregistered members found.	Os dispositivos disponíveis a seguir e/ou os aplicativos de DAW não foram adicionados ao Workgroup. Deseja adicioná-los? Selecione se essa janela deverá ser aberta automaticamente sempre que dispositivos e/ou aplicativos de DAW não adicionados ao Workgroup forem encontrados.
Other workgroup members are included. can restore: can not restore: Are you sure?	Os dispositivos e/ou os aplicativos de DAW adicionados a outros Workgroups foram encontrados. As seguintes opções podem ser adicionadas: As seguintes opções não podem ser adicionadas: Deseja continuar?
Too many members	O Workgroup contém o número máximo de membros (ou seja, dispositivos e aplicativos de DAW). Não é possível adicionar mais.
Change network interface?	Deseja alterar a interface da rede?
Cannot register	Este dispositivo ou aplicativo de DAW não pode ser adicionado.
Managed by other workgroup. Manage in this workgroup?	Este dispositivo ou aplicativo de DAW é membro de outro Workgroup. Deseja adicioná-lo?
Remove from Workgroup?	Deseja remover o dispositivo ou o aplicativo de DAW do Workgroup?
Cannot assign as DAW A.	Este aplicativo de DAW não pode ser atribuído como DAW A.
Overwrite?	Deseja substituí-lo?

# Funções adicionadas ao NUAGE V2.0

## Adição de suporte para a operação remota do MMP1 (Nuage Fader, Nuage Master e NUAGE Workgroup Manager)

Determinadas funções do MMP1 podem ser controladas a partir da série Nuage.

### Configurações (preparativos)

Defina a fonte do controle para o Nuage Fader e/ou o Nuage Master e o destino do controle para o MMP1 com o NUAGE Workgroup Manager.

#### 1. Abra o NUAGE Workgroup Manager.

#### 2. Clique em "Setup" (Configuração).

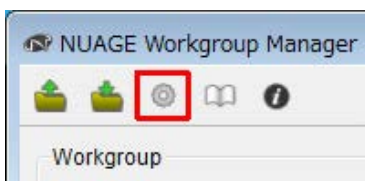

#### 3. Defina o endereço IP.

Para controlar o MMP1 a partir do Nuage Fader e/ou Nuage Master, os endereços IP do Nuage Fader e/ou Nuage Master devem ser definidos na mesma sub-rede do MMP1.

Para obter detalhes sobre as configurações do endereço IP do MMP1, consulte os documentos de Introdução e Manual de operação do MMP1.

**Clique na guia desejada do Nuage Fader ou Nuage Master como uma fonte de controle e, em seguida, defina as configurações do IP.**

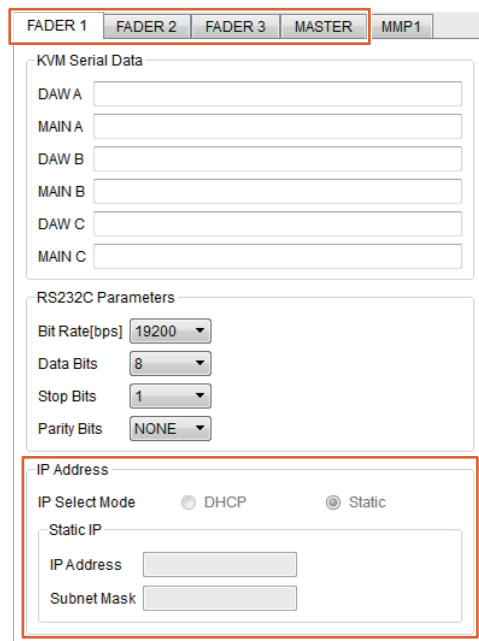

As configurações do endereço IP para o Nuage Fader e Nuage Master dependem das configurações do endereço IP do MMP1.

#### 4. Selecione um MMP1 que será controlado remotamente.

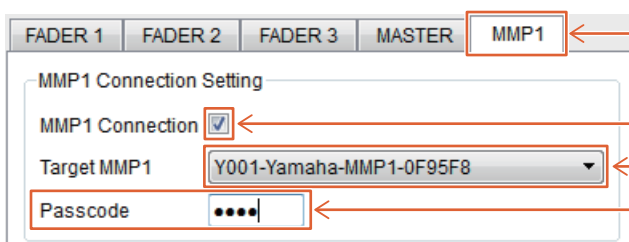

❶ Selecione a guia "MMP1",

❷ Marque a caixa de seleção,

❸ Selecione um MMP1 para controlar.

❹ Quando houver uma senha (Passcode) definida para o MMP1, insira-a.

### OBSERVAÇÃO

Ao remover a marca de seleção na etapa ❷, as teclas no Nuage Fader e Nuage Master retomam o comportamento convencional.

## 5. Verifique a conexão entre o MMP1 e o dispositivo Nuage.

Quando o MMP1 e o dispositivo Nuage estiverem conectados corretamente, o indicador do MMP1 acenderá a luz verde.

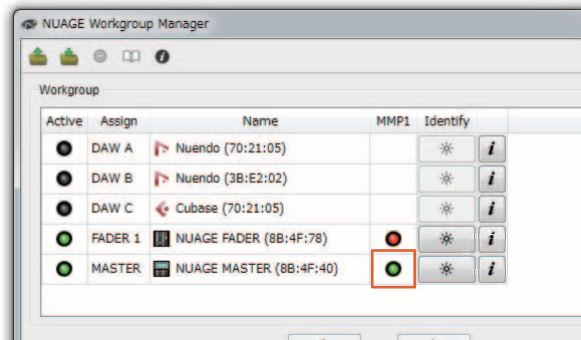

Quando o indicador do MMP1 acender a luz vermelha (o que significa falha na conexão), as possíveis causas são:

- O endereço IP está incorreto.
- A senha (Passcode) está incorreta.

Verifique as configurações do endereço IP e a senha (Passcode).

# Funções adicionadas ao NUAGE V1.6

## Suporte adicionado para alternância entre várias Avid Pro Tools (NUAGE Workgroup Manager)

Agora você pode registrar duas Avid Pro Tools em um Workgroup. (Antes era possível registrar apenas uma.)

### **OBSERVAÇÃO**

Para obter mais informações sobre as configurações de Avid Pro Tools, consulte o manual de operação do Nuage Master ou do Nuage Fader.

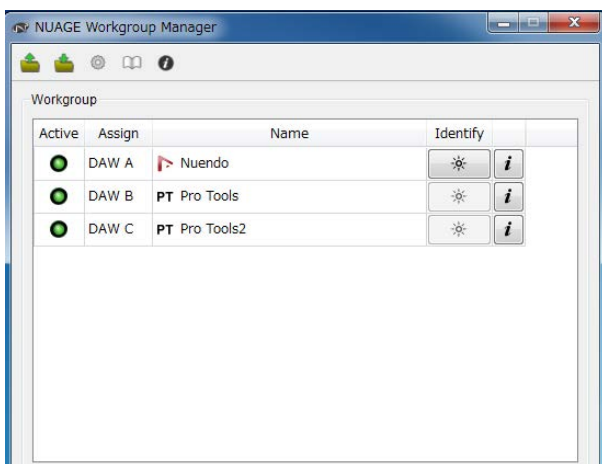

# Suporte adicionado para o RMio64-D (NUAGE Workgroup Manager)

Agora você pode controlar a interface de áudio de conversão Dante/MADI do RMio64-D remotamente no NUAGE Workgroup Manager.

## OBSERVAÇÃO

- Para a operação do controle remoto, o RMio64-D de destino deve estar ativo no NUAGE Workgroup.
- As modificações feitas nos parâmetros são aplicadas à unidade RMio64-D assim que eles são alteradas.
- Um total de oito unidades do Nuage I/O e do RMio64-D podem ser registradas em um Workgroup.

## RMio64-D – janela de propriedades

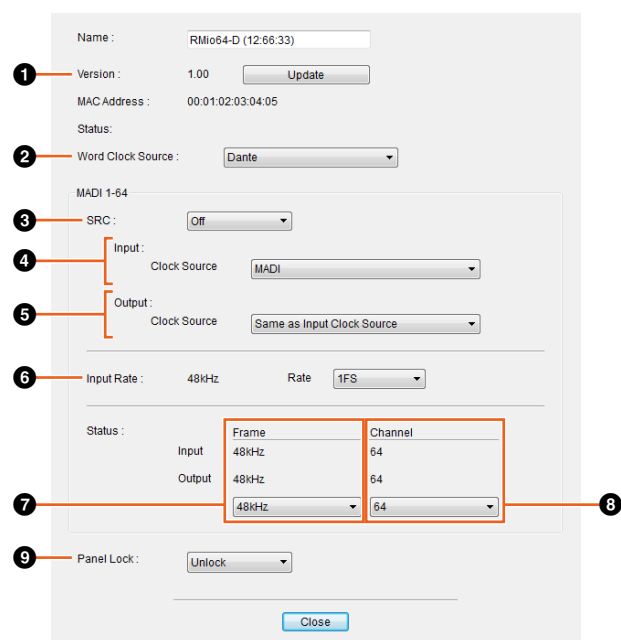

Os parâmetros que podem ser controlados são os seguintes:

### 1 Version

Exibe a versão do firmware da unidade RMio64-D. Você pode atualizar o firmware clicando em "Update".

### 2 Word Clock Source

Permite selecionar a fonte de wordclock do RMio64-D (em Dante/WCLK IN/MADI).

### 3 SRC

Permite ligar/desligar MADI SRC (conversor da taxa de amostragem).

### 4 Input Clock Source

Permite selecionar a fonte de wordclock da entrada SRC (em MADI/WCLK IN de SRC).

### 5 Output Clock Source

Permite selecionar o sinal de saída MADI quando SRC está ligado como a fonte de wordclock.

Same as Input Clock Source	Sincroniza o sinal de saída MADI com o sinal de entrada MADI.
Same as Word Clock Source	Sincroniza o sinal de saída MADI com o clock do RMio64-D.

### 6 Input Rate

Permite selecionar 1Fs (1x)/2Fs (2x)/4Fs (4x) de acordo com a frequência de entrada MADI. Por exemplo, caso o sinal de entrada MADI seja 192 kHz (4x 48 kHz), selecione "4Fs".

### 7 MADI Output Frame

Permite selecionar a frequência de quadros para o sinal de saída MADI. É possível que o valor selecionado seja diferente da frequência real. Por exemplo, quando a configuração é "96kHz" e a frequência real é "48kHz", por exemplo, "96kHz >> 48kHz" é exibido.

Same as Input	Produz a mesma frequência de quadros do sinal de entrada MADI.
48 kHz	Saídas em 44,1 kHz ou 48 kHz.
96 kHz	Saídas em 88,2 kHz ou 96 kHz.

### 8 MADI Output Channel

Permite selecionar o número de canais para o sinal de saída MADI. É possível que o valor selecionado seja diferente do número de canais real. Quando a configuração é "64" e o número real de canais é "56", por exemplo, "64 >> 56" é exibido.

Same as Input	Reproduz o mesmo número de canais do sinal de entrada MADI.
64	Saídas em 64 canais.
56	Saídas em 56 canais.

### 9 Panel Lock

Destrava/trava a operação do painel da unidade RMio64-D.

## Sinal de saída MADI quando SRC está ligado

Input Clock Source	Output Clock Source	Sinal de saída MADI
MADI	Same as Input Clock Source	Sincronizado com o sinal de entrada MADI
MADI	Same as Word Clock Source	Sincronizado com o clock do RMio64-D
WCLK IN for SRC	Same as Input Clock Source	Sincronizado com a entrada do wordclock de WCLK IN for SRC
WCLK IN for SRC	Same as Word Clock Source	Sincronizado com o clock do RMio64-D

Yamaha Pro Audio global website  
<https://www.yamaha.com/proaudio/>  
Yamaha Downloads  
<http://download.yamaha.com/>

Manual Development Group  
© 2013 Yamaha Corporation  
Published 11/2017 LB-C0