



# *RX-V1300RDS*

---

*AV Receiver*

*Ampli-Tuner Audio-Video*

OWNER'S MANUAL  
MODE D'EMPLOI  
BEDIENUNGSANLEITUNG  
BRUKSANVISNING  
MANUALE DI ISTRUZIONI  
MANUAL DE INSTRUCCIONES  
GEBRUIKSAANWIJZING

# CAUTION: READ THIS BEFORE OPERATING YOUR UNIT.

- 1 To assure the finest performance, please read this manual carefully. Keep it in a safe place for future reference.
- 2 Install this sound system in a well ventilated, cool, dry, clean place — away from direct sunlight, heat sources, vibration, dust, moisture, and/or cold. Allow ventilation space of at least 30 cm on the top, 20 cm on the left and right, and 20 cm on the back of this unit.
- 3 Locate this unit away from other electrical appliances, motors, or transformers to avoid humming sounds.
- 4 Do not expose this unit to sudden temperature changes from cold to hot, and do not locate this unit in an environment with high humidity (i.e. a room with a humidifier) to prevent condensation inside this unit, which may cause an electrical shock, fire, damage to this unit, and/or personal injury.
- 5 Avoid installing this unit where foreign object may fall onto this unit and/or this unit may be exposed to liquid dripping or splashing. On the top of this unit, do not place:
  - Other components, as they may cause damage and/or discoloration on the surface of this unit.
  - Burning objects (i.e. candles), as they may cause fire, damage to this unit, and/or personal injury.
  - Containers with liquid in them, as they may fall and liquid may cause electrical shock to the user and/or damage to this unit.
- 6 Do not cover this unit with a newspaper, tablecloth, curtain, etc. in order not to obstruct heat radiation. If the temperature inside this unit rises, it may cause fire, damage to this unit, and/or personal injury.
- 7 Do not plug in this unit to a wall outlet until all connections are complete.
- 8 Do not operate this unit upside-down. It may overheat, possibly causing damage.
- 9 Do not use force on switches, knobs and/or cords.
- 10 When disconnecting the power cord from the wall outlet, grasp the plug; do not pull the cord.
- 11 Do not clean this unit with chemical solvents; this might damage the finish. Use a clean, dry cloth.
- 12 Only voltage specified on this unit must be used. Using this unit with a higher voltage than specified is dangerous and may cause fire, damage to this unit, and/or personal injury. YAMAHA will not be held responsible for any damage resulting from use of this unit with a voltage other than specified.
- 13 To prevent damage by lightning, disconnect the power cord from the wall outlet during an electrical storm.
- 14 Do not attempt to modify or fix this unit. Contact qualified YAMAHA service personnel when any service is needed. The cabinet should never be opened for any reasons.
- 15 When not planning to use this unit for long periods of time (i.e. vacation), disconnect the AC power plug from the wall outlet.
- 16 Be sure to read the “TROUBLESHOOTING” section on common operating errors before concluding that this unit is faulty.
- 17 Before moving this unit, press STANDBY/ON to set this unit in the standby mode, and disconnect the AC power plug from the wall outlet.

## WARNING

TO REDUCE THE RISK OF FIRE OR ELECTRIC SHOCK, DO NOT EXPOSE THIS UNIT TO RAIN OR MOISTURE.

This unit is not disconnected from the AC power source as long as it is connected to the wall outlet, even if this unit itself is turned off. This state is called the standby mode. In this state, this unit is designed to consume a very small quantity of power.

## ■ For U.K. customers

If the socket outlets in the home are not suitable for the plug supplied with this appliance, it should be cut off and an appropriate 3 pin plug fitted. For details, refer to the instructions described below.

### Note

- The plug severed from the mains lead must be destroyed, as a plug with bared flexible cord is hazardous if engaged in a live socket outlet.

## ■ Special Instructions for U.K. Model

### IMPORTANT

THE WIRES IN MAINS LEAD ARE COLOURED IN ACCORDANCE WITH THE FOLLOWING CODE:

Blue: NEUTRAL

Brown: LIVE

As the colours of the wires in the mains lead of this apparatus may not correspond with the coloured markings identifying the terminals in your plug, proceed as follows:

The wire which is coloured BLUE must be connected to the terminal which is marked with the letter N or coloured BLACK. The wire which is coloured BROWN must be connected to the terminal which is marked with the letter L or coloured RED.

Making sure that neither core is connected to the earth terminal of the three pin plug.

# CONTENTS

## INTRODUCTION

<b>CONTENTS</b> .....	<b>1</b>
<b>FEATURES</b> .....	<b>2</b>
<b>GETTING STARTED</b> .....	<b>3</b>
Checking the Package Contents .....	3
Installing Batteries in the Remote Control .....	3
<b>CONTROLS AND FUNCTIONS</b> .....	<b>4</b>
Front Panel .....	4
Remote Control .....	6
Using the Remote Control .....	7
Front Panel Display .....	8
Rear Panel .....	9

## PREPARATION

<b>SPEAKER SETUP</b> .....	<b>10</b>
Speakers to Be Used .....	10
Speaker Placement .....	10
Connecting the Speakers .....	11
<b>CONNECTIONS</b> .....	<b>14</b>
Before Connecting Components .....	14
Connecting Video Components .....	14
Connecting Audio Components .....	17
Connecting the Antennas .....	19
Connecting to an External Amplifier .....	20
Connecting to the 6CH INPUT Jacks .....	20
Connecting the Power Supply Cords .....	21
Turning on the Power .....	21
<b>ON-SCREEN DISPLAY (OSD)</b> .....	<b>22</b>
OSD Modes .....	22
Selecting the OSD Mode .....	22
<b>SPEAKER MODE SETTINGS</b> .....	<b>23</b>
Summary of SPEAKER SET Items 1A through 1G ...	23
<b>ADJUSTING THE SPEAKER OUTPUT LEVELS</b> .....	<b>24</b>
Before You Begin .....	24
Using the Test Tone (TEST DOLBY SUR.) .....	24

## BASIC OPERATION

<b>BASIC PLAYBACK</b> .....	<b>26</b>
Input Modes and Indications .....	28
Selecting a Sound Field Program .....	29
Selecting PRO LOGIC, PRO LOGIC II or Neo: 6 ...	30
<b>DIGITAL SOUND FIELD PROCESSING (DSP)</b> .....	<b>33</b>
Understanding Sound Fields .....	33
Hi-Fi DSP Programs .....	33
CINEMA-DSP .....	33
Straight Decode .....	34
Sound Field Effect .....	34
Features of DSP Programs .....	35
Table of Program Names for Each Input Format ...	37
<b>TUNING</b> .....	<b>38</b>
Automatic and Manual Tuning .....	38
Presetting Stations .....	39
Tuning in to a Preset Station .....	41
Exchanging Preset Stations .....	41

<b>RECEIVING RDS STATIONS</b> .....	<b>42</b>
Description of RDS Data .....	42
Changing the RDS Mode .....	42
PTY SEEK Function .....	43
EON Function .....	43
<b>BASIC RECORDING</b> .....	<b>44</b>

## ADVANCED OPERATION

<b>REMOTE CONTROL FEATURES</b> .....	<b>45</b>
Control Area .....	45
Setting the Manufacturer Code .....	46
Learn Feature .....	48
Changing the Source Name in the Display Window .....	49
Clearing Learned Functions, Renamed Source Names, and Setup Manufacturer Codes .....	50
Each Component Control Area .....	51
<b>SET MENU</b> .....	<b>56</b>
Adjusting the Items on the SET MENU .....	56
1 SPEAKER SET (speaker mode settings) .....	57
2 LOW FRQ TEST .....	60
3 L/R BALANCE (balance of the left and right main speakers) .....	61
4 HP TONE CTRL (headphone tone control) .....	61
5 CENTER GEQ (center graphic equalizer) .....	61
6 INPUT RENAME .....	62
7 I/O ASSIGNMENT .....	62
8 INPUT MODE (initial input mode) .....	63
9 PARAM. INI (parameter initialization) .....	64
10LFE LEVEL .....	64
11D-RANGE (dynamic range) .....	64
12SP DELAY .....	65
13DISPLAY SET .....	66
14MEMORY GUARD .....	66
156CH INPUT SET .....	66
<b>ADJUSTING THE LEVEL OF THE EFFECT SPEAKERS</b> .....	<b>67</b>
<b>SLEEP TIMER</b> .....	<b>68</b>
Setting the Sleep Timer .....	68
Canceling the Sleep Timer .....	68

## ADDITIONAL INFORMATION

<b>SOUND FIELD PROGRAM PARAMETER EDITING</b> .....	<b>69</b>
What is a Sound Field? .....	69
Sound Field Program Parameters .....	69
Changing Parameter Settings .....	70
Resetting a Parameter to the Factory-set Value .....	70
<b>DIGITAL SOUND FIELD PARAMETER DESCRIPTIONS</b> .....	<b>71</b>
<b>TROUBLESHOOTING</b> .....	<b>75</b>
<b>GLOSSARY</b> .....	<b>80</b>
<b>SPECIFICATIONS</b> .....	<b>82</b>

INTRODUCTION

PREPARATION

BASIC OPERATION

ADVANCED OPERATION

ADDITIONAL INFORMATION

English

# FEATURES

## Built-in 6-Channel Power Amplifier

- ◆ Minimum RMS Output Power (0.04% THD, 20 Hz – 20 kHz, 8Ω)
  - Main: 100 W + 100 W
  - Center: 100 W
  - Rear: 100 W + 100 W
  - Rear center: 100 W

## Multi-Mode Digital Sound Field Processing

- ◆ Dolby Pro Logic/Dolby Pro Logic II Decoder
- ◆ Dolby Digital/Dolby Digital EX Decoder
- ◆ DTS/DTS ES Matrix 6.1, Discrete 6.1, DTS Neo: 6 Decoder
- ◆ CINEMA DSP: Combination of YAMAHA DSP Technology and Dolby Pro Logic, Dolby Digital or DTS
- ◆ Virtual CINEMA DSP
- ◆ SILENT CINEMA DSP

## Sophisticated AM/FM Tuner

- ◆ 40-Station Random Access Preset Tuning
- ◆ Automatic Preset Tuning
- ◆ Preset Station Shifting Capability (Preset Editing)

## Other Features

- ◆ 192-kHz/24-bit D/A Converter
- ◆ “SET MENU” which Provides You with 15 Items for Optimizing This Unit for Your Audio/Video System
- ◆ Test Tone Generator for Easier Speaker Balance Adjustment
- ◆ 6-Channel External Decoder Input for Other Future Formats
- ◆ BASS EXTENSION Button for Reinforcing Bass Response
- ◆ On Screen Display Function Helpful in Controlling This Unit
- ◆ S Video Signal Input/Output Capability
- ◆ Component Video Input/Output Capability
- ◆ Video Conversion (S Video → Composite Video)
- ◆ Optical and Coaxial Digital Audio Signal Jacks
- ◆ Sleep Timer
- ◆ Remote Control with Preset Manufacturer Codes and “Learning” Capability
- ◆ PROCESSOR DIRECT for no alteration of the original signal

-  indicates a tip for your operation.
- Some operations can be performed by using either the buttons on the main unit or on the remote control. In cases when the button names differ between the main unit and the remote control, the button name on the remote control is given in parentheses in this manual.
- This manual is printed prior to production. Design and specifications are subject to change in part for the purpose of the improvement in operativity and others. In this case the product has priority.



Manufactured under license from Dolby Laboratories.

“Dolby”, “Pro Logic”, and the double-D symbol are trademarks of Dolby Laboratories.



“DTS”, “DTS-ES Extended Surround” and “Neo: 6” are trademarks of Digital Theater System, Inc.

# GETTING STARTED

## Checking the Package Contents

Check your package to make sure it has the following items.

Remote control

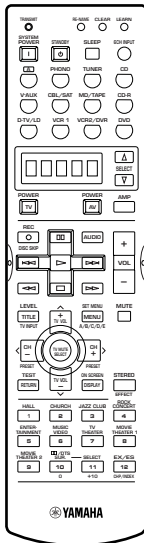

Batteries (4)  
(AAA, R03, UM-4)

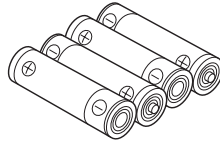

75-ohm/300-ohm antenna  
adapter (For U.K. model)

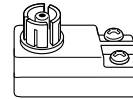

Indoor FM antenna

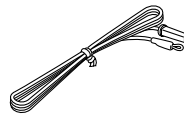

Power Cord  
(For Europe model)

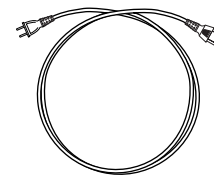

AM loop antenna



## Installing Batteries in the Remote Control

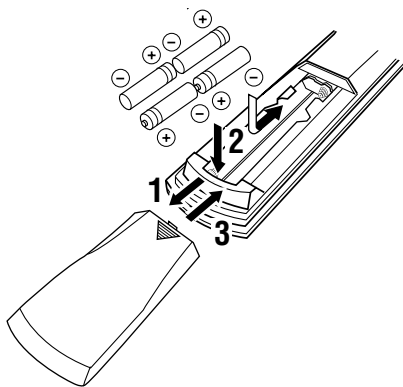

- 1** Press the  part and slide the battery compartment cover off.
- 2** Insert four supplied batteries (AAA, R03, UM-4) according to the polarity markings on the inside of the battery compartment.
- 3** Slide the cover back until it snaps into place.

### Notes on batteries

- Change the batteries periodically.
- Do not use old batteries together with new ones.
- Do not use different types of batteries (such as alkaline and manganese batteries) together. Read the packaging carefully as these different types of batteries may have the same shape and color.

### Changing batteries

As the batteries lose power, the operating range of the remote control decreases and the indicator does not flash or its light becomes dim. When you notice any of these conditions, change all of the batteries.

#### Notes

- If the batteries have leaked, dispose of them immediately. Avoid touching the leaked material or letting it come into contact with clothing, etc. Clean the battery compartment thoroughly before installing new batteries.
- If the remote control is without batteries for more than 2 minutes, or if exhausted batteries remain in the remote control, the contents of the memory may be cleared. When the memory is cleared, insert new batteries, set up the manufacturer code and program any acquired functions that may have been cleared.

# CONTROLS AND FUNCTIONS

## Front Panel

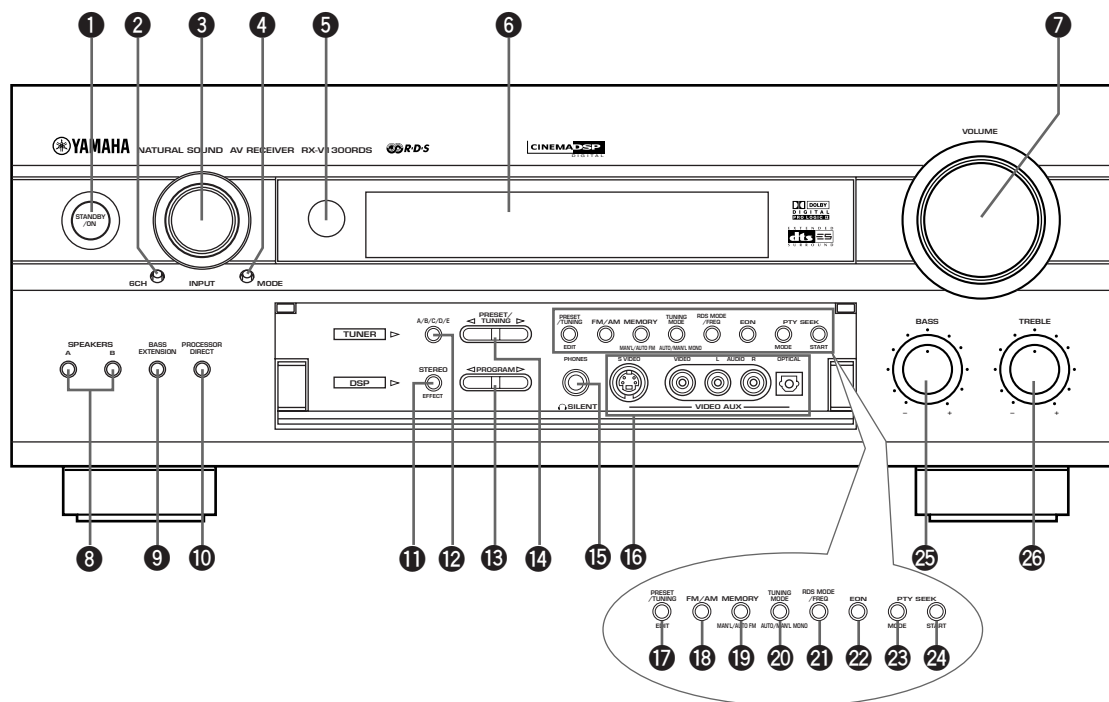

### 1 STANDBY/ON

Turns on and sets this unit in the standby mode. When you turn on this unit, you will hear a click and there will be a 4 to 5-second delay before this unit can reproduce sound.

#### Standby mode

In this mode, this unit consumes a small amount of power to receive infrared-signals from the remote control.

### 2 6CH (INPUT)

Selects the source connected to the 6CH INPUT jacks. The source selected by pressing 6CH (INPUT) takes priority over the source selected with INPUT (or the input selector buttons on the remote control).

### 3 INPUT selector

Selects the input source you want to listen to or watch.

### 4 (INPUT) MODE

Sets the priority for the types of input signals (AUTO, DTS, ANALOG) to receive when one component is connected to two or more input jacks of this unit (see page 28). Priority cannot be set when 6CH INPUT is selected as the input source.

### 5 Remote control sensor

Receives signals from the remote control.

### 6 Front panel display

Shows information about the operational status of this unit.

### 7 VOLUME

Controls the output level of all audio channels. This does not affect the REC OUT level.

### 8 SPEAKERS A/B

Turn on or off the set of main speakers connected to the A and/or B terminals on the rear panel at each time its corresponding button is pressed.

### 9 BASS EXTENSION

Turns on or off the BASS EXTENSION function at each time the button is pressed, this feature boosts the bass frequency of the left and right main channels by +6 dB (60 Hz) while maintaining overall tonal balance. This boost is useful if you do not use a subwoofer.

### 10 PROCESSOR DIRECT

Turns on or off the PROCESSOR DIRECT function at each time the button is pressed. When this is on, BASS, TREBLE, and BASS EXTENSION are bypassed, eliminating any alteration of the original signal.

**11 STEREO/EFFECT**

Switches the normal stereo or DSP effect reproduction. When STEREO is selected, 2-channel input signals are directed to the main left and right speakers without effect sounds. All Dolby Digital and DTS audio signals except for the LFE channel are mixed down to the main left and right speakers.

**12 A/B/C/D/E**

Selects one of the 5 preset station groups (A to E).

**13 PROGRAM** ◀ / ▶

Selects the DSP program.

**14 PRESET/TUNING** ◀ / ▶

Selects preset station number 1 to 8 when the colon (:) appears next to the band indication on the front panel display, and selects the tuning frequency when the colon (:) does not appear.

**15 PHONES jack**

Outputs audio signals for private listening with headphones. When you connect headphones, no signals are output to the OUTPUT jacks or to the speakers. (There is an exception depending on the "1G SP B SET" setting on the SET MENU.)

**16 VIDEO AUX jacks**

Inputs audio and video signals from a portable external source such as a game console. To reproduce source signals from these jacks, select V-AUX as the input source.

**17 PRESET/TUNING (EDIT)**

Switches the function of PRESET/TUNING ◀ / ▶ (the colon (:) turns on or off) between selecting a preset station number and tuning.

This button is also used to exchange the assignment of two preset stations with each other.

**18 FM/AM**

Switches the reception band between FM and AM.

**19 MEMORY (MAN'L/AUTO FM)**

Stores a station in the memory. Hold down this button for more than 3 seconds to start automatic preset tuning.

**20 TUNING MODE (AUTO/MAN'L MONO)**

Switches the tuning mode between automatic and manual. To select the automatic tuning mode, press this button so that the "AUTO" indicator lights up on the front panel display. To select the manual tuning mode, press this button so that the "AUTO" indicator does not light up.

**21 RDS MODE/FREQ**

When an RDS station is received, press this button to change the display mode among the PS mode, PTY mode, RT mode, CT mode (if the station offers those RDS data services) and/or frequency display mode in turn.

**22 EON**

Press this button to select the desired program type (NEWS, INFO, AFFAIRS, SPORT) when you want to tune in to a radio program of that type automatically.

**23 PTY SEEK MODE**

Press this button to set the unit in the PTY SEEK mode.

**24 PTY SEEK START**

Press this button to begin searching for a station after the desired program type has been selected in the PTY SEEK mode.

**25 BASS**

Adjusts the low-frequency response for the left and right main channels.

Turn the control to the right to increase or to the left to decrease the low-frequency response.

**26 TREBLE**

Adjusts the high-frequency response for the left and right main channels.

Turn the control to the right to increase or to the left to decrease the high-frequency response.

**Note**

- If you increase or decrease the high-frequency or the low-frequency sound to an extreme level, the tonal quality from the center and rear speakers may not match that of the left and right main speakers.

**Opening and closing the front panel door**

When you want to use the controls behind the front panel door, open the door by gently pressing on the lower part of the panel. When you are not using them, close the door.

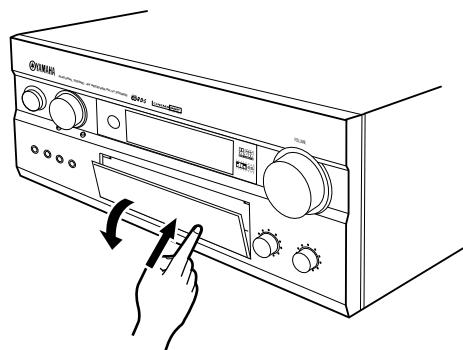

To open, press gently on the lower part of the panel.

## Remote Control

This section describes the controls and their functions of the remote control to operate this unit. Functions written in yellow are to operate this unit. Make sure that the AMP mode is selected before operating this unit.

The functions written in green and white vary depending on the input source selected.

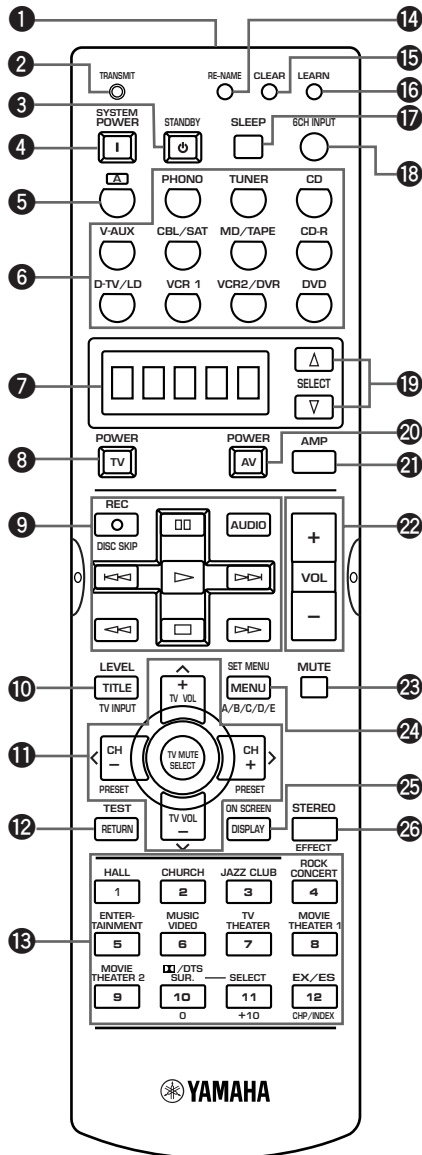

**1 Infrared window**

Outputs infrared control signals. Aim this window at the component you want to operate (see “Using the Remote Control” on page 7).

**2 TRANSMIT indicator**

Flashes while the remote control is sending signals.

**3 STANDBY**

Sets this unit in the standby mode.

**4 SYSTEM POWER**

Turns on the power of this unit.

**5 [A]**

Sets the remote control to operate other components (not necessarily connected to this unit) without changing this unit’s input source (see page 55).

**6 Input selector buttons**

Select the input source and change the control area (see “REMOTE CONTROL FEATURES” on pages 45 - 55).

**7 Display window**

Shows the selected source component that you are controlling.

**8 TV POWER**

Turns on and off the power of the TV.

**9 Operation Section**

Provides functions such as play, stop, skip, etc. for operating your other components.

**10 LEVEL (TITLE)**

Selects the effect speaker channel to be adjusted and sets the level.

**11 Cursor buttons ^ / v / < / >**

Selects and adjusts DSP program parameters and SET MENU items.

TV MUTE/SELECT button mutes your TV volume and selects menu items of your DVD player when their manufacture codes are set.

**12 TEST (RETURN)**

Outputs the test tone to adjust the speaker levels.

**13 DSP program (Numeric) buttons**

Select DSP programs.

**14 RE-NAME**

Used for changing the input source name in the display window (see page 49).

**15 CLEAR**

Used for clearing functions acquired when using the learn and rename features, and set manufacturer codes (see pages 49, 50).



**16 LEARN**

Used for setting up the manufacturer code or for programming the functions of other remote controls (see pages 46 - 48).

**17 SLEEP**

Sets the sleep timer.

**18 6CH INPUT**

Selects the source connected to the 6CH INPUT jacks.

**19 SELECT  $\Delta/\nabla$** 

Selects the another component to control independently from the input that has been selected by pressing an input selector button.

**20 AV POWER**

Turns on and off the power of the component selected by the input selector button.

**21 AMP**

Selects AMP or other component selected by the input selector button.

**22 VOL +/-**

Increases or decreases the volume level.

**23 MUTE**

Mutes the sound. The MUTE indicator turns on when the MUTE function is on. Press again to restore the audio output to the previous volume level.

**24 SET MENU (MENU)**

Selects the SET MENU mode.

**25 ON SCREEN (DISPLAY)**

Displays the operation status of this unit and the parameter settings for DSP programs on the monitor (see page 22).

**26 STEREO/EFFECT**

Switches the normal stereo or DSP effect reproduction. When STEREO is selected, 2-channel input signals are directed to the main left and right speakers without effect sounds. All Dolby Digital and DTS audio signals except for the LFE channel are also directed to the main left and right speakers.

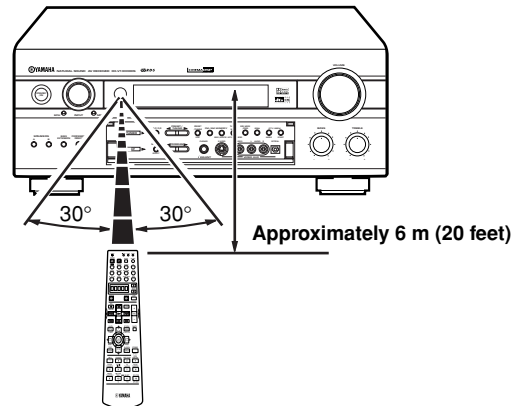
**Using the Remote Control**

The remote control transmits a directional infrared beam. Be sure to aim the remote control directly at the remote control sensor on the main unit during operation.

**Handling the remote control**

- Do not spill water or other liquids on the remote control.
- Do not drop the remote control.
- Do not leave or store the remote control in the following types of conditions:
  - high humidity or temperature such as near a heater, stove or bath;
  - dusty places; or
  - in places subject to extremely low temperatures.

## Front Panel Display

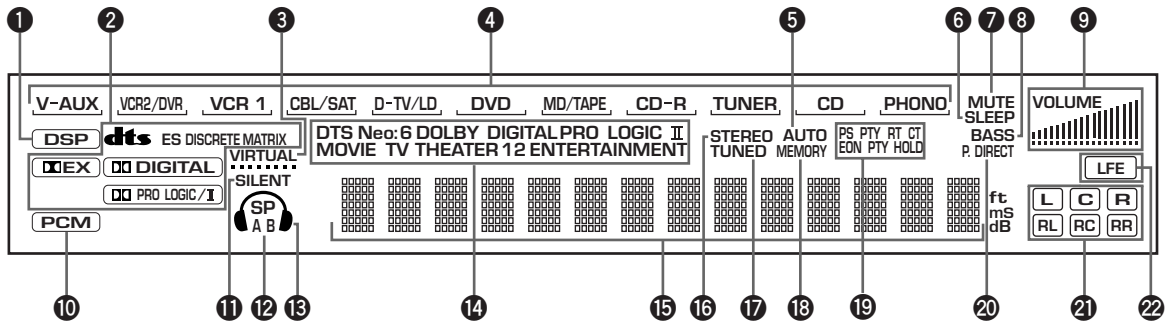

**1 DSP indicator**

Lights up when you select a digital sound field program.

**2 Decoder indicators**

When any of the decoders equipped on this unit functions, the indicator lights up.

**3 VIRTUAL indicator**

Lights up when using Virtual CINEMA DSP (see page 31).

**4 Input source indicator**

Shows the current input source with a cursor.

**5 AUTO indicator**

Shows that this unit is in the automatic tuning mode.

**6 SLEEP indicator**

Lights up while the sleep timer is on.

**7 MUTE indicator**

Flashes while the MUTE function is on.

**8 BASS indicator**

Lights up while BASS EXTENSION is on.

**9 VOLUME level indicator**

Indicates the volume level.

**10 PCM indicator**

Lights up when this unit is reproducing PCM (pulse code modulation) digital audio signals.

**11 SILENT indicator**

Lights up when headphones are connected with the sound effect (see "SILENT CINEMA DSP" on page 31).

**12 SP A B indicator**

Lights up according to which set of main speakers is selected. Both indicators light up when both sets of speakers are selected.

**13 Headphones indicator**

Lights up when headphones are connected.

**14 DSP program indicators**

The name of the selected DSP program lights up when the ENTERTAINMENT, MOVIE THEATER 1, MOVIE THEATER 2, TV THEATER or DTS/DTS SURROUND DSP program is selected.

**15 Multi-information display**

Shows the current DSP program name and other information when adjusting or changing settings.

**16 STEREO indicator**

Lights up when this unit is receiving a strong signal for an FM stereo broadcast while the "AUTO" indicator is lit.

**17 TUNED indicator**

Lights up when this unit tunes in to a station.

**18 MEMORY indicator**

Flashes to show a station can be stored.

**19 RDS indicator**

The name(s) of the RDS data offered by the currently received RDS station light(s) up. EON indicator lights up when an RDS station that offers the EON data service is being received. PTY HOLD indicator lights up while searching for stations in the PTY SEEK mode.

**20 P. DIRECT**

Lights up while PROCESSOR DIRECT is on.

**21 Input channel indicator**

Indicates the channel components of input signals being received.

**22 LFE indicator**

Lights up when the input signal contains the LFE signal.

Rear Panel

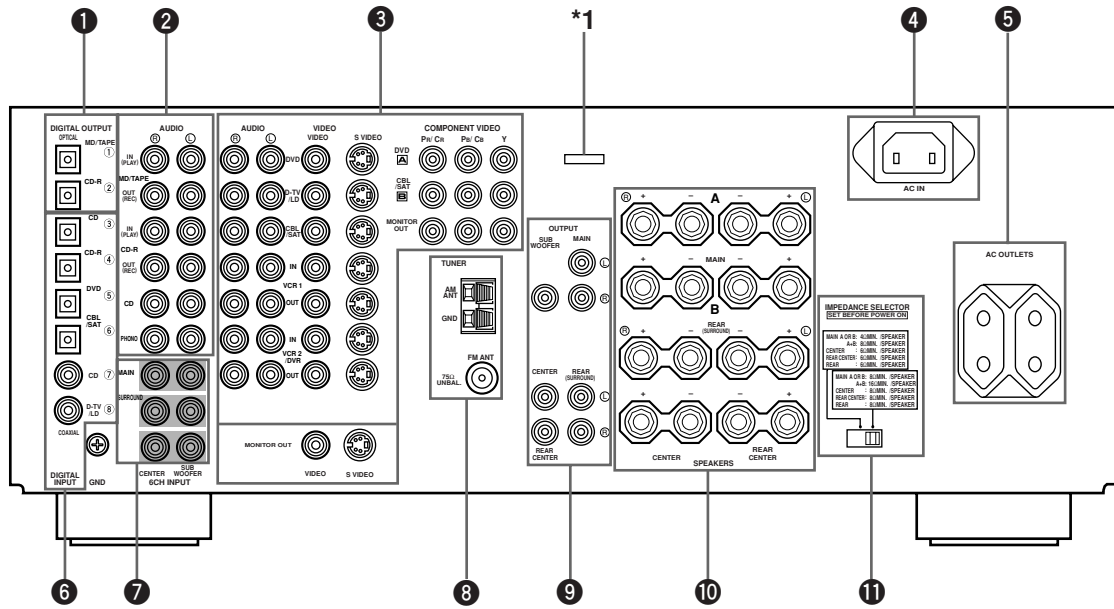

(Europe model)

**1 Digital Output jacks**

**2 Audio component jacks**

See pages 17 and 18 for connection information.

**3 Video component jacks**

See pages 14 to 16 for connection information.

**4 AC INLET (Europe model only)**

Use this inlet to plug in the supplied power cable (see page 21).

**5 AC OUTLETS**

Use these outlets to supply power to your other A/V components (see page 21).

**6 Digital Input jacks**

**7 6CH INPUT jacks**

See page 20 for connection information.

**8 Antenna input terminals**

See page 19 for connection information.

**9 OUTPUT jacks**

See page 20 for connection information.

**10 Speaker terminals**

See pages 11 and 12 for connection information.

**11 IMPEDANCE SELECTOR switch**

Use this switch to match the amplifier output to your speaker impedance (see page 13). Set this unit in the standby mode before you change the setting of this switch.

\*1 As this terminal is used for an examination in the factory, do not connect any equipment to this terminal.

# SPEAKER SETUP

## Speakers to Be Used

This unit has been designed to provide the best sound-field quality with a 6-speaker system, using left and right main speakers, left and right rear speakers, and a center and rear center speakers. If you use different brands of speakers (with different tonal qualities) in your system, the tone of a moving human voice and other types of sound may not shift smoothly. We recommend that you use speakers from the same manufacturer or speakers with the same tonal quality.

The main speakers are used for the main source sound plus the effect sounds. They will probably be the speakers from your present stereo system. The rear speakers are used for the effect and surround sounds, and the center speaker is for the center sounds (dialog, vocals, etc.). If for some reason it is not practical to use a center speaker, you can do without it. Best results, however, are obtained with the full system.

The main speakers should be high-performance models and have enough power-handling capacity to accept the maximum output of your audio system. The other speakers do not have to be equal to the main speakers. For precise sound localization, however, it is ideal to use the models of equivalent performance with the main speakers.

### ■ Use of a subwoofer expands your sound field

It is also possible to further expand your system with the addition of a subwoofer. The use of a subwoofer is effective not only for reinforcing bass frequencies from any or all channels, but also for reproducing the LFE (low-frequency effect) channel with high fidelity when the Dolby Digital signal or the DTS signal is played back. The YAMAHA Active Servo Processing Subwoofer System is ideal for natural and lively bass reproduction.

## Speaker Placement

Refer to the following diagram when you place the speakers.

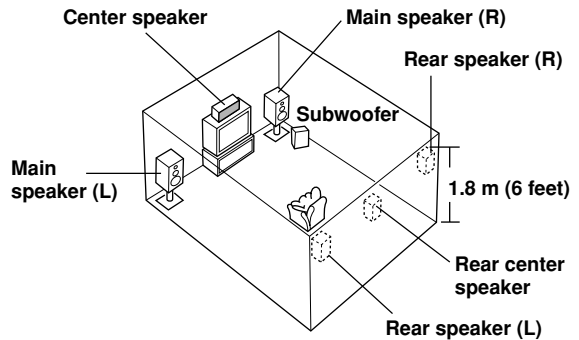

### ■ Main speakers

Place the left and right main speakers an equal distance from the ideal listening position. The distance of each speaker from each side of the video monitor should be the same.

### ■ Center speaker

Align the front face of the center speaker with the front face of your video monitor. Place the speaker as close to the monitor as possible, such as directly over or under the monitor and centrally between the main speakers.

### ■ Rear speakers

Place these speakers behind your listening position, facing slightly inwards, nearly 1.8 m (6 feet) above the floor.

### ■ Rear center speaker

Place the rear center speaker in the center between the left and right rear speakers at the same height from the floor as the rear speakers.

### ■ Subwoofer

The position of the subwoofer is not so critical, because low bass sounds are not highly directional. But it is better to place the subwoofer near the main speakers. Turn it slightly toward the center of the room to reduce the wall reflections.

### CAUTION

Use magnetically shielded speakers. If this type of speakers still creates the interference with a monitor, place the speakers away from the monitor.

### Note

- If you do not use any effect speakers (rear, center and/or rear center), change the settings of SPEAKER SET items in the SET MENU to designate the signals to other terminals you connect speakers to.

## Connecting the Speakers

Be sure to connect the left channel (L), right channel (R), “+” (red) and “-” (black) properly. If the connections are faulty, no sound will be heard from the speakers, and if the polarity of the speaker connections is incorrect, the sound will be unnatural and lack bass.

### CAUTION

- Use speakers with the specified impedance shown on the rear panel of this unit.
- Do not let the bare speaker wires touch each other and do not let them touch any metal part of this unit. This could damage this unit and/or speakers.

If necessary, use the SET MENU to change the speaker mode settings according to the number and size of the speakers in your configuration after you finish connecting your speakers.

### ■ Speaker cables

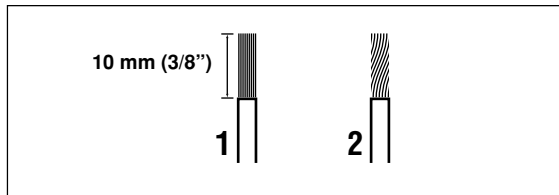

A speaker cable is actually a pair of insulated cables running side by side. One of the cables is colored or shaped differently, perhaps with a stripe, groove or ridge.

- 1** Remove approximately 10 mm (3/8”) of insulation from each of the speaker cables.
- 2** Twist the exposed wires of the cable together to prevent short circuits.

### ■ Connecting to the SPEAKERS terminals

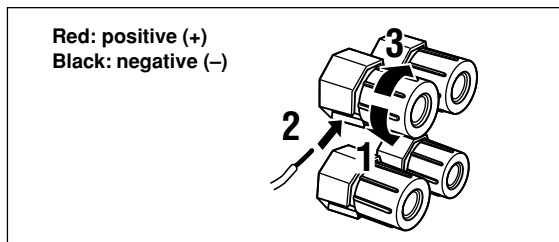

- 1** Unscrew the knob.
- 2** Insert one bare wire into the hole in the side of each terminal.
- 3** Tighten the knob to secure the wire.

### ■ MAIN SPEAKERS terminals

One or two speaker systems can be connected to these terminals. If you use only one speaker system, connect it to either of the MAIN A or B terminals.

### ■ REAR SPEAKERS terminals

A rear speaker system can be connected to these terminals.

### ■ CENTER SPEAKER terminals

A center speaker can be connected to these terminals.

### ■ REAR CENTER SPEAKER terminals

A rear center speaker can be connected to these terminals.

## SPEAKER SETUP

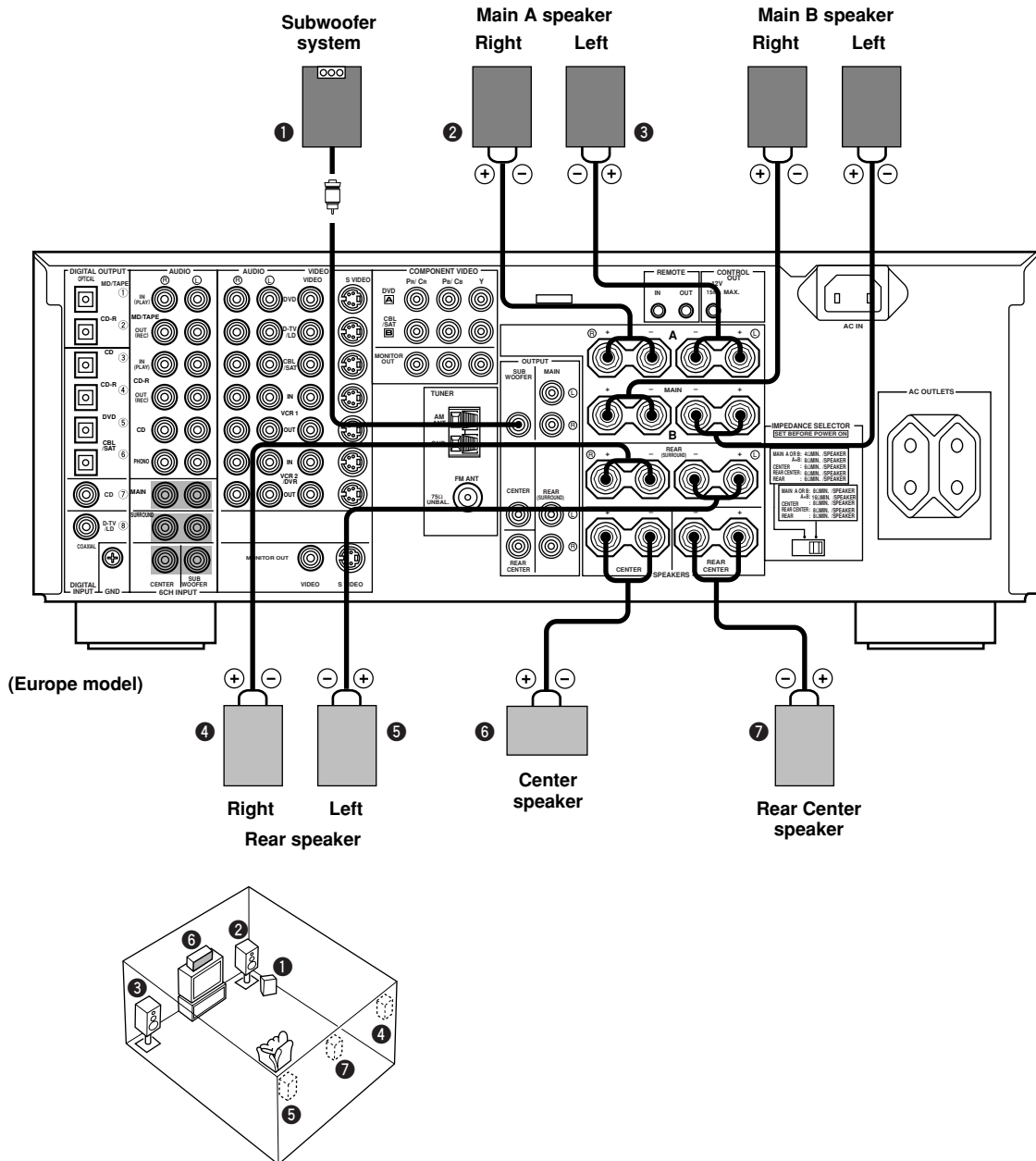

The diagram above shows the speaker layout in the listening room.

### ■ SUBWOOFER jack

When using a subwoofer with built-in amplifier, including the YAMAHA Active Servo Processing Subwoofer System, connect the input jack of the subwoofer system to this jack. Low bass signals distributed from the main, center and/or rear channels are directed to this jack if they are assigned to this jack. (The cut-off frequency of this jack is 90 Hz.) The LFE (low-frequency effect) signals generated when Dolby Digital or DTS is decoded are also directed if they are assigned to this jack.

#### Note

- Depending on the settings of “1 SPEAKER SET” and “10 LFE LEVEL” on the SET MENU, some signals may not be output from the SUBWOOFER jack.

## ■ IMPEDANCE SELECTOR switch

### WARNING

Do not change the IMPEDANCE SELECTOR switch setting while the power of this unit is on, otherwise this unit may be damaged.

If this unit fails to turn on when STANDBY/ON (or SYSTEM POWER) is pressed, the IMPEDANCE SELECTOR switch may not be fully slid to either position. If so, slide the switch to either position fully when this unit is in the standby mode.

Select the left and right position according to the impedance of the speakers in your system. Be sure to move this switch when this unit is in the standby mode.

### IMPEDANCE SELECTOR switch

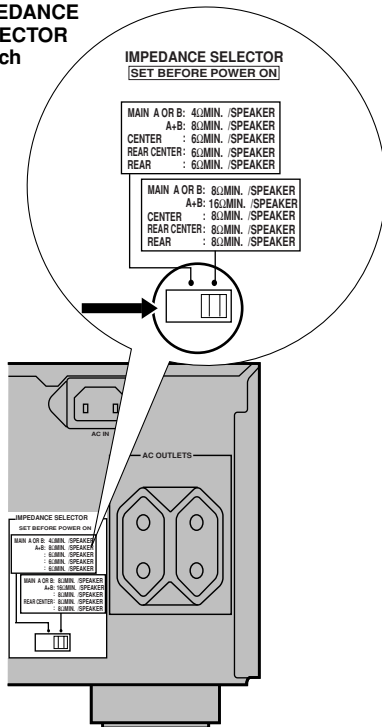

(Europe model)

Switch position	Speaker	Impedance level
Left	Main	If you use one set of main speakers, the impedance of each speaker must be 4 Ω or higher. If you use two sets of main speakers, the impedance of each speaker must be 8 Ω or higher.
	Center	The impedance must be 6 Ω or higher.
	Rear Center	The impedance must be 6 Ω or higher.
	Rear	The impedance of each speaker must be 6 Ω or higher.
Right	Main	If you use one set of main speakers, the impedance of each speaker must be 8 Ω or higher. If you use two sets of main speakers, the impedance of each speaker must be 16 Ω or higher.
	Center	The impedance must be 8 Ω or higher.
	Rear Center	The impedance must be 8 Ω or higher.
	Rear	The impedance of each speaker must be 8 Ω or higher.

# CONNECTIONS

## Before Connecting Components

### CAUTION

Never connect this unit and other components to mains power until all connections between components have been completed.

- Be sure all connections are made correctly, that is to say L (left) to L, R (right) to R, “+” to “+” and “-” to “-”. Some components require different connection methods and have different jack names. Refer to the operation instructions for each component to be connected to this unit.
- Use commercially available video pin cables when connecting to the S VIDEO and COMPONENT VIDEO jacks.

## Connecting Video Components

### About the video jacks

There are three types of video jacks.

#### VIDEO jack



VIDEO jacks transmit composite signals.

#### S VIDEO jack



S VIDEO jacks transmit S-video signals. S-video signals are separated into luminance (Y) and color (C) video signals to achieve high-quality color reproduction.

#### COMPONENT VIDEO jacks

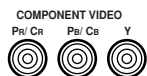

COMPONENT VIDEO jacks transmit component signals. Component signals are separated into luminance (Y) and color difference (P<sub>B</sub>/C<sub>B</sub>, P<sub>R</sub>/C<sub>R</sub>) to provide the best quality in picture reproduction.

Refer to the owner's manuals for your monitor and other components being connected to reproduce these signals correctly.

You can connect an S-video output and component video output of your video components to this unit. Connect an S-video output to the S VIDEO jack and component video output to the COMPONENT VIDEO jack on this unit.



- The COMPONENT VIDEO jacks on this unit are independent of the S VIDEO and VIDEO jacks.
- Connection depends on the availability of input jacks on your monitor. The signals input through the S VIDEO jacks can be converted to composite signals inside of this unit and output through the VIDEO jacks on this unit as well.
- When signals input through both S VIDEO and VIDEO jacks, signals input through the S VIDEO jack has priority.
- You can designate the input for the COMPONENT VIDEO A and B jacks according to your component by using “7 I/O ASSIGNMENT” on the SET MENU (see pages 62 and 63 for details).

### Note

- When you are using the COMPONENT VIDEO jacks, check the details in the owner's manual that came with the component being connected.

### VIDEO AUX jacks (on the front panel)

These jacks are used to connect any video input source such as a game console and a camcorder to this unit.

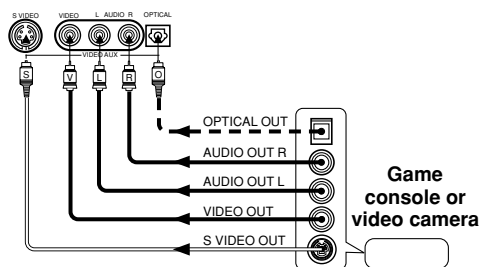



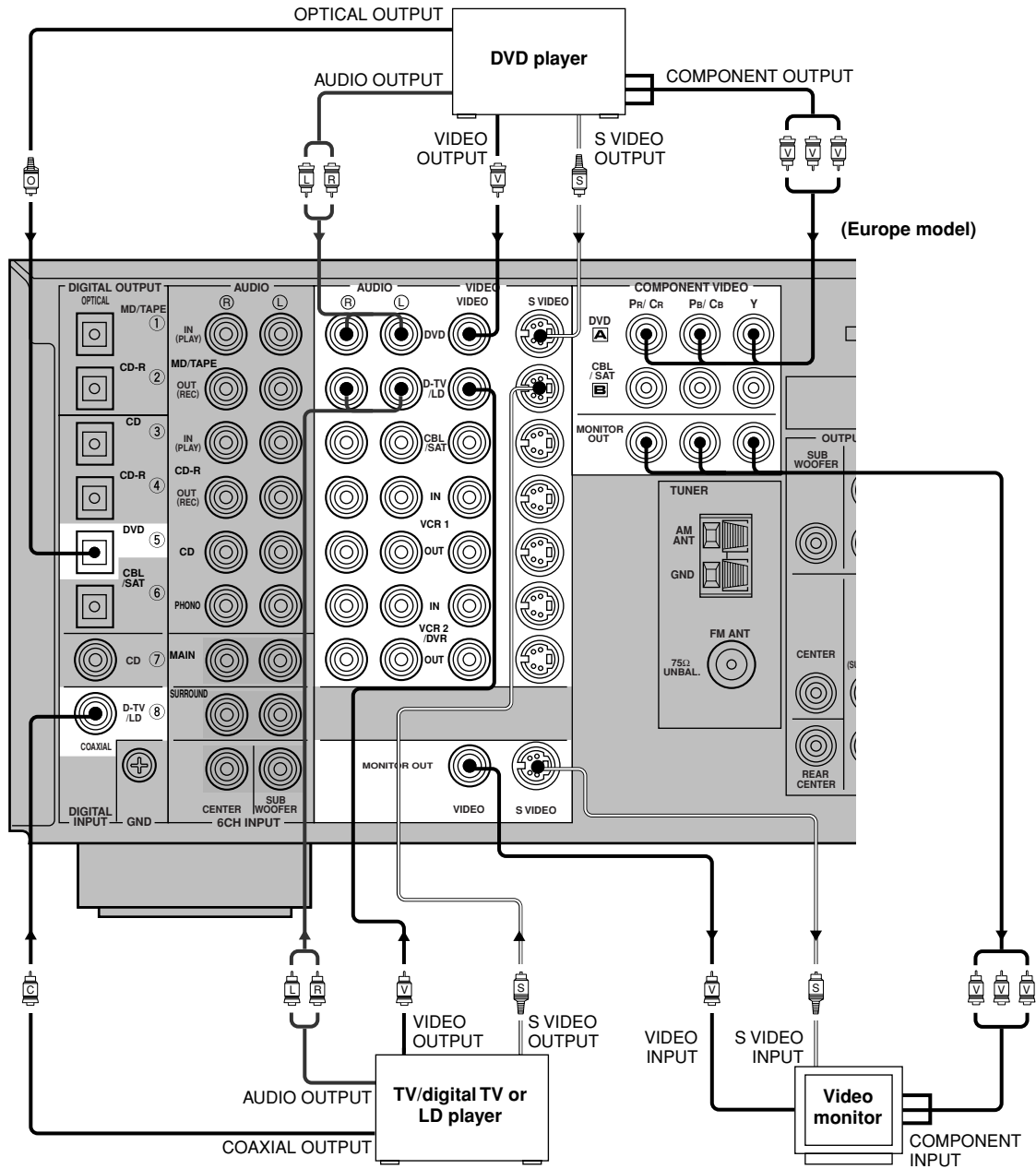

- indicates signal direction
- |L|— indicates left audio pin cables
- |R|— indicates right audio pin cables
- |O|— indicates optical cables
- |C|— indicates coaxial cables
- |V|— indicates video pin cables
- |S|— indicates S-video cables
- |V|—|V|—|V|— indicates component video cables

PREPARATION

English

**CONNECTIONS**

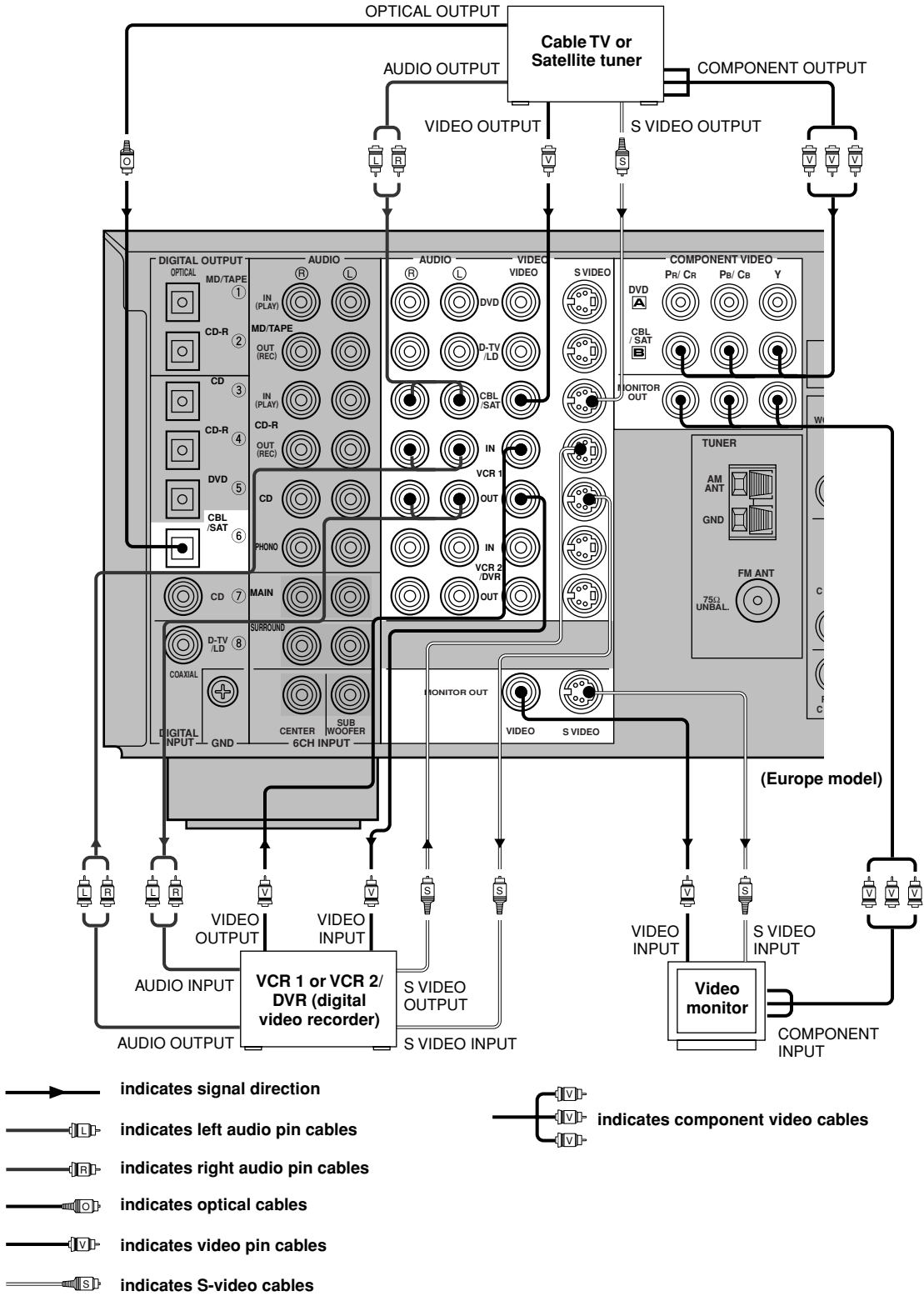

## Connecting Audio Components

### ■ Connecting to digital jacks

This unit has digital jacks for direct transmission of digital signals through either coaxial or fiber optic cables. You can use the digital jacks to input PCM, Dolby Digital and DTS bitstreams. When you connect components to both the COAXIAL and OPTICAL jacks, priority is given to the input signals from the COAXIAL jack. All digital input jacks are acceptable for 96-kHz sampling digital signals.



- You can designate the input for each digital jacks according to your component by using "7 I/O ASSIGNMENT" on the SET MENU (see pages 62 and 63 for details).

#### About the dust protection cap

Pull out the cap from the optical jack before you connect the fiber optic cable. Do not discard the cap. When you are not using the optical jack, be sure to put the cap back in place. This cap protects the jack from dust.

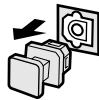

#### Notes

- DIGITAL OUTPUT jacks and analog OUT (REC) jacks are independent. Only digital signals are output from DIGITAL OUTPUT jacks and analog signals from OUT (REC) jacks.
- The OPTICAL jacks on this unit conform to the EIA standard. If you use a fiber optic cable that does not conform to this standard, this unit may not function properly.

### ■ Connecting a turntable

PHONO jacks are for connecting a turntable with an MM or high-output MC cartridge. If you have a turntable with a low-output MC cartridge, use an in-line boosting transformer or MC-head amplifier when connecting to these jacks.



- Connect your turntable to the GND terminal to reduce noise in the signal. However you may hear less noise without the connection to the GND terminal for some record players.

### ■ Connecting a CD player



- The COAXIAL CD and OPTICAL CD jacks are available for a CD player which has coaxial or optical digital output jacks.
- When you connect a CD player to both the COAXIAL CD and OPTICAL CD jacks, priority is given to the input signals from the COAXIAL CD jack.

### ■ Connecting an MD recorder, tape deck or CD recorder



- DIGITAL OUTPUT jacks and analog OUT(REC) are independent. Only digital signals are output from DIGITAL OUTPUT jacks and analog signals from OUT(REC) jacks.
- When you connect your recording component to both the analog and digital input and output jacks, the priority is given to the digital signal.

#### Notes

- When you connect a recording component to this unit, keep its power on while using this unit. If the power is off, this unit may distort the sound from other components.
- When you record from a source component connected to this unit while this unit is set in the standby mode, the recorded sound may be distorted. To avoid this problem, turn on this unit.

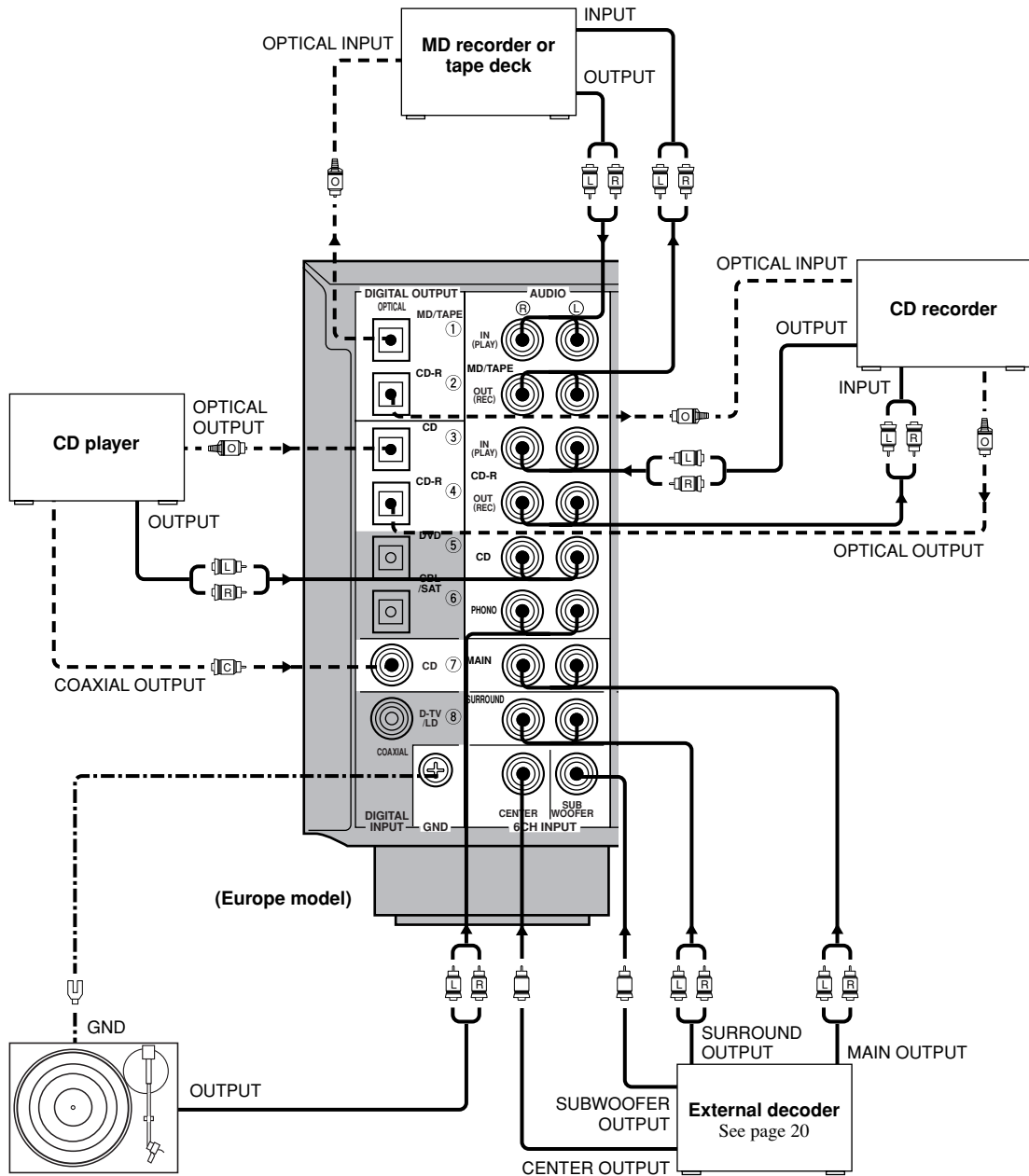

**Turntable**

- ▶ indicates signal direction
- |L| indicates left audio pin cables
- |R| indicates right audio pin cables
- - -|O| indicates optical cables
- - -|C| indicates coaxial cables

## Connecting the Antennas

Both AM and FM indoor antennas are included with this unit. In general, these antennas should provide sufficient signal strength.

Connect each antenna correctly to the designated terminals.

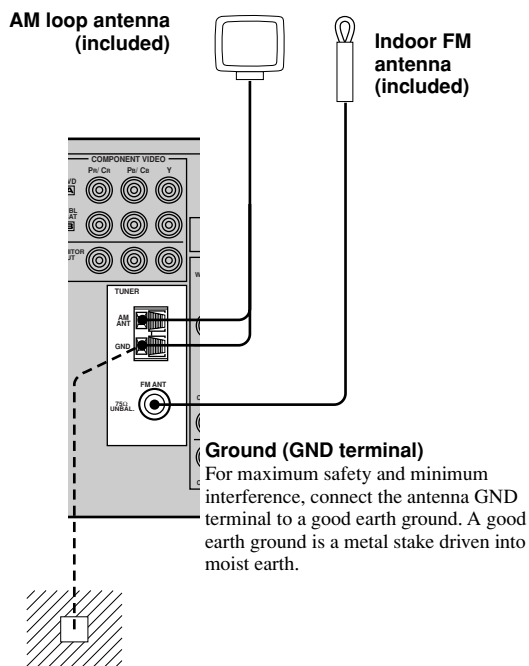

### Connecting the indoor FM antenna

Connect the included indoor FM antenna to the 75Ω UNBAL. FM ANT terminal.

### Connecting the AM loop antenna

**1** Set up the AM loop antenna, then connect it.

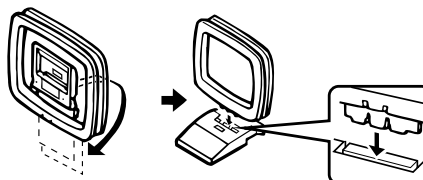

**2** Press and hold the tab to insert the AM loop antenna lead wires into the AM ANT and GND terminals.



**3** Orient the AM loop antenna for the best reception.



- The AM loop antenna can be removed from the stand and attached to a wall, etc.

#### Notes

- The AM loop antenna should be placed away from this unit.
- The AM loop antenna should always be connected, even if an outdoor AM antenna is connected to this unit.

A properly installed outdoor antenna provides clearer reception than an indoor one. If you experience poor reception quality, an outdoor antenna may improve the quality. Consult the nearest authorized YAMAHA dealer or service center about the outdoor antennas.

## Connecting to an External Amplifier

If you want to increase the power output to the speakers, or want to use another amplifier, connect an external amplifier to the OUTPUT jacks as follows.

### Notes

- When RCA pin plugs are connected to the OUTPUT jacks for output to an external amplifier, it is not necessary to use the corresponding SPEAKERS terminals.
- No signals will be output from any other OUTPUT jacks than MAIN jacks when SPEAKER A is turned off with ZONE B selected for "1G SP B SET" on the SET MENU.

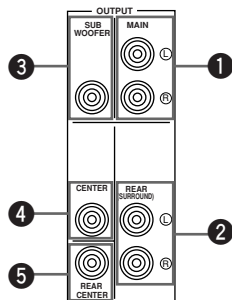

### ① MAIN jacks

Main channel line output jacks.

### Note

- The signals output through these jacks are affected by the BASS, TREBLE and BASS EXTENSION settings.

### ② REAR (SURROUND) jacks

Rear channel line output jacks.

### ③ SUBWOOFER jack

When using a subwoofer with built-in amplifier, including the YAMAHA Active Servo Processing Subwoofer System, connect the input jack of the subwoofer system to this jack. Low bass signals distributed from the main, center and/or rear channels are directed to this jack if they are assigned to this jack. (The cut-off frequency of this jack is 90 Hz.) The LFE (low-frequency effect) signals generated when Dolby Digital or DTS is decoded are also directed if they are assigned to this jack.

### Notes

- Adjust the volume level of the subwoofer with the control on the subwoofer. It is also possible to adjust the volume level by using the remote control of this unit (see ADJUSTING THE LEVEL OF THE EFFECT SPEAKERS on page 67).
- Depending on the settings of "1 SPEAKER SET" and "10 LFE LEVEL" on the SET MENU, some signals may not be output from the SUBWOOFER jack.

### ④ CENTER jack

Center channel line output jack.

### ⑤ REAR CENTER jack

Rear center channel line output jack.

## Connecting to the 6CH INPUT Jacks

This unit is equipped with 6 additional input jacks (left and right MAIN, CENTER, left and right SURROUND and SUBWOOFER) for discrete multi-channel input from an external decoder, sound processor or pre-amplifier.

Connect the output jacks on your external decoder to the 6CH INPUT jacks. Be sure to match the left and right outputs to the left and right input jacks for the main and surround channels.

### Notes

- When 6CH INPUT is selected, the signals input to the 6CH INPUT jacks have priority over any other input source.
- When you select 6CH INPUT as the input source, this unit automatically turns off the digital sound field processor, and you cannot listen to DSP programs.
- When you select 6CH INPUT as the input source, settings of "1 SPEAKER SET (1A to 1E)" on the SET MENU do not apply.
- When headphones are used, only main L/R channels are output.
- Setting for "15 6CH INPUT SET" on the SET MENU will be applied when 6CH INPUT is selected.

## Connecting the Power Supply Cords

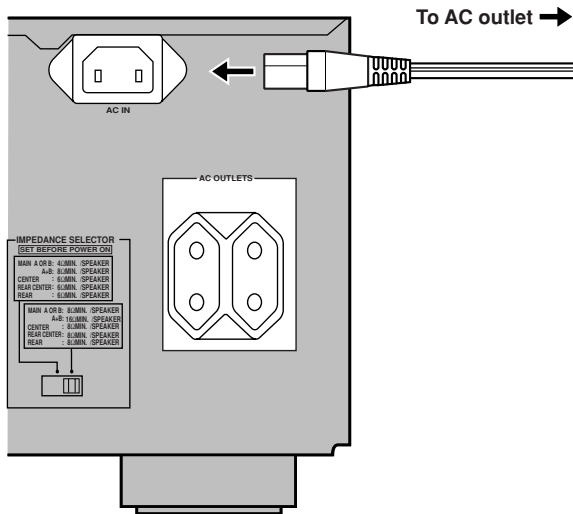

(Europe model)

### ■ Connecting the AC power cord

[Europe model]

Plug the power cord into the AC inlet when all connections are complete, and then plug in this unit to the wall outlet.

#### CAUTION

- Do not use other AC power cords than the one provided. Otherwise it may result in causing fire or an electrical shock.

[U.K. model]

Plug this unit into the wall outlet.

Plug in the other components connected to this unit to the wall outlet.

### ■ AC OUTLET(S) (SWITCHED)

Europe model ..... 2 OUTLETS

U.K. model ..... 1 OUTLET

Use these outlets to connect the power cords from your components to this unit. The power to the AC OUTLET(S) is controlled by this unit's STANDBY/ON (or SYSTEM POWER and STANDBY). These outlets will supply power to any connected component whenever this unit is turned on. The maximum power (total power consumption of components) that can be connected to the AC OUTLET(S) is 100 W.

## Turning on the Power

When all connections are completed, turn on the power of this unit.

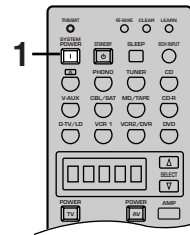
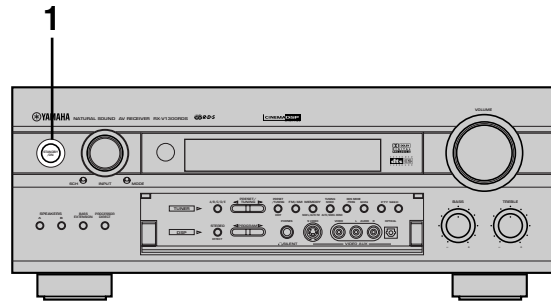

- Press STANDBY/ON (SYSTEM POWER on the remote control) to turn on the power of this unit.

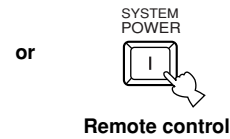

- Turn on the video monitor connected to this unit.

# ON-SCREEN DISPLAY (OSD)

You can display the operation information for this unit on a video monitor. If you display the SET MENU and DSP program parameter settings on a monitor, it is much easier to see the available options and parameters than it is by reading this information on the front panel display.



- If a video source is being reproduced, the OSD is superimposed over the image.
- The OSD signal is not output to the REC OUT jack, and will not be recorded with any video signal.
- You can set the OSD to turn on (gray background) or off when a video source is not being reproduced (or the source component is turned off) by using “13 DISPLAY SET” on the SET MENU (see page 66).

## OSD Modes

You can change the amount of information the OSD shows.

### Full display

This mode always shows the DSP program parameter settings on the video monitor.

### Short display

This mode briefly shows the same contents as the front panel display at the bottom of the screen and then disappears.

### Display off

This mode briefly shows the “DISPLAY OFF” message at the bottom of the screen and then disappears. Afterwards, no changes to operations appear on the monitor except those of the ON SCREEN button.

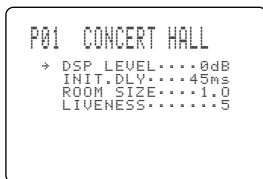

Full display

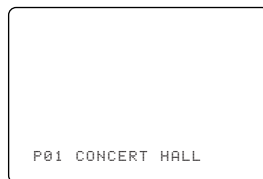

Short display



- When you choose the full display mode, INPUT, VOLUME and some other types of operation information are displayed at the bottom of the screen in the same format as that for the front panel display.
- The SET MENU and test tone display appear regardless of the OSD mode.

## Selecting the OSD Mode

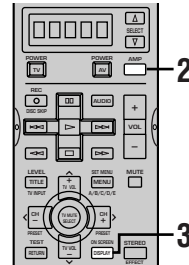

**1** Turn on the video monitor connected to this unit.

**2** Press AMP to select the AMP mode.

AMP appears in the display window on the remote control.



**3** Press ON SCREEN on the remote control repeatedly to change the display mode.

The OSD mode changes in the following order: full display, short display, and display off.



### Notes

- If your video monitor is connected only to the COMPONENT VIDEO jacks of this unit, the OSD is not shown. Make sure to connect your video monitor to the COMPONENT VIDEO jacks and either VIDEO or S VIDEO jacks if you want to see the OSD.
- Playing back video software that has an anti-copy signal or video signals with a lot of noise may produce unstable images.



## SPEAKER MODE SETTINGS

This unit has 7 SPEAKER SET items on the SET MENU that you must set according to the number of speakers in your configuration and their size. The following table summarizes these SPEAKER SET items, and shows the initial settings as well as other possible settings.

If the initial settings shown in the following table are not appropriate for your speaker configuration, change settings following the steps described in “1 SPEAKER SET” from pages 57 - 60.

### *Summary of SPEAKER SET Items 1A through 1G*

Item	Description	Control value (default setting indicated in bold)
<b>1A CENTER SP</b>	Selects the output mode according to whether or not a center speaker is being used and its performance.	<b>LRG</b> /SML/NONE
<b>1B MAIN SP</b>	Selects the output mode according to the performance of the main speakers.	<b>LARGE</b> /SMALL
<b>1C REAR L/R SP</b>	Selects the output mode according to whether or not rear L/R speakers are being used and their performance.	<b>LRG</b> /SML/NONE
<b>1D REAR CT SP</b>	Selects the Rear Center channel output according to the size of the Rear Center speaker.	<b>LRG</b> /SML/NONE
<b>1E LFE/BASS OUT</b>	Selects the speaker according to use for LFE signal output and low bass signal.	SWFR/MAIN/ <b>BOTH</b>
<b>1F MAIN LEVEL</b>	Selects the main speaker level.	<b>Normal</b> /-10 dB
<b>1G SP B SET</b>	Select the location of the main speakers to be connected to the SPEAKERS B terminals.	<b>MAIN</b> / ZONE B

# ADJUSTING THE SPEAKER OUTPUT LEVELS

This section explains how to adjust the speaker output levels by using the test tone generator. When this adjustment is made, the output level heard at the listening position will be the same from each speaker. This is important for the best performance of the digital sound field processor, and various decoders (Dolby Digital, Dolby Pro Logic, Dolby Pro Logic II, DTS, DTS ES, and DTS Neo: 6).

### Note

- Since this unit cannot enter the test mode while headphones are connected to this unit, be sure to unplug the headphones from the PHONES jack when using the test tone.

## Before You Begin

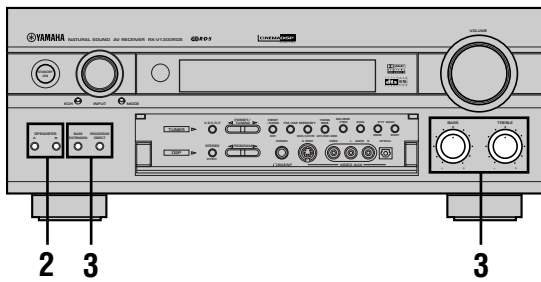

**1** Turn on the video monitor connected to this unit.

**2** Press **SPEAKERS A** or **B** to select the main speakers to be used.

If you are using two sets of the main speakers, press both A and B.

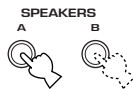

**3** Set the **BASS** and **TREBLE** controls on the front panel to the center position and turn off **BASS EXTENSION** and **PROCESSOR DIRECT** by pressing the buttons.

“BASS EXT. OFF” and “P. DIRECT OFF” appear on the front panel display.



## Using the Test Tone (TEST DOLBY SUR.)

Use the test tone to balance the output levels of the speakers required for a surround sound system. The adjustment of each speaker output level should be made at your listening position with the remote control. After completing the adjustments, use VOL +/- at your listening position to check if the adjustments are satisfactory.

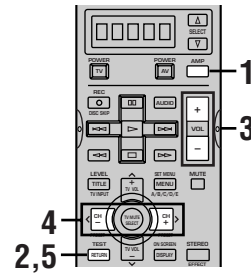

**1** Press **AMP** to select the **AMP mode**.  
AMP appears in the display window on the remote control.



**2** Press **TEST** to output the test tone.



**3** Adjust the volume of this unit so you can hear the test tone.



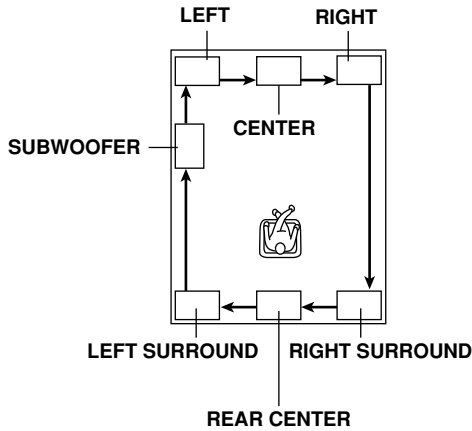

The test tone is heard from the left main speaker, center speaker, right main speaker, right rear speaker, rear center, left rear speaker and subwoofer in order. The tone is produced for 2.5 seconds each time. The state of the test tone output is also shown on the monitor by an image of the audio listening room. This is convenient for adjusting each speaker level.

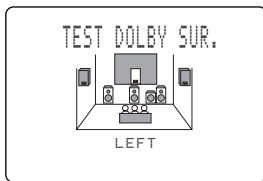

Front panel display also indicates from which speaker the test tone is output in the order of TEST LEFT→TEST CENTER→TEST RIGHT→TEST R SUR.→TEST REAR CNTR→TEST L SUR.→TEST SUBWOOFER

**Note**

- If the test tone cannot be heard, turn down the volume, set this unit in the standby mode and check the speaker connections.

**4 Adjust the output level of the effect speakers using </> so the output level coming from the effect speakers is the same as that of the main speakers.**

While adjusting, the test tone is heard from the selected speaker.

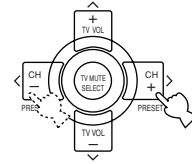

**Note**

- The output level of the main speakers cannot be adjusted here.

**5 When the adjustment is complete, press TEST to stop the test tone.**



**Notes**

- The tonal quality of the center speaker can be adjusted by using "5 CENTER GEQ" on the SET MENU (see page 61).
- If "1A CENTER SP" on the SET MENU is set to NONE, the center channel sound is automatically output from the left and right main speakers.
- If "1C REAR L/R SP" on the SET MENU is set to NONE, the output level of the rear right, left and center speakers cannot be adjusted in step 4. The test tone will be circulated in the order of LEFT→CENTER→RIGHT→SUBWOOFER→LEFT..., skipping the rear right and left speakers and the rear center speaker.
- If "1D REAR CT SP" on the SET MENU is set to NONE, the out level of the rear center speaker cannot be adjusted in step 4. The test tone will be circulated in the order of LEFT→CENTER→RIGHT→RIGHT SURROUND→LEFT SURROUND→SUBWOOFER→LEFT ..., skipping the rear center speaker.



- It is not necessary to readjust the speaker level once it is set as long as you do not change the speakers. You can enjoy listening to or watching the input source with the desired volume by adjusting the volume key.
- You can increase the output levels of the effect speakers (center, left rear and right rear and rear center) to +10 dB. If the output level of these speakers is lower than that of the main speakers even after you have increased the output level of these speakers up to +10 dB, set "1F MAIN LEVEL" on the SET MENU to -10 dB (see page 60). This setting decreases the main speaker output level to about one-third of the normal level. After you have set "1F MAIN LEVEL" on the SET MENU to -10 dB, adjust the levels for the center and rear speakers again.

# BASIC PLAYBACK

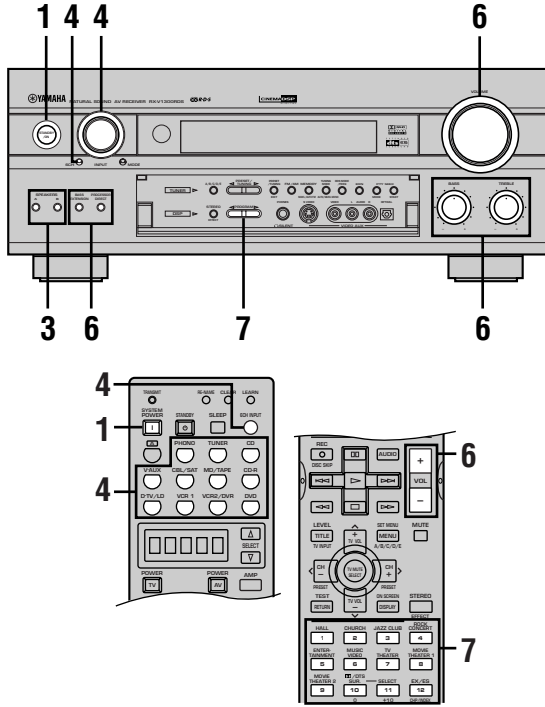

**4 Rotate INPUT (or press one of the input selector buttons on the remote control) to select the input source.**

The current input source name and input mode appear on the front panel display and on the video monitor for a few seconds.

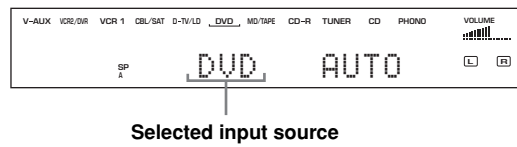
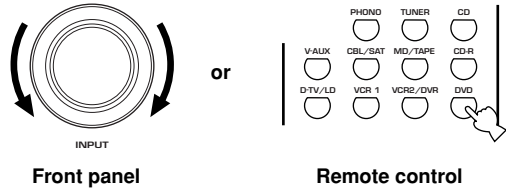

**Note**

- The input source names correspond to the jack names on the rear panel of this unit, not the names of the component connected to this unit.

**1 Press STANDBY/ON (SYSTEM POWER on the remote control) to turn on the power.**

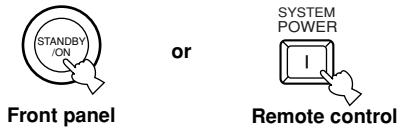

**2 Turn on the video monitor connected to this unit.**

**3 Press SPEAKERS A or B to select the main speakers to be used.**

If you are using two sets of main speakers, press both A and B. The speaker indicator(s) for the selected set(s) lights up on the front panel display.

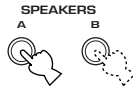

**To select a source connected to the 6CH INPUT jacks**

Press 6CH (INPUT) until "6CH INPUT" appears on the front panel display and on the video monitor.

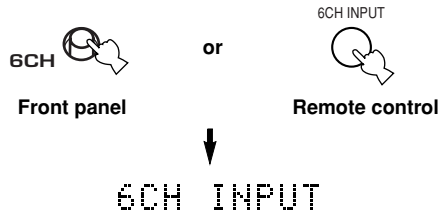

**Notes**

- If "6CH INPUT" is shown on the front panel display and on the video monitor, no other source can be played. To select another input source with INPUT (the input selector buttons on the remote control), press 6CH (INPUT) to turn off "6CH INPUT" from the front panel display and the video monitor.
- If you want to enjoy an audio source connected to the 6CH INPUT jacks together with a video source, first select the video source and then press 6CH (INPUT).

**5 Start playback or select a broadcast station on the source component.**

Refer to the operation instructions for the component.

**Note**

- If you playback a video source that uses scrambled or encoded signals to prevent it from being dubbed, the picture itself may be disturbed due to those signals.

**6 Adjust the volume to the desired output level.**

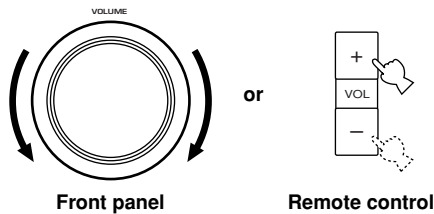

If desired, use BASS, TREBLE and BASS EXTENSION. These controls are only effective for sound from the main speakers.

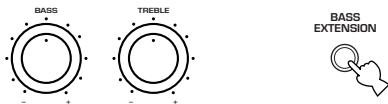

**Notes**

- If the component connected to the VCR 1 OUT, VCR 2/DVR OUT, CD-R OUT and MD/TAPE OUT jacks is turned off, the reproduced sound may be distorted or the volume may be lowered for the characteristics of AV receivers. In this case, turn on the component.
- BASS EXTENSION may not be effective if “1B MAIN SP” on the SET MENU is set to SMALL and “1E LFE/BASS OUT” is set to SWFR.

**7 Select a DSP program if desired.**

Use PROGRAM <◁/▷> (DSP program buttons on the remote control) to select a DSP program. See pages 33 - 37 for details about the DSP program.

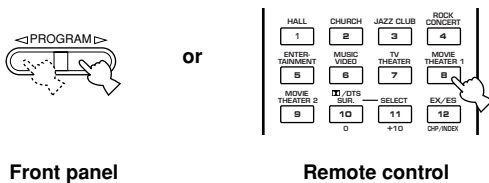

**■ BGV (background video) function**

The BGV function allows you to combine a video image from a video source with a sound from an audio source. For example, you can enjoy listening to classical music while having beautiful scenery from the video source on the video monitor.

Select a source from the video group and then select a source from the audio group with the input selector buttons on the remote control. This selection for BGV cannot be made with INPUT on the front panel.

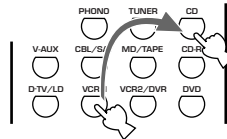

**■ To mute the sound**

Press MUTE on the remote control.

To resume the audio output, press MUTE again.



- You can also cancel mute to press any operation buttons such as VOL +/-.
- During muting, the “MUTE” indicator flashes on the front panel display.
- When this unit enters the standby mode, the mute function will be cancelled.

**■ When you have finished using this unit**

Press STANDBY/ON (STANDBY on the remote control) to set this unit in the standby mode.

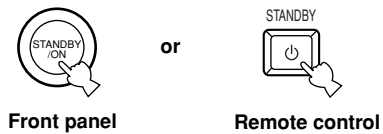

## Input Modes and Indications

This unit comes with various input jacks. You can set the priority of the input signal among different types of input signals.

**Press MODE (the input selector button that you have pressed to select the input source on the remote control) repeatedly until the desired input mode is shown on the front panel display and on the video monitor.**

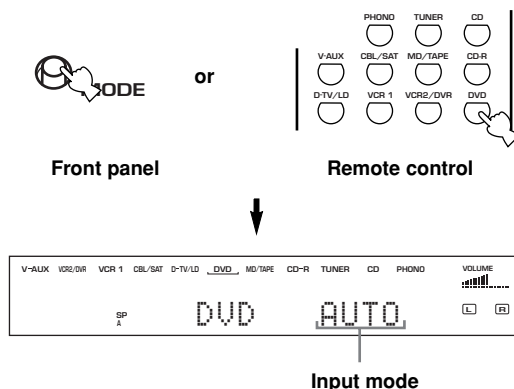

- AUTO:** In this mode, the input signal is automatically selected in the following order:
- 1) Digital signal
  - 2) Analog signal
- DTS:** In this mode, only the digital input signal encoded with DTS is selected even if another signal is input at the same time.
- ANALOG:** In this mode, only the analog input signal is selected even if a digital signal is input at the same time.

### Notes

- If digital signals are input from both the COAXIAL and OPTICAL jacks, the digital signal from the COAXIAL jack has precedence over the OPTICAL jack.
- In playing the disc encoded with Dolby Digital or DTS on some LD or DVD players, the sound output delays for a moment when playback resumes after a search because the digital signal is selected again.
- When playing the LD source that has not been digitally recorded, the sound may not be output for some LD players. In this case, set the input mode to ANALOG.



- When AUTO is selected, this unit automatically determines the type of signal. If this unit detects a Dolby Digital or DTS signal, the decoder automatically switches to the appropriate setting.
- When you turn on the power of this unit, the input mode is set according to "8 INPUT MODE" on the SET MENU (see page 63 for details).

## Notes on the digital signal

The digital input jacks of this unit can handle up to a 96 kHz sampling digital signal. However when inputting a higher digital signal than 48 kHz, be aware of the following points.

- DSP programs cannot be selected. Sound will be output as normal 2-channel stereo sound from only the left and right main speakers.
- Use the coaxial input (COAXIAL IN) jack to input over 96 kHz digital signals. The signals may not be correctly played back if the optical input (OPTICAL IN) jack is used.
- Level adjustment for effect speakers other than a subwoofer is not possible.

## Notes on playing DTS-CD/LDs

- If the digital output data of the player has been processed in any way, you may not be able to perform DTS decoding even if you make a digital connection between this unit and the player.
- If you play a source encoded with a DTS signal and set the input mode to ANALOG, this unit reproduces the noise of an unprocessed DTS signal. When you want to play a DTS source, be sure to connect the source to a digital input jack and set the input mode to AUTO or DTS.
- If you switch the input mode to ANALOG while playing a source encoded with a DTS signal, this unit reproduces no sound.
- If you play a source encoded with a DTS signal with the input mode set to AUTO;
  - This unit automatically switches to the DTS-decoding mode (The "dts" indicator lights up.) after having detected the DTS signal. When playback of the DTS source is completed, the "dts" indicator may flash. While this indicator is flashing, only DTS source can be played. If you want to play a normal PCM source soon, set the input mode back to AUTO.
  - The "dts" indicator may flash when a search or skip operation is performed while the DTS source is playing back with the input mode set to AUTO. If this status continues for longer than 30 seconds, this unit will automatically switch from "DTS-decoding" mode to PCM digital signal input mode. The "dts" indicator will turn off.

## Selecting a Sound Field Program

You can enhance your listening experience by selecting a DSP program. There are 10 programs with sub-programs available with this unit. However the selection depends on the input signal format and not all the sub-programs are possible for all input signal formats. For details about each program, see pages 33 - 37.

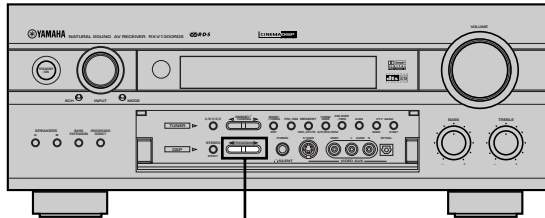

2

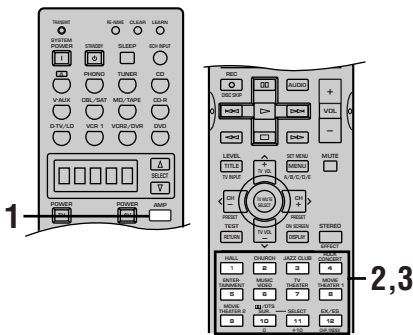

**1** Press AMP to select the AMP mode.



**2** Press PROGRAM ◀/▶ (one of the numeric buttons on the remote control) to select the desired program.

The name of the selected program appears on the front panel display and on the video monitor.

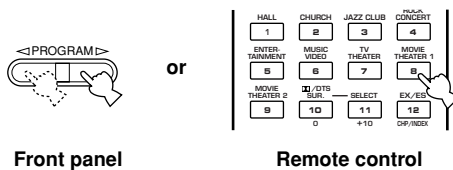

Front panel

Remote control

Program name



Sub-program name

**3** After selecting the desired program, press the same button repeatedly to select the desired sub-program if available.

For example, to select the sub-program “70 mm Sci-Fi”, press MOVIE THEATER 1 repeatedly.

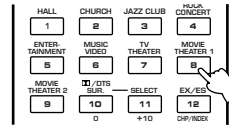

Program name



Sub-program name

### Notes

- When you select an input source, this unit automatically selects the last DSP program used with that source.
- When you set this unit in the standby mode, the current source and DSP program are memorized and are automatically selected when you turn on the power again.
- If a Dolby Digital or DTS signal is input when the input mode is set to AUTO, the DSP program (No. 8–10) automatically switches to the appropriate decoding program.
- When a monaural source is being played with PRO LOGIC/Normal or PRO LOGIC/Enhanced, PRO LOGIC II Movie, or Neo: 6 Cinema, no sound will be heard from the main speakers and the rear speakers. Sound can only be heard from the center speaker. However, if “1A CENTER SP” on the SET MENU is set to NONE, the center channel sound is output from the main speakers.
- When a source connected to the 6CH INPUT jacks of this unit is selected, the digital sound field processor cannot be used.
- When 48-kHz sampling digital signals are input to this unit, the DSP program cannot be selected. In this case, the sound is reproduced as normal 2-channel stereo.



- Choose a DSP program based on your listening preference, and not on the name of the program. The acoustics of your listening room affect the DSP program. Minimize the sound reflections in your room to maximize the effect created by the program.

## Selecting PRO LOGIC, PRO LOGIC II or Neo: 6

You can enjoy the 2-channel sources decoded into five or six discrete channels by selecting PRO LOGIC, PRO LOGIC II or Neo: 6 in the program No. 10.

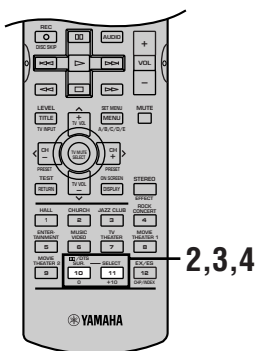
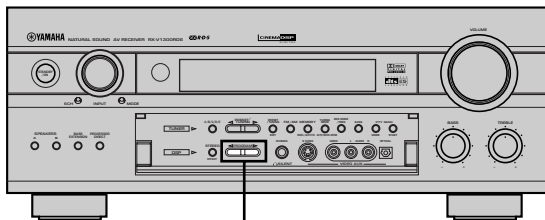

**1** Select a 2-channel source and start playback on the source component.

**2** (Operating using the front panel)  
Select a decoder and subprogram.  
Press PROGRAM ◀ / ▶ on the front panel repeatedly to select PRO LOGIC, PRO LOGIC II, or Neo: 6.



Front panel

(Operating using the remote control)  
Press DTS SUR. on the remote control.  
The previously selected sub program appears on the front panel display.

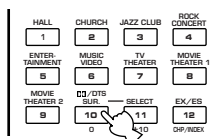

Remote control

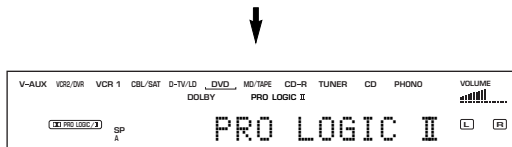

**3** Select a decoder.

Press SELECT to select PRO LOGIC, PRO LOGIC II or Neo: 6.

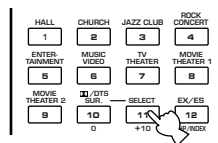

**4** Select a subprogram suitable for the source.

The selection switches as follows each time DTS SUR. is pressed.

- When PRO LOGIC is selected  
Normal ↔ Enhanced
- When PRO LOGIC II is selected  
Movie ↔ Music
- When Neo: 6 is selected  
Cinema ↔ Music

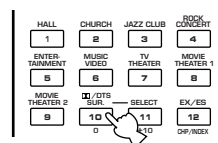

**Note**

- PRO LOGIC, PRO LOGIC II and Neo: 6 decoders can decode only 2-channel sources.



## ■ Playing the Dolby Digital EX or DTS ES software

Press EX/ES to turn on the Dolby Digital EX or DTS ES decoder to listen to the Dolby Digital EX and DTS ES software with a rear center speaker.

The display changes AUTO → Discrete 6.1 → Matrix 6.1 → OFF each time the EX/ES button is pressed.

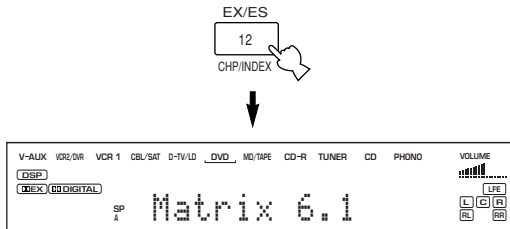

- AUTO:** This mode automatically switches Dolby Digital EX/DTS ES Matrix 6.1/DTS ES Discrete 6.1 depending on the signal in the input source that this unit can detect. Rear center speaker does not work for 5.1 channel sources.
- Discrete 6.1:** This mode can be selected only when the source with DTS ES Discrete format has been detected. (The DISCRETE indicator lights up.)
- Matrix 6.1:** This mode makes 6-channel playback of the input source through the Matrix 6.1 decoder. (Either **DOEX** or MATRIX indicator lights up.)
- OFF:** Rear center speaker does not work in this mode.

### Notes

- Some 6.1-channel compatible discs do not have a signal (flag) which this unit can automatically detect. When playing these kinds of discs with 6.1-channel, select "Matrix 6.1".
- 6.1-channel playback is not possible even if EX/ES is pressed in the following cases:
  - ① When "1C REAR L/R SP" is set to "NONE".
  - ② When the sound effect is turned off.
  - ③ When the source connected to the 6CH INPUT jack is being played.
  - ④ When Dolby Digital KARAOKE source is being played.
  - ⑤ When the power of this unit is turned off, the input mode will be reset to AUTO.
  - ⑥ When headphones are connected.

## ■ Virtual CINEMA DSP

With the Virtual CINEMA DSP, you can enjoy all the DSP programs without rear speakers. It creates the virtual speakers to reproduce the natural sound field.

The sound field processing is changed to the Virtual CINEMA DSP mode according to the selected DSP program by setting "1C REAR L/R SP" on the SET MENU to NONE.

### Note

- This unit is not set in the virtual CINEMA DSP mode even if "1C REAR L/R SP" is set to NONE in the following cases:
  - when the 6ch Stereo, DOLBY DIGITAL Normal, Pro Logic Normal, Pro Logic II, DTS Normal or Neo: 6 program is selected;
  - when the sound effect is turned off;
  - when 6CH INPUT is selected as the input source;
  - when 96-kHz sampling digital signals are input to this unit;
  - when using the test tone; or
  - when connecting the headphones.

## ■ SILENT CINEMA DSP

You can enjoy the powerful sound field as if there were actual speakers with the SILENT CINEMA DSP. You can listen to SILENT CINEMA DSP by connecting your headphones to the PHONES jack while the digital sound field processor is on. Enjoy all the DSP program using the headphones. The "SILENT" indicator lights up on the front panel display. (If the sound effect is off, you listen to the source with normal stereo reproduction.)

### Note

- This unit is not set in the SILENT CINEMA DSP mode even if the sound effect is on in the following cases:
  - when 6CH INPUT is selected as the input source
  - when over 48-kHz sampling digital signals are being input

## ■ Normal Stereo Reproduction

Press **STEREO/EFFECT** to turn off the sound effect for normal stereo reproduction.

Press **STEREO/EFFECT** again to turn the sound effect back on.

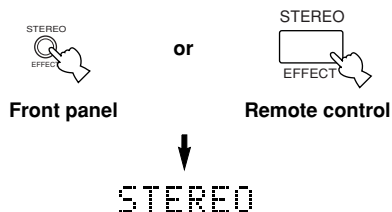

### Notes

- If “1B MAIN SP” on the SET MENU is set to “SMALL” and “1E LFE/BASS OUT” is set to “SWFR”, or “1E LFE/BASS OUT” is set to “BOTH”, the LFE signals will be output from the subwoofer.
- If you turn off the sound effect while a Dolby Digital or DTS signal is being output, the dynamic range of the signal is automatically compressed and the sounds of the center and rear speaker channels are mixed and output from the main speakers.
- The volume may be greatly reduced when you turn off the sound effect or if you set “11 D-RANGE” on the SET MENU to MIN. In this case turn on the sound effect.

## ■ Displaying the information about the input source

You can display the information such as the type, format and sampling frequency of the signal input from the component connected to this unit during stereo reproduction.

(While playing a source)

**1** Press **AMP** to select the **AMP** mode.

**2** Press **∨/∧** to display the information about the input signal.

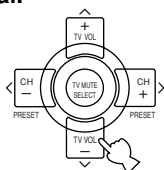

# DIGITAL SOUND FIELD PROCESSING (DSP)

## Understanding Sound Fields



A sound field is defined as the “characteristic sound reflections of a particular space.” In concert halls and other music venues, we hear early reflections and reverberations as well as the direct sound produced by the artist(s). The variations in the early reflections and other reverberations among the different music venues is what gives each venue its special and recognizable sound quality.

YAMAHA sent teams of sound engineers all around the world to measure the sound reflections of famous concert halls and music venues, and collect detailed sound field information such as the direction, strength, range, and delay time of those reflections. Then we stored this enormous amount of data in the ROM chips of this unit.

## Hi-Fi DSP Programs

Recreating the sound field of a concert hall or an opera house requires localizing the virtual sound sources in your listening room. The traditional stereo system that uses only two speakers is not capable of recreating a realistic sound field. YAMAHA's DSP requires four effect speakers to recreate sound fields based on the measured sound field data. The processor controls the strength and delay time of the signals output from the four effect speakers to localize the virtual sound sources in a full circle around the listener.

## CINEMA-DSP

Filmmakers intend the dialog to be located right on the screen, the effect sound a little farther back, the music spread even farther back, and the surround sound around the listener. Of course, all of these sounds must be synchronized with the images on the screen.

CINEMA-DSP is an upgraded version of YAMAHA DSP specially designed for movie soundtracks. CINEMA-DSP integrates the DTS, Dolby Digital, and Dolby Pro Logic surround sound technologies with YAMAHA DSP sound field programs to provide the surround sound field. It recreates the most complete movie sound design in your audio room. In CINEMA-DSP sound field programs, YAMAHA's exclusive DSP processing is added to the right and left Main and Center channels, so the listener can enjoy realistic dialogue, depth of sound, smooth transition between sound sources, and a surround sound field that goes beyond the screen.

When a DTS or Dolby Digital signal is detected, the CINEMA-DSP sound field processor automatically chooses the most suitable sound field program for that signal.

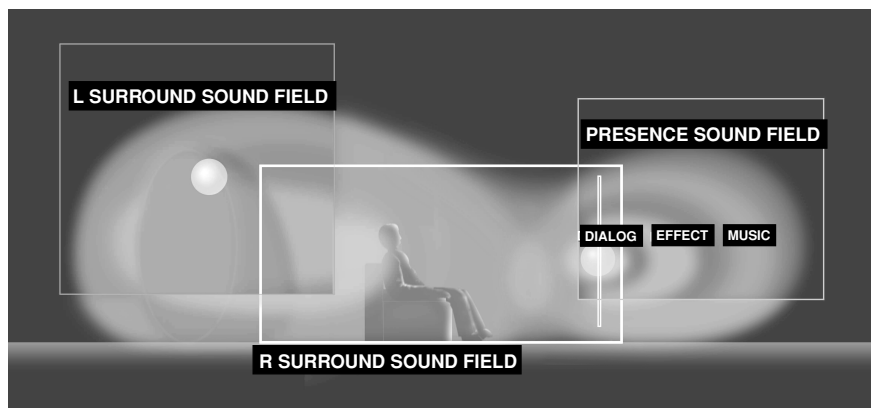

## Straight Decode

This unit is equipped with various precise decoders;

- Dolby Digital/DTS decoder for multi-channel reproduction of the original sound
- Dolby Digital EX/DTS ES decoder for an additional rear center channel
- Dolby Pro Logic/Pro Logic II/DTS Neo:6 decoder for multi-channel reproduction of 2-channel sources

Select any of the STRAIGHT DECODE modes in Program 10 (except for the sub-program “Enhanced.”) to use any of these decoders for reproducing the original sound without any sound effects added. In this case, no DSP effect is applied and the DSP indicator turns off.

## Sound Field Effect

The 6-channel soundtracks found on 70-mm film produce precise sound field localization and rich, deep sound without using matrix processing. This unit’s MOVIE THEATER programs provide the same quality of sound and sound localization that 6-channel soundtracks do. The built-in Dolby Digital or DTS decoder brings the professional-quality sound designed for movie theaters into your home. With this unit’s MOVIE THEATER programs, you can recreate a dynamic sound that gives you the feeling of being at a public theater in your listening room by using Dolby Digital or DTS technology.

### ■ Dolby Digital/DTS + DSP sound field effect

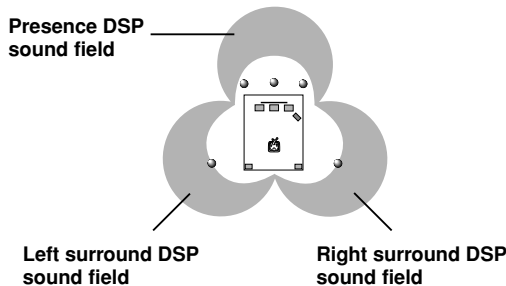

These programs use YAMAHA’s tri-field DSP processing on each of the Dolby Digital or DTS signals for the front, left surround and right surround channels. This processing enables this unit to reproduce the immense sound field and surround expression of a Dolby Digital- or DTS-equipped movie theater without sacrificing the clear separation of all channels.

### ■ Dolby Digital EX/DTS ES + DSP sound field effect

These programs provide you with the maximum experience of the spacious surround effects since an extra rear center DSP sound field created from the rear center channel is added.

### ■ Dolby Pro Logic + DSP sound field effect

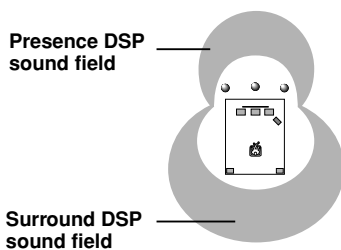

Most movie software has 4-channel (left, center, right and surround) sound information encoded by Dolby Surround matrix processing and stored on the left and right tracks. These signals are processed by the Dolby Pro Logic decoder. The MOVIE THEATER programs for 2-channel sources are designed to recreate the spaciousness and delicate nuances of sound that tend to be lost in the encoding and decoding processes.

### ■ Dolby Pro Logic II /DTS Neo: 6

Dolby Pro Logic II and DTS Neo: 6 equipped on this unit decode the 2-channel Dolby Surround software into five or six full range channels. They also provide two modes; MOVIE/CINEMA for movies and MUSIC for 2-channel sources.

## Features of DSP Programs

The following list gives you a brief description of the sound fields produced by each of the DSP programs. Keep in mind that most of these are precise digital recreations of actual acoustic environments.

Mode	Type of sources	No.	Program	Sub program	Features
Hi-Fi DSP	For music sources	1	CONCERT HALL	—	A large round concert hall with a rich surround effect. Pronounced reflections from all directions emphasize the extension of sounds. The sound field has a great deal of presence, and your virtual seat is near the center, close to the stage.
		2	CHURCH	—	This program recreates the acoustic environment of a big church with a high dome and columns along each side. The reverberation delay is very long while the early reflections are smaller than with other sound field programs.
		3	JAZZ CLUB	—	This is the sound field at stage front in “The Bottom Line”, a famous New York jazz club. The floor can seat 300 people to the left and right in a sound field offering a real and vibrant sound.
		4	ROCK CONCERT	—	The ideal program for lively, dynamic rock music. The data for this program was recorded at LA’s “hottest” rock club. The listener’s virtual seat is at the center-left of the hall.
		5	ENTERTAINMENT	Disco	This program recreates the acoustic environment of a lively disco in the heart of a big city. The sound is dense and highly concentrated. It is also characterized by a high-energy, “immediate” sound.
6ch Stereo	Using this program increases the listening position range. This is a sound field suitable for background music at parties.				
CINEMA DSP	For audio-video sources	5	ENTERTAINMENT	Game	This program adds a deep and spatial feeling to video game sounds.
		6	MUSIC VIDEO	—	This program produces an enthusiastic atmosphere and lets you feel as if you are at an actual jazz or rock concert.
		7	TV THEATER	Mono Movie	This program is provided for reproducing monaural video sources (such as old movies). The program produces the optimum reverberation to create sound depth using only the presence sound field.
				Variety/Sports	Though the presence sound field is relatively narrow, the surround sound field employs the sound environment of a large concert hall. With this program, you can enjoy watching various TV programs such as news, variety shows, music programs or sports programs.

**DIGITAL SOUND FIELD PROCESSING (DSP)**

Mode	Type of sources	No.	Program	Sub program	Features		
CINEMA DSP	For movie programs	8	MOVIE THEATER 1	Spectacle	This program creates the extremely wide sound field of a 70-mm movie theater. It precisely reproduces the source sound in detail, making both the video and the sound field incredibly real. This is ideal for any kind of video source encoded with Dolby Surround, Dolby Digital or DTS (especially large-scale movie productions).		
				Sci-Fi	This program clearly reproduces dialog and sound effects in the latest sound form of science fiction films, thus creating a broad and expansive cinematic space amid the silence. You can enjoy science fiction films in a virtual-space sound field that includes Dolby Surround, Dolby Digital and DTS-encoded software employing the most advanced techniques.		
		9	MOVIE THEATER 2	Adventure	This program is ideal for precisely reproducing the sound design of the newest 70-mm and multichannel soundtrack films. The sound field is made to be similar to that of the newest movie theaters, so the reverberations of the sound field itself are restrained as much as possible.		
				General	This program is for reproducing sounds from 70-mm and multichannel soundtrack films, and is characterized by a soft and extensive sound field. The presence sound field is relatively narrow. It spatially spreads all around and toward the screen, restraining the echo effect of conversations without losing clarity.		
		10	DOLBY DIGITAL	Enhanced	This program ideally simulates the multi-surround speaker systems of the 35-mm film theaters. Dolby Pro Logic decoding, Dolby Digital decoding or DTS decoding and digital sound field processing create precise effects without altering the original sound orientation. The surround effects produced by this sound field wrap around the viewer naturally from the back to the left and right, and toward the screen.		
				DTS DIGITAL SUR		Enhanced	
				PRO LOGIC		Enhanced	
		STRAIGHT DECODE		10	DOLBY DIGITAL	Normal	The built-in decoder precisely reproduces sounds and sound effects from sources. The highly efficient decoding process improves crosstalk and channel separation and makes sound positioning smoother and more precise. In this program, no DSP effect is applied.
					DTS DIGITAL SUR	Normal	
					PRO LOGIC	Normal	
DTS Neo:6	PRO LOGIC II			Movie	To reproduce 2 channel sources decoding into multichannels in each decoding mode.		
				Music			
				Cinema			
		Music					

**Table of Program Names for Each Input Format**

No.	Input Program	2 channel Stereo	DOLBY DIGITAL		DTS	
			DOLBY DIGITAL EX decoder: inactive (off)	DOLBY DIGITAL EX decoder: active (on)	DTS ES decoder: inactive (off)	DTS ES decoder: active (on)
8	MOVIE THEATER 1	70 mm Spectacle	DGTL Spectacle	Spectacle EX	DTS Spectacle	Spectacle ES
		70 mm Sci-Fi	DGTL Sci-Fi	Sci-Fi EX	DTS Sci-Fi	Sci-Fi ES
9	MOVIE THEATER 2	70 mm Adventure	DGTL Adventure	Adventure EX	DTS Adventure	Adventure ES
		70 mm General	DGTL General	General EX	DTS General	General ES
10	DOLBY DIGITAL	—	Normal	Dolby D EX	—	—
		—	Enhanced	EX Enhanced	—	—
	DTS DGTL SUR	—	—	—	Normal	ES Matrix 6.1*1 ES Dscrt 6.1*2
		—	—	—	Enhanced	Enhanced ES
	PRO LOGIC	Normal	—	—	—	—
		Enhanced	—	—	—	—
	PRO LOGIC II	Movie	—	—	—	—
		Music	—	—	—	—
	DTS Neo: 6	Cinema	—	—	—	—
		Music	—	—	—	—

\*1 means the DTS ES Matrix decoder is active.

\*2 means the DTS ES Discrete decoder is active.



- If a Dolby Digital signal or DTS signal is input when the input mode is set to AUTO, the DSP program will be automatically switched to the Dolby Digital playback sound field or DTS playback sound field.
- If Dolby Digital Surround EX software or DTS ES software is played when AUTO is selected by pressing the EX/ES button on the remote control, the Dolby Digital EX or DTS ES decoder will automatically turn on and the corresponding DSP program will be selected.
- EX/ES on the remote control can be used to play Dolby Digital or DTS 5.1 channel sources with rear center speaker. In this case the program name changes to the corresponding name for 6.1 channel.
- When playing 6.1 channel source with EX/ES on the remote control off, the program name changes to the corresponding name for 5.1 channel.

#### Note

- The “” indicator does not light up when selecting the program No. 10 except for the Enhanced mode.

# TUNING

## Automatic and Manual Tuning

There are 2 ways of tuning; automatic and manual. Automatic tuning is effective when station signals are strong and there is no interference.

### Automatic tuning

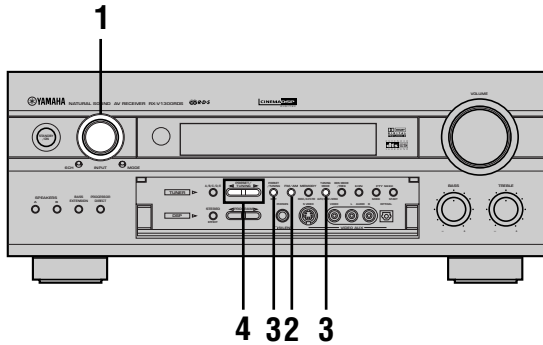

- 1 Rotate INPUT (or press TUNER on the remote control) to select TUNER as the input source.

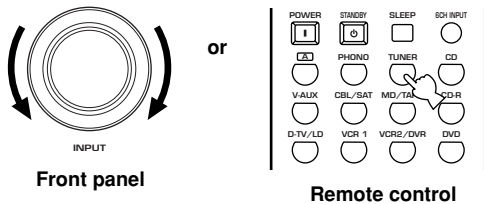

- 2 Press FM/AM to select the reception band. "FM" or "AM" appears on the front panel display.



- 3 Press TUNING MODE (AUTO/MAN'L MONO) so that the "AUTO" indicator lights up on the front panel display.



If the colon (:) appears on the front panel display next to the band indication, press PRESET/TUNING (EDIT) to turn it off.

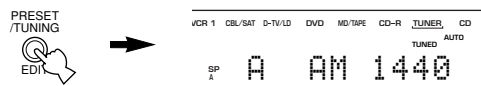

- 4 Press PRESET/TUNING </> once to begin automatic tuning.

Press > to tune in to a higher frequency, or press < to tune in to a lower frequency. Press the same button again if the tuning search does not stop at the desired station.

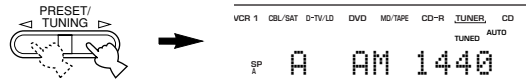

When tuned in to a station, the "TUNED" indicator lights up and the frequency of the received station is shown on the front panel display.



- Use the manual tuning method if the tuning search does not stop at the desired station because the signal is weak.

### Manual tuning

If the signal from the station you want to select is weak, you must tune in to it manually.

- 1 Select TUNER and the reception band following steps 1 and 2 described in "Automatic tuning" on left.

- 2 Press TUNING MODE (AUTO/MAN'L MONO) so that the "AUTO" indicator goes off from the front panel display.



If the colon (:) appears on the front panel display next to the band indication, press PRESET/TUNING (EDIT) to turn it off.

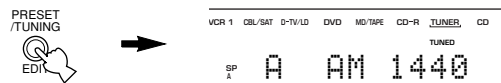

- 3 Press PRESET/TUNING </> to tune in to the desired station manually.

Hold down the button to continue the tuning search.

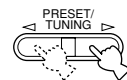

- Manually tuning in to an FM station will automatically change the reception mode to monaural to increase the signal quality.



## Presetting Stations

### Automatically presetting stations (for FM stations)

You can use the automatic preset tuning feature to store FM stations. This function enables this unit to automatically tune in to FM stations with strong signals, and to store up to 40 (8 stations x 5 groups) of those stations in order. This feature enables you to easily tune in to any preset station by selecting the preset station number (see page 41).

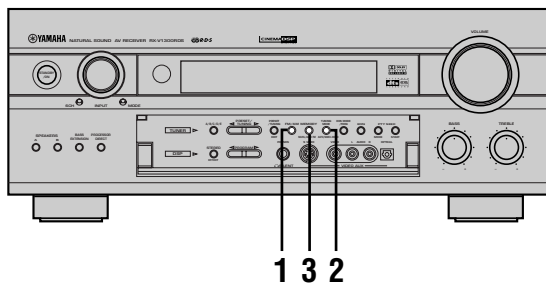

#### 1 Press FM/AM to select the FM band.



#### 2 Press TUNING MODE (AUTO/MAN'L MONO) so that the "AUTO" indicator lights up on the front panel display.



#### 3 Press and hold MEMORY (MAN'L/AUTO FM) for more than 3 seconds.

The preset number, the "MEMORY" and "AUTO" indicators flash. Then, after about 5 seconds, automatic preset tuning begins from the frequency currently displayed toward the higher frequencies.



When automatic preset tuning is completed, the front panel display shows the frequency of the last preset station.

### Notes

- Any stored station data existing under a preset number is cleared when you store a new station under that preset number.
- When a station data is stored under a preset number, the frequency and reception band are also stored.
- You can manually replace a preset station with another FM or AM station by simply following the procedure in the section "Exchanging Preset Stations" on page 41.
- If the number of the received stations does not reach E8, automatic preset tuning has automatically stopped after searching all stations.
- Only FM stations with sufficient signal strength are stored automatically by automatic preset tuning. If the station you want to store is weak in signal strength, tune in to it manually in the monaural mode, and store it by following the procedure in "Manually presetting stations" on page 40.

### Automatic preset tuning options

You can select the preset number from which this unit will store FM stations and/or begin tuning toward lower frequencies.

1. Repeat steps 1 and 2 in "Automatically presetting stations" on left.
2. After pressing MEMORY (MAN'L/AUTO FM) for about 3 seconds, press A/B/C/D/E, then PRESET/TUNING </> to select the preset number under which the first station will be stored. Automatic preset tuning will stop when stations have all been stored up to E8.
3. Press PRESET/TUNING (EDIT) to turn off the colon (:), and then press PRESET/TUNING </> to begin tuning toward lower frequencies.

#### Memory back-up

The memory back-up circuit prevents the stored data from being lost even if this unit is set in the standby mode, the power cord is disconnected from the AC outlet, or the power supply is temporarily cut due to power failure. However, if the power is cut for more than one week, the preset stations may be cleared. If so, store the stations again by using the presetting station methods.

## Manually presetting stations

You can also store up to 40 stations (8 stations x 5 groups) manually.

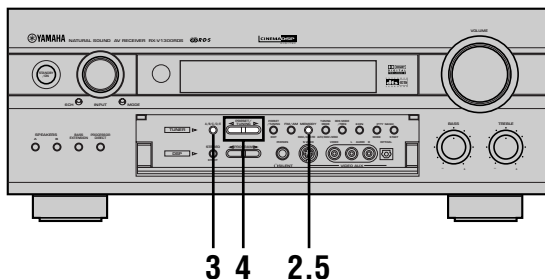

### 1 Tune in to a station.

See page 38 for tuning instructions.



When tuned in to a station, the front panel display shows the frequency of received station.

### 2 Press MEMORY (MAN'L/AUTO FM).

The "MEMORY" indicator flashes for about 5 seconds.

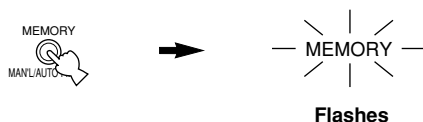

### 3 Press A/B/C/D/E repeatedly to select a preset station group (A to E) while the "MEMORY" indicator is flashing.

The group letter appears and make sure that the colon (:) appears on the front panel display next to the band indication.

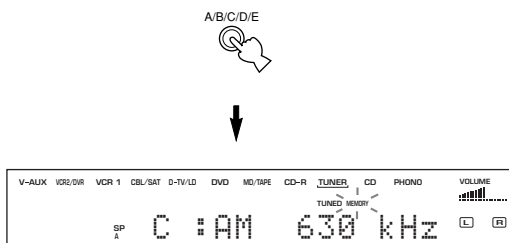

### 4 Press PRESET/TUNING </> to select a preset station number (1 to 8) while the "MEMORY" indicator is flashing.

Press > to select a higher preset station number.  
Press < to select a lower preset station number.

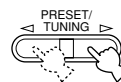

### 5 Press MEMORY (MAN'L/AUTO FM) on the front panel while the "MEMORY" indicator is flashing.

The station band and frequency appear on the front panel display with the preset group and number you have selected.



Shows the displayed station has been stored as C3.

### 6 Repeat steps 1 to 5 to store other stations.

#### Notes

- Any stored station data existing under a preset number is cleared when you store a new station under that preset number.
- The reception mode (stereo or monaural) is stored along with the station frequency.

## Tuning in to a Preset Station

You can tune any desired station simply by selecting the preset station number under which it was stored.

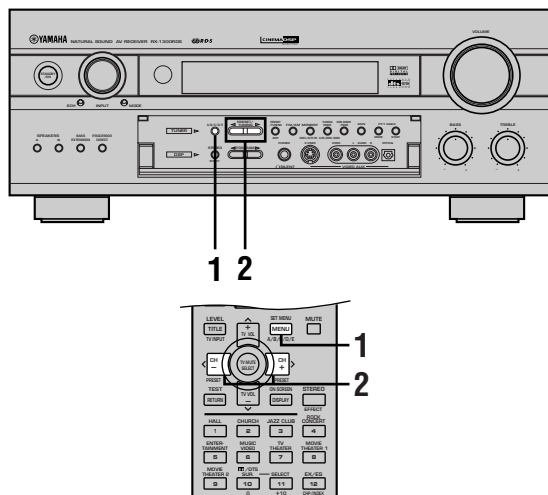

- 1 Press A/B/C/D/E to select the preset station group.

The preset group letter appears on the front panel display and changes each time you press A/B/C/D/E.

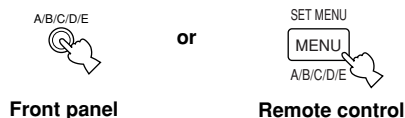

**Note**

- Make sure that "TUNER" mode is selected if operating using the remote control.

- 2 Press PRESET/TUNING </> (PRESET </>) on the remote control) to select a preset station number (1 to 8).

The preset group and number appear on the front panel display along with the station band, frequency and the "TUNED" indicator lights up.

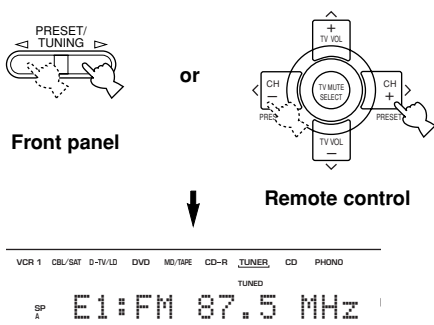

## Exchanging Preset Stations

You can exchange the assignment of two preset stations with each other. The example below describes the procedure for exchanging preset station "E1" with "A5".

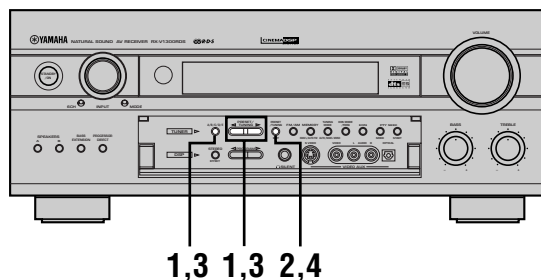

- 1 Tune in to preset station "E1" by using the A/B/C/D/E and PRESET/TUNING </> . See "Tuning in to a Preset Station" on left.

- 2 Press and hold PRESET/TUNING (EDIT) for more than 3 seconds.

"E1" and the "MEMORY" indicator flash on the front panel display.

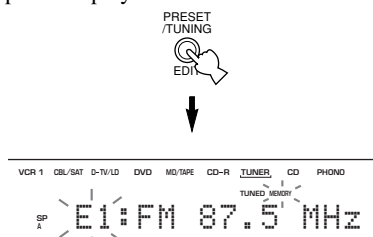

- 3 Tune in to preset station "A5" by using the A/B/C/D/E and PRESET/TUNING </> .

"A5" and the "MEMORY" indicator flash on the front panel display.



- 4 Press PRESET/TUNING (EDIT) again.

The stations stored at the two preset assignments are exchanged.

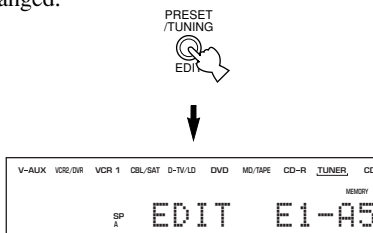

Shows the exchange of stations has been completed.

# RECEIVING RDS STATIONS

RDS (Radio Data System) is a data transmission system by FM stations in many countries.

RDS data contains various information such as PS (Program Service name), PTY (Program Type), RT (Radio Text), CT (Clock Time), EON (Enhanced Other Networks), etc. The RDS function is carried out among the network stations.

## Description of RDS Data

This unit can receive, PS, PTY, RT, CT, and EON data when receiving RDS broadcasting stations.

### ■ PS (Program Service name) mode:

The name of the RDS station being received is displayed.

### ■ PTY (Program Type) mode:

There are 15 program types to classify RDS stations.

NEWS	News
AFFAIRS	Current affairs
INFO	General information
SPORT	Sports
EDUCATE	Education
DRAMA	Drama
CULTURE	Culture
SCIENCE	Science
VARIED	Light entertainment
POP M	Pops
ROCK M	Rock
M.O.R. M	Middle-of-the-road music (easy-listening)
LIGHT M	Light classics
CLASSICS	Serious classics
OTHER M	Other music

### ■ RT (Radio Text) mode:

Information about the program (such as the title of the song, name of the singer, etc.) on the RDS station being received is displayed by a maximum of 64 alphanumeric characters, including the umlaut symbol. If other characters are used for RT data, they are displayed with under-bars.

### ■ CT (Clock Time) mode:

The current time is displayed and updated every minute. If the data are accidentally cut off, "CT WAIT" may appear.

### ■ EON (Enhanced Other Networks):

Refer to following page.

## Changing the RDS Mode

The four modes are available in this unit for displaying RDS data. When an RDS station is being received, PS, PTY, RT and/or CT mode indicators that correspond to the RDS data services offered by the station light up on the front panel display. Press RDS MODE/FREQ repeatedly to change the display mode among the RDS data offered by the transmitting station in the order shown below.

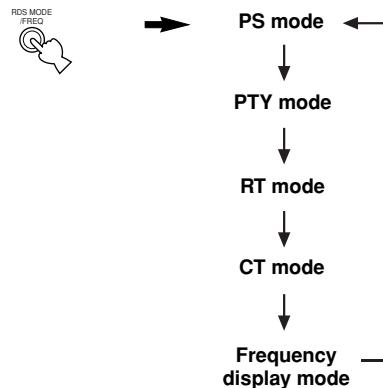

### Notes

- When an RDS station is being received, do not press RDS MODE/FREQ until one or more RDS mode indicators light up on the front panel display. If you press the button before the indicators light up on the front panel display, the mode cannot be changed. This is because this unit has not yet received all of the RDS data on the station.
- RDS data not offered by the station cannot be selected.
- The RDS data service cannot be utilized by this unit if the received signal is not strong enough. In particular, the RT mode requires a large amount of data to be received, so it is possible that the RT mode may not be displayed even if other RDS modes (PS, PTY, etc.) are displayed.
- RDS data cannot sometimes be received under poor reception conditions. If so, press TUNING MODE so that the "AUTO" indicator goes off from the front panel display. Although the reception mode is changed to monaural by this operation, when you change the display to RDS mode, RDS data may be displayed.
- If the signal strength is weakened by external interference during the reception of an RDS station, the RDS data service may be cut off suddenly and "...WAIT" will appear on the front panel display.

## PTY SEEK Function

If you select the desired program type, this unit automatically searches all preset RDS stations that are broadcasting a program of the required type.

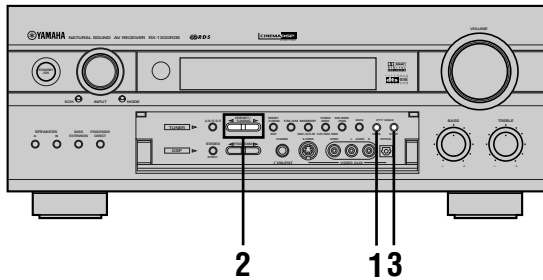

### 1 Press PTY SEEK MODE to set this unit in the PTY SEEK mode.

The program type of the station being received or "NEWS" flashes on the front panel display.

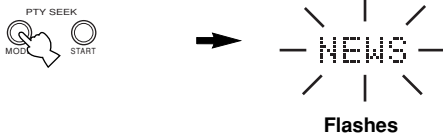

### 2 Press PRESET/TUNING </> to select the desired program type.

The selected program type appears on the front panel display.



### 3 Press PTY SEEK START to begin searching all preset RDS stations.

The selected program type flashes and the "PTY HOLD" indicator lights up on the front panel display while searching for stations.

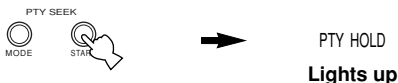

- If a station that is broadcasting a program of the required type is found, this unit stops at that station.
- If the called station is not the desired one, press PTY SEEK START again. This unit begins searching for another station that is broadcasting a program of the same type.

### ■ To cancel this function

Press PTY SEEK MODE twice.

## EON Function

This function uses the EON data service on the RDS station network. If you simply select the desired program type (NEWS, INFO, AFFAIRS or SPORT), this unit automatically searches for all preset RDS stations that are scheduled to broadcast a program of the required type and switches from the station being currently received to the new station when the broadcasts starts.

### Note

- This function can only be used when an RDS station that offers the EON data service is being received. When such a station is being received, the "EON" indicator lights up on the front panel display.

### 1 Make sure that the "EON" indicator lights up on the front panel display.

If the "EON" indicator does not light up, tune in to another RDS station so that the "EON" indicator lights up.

### 2 Press EON repeatedly to select the desired program type (NEWS, INFO, AFFAIRS or SPORT).

The selected program type name appears on the front panel display.



- If a preset RDS station of the selected program type starts broadcasting, this unit will automatically switch from the program being currently received to that program. (EON indicator flashes.)
- When broadcasting of the required program ends, the previously received station (or another program on the same station) is recalled.

### ■ To cancel this function

Press EON repeatedly until no program type name lights up on the front panel display.

# BASIC RECORDING

Recording adjustments and other operations are performed from the recording components. Refer to the operation instructions for these components.

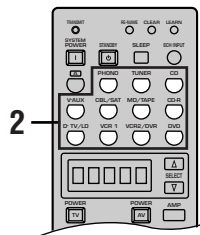
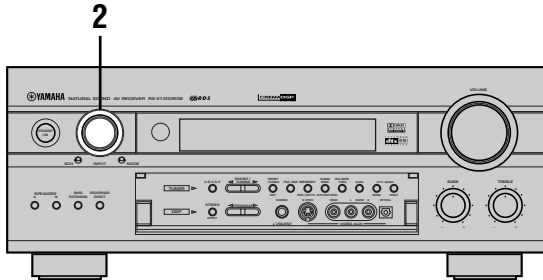

**1** Turn on the power of this unit and all connected component.

**2** Select the source component you want to record from.

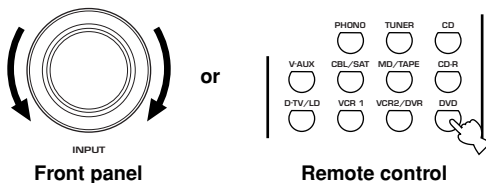

**3** Start playback (or select a broadcast station) on the source component.

**4** Start recording on the recording component.

## Notes

- Do a test recording before you start an actual recording.
- When this unit is set in the standby mode, you cannot record between other components connected to this unit.
- The setting of BASS, TREBLE, BASS EXTENSION, VOLUME, “3 L/R BALANCE” on the SET MENU and DSP programs does not affect the recorded material.
- A source connected to the 6CH INPUT jacks of this unit cannot be recorded.
- S-video and composite video signals pass independently through this unit’s video circuits. Therefore, when recording or dubbing video signals, if your video source component is connected to provide only an S-video (or only a composite video) signal, you can record only an S-video (or only a composite video) signal by your VCR.
- A given input source is not output on the same REC OUT channel. (For example, the signal input from VCR 1 IN is not output on VCR 1 OUT.)
- Check the copyright laws in your country to record from records, CDs, radio, etc. Recording of copyrighted material may infringe copyright laws.

## Special considerations when recording DTS software

The DTS signal is a digital bitstream. Attempting to digitally record the DTS bitstream will result in noise being recorded. Therefore, if you want to use this unit to record sources that have DTS signals recorded on them, the following considerations and adjustments need to be made.

For LDs, DVDs and CDs encoded with DTS, when your player is compatible with the DTS format, follow its operation instruction to make a setting so that the analog signal will be output from the player.

## Timer playback/recording

This unit can perform playback or recording with an external timer (not supplied). Refer to the operation instruction for the component and the timer to be used.

## Notes

- The stored data such as input source will be reflected in the playback or recording with the timer.
- If you do not want any sound output during the recording with a timer, turn the volume down.

### Memory back-up

The memory back-up circuit prevents the stored data (input source, volume level, set menu settings and so on) from being lost even if this unit is in the standby mode (disconnected from the AC outlet). However if the timer is turned off for more than one week, the stored data will be lost.

# REMOTE CONTROL FEATURES

The remote control can operate other A/V components of YAMAHA and other manufacturers as well as this unit. To control those components, you must set up remote control with the manufacturer codes.

This remote control also has a sophisticated Learn feature. The Learn feature allows it to acquire functions from the remote controls of other components in your system (or other household appliances) equipped with an infrared remote control receiver. This feature makes it possible for you to reduce the number of remote control in your entertainment room.

## Notes

- For the operating distance of the remote control and notes about batteries, see pages 3 and 7.
- For the name and function of each part and button, see pages 6 and 7.

## Control Area

### Control area of this unit

The control area of this unit is the shaded area shown below. To operate this unit, press AMP to select the AMP mode. Make sure "AMP" is displayed on the remote control display window.

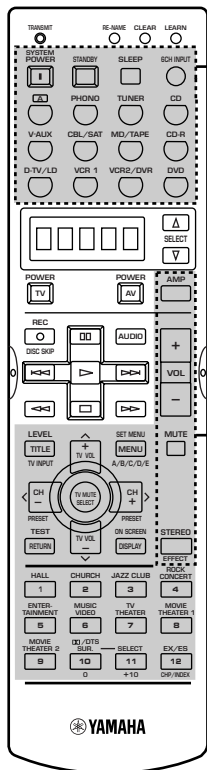

The buttons in the dotted lines function in any mode.

### Control area for each component

The component control area is the shaded area shown below. Each component has different functions for the operation buttons in the component control area. The component which has been chosen by pressing an input selector button or SELECT  $\Delta/\nabla$  can be controlled and the display window shows the corresponding name of the component to be operated.

$\Delta$  button and input selector buttons switch the control area for each component.

\*  $\Delta$  button is to operate the other component (not necessarily connected to this unit) without changing this unit's input source. Factory setting is YAMAHA LD player.

SELECT  $\Delta/\nabla$  switch the control area for another component independently from the input selected by an input selector button.

The display window will show one of the following: (when pressing  $\nabla$ , in the reverse order when pressing  $\Delta$ )  $\Delta$ , PHONO, TUNER, CD, V-AUX, CBSAT, MD, CD-R, TV-LD, VCR 1, VCR 2, DVD.

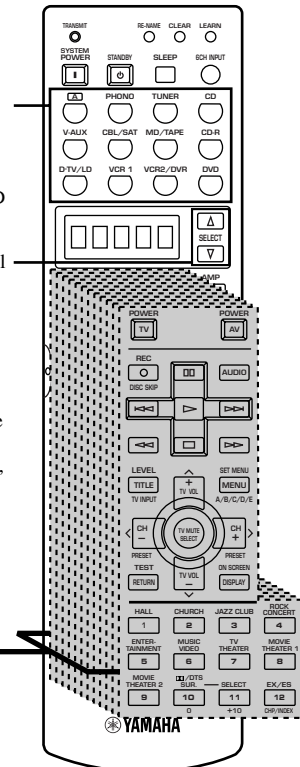

### Component control area

There are 12 component control areas. You can set up the manufacturer code and program other remote control functions in each area. See pages 51 - 55.

ADVANCED  
OPERATION

English

## Setting the Manufacturer Code

You can control other components by setting a manufacturer code. A code can be set up in each component control area.

The following table shows factory-set component (Library: component category) and the manufacturer code for each area.

Input area	Component category (Library)	Manufacturer
A	LD	Yamaha
PHONO	TV	-
TUNER	TUNER	Yamaha
CD	CD	Yamaha
V-AUX	VCR	-
CBL/SAT	CABLE	-
MD/TAPE	MD	Yamaha
CD-R	CD-R	Yamaha
D-TV/LD	TV	-
VCR 1	VCR	-
VCR 2/DVR	VCR	-
DVD	DVD	Yamaha

### Note

- You may not be able to operate your Yamaha component even if Yamaha manufacture code is initially set as listed above. In this case, try to set other Yamaha manufacture code(s).

### 1 Press an input selector button or **A** to select the component you want to set up.

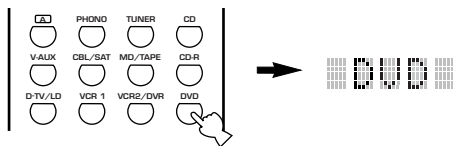

### 2 Press and hold LEARN for about 3 seconds by using a ballpoint pen or similar object.

“SETUP” and the selected component name appear alternately in the display window.

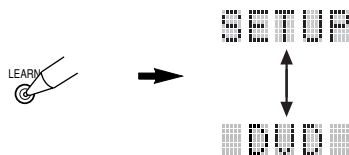

### Notes

- Press LEARN for at least 3 seconds, otherwise the learning process is started.
- If you do not press any button within 30 seconds during step 3, the setup process is canceled. If this happens, start over from step 2.

### 3 Press **^** / **v** to select the name of your component’s manufacturer.

You will find the names of most worldwide audio-video manufacturers in alphabetical order in the display window.

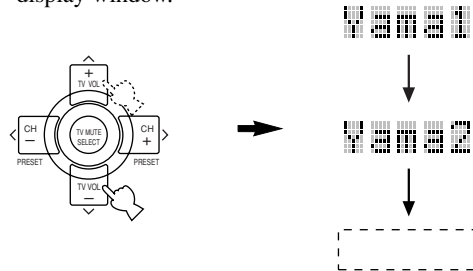

### If you want to change a library (component category), press **</>**. You can set a different component from the input selector name.

Library choices: L:DVD, L:LD, L:CD, L:CD-R, L:MD, L:TAP, L:TUN, L:AMP\*, L:TV, L:CAB, L:DBS, L:SAT, L:VCR

(U.S.A., Canada and Australia models only)

\*L:AMP (AMP Library)

AMP Library has 2 codes: YPC (code to operate this unit) and ZONE 2.

### 4 Press one of the buttons shaded below to check if it works for the component being set.

If it does, the manufacturer code setting has been correctly made. If the manufacturer of your component has more than one codes, try each of them until you find the correct one as checking if it works following step 4.

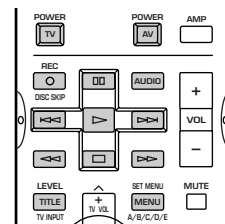

- If you continuously want to set up another code for another component, press TV MUTE/SELECT and repeat steps 1, 3 and 4.



**5** Press LEARN again to exit from the setup mode.**Notes**

- Supplied remote control does not store all the manufacturer codes for commercially available AV components (including Yamaha AV components). Therefore it may not work to operate your AV component. If operation is not possible with any of the manufacturer codes, program the new remote control function with the Learn feature (see page 48) or use the remote control for the component.
- If you have already programmed a remote control function for a button, the function by learning programming takes priority over the setup manufacturer code's function.
- "ERROR" appears in the display window when pressing buttons other than indicated in each step, or more than one button at once.

## Learn Feature

If you want to program functions not included in the basic operations covered by the manufacturer code, or a manufacturer code is not available, the following procedure needs to be performed. The possible programming area is the same as a component control area, so the buttons are programmable independently for each source component area.

### Note

- This remote control transmits infrared rays. If the other remote control also uses infrared rays, this remote control can learn most of the other remote control's functions. However, you may not be able to program some special signals or extremely long transmissions. (Refer to the operation instructions for the other remote control.)

## ■ Programming a new remote control function

- 1 Press an input selector button or **A** to select a source component.

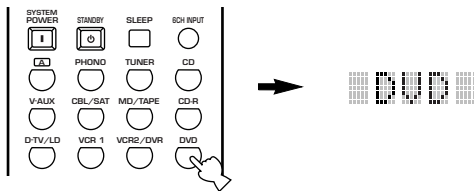

- 2 Place this remote control and the other remote control 1 to 4 cm apart on a flat surface so that their infrared transmitters are aimed at each other.

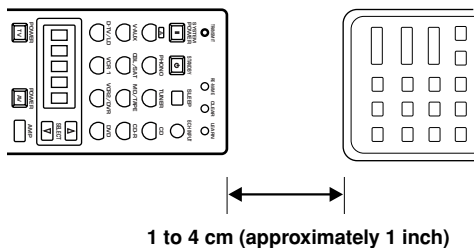

- 3 Press **LEARN** by using a ballpoint pen or similar object.

Do not press and hold **LEARN** longer than three seconds. Otherwise this unit enters the manufacturer code setting mode.

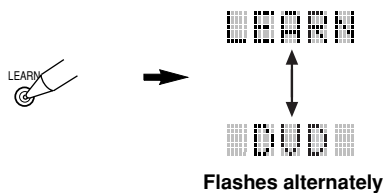

### Notes

- Complete each of the following steps in 30 seconds. Otherwise, the learning mode will be automatically canceled. In this case, press **LEARN** again.
- Do not press and hold **LEARN** longer than 3 seconds. Otherwise this unit enters the manufacturer code setting mode.

48

- 4 Press the button for which you want to program the new function. "LEARN" is displayed.

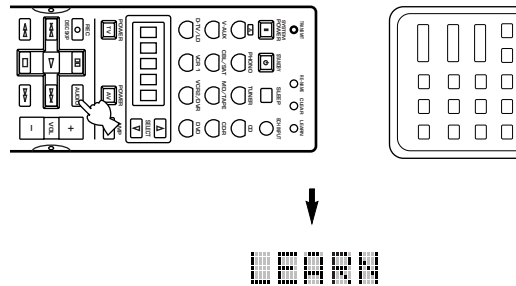

- 5 Press and hold the button on the other remote control that has the function you want to program into this remote control until "OK" appears in the display window.

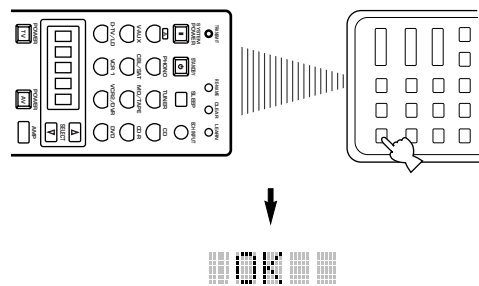

### Notes

- "NG" appears in the display window when programming has not been done correctly. In this case, start over from step 4.
- This remote control can learn approximately 120 functions. However depending on the signals learned, "FULL" may appear in the display window much earlier than this number. In this case, clear unnecessary programmed functions to make further learning on the remote control.

- 6 Repeat steps 4 and 5 to program additional functions.

- 7 Press **LEARN** again to exit from the learning mode.



### Notes

- Learning may not be possible in the following cases:
  - when the batteries in the remote control for this unit or other components are weak
  - when the distance between the two remote controls is too much or too little
  - when the remote control infrared windows are not facing at the appropriate angle
  - when the remote control is exposed to the direct sunlight
  - when the function to be programmed is continuous or uncommon
- "ERROR" appears in the display window when pressing buttons other than indicated in each step.

## ■ Clearing a new remote control function

You can clear the function learned in a certain programmable button in each area.

- 1 Press an input selector button or  to select the source component you want to clear a programmed function in a certain button.**

The selected component name appears in the display window.

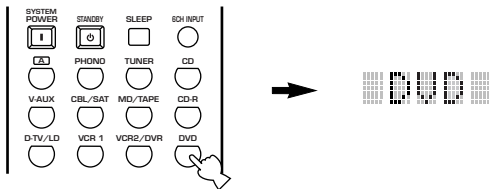

- 2 Press LEARN by using a ballpoint pen or similar object.**

“LEARN” and the selected component name appear alternately in the display window.

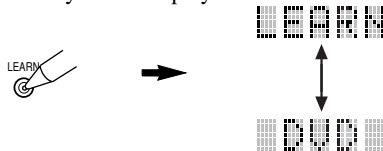

**Note**

- Complete each of the following steps in 30 seconds. Otherwise the clearing mode will be canceled. In this case press LEARN again.

- 3 Press the button that you want to clear for 3 seconds as pressing CLEAR by using a ballpoint pen or similar object.**

“C:OK” appears in the display window.

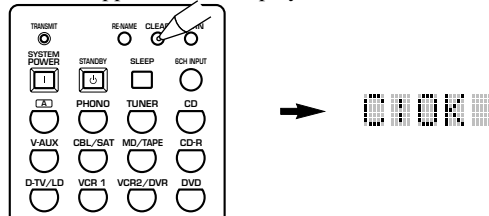

**Note**

- If “NG” appears on the display window, clearing has not been done correctly. Press and hold CLEAR again, then press the button to be cleared its programmed function.



- If you continuously want to clear another button, press and hold CLEAR, then press the button to be cleared.

- 4 Press LEARN again to exit from the learning mode.**



**Note**

- “ERROR” appears in the display window when pressing buttons other than indicated when pressing buttons other than indicated in each step.

## Changing the Source Name in the Display Window

You can change the name that appears in the display window on the remote control if you want to use the different name from the original input selector button names. This is useful when different component is set in the input selector button.

- 1 Press an input selector button or  to select the source component you want to rename.**

The selected component name appears in the display window.

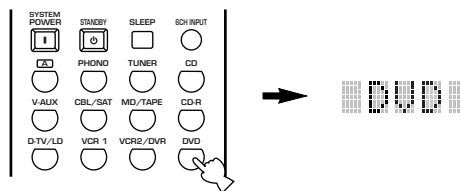

- 2 Press RE-NAME by using a ballpoint pen or similar object.**



- 3 Press  $\wedge$  /  $\vee$  to select and enter a character.**

Pressing  $\vee$  changes the character in the following order: A to Z, a to z, 0 to 9, space, - (hyphen) and / (slash). (Pressing  $\wedge$  goes in the reverse order.)

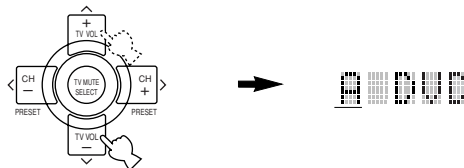

- 4 Press  $\langle$  /  $\rangle$  to move the cursor to the next position.**

Repeat step 3 and 4 until the new name is completed.

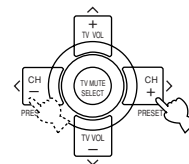

- If you continuously want to rename another source component, press TV MUTE/SELECT and repeat steps 1, 3 and 4.

- 5 Press RE-NAME again to exit from the renaming mode.**



**Note**

- “ERROR” appears in the display window when pressing buttons other than indicated in each step, or more than one button at once.

## Clearing Learned Functions, Renamed Source Names, and Setup Manufacturer Codes

You can clear learned functions, renamed source names and set up manufacture codes. You can also revert the remote control to the factory setting.

### 1 Press CLEAR by using a ballpoint pen or similar object.



#### Note

- If you do not press any button within 30 seconds during steps 2 and 3, the clearing process is canceled. If this happen, start over from step 1.

### 2 Press $\wedge$ / $\vee$ to select the clear mode.

The mode is shown in the display window in the following order:

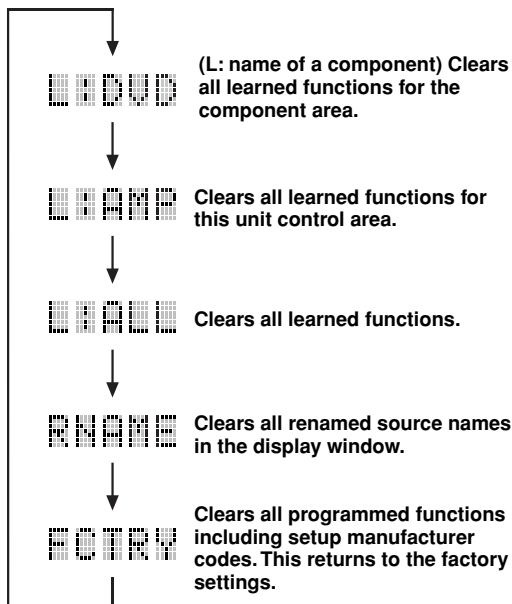
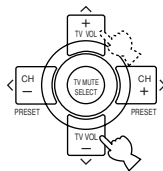

### 3 Press and hold CLEAR again for about 3 seconds.

“C:OK” appears in the display window.

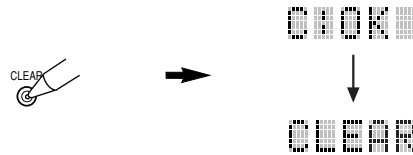

#### Note

- “C:NG” appears in the display window if the operation is unsuccessful. In this case, start over from step 2.

### 4 Press CLEAR to exit from the clearing mode.



#### Note

- “ERROR” appears in the display window when pressing buttons other than indicated in each step, or more than one button at once.

## Each Component Control Area

The general operational buttons are shown for each area. Some of them may not function depending on the component you have. After setting the manufacturer code, press an input selector button or **AV**, or **SELECT**  $\Delta$  /  $\nabla$  to select a component you want to control.

### ■ Operating a DVD player (DVD area)

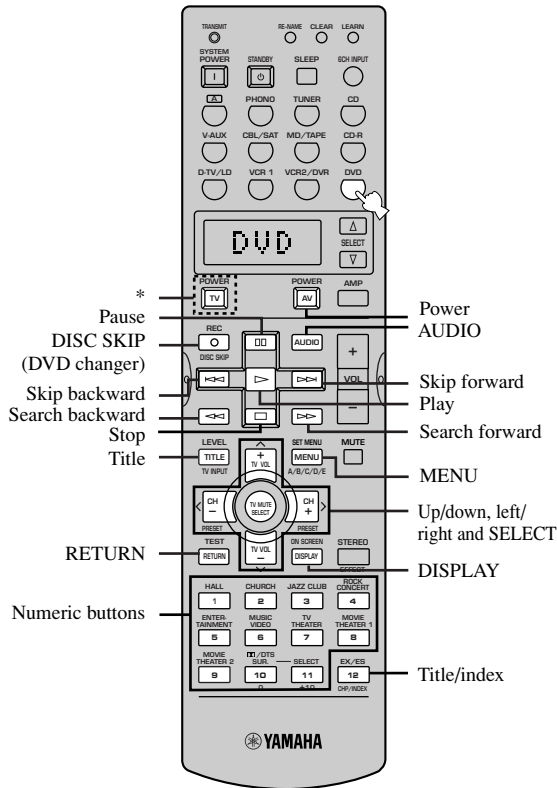

\* TV POWER functions to turn on and off your TV without switching the input if the manufacturer code is set in D-TV/LD or PHONO. When the manufacturer code for your TV is set up in both D-TV/LD and PHONO areas, priority is given to the signal in the D-TV/LD area.

### ■ Operating a VCR (VCR 1 and VCR 2/DVR areas)

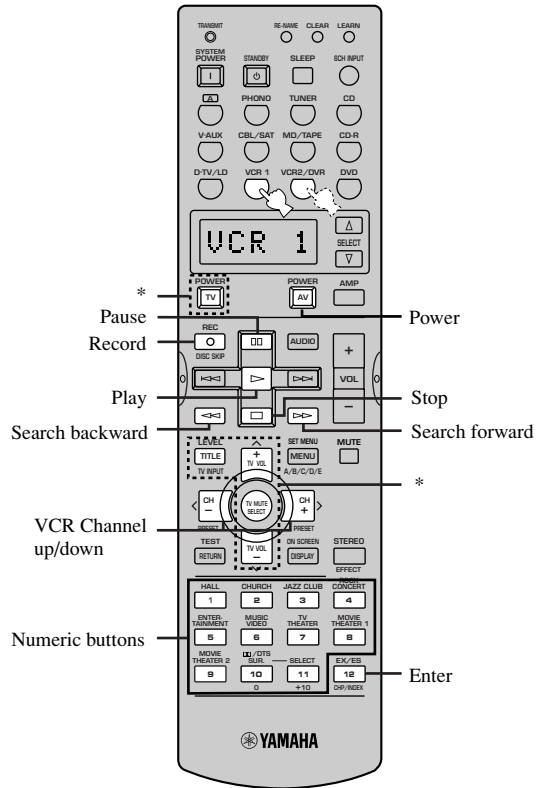





\* TV POWER, TV INPUT, TV volume +/-, and TV MUTE function to operate your TV without switching the input if the manufacturer code is set in D-TV/LD or PHONO. When the manufacturer code for your TV is set up in both D-TV/LD and PHONO areas, priority is given to the signal in the D-TV/LD area.

ADVANCED OPERATION

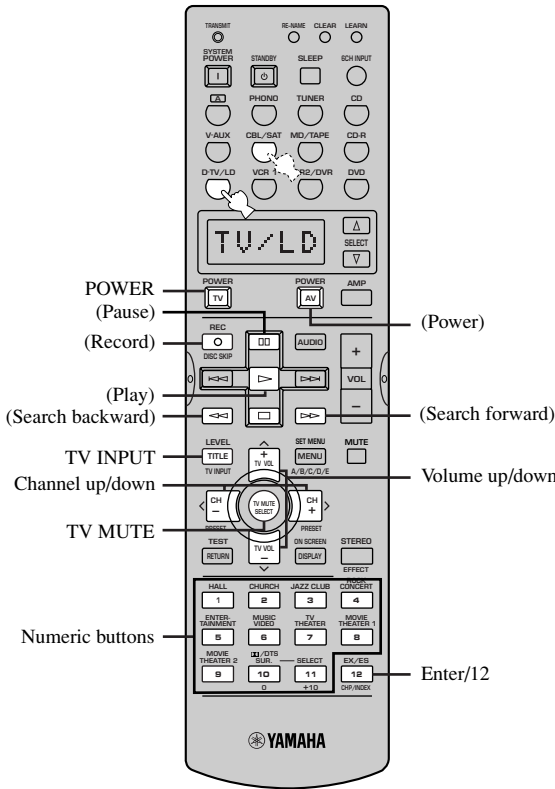
English

■ Operating a TV/digital TV (D-TV/LD area) or a cable TV/satellite TV (CBL/SAT area)



The buttons in parentheses above (AV POWER, REC, , , , ) function to operate your VCR without switching the input to VCR 1 if the manufacturer code is set in VCR 1.

■ Operating an LD player (D-TV/LD area)

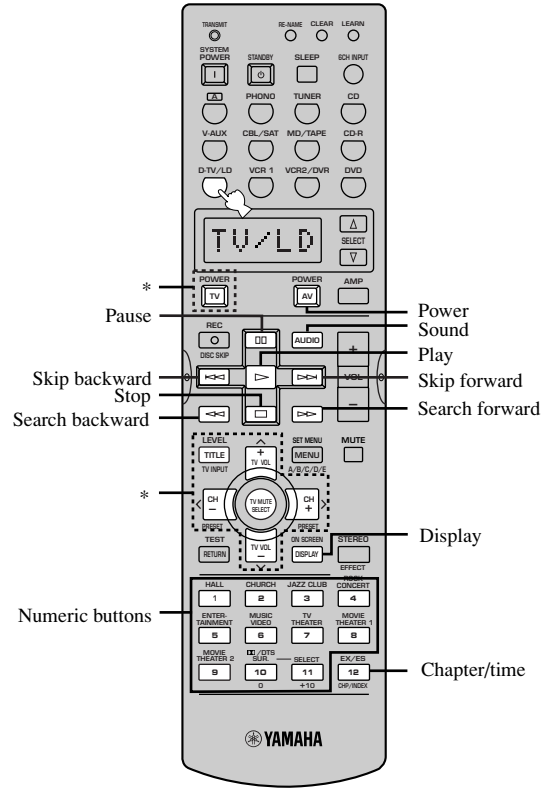

Set the manufacture code for your LD player following the setting procedure described on page 46 because TV is factory-set for this input selector button.

\* TV POWER, TV INPUT, TV channel +/-, TV volume +/- and TV MUTE function to operate your TV without switching the input if the manufacturer code is set in PHONO.

■ Operating a CD player (CD area)

■ Operating a CD recorder (CD-R area) or an MD recorder (MD/TAPE area)

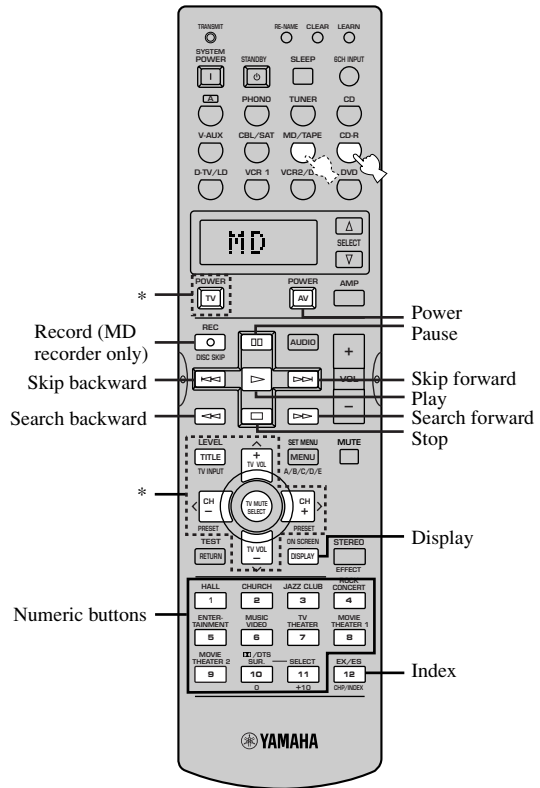
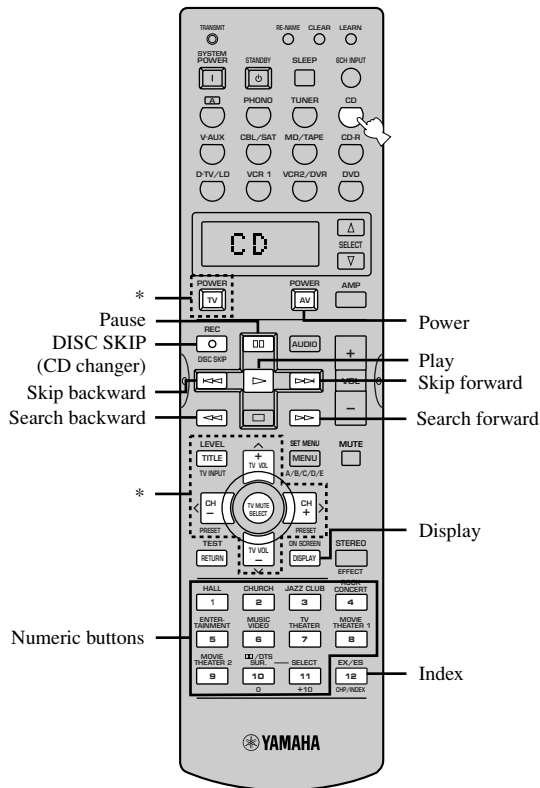

\* TV POWER, TV INPUT, TV channel +/-, TV volume +/- and TV MUTE function to operate your TV without switching the input if the manufacturer code is set in D-TV/LD or PHONO. When the manufacturer code for your TV is set up in both D-TV/LD and PHONO areas, priority is given to the signal in the D-TV/LD area.

\* TV POWER, TV INPUT, TV channel +/-, TV volume +/- and TV MUTE function to operate your TV without switching the input if the manufacturer code is set in D-TV/LD or PHONO. When the manufacturer code for your TV is set up in both D-TV/LD and PHONO areas, priority is given to the signal in the D-TV/LD area.

ADVANCED OPERATION

English

■ Operating a tape deck (MD/TAPE area)

■ Operating a tuner (TUNER area)

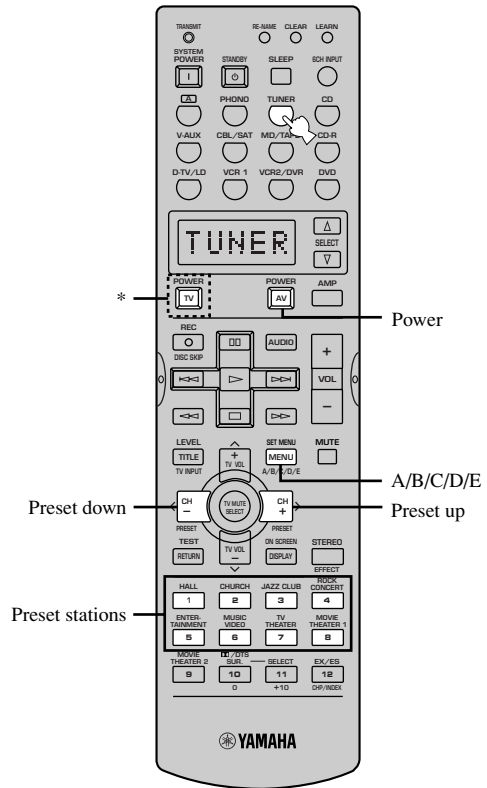
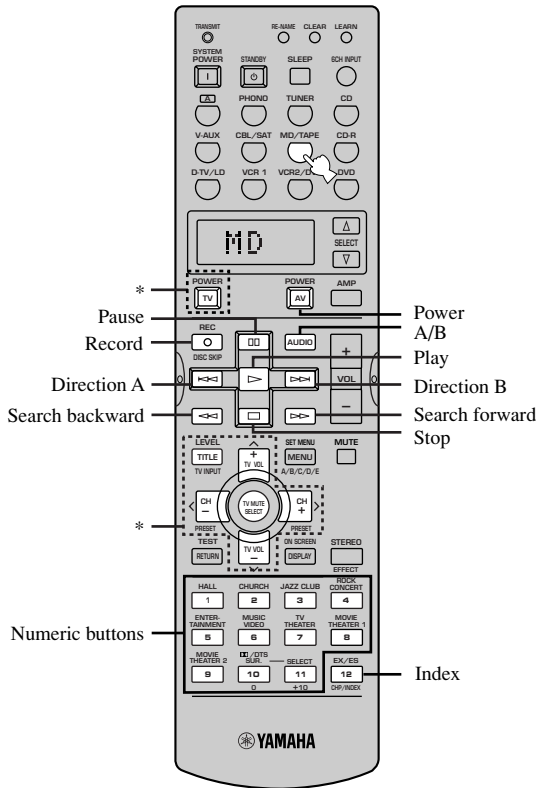

\* TV POWER, TV INPUT, TV channel +/-, TV volume +/- and TV MUTE function to operate your TV without switching the input if the manufacturer code is set in D-TV/LD or PHONO. When the manufacturer code for your TV is set up in both D-TV/LD and PHONO areas, priority is given to the signal in the D-TV/LD area.

\* TV POWER functions to turn on and off your TV without switching the input if the manufacturer code is set in D-TV/LD or PHONO. When the manufacturer code for your TV is set up in both D-TV/LD and PHONO areas, priority is given to the signal in the D-TV/LD area.



## ■ Operating the component set in A

A

This button is not an input selector button but simply provides the space for an extra component (not necessarily connected to this unit) to control with this unit's remote control without changing this unit's input source. The white area shown below can be used for the component set in A and the function for each button set in A and the function for each button differs depending on the component.

YAMAHA LD player is factory-set in A. However if you want to set other component, set the manufacturer code for the component you want to set in the A button following the manufacturer code setting procedure described on page 46.

TV POWER functions to turn on and off your TV without switching the input if the manufacturer code is set in D-TV/LD or PHONO. When the manufacturer code for your TV is set up in both D-TV/LD and PHONO areas, priority is given to the signal in the D-TV/LD area.

The functions of these buttons in the component control area differ for the component you set in A.

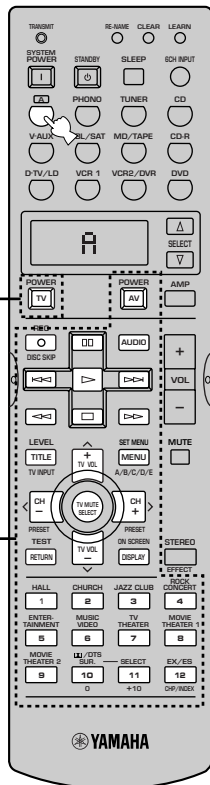

ADVANCED OPERATION

English

# SET MENU

The SET MENU consists of 15 items including the speaker mode setting, center graphic equalizer and parameter initialization features. Choose the appropriate item and adjust or select the values as necessary.



- You can adjust the items on the SET MENU while playing a source.
- We recommend that you adjust the items on the SET MENU while using a video monitor. It is easier to see the video monitor than it is to see the front panel display on this unit while adjusting the items.

## Note

- The indication on the front panel display is the abbreviation of the OSD.

- 1 **SPEAKER SET**
  - 1A **CENTER SP**
  - 1B **MAIN SP**
  - 1C **REAR L/R SP**
  - 1D **REAR CT SP**
  - 1E **LFE/BASS OUT**
  - 1F **MAIN LEVEL**
  - 1G **SP B SET**
- 2 **LOW FRQ TEST**
- 3 **L/R BALANCE**
- 4 **HP TONE CTRL**
- 5 **CENTER GEQ**
- 6 **INPUT RENAME**
- 7 **I/O ASSIGNMENT**
  - 7A **CMPNT-V INPUT**
  - 7B **OPTICAL OUT**
  - 7C **OPTICAL IN**
  - 7D **COAXIAL IN**
- 8 **INPUT MODE**
- 9 **PARAM. INI**
- 10 **LFE LEVEL**
- 11 **D-RANGE**
- 12 **SP DELAY**
- 13 **DISPLAY SET**
- 14 **MEMORY GUARD**
- 15 **6CH INPUT SET**

## Adjusting the Items on the SET MENU

Adjustment should be made with the remote control. Adjustment procedures are explained using SET MENU 2 LOW FRQ TEST as an example.

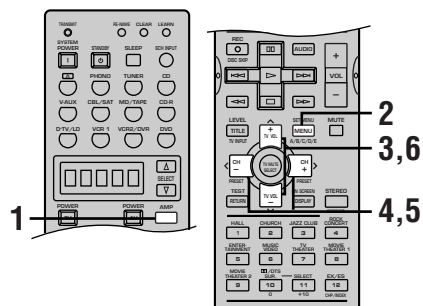

- 1 Press **AMP** to select the **AMP mode**.



AMP appears in the display window on the remote control.

- 2 Press **SET MENU** to enter the **SET MENU**.

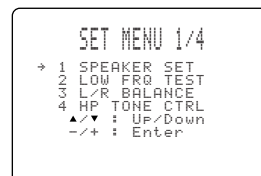

- 3 Press **^**/**v** repeatedly to select the item (1 to 15) you want to adjust.

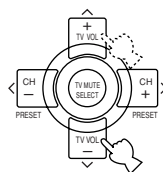

- By pressing SET MENU repeatedly, you can select items in the same order as when pressing **v**.

## Note

- If **^** is pressed when SET MENU 1 is selected, and if **v** is pressed when SET MENU 15 is selected, SET MENU will be closed. Press SET MENU to open SET MENU again.

**4 Press </> once to enter the setup mode of the selected item.**

The last setting you adjusted appears on the video monitor or on the front panel display.

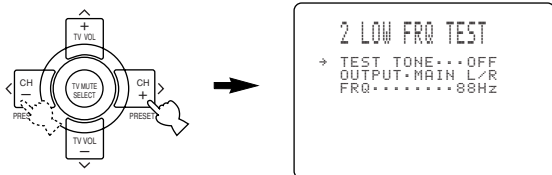

Depending on the item, press ^/v to select a sub item.

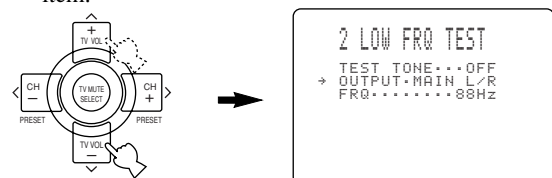

**5 Press </> repeatedly to change the setting of the item.**

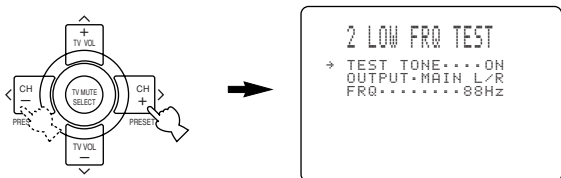

**6 Press ^/v repeatedly until the menu disappears or simply press one of the DSP program group button to exit from the SET MENU.**

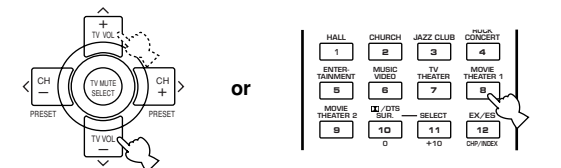

**Memory back-up**

The memory back-up circuit prevents the stored data from being lost even if this unit is in the standby mode. However if the power cord is disconnected from the AC outlet, or the power supply is cut for more than one week, the stored data will be lost. If so, adjust the items again.

**1 SPEAKER SET (speaker mode settings)**

Use this feature to select suitable output modes for your speaker configuration.

**Notes**

- When 96-kHz sampling digital signals are input to this unit, level adjustments in items 1B, 1E and 1F are possible, but those in items 1A, 1C and 1D are not affected.
- When 6CH INPUT is selected as the input source, level adjustments in items 1A through 1E are not affected.



- Select SML if the woofer diameter of your speaker is smaller than 16 cm. If it is larger than 16 cm, select LRG.

**1A CENTER SP (center speaker mode)**

By adding a center speaker to your speaker configuration, this unit can provide good dialog localization for many listeners and superior synchronization of sound and images. The OSD shows a large, small or no center speaker depending on how you set this item.

Choices: LRG (large), SML (small), NONE  
Initial setting: LRG

**LRG**

Select this if you have a large center speaker. The entire range of the center channel signal is directed to the center speaker.



**SML**

Select this if you have a small center speaker. The low-frequency signals (90 Hz and below) of the center channel are directed to the speakers selected with "1E LFE/BASS OUT".



**NONE**

Select this if you do not have a center speaker. All of the center channel signal are directed to the left and right main speakers.



## ■ 1B MAIN SP (main speaker mode)

The OSD shows large or small main speakers depending on how you set this item.

Choices: LARGE, SMALL

Initial setting: LARGE

### LARGE

Select this if you have large main speakers. The entire range of the left and right main channel signal is directed to the left and right main speakers.



### SMALL

Select this if you have small main speakers. The low-frequency signals (90 Hz and below) of the main channel are directed to the speakers selected with "1E LFE/BASS OUT".

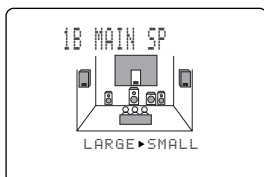

#### Note

- When you select MAIN for "1E LFE/BASS OUT", the low-frequency signals (90 Hz and below) of the main channel are directed to the main speakers even if you select SMALL for the main speaker mode.

## ■ 1C REAR L/R SP (rear speaker mode)

The OSD shows large, small or no rear speakers depending on how you set this item.

Choices: LRG (large), SML (small), NONE

Initial setting: LRG

### LRG

Select this if you have large left and right rear speakers or if a rear subwoofer is connected to the rear speakers. The entire range of the rear channel signal is directed to the left and right rear speakers.



### SML

Select this if you have small left and right rear speakers. The low-frequency signals (90 Hz and below) of the rear channel are directed to the speakers selected with "1E LFE/BASS OUT".



### NONE

Select this if you do not have rear speakers.



#### Note

- If "1C REAR L/R SP" is set to NONE, "1D REAR CT SP" will be skipped.



- This unit is set in the virtual CINEMA DSP mode by selecting NONE for "1C REAR L/R SP" (see page 31).

## ■ 1D REAR CT SP (rear center speaker mode)

By adding a rear center speaker to your speaker configuration, this unit can provide more realistic front-to-back and transitions. The initial setting is “LRG”.

### Note

- If “1C REAR L/R SP” is set to NONE, “1D REAR CT SP” will be skipped.

Choices: LRG (large), SML (small), NONE

Initial setting: LRG

### LRG

Select this if you have a large rear center speaker. The entire range of the rear center channel signal is directed to the rear center speaker.



### SML

Select this if you have a small rear center speaker. The low-frequency signals (90 Hz and below) of the rear center channel are directed to the speakers selected with “1E LFE/BASS OUT”.



### NONE

Select this if you do not have a rear center speaker. All of the rear center channel signal are directed to the left and right rear speakers.



## ■ 1E LFE/BASS OUT (bass out mode)

LFE signals carry low-frequency effects when this unit decodes a Dolby Digital or DTS signal. Low-frequency signals are defined as 90 Hz and below. The Low-frequency signals are directed to both main right and left speakers, and the subwoofer (subwoofer can be used for both stereo reproduction and the DSP program).

Choices: SWFR (subwoofer), MAIN, BOTH

Initial setting: BOTH

### SWFR

Select this if you use a subwoofer. The LFE signals are directed to the subwoofer.

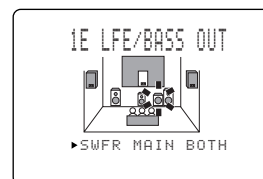

### MAIN

Select this if you do not use a subwoofer. The LFE signals are directed to the main speakers.

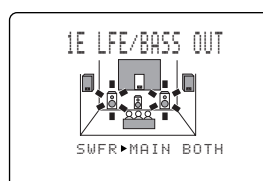

### BOTH

Select this if you use a subwoofer and you want to mix the main channel low-frequency signals with the LFE signals. LFE signals for the main L/R speakers are output from both L/R speakers and subwoofer.

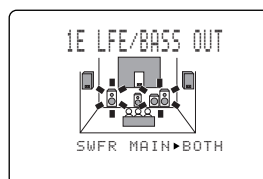

### Note

- The low-frequency signals (90 Hz and below) from all main, center, rear and rear center channels are directed to the LFE channel when you select the small speaker setting in items 1A, 1B, 1C and 1D.

## 1F MAIN LEVEL (main level mode)

Change this setting if you cannot match the output level of the center, rear (L/R) and rear center speakers with the main speakers because of the unusually high-efficiency performance of the main speakers.

Choices: Normal, -10 dB

Initial setting: Normal

### Normal

Select this if you can match the output level of your effect speakers with that of your main speakers when using the test tone.



### -10 dB

Select this if you cannot match the output level of your effect speakers with that of your main speakers when using the test tone.

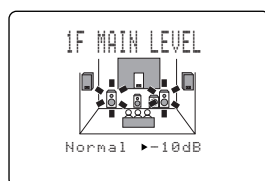

## 1G SP B SET (speaker B set)

Use this feature to select the location of the main speakers to be connected to the SPEAKERS B terminals.

Choices: MAIN, ZONE B

Initial setting: MAIN

### MAIN

Select this to turn on/off SPEAKERS A and B when the speakers connected to the SPEAKERS B terminals are set in the main room.

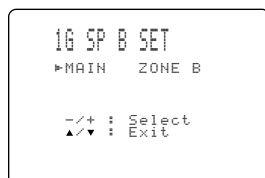

### ZONE B

Select this if the speakers connected to the SPEAKERS B terminals are set in the second room. If SPEAKERS A is turned OFF and SPEAKERS B is turned ON, all the effect speakers in the main room are muted and the sound is output only from SPEAKERS B. When a DSP program is selected, this unit automatically enters the Virtual CINEMA DSP mode. If the headphones are connected to PHONES jack on this unit in the Virtual CINEMA DSP mode, this unit enters the SILENT CINEMA DSP mode and the sound is output from both headphones and SPEAKERS B.

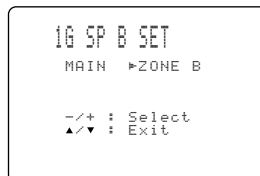

## 2 LOW FRQ TEST

Use this feature to adjust the output level of the subwoofer so it matches that of the other speakers in your configuration. Change the setting with the remote control while sitting in the listening position.

- 1 Press </> to set "TEST TONE" to ON, and adjust the volume with VOL +/- so you can hear the tone.

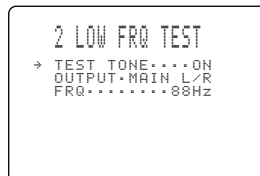

### Notes

- Do not turn up the volume too high.
- If no test tone is heard, turn down the volume, set this unit in the standby mode and make sure all the necessary connections are correct.

- 2 Press √ to go to "OUTPUT" and press </> to select the speaker you want to compare with the subwoofer.

If SWFR is selected, the test tone above 90 Hz will not be output from the subwoofer. The test tone will not necessarily be output from the selected speakers. The output mode of the test tone depends on the settings of "1 SPEAKER SET" on the SET MENU.

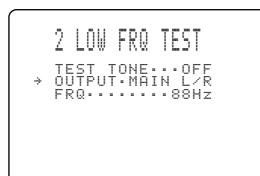

- Press  $\vee$  to go to "FRQ" and press  $\langle / \rangle$  to select the frequency you want to use.

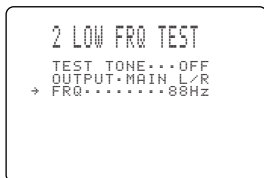

- Adjust the volume of the subwoofer with the controls on the subwoofer so it matches that of the speaker you are comparing it to.

### About the test tone

The test tone is produced by the tone generator. The tone generator produces a narrow-band noise centered on a specified frequency by the band pass filter besides a wide-band noise. You can change this center frequency from 35 Hz through 250 Hz in one-sixth octave steps. You can use the test tone not only for adjusting the subwoofer level, but also for checking the low-frequency characteristics of your listening room. Low-frequency sounds are especially affected by the listener's position, speaker placement, subwoofer polarity and other conditions.

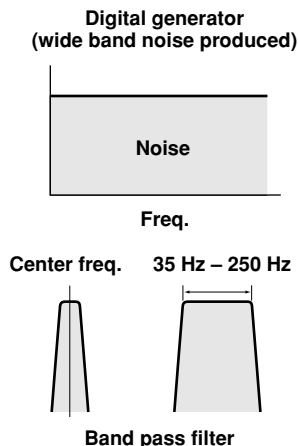

## 3 L/R BALANCE (balance of the left and right main speakers)

Use this feature to adjust the balance of the output level from the left and right main speakers.

Control range: 10 steps for L/R  
Initial setting: 0 dB for L/R

Press  $\rangle$  to decrease the output level for the left main speaker. Press  $\langle$  for the right main speaker.



## 4 HP TONE CTRL (headphone tone control)

Use this feature to adjust the level of the bass and treble when you use your headphones.

Control range (dB): -6 to +3 for both BASS and TRBL (treble)  
Initial setting: 0 dB for both BASS and TRBL (treble)

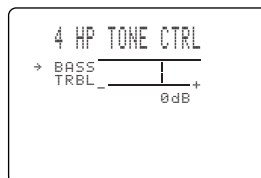

## 5 CENTER GEQ (center graphic equalizer)

Use this feature to adjust the built-in 5-band graphic equalizer so that the center speaker tonal quality matches that of the left and right main speakers. You can select the 100 Hz, 300 Hz, 1 kHz, 3 kHz, or 10 kHz frequencies.

Control range (dB): -6 to +6  
Initial setting: 0 dB for 5-band

- Press  $\vee$  to select a higher frequency and  $\wedge$  to select a lower frequency.

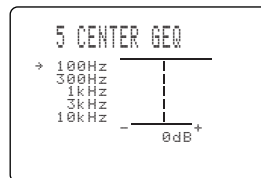

- Press  $\langle / \rangle$  to adjust the level of that frequency.

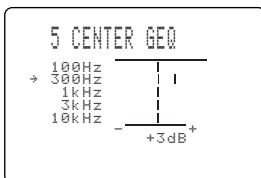

- You can monitor the center speaker sound while adjusting this item by using the test tone. Press TEST before starting the foregoing procedure. "TEST DOLBY SUR." appears on the video monitor, and the test tone starts alternating among the speakers. Once you begin this procedure, the test tone remains at the center speaker and you can hear how the sound changes as you adjust the various frequency levels. To stop the test tone, press TEST (see pages 24, 25).

## 6 INPUT RENAME

Use this feature to change the name of the input which appears on the OSD or the front panel display.

- 1 Press an input selector button (or use INPUT) to select the input you want to change the name of.

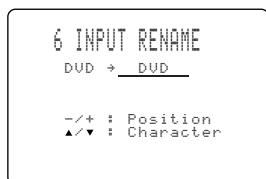

- 2 Press AMP to select the AMP mode.



- 3 Press </> to place the \_ (under-bar) under the space or the character you want to edit.

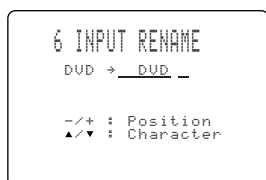

- 4 Press ^/v to select the character you want to use and </> to move to the next one.

- Press v to change the character in the following order, or press ^ to go in the reverse order. A to Z, a space, 0 to 9, a space, a to z, a space, #, \*, +, and so on.
- Follow the foregoing procedure to rename other inputs.

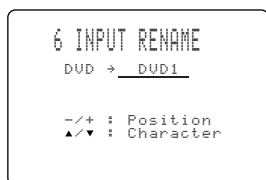

### Note

- You can use up to 8 characters to rename the inputs.

- 5 Press > repeatedly to exit from INPUT RENAME.

## 7 I/O ASSIGNMENT

It is possible to assign jacks according to the component to be used if this unit's COMPONENT VIDEO input jack or DIGITAL INPUT/OUTPUT jack settings (component names for jacks) differ from that component. This makes it possible to change the jack assignment and effectively connect more component.

Once you assign, you can select that component with INPUT (or the input selector buttons on the remote control).

### 7A CMPNT-V INPUT for COMPONENT VIDEO INPUT jacks [A] and [B]

- Choices:
- [A] DVD, V-AUX, VCR 2/DVR, VCR 1, CBL/SAT, D-TV/LD
  - [B] CBL/SAT, D-TV/LD, DVD, V-AUX, VCR 2/DVR, VCR 1

Initial settings: [A] DVD  
[B] CBL/SAT

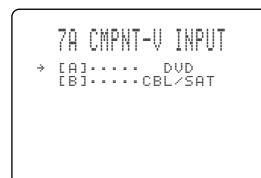

### 7B OPTICAL OUT for OPTICAL OUTPUT jacks (1) and (2)

- Choices:
- (1) MD/TAPE, CD-R, CD, PHONO, V-AUX, VCR 2/DVR, VCR 1, CBL/SAT, D-TV/LD, DVD
  - (2) CD-R, CD, PHONO, V-AUX, VCR 2/DVR, VCR 1, CBL/SAT, D-TV/LD, DVD, MD/TAPE

Initial settings: (1) MD/TAPE  
(2) CD-R

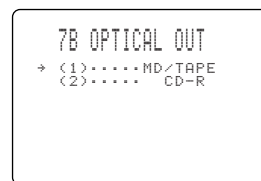



## 7C OPTICAL IN for OPTICAL INPUT jacks (3) to (6)

- Choices:
- (3) CD, PHONO, VCR 2/DVR, VCR 1, CBL/SAT, D-TV/LD, DVD, MD/TAPE, CD-R
  - (4) CD-R, CD, PHONO, VCR 2/DVR, VCR 1, CBL/SAT, D-TV/LD, DVD, MD/TAPE
  - (5) DVD, MD/TAPE, CD-R, CD, PHONO, VCR 2/DVR, VCR 1, CBL/SAT, D-TV/LD
  - (6) CBL/SAT, D-TV/LD, DVD, MD/TAPE, CD-R, CD, PHONO, VCR 2/DVR, VCR 1

- Initial settings:
- (3) CD
  - (4) CD-R
  - (5) DVD
  - (6) CBL/SAT

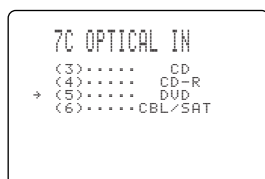

## 7D COAXIAL IN for COAXIAL INPUT jacks (7) and (8)

- Choices:
- (7) CD, PHONO, V-AUX, VCR 2/DVR, VCR 1, CBL/SAT, D-TV/LD, DVD, MD/TAPE, CD-R
  - (8) D-TV/LD, DVD, MD/TAPE, CD-R, CD, PHONO, V-AUX, VCR 2/DVR, VCR 1, CBL/SAT

- Initial settings:
- (7) CD
  - (8) D-TV/LD

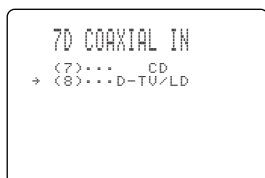

### Note

- You cannot select an item more than once for the same type of jack.

## 8 INPUT MODE (initial input mode)

Use this feature to designate the input mode for sources connected to the DIGITAL INPUT jacks when you turn on this unit (see page 28 for details about the input mode).



Choices: AUTO, LAST

Initial setting: AUTO

### AUTO

Select this to allow this unit to automatically detect the type of input signal and select the appropriate input mode.

### LAST

Select this to set this unit to automatically select the last input mode used for that source.

## 9 PARAM. INI (parameter initialization)

Use this feature to initialize the parameters for each DSP program within a DSP program group. When you initialize a DSP program group, all of the parameter values within that group revert to their initial settings.

**Press the corresponding numeric button for the DSP program that you want to initialize.**

The asterisk (\*) next to the program number means that the parameter values have been changed.

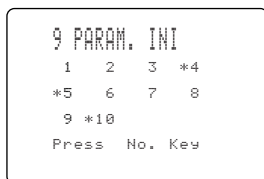

### Notes

- You cannot initialize the individual DSP programs within a group separately.
- The parameter values of the DSP programs do not change if you initialize a program group that does not have the asterisk mark (\*).
- When "14 MEMORY GUARD" is set to ON (see page 66), you cannot initialize any program groups.
- Once you initialize a DSP program group, you cannot automatically revert to the previous parameter settings.

## 10 LFE LEVEL

This setting is effective only when this unit decodes Dolby Digital or DTS signals.

Use this feature to adjust the output level of the LFE (low-frequency effect) channel when playing back a Dolby Digital or DTS signal. The LFE signal carries the low-frequency special effect sound which is only added to certain scenes.

Control range (dB): -20 to 0 for both SPEAKER and HEADPHONE

Initial setting: 0 dB for both SPEAKER and HEADPHONE

**1** Press  $\nabla/\wedge$  to select the item to be adjusted.



**2** Press  $\langle / \rangle$  to adjust the LFE level.



### Note

- Adjust the LFE level according to the capacity of your subwoofer or headphones.

## 11 D-RANGE (dynamic range)

Use this feature to adjust the dynamic range. This setting is effective only when this unit decodes Dolby Digital signals.

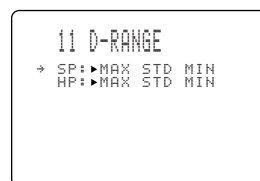

Choices: MAX, STD, MIN

Initial setting: MAX (for both speakers and headphones)

### MAX

Select the "MAX" setting for feature films.

### STD

Select the "STD" (Standard) setting for general use.

### MIN

Select the "MIN" setting for listening to sources at extremely low volume levels.

## 12 SP DELAY

Use this feature to adjust the delay of the Center and the Rear Center channel sounds. This feature works when there is sound output from the center speakers with a source like Dolby Digital or DTS, etc. Ideally, the Center speaker and the Rear Center speaker should be the same distance from the main listening position as the left and right Main speakers. However, in most home situations, the Center speaker or the Rear Center speaker is placed in line with the Main speakers or the Rear speakers. By delaying the sound from the Center speaker and the Rear Center speaker, the apparent distance from the Center speaker and the Rear Center speaker to the main listening position can be adjusted to make it seem the same as the distance between the left and right Main speaker, and the left and right Rear speakers to the listening position. Adjusting the delay time for the Center speaker is especially important for giving depth to the dialogue.

- 1** Press  $\wedge/\vee$  to select "UNIT".
- 2** Press  $\langle/\rangle$  to select the unit to be used for setting.  
Select one from "msec", "meters", and "feet".

### Notes

- Setting items change depending on the unit chosen.
- When "meters" or "feet" is selected, enter the distance from your listening position to each speaker.

- 3** Press  $\wedge/\vee$  to select the speaker for which the delay is adjusted.
- 4** Press  $\langle/\rangle$  to set the delay.  
Press  $\rangle$  for higher value and  $\langle$  for lower value.

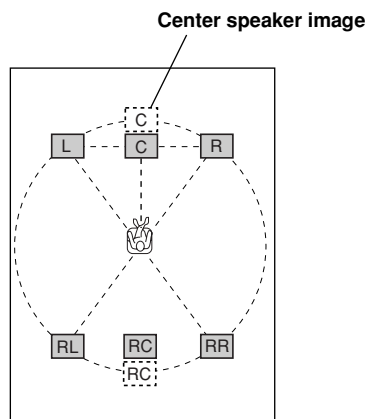
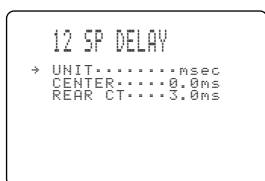

### Setting by "msec"

Control range: 0 to 5.0 ms (for center), 0 to 30.0 ms (for rear center)  
Initial settings: 0 ms (for center), 3.0 ms (for rear center)

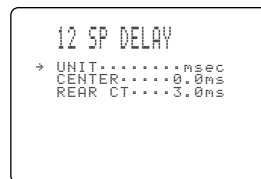

### Setting by "meters"

Control range: 0.15 to 30.00 m (for main L/R, center, rear L/R, rear center)  
Initial settings: 3.00 m (for main L/R, center, rear L/R), 2.10 m (for rear center)

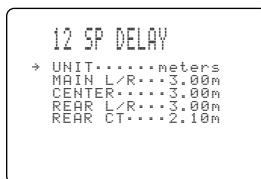

### Setting by "feet"

Control range: 0.5 to 100 ft (for main L/R, center, rear L/R, rear center)  
Initial settings: 10.0 ft (for main L/R, center, rear L/R), 7.0 ft (for rear center)

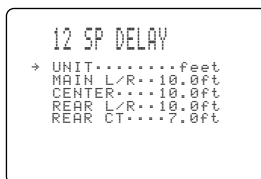

### Note

- No delay will be set if the same distance is set for the main L/R and center, or the rear L/R and rear center with "meters" or "feet" selected.

## 13 DISPLAY SET



### ■ DIMMER

You can adjust the brightness of the front panel display.

Control range: -4 to 0

Initial setting: 0

### ■ OSD SHIFT (OSD off-set position)

This setting is used to adjust the vertical position of the OSD.

Control range: +5 (downward) to -5 (upward)

Initial setting: 0

**Press > to lower the position of the OSD.**

**Press < to raise the position of the OSD.**

### ■ GRAY BACK

Selecting AUTO for the on-screen display setting displays a gray background when there's no video signal input. Nothing is displayed on the screen including the on-screen display if OFF is selected.

Choices: AUTO, OFF

Initial setting: AUTO

## 14 MEMORY GUARD

Use this feature to prevent accidental changes to DSP program parameter values and other settings on this unit.

Choices: ON, OFF

Initial setting: OFF



Select ON to protect the following features:

- DSP program parameters
- All SET MENU items
- Center, rear speakers, rear center, and subwoofer levels
- The on-screen display (OSD) mode

### Notes

- When "14 MEMORY GUARD" is set to ON, you cannot use the test tone.
- When "14 MEMORY GUARD" is set to ON, you cannot select any other SET MENU items.

## 15 6CH INPUT SET

Use this feature to set the direction of the signals input into the center and subwoofer channels when the source component is connected to the 6CH INPUT jacks.

### ■ 15A CENTER to (direction of the center channel signals)

This item sets the direction of the signals input into the CENTER jack.

Choices: CENTER, MAIN

Initial setting: CENTER

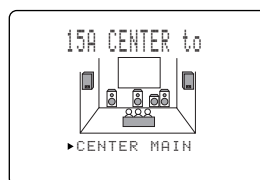

#### CENTER

The input signals are output from the center speaker.

#### MAIN

The input signals are directed to the main L/R speakers with same level.

### ■ 15B SWFR to (direction of the signals input into the subwoofer)

This item sets the direction of the signals input into the SUBWOOFER jack.

Choices: SWFR, MAIN

Initial setting: SWFR

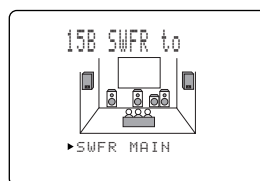

#### SWFR

The input signals are output from the subwoofer.

#### MAIN

The input signals are directed to the main L/R speakers with same level.

# ADJUSTING THE LEVEL OF THE EFFECT SPEAKERS

You can adjust the output level of each effect speaker (center, left and right rear and subwoofer) while listening to a music source.

Adjustment should be made with the remote control.

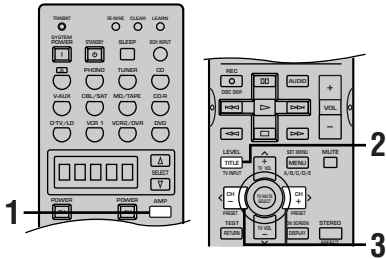

**1** Press AMP to select the AMP mode.



**2** Press LEVEL repeatedly to select the speaker(s) you want to adjust.

Each time you press LEVEL, the selected speaker changes and appears on the front panel display and on the video monitor as follows: center, right rear, rear center, left rear and subwoofer.

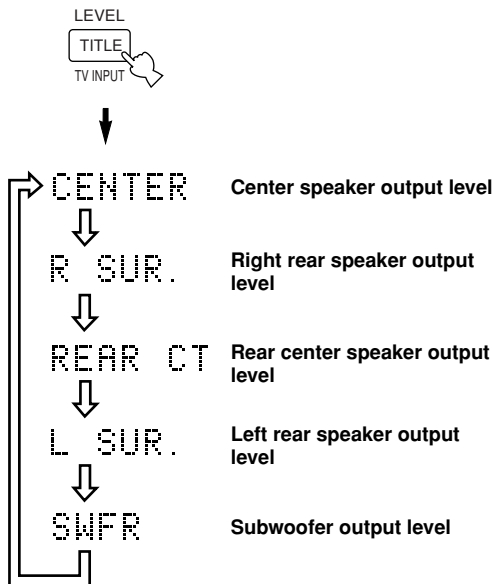

Once you press LEVEL, you can also select the speaker(s) to be adjusted by pressing  $\nabla$  /  $\blacktriangle$ .

**3** Press  $\langle$  /  $\rangle$  to adjust the speaker output level.

- The control range for the center or left and right rear speakers is from +10 dB to -10 dB.
- The control range for the subwoofer is from 0 dB to -20 dB.

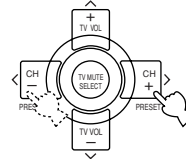

### Notes

- When the speaker output modes for “1A CENTER SP” and “1C REAR L/R SP” are set to NONE, and “1E LFE/BASS OUT” to MAIN, the output level of those speakers cannot be adjusted because there is no sound coming from these speakers.
- When you adjust the output level with LEVEL, the settings you made with the test tone will be changed.
- It is recommended to adjust the speakers (except for a subwoofer) by following the steps described in Using the Test Tone on pages 24, 25.

### Memory back-up

The memory back-up circuit prevents the stored data from being lost even if this unit is in the standby mode. However if the power cord is disconnected from the AC outlet, or the power supply is cut for more than one week, the stored data will be lost. If so, set the output level again.

# SLEEP TIMER

Use this feature to automatically set this unit in the standby mode after the amount of time you have set. The sleep timer is useful when you are going to sleep while this unit is playing or recording a source. The sleep timer also automatically turns off the external components connected to AC OUTLET(S).

The sleep timer can only be set with the remote control.



- By connecting a commercially available timer to this unit, you can also set a wake-up timer. Refer to the operation instructions of the timer.

## Setting the Sleep Timer

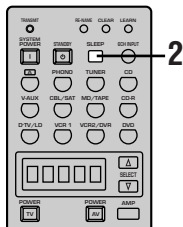

**1** Select a source and start playback on the source component.

**2** Press SLEEP repeatedly to set the amount of time.

Each time you press SLEEP, the front panel display changes as shown below. The SLEEP indicator flashes while switching the amount of time for sleep timer.

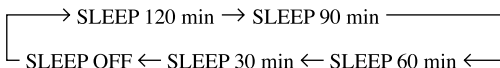

The “SLEEP” indicator soon lights up on the front panel display after the sleep timer has been set. The display then returns to the previous indication.



## Canceling the Sleep Timer

Press SLEEP repeatedly until “SLEEP OFF” appears on the front panel display.

After a few seconds, “SLEEP OFF” disappears, the “SLEEP” indicator goes off and the display returns to the previous indication.

SLEEP



SLEEP OFF



- The sleep timer setting can also be canceled by setting this unit in the standby mode by using STANDBY on the remote control (or STANDBY/ON on the front panel) or by disconnecting the AC power cord from the AC outlet.

# SOUND FIELD PROGRAM PARAMETER EDITING

## *What is a Sound Field?*

What really creates the rich, full tones of a live instrument are the multiple reflections from the walls of the room. In addition to making the sound “live”, these reflections enable us to tell where the player is situated, and the size and shape of the room in which we are sitting.

### ■ Elements of a sound field

In any environment, in addition to the direct sound coming straight to our ears from the player’s instrument, there are two distinct types of sound reflections that combine to make up the sound field:

#### **Early reflections**

Reflected sounds reach our ears extremely rapidly (50 ms – 100 ms after the direct sound), after reflecting from one surface only — for example, from the ceiling or a wall. Early reflections actually add clarity to the direct sound.

#### **Reverberations**

These are caused by reflections from more than one surface — walls, ceiling, the back of the room — so numerous that they merge together to form a continuous sonic “afterglow”. They are non-directional, and lessen the clarity of the direct sound.

Direct sound, early reflections and subsequent reverberation taken together help us to determine the subjective size and shape of the room, and it is this information that the digital sound field processor reproduces in order to create sound fields.

If you could create the appropriate early reflections and subsequent reverberations in your listening room, you would be able to create your own listening environment. The acoustics in your room could be changed to those of a concert hall, a dance floor, or virtually any size room at all. This ability to create sound fields at will is exactly what YAMAHA has done with the digital sound field processor.

## *Sound Field Program Parameters*

DSP programs consist of some parameters to determine the apparent room size, reverberation time, distance from you to the performer, etc. In each program, these parameters are set with values precisely calculated by YAMAHA to create a sound field unique to the program. It is recommended to use DSP programs without changing the values of parameters; however, this unit also allows you to create your own sound fields. Starting with one of the built-in programs, you can adjust those parameters.

Each DSP program has a set of parameters that allow you to change the characteristics of the acoustic environment to precisely create the effect you want. These parameters correspond to the many natural acoustic factors that create the sound field you experience in an actual concert hall or other listening environment. The size of the room, for example, affects the length of time between the early reflections. The “ROOM SIZE” parameter provided in many of the DSP programs alters the timing between these reflections, thus changing the shape of the “room” you are listening. In addition to room size, the shape of the room and the characteristics of its surfaces have a significant effect on the final sound. Surfaces that absorb sound, for example, cause the reflections and reverberations to die out more quickly, while highly reflective surfaces allow the reflections to carry on for a longer period of time. The digital sound field parameters allow you to control these and many other factors that contribute to your personal sound field, allowing you to essentially “redesign” the concert halls, theaters, etc. provided to create custom-tailored listening environments that ideally match your mood and music.

See “DIGITAL SOUND FIELD PARAMETER DESCRIPTIONS” on pages 71 - 74.

## Changing Parameter Settings

You can enjoy good quality sound with the factory-set parameters. Although you do not have to change the initial settings, you can change some of the parameters to better suit the input source or your listening room.

Adjustments should be made with the remote control.



- We recommend that you edit the parameter while using a video monitor. It is easier to see the video monitor than it is to see the front panel display.

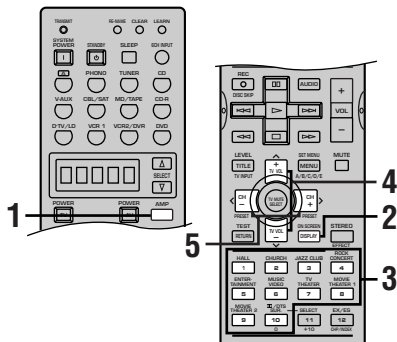

- 1** Press AMP to select the AMP mode.

AMP appears in the display window on the remote control.



- 2** Turn on the video monitor and press ON SCREEN repeatedly to select the full display mode.



- 3** Select a DSP program you want to adjust.

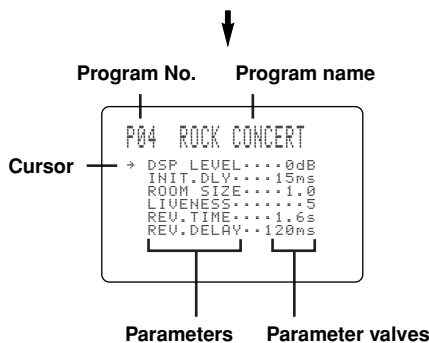
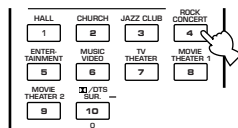

Example of the parameter setting display

- 4** Press  $\wedge$  /  $\vee$  to select the parameter.

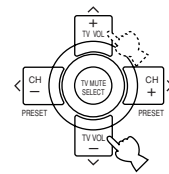

- 5** Press  $\langle$  /  $\rangle$  to change the parameter value.

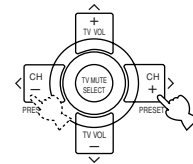

- When you set the parameter to a value other than the factory-set value, an asterisk mark (\*) appears by the parameter name on the video monitor.

- 6** Repeat steps 3 to 5 above as necessary to change other program parameters.

### Notes

- The available parameters may be displayed on more than one OSD page for some of the programs. To scroll through pages, press  $\wedge$  /  $\vee$ .
- You cannot change parameter values when "14 MEMORY GUARD" on the SET MENU is set to ON. If you want to change the parameter values, set "14 MEMORY GUARD" to OFF (see page 66).

### Memory back-up

The memory back-up circuit prevents the stored data from being lost even if this unit is set in the standby mode, the power cord is disconnected from the AC outlet, or the power supply is temporarily cut due to power failure. However, if the power is cut for more than one week, the parameter value you edited will return to the factory setting. If so, edit the parameter value again.

## Resetting a Parameter to the Factory-set Value

- To reset some of the parameters to the factory-set values**

Select the parameter you want to reset. Then press and hold  $\langle$  /  $\rangle$  until the value temporarily stops at the factory-set value. The asterisk mark (\*) by the parameter name disappears on the video monitor.

- To reset all of the parameters to the factory-set values**

Use "9 PARAM. INI" on the SET MENU to reset all of the parameter values of all DSP programs within the selected group to the factory-set values (see page 64). This operation resets all of the parameter values of all DSP programs within that group to the factory-set values.



# DIGITAL SOUND FIELD PARAMETER DESCRIPTIONS

You can adjust the values of certain digital sound field parameters so the sound fields are recreated accurately in your listening room. Not all of the following parameters are found in every program.

## ■ DSP LEVEL

**Control Range -6 dB – +3 dB**

**Function:** This parameter adjusts the level of all the DSP effect sounds within a narrow range.

**Description:** Depending on the acoustics of your listening room, you may want to increase or decrease the DSP effect level relative to the direct sound.

## ■ INIT. DLY (Initial Delay)

**[P. INT. DLY for the presence sound field]**

**Control Range 1 – 99 msec**

**Function:** This parameter changes the apparent distance from the source sound by adjusting the delay between the direct sound and the first reflection heard by the listener.

**Description:** The smaller the value, the closer the sound source seems to the listener. The larger the value, the farther the apparent distance seems. For a small room, this parameter would be set to a small value, and for a large room, it would be set to a large value.

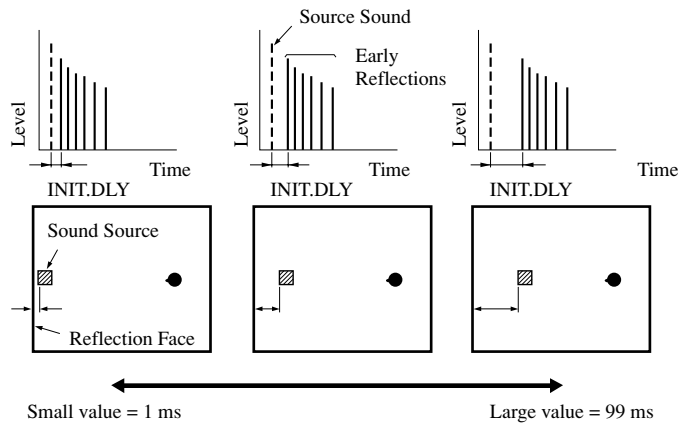

## ■ ROOM SIZE

**[P. ROOM SIZE for the presence sound field]**

**Control Range 0.1 – 2.0**

**Function:** This parameter adjusts the apparent size of the surround sound field. The larger the value, the larger the surround sound field becomes.

**Description:** As the sound is repeatedly reflected around a room, the larger the hall is, the longer the time between the original reflected sound and the subsequent reflections. By controlling the time between the reflected sounds, you can change the apparent size of the virtual venue. Changing this parameter from one to two, doubles the apparent length of the room.

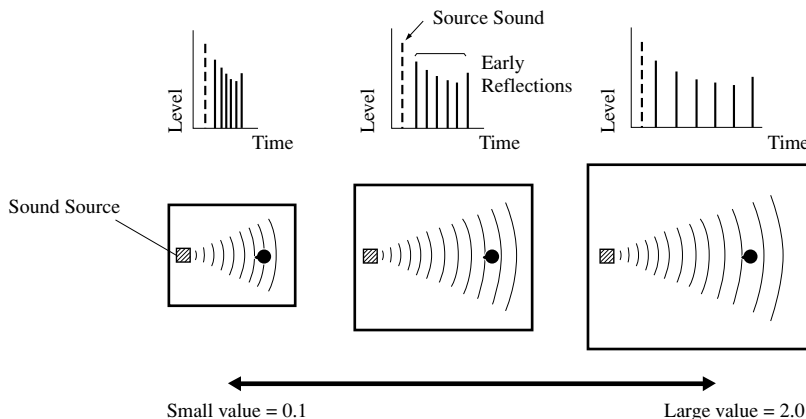

ADDITIONAL  
INFORMATION

English

**■ LIVENESS**

**Control Range 0 – 10**

**Function:** This parameter adjusts the reflectivity of the virtual walls in the hall by changing the rate at which the early reflections decay.

**Description:** The early reflections of a sound source decay much faster in a room with acoustically absorbent wall surfaces than in one which has highly reflective surfaces. A room with acoustically absorbent surfaces is referred to as “dead”, while a room with highly reflective surfaces is referred to as “live”. The LIVENESS parameter lets you adjust the early reflection decay rate, and thus the “liveness” of the room.

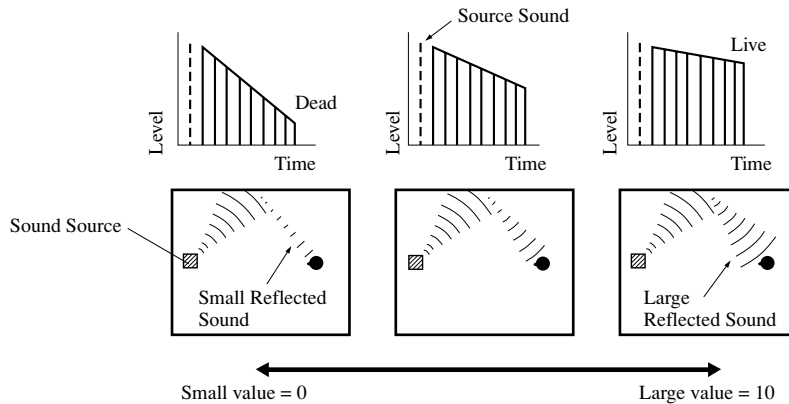

**■ S. DELAY (Surround Delay)**

**Control Range 0 – 49 msec (The range depends on the signal format.)**

**Function:** This parameter adjusts the delay for surround signals and surround sound field.

**■ S. INIT. DLY (Surround Initial Delay)**

**Control Range 1 – 49 msec**

**Function:** This parameter adjusts the delay between the direct sound and the first reflection on the surround side of the sound field. You can only adjust this parameter when at least two front channels and two rear channels are used.

**■ S. ROOM SIZE (Surround Room Size)**

**Control Range 0.1 – 2.0**

**Function:** This parameter adjusts the apparent size of the surround sound field.

**■ S. LIVENESS (Surround Liveness)**

**Control Range 0 – 10**

**Function:** This parameter adjusts the apparent reflectivity of the virtual walls in the surround sound field.

**■ RC. INIT. DLY (Rear Center Initial Delay)**

**Control Range 1 – 49 msec**

**Function:** This parameter adjusts the delay between the direct sound and the first reflection in the rear center sound field.

**■ RC. ROOM SIZE (Rear Center Room Size)**

**Control Range 0.1 – 2.0**

**Function:** This parameter adjusts the apparent size of the rear center sound field.

**■ RC. LIVENESS (Rear Center Liveness)**

**Control Range 0 – 10**

**Function:** This parameter adjusts the apparent reflectivity of the virtual wall in the rear center sound field.

**REV. TIME (Reverberation Time)**

**Control Range 1.0 – 5.0 sec**

**Function:** This parameter adjusts the amount of time it takes for the dense, subsequent reverberation sound to decay by 60 dB (at 1 kHz). This changes the apparent size of the acoustic environment over an extremely wide range.

**Description:** Set a longer reverberation time for “dead” sources and listening room environments, and a shorter time for “live” sources and listening room environments.

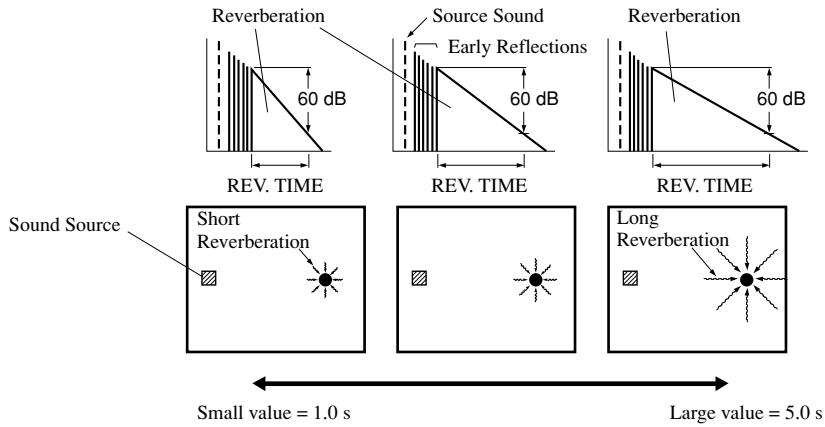

**REV. DELAY (Reverberation Delay)**

**Control Range 0 – 250 msec**

**Function:** This parameter adjusts the time difference between the beginning of the direct sound and the beginning of the reverberation sound.

**Description:** The larger the value, the later the reverberation sound begins. A later reverberation sound makes you feel like you are in a larger acoustic environment.

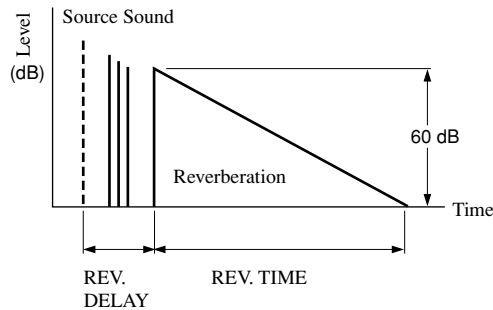

**REV. LEVEL (Reverberation Level)**

**Control Range 0 – 100 %**

**Function:** This parameter adjusts the volume of the reverberation sound.

**Description:** The larger the value, the stronger the reverberation becomes.

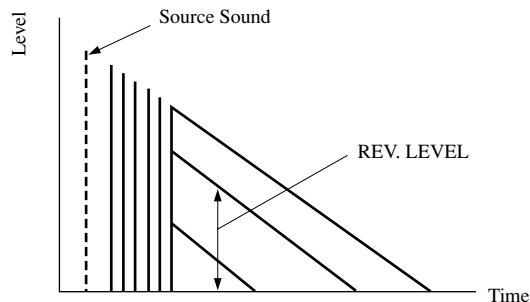

ADDITIONAL INFORMATION

English

**For 6ch Stereo****■ CT LEVEL (Center Level) Control Range 0 – 100 %**

Function: These parameters adjust the volume level for each channel in 6-channel stereo mode.

**■ RL LEVEL (Rear Left Level) Control Range 0 – 100 %**

Function: These parameters adjust the volume level for each channel in 6-channel stereo mode.

**■ RR LEVEL (Rear Right Level) Control Range 0 – 100 %**

Function: These parameters adjust the volume level for each channel in 6-channel stereo mode.

**■ RC LEVEL (Rear Center Level) Control Range 0 – 100 %**

Function: These parameters adjust the volume level for each channel in 6-channel stereo mode.

**For PRO LOGIC II Music****■ PANORAMA Control Range OFF/ON**

Function: Extends the front stereo image to include the surround speakers for wraparound effect.

**■ DIMENSION Control Range -3 – STD – +3**

Function: Gradually adjusts the soundfield either towards the front or towards the rear.

**■ CT WIDTH (Center Width) Control Range 0 – 7**

Function: Adjusts the center image from all three front speakers to varying degrees.

**For DTS Neo: 6 Music****■ C. IMAGE (Center Image) Control Range 0 – 0.5**

Function: This parameter adjusts the center image from all three front speakers to varying degrees.

# TROUBLESHOOTING

Refer to the chart below when this unit does not function properly. If the problem you are experiencing is not listed below or if the instruction below does not help, set this unit in the standby mode, disconnect the power cord, and contact the nearest authorized YAMAHA dealer or service center.

## ■ General

Problem	Cause	Remedy
<b>This unit fails to turn on when STANDBY/ ON (or SYSTEM POWER) is pressed, or enters in the standby mode soon after the power has been turned on.</b>	The power cord is not connected or the plug is not completely inserted.	Firmly connect the power cord.
	The IMPEDANCE SELECTOR switch on the rear panel is not fully set to the left or right position.	Set the switch fully to the left or right position when this unit is in the standby mode.
	The protection circuitry has been activated.	Make sure all speaker wire connections on this unit and on all speakers are secure and that the wire for each connection does not touch anything other than its respective connection.
	This unit has been exposed to a strong external electric shock (such as lightning and strong static electricity).	Set this unit in the standby mode, disconnect the power cord, plug it back in after 30 seconds, and start operating.
<b>On-screen display does not appear.</b>	The setting for the on-screen display is set to "DISPLAY OFF".	Select the full display or short display mode (see page 22).
	The GRAY BACK setting under "13 DISPLAY SET" on the SET MENU is set to OFF, and no video signal is input to this unit.	Set GRAY BACK to AUTO to always show the OSD (see page 66).
<b>No sound and/or no picture.</b>	Incorrect input or output cable connections.	Connect the cables properly. If the problem persists, the cables may be defective.
	An appropriate input source has not been selected.	Select an appropriate input source with INPUT or 6CH (INPUT) (or the input selector buttons) (see page 26).
	The speaker connections are not secure.	Secure the connections (see pages 11, 12).
	The main speakers to be used have not been selected properly.	Select the main speakers with SPEAKERS A and/or B (see page 26).
	The volume is turned down.	Turn up the volume.
	The sound is muted.	Press MUTE or any operation buttons of this unit to cancel a mute and adjust the volume (see page 27).
	The signals that this unit cannot reproduce such as a CD-ROM are being input.	Play a source whose signals this unit can reproduce.
	The output and input for the picture are connected to different types of video jacks.	Make connections using the same type of jack (between S VIDEO, VIDEO (composite), or COMPONENT VIDEO jacks) for both the input and output.

**TROUBLESHOOTING**

Problem	Cause	Remedy
<b>The sound suddenly goes off.</b>	The protection circuit has been activated because of a short circuit, etc.	Check the IMPEDANCE SELECTOR switch is set to the appropriate position and then turn this unit back on. Check the speaker wires are not touching each other and then turn this unit back on.
	The sleep timer has functioned.	Turn on the power, and play the source again.
	The sound is muted.	Press MUTE or any operation buttons of this unit to cancel a mute and adjust the volume (see page 27).
<b>Only the speaker on one side can be heard.</b>	Incorrect cable connections.	Connect the cables properly. If the problem persists, the cables may be defective.
	Incorrect setting of "3 L/R BALANCE" on the SET MENU.	Adjust it to the appropriate position.
<b>No sound from the effect speakers.</b>	The sound effect is off.	Press STEREO/EFFECT to turn it on (see page 32).
	The source encoded with a Dolby Digital or DTS signal does not have a center, rear L/R or rear center channel signals.	
	A 96-kHz sampling digital signal is being input to this unit.	
<b>No sound from the center speaker.</b>	The output level of the center speaker is set to minimum.	Raise the level of the center speaker (see pages 24, 25).
	"1A CENTER SP" on the SET MENU is set to NONE.	Select the appropriate mode for your center speaker (see page 57).
	One of the Hi-Fi DSP programs (1 to 5 except for Game and 6ch Stereo) has been selected.	Select another DSP program.
<b>No sound from the rear speakers.</b>	The output level of the rear speakers is set to minimum.	Raise the output level of the rear speakers (see pages 24, 25).
	"1C REAR L/R SP" on the SET MENU is set to NONE.	Select the appropriate speaker mode for the rear L/R speakers (see page 58).
	A monaural source is being played with the program 10.	Select another DSP program.
<b>No sound from the rear center speaker.</b>	"1C REAR L/R SP" on the SET MENU is set to NONE.	If the speaker mode for the rear L/R speakers is set to NONE, the speaker mode for the rear center speaker is automatically set to NONE. Select the appropriate speaker mode for the rear L/R speaker mode (see page 58).
	"1D REAR CT SP" on the SET MENU is set to NONE.	Select LRG or SML (see page 59).
<b>No sound from the subwoofer.</b>	"1E LFE/BASS OUT" on the SET MENU is set to MAIN when a Dolby Digital or DTS signal is being played.	Select SWFR or BOTH (see page 59).
	"1E LFE/BASS OUT" on the SET MENU is set to SWFR or MAIN when a 2-channel source is being played.	Select BOTH (see page 59).
	The source does not contain low bass signals (90 Hz and below).	

Problem	Cause	Remedy
<b>Dolby Digital or DTS sources cannot be played. (Dolby Digital or DTS indicator on the front panel display does not light up.)</b>	“Digital output” and “Dolby Digital” or “DTS” are not selected on the connected components.	Make an appropriate setting following the operation instructions for your component.
<b>Poor bass reproduction.</b>	“1E LFE/BASS OUT” on the SET MENU is set to SWFR or BOTH and your system does not include a subwoofer.	Select MAIN (see page 59).
	The output mode for each speaker (main, center, rear, or rear center) on the SET MENU does not match your speaker configuration.	Select the appropriate output mode for each speaker based on the size of the speakers in your configuration (see pages 57 - 60).
<b>A “humming” sound can be heard.</b>	Incorrect cable connections.	Firmly connect the audio plugs. If the problem persists, the cables may be defective.
	No connection from the turntable to the GND terminal.	Connect the grounding cord of your turntable to the GND terminal of this unit (see page 18).
<b>The volume level is low while playing a record.</b>	The record is being played on a turntable with an MC cartridge.	The turntable should be connected to this unit through an MC-head amplifier (see page 17).
<b>The volume level cannot be increased, or the sound is distorted.</b>	The component connected to the OUT(REC) jacks of this unit is turned off.	Turn on the power to the component.
<b>The sound effect cannot be recorded.</b>	It is not possible to record the sound effect by a recording component.	
<b>A source cannot be recorded.</b>	A source component is connected to the analog input jacks of this unit for digital recording.	Connect the source component to the DIGITAL INPUT jacks.
	Digital connections are not made between this unit and other components for playback or recording.	Make digital connections.
	A source component is connected to the digital input jacks of this unit for analog recording.	Connect a source component to the analog input jacks.
	Analog connections are not made between this unit and other components for playback or recording.	Make analog connections.
	Some recording components cannot record the Dolby Digital or DTS sources.	
<b>The sound field parameters and some other settings on this unit cannot be changed.</b>	“14 MEMORY GUARD” on the SET MENU is set to ON.	Select OFF (see page 66).
<b>This unit does not operate properly.</b>	The internal microcomputer has been frozen by an external electric shock (such as lightning or excessive static electricity) or by a power supply with low voltage.	Disconnect the AC power cord from the outlet and then plug it in again after about 30 seconds.
<b>“CHECK SP WIRES” appears on the front panel display.</b>	Speaker cables are short circuited.	Make sure all speaker cables are connected correctly.

**TROUBLESHOOTING**

Problem	Cause	Remedy
The sound is degraded when listening with headphones connected to a tape deck or CD player that is connected to this unit.	This unit is in the standby mode.	Turn on the power of this unit.
There is noise interference from digital or high-frequency equipment, or this unit.	This unit is too close to the digital or high-frequency equipment.	Move this unit further away from such equipment.
This unit suddenly turns into the standby mode.	The internal temperature becomes too high and the overheat protection circuitry has been activated.	Wait until this unit cools down and then turn it back on.

**■ Tuner**

	Problem	Cause	Remedy
<b>FM/AM</b>	Previously preset stations can no longer be tuned in.	This unit has been disconnected for a long period.	Re-store the stations.
<b>FM</b>	FM stereo reception is noisy.	The characteristics of FM stereo broadcasts may cause this problem when the transmitter is too far away or the antenna input is poor.	Check the antenna connections. Try using a high-quality directional FM antenna. Use the manual tuning method.
	There is distortion, and clear reception cannot be obtained even with a good FM antenna.	There is multipath interference.	Adjust the antenna position to eliminate multipath interference.
	The desired station cannot be tuned in with the automatic tuning method.	The station is too weak.	Use the manual tuning method. Use a high-quality directional FM antenna.
<b>AM</b>	The desired station cannot be tuned in with the automatic tuning method.	The signal is weak or the antenna connections are loose.	Tighten the AM loop antenna connections and orient it for best reception. Use the manual tuning method.
	There are continuous crackling and hissing noises.	Noises result from lightning, fluorescent lamps, motors, thermostats and other electrical equipment.	Use an outdoor antenna and a ground wire. This will help somewhat, but it is difficult to eliminate all noise.
	There are buzzing and whining noises (especially in the evening).	A TV set is being used nearby.	Move this unit away from the TV.



## ■ Remote control

Problem	Cause	Remedy
<b>The remote control does not work nor function properly.</b>	Wrong distance or angle.	The remote control will function within a maximum range of 6 m (20 feet) and no more than 30 degrees off-axis from the front panel (see page 7).
	Direct sunlight or lighting (from an inverter type of fluorescent lamp, etc.) is striking the remote control sensor of this unit.	Reposition this unit.
	The batteries are weak.	Replace the batteries.
	The manufacturer code has not been correctly set.	Set the manufacturer code correctly (see page 46).
		Try to set the other codes of the same manufacturer (see page 46).
Even if the manufacturer code is correctly set, there are some models that do not respond to the remote control.	Program the necessary functions independently into the programmable buttons on this unit's remote control using the Learn feature.	
<b>The remote control does not "learn" new functions.</b>	The batteries of this remote control and/or the other remote control are too weak.	Replace the batteries (see page 3).
	The distance between the two remote controls is too much or too little.	Place the remote controls at the proper distance (see page 48).
	The signal coding or modulation of the other remote control is not compatible with this remote control.	Learning is not possible.
	Memory capacity is full.	Further learning is not possible without deleting unnecessary functions (see page 48).

## GLOSSARY

### ■ Dolby Surround

Dolby Surround uses a four analog channel recording system to reproduce realistic and dynamic sound effects: two left and right main channels (stereo), a center channel for dialog (monaural), and a rear channel for special sound effects (monaural). The rear channel reproduces sound within a narrow frequency range.

Dolby Surround is widely used with nearly all video tapes and laser discs, and in many TV and cable broadcasts as well. The Dolby Pro Logic decoder built into this unit employs a digital signal processing system that automatically stabilizes the volume on each channel to enhance moving sound effects and directionality.

### ■ Dolby Digital

Dolby Digital is a digital surround sound system that gives you completely independent multi-channel audio. With three front channels (left, center and right), and two rear stereo channels, Dolby Digital provides five full-range audio channels. With an additional channel especially for bass effects, called LFE (low frequency effect), the system has a total of 5.1 channels (LFE is counted as 0.1 channel).

Using two-channel stereo for the rear speakers, more accurate moving sound effects and surround sound environment are possible than with Dolby Surround. The wide dynamic range (from maximum to minimum volume) reproduced by the five full-range channels and the precise sound orientation generated using digital sound processing provide listeners with previously unheard of excitement and realism.

With this unit, any sound environment from monaural up to a 5.1-channel configuration can be freely selected for your enjoyment.

### ■ Dolby Digital Surround EX

This unit is equipped with the Dolby Digital decoder that can reproduce 5.1-channel sources adding a rear center channel. (The sound to be output from a rear center speaker is created by mixing the content of rear L/R channels.) This decoder is the most suitable to reproduce the soundtrack for the movies recorded by Dolby Digital Surround EX. You can enjoy dynamic and realistic sounds by adding another channel.

### ■ Dolby Pro Logic II

Dolby Pro Logic II is the improved technique to decode vast numbers of existing Dolby Surround programs. This new technology enables a discrete 5-channel playback with two left and right main channels, a center channel, and two left and right rear channels compared with one limited rear channel for the conventional Pro Logic technology. Also the music mode is available for 2-channel sources in addition to the movie mode.

### ■ DTS (Digital Theater Systems) Digital Surround

DTS digital surround was developed to replace the analog soundtracks of movies with a six-channel digital sound track, and is now rapidly gaining popularity in movie theaters around the world. Digital Theater Systems Inc. has developed a home theater system so that you can enjoy the depth of sound and natural spatial representation of DTS digital surround in your home. This system is practically distortion-free, clear 6-channel sound (technically, a left, right and center channels, two rear channels, plus an LFE 0.1 channel as a subwoofer, for a total of 5.1 channels).

### ■ Neo: 6

Neo: 6 decodes the conventional 2-channel sources for 6 channel playback by the specific decoder. It enables playback with the full-range channels with higher separation just like digital discrete signal playback. Two modes are available; "Music mode" for playing music sources and "Cinema mode" for movies.

### ■ LFE 0.1 channel

This channel is for the reproduction of low bass signals. The frequency range for this channel is 20 Hz to 120 Hz. This channel is counted as 0.1 because it only enforces a low frequency range compared to the full-range reproduced by the other 5 channels in a Dolby Digital or DTS 5.1 channel systems.

### ■ CINEMA DSP

Since the Dolby Surround and DTS systems were originally designed for use in movie theaters, their effect is best felt in a theater having many speakers and designed for acoustic effects. Since home conditions, such as room size, wall material, number of speakers, and so on, can differ so widely, it's inevitable that there are differences in the sound heard as well. Based on a wealth of actually measured data, YAMAHA CINEMA DSP uses YAMAHA original sound field technology to combine Dolby Pro Logic, Dolby Digital and DTS systems to provide the visual and audio experience of movie theater in the listening room of your own home.

### ■ SILENT CINEMA

YAMAHA has developed a natural, realistic sound effect DSP algorithm for headphones. Parameters for headphones have been set for each sound field so that accurate representations of all the sound field programs can be enjoyed on headphones.

### ■ Virtual CINEMA DSP

YAMAHA has developed a virtual CINEMA DSP algorithm that allows you to enjoy DSP sound field surround effects even without any rear speakers by using virtual rear speakers.

It is even possible to enjoy virtual CINEMA DSP in a minimum two-speaker system that does not include a center speaker.

### ■ S VIDEO signal

With S VIDEO signal system, the video signal normally transmitted using a pin cable is separated and transmitted as the Y signal for the luminance and the C signal for the chrominance through the S VIDEO cable. Using the S VIDEO jack eliminates video signal transmission loss and allows recording and playback of even more beautiful images.

### ■ Component video signal

With the component video signal system, the video signal is separated into the Y signal for the luminance and the  $P_B/C_B$  and  $P_R/C_R$  signals for the chrominance. Color can be reproduced more faithfully with this system because each of these signals is independent. The component signal is also called the “color difference signal” because the luminance signal is subtracted from the color signal. A monitor with component input jacks is required in order to use the component signal for output.

### ■ PCM (Linear PCM)

Linear PCM is a signal format under which an analog audio signal is digitized, recorded and transmitted without using any compression. This is used as a method of recording CDs and DVD audio. The PCM system uses a technique for sampling the size of the analog signal per very small unit of time. Standing for “pulse code modulation”, the analog signal is encoded as pulses and then modulated for recording.

### ■ Sampling frequency and number of quantized bits

When digitizing an analog audio signal, the number of times the signal is sampled per second is called the sampling frequency, while the degree of fineness when converting the sound level into a numeric value is called the number of quantized bits.

The range of rates that can be played back is determined based on the sampling rate, while the dynamic range representing the sound level difference is determined by the number of quantized bits. In principle, the higher the sampling frequency, the wider the range of frequencies that can be played back, and the higher the number of quantized bits, the more finely the sound level can be reproduced.

### ■ I/O assignment (SET MENU)

Although component is normally connected according to jack names shown on the rear panel, this unit includes a function that assigns jacks according to the component being connected. If the component being used differs from the component name shown for this unit’s component video input jacks or digital input/output jacks, it is possible to assign jacks according to the component being connected. This makes it possible to change the jack assignment and effectively connect more component.

# SPECIFICATIONS

## AUDIO SECTION

- Minimum RMS Output Power for Main, Center, Rear, R. Center  
20 Hz to 20 kHz, 0.04% THD, 8 Ω ..... 100 W
- Maximum Output Power (EIAJ) [China and General models]  
1 kHz, 10% THD, 8 Ω ..... 150 W
- DIN Standard Output Power [Europe and U.K. models]  
1 kHz, 0.7% THD, 4 Ω ..... 145 W
- IEC Output Power [Europe and U.K. models]  
1 kHz, 0.04% THD, 8 Ω ..... 115 W
- Dynamic Power (IHF)  
8/6/4/2 Ω ..... 140/170/205/245 W
- Damping Factor  
20 Hz to 20 kHz, 8 Ω ..... 80 or more
- Frequency Response  
CD to Main L/R ..... 10 Hz to 100 kHz, -3 dB
- Total Harmonic Distortion  
20 Hz to 20 kHz, 50 W, 8 Ω, Main L/R ..... 0.04 %
- Signal to Noise Ratio (IHF-A Network)  
Phono MM (5 mV) to Main L/R ..... 81 dB  
CD (250 mV, shorted) to Main L/R, Effect Off ..... 100 dB
- Residual Noise (IHF-A Network)  
Main L/R ..... 150 μV or less
- Channel Separation (1 kHz/10 kHz)  
CD (5.1 kΩ terminated) to Main L/R ..... 60 dB/45 dB
- Tone Control (Main L/R)  
BASS Boost/Cut ..... ±10 dB/50 Hz  
TREBLE Boost/Cut ..... ±10 dB/20 kHz  
BASS EXTENSION ..... +6 dB/60 Hz
- Phones Output ..... 150 mV/100 Ω
- Input Sensitivity  
PHONO ..... 2.5 mV/47 kΩ  
CD, etc ..... 150 mV/47 kΩ  
6CH INPUT ..... 150 mV/47 kΩ
- Output Level  
REC OUT ..... 150 mV/1.2 kΩ  
PRE OUT ..... 1.0 V/1.2 kΩ  
SUBWOOFER ..... 4.0 V/1.2 kΩ

## VIDEO SECTION

- Video Signal Type ..... NTSC/PAL
- Signal to Noise Ratio ..... 50 dB
- Frequency Response (MONITOR OUT)  
Composite, S Video ..... 5 Hz to 10 MHz, -3 dB  
Component ..... DC to 60 MHz, -3 dB

## FM SECTION

- Tuning Range  
[U.S.A. and Canada models] ..... 87.5 to 107.9 MHz  
[Other models] ..... 87.50 to 108.00 MHz
- Usable Sensitivity (IHF) ..... 1.0 μV (11.2 dBf)
- Signal to Noise Ratio (IHF)  
Mono/Stereo ..... 76 dB/70 dB
- Harmonic Distortion (1 kHz)  
Mono/Stereo ..... 0.2 %/0.3 %
- Stereo Separation (1 kHz) ..... 45 dB
- Frequency Response ..... 20 Hz to 15 kHz +0.5, -2 dB

## AM SECTION

- Tuning Range  
[U.S.A. and Canada models] ..... 530 to 1710 kHz  
[Europe, U.K. and Australia models] ..... 531 to 1611 kHz  
[Other models] ..... 530/531 to 1710/1611 kHz
- Usable Sensitivity ..... 300 μV/m

## GENERAL

- Power Supply  
[U.S.A. and Canada models] ..... AC 120 V/60 Hz  
[Europe and U.K. models] ..... AC 230 V/50 Hz  
[Australia model] ..... AC 240 V/50 Hz  
[China model] ..... AC 220 V/50 Hz  
[General model] ..... AC 110/120/220/240 V, 50/60 Hz
- Power Consumption  
[U.S.A. and Canada models] ..... 400 W/500 VA  
[Other models] ..... 410 W  
Standby mode ..... 1 W or less
- AC Outlets  
[U.S.A. and Canada models] ..... 2 (Total 80 W/0.8 A maximum)  
[Europe model] ..... 2 (Total 100 W maximum)  
[U.K. and Australia models] ..... 1 (Total 100 W maximum)  
[China and General models] ..... 2 (Total 50 W maximum)
- Dimension (W x H x D) ..... 435 x 171 x 434 mm  
(17-1/8" x 6-3/4" x 17-1/16")
- Weight ..... 15 kg (33 lbs)

## ATTENTION: VEUILLEZ LIRE CE QUI SUIT AVANT D'UTILISER L'APPAREIL.

- 1 Pour utiliser l'appareil au mieux de ses possibilités, lisez attentivement ce mode d'emploi. Conservez-le soigneusement pour référence.
- 2 Installez cet appareil audio dans un endroit bien aéré, frais, sec et propre — à l'abri de la lumière directe du soleil, des sources de chaleur ou de vibration, des poussières, de l'humidité et du froid. Ménagez un espace libre d'au moins 30 cm au-dessus et 20 cm sur chaque côté et à l'arrière, pour qu'il soit bien ventilé.
- 3 Placez l'appareil loin des équipements, moteurs et transformateurs électriques, pour éviter les ronflements parasites.
- 4 N'exposez pas l'appareil à des variations brutales de température, ne le placez pas dans un environnement très humide (par exemple dans une pièce contenant un humidificateur) car cela peut entraîner la condensation d'humidité à l'intérieur de l'appareil qui elle-même peut être responsable de secousse électrique, d'incendie, de dommage à l'appareil ou de blessure corporelle.
- 5 Evitez d'installer l'appareil dans un endroit où des objets peuvent tomber, ainsi que là où l'appareil pourrait être exposé à des éclaboussures ou des gouttes d'eau. Sur le dessus de l'appareil, ne placez pas:
  - D'autres appareils qui peuvent endommager la surface de l'appareil ou provoquer sa décoloration.
  - Des objets se consumant (par exemple, une bougie) qui peuvent être responsables d'incendie, de dommage à l'appareil ou de blessure corporelle.
  - Des récipients contenant des liquides qui peuvent être à l'origine de secousse électrique ou de dommage à l'appareil.
- 6 Ne couvrez pas le panneau arrière de l'appareil d'un journal, d'une nappe, d'un rideau, etc. car cela empêcherait l'évacuation de la chaleur. Toute augmentation de la température intérieure de l'appareil peut être responsable d'incendie, de dommage à l'appareil ou de blessure corporelle.
- 7 Ne branchez pas la fiche du cordon d'alimentation de l'appareil sur une prise secteur aussi longtemps que tous les raccordements n'ont pas été effectués.
- 8 Ne pas faire fonctionner l'appareil à l'envers. Il risquerait de chauffer et d'être endommagé.
- 9 N'exercez aucune force excessive sur les commutateurs, les boutons et les cordons.
- 10 Pour débrancher la fiche du cordon d'alimentation au niveau de la prise secteur, saisissez la fiche et ne tirez pas sur le cordon.
- 11 Ne nettoyez pas l'appareil au moyen d'un solvant chimique, ce qui pourrait endommager la finition. Utilisez un chiffon sec et propre.
- 12 N'alimentez l'appareil qu'à partir de la tension prescrite. Alimenter l'appareil sous une tension plus élevée est dangereux et peut être responsable d'incendie, de dommage à l'appareil ou de blessure corporelle. YAMAHA ne saurait être tenue responsable des dommages résultant de l'alimentation de l'appareil sous une tension autre que celle prescrite.
- 13 Pour empêcher tout dommage causé par les éclairs, déconnectez le cordon d'alimentation de la prise murale pendant un orage.
- 14 Ne tentez pas de modifier ni de réparer l'appareil. Consultez le service YAMAHA compétent pour toute réparation qui serait requise. Le coffret de l'appareil ne doit jamais être ouvert, quelle que soit la raison.
- 15 Si vous envisagez de ne pas vous servir de l'appareil pendant une longue période (par exemple, pendant les vacances), débranchez la fiche du cordon d'alimentation au niveau de la prise secteur.
- 16 Lisez la section intitulée "GUIDE DE DÉPANNAGE" où figurent une liste d'erreurs de manipulation communes avant de conclure que l'appareil présente une anomalie de fonctionnement.
- 17 Avant de déplacer l'appareil, appuyez sur STANDBY/ON pour placer l'appareil en veille puis débranchez la fiche du cordon d'alimentation au niveau de la prise secteur.

### AVERTISSEMENT

POUR RÉDUIRE LES RISQUES D'INCENDIE OU DE SECOUSSE ÉLECTRIQUE, N'EXPOSEZ PAS CET APPAREIL À LA PLUIE OU À L'HUMIDITÉ.

Cet appareil n'est pas déconnecté du secteur tant qu'il reste branché à la prise de courant. Il se trouve alors "en veille". En mode veille, l'appareil consomme une très faible quantité de courant.

## ATTENTION

# TABLE DES MATIÈRES

## INTRODUCTION

<b>TABLE DES MATIÈRES</b> .....	<b>1</b>
<b>PARTICULARITÉS</b> .....	<b>2</b>
<b>POUR COMMENCER</b> .....	<b>3</b>
Vérification du contenu de l'emballage .....	3
Mise en place des piles dans le boîtier de télécommande .....	3
<b>COMMANDES ET FONCTIONS</b> .....	<b>4</b>
Face avant .....	4
Boîtier de télécommande .....	6
Utilisation du boîtier de télécommande .....	7
Afficheur de la face avant .....	8
Panneau arrière .....	9

## PRÉPARATIONS

<b>INSTALLATION DES ENCEINTES</b> .....	<b>10</b>
Les enceintes à utiliser .....	10
Emplacement des enceintes .....	10
Raccordement des enceintes .....	11
<b>RACCORDEMENTS</b> .....	<b>14</b>
Avant de raccorder les appareils .....	14
Raccordement des appareils vidéo .....	14
Raccordement des appareils audio .....	17
Raccordement des antennes .....	19
Raccordement à un amplificateur extérieur .....	20
Raccordement aux prises 6CH INPUT .....	20
Raccordement du cordon d'alimentation .....	21
Mise sous tension .....	21
<b>AFFICHAGE SUR L'ÉCRAN (OSD)</b> .....	<b>22</b>
Modes d'affichage sur l'écran .....	22
Choix du mode d'affichage .....	22
<b>RÉGLAGES POUR TENIR COMPTE DES ENCEINTES</b> .....	<b>23</b>
Paramètres 1A à 1G de SPEAKER SET .....	23
<b>RÉGLAGE DU NIVEAU DE SORTIE DES ENCEINTES</b> .....	<b>24</b>
Avant de commencer .....	24
Utilisation du signal d'essai (TEST DOLBY SUR.) ..	24

## FONCTIONS DE BASE

<b>LECTURE STANDARD</b> .....	<b>26</b>
Modes d'entrée et indications .....	28
Choix d'une correction de champ sonore .....	29
Choix de PRO LOGIC, PRO LOGIC II ou Neo: 6 ..	30
<b>PROCESSEUR NUMÉRIQUE DE CHAMP SONORE (DSP)</b> .....	<b>33</b>
Qu'est-ce qu'un champ sonore? .....	33
Corrections DSP haute fidélité .....	33
CINEMA-DSP .....	33
STRAIGHT DECODE (Décodage direct) .....	34
Effets de champ sonore .....	34
Particularités des corrections DSP .....	35
Tableau des noms de correction pour chaque format d'entrée .....	37
<b>SYNTONISEUR</b> .....	<b>38</b>
Accord automatique et accord manuel .....	38
Préréglage des fréquences .....	39
Accord sur une fréquence en mémoire .....	41
Echange de deux fréquences en mémoire .....	41

<b>RÉCEPTION DES STATIONS RDS</b> .....	<b>42</b>
Description des données RDS .....	42
Choix du mode RDS .....	42
Fonction de recherche PTY (PTY SEEK) .....	43
Fonction EON .....	43
<b>ENREGISTREMENT STANDARD</b> .....	<b>44</b>

## FONCTIONS AVANÇÉES

<b>FONCTIONS DU BOÎTIER DE TÉLÉCOMMANDE</b> .....	<b>45</b>
Disposition des commandes sur le boîtier de télécommande .....	45
Enregistrement du code du fabricant dans le boîtier de télécommande .....	46
Apprentissage .....	48
Changement du nom de la source affiché dans la fenêtre .....	49
Effacement des fonctions apprises, des nouveaux noms et des codes de fabricant .....	50
Sections des commandes des autres appareils .....	51
<b>SET MENU</b> .....	<b>56</b>
Réglage des paramètres de SET MENU .....	56
1 SPEAKER SET (Réglages concernant les enceintes) .....	57
2 LOW FRQ TEST (Test des graves) .....	60
3 L/R BALANCE (Équilibre entre les enceintes principales gauche et droite) .....	61
4 HP TONE CTRL (Réglage de la tonalité pour le casque) .....	61
5 CENTER GEQ (Égaliseur graphique de la voie centrale) .....	61
6 INPUT RENAME (Changer le nom de l'entrée) ..	62
7 I/O ASSIGNMENT (Attribution d'entrée/sortie) .....	62
8 INPUT MODE (Mode d'entrée) .....	63
9 PARAM. INI (Valeurs initiales des paramètres) ..	64
10 LFE LEVEL .....	64
11 D-RANGE (Dynamique) .....	64
12 SP DELAY .....	65
13 DISPLAY SET (Affichage) .....	66
14 MEMORY GUARD (Protection de la mémoire) ..	66
15 6CH INPUT SET .....	66
<b>RÉGLAGE DU NIVEAU DE SORTIE DES ENCEINTES CHARGÉES DE REPRODUIRE LES EFFETS SONORES</b> .....	<b>67</b>
<b>MINUTERIE DE MISE HORS SERVICE</b> .....	<b>68</b>
Pour régler la minuterie .....	68
Pour arrêter le fonctionnement de la minuterie .....	68

## INFORMATIONS COMPLÉMENTAIRES

<b>MODIFICATION DES PARAMÈTRES DES CORRECTIONS DE CHAMP SONORE</b> .....	<b>69</b>
Qu'est-ce qu'un champ sonore? .....	69
Paramètres d'une correction de champ sonore .....	69
Modification des valeurs des paramètres .....	70
Rétablissement de la valeur usine d'un paramètre ..	70
<b>DESCRIPTION DES PARAMÈTRES DES CORRECTIONS DE CHAMP SONORE</b> .....	<b>71</b>
<b>GUIDE DE DÉPANNAGE</b> .....	<b>75</b>
<b>GLOSSAIRE</b> .....	<b>80</b>
<b>CARACTÉRISTIQUES TECHNIQUES</b> .....	<b>82</b>

INTRODUCTION

PRÉPARATIONS

FONCTIONS DE BASE

FONCTIONS AVANÇÉES

INFORMATIONS COMPLÉMENTAIRES

Français

## PARTICULARITÉS

### Amplificateur 6 voies intégré

- ◆ Puissance minimale efficace de sortie (DHT 0,04%, 20 Hz - 20 kHz, 8 Ω)  
Voies principales: 100 W + 100 W  
Voie centrale: 100 W  
Voies d'ambiance: 100 W + 100 W  
Voie centrale arrière: 100 W

### Traitement numérique du champ sonore

- ◆ Décodeur Dolby Pro Logic/Dolby Pro Logic II
- ◆ Décodeur Dolby Digital/Dolby Digital EX
- ◆ Décodeur DTS/DTS ES Matrix 6.1, Discrete 6.1, DTS Neo: 6
- ◆ CINEMA DSP: Association des techniques de traitement numérique (DSP) YAMAHA et de Dolby Pro Logic, Dolby Digital ou DTS
- ◆ CINEMA DSP virtuel
- ◆ SILENT CINEMA DSP

### Syntoniseur AM/FM très perfectionné

- ◆ Mémoire pour 40 fréquences quelconques
- ◆ Mise en mémoire automatique des fréquences
- ◆ Possibilité de glissement des fréquences en mémoire (Modification des fréquences)

### Autres particularités

- ◆ Convertisseur N/A 192 kHz, 24 bits
- ◆ 15 options de réglage par "SET MENU" pour optimiser l'appareil en matière de son et d'image
- ◆ Générateur de signal d'essai pour faciliter l'équilibrage sonore des enceintes
- ◆ Entrée pour décodeur 6 voies extérieur assurant la compatibilité future avec d'autres formats
- ◆ Touche BASS EXTENSION d'accentuation des graves
- ◆ Aide au réglage de l'appareil affichée sur l'écran
- ◆ Possibilité d'entrée/sortie S-vidéo
- ◆ Possibilité d'entrée/sortie des composantes vidéo
- ◆ Conversion des signaux vidéo (S-vidéo → Vidéo composite)
- ◆ Prises optique et coaxiale pour les signaux numériques
- ◆ Minuterie de mise hors service
- ◆ Boîtier de télécommande pré-réglé et disposant d'une fonction d'apprentissage
- ◆ PROCESSOR DIRECT évitant toute dégradation du signal original

- Le symbole  appelle votre attention sur un conseil d'utilisation.
- Certaines opérations peuvent être réalisées en utilisant les commandes de cet appareil ou celles de son boîtier de télécommande. Quand le nom de ces commandes n'est pas le même sur l'appareil et sur le boîtier de télécommande, ce dernier est indiqué entre parenthèses.
- Ce mode d'emploi a été imprimé avant la fabrication de l'appareil. La présentation et les caractéristiques de ce dernier peuvent être modifiées pour des raisons de simplicité de fonctionnement, ou des raisons similaires. Ce sont des cas où l'appareil a la priorité sur le mode d'emploi.



Fabriqué sous licence de Dolby Laboratories.

"Dolby", "Pro Logic" et le double D sont des marques déposées par Dolby Laboratories.

# POUR COMMENCER

## Vérification du contenu de l'emballage

Contrôlez le contenu de l'emballage et assurez-vous qu'il contient les accessoires suivants.

Boîtier de télécommande

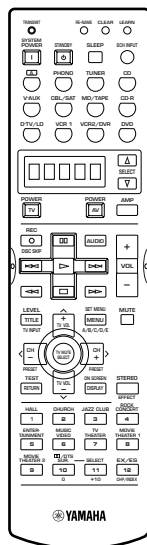

Piles (4)  
(AAA, R03, UM-4)

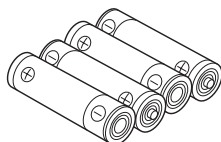

Adaptateur 75 Ohms/300 Ohms  
(Modèle pour le Royaume-Uni)

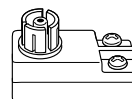

Antenne FM intérieure

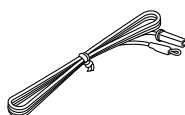

Cordon d'alimentation  
(Modèle pour l'Europe)

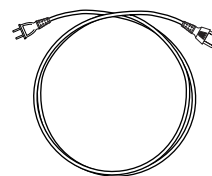

Antenne cadre AM

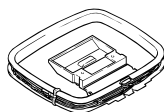

## Mise en place des piles dans le boîtier de télécommande

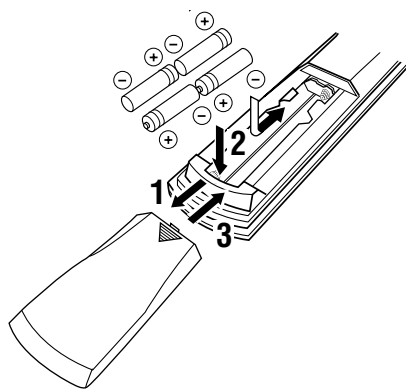

- 1** Appuyez sur la partie marquée ▼ et faites glisser le couvercle du logement des piles.
- 2** Introduisez les quatre piles fournies (AAA, R03, UM-4) en respectant les polarités gravées à l'intérieur du logement.
- 3** Remplacez le couvercle et assurez-vous qu'il est soigneusement maintenu.

### ■ Remarques concernant les piles

- Changez les piles périodiquement.
- N'utilisez pas tout à la fois une pile neuve et une pile usagée.
- N'utilisez pas non plus des piles de type différent (par exemple des piles alcalines et des piles au manganèse). Lisez soigneusement les indications figurant sur les piles car elles peuvent différer tout en étant de la même taille et de la même couleur.

### ■ Remplacement des piles

La portée du boîtier de télécommande diminue tandis que l'énergie des piles s'épuise, et le témoin d'émission ne clignote plus ou s'éclaire alors faiblement. Lorsque vous constatez cette situation, changez les piles.

#### Remarques

- Si les piles ont fui, retirez-les immédiatement. Evitez de toucher le liquide, veillez à ce qu'il ne vienne pas en contact avec vos vêtements, etc. Nettoyez soigneusement le logement des piles avant d'y placer des piles neuves.
- Si vous conservez le boîtier de télécommande sans pile pendant 2 minutes, ou encore si vous laissez des piles usagées dans le boîtier de télécommande, le contenu de la mémoire peut s'effacer. Si cela s'est produit, introduisez des piles neuves dans le boîtier de télécommande puis reprenez la mise en mémoire des réglages et des valeurs qui ont été effacées.



# COMMANDES ET FONCTIONS

## Face avant

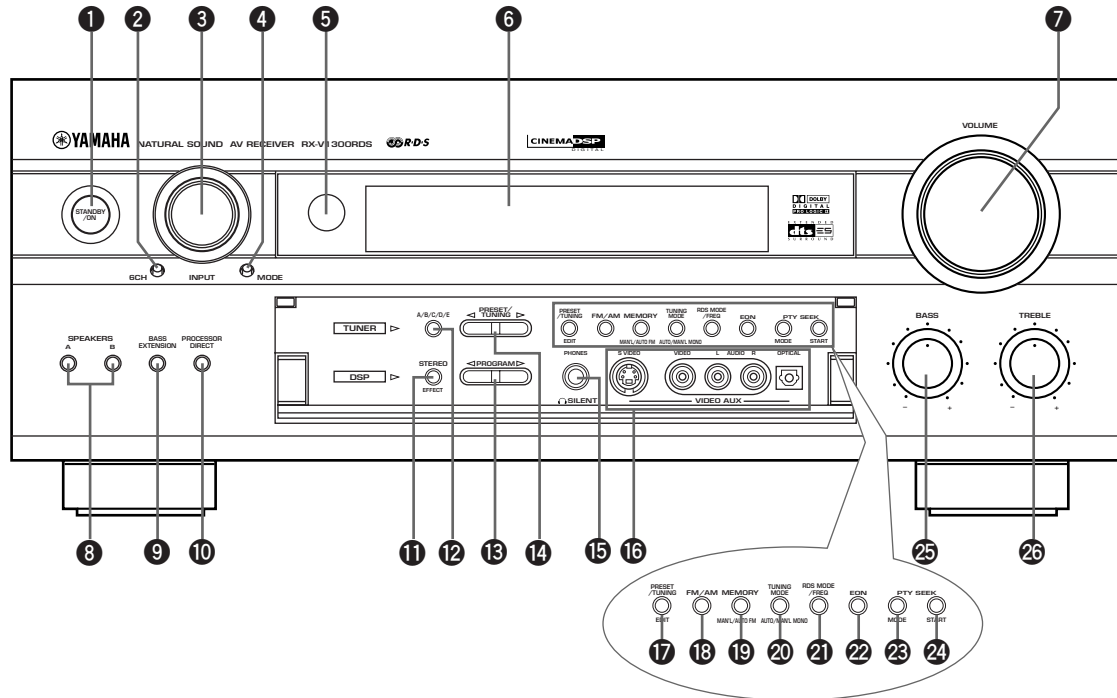

### 1 STANDBY/ON

Utilisez cette touche pour mettre l'appareil en service ou en veille. Lorsque vous mettez l'appareil en service, vous entendez un déclic et il s'écoule 4 à 5 secondes avant que l'appareil ne puisse émettre un son.

#### Veille

En veille, l'appareil consomme une faible quantité d'énergie de manière à pouvoir répondre aux ordres de la télécommande à infrarouges.

### 2 6CH (INPUT)

Cette touche sélectionne la source reliée aux prises 6CH INPUT. La source sélectionnée en appuyant sur cette touche 6CH (INPUT) a la priorité sur celle sélectionnée grâce à la touche INPUT (ou aux touches de sélection du boîtier de télécommande).

### 3 Sélecteur INPUT

Utilisez cette commande pour choisir la source que vous désirez écouter ou regarder.

### 4 (INPUT) MODE

Cette touche permet de définir la priorité parmi les différents types de signaux d'entrée (AUTO, DTS, ANALOG) qui peuvent être fournis par un appareil relié à au moins deux prises d'entrée de cet appareil (reportez-vous à la page 28). Toutefois, la priorité n'est pas modifiable si l'entrée sélectionnée est 6CH INPUT.

### 5 Capteur de télécommande

Il reçoit les signaux émis par le boîtier de télécommande.

### 6 Afficheur de la face avant

Les conditions de fonctionnement de l'appareil s'affichent ici.

### 7 VOLUME

Ce bouton agit sur le niveau sonore de toutes les voies. Par contre, ce bouton ne modifie pas le niveau disponible sur les prises REC OUT.

### 8 SPEAKERS A/B

Ces touches commandent l'application, ou non, des signaux sonores destinés aux enceintes principales reliées aux prises A ou B du panneau arrière.

### 9 BASS EXTENSION

Utilisez cette touche pour accentuer, ou non, l'amplitude des fréquences graves (60 Hz) des signaux destinés aux voies principales avant et arrière, sans modifier l'équilibre tonal général; l'effet produit est de +6 dB. Cette accentuation peut être utile si l'installation ne comporte pas d'enceinte d'extrêmes graves.

### 10 PROCESSOR DIRECT

Cette touche permet de contourner, ou non, le traitement du signal assuré par le processeur. Quand ce traitement est contourné, les commandes BASS, TREBLE et BASS EXTENSION deviennent sans effet; le signal original est donc reproduit sans correction ni altération aucune.

**11 STEREO/EFFECT**

Cette touche permet de basculer entre la reproduction en stéréophonie et la reproduction avec corrections DSP. Dans le premier cas (STEREO), les signaux d'entrée à deux canaux sont appliqués sur les enceintes principales gauche et droite sans avoir subi de correction sonore. Les signaux Dolby Digital et DTS (mais non pas ceux de la voie LFE) sont convertis et sont appliqués, comme s'il s'agissait de signaux habituels, aux enceintes des voies principales gauche et droite.

**12 A/B/C/D/E**

Cette touche permet de sélectionner un des 5 groupes (A à E) de stations dont la fréquence est en mémoire.

**13 PROGRAM** </>

Cette touche sélectionne le traitement DSP.

**14 PRESET/TUNING** </>

Lorsque le symbole (:) est visible sur l'afficheur à côté de la gamme d'onde, ces touches assurent la sélection d'une fréquence en mémoire (1 à 8); lorsque le symbole (:) n'est pas visible, elles commandent l'accord sur une fréquence.

**15 Prise PHONES**

C'est la prise de sortie des signaux destinés à un casque. Après le branchement d'un casque, aucun signal n'est appliqué sur les prises OUTPUT ni sur les enceintes. (Il existe toutefois une exception qui dépend du réglage du paramètre "1G SP B SET" de SET MENU.)

**16 Prises VIDEO AUX**

Ces prises sont destinées à recevoir les signaux audio et vidéo que peut fournir une source extérieure telle qu'une console de jeu. Pour reproduire les signaux appliqués sur ces prises, sélectionnez l'entrée V-AUX.

**17 PRESET/TUNING (EDIT)**

Cette touche modifie le rôle des touches PRESET/TUNING </> (ce qui se traduit par l'éclairement, ou l'extinction, du symbole (:)) qui permettent soit de sélectionner une fréquence en mémoire, soit d'effectuer l'accord sur une fréquence.

Cette touche permet également d'inverser deux fréquences en mémoire.

**18 FM/AM**

Utilisez cette touche pour sélectionner la gamme de réception, FM ou AM.

**19 MEMORY (MAN'L/AUTO FM)**

Cette touche met en mémoire la fréquence d'une station. Appuyez, pendant au moins 3 secondes, sur cette touche pour commander la mise en mémoire automatique des fréquences de station.

**20 TUNING MODE (AUTO/MAN'L MONO)**

Cette touche permet de sélectionner le mode de syntonisation: automatique ou manuel. Pour adopter le mode automatique, appuyez sur cette touche de manière que le témoin "AUTO" s'éclaire sur l'afficheur de la face avant. Pour adopter le mode manuel, appuyez sur cette touche pour éteindre le témoin "AUTO".

**21 RDS MODE/FREQ**

Pendant la réception d'une station RDS, appuyez sur cette touche pour afficher des informations telles que le nom de la station (PS), la nature des émissions habituellement diffusées (PTY), un message écrit (RT) ou l'heure (CT) (dans la mesure où la station offre ces services RDS) ou bien la fréquence de la station.

**22 EON**

Appuyez sur cette touche pour choisir le type de l'émission (NEWS, INFO, AFFAIRS, SPORT) et effectuez, automatiquement, l'accord sur le type d'émission choisi.

**23 PTY SEEK MODE**

Appuyez sur cette touche pour adopter le mode de recherche PTY (PTY SEEK).

**24 PTY SEEK START**

Appuyez sur cette touche pour commencer la recherche d'une station après que le type d'émission a été sélectionné au moyen du mode PTY SEEK.

**25 BASS**

Utilisez cette commande pour régler la tonalité grave des signaux émis par les enceintes principales gauche et droite. Tournez la commande vers la droite pour augmenter le niveau des graves; tournez la commande vers la gauche pour diminuer le niveau des graves.

**26 TREBLE**

Utilisez cette commande pour régler la tonalité aiguë des signaux émis par les enceintes principales. Tournez la commande vers la droite pour augmenter le niveau des aigus; tournez la commande vers la gauche pour diminuer le niveau des aigus.

**Remarque**

- Si vous augmentez, ou diminuez, complètement les fréquences graves, ou les fréquences aiguës, la qualité tonale des signaux émis par la voie centrale et les voies d'ambiance peut fort bien se trouver en porte à faux vis-à-vis de la qualité tonale des sons émis par les enceintes principales gauche et droite.

**■ Ouverture et fermeture du volet de la face avant**

Pour utiliser les commandes qui se trouvent placées derrière le volet de la face avant, ouvrez ce volet en appuyant doucement à la partie inférieure. Quand vous ne faites pas usage de ces commandes, prenez soin de fermer ce volet.

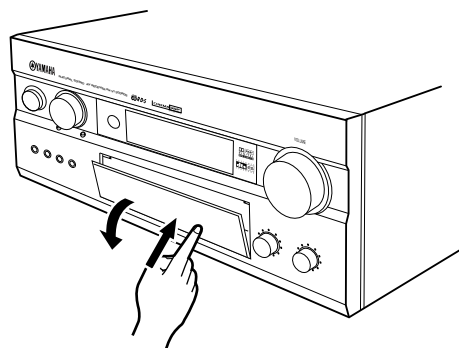

Pour ouvrir le volet, appuyez doucement à la partie inférieure.

## Boîtier de télécommande

Cette section décrit les touches du boîtier de télécommande et leur rôle vis-à-vis de l'appareil. Les fonctions en caractères jaunes sont des fonctions de cet appareil. N'oubliez pas d'adopter le mode AMP avant de chercher à agir sur cet appareil.

Les fonctions en caractères verts ou blancs dépendent de la source sélectionnée.

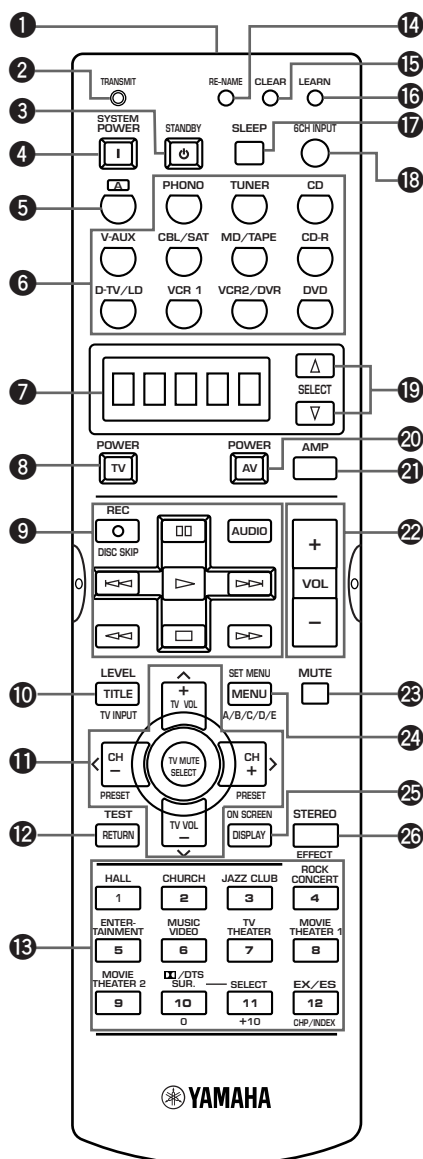

### 1 Fenêtre de l'émetteur infrarouge

Les signaux infrarouges de commande sont émis à travers cette fenêtre. Dirigez cette fenêtre vers l'appareil que vous souhaitez commander (reportez-vous à la page 7, "Utilisation du boîtier de télécommande").

### 2 Témoin TRANSMIT

Ce témoin clignote quand le boîtier de télécommande émet des signaux.

### 3 STANDBY

Cette touche place l'appareil en veille.

### 4 SYSTEM POWER

Cette touche met en service l'appareil.

### 5

Cette touche permet de régler un autre appareil de la chaîne (qui n'est pas nécessairement relié à cet appareil) sans qu'il faille changer la source sélectionnée (reportez-vous à la page 55).

### 6 Pavé des touches d'entrée

Utilisez ces touches pour choisir la source et changer le domaine de commande (reportez-vous aux pages 45 - 55, "FONCTIONS DU BOÎTIER DE TÉLÉCOMMANDE").

### 7 Afficheur

Il indique la source sur laquelle vous agissez.

### 8 TV POWER

Cette touche met en service, ou hors service, le téléviseur.

### 9 Pavé des touches de fonctionnement

Ces touches permettent de sélectionner les divers modes de fonctionnement des appareils, à savoir la lecture, l'arrêt, la recherche, etc.

### 10 LEVEL (TITLE)

Cette touche sélectionne l'enceinte et assure le réglage de l'amplitude des effets sonores qui lui sont appliqués.

### 11 Touches de déplacement du curseur



Ces touches permettent de sélectionner les valeurs des paramètres des corrections DSP et les postes de SET MENU.

La touche TV MUTE/SELECT rend silencieux le téléviseur et sélectionne les postes du menu du lecteur de DVD dès lors que les codes correspondants de fabricant sont précisés.

### 12 TEST (RETURN)

Utilisez cette touche pour émettre le signal d'essai permettant de régler le niveau sonore des enceintes.

### 13 Touches numériques et de correction DSP

Elles permettent de choisir les corrections DSP.

### 14 RE-NAME

Utilisez cette touche pour changer le nom de la source tel qu'il apparaît sur l'afficheur (reportez-vous à la page 49).

### 15 CLEAR

Utilisez cette touche pour effacer les données mises en mémoire lors de l'utilisation des fonctions d'apprentissage et d'écriture de nom, et du réglage des codes de fabricant (reportez-vous aux pages 49 et 50).

**16 LEARN**

Utilisez cette touche pour enregistrer un code de fabricant ou programmer le boîtier de télécommande de manière qu'il imite le fonctionnement d'autres boîtiers (reportez-vous aux pages 46 - 48).

**17 SLEEP**

Utilisez cette touche pour régler la minuterie de mise en veille.

**18 6CH INPUT**

Cette touche sélectionne la source reliée aux prises 6CH INPUT.

**19 SELECT  $\Delta/\nabla$** 

Ces touches permettent de sélectionner, en vue de le régler, un appareil autre que celui déjà choisi au moyen d'une des touches de sélection d'entrée.

**20 AV POWER**

Cette touche met en service, ou hors service, l'appareil choisi au moyen d'une des touches de sélection d'entrée.

**21 AMP**

Cette touche sélectionne AMP, ou l'appareil au moyen d'une des touches de sélection d'entrée.

**22 VOL +/-**

Utilisez ces touches pour augmenter, ou diminuer, le niveau de sortie.

**23 MUTE**

Utilisez cette touche pour couper les sons. Le témoin MUTE s'allume quand la fonction MUTE est en service. Appuyez une nouvelle fois sur cette touche pour rétablir les sons.

**24 SET MENU (MENU)**

Cette touche assure l'adoption du mode SET MENU.

**25 ON SCREEN (DISPLAY)**

Cette touche affiche sur le moniteur les conditions de fonctionnement de cet appareil et les valeurs des paramètres des corrections DSP (reportez-vous à la page 22).

**26 STEREO/EFFECT**

Cette touche permet de basculer entre la reproduction en stéréophonie et la reproduction avec corrections DSP. Dans le premier cas (STEREO), les signaux d'entrée à deux canaux sont appliqués sur les enceintes principales gauche et droite sans avoir subi de correction sonore. Les signaux Dolby Digital et DTS (mais non pas ceux de la voie LFE) sont convertis et sont appliqués, comme s'il s'agissait de signaux habituels, aux enceintes des voies principales gauche et droite.

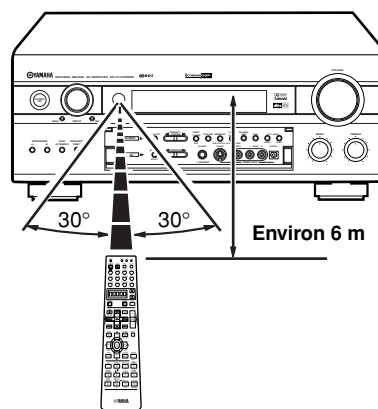
**Utilisation du boîtier de télécommande**

Le boîtier de télécommande émet un faisceau directif. En conséquence, pour agir sur l'appareil, veillez à ce que le boîtier soit dirigé vers le capteur de télécommande.

**■ Manipulation du boîtier de télécommande**

- Evitez de renverser de l'eau et tout autre liquide sur le boîtier de télécommande.
- Ne laissez pas tomber le boîtier de télécommande.
- Ne conservez pas le boîtier de télécommande dans les conditions suivantes:
  - humidité ou température élevées, par exemple à proximité d'un chauffage, d'un four, d'un bain;
  - ambiance poussiéreuse;
  - températures très basses.

## Afficheur de la face avant

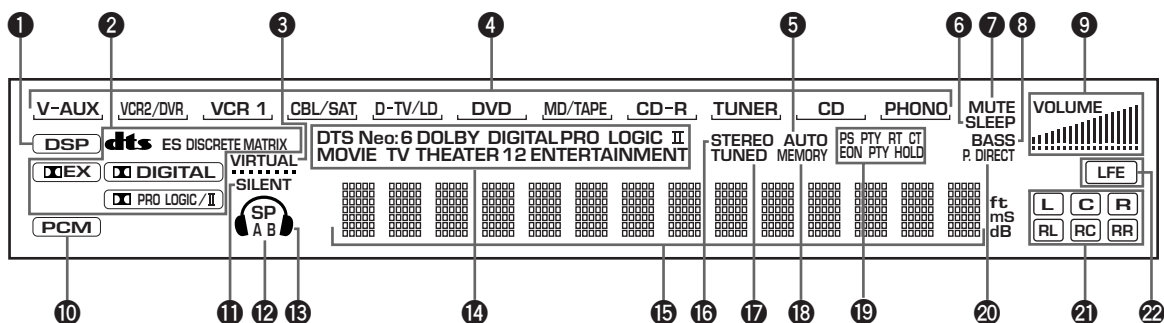

### 1 Témoin **DSP**

Ce témoin s'éclaire quand vous sélectionnez une correction numérique de champ sonore.

### 2 Témoins des décodeurs

Quand un des décodeurs dont est doté l'appareil est en fonctionnement, le témoin correspondant s'éclaire.

### 3 Témoin **VIRTUAL**

Ce témoin s'éclaire quand vous utilisez CINEMA DSP virtuel (reportez-vous à la page 31).

### 4 Témoin de la source

Le nom de la source est signalé par le soulignement.

### 5 Témoin **AUTO**

Ce témoin rappelle que l'appareil est en mode d'accord automatique.

### 6 Témoin **SLEEP**

Ce témoin s'éclaire après le réglage de la minuterie de mise hors service.

### 7 Témoin **MUTE**

Ce témoin s'éclaire lorsque le silencieux est en service.

### 8 Témoin **BASS**

Ce témoin s'éclaire lorsque l'accentuation des graves (BASS EXTENSION) est en service.

### 9 Indicateur de niveau **VOLUME**

Il fournit une indication graphique du niveau sonore.

### 10 Témoin **PCM**

Ce témoin s'éclaire quand l'appareil reproduit des signaux PCM (modulation par impulsions et codage).

### 11 Témoin **SILENT**

Ce témoin s'éclaire quand un casque est branché et reçoit les effets sonores (reportez-vous à la page 31, "SILENT CINEMA DSP").

### 12 Témoin **SP A B**

Ce témoin signale le jeu d'enceintes principales actuellement sélectionné. Si les deux jeux fonctionnent, les deux témoins sont éclairés.

### 13 Témoin du casque

Ce témoin s'éclaire quand un casque est branché sur l'appareil.

### 14 Témoins des corrections **DSP**

Le nom de la correction sonore DSP choisie est éclairé: ENTERTAINMENT, MOVIE THEATER 1, MOVIE THEATER 2, TV THEATER, **D**/**D**S SURROUND DSP.

### 15 Zone d'affichage polyvalent

Le nom de la correction DSP et d'autres informations s'affichent dans cette zone.

### 16 Témoin **STEREO**

Ce témoin s'éclaire lorsque l'appareil détecte un signal stéréophonique puissant émis par une station FM et que le témoin "AUTO" est éclairé.

### 17 Témoin **TUNED**

Ce témoin signale que l'appareil est accordé sur la fréquence d'une station.

### 18 Témoin **MEMORY**

Ce témoin clignote pendant la mise en mémoire de la fréquence d'une station.

### 19 Témoin **RDS**

L'abréviation des données RDS qui sont actuellement transmises par la station RDS captée, s'éclaire.

Le témoin EON s'éclaire lorsque la station RDS offre le service EON.

Le témoin PTY HOLD s'éclaire pendant la recherche des stations au moyen de la fonction PTY SEEK.

### 20 Témoin **P. DIRECT**

Ce témoin s'éclaire lors d'un traitement direct (PROCESSOR DIRECT).

### 21 Témoins des voies d'entrée

Ces témoins signalent quelles composantes du signal d'entrée sont reçues.

### 22 Témoin **LFE**

Ce témoin s'éclaire quand le signal d'entrée contient des signaux très graves (LFE).

## Panneau arrière

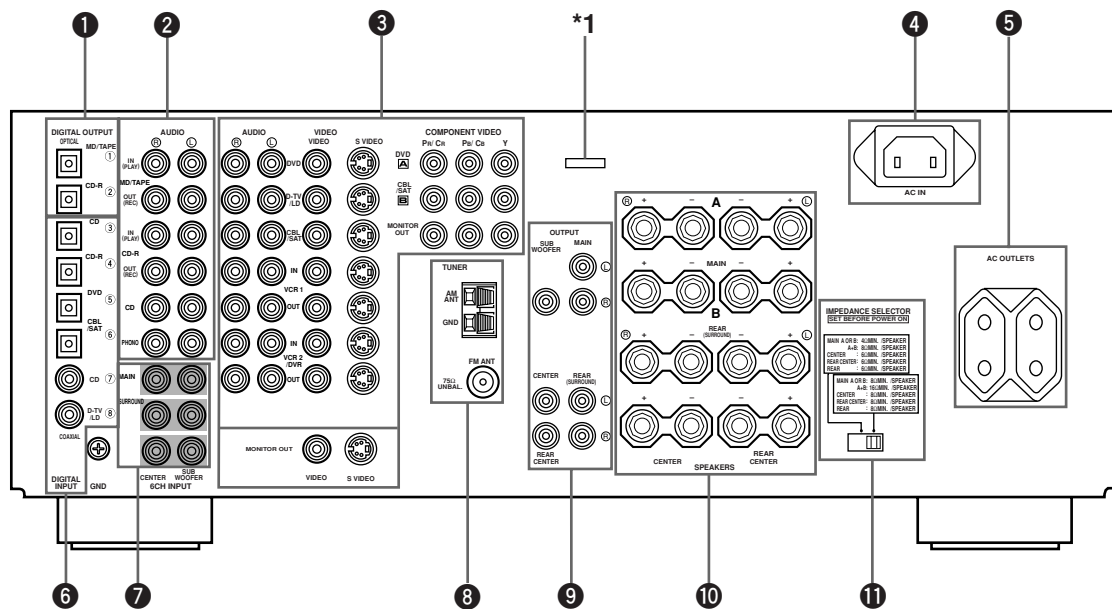

(Modèle pour l'Europe)

**1 Prises DIGITAL OUTPUT**

**2 Prises pour les composants audio**

Pour de plus amples détails concernant le raccordement de ces prises, reportez-vous aux pages 17 et 18.

**3 Prises pour les composants vidéo**

Pour les raccordements, reportez-vous aux pages 14 à 16.

**4 Prise AC INLET (Modèle pour l'Europe uniquement)**

Branchez la fiche du cordon d'alimentation fourni sur cette prise (reportez-vous à la page 21).

**5 Prises AC OUTLETS**

Utilisez ces prises pour alimenter d'autres appareils de la chaîne (reportez-vous à la page 21).

**6 Prises DIGITAL INPUT**

**7 Prises 6CH INPUT**

Pour de plus amples détails concernant le raccordement de ces prises, reportez-vous à la page 20.

**8 Bornes d'entrée du câble d'antenne**

Pour de plus amples détails concernant le raccordement de ces bornes, reportez-vous à la page 19.

**9 Prises OUTPUT**

Pour de plus amples détails concernant le raccordement de ces prises, reportez-vous à la page 20.

**10 Bornes pour les enceintes**

Pour de plus amples détails concernant le raccordement de ces bornes, reportez-vous aux pages 11 et 12.

**11 IMPEDANCE SELECTOR**

Utilisez ce commutateur pour adapter la sortie de l'amplificateur à l'impédance des enceintes (reportez-vous à la page 13). Mettez l'appareil hors tension avant de modifier la position de ce commutateur.

\*1 Ce connecteur est destiné à permettre des tests en usine; ne branchez rien sur ce connecteur.

# INSTALLATION DES ENCEINTES

## Les enceintes à utiliser

Cet appareil a été conçu pour fournir le meilleur champ sonore possible avec un ensemble de 6 enceintes: enceintes avant gauche et droite, enceintes arrière gauche et droite et enceintes centrales avant et arrière. Si vous utilisez des enceintes provenant de plusieurs fabricants (et qui produisent donc des sons n'ayant pas les mêmes caractéristiques tonales), vous noterez un manque de continuité avec certains sons tels que ceux émis par une personne se déplaçant. Nous vous conseillons d'acquérir l'ensemble des enceintes auprès du même fabricant, ou du moins de veiller à ce que toutes les enceintes aient la même qualité tonale.

Les enceintes principales sont chargées de reproduire la source sonore principale et les effets sonores. Ces enceintes peuvent être celles qui équipent votre chaîne actuelle. Les enceintes arrière sont destinées à restituer les effets sonores et les sons des corrections d'ambiance; les enceintes centrales produisent les sons centrés (dialogues, chants, etc.). Si, pour certaines raisons il n'est pas commode de posséder une enceinte centrale, vous pouvez vous en dispenser, mais les meilleurs résultats sont obtenus avec un ensemble complet.

Les enceintes centrales doivent posséder des caractéristiques élevées et être en mesure d'accepter toute la puissance que peut délivrer votre chaîne. Les autres enceintes peuvent être inférieures aux enceintes principales. Toutefois, la localisation précise de la source sonore est plus nette si ces enceintes ont des performances similaires aux enceintes principales.

### ■ L'utilisation d'une enceinte d'extrêmes graves élargit le champ sonore

Il est possible de compléter l'installation par l'addition d'une enceinte d'extrêmes graves. Cette enceinte renforce les graves émis par une ou plusieurs voies et reproduit fidèlement les effets basse fréquence (LFE) que contiennent les signaux Dolby Digital et DTS. L'enceinte d'extrêmes graves YAMAHA Active Servo est idéale pour obtenir une restitution vivante et naturelle des graves.

## Emplacement des enceintes

Pour déterminer l'emplacement respectif des enceintes, reportez-vous à l'illustration ci-dessous.

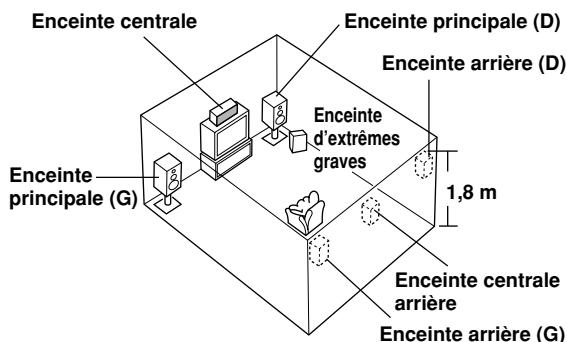

### ■ Enceintes principales

Placez l'enceinte principale gauche et l'enceinte principale droite à égale distance de la position d'écoute préférée. La distance séparant le moniteur vidéo de chaque enceinte doit être la même.

### ■ Enceinte centrale

Veillez à ce que la face avant de l'enceinte soit dans le même plan que la face avant du téléviseur ou du moniteur. Placez l'enceinte aussi près que possible du téléviseur ou du moniteur, c'est-à-dire soit au-dessus soit au-dessous, et à égale distance des enceintes principales.

### ■ Enceintes arrière

Placez ces enceintes derrière la position d'écoute et légèrement dirigées vers le centre de la pièce, à environ 1,8 mètre au-dessus du plancher.

### ■ Enceinte centrale arrière

Placez cette enceinte à égale distance des enceintes arrière et à la même hauteur par rapport au plancher.

### ■ Enceinte d'extrêmes graves

L'emplacement de l'enceinte d'extrêmes graves n'est pas critique du fait que les fréquences les plus graves ne sont pas directives. Toutefois, il est préférable de placer l'enceinte d'extrêmes graves près des enceintes principales. Dirigez plutôt cette enceinte vers le centre de la pièce pour éviter les réflexions sur les murs.

### ATTENTION

Utilisez des enceintes à blindage magnétique. Si malgré cela vous constatez un brouillage de l'image, augmentez la distance entre les enceintes et le moniteur.

### Remarque

- Si votre installation ne comprend aucune enceinte pour restituer les effets sonores (arrière, centre et centre arrière), modifier les valeurs des paramètres SPEAKER SET de SET MENU pour que les signaux soient dirigés vers les bornes sur lesquelles sont branchées les enceintes.

## Raccordement des enceintes

Veillez à relier la voie gauche (G ou L), la voie droite (D ou R), le “+” (rouge) et le “-” (noir) de la manière appropriée. Si les raccordements sont incorrects, les enceintes n’émettront aucun son, et si les polarités sont incorrectes, les sons émis manqueront de naturel tandis que les fréquences graves seront atténuées.

### ATTENTION

- Utilisez des enceintes dont l’impédance nominale est conforme à ce qui figure sur le panneau arrière de cet appareil.
- Assurez-vous que les parties dénudées des conducteurs ne peuvent pas venir en contact, et veillez à ce qu’elles ne touchent pas une pièce métallique de cet appareil. Dans un cas comme dans l’autre, vous pourriez endommager et l’appareil et les enceintes.

Le cas échéant, lorsque tous les raccordements sont terminés, utilisez SET MENU pour modifier les valeurs des paramètres liés au nombre et à la taille des enceintes.

### ■ Cordon de liaison aux enceintes

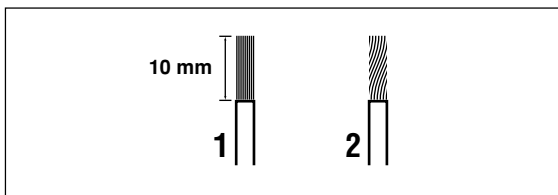

Un cordon de liaison à une enceinte comprend le plus souvent deux conducteurs isolés, placés côte à côte. Un des isolants porte un signe distinctif (couleur, filet, rainure, etc.)

- 1** Dénudez environ 10 mm d’isolant à l’extrémité de chaque conducteur.
- 2** Torsadez les brins mis à nu; vous éviterez ainsi les courts-circuits.

### ■ Raccordement des bornes d’enceinte

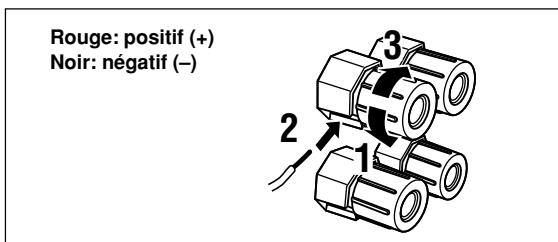

Rouge: positif (+)  
Noir: négatif (-)

- 1** Desserrez l’écrou d’une borne.
- 2** Introduisez la portion du conducteur mise à nu dans la fente de la borne.
- 3** Sermez l’écrou pour assurer le maintien du conducteur.

### ■ Bornes MAIN SPEAKERS

Un ou deux jeux d’enceintes peuvent être reliés à ces bornes. Si votre installation ne comporte qu’un jeu d’enceintes, utilisez les bornes MAIN A, ou B.

### ■ Bornes REAR SPEAKERS

Un jeu d’enceintes arrière peut être relié à ces bornes.

### ■ Bornes CENTER SPEAKER

Une enceinte centrale peut être reliée à ces bornes.

### ■ Bornes REAR CENTER SPEAKER

Une enceinte arrière centrale peut être reliée à ces bornes.



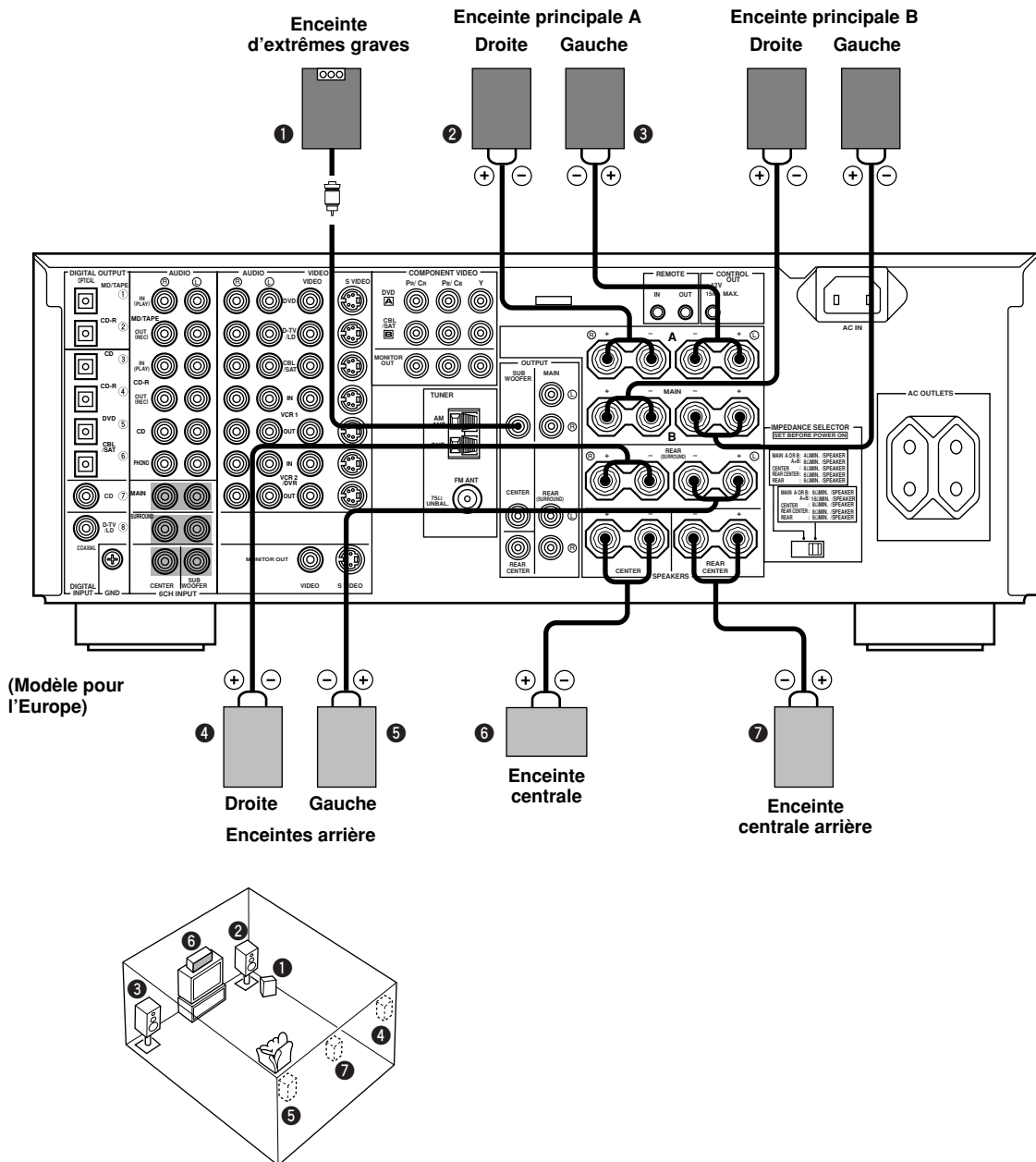

L'illustration ci-dessus figure la disposition des enceintes dans la pièce.

### ■ Prise SUBWOOFER

Si vous utilisez une enceinte active d'extrêmes graves, y compris le modèle Active Servo de YAMAHA, branchez la fiche d'entrée de l'enceinte sur cette prise. Les signaux très graves qui circulent sur les voies principales, les voies arrière et les voies centrales, sont dirigés vers cette prise lorsqu'elle est active. (La fréquence de coupure des signaux appliqués sur cette prise est égale à 90 Hz.) Pareillement, les effets basse fréquence (LFE) que contiennent les signaux Dolby Digital et DTS sont également appliqués sur cette prise quand elle est active.

#### Remarque

- En fonction des valeurs données aux paramètres "1 SPEAKER SET" et "10 LFE LEVEL" de SET MENU, certains signaux ne seront pas présents sur la prise SUBWOOFER.

## ■ Commutateur IMPEDANCE SELECTOR

### AVERTISSEMENT

Ne modifiez pas la position du commutateur IMPEDANCE SELECTOR tandis que l'appareil est en service car cela pourrait endommager ce dernier.

Si cet appareil ne se met pas en service quand vous appuyez sur la touche STANDBY/ON (ou SYSTEM POWER), cela peut provenir de ce que le commutateur IMPEDANCE SELECTOR n'occupe pas complètement une des deux positions possibles. En ce cas, corrigez la position du commutateur tandis que cet appareil est en veille.

Sélectionnez la position du commutateur, à gauche ou à droite, en fonction de l'impédance des enceintes. Encore une fois, ne modifiez la position de ce commutateur que si l'appareil est en veille.

### Commutateur IMPEDANCE SELECTOR

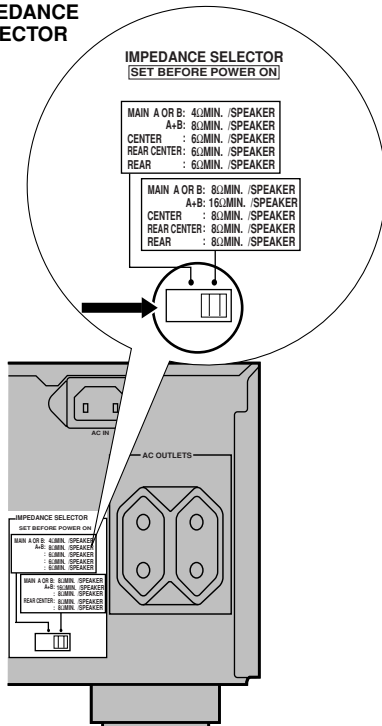

(Modèle pour l'Europe)

Position du commutateur	Enceinte	Valeur d'impédance
Gauche	Principale	Si l'installation comporte un jeu d'enceintes, l'impédance de chaque enceinte doit être au moins égale à 4 Ω. Si l'installation comporte deux jeux d'enceintes, l'impédance de chaque enceinte doit être au moins égale à 8 Ω.
	Centrale	L'impédance de l'enceinte doit être au moins égale à 6 Ω.
	Arrière centrale	L'impédance de l'enceinte doit être au moins égale à 6 Ω.
	Arrière	L'impédance de chaque enceinte doit être au moins égale à 6 Ω.
Droite	Principale	Si l'installation comporte un jeu d'enceintes, l'impédance de chaque enceinte doit être au moins égale à 8 Ω. Si l'installation comporte deux jeux d'enceintes, l'impédance de chaque enceinte doit être au moins égale à 16 Ω.
	Centrale	L'impédance de l'enceinte doit être au moins égale à 8 Ω.
	Arrière centrale	L'impédance de l'enceinte doit être au moins égale à 8 Ω.
	Arrière	L'impédance de chaque enceinte doit être au moins égale à 8 Ω.

# RACCORDEMENTS

## Avant de raccorder les appareils

### ATTENTION

Ne branchez pas la fiche du cordon d'alimentation de cet appareil ni celle des autres appareils sur une prise secteur aussi longtemps que tous les raccordements entre appareils ne sont pas terminés.

- Assurez-vous que les raccordements sont corrects, c'est-à-dire que la voie gauche est reliée à L, la voie droite à R, les cordons "+" aux "+", les cordons "-" aux "-". Certains appareils exigent des méthodes de raccordement particulières, et leurs prises portent des noms différents. Reportez-vous au mode d'emploi de chaque appareil qui doit être relié à celui-ci.
- Pour raccorder les prises S VIDEO et COMPONENT VIDEO, utilisez les câbles vidéo munis de fiches qui sont disponibles dans le commerce.

## Raccordement des appareils vidéo

### Prises pour les signaux vidéo

Il existe 3 types de prises vidéo.

#### Prise VIDEO



Les prises VIDEO transmettent les signaux vidéo composites.

#### Prise S VIDEO



La prise S VIDEO transmet les signaux S-vidéo. Les signaux S VIDEO sont séparés en signal de luminance (Y) et de chrominance (C) de manière à assurer la reproduction des couleurs dans de bonnes conditions.

#### Prises COMPONENT VIDEO

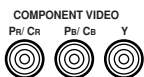

Les prises COMPONENT VIDEO transmettent les signaux composantes vidéo.

Les signaux COMPONENT VIDEO sont séparés en signal de la luminance (Y) et de différence de couleur (Pb/Cb, Pr/Cr) pour obtenir la meilleure reproduction possible de l'image.

Pour réaliser la reproduction convenable des signaux, reportez-vous au mode d'emploi du moniteur et à celui de chaque appareil relié.

Vous pouvez raccorder la sortie S-vidéo et la sortie des composantes vidéo de l'appareil vidéo à cet appareil-ci. Pour cela, reliez la sortie S-vidéo à la prise S VIDEO et la sortie des composantes vidéo à la prise COMPONENT VIDEO.



- Les prises COMPONENT VIDEO de cet appareil sont indépendantes des prises S VIDEO et VIDEO.
- Les raccordements à réaliser dépendent de la nature des prises d'entrée qui équipent le moniteur. Les signaux d'entrée appliqués sur les prises S VIDEO peuvent être convertis en signaux composites par cet appareil puis appliqués sur ses prises de sortie VIDEO.
- Dans le cas où des signaux sont appliqués sur les prises S VIDEO et VIDEO, la priorité est donnée à ceux qui sont présents sur les prises S VIDEO.
- Vous pouvez désigner les prises d'entrée COMPONENT VIDEO A et B en fonction de l'appareil; pour cela, utilisez le paramètre "7 I/O ASSIGNMENT" de SET MENU (pour de plus amples détails, reportez-vous aux pages 62 et 63).

### Remarque

- Avant d'effectuer une connexion sur les prises COMPONENT VIDEO, consultez soigneusement le manuel qui accompagne l'appareil vidéo concerné.

### Prises VIDEO AUX (face avant)

Utilisez ces prises pour le branchement d'une source audiovisuelle extérieure telle qu'une console de jeu ou portable telle qu'un caméscope.

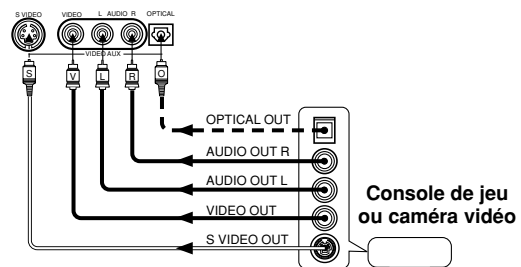

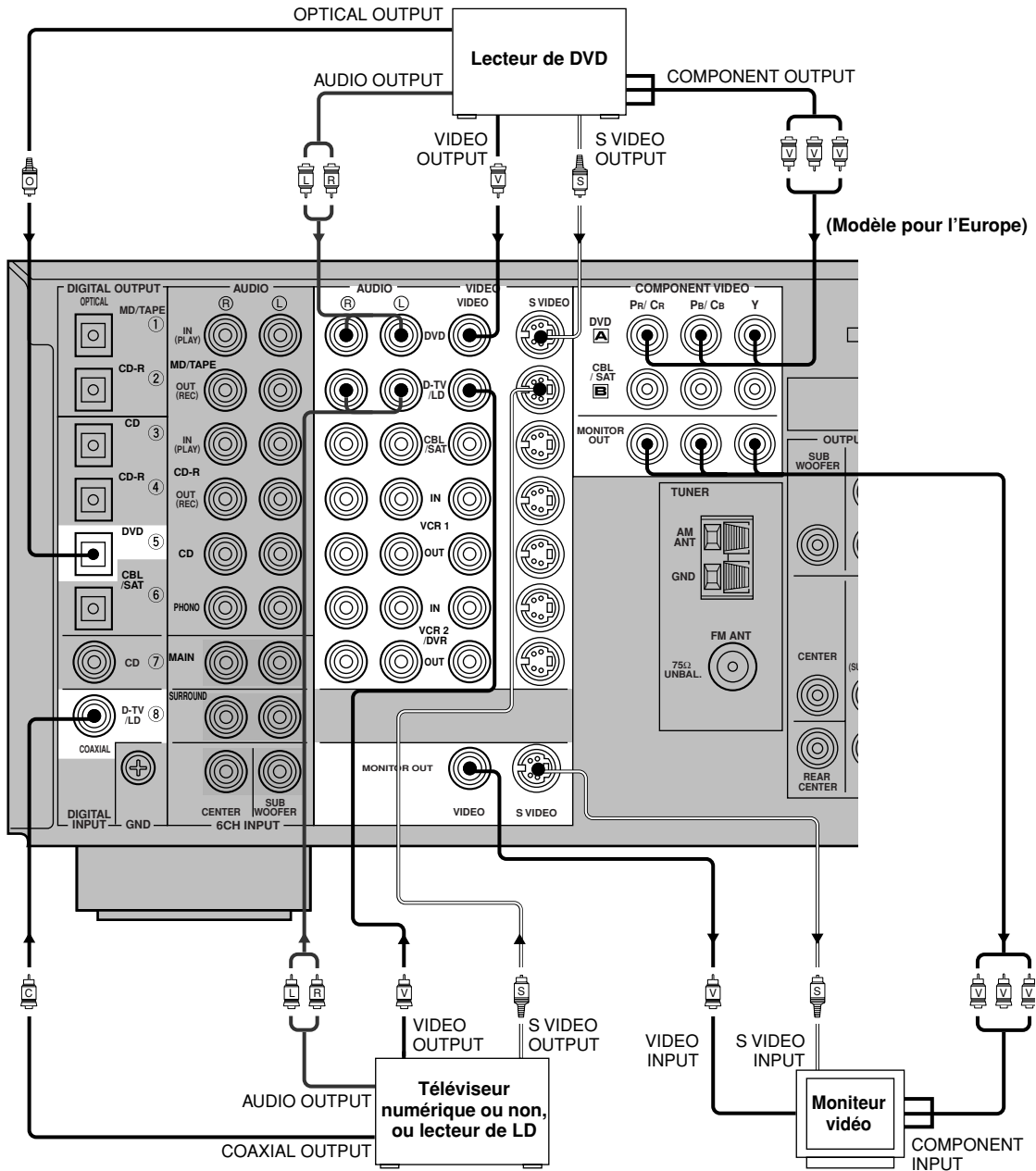

PRÉPARATIONS

- ➔ Indique la direction du signal
- (L) (R) Indique les câbles audio à fiches pour la voie gauche
- (R) (L) Indique les câbles audio à fiches pour la voie droite
- (O) Indique un câble à fibres optiques
- (C) Indique un câble coaxial
- (V) Indique les câbles vidéo à fiches
- (S) Indique un câble pour les signaux S-vidéo
- (V1) (V2) (V3) Indique un câble pour composantes vidéo

Français

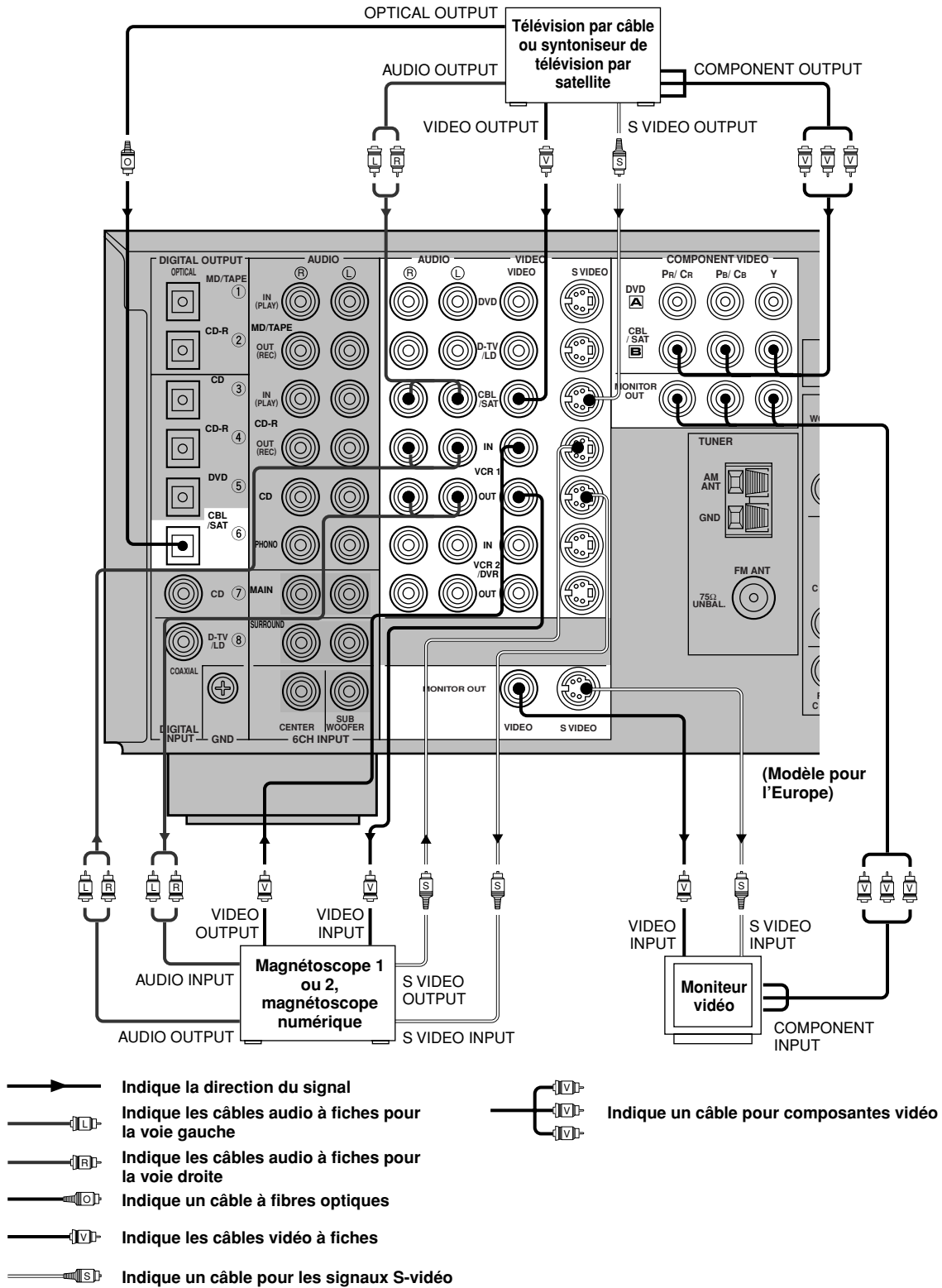

## Raccordement des appareils audio

### ■ Raccordement des prises pour signaux numériques

Cet appareil est muni de prises assurant la transmission directe des signaux numériques vers un câble coaxial ou un câble à fibres optiques. Vous pouvez utiliser les prises pour signaux numériques pour appliquer à l'appareil les trains binaires PCM, Dolby Digital ou DTS. Si des appareils sont reliés aux prises COAXIAL et OPTICAL, la priorité est donnée aux signaux d'entrée provenant de la prise COAXIAL. Toutes les prises d'entrée pour signaux numériques acceptent les signaux dont la fréquence d'échantillonnage est de 96 kHz.



- Vous pouvez désigner les prises d'entrée en fonction de l'appareil; pour cela, utilisez le paramètre "7 I/O ASSIGNMENT" de SET MENU (pour de plus amples détails, reportez-vous aux pages 62 et 63).

### Chapeau pare-poussière

Retirer le chapeau de la prise optique avant de raccorder le câble à fibre optique. Ne pas jeter le chapeau. Lorsque la prise optique n'est pas utilisée, remettre le chapeau en place. Ce chapeau la protège contre la poussière.



### Remarques

- Les prises DIGITAL OUTPUT et les prises analogiques OUT (REC) sont indépendantes. Seuls des signaux numériques sont présents sur les prises DIGITAL OUTPUT, et des signaux analogiques sur les prises OUT (REC).
- Les prises OPTICAL de cet appareil sont conformes à la norme EIA. Veillez à ce que le câble à fibres optiques soit également conforme à cette norme, faute de quoi l'appareil peut ne pas fonctionner convenablement.

### ■ Raccordement d'une platine de lecture

Les prises PHONO sont destinées au raccordement d'une platine de lecture équipée d'une cellule à aimant mobile (MM) ou à bobine mobile (MC) délivrant une tension élevée. Si la cellule à bobine mobile qui est montée sur la platine ne fournit pas une tension élevée, utilisez un transformateur-élévateur ou un amplificateur pour cellule MC.



- Reliez la platine de lecture à la borne GND qui, en principe, assure une réduction du bruit. Il peut arriver, toutefois, que vous constatiez moins de bruit quand cette liaison n'est pas réalisée.

### ■ Raccordement d'un lecteur de CD



- Les prises COAXIAL CD et OPTICAL CD peuvent être utilisées si le lecteur de CD possède des prises de sortie optiques ou coaxiales.
- Si vous reliez le lecteur de CD au moyen des prises COAXIAL CD et OPTICAL CD, la priorité est donnée aux signaux appliqués sur la prise COAXIAL CD.

### ■ Raccordement d'un enregistreur MD, d'une platine à cassette ou d'un graveur de CD



- Les prises numériques DIGITAL OUTPUT et analogiques OUT (REC) sont indépendantes. Seuls des signaux numériques sont présents sur les prises DIGITAL OUTPUT; seuls des signaux analogiques sont présents sur les prises OUT (REC).
- Si vous reliez l'appareil d'enregistrement aux prises numériques et analogiques d'entrée et de sortie, la priorité est donnée aux signaux numériques.

### Remarques

- Si un appareil d'enregistrement est relié à l'appareil, veillez à le maintenir en service aussi longtemps que l'appareil l'est. Si l'appareil est hors service, une distorsion du signal peut en résulter.
- Lorsque vous effectuez l'enregistrement du signal d'une source reliée à l'appareil et que ce dernier est en veille, une distorsion du signal enregistré peut en résulter. Pour éviter ce problème, mettez l'appareil en service.

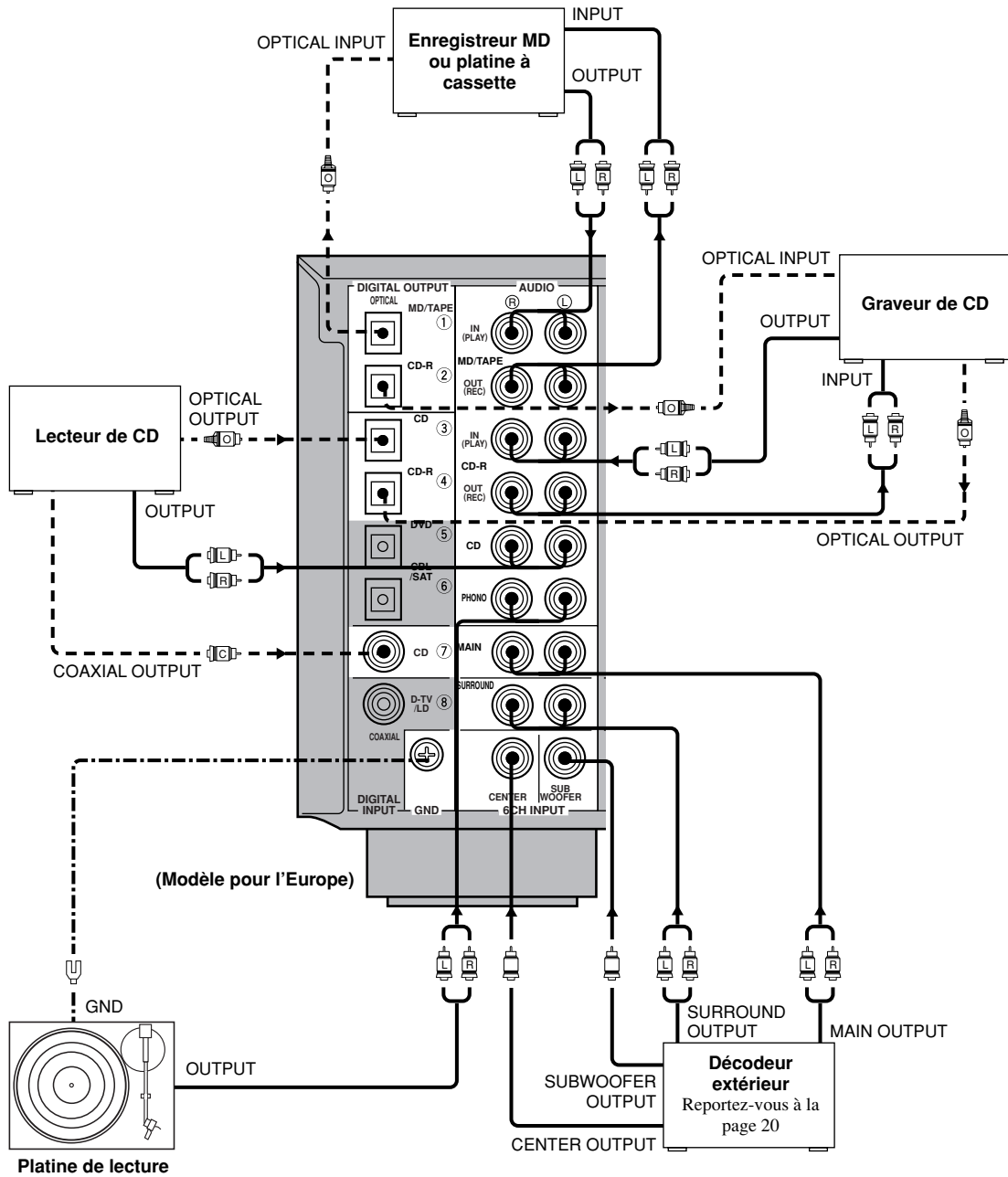

- ▶ Indique la direction du signal
- (L)— Indique les câbles audio à fiches pour la voie gauche
- (R)— Indique les câbles audio à fiches pour la voie droite
- - - (O) - - - Indique qu'il s'agit d'un câble à fibres optiques
- - - (C) - - - Indique qu'il s'agit d'un câble coaxial

## Raccordement des antennes

Une antenne FM et une antenne AM sont fournies avec cet appareil. En principe, ces antennes doivent capter un signal suffisamment puissant.

Reliez chaque antenne, convenablement, aux bornes prévues à cet effet.

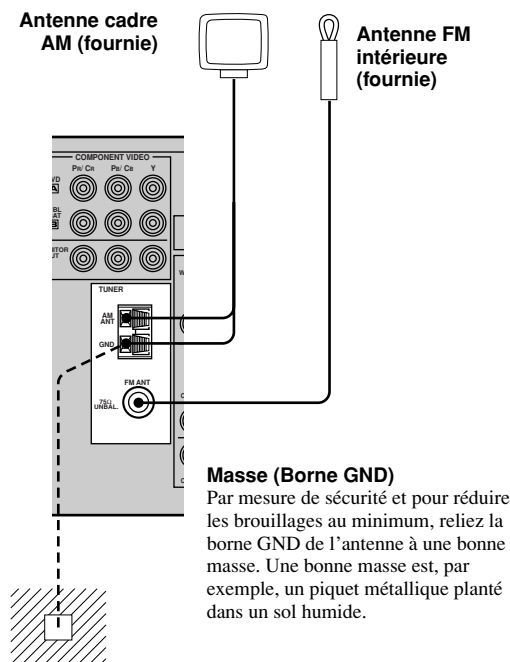

### Raccordement de l'antenne FM intérieure

Reliez l'antenne FM fournie à la borne 75Ω UNBAL. FM ANT.

### Raccordement de l'antenne cadre AM

**1** Montez l'antenne cadre AM puis effectuez son raccordement.

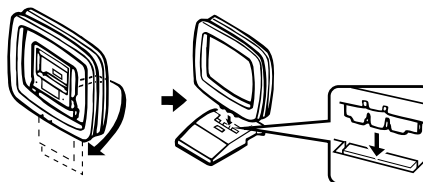

**2** Appuyez sur la languette pour ouvrir la borne puis introduisez un conducteur de l'antenne dans la borne AM ANT et l'autre dans la borne GND.



**3** Orientez l'antenne cadre AM de manière à obtenir la meilleure réception possible.



- L'antenne cadre AM peut être séparée de son support et éloignée du récepteur.

#### Remarques

- L'antenne cadre AM doit être éloignée de l'appareil.
- L'antenne cadre AM doit être reliée à l'appareil même si une antenne AM extérieure est utilisée par ailleurs.

Une antenne extérieure convenablement installée apporte une réception meilleure. Si vous constatez que la réception est de qualité médiocre, pensez à une antenne extérieure. Consultez le revendeur YAMAHA ou un centre d'entretien pour obtenir des conseils sur ces antennes.



## Raccordement à un amplificateur extérieur

Si vous désirez augmenter la puissance disponible, ou utiliser un autre amplificateur, vous pouvez relier cet amplificateur aux prises OUTPUT.

### Remarques

- Si des fiches Cinch (RCA) sont branchées sur les prises OUTPUT pour exciter un amplificateur extérieur, il est inutile de raccorder les bornes SPEAKERS.
- Aucun signal n'est présent sur les prises de sortie (OUTPUT) autres que les prises principales (MAIN) lorsque les enceintes SPEAKER A ne sont pas en service parce que ZONE B est la valeur du paramètre "1G SP B SET" de SET MENU.

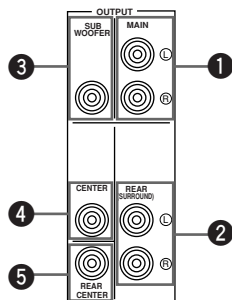

### 1 Prises MAIN

Il s'agit des prises de sortie ligne des voies principales.

### Remarque

- Les signaux appliqués sur ces prises sont soumis aux corrections BASS, TREBLE et BASS EXTENSION.

### 2 Prises REAR (SURROUND)

Il s'agit des prises de sortie ligne des voies arrière.

### 3 Prise SUBWOOFER

Si vous utilisez une enceinte active d'extrêmes graves, y compris le modèle Active Servo de YAMAHA, branchez la fiche d'entrée de l'enceinte sur cette prise. Les signaux très graves qui circulent sur les voies principales, les voies arrière et les voies centrales, sont dirigés vers cette prise lorsqu'elle est active. (La fréquence de coupure des signaux appliqués sur cette prise est égale à 90 Hz.) Pareillement, les effets basse fréquence (LFE) qui contiennent les signaux Dolby Digital et DTS sont également appliqués sur cette prise quand elle est active.

### Remarques

- Réglez le niveau sonore de l'enceinte d'extrêmes graves à l'aide de la commande qui se trouve sur cette enceinte. Vous avez également la possibilité de régler le niveau sonore au moyen du boîtier de télécommande (reportez-vous à la page 67, "RÉGLAGE DU NIVEAU DE SORTIE DES ENCEINTES CHARGÉES DE REPRODUIRE LES EFFETS SONORES").
- En fonction des valeurs données aux paramètres "1 SPEAKER SET" et "10 LFE LEVEL" de SET MENU, certains signaux ne seront pas présents sur la prise SUBWOOFER.

### 4 Prise CENTER

Il s'agit de la prise de sortie ligne de la voie centrale.

### 5 Prise REAR CENTER

Il s'agit de la prise de sortie ligne de la voie centrale arrière.

## Raccordement aux prises 6CH INPUT

Cet appareil est doté de 6 prises d'entrée supplémentaires (pour les voies MAIN gauche et droite, CENTER, SURROUND gauche et droite et SUBWOOFER) qui peuvent être utilisées pour les signaux fournis par un décodeur, un processeur de signaux ou un préamplificateur extérieurs multivoies.

Reliez les prises de sortie du décodeur extérieur aux prises 6CH INPUT. Dans le cas des voies principales et des voies pour les enceintes d'extrêmes graves, veillez à ce que les sorties gauche et droite correspondent bien aux entrées gauche et droite.

### Remarques

- Lorsque vous choisissez l'entrée 6CH INPUT, les signaux d'entrée sur les prises 6CH INPUT ont la priorité vis-à-vis de toute autre source.
- Lorsque vous choisissez l'entrée 6CH INPUT, l'appareil met hors service le processeur de signaux numériques et vous ne pouvez plus utiliser les corrections DSP de champ sonore.
- Lorsque vous choisissez l'entrée 6CH INPUT, les paramètres "1 SPEAKER SET (1A à 1E)" de SET MENU ne jouent plus aucun rôle.
- Lorsque vous utilisez le casque, seules les voies principales gauche et droite sont présentes en sortie.
- Lorsque vous choisissez l'entrée 6CH INPUT, la valeur du paramètre "15 6CH INPUT SET" de SET MENU est prise en compte.

## Raccordement du cordon d'alimentation

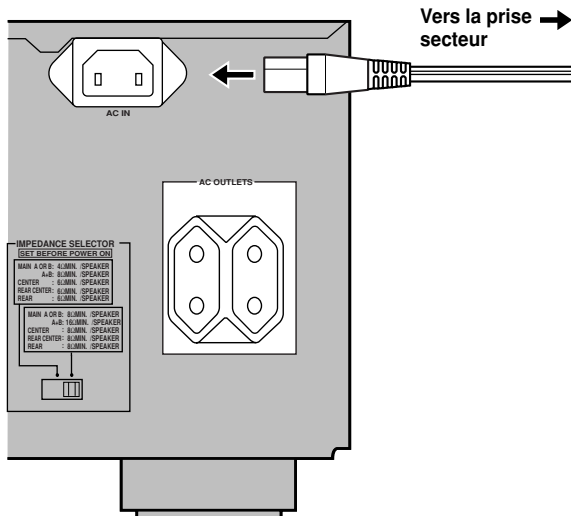

(Modèle pour l'Europe)

### ■ Raccordement du cordon d'alimentation

[Modèle pour l'Europe]

Lorsque tous les raccordements sont terminés, reliez le cordon d'alimentation à l'entrée CA puis branchez la fiche du cordon d'alimentation sur une prise secteur.

#### ATTENTION

- N'utilisez que le cordon d'alimentation fourni. Tout autre cordon pourrait être la cause d'un incendie ou d'une secousse électrique.

[Modèle pour le Royaume-Uni]

Branchez la fiche du cordon d'alimentation de cet appareil sur une prise secteur.

Branchez la fiche du cordon d'alimentation des autres appareils reliés à cet appareil sur une prise secteur.

### ■ Prises secteur (AC OUTLET(S)) (SWITCHED)

Modèle pour l'Europe ..... 2 prises secteur

Modèle pour le Royaume-Uni ..... 1 prise secteur

Utilisez ces prises pour alimenter d'autres appareils de la chaîne en y branchant la fiche de leur cordon d'alimentation. La tension sur les prises AC OUTLET(S) est commandée par la touche STANDBY/ON (ou SYSTEM POWER et STANDBY). Ces prises fournissent l'alimentation nécessaire au fonctionnement d'un autre appareil dès lors que celui-ci est en service. La puissance maximale (consommation totale) que les prises AC OUTLET(S) peuvent fournir est la suivante 100 W.

## Mise sous tension

Lorsque tous les raccordements sont terminés, mettez l'appareil sous tension.

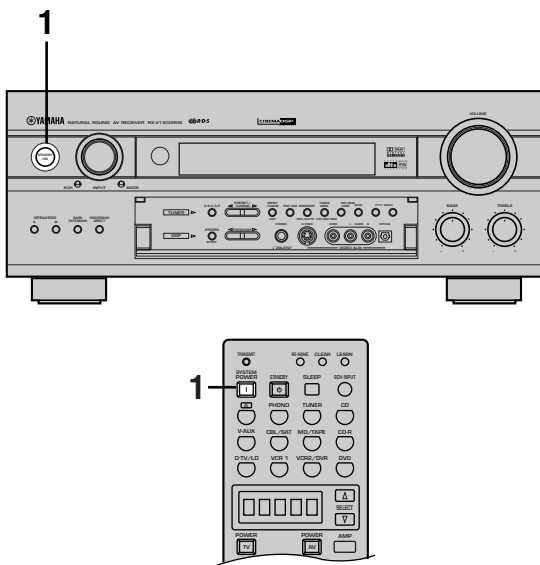

- 1 Appuyez sur la touche STANDBY/ON (la touche SYSTEM POWER dans le cas du boîtier de télécommande) pour mettre sous tension l'appareil.



Face avant

ou



Boîtier de télécommande

- 2 Mettez en service le moniteur relié à l'appareil.

# AFFICHAGE SUR L'ÉCRAN (OSD)

Vous pouvez afficher les conditions de fonctionnement de l'appareil sur un moniteur vidéo. Il est beaucoup plus facile de choisir les paramètres et leur valeur en affichant SET MENU et les corrections DSP de champ sonore sur l'écran d'un moniteur, que de le faire sur l'afficheur de l'appareil.



- Si une source vidéo fournit un signal, les informations affichées sont superposées à celles de la source.
- Le signal d'affichage sur l'écran (OSD) n'est pas présent sur les prises de sortie REC OUT, et il n'est pas enregistré en même temps que le signal vidéo des images.
- Si la source vidéo ne fournit aucun signal (ou bien la source vidéo n'est pas sous tension), les informations peuvent s'afficher sur un fond bleu, ou ne pas s'afficher du tout selon la valeur que vous choisissez pour le paramètre "13 DISPLAY SET" de SET MENU (reportez-vous à la page 66).

## Modes d'affichage sur l'écran

Vous pouvez choisir les informations que vous désirez demander à l'appareil d'afficher.

### Toutes les informations

Dans ce cas, les valeurs des paramètres des corrections DSP de champ sonore sont affichés sur le moniteur vidéo.

### Certaines informations et brièvement

Dans ce cas, les mêmes informations que celles présentées sur l'appareil s'affichent, pendant quelques instants, à la partie inférieure de l'écran du moniteur, puis ces informations s'effacent.

### Aucune information

Dans ce cas, le message "DISPLAY OFF" s'affiche brièvement à la partie inférieure de l'écran. Cela fait, aucune modification de fonctionnement n'est visible sur l'écran, sauf si cette modification concerne précisément l'affichage sur l'écran (touche ON SCREEN).

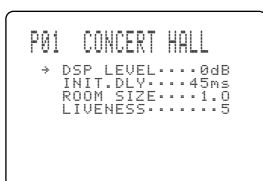

Affichage de toutes les informations

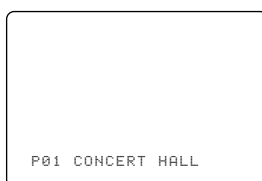

Affichage bref de certaines informations



- Quand vous choisissez le mode "Toutes les informations", la source choisie au moyen de INPUT, le réglage effectué au moyen de VOLUME et quelques autres conditions de fonctionnement sont présentes à la partie inférieure de l'écran dans les mêmes conditions que sur la face avant de l'appareil.
- SET MENU et les éléments liés au signal d'essai sont visibles sur l'écran quel que soit le mode d'affichage choisi.

## Choix du mode d'affichage

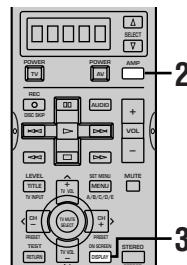

**1** Mettez en service le moniteur vidéo relié à l'appareil.

**2** Appuyez sur la touche AMP pour choisir le mode AMP.



La mention AMP apparaît sur la fenêtre d'affichage du boîtier de télécommande.

**3** Appuyez de manière répétée sur la touche ON SCREEN du boîtier de télécommande pour choisir le mode d'affichage.



Les modes d'affichage se suivent, dans l'ordre: toutes les informations, certaines informations et brièvement, aucune information.

### Remarques

- Si le moniteur vidéo n'est relié qu'aux prises COMPONENT VIDEO de l'appareil, l'affichage sur l'écran n'a pas lieu. Pour que l'affichage sur l'écran se produise, veillez à ce que le moniteur vidéo soit relié aux prises COMPONENT VIDEO, mais aussi soit aux prises VIDEO, soit aux prises S VIDEO.
- Lors de la lecture d'un enregistrement vidéo protégé contre la copie, ou d'un enregistrement vidéo contenant beaucoup de bruit, les images peuvent être instables.

## RÉGLAGES POUR TENIR COMPTE DES ENCEINTES

Lorsque l'appareil affiche SET MENU, celui-ci propose 7 paramètres pour SPEAKER SET; choisissez la valeur de chaque paramètre en fonction des enceintes existant et de leur taille. Le tableau ci-dessous récapitule les paramètres SPEAKER SET et indique leur valeur initiale et leurs valeurs possibles.

Si les valeurs initiales du tableau ci-dessus ne conviennent pas à votre installation, modifiez ces valeurs en procédant comme il est dit pour le paramètre "1 SPEAKER SET", pages 57 - 60.

### Paramètres 1A à 1G de SPEAKER SET

Paramètre	Description	Valeur choisie (La valeur initiale est en caractères gras)
<b>1A CENTER SP</b>	Ce paramètre permet de demander une sortie vers la voie centrale si elle existe, et de préciser la taille de l'enceinte de cette voie.	<b>LRG</b> /SML/NONE
<b>1B MAIN SP</b>	Ce paramètre permet de préciser la taille des enceintes des voies principales.	<b>LARGE</b> /SMALL
<b>1C REAR L/R SP</b>	Ce paramètre permet de demander une sortie vers les enceintes arrière gauche et droite si elles existent, et de préciser la taille des enceintes de ces voies.	<b>LRG</b> /SML/NONE
<b>1D REAR CT SP</b>	Ce paramètre permet de préciser la taille de l'enceinte arrière centrale.	<b>LRG</b> /SML/NONE
<b>1E LFE/BASS OUT</b>	Ce paramètre permet de sélectionner l'enceinte chargée de reproduire les effets basse fréquence (LFE) et les fréquences très graves.	SWFR/ <b>MAIN</b> /BOTH
<b>1F MAIN LEVEL</b>	Ce paramètre permet de définir le niveau de sortie des enceintes principales.	<b>Normal</b> /-10 dB
<b>1G SP B SET</b>	Précisez l'emplacement des enceintes principales qui sont reliées aux bornes SPEAKERS B.	<b>MAIN</b> / ZONE B

# RÉGLAGE DU NIVEAU DE SORTIE DES ENCEINTES

Dans cette section, nous allons examiner la manière de régler le niveau de sortie de chaque enceinte à l'aide du générateur de signal d'essai. Ce réglage fait, le niveau sonore perçu en se plaçant à la position d'écoute, est le même quelle que soit l'enceinte considérée. Cela est important pour profiter des meilleures performances du processeur numérique de champ sonore, et des décodeurs (Dolby Digital, Dolby Pro Logic, Dolby Pro Logic II, DTS, DTS ES et DTS Neo: 6).

## Remarque

- Etant donné que le signal d'essai ne peut pas être émis si le casque est branché sur l'appareil, n'oubliez pas de débrancher la fiche du cordon du casque au niveau de la prise PHONES avant de commencer les réglages.

## Avant de commencer

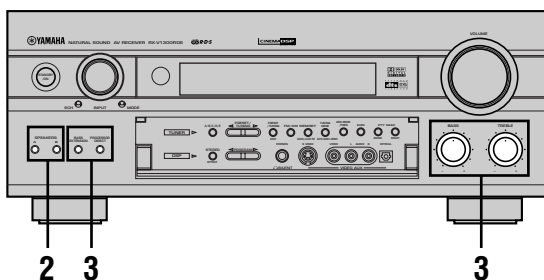

**1** Mettez en service le moniteur vidéo relié à l'appareil.

**2** Appuyez sur la touche **SPEAKERS A**, ou **B**, pour choisir les enceintes principales utilisées.

Si l'installation comporte deux jeux d'enceintes et si vous les utiliser tous deux, appuyez sur la touche A et sur la touche B.

**3** Placez les commandes **BASS** et **TREBLE**, qui se trouvent sur la face avant, en position centrale et mettez hors service **BASS EXTENSION** et **PROCESSOR DIRECT** en appuyant sur les touches correspondantes. Les mentions "BASS EXT. OFF" et "P. DIRECT OFF" apparaissent sur l'afficheur de la face avant.

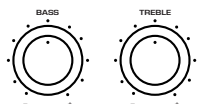

**BASS EXTENSION** **PROCESSOR DIRECT**  
Réglez sur OFF.

## Utilisation du signal d'essai (TEST DOLBY SUR.)

Utilisez le signal d'essai pour équilibrer les enceintes qui participent à la restitution de l'environnement sonore. Le réglage du niveau sonore de chaque enceinte doit être réalisé alors que vous occupez la position d'écoute; utilisez le boîtier de télécommande pour effectuer ce réglage. Lorsqu'il est terminé, sans quitter la position d'écoute employez les touches VOL +/- pour contrôler que les réglages sont satisfaisants.

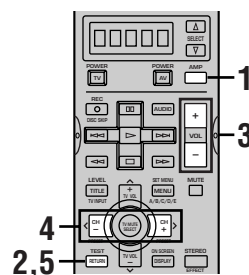

**1** Appuyez sur la touche **AMP** pour sélectionner le mode AMP.



La mention AMP apparaît sur la fenêtre d'affichage du boîtier de télécommande.

**2** Appuyez sur la touche **TEST** pour émettre le signal d'essai.



**3** Réglez le niveau sonore de façon que vous entendiez le signal d'essai.



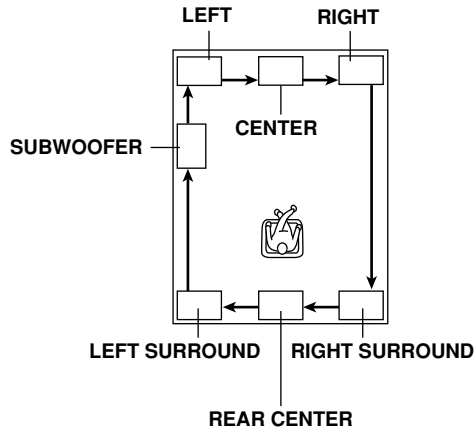

Le signal d'essai est émis, à tour de rôle, par l'enceinte principale gauche, l'enceinte centrale, l'enceinte principale droite, l'enceinte arrière droite, l'enceinte centrale arrière, l'enceinte arrière gauche et l'enceinte d'extrêmes graves. Chaque émission dure 2,5 secondes.

Des indications sur la sortie du signal d'essai figurent également sur le moniteur où est représentée l'image d'une salle d'écoute. Cela est très commode pour régler le niveau sonore de chaque enceinte.

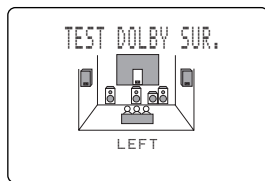

L'afficheur de la face avant indique également quelle enceinte émet le signal d'essai, dans l'ordre: TEST LEFT → TEST CENTER → TEST RIGHT → TEST R SUR. → TEST REAR CNTR → TEST L SUR. → TEST SUBWOOFER

**Remarque**

- Si le signal d'essai n'est pas émis, réglez sa commande au minimum, placez cet appareil en veille puis vérifiez toutes les liaisons avec les enceintes.

- 4 Réglez le niveau sonore des enceintes chargées de restituer les effets en utilisant les touches </> et de telle sorte que ce niveau soit identique à celui des sons provenant des enceintes principales.**  
Réglez le niveau tandis que le signal est émis par l'enceinte.

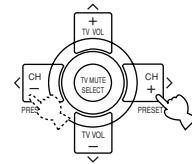

**Remarque**

- Le réglage dont il est question ici ne concerne pas le niveau sonore des enceintes principales.

- 5 Lorsque les réglages sont terminés, appuyez sur la touche TEST pour arrêter l'émission du signal d'essai.**



**Remarques**

- La qualité tonale des sons émis par l'enceinte centrale peut être réglée au moyen du paramètre "5 CENTER GEQ" de SET MENU (reportez-vous à la page 61).
- Si la valeur du paramètre "1A CENTER SP" de SET MENU est NONE, les signaux normalement destinés à la voie centrale sont automatiquement dirigés vers les voies principales gauche et droite.
- Si la valeur du paramètre "1C REAR L/R SP" de SET MENU est NONE, le niveau sonore des enceintes arrière gauche, centre et droite ne peut pas être réglé comme le suggère l'opération 4. Le signal d'essai est émis, successivement par les enceintes LEFT → CENTER → RIGHT → SUBWOOFER → LEFT... et les enceintes arrière gauche, centre et droite sont ignorées.
- Si la valeur du paramètre "1D REAR CT SP" de SET MENU est NONE, le niveau sonore de l'enceinte arrière centrale ne peut pas être réglé comme le suggère l'opération 4. Le signal d'essai est émis, successivement par les enceintes LEFT → CENTER → RIGHT → RIGHT SURROUND → LEFT SURROUND → SUBWOOFER → LEFT ... et l'enceinte centrale arrière est ignorée.



- Il est inutile, aussi longtemps que vous ne remplacez pas les enceintes existantes par d'autres enceintes, de reprendre les réglages. Pour régler le niveau sonore en fonction de la source ou de la gravure, utilisez simplement la commande prévue à cet effet.
- Vous pouvez augmenter de +10 dB le niveau de sortie des enceintes chargées de restituer les effets sonores (centre, arrière gauche, arrière droite et arrière centre). Si le niveau de sortie de ces enceintes est inférieur à celui des enceintes principales, y compris après l'avoir accru de +10 dB, choisissez alors la valeur -10 dB pour le paramètre "1F MAIN LEVEL" de SET MENU (reportez-vous à la page 60). En adoptant cette valeur, vous diminuez le niveau de sortie des enceintes principales qui n'atteint plus alors qu'un tiers du niveau normal. Après avoir donc choisi la valeur -10 dB pour le paramètre "1F MAIN LEVEL" de SET MENU, réglez une nouvelle fois le niveau de sortie des enceintes des voies centrale et arrière.

# LECTURE STANDARD

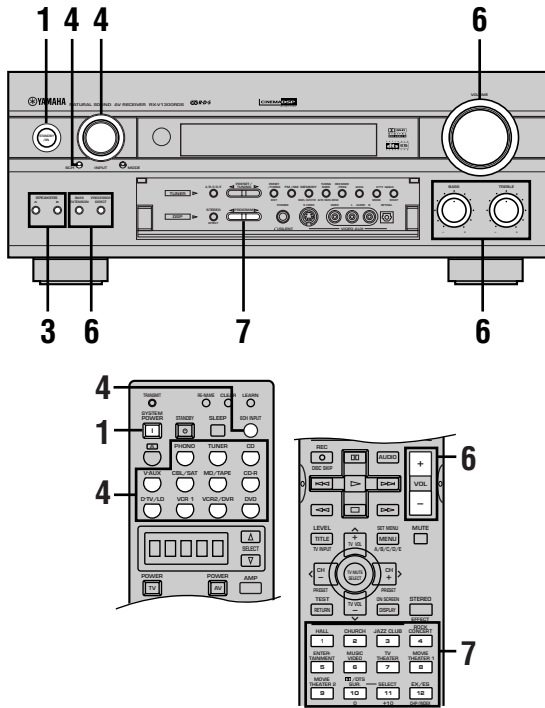

**1** Appuyez sur la touche **STANDBY/ON** (ou la touche **SYSTEM POWER** dans le cas du boîtier de télécommande) pour mettre sous tension l'appareil.



**2** Mettez en service le moniteur vidéo relié à l'appareil.

**3** Appuyez sur la touche **SPEAKERS A**, ou **B**, pour choisir les enceintes principales utilisées. Si l'installation comporte deux jeux d'enceintes et si vous les utilisez tous deux, appuyez sur la touche A et sur la touche B. Le témoin correspondant au jeu d'enceintes choisies s'éclaire sur l'afficheur de la face avant.

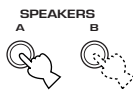

**4** Tournez le sélecteur **INPUT** (ou appuyez sur une des touches de sélection d'entrée dans le cas du boîtier de télécommande) pour choisir la source.

Le nom de la source et le mode d'entrée sont indiqués, pendant quelques secondes, sur l'afficheur de la face avant et également sur le moniteur vidéo.

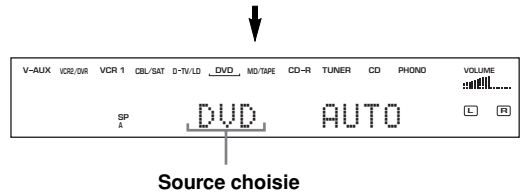
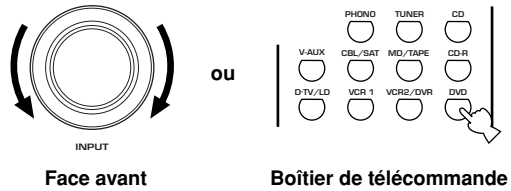

### Remarque

- Le nom de la source est celui de la prise placée sur le panneau arrière de l'appareil et non pas celui de l'appareil relié à cet appareil-ci.

### Pour choisir la source reliée aux prises 6CH INPUT

Appuyez sur la touche **6CH (INPUT)** jusqu'à ce que "6CH INPUT" apparaisse sur l'afficheur de la face avant et sur le moniteur.

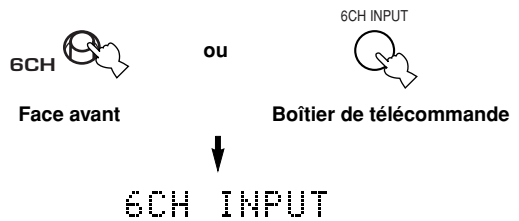

### Remarques

- Si la mention "6CH INPUT" apparaît sur l'afficheur de la face avant et sur le moniteur vidéo, la lecture d'une autre source devient impossible. Pour choisir une autre source à l'aide du sélecteur INPUT (ou d'une des touches de sélection d'entrée dans le cas du boîtier de télécommande), appuyez tout d'abord sur la touche **6CH (INPUT)** de manière à éteindre la mention "6CH INPUT" sur l'afficheur de la face avant et sur le moniteur vidéo.
- Si vous désirez écouter le signal de la source audio reliée aux prises **6CH INPUT** et en même temps les images d'une source vidéo, sélectionnez tout d'abord la source vidéo puis appuyez sur la touche **6CH (INPUT)**.

## 5 Selon la source, commandez la lecture de la gravure, ou bien choisissez une station de radio.

Reportez-vous au mode d'emploi de l'appareil concerné.

### Remarque

- Lors de la lecture d'une source vidéo qui fait appel à des signaux embrouillés ou codés pour empêcher la copie, l'image elle-même peut être perturbée par ces signaux.

## 6 Réglez le niveau sonore à la valeur convenable.

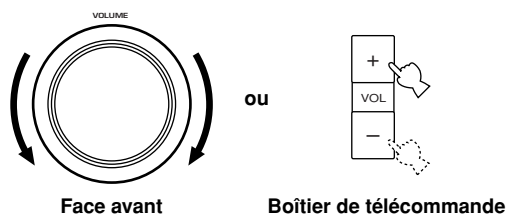

Le cas échéant, apportez des corrections de tonalité à l'aide des commandes BASS, TREBLE, BASS EXTENSION. Ces commandes ne jouent un rôle que vis-à-vis des sons émis par les enceintes principales.

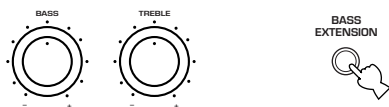

### Remarques

- Si l'appareil relié à l'une des prises VCR 1 OUT, VCR 2/DVR OUT, CD-R OUT ou MD/TAPE OUT, est hors service, les sons peuvent être déformés, ou leur amplitude peut être réduite. En ce cas, mettez l'appareil en service.
- L'accentuation BASS EXTENSION peut être sans effet si la valeur du paramètre "1B MAIN SP" de SET MENU est SMALL ou si celle de "1E LFE/BASS OUT" est SWFR.

## 7 Le cas échéant, sélectionnez une correction DSP.

Utilisez les touches PROGRAM <◁/▷ (les touches des corrections DSP dans le cas du boîtier de télécommande) pour choisir une correction DSP. Pour de plus amples détails concernant les corrections DSP, reportez-vous aux pages 33 - 37.

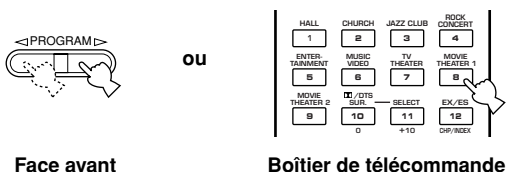

## Image de fond (BGV, back ground video)

La fonction BGV permet d'associer le signal vidéo fourni par une source au signal sonore fournit par une autre source. Par exemple, vous pouvez écouter une oeuvre de musique classique tout en regardant les images superbes d'un documentaire de voyage.

Au moyen du boîtier de télécommande, choisissez une source parmi les sources vidéo possibles; procédez ensuite pareillement pour la source audio. La fonction BGV ne peut pas être employée si les sources ont été choisies au moyen des touches INPUT de la face avant.

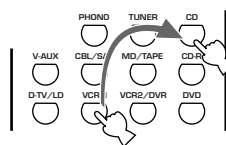

## Pour couper les sons

Appuyez sur la touche MUTE du boîtier de télécommande.



Pour rétablir les sons, appuyez une nouvelle fois sur la touche MUTE.



- Vous pouvez également rétablir les sons en appuyant sur une touche de fonctionnement telle que VOL +/-.
- Quand le son est coupé, la mention "MUTE" clignote sur l'afficheur de la face avant.
- Lorsque l'appareil passe en veille, le silencieux est supprimé.

## Lorsque vous avez terminé d'utiliser l'appareil

Appuyez sur la touche STANDBY/ON (STANDBY dans le cas du boîtier de télécommande) de manière à placer l'appareil en veille.





## Modes d'entrée et indications

Cet appareil est pourvu de plusieurs prises d'entrée. Vous pouvez préciser la priorité d'un signal d'entrée parmi différents signaux d'entrée.

**Appuyez de manière répétée sur la touche MODE de la face avant jusqu'à ce que le mode d'entrée apparaisse sur l'afficheur de l'appareil et sur le moniteur vidéo (vous pouvez également utiliser le sélecteur d'entrée du boîtier de télécommande sur lequel vous avez agi pour sélectionner la source).**

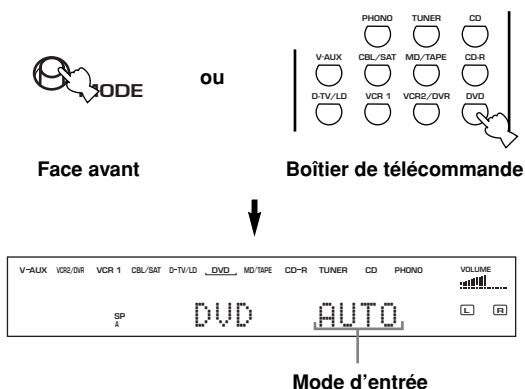

- AUTO:** La sélection du signal d'entrée s'effectue automatiquement dans l'ordre suivant:
- 1) Signaux numériques
  - 2) Signaux analogiques
- DTS:** En ce cas, seuls les signaux codés DTS sont choisis, même si d'autres signaux sont également disponibles sur les entrées.
- ANALOG:** En ce cas, seuls les signaux analogiques sont choisis, même si d'autres signaux, par exemple des signaux numériques, sont également disponibles sur les entrées.

### Remarques

- Dans le cas où des signaux numériques sont appliqués sur les prises OPTICAL et COAXIAL, ce sont les signaux présents sur la prise COAXIAL qui ont la priorité sur ceux des prises OPTICAL.
- Certains lecteurs de LD ou de DVD, ne fournissent les signaux codés Dolby Digital ou DTS qu'après un bref retard à la suite d'une recherche car le lecteur doit à nouveau déterminer le type de ces signaux avant de reprendre la lecture.
- Dans le cas de certains lecteurs de Laser Disc, aucun son n'est fourni si le disque ne comporte pas de gravure numérique. En ce cas, sélectionnez ANALOG comme mode d'entrée.



- Si vous choisissez le mode AUTO, l'appareil détermine automatiquement le type de signal. S'il détecte un signal Dolby Digital ou un signal DTS, son décodeur se règle alors comme il convient.
- Lorsque vous mettez l'appareil en service, le mode d'entrée est celui défini par le paramètre "8 INPUT MODE" de SET MENU (pour de plus amples détails, reportez-vous à la page 63).

## Remarques sur les signaux numériques

Les prises d'entrée pour signaux numériques de cet appareil acceptent les signaux dont la fréquence d'échantillonnage est inférieure ou égale à 96 kHz. Si la fréquence d'échantillonnage dépasse 48 kHz, tenez compte des points suivants.

- Il n'est pas possible de choisir une correction DSP. Les sons ne sont émis que par les enceintes principales gauche et droite, comme s'il s'agissait de sons stéréophoniques 2 voies.
- Utilisez la prise d'entrée coaxiale (COAXIAL IN) pour l'entrée des signaux numériques dont la fréquence d'échantillonnage ne dépasse 96 kHz. Ces signaux ne seront peut-être pas convenablement restitués si la prise d'entrée optique (OPTICAL IN) est choisie.
- Le réglage du niveau sonore des enceintes, autres que l'enceinte d'extrêmes graves, restituant les effets sonores n'est pas possible.

## Remarques sur la lecture de CD et LD codés DTS

- Si les signaux numériques fournis par le lecteur ont fait l'objet d'un quelconque traitement, le décodage DTS peut être impossible, même si une liaison numérique relie le lecteur à l'appareil.
- Si le mode choisi est ANALOG et si le disque est codé DTS, l'appareil produit du bruit résultant de l'absence de traitement des signaux DTS. Pour l'écoute d'une source DTS, assurez-vous de relier la source à une prise d'entrée pour signaux numériques et de choisir comme mode d'entrée AUTO ou DTS.
- Si vous choisissez le mode ANALOG alors que l'appareil procède à la lecture d'un disque codé DTS, aucun son n'est émis.
- Si le mode choisi est AUTO et si la source fournit des signaux DTS;
  - l'appareil adopte automatiquement le mode permettant le décodage des signaux DTS (le témoin "dts" s'éclaire) dès qu'il a détecté le signal DTS. Lorsque la lecture est terminée, le témoin "dts" peut clignoter. Pendant ce clignotement, seule une source DTS peut être décodée. Si vous désirez passer à l'écoute d'une source PCM, sélectionnez le mode AUTO.
  - le témoin "dts" peut clignoter pendant une recherche ou un saut alors que la source DTS fournit un signal et que le mode d'entrée sélectionné est AUTO. Si cette situation se poursuit au-delà de 30 secondes, l'appareil passe du mode "décodage DTS" au mode PCM. A ce moment-là, le témoin "dts" s'éteint.

## Choix d'une correction de champ sonore

En choisissant une correction DSP de champ sonore, vous pouvez mieux profiter encore de la musique et des dialogues. Cet appareil propose 10 corrections DSP de champ sonore qui sont elles-mêmes divisées en plusieurs groupes. Le choix effectif dépend du format du signal d'entrée et toutes les corrections secondaires ne sont pas disponibles avec tous les formats. Pour de plus amples détails concernant chaque correction, reportez-vous aux pages 33 - 37.

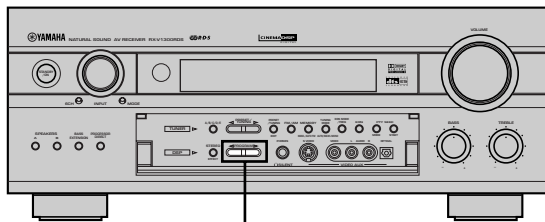

2

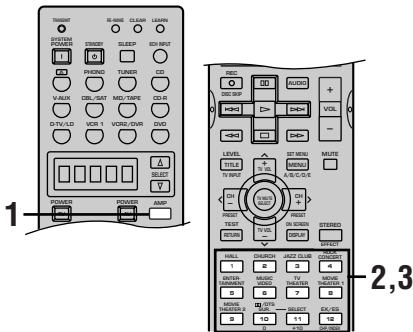

1

2,3

- 1** Appuyez sur la touche **AMP** pour sélectionner le mode AMP.



- 2** Utilisez les touches **PROGRAM** </> (une des touches numériques sur la télécommande) pour sélectionner une correction donnée.

Le nom de cette correction apparaît sur l'afficheur de la face avant et sur le moniteur vidéo.

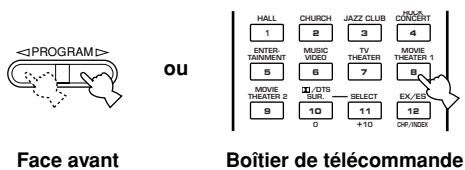

Face avant

Boîtier de télécommande

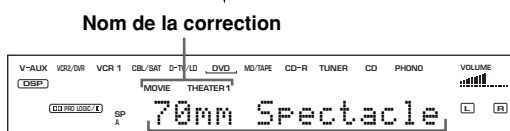

Nom de la correction

Nom de la correction secondaire

- 3** Après avoir sélectionné une correction, appuyez de manière répétée sur la même touche pour choisir une correction secondaire, s'il en existe.

Par exemple, pour sélectionner la correction secondaire "70 mm Sci-Fi", appuyez de manière répétée sur la touche MOVIE THEATER 1.

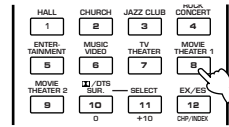

Nom de la correction



Nom de la correction secondaire

### Remarques

- Lorsque vous choisissez une source, l'appareil adopte automatiquement la dernière correction DSP de champ employée avec cette source.
- Au moment de la mise en veille, une référence à la source et à la correction de champ sonore est placée en mémoire et automatiquement choisie lors de la mise en service suivante.
- Si des signaux Dolby Digital ou DTS sont appliqués sur l'appareil alors que le mode d'entrée est AUTO, la correction DSP de champ sonore (n° 8-10) adoptée automatiquement dépend du codage.
- Pendant la lecture d'une source monaurale avec PRO LOGIC/Normal, PRO LOGIC/Enhanced, PRO LOGIC II Movie ou Neo: 6 Cinema, aucun son n'est émis par les enceintes principales ni par les enceintes arrière. Les sons ne sont émis que par l'enceinte centrale. Toutefois, si la valeur du paramètre "1A CENTER SP" de SET MENU est NONE, les sons destinés à la voie centrale sont alors émis par les enceintes principales.
- Si une source reliée aux prises d'entrée 6CH INPUT est sélectionnée, le processeur numérique de champ sonore ne peut pas être utilisé.
- Si la source fournit des signaux numériques dont la fréquence d'échantillonnage est égale à 48 kHz, aucune correction DSP ne peut être sélectionnée. En ce cas, les sonorités sont reproduites comme s'il s'agissait de 2 voies stéréophoniques.



- Choisissez une correction de champ sonore qui tienne compte de vos goûts, et n'accordez pas beaucoup d'importance au nom. L'acoustique de votre salon d'écoute joue un rôle certain vis-à-vis de la correction DSP. Tentez de réduire autant que possible les réflexions sonores pour que les effets créés par la correction soient maximum.

## Choix de PRO LOGIC, PRO LOGIC II ou Neo: 6

Une source à 2 voies peut être convertie en 5 ou 6 voies grâce à PRO LOGIC, PRO LOGIC II ou Neo: 6, deux éléments de la correction n°10.

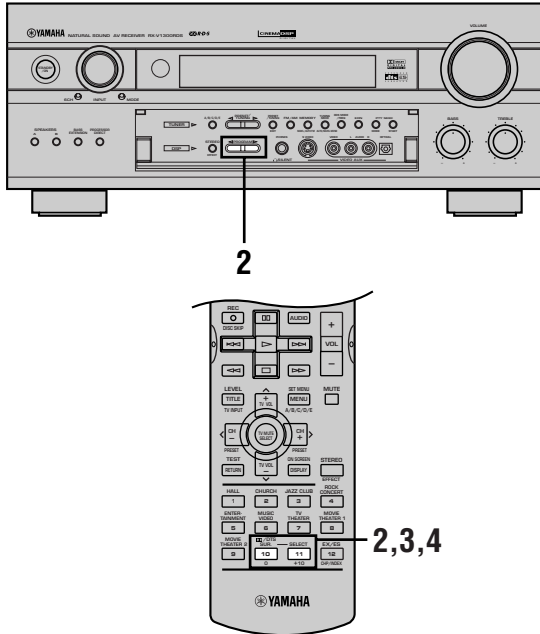

**1** Sélectionnez la source à 2 voies et commandez la lecture.

**2** (A partir des touches de la face avant) Choisissez un décodeur et une correction secondaire. Appuyez de façon répétée sur la touche PROGRAM ◀ / ▶ de la face avant pour sélectionner PRO LOGIC, PRO LOGIC II ou Neo: 6.



Face avant

(A partir des touches du boîtier de télécommande) Appuyez sur la touche DTS SUR. du boîtier de télécommande.

La correction secondaire précédemment sélectionnée s'inscrit sur l'afficheur de la face avant.

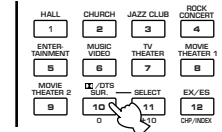

Boîtier de télécommande



**3** Sélectionnez un décodeur.

Appuyez sur la touche SELECT pour sélectionner PRO LOGIC, PRO LOGIC II ou Neo: 6.

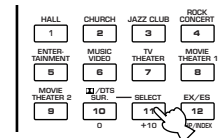

**4** Sélectionnez une correction secondaire qui convienne à la source.

Chaque pression sur la touche DTS SUR., modifie comme suit la sélection opérée.

- Si PRO LOGIC a été sélectionné Normal ↔ Enhanced
- Si PRO LOGIC II a été sélectionné Movie ↔ Music
- Si Neo: 6 a été sélectionné Cinema ↔ Music

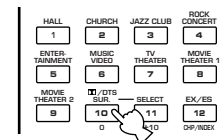

### Remarque

- Les décodeurs PRO LOGIC, PRO LOGIC II et Neo: 6 ne peuvent décoder que les sources à 2 voies.

## ■ Ecoute d'un gravure Dolby Digital EX ou DTS ES

Appuyez sur la touche EX/ES pour mettre en service le décodeur Dolby Digital EX ou le décodeur DTS ES de manière à profiter d'une source Dolby Digital EX ou DTS ES avec une enceinte centrale arrière.

Chaque pression sur la touche EX/ES, modifie comme suit les indications affichées: AUTO → Discrete 6.1 → Matrix 6.1 → OFF (Arrêt).

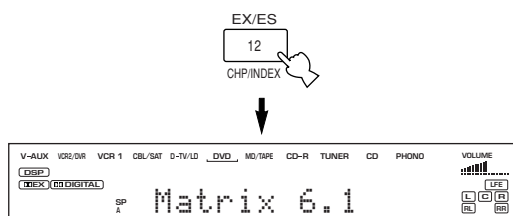

- AUTO:** Ce mode assure la sélection automatique de Dolby Digital EX/DTS ES Matrix 6.1/DTS ES Discrete 6.1 en fonction du signal de la source d'entrée que cet appareil peut détecter. L'enceinte arrière centrale ne fonctionne pas avec les sources à 5,1 voies.
- Discrete 6.1:** Ce mode peut être sélectionné uniquement quand une source au format DTS ES Discrete a été détectée. (Le témoin DISCRETE s'éclaire.)
- Matrix 6.1:** Ce mode permet la reproduction à 6 voies de la source d'entrée en utilisant le décodeur Matrix 6.1. (L'indicateur **DOLBY EX** ou MATRIX s'allume.)
- OFF:** L'enceinte arrière centrale ne fonctionne pas dans ce mode.

### Remarques

- Certains disques compatibles 6,1 voies ne délivrent pas de signal (drapeau) que cet appareil puisse détecter automatiquement. Pour la restitution de ces disques avec 6,1 voies, choisissez "Matrix 6.1".
- Même si vous appuyez sur la touche EX/ES, la restitution avec 6,1 voies n'est pas possible dans les cas suivants:
  - ① La valeur "NONE" a été donnée au paramètre "1C REAR L/R SP".
  - ② Les effets sonores ne sont pas en service.
  - ③ La source est l'appareil relié aux prises 6CH INPUT.
  - ④ La source est Dolby Digital KARAOKE.
  - ⑤ L'alimentation de l'appareil a été coupée et le mode d'entrée AUTO a été rétabli.
  - ⑥ Le casque est branché sur l'appareil.

## ■ Virtual CINEMA DSP

Avec Virtual CINEMA DSP, vous pouvez profiter de toutes les corrections DSP même si l'installation ne comporte aucune enceinte arrière. Des enceintes virtuelles sont créées, qui restituent le champ sonore naturel. Virtual CINEMA DSP est adopté, en fonction de la correction DSP choisie, dans la mesure où la valeur du paramètre "1C REAR L/R SP" de SET MENU est NONE.

### Remarque

- Dans les cas suivants, l'appareil n'adopte pas Virtual CINEMA DSP, même si la valeur du paramètre "1C REAR L/R SP" est NONE:
  - vous choisissez une des corrections 6ch Stereo, DOLBY DIGITAL Normal, Pro Logic Normal, Pro Logic II, DTS Normal ou Neo: 6;
  - les effets sonores sont hors service;
  - 6CH INPUT est sélectionnée comme source;
  - la source fournit des signaux numériques dont la fréquence d'échantillonnage est égale à 96 kHz;
  - vous utilisez le générateur de signal d'essai;
  - le casque est branché sur l'appareil.

## ■ SILENT CINEMA DSP

SILENT CINEMA DSP vous permet de profiter d'un champ sonore puissant sans faire usage des enceintes. Après avoir branché le casque sur la prise PHONES, vous pouvez utiliser SILENT CINEMA DSP, et toutes les corrections DSP de champ sonore. Le témoin "SILENT", sur la face avant, s'éclaire. (Si les effets sonores sont coupés, vous entendez le signal stéréophonique de la source.)

### Remarque

- Cet appareil n'est pas réglé en mode SILENT CINEMA DSP même si l'effet sonore est en service dans les cas suivants:
  - Quand 6CH INPUT est sélectionné comme source d'entrée.
  - Quand un signal numérique de fréquence d'échantillonnage de 48 kHz est entré.

## ■ Reproduction stéréophonique standard

**Appuyez sur la touche STEREO/EFFECT pour mettre hors service les effets sonores et écouter le signal stéréophonique standard.**

Appuyez une nouvelle fois sur la touche STEREO/EFFECT pour remettre en service les effets sonores.

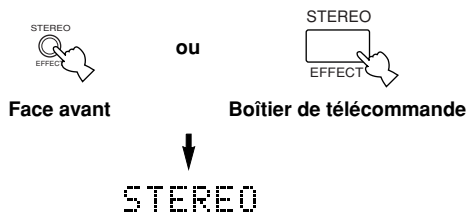

### Remarques

- Si la valeur du paramètre "1B MAIN SP" de SET MENU est "SMALL" et celle de "1E LFE/BASS OUT" est "SWFR", ou si la valeur du paramètre "1E LFE/BASS OUT" est "BOTH", les signaux très graves LFE sont émis par l'enceinte d'extrêmes graves.
- Si vous mettez hors service les effets sonores alors que le signal est au format DTS ou Dolby Digital, la dynamique du signal subit automatiquement une compression et les signaux destinés aux voies centrales et arrière sont mélangés à ceux des voies principales.
- Si vous mettez hors service les effets sonores, le niveau de sortie peut se trouver très sensiblement réduit; cela peut se produire également si vous donnez la valeur MIN au paramètre "11 D-RANGE" de SET MENU. En ce cas, rétablissez les effets sonores.

## ■ Affichage des informations relatives à la source

Lors de la reproduction en stéréophonique, vous pouvez afficher des informations sur le signal fourni par la source reliée à cet appareil telles que le type, le format et la fréquence d'échantillonnage.

(Pendant la lecture d'une source)

**1** Appuyez sur la touche AMP pour sélectionner le mode AMP.

**2** Appuyez sur la touche  $\vee/\wedge$  pour afficher les informations qui concernent le signal d'entrée.

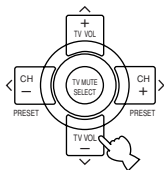

## PROCESSEUR NUMÉRIQUE DE CHAMP SONORE (DSP)

### Qu'est-ce qu'un champ sonore?



Un champ sonore "caractérise les réflexions des sons à l'intérieur d'un volume donné". Dans une salle de concert et les autres lieux où se produisent les musiciens, nous entendons les premières réflexions et les réverbérations mais aussi les sons directs émis par l'instrument de musique. Les différences existant au niveau des premières réflexions et des réverbérations, signent chaque salle et lui confèrent une qualité sonore propre et reconnaissable.

Les ingénieurs de Yamaha ont examiné l'acoustique de théâtres et de salles de concert du monde entier et recueilli des échantillons sonores nombreux. Après traitement de ces données brutes, nos ingénieurs ont tiré les éléments qui ont été introduits dans les mémoires de cet appareil.

### Corrections DSP haute fidélité

Restituer le champ sonore d'une salle de concert ou d'un opéra, requiert la localisation, dans votre salon d'écoute, des sources sonores virtuelles. Le système stéréophonique habituel faisant appel à 2 enceintes n'est pas capable de recréer un champ sonore réaliste. Le processeur (DSP) de Yamaha exige que 4 enceintes chargées de reproduire les effets sonores soient présentes pour recréer les champs sonores qui ont été mesurés à l'origine. Le processeur agit sur l'amplitude et le retard des signaux émis par les 4 enceintes chargées des effets sonores de façon que des sources sonores virtuelles forment un cercle autour de l'auditoire.

### CINEMA-DSP

Les réalisateurs de film placent le plus souvent les dialogues au niveau de l'écran, les effets sonores légèrement derrière l'écran, la musique plus loin derrière et les effets sonores autour de l'auditoire. Bien entendu, tous ces sons doivent être synchronisés sur les images.

CINEMA-DSP est une version perfectionnée de YAMAHA DSP qui a été élaborée spécialement pour les bandes sonores de film. CINEMA-DSP intègre les technologies de reproduction de l'environnement acoustique DTS, Dolby Digital et Dolby Pro Logic et les corrections de champ YAMAHA DSP, dans le dessein de simuler l'environnement sonore, et de recréer, dans votre salon, le "vrai" son du cinéma. Grâce à un traitement DSP original, les corrections CINEMA-DSP de champ sonore ajoutent des informations aux voies gauche, centrale et droite pour que l'auditeur puisse entendre des dialogues réalistes, et bénéficier de sons amples, avec des transitions régulières entre les sources, le tout dans un environnement qui s'étend bien au-delà de l'écran.

Lorsque l'appareil détecte la présence d'un signal DTS ou Dolby Digital, le processeur CINEMA-DSP de champ sonore adopte alors le champ le plus approprié.

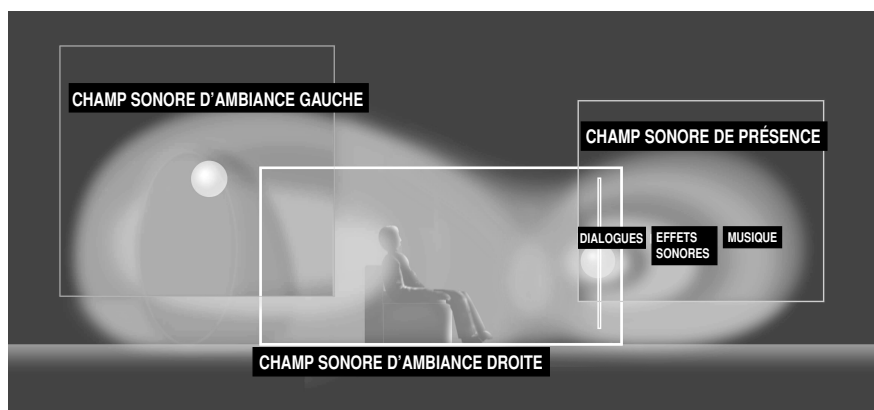

## STRAIGHT DECODE (Décodage direct)

Cet appareil possède plusieurs décodeurs précis:

- Décodeur Dolby Digital/DTS pour la reproduction multivoie des sons d'origine
- Décodeur Dolby Digital EX/DTS ES pour la restitution d'une voie arrière centrale supplémentaire
- Décodeur Dolby Pro Logic/Pro Logic II/DTS Neo:6 pour la reproduction multivoie des sources 2 voies

Sélectionnez un quelconque des modes STRAIGHT DECODE de la correction 10 (sauf la correction secondaire "Enhanced") pour utiliser ces décodeurs en vue de la reproduction des sons d'origine, sans addition d'effets sonores. Dans ces conditions, le témoin DSP est éteint puisqu'aucun effet DSP n'est appliqué.

## Effets de champ sonore

Les pistes sonores à 6 voies que portent les films en 70 mm, produisent une localisation précise du champ sonore et des sons riches et profonds, sans faire appel à un procédé matriciel. Les corrections MOVIE THEATER que cet appareil est capable de générer, permettent d'obtenir la même localisation et la même qualité sonore que celles des pistes sonores à 6 voies d'un film. Les décodeurs Dolby Digital et DTS intégrés, vous apportent, à domicile, la qualité sonore professionnelle que vous avez aimé à l'occasion de vos visites aux cinémas. Grâce aux corrections MOVIE THEATER, vous pouvez recréer les sonorités dynamiques de la technologie Dolby Digital et DTS qui vous donnent l'impression d'assister à la projection d'un film dans une salle d'exclusivité.

### ■ Dolby Digital/DTS + Effets de champ sonore DSP

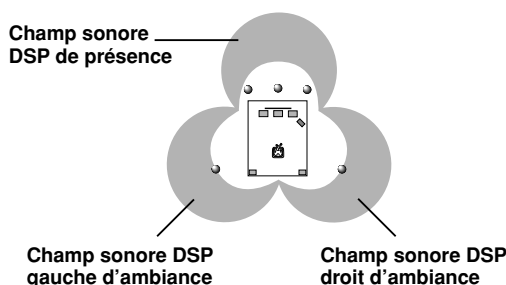

Ces corrections font appel au processeur YAMAHA (DSP) à 3 champs pour modifier les signaux Dolby Digital ou DTS avant, ainsi que les signaux d'ambiance gauche et d'ambiance droite. Ce traitement permet à l'appareil de simuler le champ sonore immense et l'atmosphère d'un cinéma équipé d'un système Dolby Digital ou DTS, sans que cela soit au détriment de la séparation des voies.

### ■ Dolby Digital EX/DTS ES + Effets de champ sonore DSP

Ces corrections produisent un environnement avec des effets sonores amples grâce à l'emploi d'un champ sonore central arrière obtenu au moyen des signaux appliqués sur la voie centrale arrière.

### ■ Dolby Pro Logic + Effets de champ sonore DSP

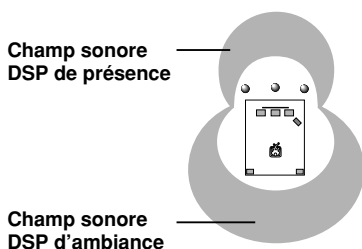

La plupart des bandes sonores de film comporte 4 voies (gauche, centre, droite et environnement sonore) codées par procédé matriciel selon le format Dolby Surround et enregistrées sur les pistes sonores gauche et droite. Les signaux de ces pistes sont ensuite traités par le décodeur Dolby Pro Logic. Les corrections MOVIE THEATER sont conçues pour recréer l'ampleur et les nuances subtiles qui sont plus ou moins perdues lors du codage et du décodage.

### ■ Dolby Pro Logic II /DTS Neo: 6

Les décodeurs Dolby Pro Logic II et DTS Neo: 6 qui équipent cet appareil produisent 5 ou 6 voies pleine gamme à partir d'une gravure Dolby Surround. Ils proposent également 2 modes de fonctionnement: MOVIE/CINEMA pour les films, et MUSIC pour les sources à 2 voies.

## Particularités des corrections DSP

La liste qui suit vous fournit une brève description des champs sonores produits par chaque correction DSP. N'oubliez pas que la plupart de ces corrections sont des simulations numériques précises d'environnements acoustiques existant.

Mode	Type de la source	N°	Correction	Correction secondaire	Particularités
HI-FI DSP	Sources musicales	1	CONCERT HALL	—	Il s'agit d'une salle de concert circulaire dans laquelle se produisent de riches effets sonores. Les réflexions marquées en provenance de toutes les directions accentuent le maintien des sons. Le champ sonore est très présent et vous êtes assis au centre, près de la scène.
		2	CHURCH	—	Il s'agit de l'environnement acoustique d'une grande église comportant un dôme élevé et deux rangées de colonnes. Le retard des réverbérations est très important, et les premières réflexions sont moins amples qu'avec les autres corrections de champ sonore.
		3	JAZZ CLUB	—	Il s'agit du champ sonore d'un fameux club de jazz de New York, "The Bottom Line". Environ 300 personnes peuvent prendre place à droite et à gauche, dans un champ sonore très vivant.
		4	ROCK CONCERT	—	C'est la correction idéale pour la musique de rock dynamique. Les données ont été enregistrées dans le club le plus "chaud" de Los Angeles. Le siège de l'auditeur virtuel est au centre-gauche de la salle.
		5	ENTERTAINMENT	Disco	Cette correction recrée l'environnement acoustique d'un disco très fréquenté, en plein cœur d'une ville. Le son est dense et très concentré. Il est également très solide et très "proche".
6ch Stereo	Les sons directs peuvent être perçus sur une zone d'écoute très vaste. Il s'agit du champ sonore parfait pour une musique d'ambiance lors d'une fête entre amis.				
CINEMA DSP	Sources audiovisuelles	5	ENTERTAINMENT	Game	Cette correction ajoute de la profondeur et de l'ampleur aux sons émis par les jeux vidéo.
		6	MUSIC VIDEO	—	Cette correction produit une atmosphère enthousiasmante et vous donne l'impression d'assister à un concert de jazz ou de rock.
		7	TV THEATER	Mono Movie	Cette correction est destinée à accompagner les sources vidéo en monophonie (par exemple, les vieux films). Elle produit des réverbérations optimales pour créer une belle profondeur de son en utilisant seulement le champ sonore de présence.
				Variety/Sports	Bien que le champ sonore de présence soit relativement étroit, le champ sonore d'ambiance s'appuie sur l'environnement acoustique d'une grande salle de concert. Avec cette correction, vous aurez plus de plaisir encore à regarder certains programmes télévisés tels que variétés, informations, musique et sports.



**PROCESSEUR NUMÉRIQUE DE CHAMP SONORE (DSP)**

Mode	Type de la source	N°	Correction	Correction secondaire	Particularités	
CINEMA DSP	Films	8	MOVIE THEATER 1	Spectacle	Cette correction crée le champ sonore extrêmement large d'une salle de cinéma où est projeté un film en 70 mm. Elle reproduit précisément la source sonore, ce qui donne à la vidéo et aux champs sonores un réalisme incroyable. Cette correction est idéale dans le cas de toutes les sources vidéo Dolby Surround, Dolby Digital et DTS (et tout particulièrement, pour les films à grand spectacle).	
				Sci-Fi	Cette correction reproduit bien l'espace large et cinématique que les bandes sonores des derniers films de science-fiction ont tenté de créer. Vous pouvez vous divertir avec un film de science-fiction baigné dans un espace sonore virtuel compatible avec Dolby Surround, Dolby Digital et DTS et aux effets sonores bénéficiant des toutes dernières techniques.	
		9	MOVIE THEATER 2	Adventure	Cette correction est spécialement destinée à reproduire la piste sonore multivoie des tout derniers film en 70 mm. Le champ sonore vise à simuler celui des plus récentes salles d'exclusivité; les réverbérations du champ sonore lui-même sont aussi légères que possible.	
				General	Cette correction est prévue pour la piste sonore multivoie des films en 70 mm; le champ sonore est doux et extensible. Le champ de présence est relativement étroit. Il s'étend autour de l'écran et dans sa direction de façon que les échos des conversations soient atténués mais sans perte de clarté pour ces dernières.	
		10	DOLBY DIGITAL	Enhanced	Enhanced	Cette correction simule bien les champs produits par plusieurs enceintes d'ambiance dans une salle où sont projetés des films en 35 mm. Le décodage Dolby Pro Logic, Dolby Digital ou DTS et le traitement numérique du champ sonore créent des effets précis sans altérer l'orientation originale des sons. Les effets d'ambiance produits par ce champ sonore entourent complètement l'auditoire, à gauche, à droite, derrière et du côté de l'écran.
			DTS DIGITAL SUR			
			PRO LOGIC			
		STRAIGHT DECODE	10	DOLBY DIGITAL	Normal	Le décodeur intégré reproduit précisément les sons et les effets sonores des sources. Le traitement très efficace du décodeur améliore la diaphonie et la séparation des voies et permet un meilleur positionnement des sons, en particulier au niveau de leur précision. Cette correction ne fait appel à aucun effet DSP.
				DTS DIGITAL SUR		
				PRO LOGIC	Normal	
PRO LOGIC II						
DTS Neo:6	Cinema					
	Music					

**Tableau des noms de correction pour chaque format d'entrée**

N°	Entrée Correction	Stéréophonie 2 voies	DOLBY DIGITAL		DTS	
			Décodeur DOLBY DIGITAL EX: inactif (hors)	Décodeur DOLBY DIGITAL EX: actif (en)	Décodeur DTS ES: inactif (hors)	Décodeur DTS ES: inactif (en)
8	MOVIE THEATER 1	70 mm Spectacle	DGTL Spectacle	Spectacle EX	DTS Spectacle	Spectacle ES
		70 mm Sci-Fi	DGTL Sci-Fi	Sci-Fi EX	DTS Sci-Fi	Sci-Fi ES
9	MOVIE THEATER 2	70 mm Adventure	DGTL Adventure	Adventure EX	DTS Adventure	Adventure ES
		70 mm General	DGTL General	General EX	DTS General	General ES
10	DOLBY DIGITAL	—	Normal	Dolby D EX	—	—
		—	Enhanced	EX Enhanced	—	—
	DTS DGTL SUR	—	—	—	Normal	ES Matrix 6.1*1 ES Dscrt 6.1*2
		—	—	—	Enhanced	Enhanced ES
	PRO LOGIC	Normal	—	—	—	—
		Enhanced	—	—	—	—
	PRO LOGIC II	Movie	—	—	—	—
		Music	—	—	—	—
	DTS Neo: 6	Cinema	—	—	—	—
		Music	—	—	—	—

\*1 Dans ce cas, le décodeur matriciel DTS ES est actif.

\*2 Dans ce cas, le décodeur discret DTS ES est actif.



- Si un signal Dolby Digital ou DTS est appliqué à l'entrée alors que l'appareil est en mode AUTO, la correction DSP automatiquement adoptée est le champ sonore Dolby Digital, ou le champ sonore DTS.
- Si une gravure Dolby Digital Surround EX ou DTS ES est lue alors qu'AUTO est choisi et que vous appuyez sur la touche EX/ES du boîtier de télécommande, le décodeur Dolby Digital EX ou DTS ES se met en service de lui-même et la correction DSP correspondante est sélectionnée.
- La touche EX/ES du boîtier de télécommande peut être utilisée pour reproduire les sources Dolby Digital ou DTS 5.1 avec l'enceinte centrale arrière. Dans ce cas, le nom du programme change pour le nom correspondant pour 6,1 voies.
- Lors de la lecture d'une source à 6,1 canaux avec la touche EX/ES du boîtier de télécommande hors service, le nom du programme change sur le nom correspondant pour 5,1 voies.

**Remarque**

- Le témoin "  " ne s'éclaire pas lors de la sélection de la correction n°10, sauf en modes Enhanced.

# SYNTONISEUR

## Accord automatique et accord manuel

Il existe 2 manières d'effectuer l'accord: automatique ou manuel. L'accord automatique est commode si la station émet un signal puissant et si ce signal n'est pas brouillé.

### ■ Accord automatique

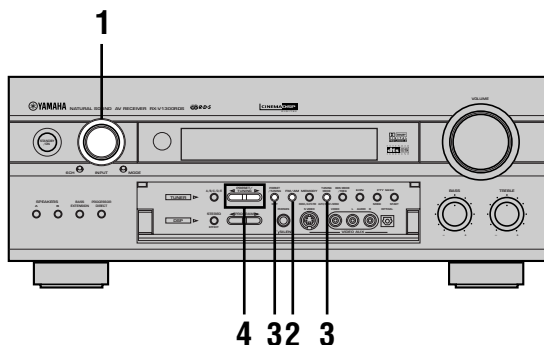

- 1 Tournez le sélecteur INPUT (ou appuyez sur la touche TUNER dans le cas du boîtier de télécommande) pour choisir TUNER comme source.

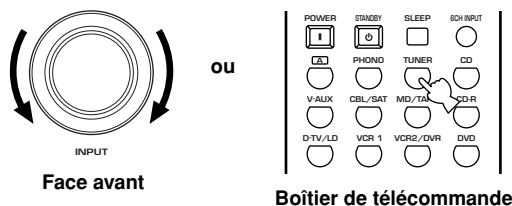

- 2 Appuyez sur la touche FM/AM pour choisir la gamme d'onde.

La mention "FM", ou "AM", apparaît sur l'afficheur de la face avant.



- 3 Appuyez sur la touche TUNING MODE (AUTO/MAN'L MONO) de manière que le témoin "AUTO" s'éclaire.



Si le deux-points (:) accompagne l'indication AM, ou FM, sur l'afficheur, appuyez sur la touche PRESET/TUNING (EDIT) pour éteindre ce deux-points.

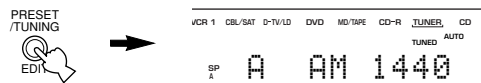

- 4 Appuyez une fois sur la touche PRESET/TUNING </> pour lancer l'accord automatique.

Appuyez sur la touche > pour effectuer l'accord sur une fréquence plus élevée; ou bien sur la touche < pour effectuer l'accord sur une fréquence plus faible. Appuyez une nouvelle fois sur la même touche si l'accord ne cesse pas lorsque la station désirée est atteinte.

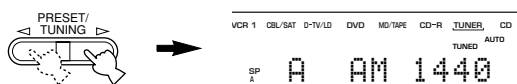

Lorsque l'accord est réalisé, le témoin "TUNED" s'éclaire et la fréquence de la station apparaît sur l'afficheur de la face avant.



- Utilisez la recherche manuelle si l'appareil ignore la station désirée du fait que le signal est trop faible.

### ■ Accord manuel

Si le signal reçu est trop faible, procédez à l'accord manuel.

- 1 Sélectionnez la source, TUNER, et la gamme d'onde, en suivant les étapes 1 et 2, ci-contre de l'"Accord automatique".

- 2 Appuyez sur la touche TUNING MODE (AUTO/MAN'L MONO) de manière que le témoin "AUTO" s'éteigne.



Si le deux-points (:) accompagne l'indication AM, ou FM, sur l'afficheur, appuyez sur la touche PRESET/TUNING (EDIT) pour éteindre ce deux-points.

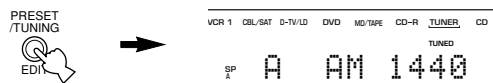

- 3 Appuyez sur la touche PRESET/TUNING </> pour effectuer l'accord manuel sur la station désirée.

Maintenez la pression d'un doigt sur la touche pour poursuivre la recherche.

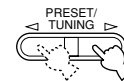

- Quand vous effectuez un accord manuel sur une station FM, le mode de réception adopté est monophonique, ce qui permet de localiser des stations moins puissantes.

## Préréglage des fréquences

### Mise en mémoire automatique des fréquences de station FM

Vous pouvez utiliser la mise en mémoire automatique pour enregistrer la fréquence de diverses stations FM. En ce cas, l'appareil s'accorde sur les stations les plus puissantes et met en mémoire les fréquences correspondantes (40 stations réparties en 5 groupes de 8). Cela fait, vous avez la possibilité d'accorder instantanément l'appareil sur une station donnée en la sélectionnant par son numéro (reportez-vous à la page 41).

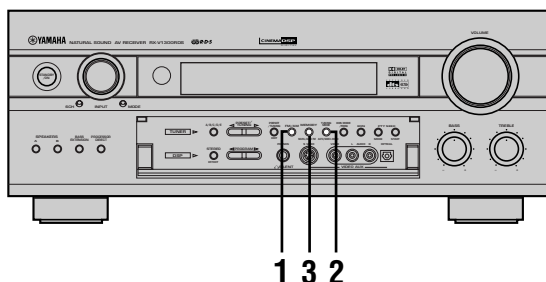

- 1 Appuyez sur la touche FM/AM pour sélectionner la gamme FM.



- 2 Appuyez sur la touche TUNING MODE (AUTO/MAN'L MONO) de manière que le témoin "AUTO" s'éclaire.



- 3 Appuyez, pendant au moins 3 secondes, sur la touche MEMORY (MAN'L/AUTO FM).

Le numéro de mémoire et les témoins "MEMORY" et "AUTO" clignotent. La mise en mémoire commence environ 5 secondes plus tard; elle débute avec la fréquence affichée et se poursuit en augmentant la fréquence.



Lorsque la mise en mémoire automatique des fréquences est terminée, la fréquence de la dernière station retenue apparaît sur l'afficheur de la face avant.

### Remarques

- Les données que peut contenir une position de mémoire sont effacées lorsque vous les remplacez par d'autres données.
- La mémoire conserve la fréquence de la station mais aussi la gamme de réception.
- Vous pouvez manuellement remplacer une fréquence en mémoire par une autre (FM ou AM) en utilisant la "Echange de deux fréquences en mémoire", page 41.
- La recherche se termine lorsque toute la gamme a été examinée même si la dernière mémoire utilisée n'est pas E8.
- Seules les stations assez puissantes peuvent avoir leur fréquence mise en mémoire de cette manière. Si la station que vous désirez mettre en mémoire est trop faible, utilisez la mise en mémoire manuelle et le mode monophonique, comme il est dit à la page 40, "Mise en mémoire manuelle des fréquences de station".

### Options pour la mise en mémoire automatique

Avant que la mise en mémoire ne commence, vous pouvez choisir le numéro de mémoire à partir duquel doit s'effectuer cette opération et le sens de la recherche.

1. Répétez les opérations 1 et 2 du paragraphe ci-contre "Mise en mémoire automatique des fréquences de station FM".
2. Après avoir appuyé sur la touche MEMORY (MAN'L/AUTO FM) pendant 3 secondes, utilisez les touches A/B/C/D/E puis la touche PRESET/TUNING < ou > pour sélectionner le numéro de la mémoire qui conservera la fréquence de la première station. La mise en mémoire automatique cesse alors quand toutes les mémoires, jusqu'à E8, ont été employées.
3. Eteignez le deux-points (:) en appuyant sur la touche PRESET/TUNING (EDIT) puis appuyez sur la touche PRESET/TUNING < pour rechercher les fréquences vers le bas de la gamme.

### Secours de la mémoire

La mémoire est secourue de manière que son contenu soit préservé quand l'appareil est mis en veille, que le cordon d'alimentation est débranché de la prise secteur, ou que survient une panne d'alimentation. Toutefois, la durée de ce secours n'excède pas, en principe, une semaine, à la suite de laquelle les fréquences que vous avez mis en mémoire sont effacées. Si vous constatez que les fréquences ont été effacées, reprenez les opérations ci-dessus.

## Mise en mémoire manuelle des fréquences de station

La mémoire de cet appareil peut contenir 40 fréquences de station (5 groupes de 8 stations).

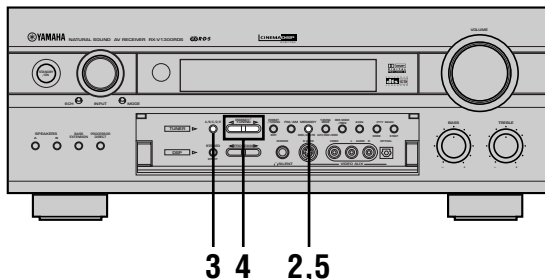

### 1 Effectuez l'accord sur une station.

Pour la manière d'effectuer l'accord, reportez-vous à la page 38.



Lorsque l'accord est réalisé, la fréquence de la station apparaît sur l'afficheur de la face avant.

### 2 Appuyez sur la touche MEMORY (MAN'L/AUTO FM).

Le témoin "MEMORY" clignote pendant 5 secondes environ.

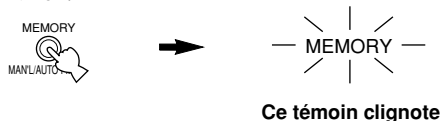

### 3 Tandis que le témoin "MEMORY" clignote, appuyez sur la touche A/B/C/D/E pour choisir le groupe (A à E).

La lettre représentant le groupe s'affiche; assurez-vous que le deux-points (:) est présent sur l'afficheur, à côté du témoin de gamme d'onde.

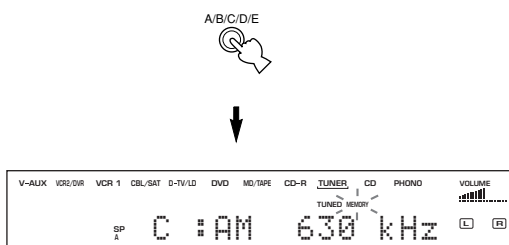

### 4 Tandis que le témoin "MEMORY" clignote, appuyez sur la touche PRESET/TUNING </> pour sélectionner un numéro de station (1 à 8).

Appuyez sur la touche > pour choisir un numéro de mémoire plus élevé.

Appuyez sur la touche < pour choisir un numéro de mémoire plus faible.

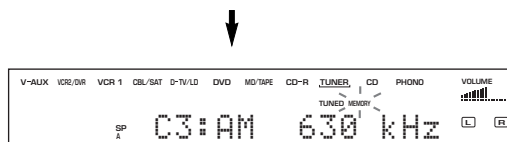
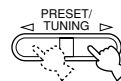

### 5 Tandis que le témoin "MEMORY" clignote, appuyez sur la touche MEMORY (MAN'L/AUTO FM) de la face avant.

La gamme à laquelle appartient la station et la fréquence apparaissent sur l'afficheur de la face avant, accompagnées du groupe de stations et du numéro dans le groupe.

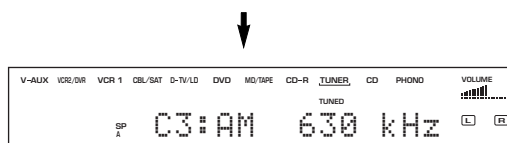

Indique que la station affichée ici est en position C3.

### 6 Répétez les opérations 1 à 5 pour les autres stations.

#### Remarques

- Les données que peut contenir une position de mémoire sont effacées lorsque vous les remplacez par d'autres données.
- Le mode de réception (stéréophonie ou monophonie) est sauvegardé en même temps que la fréquence.

## Accord sur une fréquence en mémoire

Vous pouvez obtenir l'accord sur une station en choisissant simplement le numéro de la mémoire qui contient la fréquence.

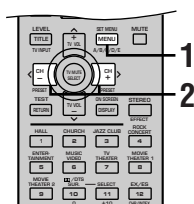
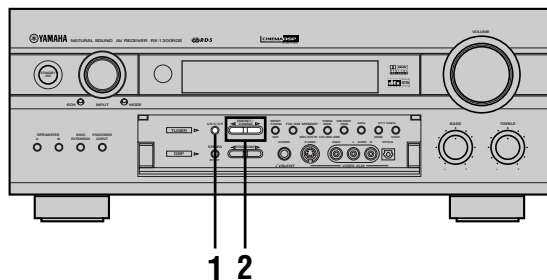

### 1 Appuyez sur la touche A/B/C/D/E pour choisir le groupe de stations.

La lettre représentant le groupe s'affiche, et change à chaque pression sur la touche A/B/C/D/E.



Face avant

ou



Boîtier de télécommande

#### Remarque

- Assurez-vous que le mode "TUNER" a bien été choisi avant d'utiliser le boîtier de télécommande pour ces opérations.

### 2 Appuyez sur la touche PRESET/TUNING </> (PRESET </>) dans le cas du boîtier de télécommande) pour sélectionner un numéro de mémoire (1 à 8).

Le nom du groupe et le numéro de mémoire s'affichent en même temps que le nom de la gamme, la fréquence et le témoin "TUNED".

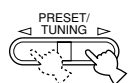

Face avant

ou

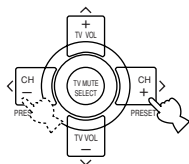

Boîtier de télécommande

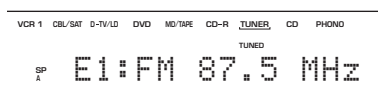

## Echange de deux fréquences en mémoire

Vous pouvez échanger les fréquences de 2 mémoires. L'exemple ci-dessous montre comment échanger les fréquences de "E1" et "A5".

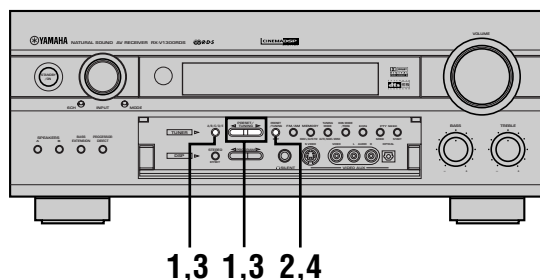

### 1 Accordez l'appareil sur la fréquence de "E1" en utilisant les touches A/B/C/D/E et PRESET/TUNING </>.

Reportez-vous ci-contre au paragraphe "Accord sur une fréquence en mémoire".

### 2 Appuyez, pendant au moins 3 secondes, sur la touche PRESET/TUNING (EDIT).

Les témoins "E1" et "MEMORY" clignotent sur l'afficheur de la face avant.

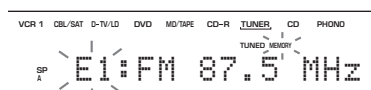

### 3 Accordez l'appareil sur la fréquence de "A5" en utilisant les touches A/B/C/D/E et PRESET/TUNING </>.

Les témoins "A5" et "MEMORY" clignotent sur l'afficheur de la face avant.

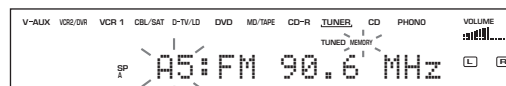

### 4 Appuyez une nouvelle fois sur la touche PRESET/TUNING (EDIT).

Les fréquences des 2 positions de mémoire sont échangées.



Cela indique que l'échange des fréquences est terminé.

# RÉCEPTION DES STATIONS RDS

RDS (Radio Data System) est un système de transmission de données par les stations FM qui fonctionne dans de nombreux pays.

Les services offerts par les stations RDS couvrent plusieurs domaines tels que le nom de la station (PS), le type d'émission habituellement diffusé (PTY), les messages écrits (RT), l'heure (CT), l'association aux autres réseaux (EON), etc. Les services RDS sont fournis par l'ensemble des stations d'un réseau.

## Description des données RDS

Cet appareil peut recevoir les données PS, PTY, RT, CT et EON diffusées par les stations RDS.

### ■ PS (nom de la station):

Le nom de la station captée est affiché.

### ■ PTY (type d'émission habituellement diffusée):

Voici les 15 types d'émission des stations RDS.

NEWS	Courts bulletins d'information
AFFAIRS	Emissions à thème
INFO	Informations générales
SPORT	Emissions couvrant tous les aspects du sport
EDUCATE	Emissions ayant une vocation éducative
DRAMA	Pièces radiophoniques
CULTURE	Emissions culturelles
SCIENCE	Emissions à vocation scientifique
VARIED	Emissions de variété
POP M	Musique populaire
ROCK M	Musique rock
M.O.R. M	Musique légère (écoute aisée)
LIGHT M	Musique classique d'abord aisé
CLASSICS	Interprétation d'oeuvres majeures
OTHER M	Autres genres musicaux

### ■ RT (messages écrits):

Des informations sur l'émission (telles que le nom de la chanson, le nom de l'interprète, etc.) diffusée par la station RDS sont affichées (maximum 64 caractères alphanumériques) et peuvent inclure les lettres portant un tréma. Les autres caractères RT transmis et qui ne peuvent pas être affichés, sont représentés par un souligné.

### ■ CT (heure):

L'heure actuelle est affichée toute les minutes. En cas de difficulté de réception, la mention "CT WAIT" s'affiche.

### ■ EON (autres réseaux):

Reportez-vous à la page suivante.

## Choix du mode RDS

Quatre modes d'affichage des données RDS sont possibles avec cet appareil. Lorsqu'une station RDS est captée, les témoins PS, PTY, RT et CT, correspondant aux services RDS offerts par la station, s'éclairent sur l'afficheur de la face avant de l'appareil. Appuyez de manière répétée sur la touche RDS MODE/FREQ pour choisir, dans l'ordre ci-dessous, les données affichées.

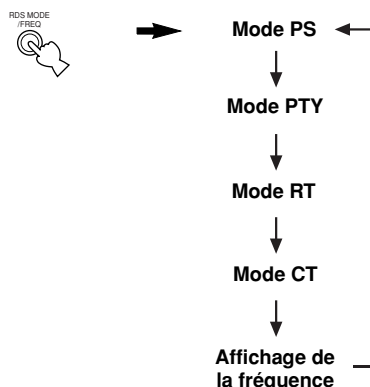

### Remarques

- Pendant la réception d'une station RDS, n'appuyez pas sur la touche RDS MODE/FREQ aussi longtemps que l'un des témoins RDS ne s'est pas éclairé sur l'afficheur de la face avant. Si vous appuyez sur cette touche avant qu'un témoin de l'afficheur ne soit éclairé, aucun changement de mode peut être exécuté. Cela est dû à ce que l'appareil n'a pas reçu toutes les données RDS en provenance de la station.
- Les services RDS qui ne sont pas offerts par la station ne peuvent pas être sélectionnés.
- Les données RDS reçues ne peuvent pas être utilisées par l'appareil si le signal capté n'est pas assez puissant. En particulier, les données RT supposant la réception d'une grande quantité d'informations, il se peut que les informations correspondantes ne soient pas affichées alors que tout se passe normalement pour les autres modes RDS (PS, PTY, etc.).
- Parfois, les données RDS ne sont pas convenablement captées en raison des conditions de réception. En ce cas, appuyez sur la touche TUNING MODE de manière que le témoin "AUTO" de la face avant s'éteigne. La réception s'effectue alors en monophonie et il se peut que les données RDS puis être affichées lorsque vous choisissez un mode RDS.
- Si, pendant la réception d'une station RDS, le signal reçu est atténué par des brouillages extérieurs, il se peut que le service RDS ne puisse pas être assuré et que la mention "...WAIT" apparaisse sur l'afficheur de la face avant.

## Fonction de recherche PTY (PTY SEEK)

Si vous sélectionnez un type d'émission, l'appareil recherche alors automatiquement, parmi les stations RDS présélectionnées, celles qui diffusent le type d'émission en question.

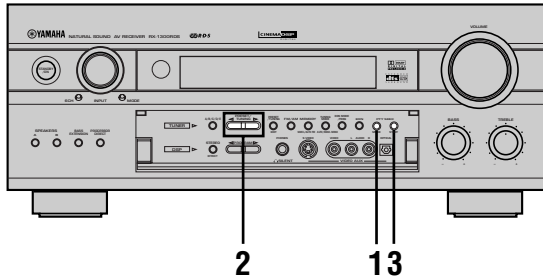

### 1 Appuyez sur la touche PTY SEEK MODE de manière à placer l'appareil en mode de PTY SEEK.

Le type d'émission émis par la station captée clignote sur l'afficheur de la face avant, ou à défaut, "NEWS".

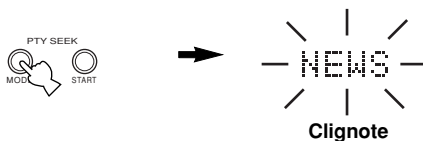

### 2 Appuyez sur la touche PRESET/TUNING </> pour sélectionner le type d'émission.

Le type d'émission sélectionné apparaît sur l'afficheur de la face avant.

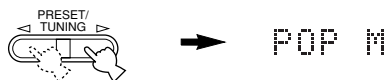

### 3 Appuyez sur la touche PTY SEEK START pour lancer la recherche au sein des stations RDS.

Le type d'émission sélectionné clignote et le témoin "PTY HOLD" de l'afficheur de la face avant s'éclaire tandis que l'appareil recherche les stations.

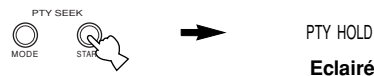

- Si une station émet une émission du type requis, la recherche cesse lorsque l'accord sur cette station est réalisé.
- Si la station sur laquelle est réalisée l'accord n'est pas la station qui vous intéresse, appuyez une nouvelle fois sur la touche PTY SEEK START. L'appareil recherche une autre station émettant le même type d'émission.

### ■ Pour abandonner cette fonction

Appuyez deux fois sur la touche PTY SEEK MODE.

## Fonction EON

Cette fonction fournit le service EON du réseau RDS. Si vous sélectionnez le type d'émission désiré (NEWS, INFO, AFFAIRS ou SPORT), l'appareil recherche automatiquement parmi les stations RDS présélectionnées celle qui diffuse actuellement le type d'émission en question et passe de la réception de la station actuelle à la réception de la station diffusant ce type d'émission dès que la diffusion commence.

### Remarque

- Cette fonction ne peut être utilisée que si la station RDS offre le service EON. Pendant la réception d'une telle station, le témoin "EON" de l'afficheur de la face avant s'éclaire.

**1** Assurez-vous que le témoin "EON" est éclairé sur l'afficheur de la face avant. Si le témoin "EON" n'est pas éclairé, effectuez l'accord sur une autre station RDS de manière que le témoin "EON" soit éclairé.

**2** Appuyez de manière répétée sur la touche EON pour sélectionner le type d'émission désiré (NEWS, INFO, AFFAIRS ou SPORT). Le nom du type d'émission apparaît sur l'afficheur de la face avant.



- Si une station présélectionnée commence à émettre une émission du type désiré, l'appareil s'accorde automatiquement sur la fréquence de cette station, même s'il est déjà à l'écoute d'une autre station. (Le témoin EON clignote.)
- Lorsque la réception de l'émission se termine, l'accord s'effectue sur la station précédente (à moins qu'une autre émission soit diffusée par la même station).

### ■ Pour abandonner cette fonction

Appuyez de manière répétée sur la touche EON jusqu'à ce qu'aucun nom de type d'émission ne soit éclairé sur l'afficheur de la face avant.



# ENREGISTREMENT STANDARD

Les réglages d'enregistrement et certaines autres opérations associées, doivent être réalisés au niveau de l'appareil d'enregistrement. Reportez-vous au mode d'emploi du ou des appareils concernés.

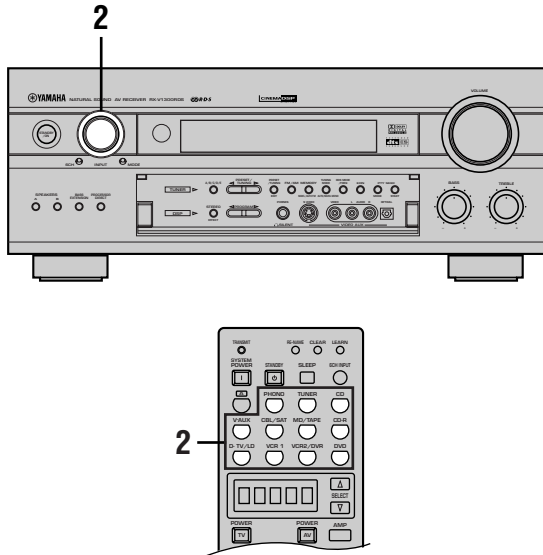

**1** Mettez en service cet appareil et tous les autres appareils.

**2** Sélectionnez la source qui doit fournir le signal à enregistrer.

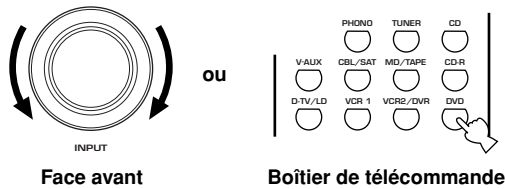

**3** Commandez la lecture (ou choisissez une station).

**4** Commandez l'enregistrement sur l'appareil d'enregistrement.

### Remarques

- Effectuez un essai d'enregistrement avant de commencer l'enregistrement.
- Si l'appareil est en veille, vous ne pouvez pas enregistrer les signaux d'une source, même si elle lui est reliée.
- Les commandes BASS, TREBLE, BASS EXTENSION et VOLUME, le paramètre "3 L/R BALANCE" de SET MENU et les corrections DSP de champ sonore, sont sans effet sur les signaux enregistrés.
- Il n'est pas possible d'enregistrer le signal d'une source reliée aux prises 6CH INPUT.

- Les signaux S-vidéo et les signaux de vidéo composite ne franchissent pas les mêmes circuits de l'appareil. En conséquence, lors d'un enregistrement ou d'une copie de vidéo, si la source vidéo est uniquement reliée à l'appareil par une liaison S-vidéo (ou uniquement par une liaison de vidéo composite), vous ne serez en mesure d'enregistrer sur le magnéscope que les signaux S-vidéo (ou les signaux de vidéo composite).
- Les signaux d'une source donnée ne sont pas disponibles sur la sortie REC OUT portant le même nom. (Par exemple, les signaux d'entrée provenant de VCR 1 IN, ne sont pas appliqués en sortie sur VCR 1 OUT.)
- Avant d'effectuer une copie, assurez-vous que vous ne contrevenez pas aux lois et règlements en vigueur dans votre pays. L'enregistrement de matériel protégé par des droits d'auteur peut contrevenir à la loi sur les droits d'auteur.

### ■ Considérations spéciales concernant la copie des gravures DTS

Un signal DTS est un train binaire; en conséquence, si vous appliquez ce signal sur un appareil d'enregistrement, vous n'obtiendrez que du bruit lors de la lecture. En conséquence, pour enregistrer les signaux d'une source DTS, vous devez tenir compte de certains aspects.

Dans le cas des Laser Disc, DVD et CD codés DTS, assurez-vous que le lecteur est compatible DTS et qu'il est capable de fournir en sortie des signaux analogiques car ce sont ces signaux qu'il faudra enregistrer.

### ■ Lecture ou enregistrement commandés par programmeur

En reliant un programmeur (disponible dans le commerce) à l'appareil, vous donnez le moyen d'écouter ou d'enregistrer une source à n'importe quel moment grâce au programmeur. Reportez-vous au mode d'emploi des appareils concernés.

### Remarques

- Les données en mémoire telles que la nature de la source sont prises en compte par le programmeur.
- Si vous ne désirez pas entendre le signal pendant un enregistrement commandé par programmeur, diminuez le niveau sonore autant que possible.

### Secours de la mémoire

La mémoire est secourue de manière que son contenu (nom de la source, niveau sonore, réglages et ainsi de suite) soit préservé quand l'appareil est mis en veille ou que le cordon d'alimentation est débranché de la prise secteur. Toutefois, la durée de ce secours n'excède pas, en principe, une semaine, à la suite de laquelle les données sont effacées.

# FONCTIONS DU BOÎTIER DE TÉLÉCOMMANDE

Ce boîtier de télécommande peut agir sur l'appareil et sur d'autres appareils audiovisuels fabriqués par YAMAHA ou par d'autres fabricants. Pour commander ces appareils, vous devez introduire dans le boîtier de télécommande les codes des fabricants.

Par ailleurs, le boîtier de télécommande possède une fonction d'apprentissage qui lui permet d'enregistrer les ordres qui assureront la commande d'autres appareils de la chaîne (ou de certains appareils électroménagers) disposant d'un capteur de signaux infrarouges. Grâce à cela, vous pourrez réduire le nombre de boîtiers de télécommande qu'il vous faudra conserver dans votre salon.

## Remarques

- Pour de plus amples détails concernant la portée du boîtier de télécommande et le remplacement des piles, reportez-vous aux pages 3 et 7.
- Pour la description des touches du boîtier de télécommande, reportez-vous aux pages 6 et 7.

## Disposition des commandes sur le boîtier de télécommande

### ■ Section des commandes ayant trait au récepteur

Les touches qui agissent sur cet appareil appartiennent à la section ombrée ci-dessous. Pour agir sur cet appareil, appuyez sur la touche AMP de manière à sélectionner le mode AMP. Assurez-vous que la mention "AMP" est présente sur l'afficheur du boîtier de télécommande.

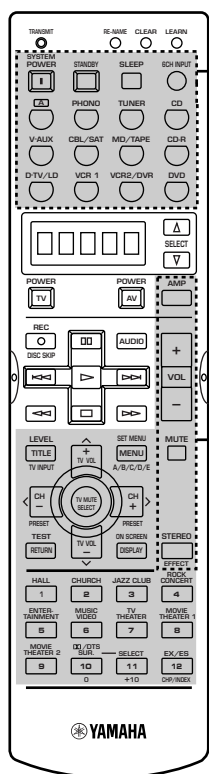

Les touches dans le cadre en pointillé joue leur rôle quel que soit le mode de fonctionnement adopté.

### ■ Section des commandes ayant trait aux autres appareils

La section comprenant les commandes des autres appareils est la section ombrée ci-dessous. A chaque appareil sont affectées plusieurs touches qui commandent des fonctions propres. L'appareil choisi au moyen d'une touche de sélection d'entrée, ou par les touches SELECT  $\Delta/\nabla$ , peut être commandé au moyen de ces touches, tandis que le nom de l'appareil en question est précisé sur la fenêtre d'affichage.

Touche  $\Delta$  et touches de sélection d'entrée change la section de commande de chaque appareil. \*La touche  $\Delta$  permet de régler un autre appareil de la chaîne (qui n'est pas nécessairement relié à cet appareil) sans qu'il faille changer la source sélectionnée. Le réglage usine concerne le lecteur de Laser Disc YAMAHA.

Les touches SELECT  $\Delta/\nabla$  permettent de sélectionner une autre appareil, indépendamment de celui qui l'a été au moyen des touches de sélection d'entrée. Dans la fenêtre d'affichage, vous constatez la présence d'un des noms suivants (si vous appuyez sur la touche  $\nabla$ , et dans l'ordre inverse si vous appuyez sur la touche  $\Delta$ ) : PHONO, TUNER, CD, V-AUX, CBSAT, MD, CD-R, TV-LD, VCR 1, VCR 2, DVD.

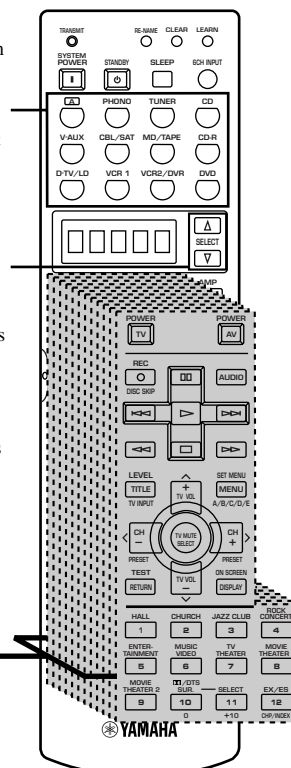

### Section des commandes des autres appareils

Il existe 12 sections des commandes d'autre appareil. Vous pouvez, pour chaque section, préciser un code de fabricant et programmer des fonctions de télécommande. Reportez-vous aux pages 51 - 55.

FONCTIONS  
AVANÇÉES

Français

## Enregistrement du code du fabricant dans le boîtier de télécommande

Vous pouvez régler d'autres appareils après avoir enregistré leur code de fabricant. A chaque section peut correspondre un code de fabricant.

Le tableau suivant indique les codes enregistrés à la sortie d'usine pour chaque section (bibliothèque: liste des codes de fabricant) et les codes de fabricant.

Zone concerné	Type d'appareil (Bibliothèque)	Fabricant
A	LD	Yamaha
PHONO	TV	-
TUNER	TUNER	Yamaha
CD	CD	Yamaha
V-AUX	VCR	-
CBL/SAT	CABLE	-
MD/TAPE	MD	Yamaha
CD-R	CD-R	Yamaha
D-TV/LD	TV	-
VCR 1	VCR	-
VCR 2/DVR	VCR	-
DVD	DVD	Yamaha

### Remarque

- Il se peut que vous ne soyez pas en mesure d'agir sur un appareil Yamaha même si le code de fabricant Yamaha est mentionné dans le tableau ci-dessus. Dans ce cas, essayez un autre code de fabricant Yamaha.

**1** Appuyez sur la touche correspondant à l'appareil concerné, ou sur la touche **A**.

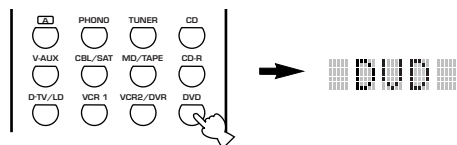

**2** Appuyez, pendant environ 3 secondes, sur la touche **LEARN** à l'aide d'un stylo à bille ou d'un instrument similaire.

La mention "SETUP" et le nom de l'appareil apparaissent alternativement sur l'afficheur.

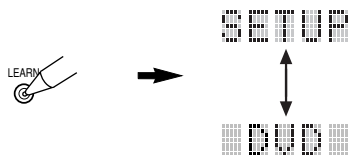

### Remarques

- Appuyez, pendant au moins 3 secondes, sur la touche LEARN, faute de quoi l'apprentissage ne peut pas débiter.
- Si, au cours de l'opération 3, vous n'appuyez sur aucune touche pendant 30 secondes, le processus est abandonné. En ce cas, reprenez à partir de l'opération 2.

**3** Utilisez les touches  $\wedge / \vee$  pour choisir le nom du fabricant de l'appareil.

Le nom de la très grande majorité de fabricants d'appareils audiovisuels apparaît, dans l'ordre alphabétique, sur la fenêtre d'affichage.

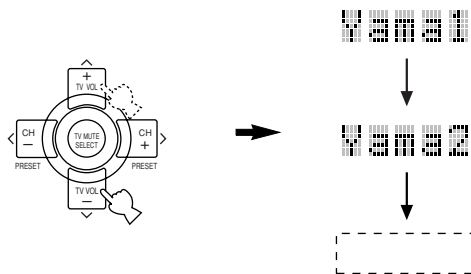

Si vous désirez changer une bibliothèque (catégorie d'appareil), appuyez sur la touche  $\langle / \rangle$ . Vous pouvez sélectionner un appareil différent à partir de la touche correspondant à l'appareil.

Choix de librairie: L:DVD, L:LD, L:CD, L:CD-R, L:MD, L:TAP, L:TUN, L:AMP\*, L:TV, L:CAB, L:DBS, L:SAT, L:VCR

(Modèles pour l'Australie, le Canada et les États-Unis uniquement)

\*L:AMP (Bibliothèque AMP)

La bibliothèque AMP possède 2 codes: YPC (c'est-à-dire le code pour agir sur cet appareil-ci) et ZONE 2.

**4** Appuyez sur l'une des touches ombrées du boîtier de télécommande tout en dirigeant ce boîtier vers l'appareil de façon à vous assurer que l'ordre émis par le boîtier est bien reconnu par l'appareil.

Si l'appareil ne reconnaît pas l'ordre, choisissez un autre code possible pour le même fabricant. S'il y a plus d'un code pour le fabricant de votre appareil, essayez-les un après l'autre jusqu'à ce que vous ayez trouvé le bon en vérifiant s'il fonctionne à l'aide de l'étape 4.

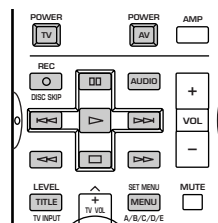

- Si vous désirez enregistrer un autre code pour un autre appareil, appuyez sur la touche TV MUTE/SELECT puis répétez les opérations 1, 3 et 4.

**5 Appuyez une nouvelle fois sur la touche LEARN pour abandonner ce mode de fonctionnement.**



**Remarques**

- Le boîtier de télécommande fourni n'est pas en mesure de conserver en mémoire tous les codes de fabricant pour l'ensemble des appareils audiovisuels disponibles dans le commerce (y compris les appareils audiovisuels Yamaha). En conséquence, il se peut que le boîtier de télécommande ne vous permette pas d'agir sur un appareil audiovisuel que comprend votre installation. Si aucun des codes de fabricant ne convient, programmez la commande grâce à la fonction d'apprentissage (reportez-vous à la page 48), ou bien utilisez le boîtier de télécommande de l'appareil en question.
- Si vous avez déjà programmé une touche du boîtier de télécommande pour qu'elle joue un rôle donné, cet apprentissage a la priorité sur celui du code de fabricant.
- La mention "ERROR" apparaît dans la fenêtre d'affichage si vous appuyez sur une touche autre qu'une touche mentionnée dans les explications, ou encore vous appuyez sur plus d'une touche à la fois.

## Apprentissage

Vous emploierez la méthode suivante pour programmer une fonction de télécommande qui n'existe pas parmi les fonctions disponibles pour un fabricant donné, ou bien pour enregistrer un code de fabricant qui n'est pas présent sur la liste. La section de programmation possible est la même que la section des commandes d'appareil, ce qui veut dire que les touches de chaque section d'appareil sont programmables indépendamment.

### Remarque

- Le boîtier de télécommande de cet appareil émet des signaux infrarouges. Si l'autre boîtier de télécommande émet également des signaux infrarouges, le premier peut apprendre la plupart des fonctions de l'autre. Dans certains cas, toutefois, l'apprentissage échoue parce que les signaux sont de nature particulière ou bien parce qu'ils ont une durée trop longue. (Reportez-vous au mode d'emploi qui accompagne l'autre boîtier de télécommande.)

## ■ Programmation d'une nouvelle fonction de télécommande

**1** Appuyez sur la touche correspondant à l'appareil concerné, ou sur la touche **A**.

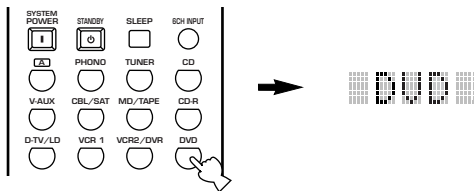

**2** Placez le boîtier de télécommande de l'appareil face à l'autre boîtier de télécommande, à une distance comprise entre 1 à 4 cm, sur une surface plate et de manière que les émetteurs de faisceau infrarouge se fassent face.

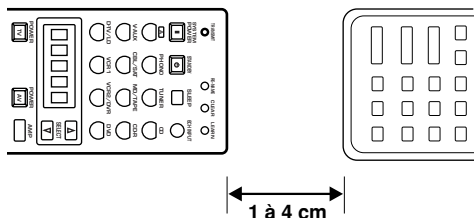

**3** Appuyez sur la touche **LEARN**, à l'aide de la pointe d'un stylo à bille, ou d'un objet similaire. N'appuyez pas sur la touche **LEARN** pendant plus de 3 secondes, faute de quoi le boîtier de télécommande passe en mode d'apprentissage d'un code de fabricant.

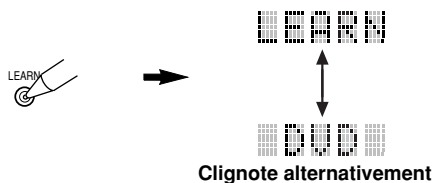

### Remarques

- Effectuez chaque opération qui suit en 30 secondes, faute de quoi le mode d'apprentissage s'annule de lui-même. Si cela devait survenir, appuyez une nouvelle fois sur la touche **LEARN**.

- Ne maintenez pas la pression d'un doigt sur la touche **LEARN** pendant plus de 3 secondes, faute de quoi l'appareil adopte le mode permettant l'enregistrement du code de fabricant.

**4** Appuyez sur la touche qui doit apprendre la nouvelle fonction puis relâchez cette touche. La mention "**LEARN**" s'affiche.

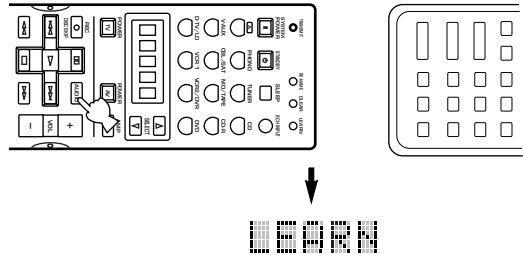

**5** Maintenez la pression d'un doigt sur la touche de l'autre boîtier de télécommande qui contient la fonction qui doit être apprise, jusqu'à ce que la mention "**OK**" apparaisse dans la fenêtre d'affichage.

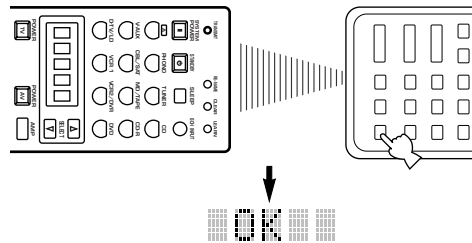

### Remarques

- Si la programmation échoue, la mention "**NG**" apparaît dans la fenêtre d'affichage. En ce cas, reprenez à partir de l'opération 4.
- Cette télécommande peut mémoriser environ 120 fonctions. Cependant, en fonction du signal appris, "**FULL**" peut apparaître sur la fenêtre d'affichage bien avant que ce chiffre ne soit atteint. Dans ce cas, effacez des fonctions inutiles pour pouvoir en enregistrer de nouvelles sur le boîtier de télécommande.

**6** Répétez les opérations 4 et 5 pour programmer d'autres fonctions.

**7** Appuyez une nouvelle fois sur la touche **LEARN** pour quitter le mode d'apprentissage.



### Remarques

- L'apprentissage peut être impossible dans les cas suivants:
  - les piles de l'un ou de l'autre boîtier de télécommande sont usagées
  - les deux boîtiers de télécommande sont trop proches, ou trop éloignés
  - les fenêtres d'émission et de réception des signaux infrarouges ne sont pas convenablement orientées l'une par rapport à l'autre
  - un des boîtiers de télécommande est exposé à la lumière directe du soleil
  - la fonction à apprendre est continue ou inhabituelle
- La mention "**ERROR**" apparaît dans la fenêtre d'affichage si vous appuyez sur une touche autre qu'une touche mentionnée dans les explications.

## ■ Effacement d'une fonction de télécommande

Vous pouvez annuler la fonction apprise d'une touche programmable donnée dans chaque zone.

- 1 Appuyez sur une touche de sélection d'entrée sou sur la touche  pour sélectionner l'appareil source pour lequel vous souhaitez effacer une fonction de commande pour une certaine touche.**

Le nom de l'appareil choisi apparaît dans la fenêtre d'affichage.

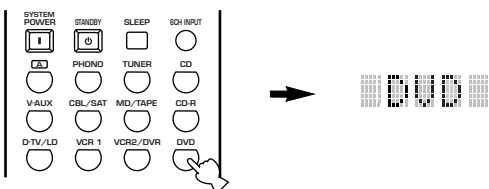

- 2 A l'aide de la pointe d'un stylo à bille, ou d'un objet similaire, appuyez sur la touche LEARN.**

La mention "LEARN" et le nom de l'appareil apparaissent alternativement dans la fenêtre d'affichage.

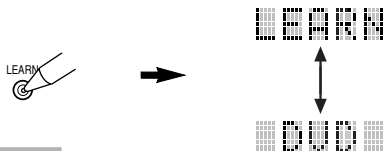

### Remarque

- Effectuez chaque opération qui suit en 30 secondes, faute de quoi le mode d'apprentissage s'annule de lui-même. Si cela devait survenir, appuyez une nouvelle fois sur la touche LEARN.

- 3 A l'aide de la pointe d'un stylo à bille, ou d'un objet similaire, maintenez la pression pendant au moins 3 secondes, sur la touche qui a servi à l'apprentissage de la fonction tout en maintenant la touche CLEAR enfoncée.**

La mention "C:OK" apparaît dans la fenêtre d'affichage.

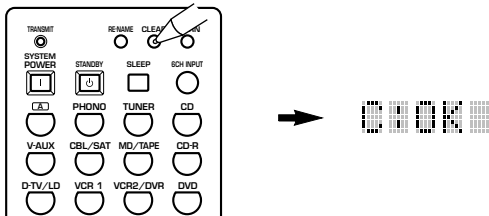

### Remarque

- Si la mention "NG" apparaît sur l'afficheur, cela signifie que l'effacement n'a pas été exécuté. Une nouvelle fois, maintenez la pression d'un doigt sur la touche CLEAR puis appuyez sur la touche qui contient la fonction devant être effacée.



- Si vous désirez effacer le contenu d'une autre touche, maintenez la pression d'un doigt sur la touche CLEAR puis appuyez sur la touche concernée.

- 4 Appuyez une nouvelle fois sur la touche LEARN pour quitter le mode d'apprentissage.**



### Remarque

- La mention "ERROR" apparaît dans la fenêtre d'affichage si vous appuyez sur une touche autre qu'une touche mentionnée dans les explications.

## Changement du nom de la source affiché dans la fenêtre

Vous pouvez modifier le nom qui apparaît sur la fenêtre d'affichage du boîtier de télécommande si vous désirez utiliser un nom différent de celui affecté à l'origine à la touche de sélection d'entrée. C'est pratique quand différents appareils sont affectés à des touches de sélection d'entrée.

- 1 A l'aide des touches de sélection d'entrée, ou de la touche  , choisissez la source dont le nom doit être modifié.**

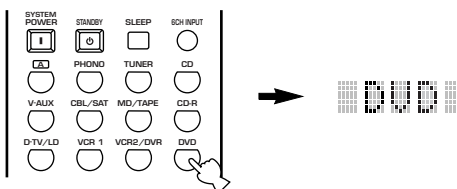

Le nom de la source apparaît dans la fenêtre d'affichage.





- 2 A l'aide de la pointe d'un stylo à bille, ou d'un objet similaire, appuyez sur la touche RE-NAME.**

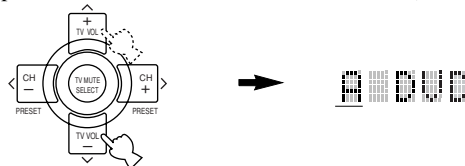

- 3 Utilisez les touches  /  pour choisir un caractère.**

Appuyez sur la touche  pour changer les caractères dans l'ordre suivant: A à Z, a à z, 0 à 9, espace, - (trait d'union) et / (barre oblique). (La touche  produit le même effet, dans l'ordre inverse.)



- 4 Utilisez les touches  /  pour déplacer le curseur et introduire un ou plusieurs caractères.**

Répétez les opérations 3 et 4 autant de fois qu'il est nécessaire pour composer le nom.

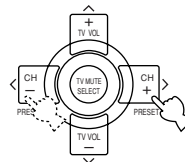

- Si vous désirez taper un autre nom pour un autre appareil, appuyez sur la touche TV MUTE/SELECT puis répétez les opérations 1, 3 et 4.

- 5 Appuyez sur la touche RE-NAME pour confirmer le changement de nom.**



### Remarque

- La mention "ERROR" apparaît dans la fenêtre d'affichage si vous appuyez sur une touche autre qu'une touche mentionnée dans les explications, ou encore si vous appuyez sur plus d'une touche à la fois.

## Effacement des fonctions apprises, des nouveaux noms et des codes de fabricant

Vous pouvez effacer les fonctions apprises, les nouveaux noms et les codes de fabricant. Vous avez également la possibilité de rétablir les réglages usine du boîtier de télécommande.

- 1** A l'aide de la pointe d'un stylo à bille, ou d'un objet similaire, appuyez sur la touche CLEAR.



### Remarque

- Si, au cours des opérations 2 et 3, vous n'appuyez sur aucune touche pendant 30 secondes, le processus est abandonné. En ce cas, reprenez à partir de l'opération 1.

- 2** Utilisez les touches  $\wedge$  /  $\vee$  pour adopter le mode.

Les modes possibles apparaissent, dans l'ordre ci-dessous, sur la fenêtre d'affichage:

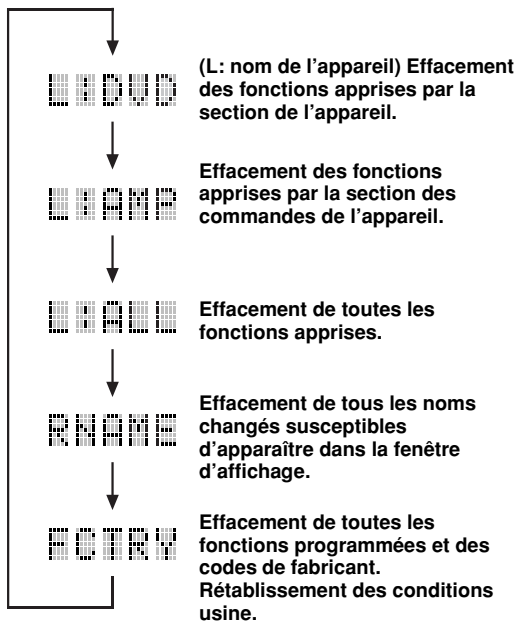
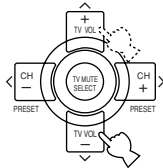

- 3** Appuyez, pendant au moins 3 secondes, sur la touche CLEAR.

La mention "C:OK" apparaît dans la fenêtre d'affichage.

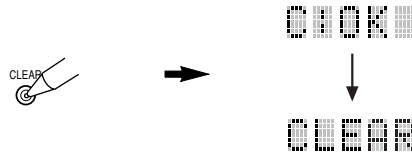

### Remarque

- Si l'effacement échoue, la mention "C:NG" apparaît dans la fenêtre d'affichage. En ce cas, reprenez à partir de l'opération 2.

- 4** Appuyez sur la touche CLEAR pour confirmer l'effacement.



### Remarque

- La mention "ERROR" apparaît dans la fenêtre d'affichage si vous appuyez sur plus d'une touche à la fois.

## Sections des commandes des autres appareils

Les touches de fonctionnement général sont examinées pour chaque section. Il se peut que certaines touches ne jouent aucun rôle vis-à-vis des appareils de votre installation. Après avoir réglé le code de fabricant, appuyez sur une touche de sélection de source ou sur [A], ou bien utilisez les touches SELECT Δ / ∇ pour choisir l'appareil à commander.

### ■ Utilisation d'un lecteur de DVD (section DVD)

### ■ Utilisation d'un magnétoscope (section VCR 1 et VCR 2/DVR)

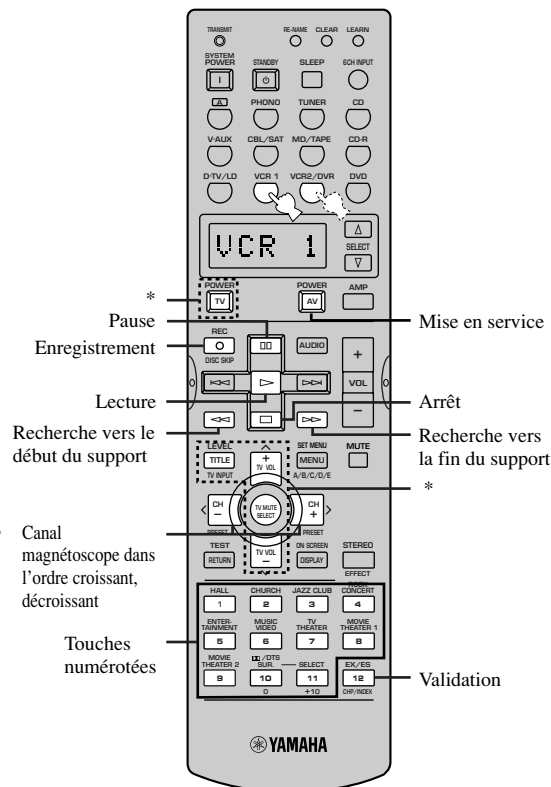
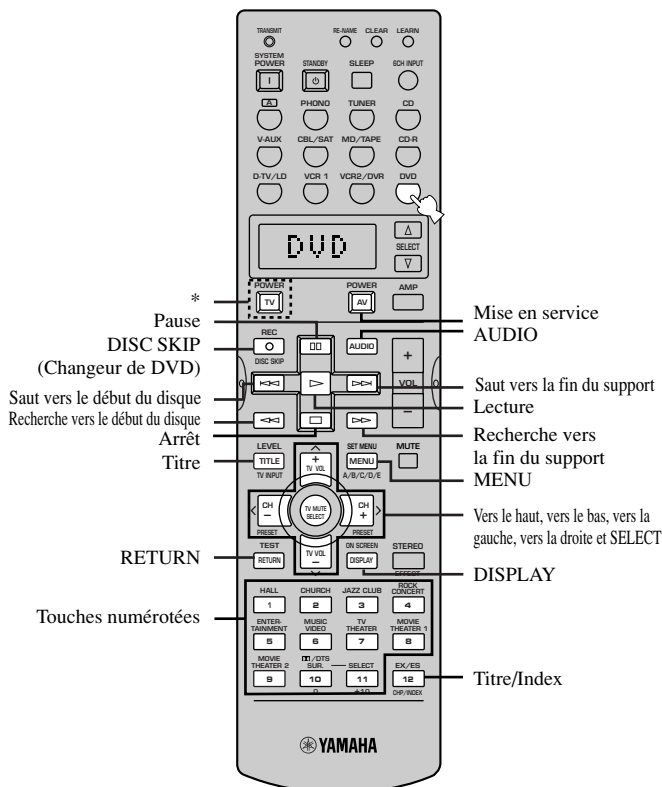

\* La touche TV POWER met en service ou hors service le téléviseur sans qu'il soit nécessaire de basculer l'entrée, si le code de code de fabricant a été enregistré pour la section D-TV/LD ou PHONO. Quand le code de fabricant pour votre téléviseur est réglé dans les deux sections D-TV/LD et PHONO, la priorité est donnée au signal de la section D-TV/LD.

\* Les touches TV POWER, TV INPUT, niveau sonore TV +/- et TV MUTE fonctionnent pour commander le téléviseur sans qu'il soit nécessaire de basculer l'entrée, si le code de code de fabricant a été enregistré pour la section D-TV/LD ou PHONO. Quand le code de fabricant pour votre téléviseur est réglé dans les deux sections D-TV/LD et PHONO, la priorité est donnée au signal de la section D-TV/LD.

FONCTIONS AVANÇÉES

Français



■ Utilisation d'un téléviseur standard ou numérique (section D-TV/LD), d'un téléviseur câblé ou d'un syntoniseur de télévision par satellite (section CBL/SAT)

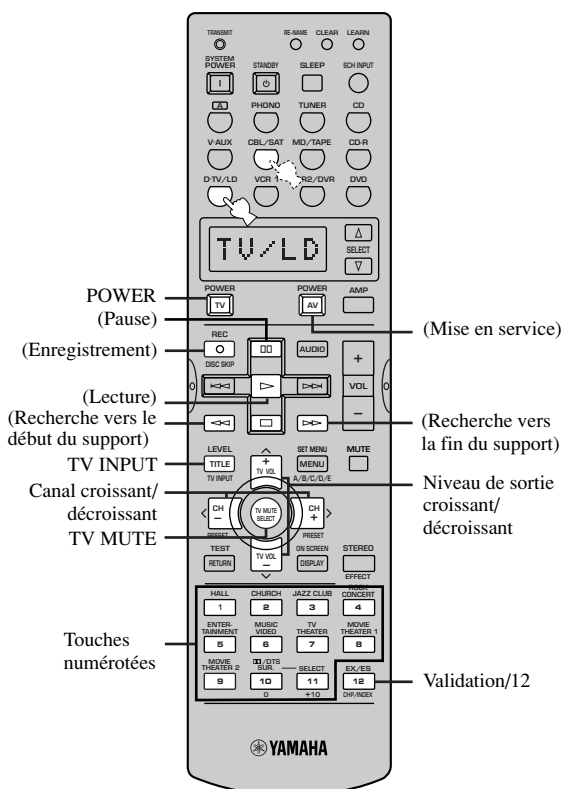

■ Utilisation d'un lecteur de LD (section D-TV/LD)

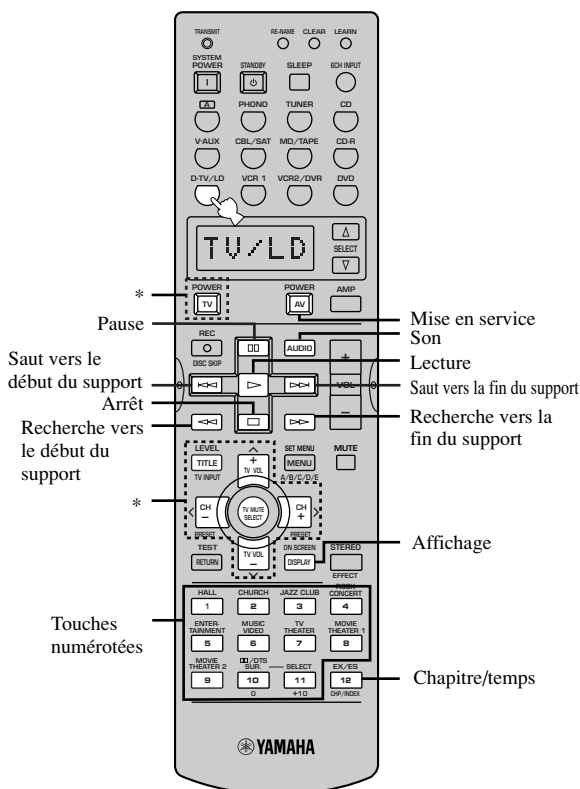

Les touches entre parenthèses (AV POWER, REC,  $\square$ ,  $\triangleright$ ,  $\triangleleft/\triangleright$ ,  $\square$ ) fonctionnent pour commander le magnéscope sans qu'il soit nécessaire de basculer l'entrée sur VCR 1 si le code de code de fabricant a été enregistré pour la section VCR 1.

Précisez le code de fabricant du lecteur de LD à la suite des opérations mentionnées à la page 46 car cette touche de sélection d'entrée est, d'origine, attribuée au téléviseur.

\* Les touches TV POWER, TV INPUT, canal TV +/-, niveau sonore TV +/- et TV MUTE fonctionnent pour commander le téléviseur sans qu'il soit nécessaire de basculer l'entrée si code de code de fabricant a été enregistré pour la section PHONO.

■ Utilisation d'un lecteur de CD (section CD)

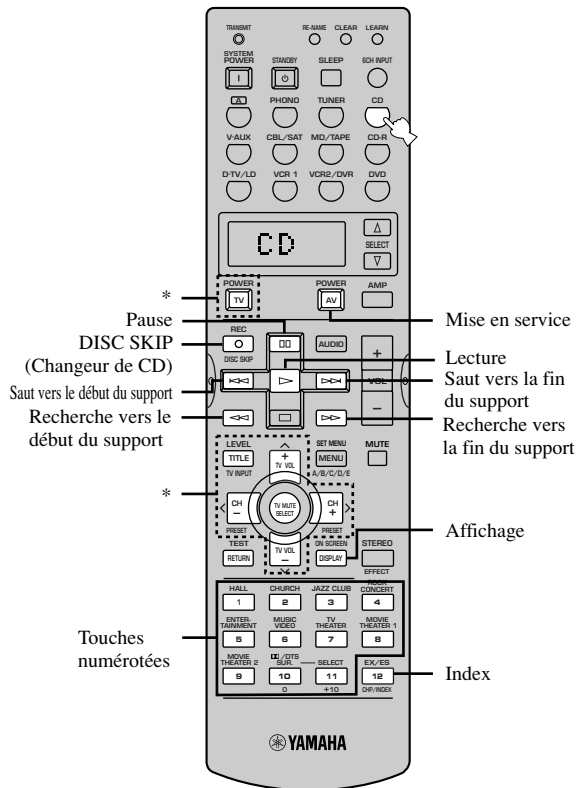

■ Utilisation d'un graveur de CD (section CD-R) ou d'un enregistreur MD (section MD/TAPE)

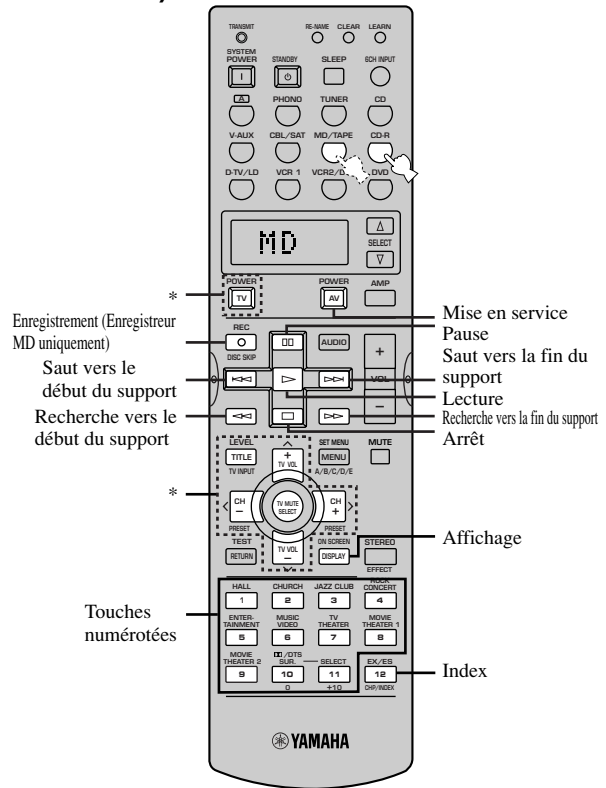

\* Les touches TV POWER, TV INPUT, canal TV +/-, niveau sonore TV +/- et TV MUTE fonctionnent pour commander le téléviseur sans qu'il soit nécessaire de basculer l'entrée si le code de code de fabricant ait été enregistré pour la section D-TV/LD ou PHONO. Quand le code de fabricant pour votre téléviseur est réglé dans les deux sections D-TV/LD et PHONO, la priorité est donnée au signal de la section D-TV/LD.

\* Les touches TV POWER, TV INPUT, canal TV +/-, niveau sonore TV +/- et TV MUTE fonctionnent pour commander le téléviseur sans qu'il soit nécessaire de basculer l'entrée si le code de code de fabricant ait été enregistré pour la section D-TV/LD ou PHONO. Quand le code de fabricant pour votre téléviseur est réglé dans les deux sections D-TV/LD et PHONO, la priorité est donnée au signal de la section D-TV/LD.

■ Utilisation d'une platine à cassette (section MD/TAPE)

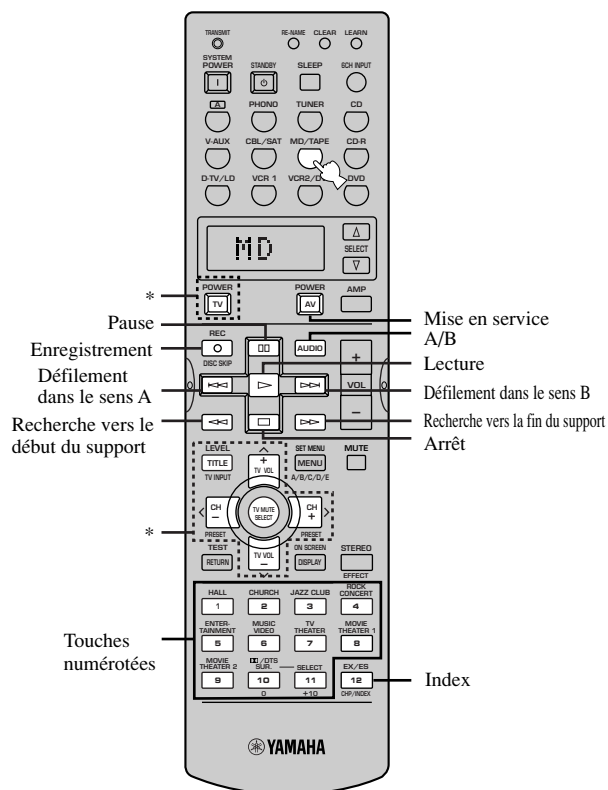

■ Utilisation d'un syntoniseur (section TUNER)

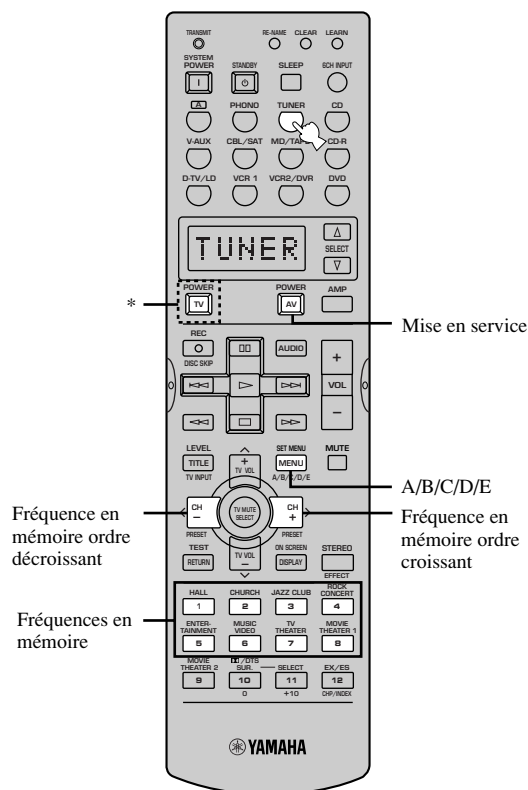

\* Les touches TV POWER, TV INPUT, canal TV +/-, niveau sonore TV +/- et TV MUTE fonctionnent pour commander le téléviseur sans qu'il soit nécessaire de basculer l'entrée si le code de code de fabricant ait été enregistré pour la section D-TV/LD ou PHONO. Quand le code de fabricant pour votre téléviseur est réglé dans les deux sections D-TV/LD et PHONO, la priorité est donnée au signal de la section D-TV/LD.

\* La touche TV POWER met en service ou hors service le téléviseur sans qu'il soit nécessaire de basculer l'entrée, si le code de code de fabricant a été enregistré pour la section D-TV/LD ou PHONO. Quand le code de fabricant pour votre téléviseur est réglé dans les deux sections D-TV/LD et PHONO, la priorité est donnée au signal de la section D-TV/LD.

## ■ Utilisation de l'appareil attribué à

**A**

Cette touche n'est pas un sélecteur d'entrée; elle permet simplement de régler un autre appareil de la chaîne (qui n'est pas nécessairement relié à cet appareil-ci) en utilisant le boîtier de télécommande de cet appareil-ci, et cela sans qu'il faille changer la source sélectionnée. La zone en blanc ci-dessous correspondant à la section **A**, et le rôle de chaque touche dépend de l'appareil concerné.

Le lecteur YAMAHA de Laser Disc est attribué en usine à la touche **A**. Si vous désirez attribuer un autre appareil à cette touche **A**, enregistrez le code de fabricant de la manière décrite à la page 46.

La touche TV POWER met en service ou hors service le téléviseur sans qu'il soit nécessaire de basculer l'entrée, si le code de fabricant pour votre téléviseur est réglé dans les deux sections D-TV/LD et PHONO. Quand le code de fabricant pour votre téléviseur est réglé dans les deux sections D-TV/LD et PHONO, la priorité est donnée au signal de la section D-TV/LD.

Le rôle des touches de la section de commande dépend de l'appareil qui a été attribué à la touche **A**.

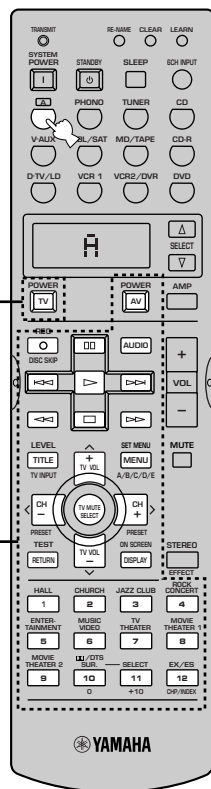

FONCTIONS  
AVANCÉES

Français

# SET MENU

SET MENU offre le choix de 15 paramètres concernant les enceintes, l'égaliseur graphique central et la manière d'initialiser l'appareil. Choisissez un paramètre puis modifiez sa valeur selon les besoins.



- Vous pouvez modifier un paramètre de SET MENU tout en écoutant une source.
- Nous vous conseillons d'agir sur les paramètres de SET MENU en vous aidant des informations affichées sur un moniteur vidéo. Il est beaucoup plus facile de choisir les paramètres et leur valeur en affichant SET MENU sur un écran vidéo, que de le faire sur l'afficheur de l'appareil.

## Remarque

- Les indications qui figurent sur l'afficheur de la face avant résument celles de l'écran (OSD).

## 1 SPEAKER SET

1A CENTER SP

1B MAIN SP

1C REAR L/R SP

1D REAR CT SP

1E LFE/BASS OUT

1F MAIN LEVEL

1G SP B SET

## 2 LOW FRQ TEST

## 3 L/R BALANCE

## 4 HP TONE CTRL

## 5 CENTER GEQ

## 6 INPUT RENAME

## 7 I/O ASSIGNMENT

7A CMPNT-V INPUT

7B OPTICAL OUT

7C OPTICAL IN

7D COAXIAL IN

## 8 INPUT MODE

## 9 PARAM. INI

## 10 LFE LEVEL

## 11 D-RANGE

## 12 SP DELAY

## 13 DISPLAY SET

## 14 MEMORY GUARD

## 15 6CH INPUT SET

## Réglage des paramètres de SET MENU

Les réglages doivent être réalisés au moyen du boîtier de télécommande.

La façon d'effectuer les réglages est expliquée en utilisant SET MENU 2 LOW FRQ TEST comme exemple.

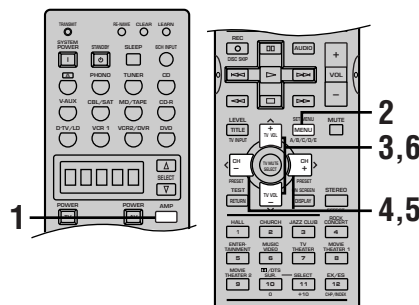

### 1 Appuyez sur la touche AMP pour choisir le mode AMP.



La mention AMP apparaît sur la fenêtre d'affichage du boîtier de télécommande.

### 2 Appuyez sur la touche SET MENU pour accéder à SET MENU.



### 3 Appuyez de manière répétée sur la touche ^ pour choisir le paramètre (1 à 15) que vous désirez régler.

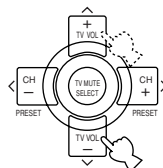

- En ce qui concerne la sélection d'un paramètre, la touche SET MENU joue le même rôle que la touche ∨.

## Remarque

- Si vous appuyez sur la touche ^ après sélection de SET MENU 1, ou bien sur la touche ∨ après sélection de SET MENU 15, vous fermez SET MENU. Appuyez une nouvelle fois sur la touche SET MENU pour rouvrir SET MENU.

**4** Utilisez une fois les touches </> pour accéder au mode permettant de régler le paramètre sélectionné.

Le dernier réglage que vous avez fait apparaît sur le moniteur vidéo ou sur l'afficheur de la face avant.



En fonction de la nature du paramètre, il peut exister des paramètres secondaires que vous choisissez alors à l'aide des touches ^/∨.

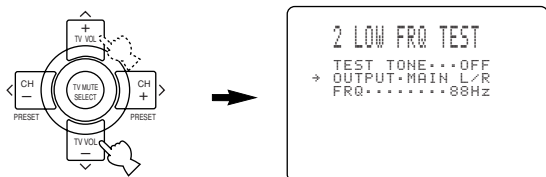

**5** Appuyez de manière répétée sur les touches </> pour modifier la valeur du paramètre.

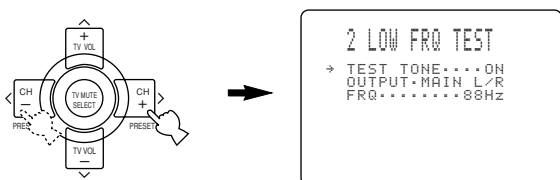

**6** Appuyez de manière répétée sur les touches ^/∨ jusqu'à ce que le menu disparaisse ou bien appuyez simplement sur une des touches de groupe de programme DSP pour abandonner la page SET MENU.

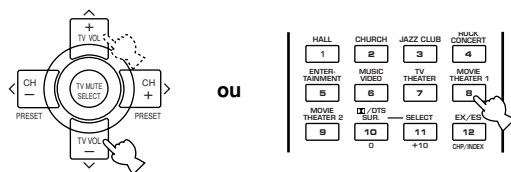

**Secours de la mémoire**

La mémoire est secourue de manière que son contenu soit préservé quand l'appareil est mis en veille. Toutefois, la durée de ce secours n'excède pas, en principe, une semaine, à la suite de laquelle les données sont effacées si la fiche du cordon d'alimentation est débranchée ou qu'une panne d'alimentation s'est produite. En ce cas, reprenez les opérations ci-dessus pour modifier la valeur du paramètre comme il convient.

**1 SPEAKER SET (Réglages concernant les enceintes)**

Utilisez ces paramètres pour préciser les modes de fonctionnement des enceintes de l'installation.

**Remarques**

- Si le signal numérique d'entrée est à 96 kHz, les réglages de niveau sont possibles pour 1B, 1E et 1F, mais non pour 1A, 1C, 1D.
- Si la source est reliée à la prise 6CH INPUT, le réglage du niveau sonore des paramètres 1A à 1E n'est pas possible.



- Choisissez SML si le diamètre du haut-parleur de graves de l'enceinte est inférieur à 16 cm. Si le diamètre est supérieur à 16 cm, choisissez LRG.

**1A CENTER SP (Enceinte centrale)**

En ajoutant une enceinte centrale à votre système d'enceintes, cet appareil peut localiser très précisément les dialogues pour un auditoire nombreux et assure une meilleure synchronisation de l'image et du son. L'affichage sur l'écran indique que l'enceinte centrale existe, ou n'existe pas, et dans le premier cas, qu'elle est grande ou petite.

Choix: LRG (grande taille), SML (petite taille), NONE (pas d'enceinte)

Valeur par défaut: LRG (grande taille)

**LRG**

Choisissez cette valeur si l'enceinte centrale est de grande taille. En ce cas, toutes les fréquences de la voie centrale sont dirigées vers l'enceinte centrale.

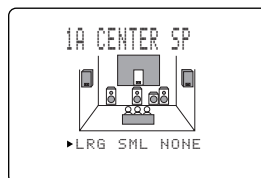

**SML**

Choisissez cette valeur si l'enceinte centrale est de petite taille. En ce cas, les fréquences de la voie centrale inférieures à 90 Hz sont dirigées vers l'enceinte choisie au moyen du paramètre "1E LFE/BASS OUT".



**NONE**

Choisissez cette valeur si l'installation ne comporte pas d'enceinte centrale. En ce cas, toutes les fréquences de la voie centrale sont dirigées vers les enceintes principales gauche et droite.



## ■ 1B MAIN SP (Enceintes principales)

L'indication affichée sur l'écran montre que les enceintes principales sont de grande taille ou de petite taille, selon la valeur retenue pour le paramètre.

Choix: LARGE (grande taille), SMALL (petite taille)  
Valeur par défaut: LARGE

### LARGE

Choisissez cette valeur si les enceintes principales sont de grande taille. En ce cas, toutes les fréquences des voies principales gauche et droite sont dirigées vers les enceintes principales gauche et droite.



### SMALL

Choisissez cette valeur si les enceintes principales sont de petite taille. En ce cas, les fréquences des voies principales inférieures à 90 Hz sont dirigées vers l'enceinte choisie au moyen du paramètre "1E LFE/BASS OUT".

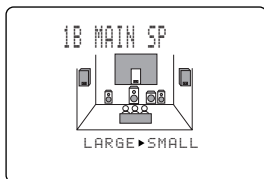

### Remarque

- Si vous choisissez la valeur MAIN pour le paramètre "1E LFE/BASS OUT", les fréquences des voies principales inférieures à 90 Hz sont dirigées vers les enceintes principales même si la valeur du paramètre des enceintes principales est SMALL.

## ■ 1C REAR L/R SP (Enceintes arrière)

L'indication affichée sur l'écran montre que les enceintes arrière sont de grande taille ou de petite taille, ou bien n'existent pas, selon la valeur retenue pour le paramètre.

Choix: LRG (grande taille), SML (petite taille),  
NONE (pas d'enceinte)

Valeur par défaut: LRG

### LRG

Choisissez la valeur "LRG" si les enceintes arrière sont de grande taille, ou encore si l'installation comprend une enceinte arrière d'extrêmes graves. En ce cas, toutes les fréquences des voies arrière gauche et droite sont dirigées vers les enceintes arrière gauche et droite.



### SML

Choisissez cette valeur si les enceintes arrière sont de petite taille. En ce cas, les fréquences des voies arrière inférieures à 90 Hz sont dirigées vers l'enceinte choisie au moyen du paramètre "1E LFE/BASS OUT".



### NONE

Choisissez cette valeur si l'installation ne comporte pas d'enceinte arrière.



### Remarque

- Si la valeur NONE a été choisie pour le paramètre "1C REAR L/R SP", le paramètre "1D REAR CT SP" est ignoré.



- L'appareil adopte la correction Virtual CINEMA DSP si vous avez choisi la valeur NONE pour le paramètre "1C REAR L/R SP" (reportez-vous à la page 31).

## ■ 1D REAR CT SP (Enceinte centrale arrière)

La présence d'une enceinte centrale arrière permet de reproduire avec plus de réalisme les transitions sonores de l'avant vers l'arrière et inversement. La valeur par défaut est "LRG".

### Remarque

- Si la valeur NONE a été choisie pour le paramètre "1C REAR L/R SP", le paramètre "1D REAR CT SP" est ignoré.

Choix: LRG (grande taille), SML (petite taille),  
NONE (pas d'enceinte)

Valeur par défaut: LRG (grande taille)

### LRG

Choisissez cette valeur si l'enceinte centrale arrière est de grande taille. En ce cas, toutes les fréquences de la voie centrale arrière sont dirigées vers l'enceinte centrale arrière.



### SML

Choisissez cette valeur si l'enceinte centrale arrière est de petite taille. En ce cas, les fréquences de la voie centrale arrière inférieures à 90 Hz sont dirigées vers l'enceinte choisie au moyen du paramètre "1E LFE/BASS OUT".



### NONE

Choisissez cette valeur si l'installation ne comporte pas d'enceinte centrale arrière. Tous les signaux de la voie centrale arrière sont redirigés vers les enceintes arrière gauche et droite.



## ■ 1E LFE/BASS OUT (Manière de reproduire les graves)

Des fréquences très graves (LFE), porteuses d'effets, sont produites lors du décodage DTS ou Dolby Digital. Ces fréquences sont égales ou inférieures à 90 Hz. Ces fréquences sont appliquées sur les enceintes avant gauche et droite et sur l'enceinte d'extrêmes graves (l'enceinte d'extrêmes graves pour être utilisée en stéréophonie et également pour une correction DSP).

Choix: SWFR (enceinte d'extrêmes graves), MAIN,  
BOTH

Valeur par défaut: BOTH

### SWFR

Choisissez cette valeur si l'installation comporte une enceinte d'extrêmes graves. En ce cas, les fréquences très graves des effets (LFE) sont dirigées vers l'enceinte d'extrêmes graves.

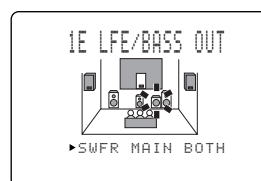

### MAIN

Choisissez cette valeur si l'installation ne comporte pas d'enceinte d'extrêmes graves. En ce cas les fréquences très graves des effets (LFE) sont dirigées vers les enceintes principales.

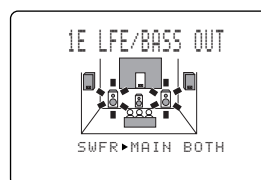

### BOTH

Choisissez cette valeur si l'installation comporte une enceinte d'extrêmes graves et si vous désirez que les fréquences graves des voies principales soient mélangées aux fréquences très graves des effets (LFE). Les fréquences très graves (LFE) destinées aux enceintes gauche et droite sont émises par ces enceintes gauche et droite et par l'enceinte d'extrêmes graves.

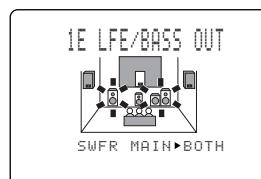

### Remarque

- Si vous choisissez la valeur "Petite taille" pour les paramètres 1A, 1B, 1C et 1D, les fréquences inférieures à 90 Hz que contiennent les voies principales, centrale, arrière et centrale arrière, sont dirigées vers l'enceinte chargée de reproduire les fréquences très graves des effets (LFE).



## ■ 1F MAIN LEVEL (Niveau sonore des enceintes principales)

Si le niveau sonore des enceintes des voies centrale, arrière (G/D) et arrière centrale est inférieur à celui des enceintes principales, en raison du rendement exceptionnel de ces enceintes, modifiez la valeur de ce paramètre.

Choix: Normal, -10 dB  
Valeur par défaut: Normal

### Normal

Choisissez cette valeur si vous pouvez équilibrer le niveau de sonore des enceintes responsables des effets sonores par rapport aux enceintes principales en utilisant le signal d'essai.



### -10 dB

Choisissez cette valeur si vous ne pouvez pas équilibrer le niveau de sortie des enceintes responsables des effets sonores par rapport aux enceintes principales en utilisant le signal d'essai.

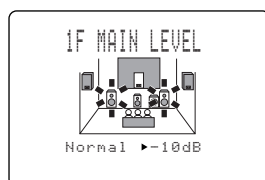

## ■ 1G SP B SET (Réglage relatif aux enceintes B)

Utilisez ce paramètre pour préciser l'emplacement des enceintes principales reliées aux bornes SPEAKERS B.

Choix: MAIN (pièce principale), ZONE B (zone B)  
Valeur par défaut: MAIN (principale)

### MAIN

Choisissez cette valeur pour mettre en service, ou hors service, les enceintes SPEAKERS A et B lorsque les enceintes reliées aux bornes SPEAKERS B sont installées dans la pièce principale.

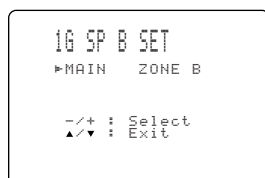

### ZONE B

Choisissez cette valeur si les enceintes reliées aux bornes SPEAKERS B sont installées dans la seconde pièce. Si SPEAKERS A a pour valeur OFF et si SPEAKERS B a pour valeur ON les enceintes de la pièce principale qui sont responsables des effets sonores sont silencieuses et seules les enceintes SPEAKERS B émettent des sons. Après sélection d'une correction DSP, cet appareil adopte automatiquement le mode CINEMA DSP virtuel. Si un casque est branché sur la prise PHONES de cet appareil en mode CINEMA DSP virtuel, cet appareil passe en mode SILENT CINEMA DSP et les sons sont émis par le casque et les enceintes SPEAKERS B.

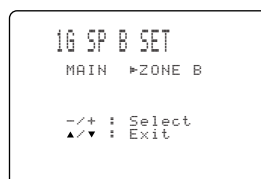

## 2 LOW FRQ TEST (Test des graves)

Utilisez ce paramètre pour régler le niveau de sortie de l'enceinte d'extrêmes graves en fonction de celui des autres enceintes. Changez la valeur en utilisant le boîtier de télécommande tandis que vous êtes assis à l'emplacement de la position d'écoute.

- 1 Utilisez les touches </> pour donner la valeur ON à "TEST TONE" puis réglez le niveau sonore au moyen de la commande VOL +/- jusqu'à ce que le signal d'essai soit audible.

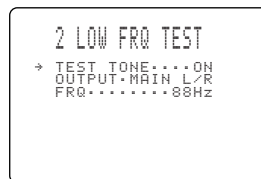

### Remarques

- Ne réglez pas le niveau sonore à une valeur trop élevée.
- Si vous n'entendez aucun signal d'essai, baissez le niveau sonore, mettez les appareils en veille puis vérifiez tous les raccordements.

- 2 Appuyez sur la touche ∨ autant de fois qu'il est nécessaire pour atteindre "OUTPUT" puis utilisez les touches </> pour choisir l'enceinte dont le niveau sonore doit être comparé à celui de l'enceinte d'extrêmes graves.

Si vous choisissez l'enceinte SWFR, les fréquences du signal d'essai supérieures à 90 Hz ne sont pas émises par l'enceinte d'extrêmes graves. Le signal d'essai n'est pas nécessairement émis par les enceintes sélectionnées. La façon dont le signal d'essai est émis dépend de la valeur donnée au paramètre "1 SPEAKER SET" de SET MENU.

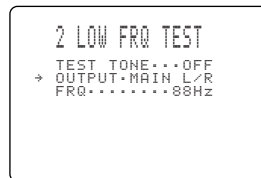

- 3** Appuyez sur la touche  $\vee$  autant de fois qu'il est nécessaire pour atteindre "FRQ" puis utilisez les touches  $\langle / \rangle$  pour préciser la fréquence à utiliser.

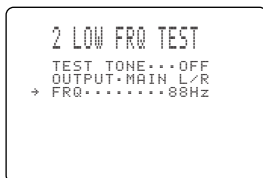

- 4** Réglez le niveau de sortie de l'enceinte d'extrêmes graves au moyen des commandes de l'enceinte elle-même et de manière qu'il soit équilibré par rapport à celui de l'enceinte auquel vous le comparez.

**■ Quelques mots concernant le signal d'essai**

Le signal d'essai est produit par le générateur d'essai. Outre un bruit à large spectre, le générateur d'essai fournit un bruit à spectre limité, centrée sur la fréquence du filtre passe-bande. Vous pouvez changer la fréquence centrale du filtre entre 35 Hz et 250 Hz par pas d'un sixième d'octave.

Vous avez la possibilité d'utiliser le signal d'essai non seulement pour régler le niveau de sortie de l'enceinte d'extrêmes graves mais également pour contrôler les caractéristiques du salon d'écoute. En effet, les fréquences graves sont très dépendantes de la position d'écoute, du positionnement des enceintes, de la phase de l'enceinte d'extrêmes graves et d'autres facteurs similaires.

**Générateur numérique (Il produit un bruit à large spectre)**

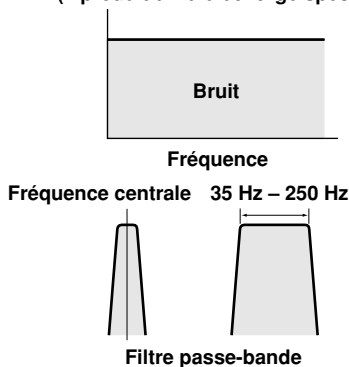

**3 L/R BALANCE (Equilibre entre les enceintes principales gauche et droite)**

Utilisez ce paramètre pour équilibrer les niveaux sonores entre les enceintes principales gauche et droite.

Plage de réglage: 10 valeur pour G/D  
Valeur initiale: 0 dB pour G/D

Appuyez sur la touche  $\rangle$  pour diminuer le niveau sonore émis par l'enceinte principale gauche. Appuyez sur la touche  $\langle$  dans le cas de l'enceinte droite.



**4 HP TONE CTRL (Réglage de la tonalité pour le casque)**

Utilisez ce paramètre pour régler le niveau des graves et des aigus des signaux dirigés vers le casque.

Plage de réglage: -6 dB à +3 dB pour les graves (BASS) et les aigus (TRBL)

Valeur initiale: 0 dB pour les graves (BASS) et les aigus (TRBL)



**5 CENTER GEQ (Egaliseur graphique de la voie centrale)**

Utilisez ce paramètre pour régler l'égaliseur graphique intégré à 5 bandes de telle manière que la tonalité de l'enceinte centrale soit en harmonie avec celle des enceintes principales gauche et droite. Les fréquences centrales sont 100 Hz, 300 Hz, 1 kHz, 3 kHz et 10 kHz.

Plage de réglage: -6 dB à +6 dB  
Valeur initiale: 0 dB pour les 5 bandes

- 1** Appuyez sur la touche  $\vee$  pour choisir une fréquence plus basse, ou sur la touche  $\wedge$  pour choisir une fréquence plus élevée.

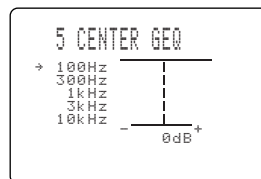

- 2** Utilisez les touches  $\langle / \rangle$  pour régler le niveau dans la bande de fréquence choisie.

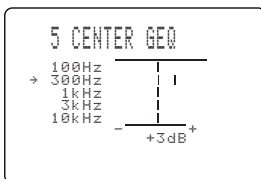

- Grâce au générateur de signal d'essai, vous pouvez régler ce paramètre tout en écoutant le signal émis par l'enceinte centrale. Appuyez sur la touche TEST avant les opérations mentionnées ci-dessus. L'indication "TEST DOLBY SUR." s'affiche sur le moniteur vidéo et le signal d'essai est émis, à tour de rôle, par les diverses enceintes. Au moment où vous procédez à la première opération, le signal d'essai n'est plus émis que par l'enceinte centrale et vous pouvez alors apprécier le changement de tonalité créé par les modifications apportées à l'amplitude de chaque fréquence centrale et de la bande associée. Pour mettre hors service le générateur de signal d'essai, appuyez sur la touche TEST (reportez-vous aux pages 24, 25).

## 6 INPUT RENAME (Changer le nom de l'entrée)

Utilisez ce paramètre pour changer le nom de l'entrée tel qu'il s'affiche sur l'écran ou sur la face avant de l'appareil.

- Appuyez sur une touche de sélection d'entrée (ou bien utilisez les touches INPUT) pour choisir l'entrée dont vous désirez modifier le nom.

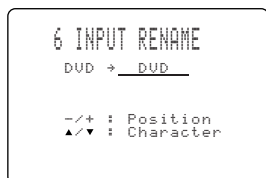

- Appuyez sur la touche AMP pour choisir le mode AMP.



- Utilisez les touches </> pour placer le curseur \_ (soulignement) sous le caractère à modifier.

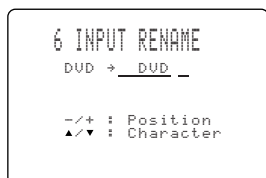

- Utilisez les touches ^/ v pour choisir le caractère, puis les touches </> pour passer au caractère suivant.

- Appuyez sur la touche v pour changer les caractères dans l'ordre suivant, ou sur la touche ^ pour les changer dans l'ordre inverse. A à Z, espace, 0 à 9, espace, a à z, espace, #, \*, +, et ainsi de suite.
- Procédez pareillement pour changer le nom d'une autre entrée.

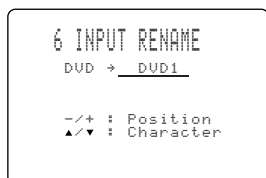

### Remarque

- Vous pouvez utiliser 8 caractères par source.

- Appuyez de manière répétée sur la touche > pour abandonner le paramètre INPUT RENAME.

## 7 I/O ASSIGNMENT (Attribution d'entrée/sortie)

Il est possible d'attribuer un nom aux prises d'entrée COMPONENT VIDEO et aux prises d'entrée et de sortie DIGITAL INPUT/OUTPUT en fonction des appareils qui leur sont reliés si ces appareils ne portent pas les mêmes noms. De cette manière, les prises peuvent avoir une autre attribution et un plus grand nombre d'appareils peuvent être reliés.

L'attribution étant faite, vous pouvez choisir l'appareil au moyen des touches INPUT (ou des touches de sélection d'entrée).

### 7A CMPNT-V INPUT pour les prises COMPONENT VIDEO INPUT [A] et [B]

Choix: [A] DVD, V-AUX, VCR 2/DVR, VCR 1, CBL/SAT, D-TV/LD  
[B] CBL/SAT, D-TV/LD, DVD, V-AUX, VCR 2/DVR, VCR 1

Valeurs initiales: [A] DVD  
[B] CBL/SAT

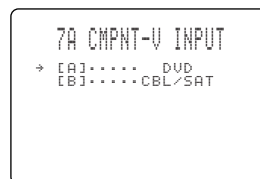

### 7B OPTICAL OUT pour les prises OPTICAL OUTPUT (1) et (2)

Choix: (1) MD/TAPE, CD-R, CD, PHONO, V-AUX, VCR 2/DVR, VCR 1, CBL/SAT, D-TV/LD, DVD  
(2) CD-R, CD, PHONO, V-AUX, VCR 2/DVR, VCR 1, CBL/SAT, D-TV/LD, DVD, MD/TAPE

Valeurs initiales: (1) MD/TAPE  
(2) CD-R

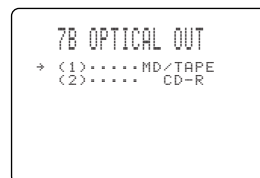

## ■ 7C OPTICAL IN pour les prises OPTICAL INPUT (3) à (6)

- Choix:
- (3) CD, PHONO, VCR 2/DVR, VCR 1, CBL/SAT, D-TV/LD, DVD, MD/TAPE, CD-R
  - (4) CD-R, CD, PHONO, VCR 2/DVR, VCR 1, CBL/SAT, D-TV/LD, DVD, MD/TAPE
  - (5) DVD, MD/TAPE, CD-R, CD, PHONO, VCR 2/DVR, VCR 1, CBL/SAT, D-TV/LD
  - (6) CBL/SAT, D-TV/LD, DVD, MD/TAPE, CD-R, CD, PHONO, VCR 2/DVR, VCR 1

- Valeurs initiales:
- (3) CD
  - (4) CD-R
  - (5) DVD
  - (6) CBL/SAT

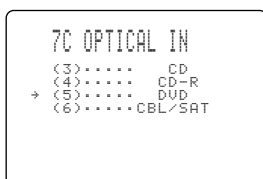

## ■ 7D COAXIAL IN pour les prises COAXIAL INPUT (7) et (8)

- Choix:
- (7) CD, PHONO, V-AUX, VCR 2/DVR, VCR 1, CBL/SAT, D-TV/LD, DVD, MD/TAPE, CD-R
  - (8) D-TV/LD, DVD, MD/TAPE, CD-R, CD, PHONO, V-AUX, VCR 2/DVR, VCR 1, CBL/SAT

- Valeurs initiales:
- (7) CD
  - (8) D-TV/LD

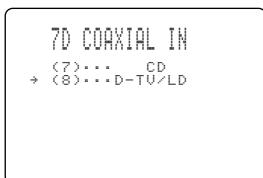

### Remarque

- La même valeur ne peut pas être choisie plus d'une fois pour un même type de prise.

## 8 INPUT MODE (Mode d'entrée)

Utilisez ce paramètre pour préciser la manière de traiter le signal appliqué sur les prises DIGITAL INPUT au moment où vous mettez l'appareil en service (pour de plus amples détails concernant le mode d'entrée, reportez-vous à la page 28).

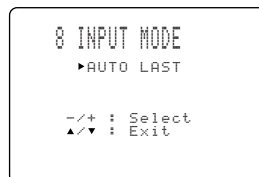

Choix: AUTO (Automatique), LAST (Dernier utilisé)  
Valeurs initiales: AUTO

### AUTO

Choisissez cette valeur si l'appareil doit détecter automatiquement le type du signal appliqué à l'entrée et sélectionner de mode d'entrée correspondant.

### LAST

Choisissez cette valeur si l'appareil doit sélectionner, pour la source concernée, le précédent mode d'entrée employé.

## 9 PARAM. INI (Valeurs initiales des paramètres)

Utilisez ce paramètre pour définir les valeurs initiales de chaque correction DSP au sein d'un groupe de corrections. Lors de l'initialisation d'un groupe de corrections, la valeur de chaque paramètre du groupe retrouve le niveau initial.

**Appuyez sur la touche numérotée correspondant à la correction DSP qui doit être initialisée.**

L'astérisque (\*) à côté du numéro de programme signifie que valeurs des paramètres ont été changées.

```

9 PARAM. INI
 1  2  3  *4
*5  6  7  8
 9 *10
Press No. Key
  
```

### Remarques

- Vous ne pouvez pas initialiser séparément chaque correction DSP d'un groupe de corrections.
- La valeur des paramètres d'un groupe de corrections DSP ne change pas si vous initialisez un groupe de corrections qui n'est pas accompagné par un astérisque (\*).
- Si la fonction d'interdiction de changement de valeur en mémoire "14 MEMORY GUARD" est en service ON (reportez-vous à la page 66), vous ne pouvez pas initialiser les groupes de corrections.
- Après initialisation d'un groupe de corrections DSP, l'appareil ne peut pas rétablir automatiquement les valeurs précédentes.

## 10 LFE LEVEL

Ce paramètre ne joue un rôle que si l'appareil reçoit des signaux Dolby Digital ou DTS.

Utilisez ce paramètre pour régler le niveau sonore des enceintes chargées de reproduire les fréquences très graves des effets sonores (LFE) lors de l'écoute d'une gravure codée Dolby Digital ou DTS. Les fréquences très graves (LFE) sont responsables de certains effets sonores et ne sont présentes qu'avec certaines scènes.

Plage de réglage: -20 dB à 0 dB pour SPEAKER (les enceintes) comme pour HEADPHONE (le casque)

Valeur initiale: 0 dB pour SPEAKER (les enceintes) comme pour HEADPHONE (le casque)

**1** Utilisez les touches  $\vee/\wedge$  pour choisir le paramètre à régler.

```

10 LFE LEVEL
→ SPEAKER.....0dB
  HEADPHONE.....0dB
  
```

**2** Appuyez sur la touche  $\langle / \rangle$  pour régler le niveau des fréquences graves (LFE).

```

10 LFE LEVEL
→ SPEAKER.....-11dB
  HEADPHONE.....0dB
  
```

### Remarque

- Réglez le niveau des fréquences très graves (LFE) en fonction des possibilités de l'enceinte d'extrêmes graves et de celles du casque.

## 11 D-RANGE (Dynamique)

Utilisez ce paramètre pour régler l'étendue de la dynamique. Ce réglage ne joue un rôle que si les signaux sont du type Dolby Digital.

```

11 D-RANGE
→ SP:▶MAX STD MIN
  HP:▶MAX STD MIN
  
```

Choix: MAX, STD, MIN

Valeur initiale: MAX (pour les enceintes et le casque)

### MAX

Pour les films, choisissez la valeur "MAX".

### STD

Dans le cas général, choisissez la valeur "STD".

### MIN

Pour l'écoute à très bas niveau, choisissez "MIN".

## 12 SP DELAY

Utilisez ce paramètre pour régler le retard des signaux de la voie centrale avant et de la voie centrale arrière. Ce paramètre agit lorsque des sons sont émis par les enceintes centrales parce que la source est du type Dolby Digital, DTS, etc. En théorie, l'enceinte centrale avant et l'enceinte centrale arrière devraient être à la même distance de la position d'écoute que les enceintes principales gauche et droite. Dans la plupart des cas, l'enceinte centrale avant et l'enceinte centrale arrière sont alignées, la première par rapport aux enceintes principales, la seconde par rapport aux enceintes arrière. En retardant les sons émis par l'enceinte centrale avant ou l'enceinte centrale arrière, vous augmentez la distance apparente qui sépare l'enceinte centrale avant ou l'enceinte centrale arrière de la position d'écoute pour finalement obtenir l'impression que cette distance est la même que celle qui sépare la position d'écoute des enceintes principales gauche et droite ou des enceintes arrière gauche et droite. Le réglage du retard appliqué aux signaux destinés à la voie centrale est très important pour les dialogues car il leur apporte de la profondeur.

**1** Utilisez les touches  $\wedge/\vee$  pour sélectionner "UNIT".

**2** Utilisez les touches  $\langle / \rangle$  pour sélectionner l'unité à employer pour le réglage.

Vous avez le choix entre "msec" (milliseconde), "meters" (mètre) et "feet" (pied).

### Remarques

- Les paramètres de réglage dépendent de l'unité choisie.
- Dans le cas de "meters" et de "feet", indiquez la distance qui sépare la position d'écoute de chaque enceinte.

**3** Utilisez les touches  $\wedge/\vee$  pour sélectionner l'enceinte concernée par le réglage du retard.

**4** Utilisez les touches  $\langle / \rangle$  pour régler la valeur du retard.

Appuyez sur la touche  $\rangle$  pour augmenter le retard, et sur la touche  $\langle$  pour le diminuer.

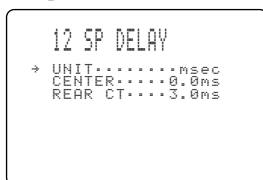
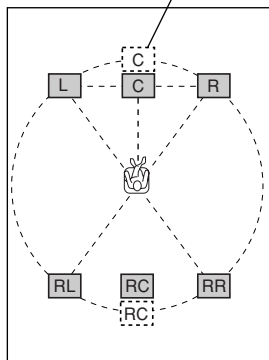

Image de l'enceinte de la voie centrale



### ■ Si "msec" est l'unité

Plage de réglage: 0 à 5,0 ms (pour la voie centrale), 0 à 30,0 ms (pour la voie arrière centrale)

Valeur initiale: 0 ms (pour la voie centrale), 3,0 ms (pour la voie arrière centrale)

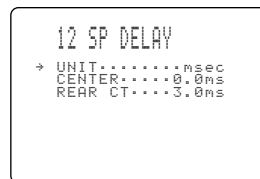

### ■ Si "meters" est l'unité

Plage de réglage: 0,15 à 30,00 m (pour les voies principales gauche et droite, centrale, arrière gauche et droite et arrière centrale)

Valeur initiale: 3,00 m (pour les voies principales gauche et droite, centrale et arrière gauche et droite), 2,10 m (pour la voie arrière centrale)

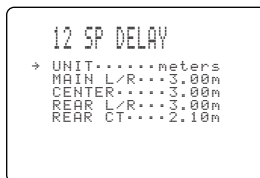

### ■ Si "feet" est l'unité

Plage de réglage: 0,5 à 100 ft (pour les voies principales gauche et droite, centrale, arrière gauche et droite et arrière centrale)

Valeur initiale: 10,0 ft (pour les voies principales gauche et droite, centrale et arrière gauche et droite), 7,0 ft (pour la voie arrière centrale)

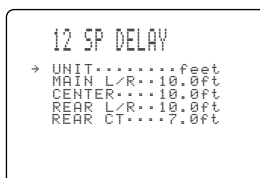

### Remarque

- Aucun retard n'est employé si les distances indiquées pour les enceintes principales gauche et droite et l'enceinte centrale d'une part, ou les enceintes arrière gauche et droite et l'enceinte arrière centrale d'autre part, sont les mêmes et que l'unité choisie est "meters" ou "feet".

## 13 DISPLAY SET (Affichage)

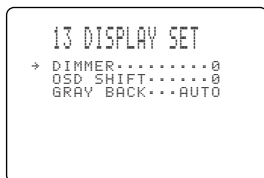

### ■ DIMMER (luminosité)

Utilisez ce paramètre pour régler la luminosité de l'afficheur.

Plage de réglage: -4 à 0

Valeur initiale: 0

### ■ OSD SHIFT (Emplacement des indications affichées sur l'écran)

Ce paramètre permet de régler la position verticale des indications affichées sur l'écran.

Plage de réglage: +5 (vers le bas) à -5 (vers le haut)

Valeur initiale: 0

**Appuyez sur la touche > pour abaisser les indications affichées sur l'écran.**

**Appuyez sur la touche < pour abaisser les indications affichées sur l'écran.**

### ■ GRAY BACK

En choisissant la valeur AUTO pour l'affichage sur l'écran, vous obtenez un fond de couleur grise lorsque aucun signal vidéo n'est appliqué sur l'entrée. Rien ne s'affiche pour la valeur OFF.

Choix: AUTO (Automatique), OFF (Pas d'affichage)

Valeur initiale: AUTO

## 14 MEMORY GUARD (Protection de la mémoire)

Utilisez ce paramètre pour empêcher toute modification intempestive des valeurs des paramètres des corrections DSP et d'autres réglages.

Choix: ON, OFF

Valeur initiale: OFF



Choisissez la valeur ON pour que les postes suivants soient protégés:

- Paramètres des corrections DSP
- Tous les paramètres de SET MENU
- Niveau de sortie des enceintes centrale, arrière, arrière centrale et d'extrêmes graves
- Mode d'affichage sur l'écran

### Remarques

- Quand la valeur de "14 MEMORY GUARD" est ON, vous ne pouvez pas utiliser le signal d'essai.
- Quand la valeur de "14 MEMORY GUARD" est ON, vous ne pouvez pas choisir un autre paramètre de SET MENU.

## 15 6CH INPUT SET

Utilisez ce paramètre pour définir les voies, centrale ou extrêmes graves, devant recevoir les signaux dans le cas d'une source reliée aux prises 6CH INPUT.

### ■ 15A CENTER to (voies devant recevoir les signaux de la voie centrale)

Ce paramètre détermine la voie devant recevoir les signaux appliqués sur la prise CENTER.

Choix: CENTER, MAIN

Réglage initial: CENTER



#### CENTER

Les signaux d'entrée sont reproduits par l'enceinte centrale.

#### MAIN

Les signaux d'entrée sont reproduits par les enceintes gauche et droite et avec la même amplitude.

### ■ 15B SWFR to (voies devant recevoir les signaux de la voie d'extrêmes graves)

Ce paramètre détermine la voie devant recevoir les signaux appliqués sur la prise SUBWOOFER.

Choix: SWFR, MAIN

Réglage initial: SWFR

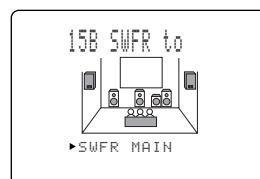

#### SWFR

Les signaux d'entrée sont reproduits par l'enceinte d'extrêmes graves.

#### MAIN

Les signaux d'entrée sont reproduits par les enceintes gauche et droite et avec la même amplitude.

## RÉGLAGE DU NIVEAU DE SORTIE DES ENCEINTES CHARGÉES DE REPRODUIRE LES EFFETS SONORES

Tandis que vous écoutez le signal d'une source, vous pouvez régler le niveau de sortie de chaque enceinte chargée de reproduire les effets sonores (enceinte centrale, enceintes arrière droite et gauche et enceinte d'extrêmes graves).

Les réglages doivent être réalisés au moyen du boîtier de télécommande.

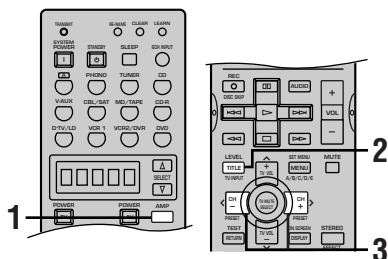

**1** Appuyez sur la touche **AMP** pour choisir le mode **AMP**.



**2** Appuyez de manière répétée sur la touche **LEVEL** pour choisir l'enceinte dont vous désirez régler le niveau sonore.

Chaque pression sur la touche LEVEL provoque la sélection d'une autre enceinte dont le nom apparaît, sur l'afficheur de la face avant et sur le moniteur vidéo, dans l'ordre suivant: enceinte centrale, enceinte arrière droite, enceinte arrière centrale, enceinte arrière gauche et enceinte d'extrêmes graves.

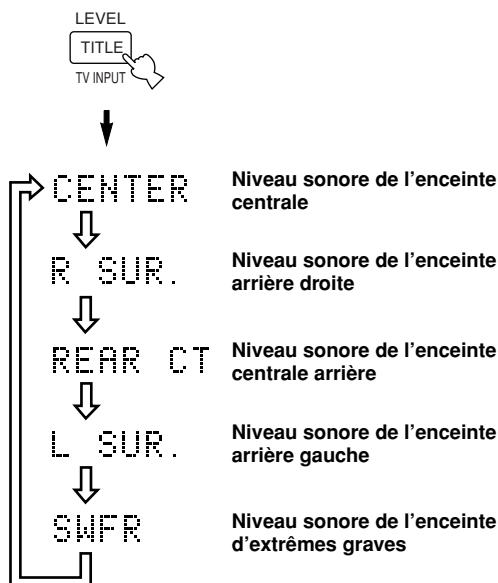

Après avoir appuyé sur la touche LEVEL, vous pouvez également sélectionner les enceintes à régler au moyen des touches  $\vee / \wedge$ .

**3** Utilisez les touches  $\langle / \rangle$  pour régler le niveau sonore des enceintes.

- La plage de réglage du niveau de sortie de l'enceinte centrale, des enceintes arrière droite, centrale et gauche et des enceintes avant chargées de reproduire les effets sonores s'étend de +10 dB à -10 dB.
- La plage de réglage pour l'enceinte d'extrêmes graves s'étend de 0 dB à -20 dB.

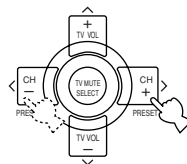

### Remarques

- Si les valeurs de "1A CENTER SP" et "1C REAR L/R SP" sont NONE et si la valeur de "1E LFE/BASS OUT" est MAIN, le niveau sonore de ces enceintes ne peut pas être réglé car ces enceintes n'émettent aucun son.
- Si vous réglez le niveau sonore au moyen de la touche LEVEL, le réglage effectué grâce au signal est modifié.
- Nous vous conseillons de régler les niveaux des enceintes (sauf celui de l'enceinte d'extrêmes graves) en suivant les étapes décrites dans la section "Utilisation du signal d'essai" aux pages 24, 25.

### Secours de la mémoire

La mémoire est secourue de manière que son contenu soit préservé quand l'appareil est mis en veille. Toutefois, la durée de ce secours n'excède pas, en principe, une semaine, à la suite de laquelle les données sont effacées si la fiche du cordon d'alimentation est débranchée ou qu'une panne d'alimentation s'est produite. En ce cas, reprenez les réglages de niveau sonore.



# MINUTERIE DE MISE HORS SERVICE

La minuterie permet de mettre automatiquement hors service l'appareil à l'expiration d'une durée donnée. La minuterie est utile pour s'endormir au son d'une musique douce, ou avant qu'un enregistrement ne soit terminé. La minuterie met également hors service tous les appareils reliés aux prises AC OUTLET(S).

Le réglage de la minuterie ne peut s'obtenir qu'au moyen du boîtier de télécommande.



- En reliant un programmeur audio, disponible dans le commerce, à cet appareil, vous pouvez utiliser l'appareil comme réveil-matin. Reportez-vous au mode d'emploi du programmeur.

## Pour régler la minuterie

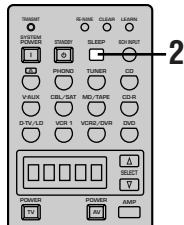

**1** Sélectionnez une source puis commandez la lecture.

**2** Appuyez de manière répétée sur la touche SLEEP pour préciser la durée.



Chaque pression sur la touche SLEEP provoque le changement de la durée affichée sur la face avant, comme ci-dessous. Le témoin SLEEP clignote tandis que vous effectuez le réglage de la minuterie.

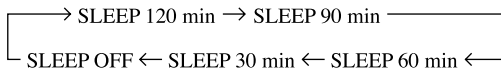

Le témoin "SLEEP" de la face avant s'éclaire lorsque la minuterie est réglée. Les indications précédentes sont à nouveau affichées.



## Pour arrêter le fonctionnement de la minuterie

Appuyez sur la touche SLEEP autant de fois qu'il est nécessaire pour afficher "SLEEP OFF" sur la face avant.

Quelques secondes plus tard, la mention "SLEEP OFF" disparaît, le témoin "SLEEP" s'éteint et les indications initiales s'affichent à nouveau.

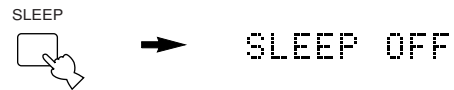

- Le fonctionnement de la minuterie peut aussi être arrêté en appuyant sur la touche STANDBY du boîtier de télécommande (ou la touche STANDBY/ON de la face avant), ou bien encore en débranchant la fiche du cordon d'alimentation au niveau de la prise secteur.

## MODIFICATION DES PARAMÈTRES DES CORRECTIONS DE CHAMP SONORE

### *Qu'est-ce qu'un champ sonore?*

Les tonalités riches et amples d'une salle sont créées par les multiples réflexions des sons sur les murs de la pièce. Outre donner de la "vie" aux sons, ces réflexions nous permettent de dire où se trouve l'interprète, et de nous faire une idée de la forme et de la taille de la salle.

#### ■ **Éléments d'un champ sonore**

Aux sons directs qui partent de l'instrument et atteignent nos oreilles, s'ajoutent deux autres types de sons réfléchis qui se combinent pour former le champ sonore:

##### **Premières réflexions**

Ceux sont les sons réfléchis par une seule surface — par exemple le plafond, ou un mur — et que nous percevons très peu de temps (50 à 100 ms) après les sons directs. Les premières réflexions ajoutent souvent de la clarté aux sons directs.

##### **Réverbérations**

Les réverbérations sont dues à des réflexions multiples — les murs, le plafond, le plancher — qui se mélangent et se superposent pour former une sorte de "halo sonore". Elles ne sont pas directives et ont tendance à brouiller la clarté des sons directs.

Les sons directs, les premières réflexions et les réverbérations qui s'ensuivent, pris ensemble, nous aident à imaginer la taille et la forme du volume dans lequel nous nous trouvons, et c'est cette information que le processeur numérique de champ sonore se propose de restituer en créant un champ sonore.

Si vous êtes capable de créer des premières réflexions et des réverbérations dans votre salon d'écoute, vous êtes capable de composer votre propre environnement sonore. L'acoustique de votre pièce peut alors devenir celle d'une salle de concert, d'un dancing, ou de tout autre lieu qu'il vous plaira. Cette possibilité de créer, à volonté, un champ sonore est très précisément ce que YAMAHA met à votre portée avec le processeur numérique de champ sonore.

### *Paramètres d'une correction de champ sonore*

Une correction DSP de champ sonore comprend divers paramètres qui définissent la taille apparente de la pièce, la durée des réverbérations, la distance qui vous sépare de l'interprète, etc. Ces paramètres ont été précisément déterminés par YAMAHA pour créer un champ sonore unique. Nous vous conseillons d'employer les corrections DSP de champ sonore sans rien modifier à la valeur de chaque paramètre, mais plutôt, si vous le souhaitez, de composer des corrections personnelles en vous appuyant sur celles que le processeur met à votre disposition.

Chaque correction DSP de champ sonore résulte des valeurs des paramètres qui le composent, valeurs qui caractérisent l'environnement acoustique que l'on se propose de recréer. Ces paramètres correspondent aux nombreux éléments qui ensemble sont responsables de l'acoustique de la salle. La taille de la pièce, par exemple, joue un rôle vis-à-vis du retard entre les sons directs et les premières réflexions. Le paramètre "ROOM SIZE" que l'on note dans la plupart des corrections DSP de champ sonore permet de faire varier ce retard, et par conséquent de changer le volume de la "pièce" dans laquelle vous écoutez. Outre le volume de cette pièce, sa forme et les matériaux qui recouvrent les murs, ont un effet notable sur les sons, qu'en définitive, que vous percevez. Si la surface des murs absorbe les sons, les réflexions et les réverbérations s'évanouissent rapidement; si, au contraire, la surface est faite d'un matériau réfléchissant, les réverbérations se prolongent. Les valeurs que vous donnez aux paramètres du processeur numérique vous permettent d'agir sur les réflexions et les réverbérations de manière à créer l'acoustique d'une salle de concert, d'une salle de cinéma, etc. qui répondent à vos goûts et s'harmonisent avec la musique que vous écoutez.

Reportez-vous aux pages 71 - 74, "DESCRIPTION DES PARAMÈTRES DES CORRECTIONS DE CHAMP SONORE".

## Modification des valeurs des paramètres

Les valeurs des paramètres choisies en usine vous permettent de profiter d'une bonne qualité sonore. Bien que vous ne soyez pas tenu de modifier ces valeurs, vous pouvez le faire pour que l'appareil soit plus adapté à la source, ou que la reproduction convienne mieux à votre salon d'écoute.

Effectuez les réglages au moyen du boîtier de télécommande.



- Nous vous conseillons de changer les valeurs des paramètres en consultant le moniteur vidéo. En effet, il est beaucoup plus facile de choisir les paramètres et leur valeur un écran, que de le faire sur l'afficheur de l'appareil.

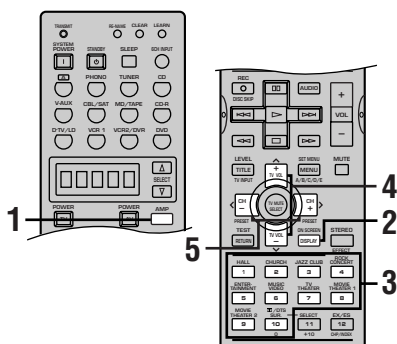

### 1 Appuyez sur la touche AMP pour choisir le mode AMP.

La mention AMP apparaît sur la fenêtre d'affichage du boîtier de télécommande.



### 2 Mettez en service le moniteur vidéo puis appuyez de manière répétée sur la touche ON SCREEN pour choisir le mode d'affichage de toutes les informations.



### 3 Sélectionnez la correction DSP que vous désirez modifier.

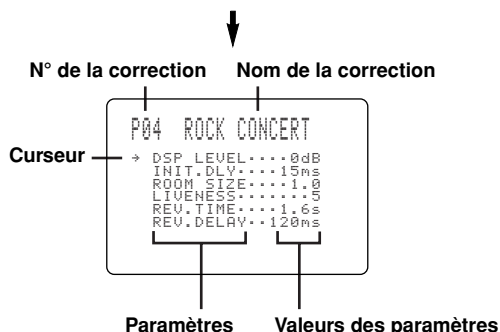
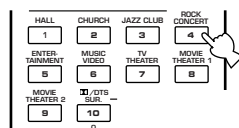

Exemple d'affichage des paramètres et de leurs valeurs

70

### 4 Utilisez les touches ^ / v pour choisir le paramètre.

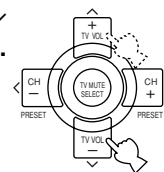

### 5 Utilisez les touches < / > pour changer la valeur d'un paramètre.

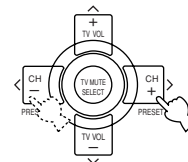

- Quand vous donnez à un paramètre une valeur autre que la valeur usine, un astérisque (\*) s'affiche sur l'écran à côté du nom du paramètre.

### 6 Le cas échéant, répétez les opérations 3 à 5 pour changer la valeur d'autres paramètres.

#### Remarques

- Dans le cas de certaines corrections, les paramètres disponibles peuvent occuper plus d'une page d'affichage sur l'écran. Pour faire défiler les pages, utilisez les touches ^ / v.
- Si la valeur ON a été donnée au paramètre "14 MEMORY GUARD" de SET MENU, vous ne pouvez pas modifier les valeurs des paramètres. Vous devez tout d'abord mettre hors service la fonction de protection de la mémoire en choisissant pour cela la valeur OFF pour "14 MEMORY GUARD" de SET MENU (reportez-vous à la page 66).

#### Secours de la mémoire

La mémoire est secourue de manière que son contenu soit préservé quand l'appareil est mis en veille, que le cordon d'alimentation est débranché de la prise secteur, ou que survient une panne d'alimentation. Toutefois, la durée de ce secours n'excède pas, en principe, une semaine, à la suite de laquelle la valeur usine du paramètre est rétablie. En ce cas, reprenez les opérations ci-dessus pour modifier la valeur du paramètre.

## Rétablissement de la valeur usine d'un paramètre

### Rétablissement de certaines valeurs usine

Choisissez le paramètre dont la valeur usine doit être rétablie. Maintenez la pression d'un doigt sur la touche < / >, jusqu'à ce que la valeur du paramètre prenne la valeur usine. Sur le moniteur, l'astérisque (\*) qui figure à côté du nom du paramètre disparaît alors.

### Rétablissement de toutes les valeurs usine

Utilisez le paramètre "9 PARAM. INT" de SET MENU pour rétablir toutes les valeurs usine des paramètres des corrections DSP appartenant à un groupe donné (reportez-vous à la page 64). Cette opération rétablit toutes les valeurs usine des paramètres des corrections DSP appartenant au groupe choisi.

## DESCRIPTION DES PARAMÈTRES DES CORRECTIONS DE CHAMP SONORE

Vous pouvez modifier la valeur de certains paramètres de façon que le champ sonore créé convienne mieux à votre salon d'écoute. Tous les paramètres ci-dessous n'existent pas dans chaque correction.

### ■ DSP LEVEL

Plage de réglage **-6dB – +3 dB**

Rôle: Ce paramètre agit, dans une plage étroite, sur le niveau de tous les effets sonores DSP.

Description: Selon les caractéristiques acoustiques de la pièce d'écoute, vous pouvez avoir intérêt à augmenter ou à diminuer le niveau des effets sonores DSP par rapport au niveau des sons directs.

### ■ INIT. DLY (Retard initial)

[P. INT. DLY dans le cas du champ sonore de présence] Plage de réglage **1 – 99 ms**

Rôle: Ce paramètre change la distance apparente de la source sonore; cela est obtenu par modification du retard entre les sons directs et les premières réflexions qui atteignent l'auditeur.

Description: Plus la valeur est faible, plus la source semble proche de l'auditeur, et inversement. Si la pièce est petite, la valeur de ce paramètre doit être faible; au contraire, si la pièce est grande, une valeur élevée peut être adoptée.

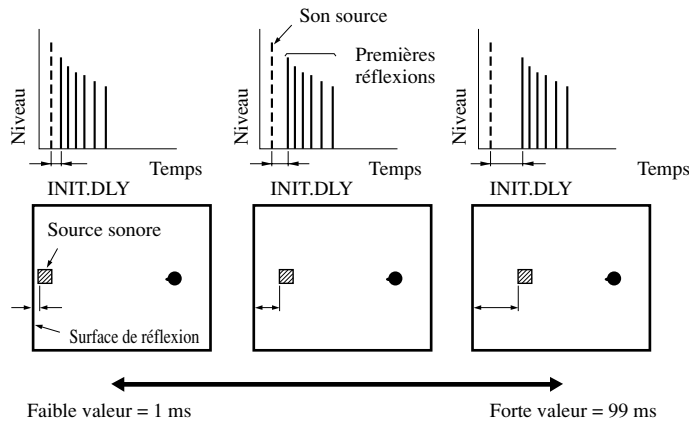

### ■ ROOM SIZE (Taille de la salle)

[P. ROOM SIZE dans le cas du champ sonore de présence] Plage de réglage **0,1 – 2,0**

Rôle: Ce paramètre règle la taille apparente du champ sonore d'ambiance. Plus la valeur est élevée, plus le champ sonore d'ambiance est vaste.

Description: Plus la salle est grande, plus le temps qui sépare les premières réflexions des autres réflexions augmente. En jouant sur ce temps, vous pouvez changer la taille apparente de la salle virtuelle. En multipliant par 2 ce paramètre, vous doublez la longueur apparente de la salle.

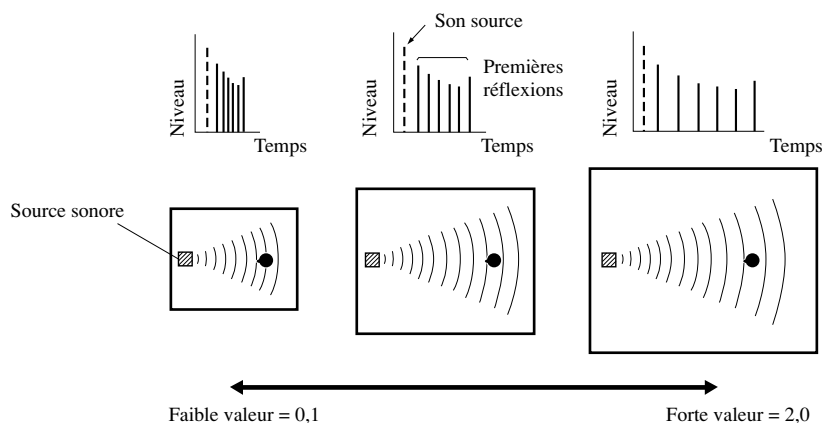

■ **LIVENESS (Vivacité)**

Plage de réglage 0 – 10

Rôle: Ce paramètre règle la réflectivité des murs virtuels de la salle, en modifiant la vitesse d'évanouissement des premières réflexions.

Description: Les premières réflexions s'évanouissent plus rapidement dans une salle dont les murs ont une surface qui absorbe les sons, plutôt qu'une surface qui les réfléchit. Une salle dont les parois sont absorbantes est dite "sourde", une salle très réfléchissante peut être qualifiée de "vivante". Le paramètre LIVENESS permet d'agir sur la vitesse d'évanouissement des premières réflexions et donc sur la "vivacité" de la salle.

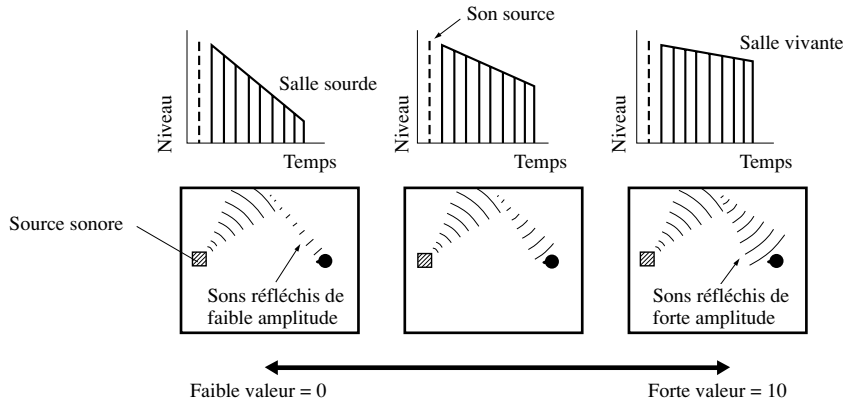

■ **S. DELAY (Retard de l'ambiance) Plage de réglage 0 – 49 ms (L'étendue de la plage de réglage dépend du format du signal.)**

Rôle: Ce paramètre règle le délai pour les signaux d'ambiance et le champ sonore d'ambiance.

■ **S. INIT. DLY (Retard initial d'ambiance) Plage de réglage 1 – 49 ms**

Rôle: Ce paramètre règle le retard entre les sons directs et les premières réflexions au niveau de l'ambiance du champ sonore. Vous ne pouvez agir sur ce paramètre que si au moins 2 voies avant et 2 voies arrière sont utilisées.

■ **S. ROOM SIZE (Taille du champ sonore d'ambiance) Plage de réglage 0,1 – 2,0**

Rôle: Ce paramètre règle la taille apparente du champ sonore d'ambiance.

■ **S. LIVENESS (Vivacité du champ d'ambiance) Plage de réglage 0 – 10**

Rôle: Ce paramètre règle la réflectivité apparente des murs virtuels de la salle vis-à-vis du champ sonore d'ambiance.

■ **RC. INIT. DLY (Retard initial du champ sonore central arrière) Plage de réglage 1 – 49 ms**

Rôle: Ce paramètre règle le retard entre les sons directs et les premières réflexions au sein du champ sonore central arrière.

■ **RC. ROOM SIZE (Taille du champ sonore central arrière) Plage de réglage 0,1 – 2,0**

Rôle: Ce paramètre règle la taille apparente du champ sonore central arrière.

■ **RC. LIVENESS (Vivacité du champ sonore central arrière) Plage de réglage 0 – 10**

Rôle: Ce paramètre règle la réflectivité apparente des murs virtuels de la salle vis-à-vis du champ sonore central arrière.

## ■ REV. TIME (Temps de réverbération) Plage de réglage 1,0 – 5,0 secondes

Rôle: Ce paramètre règle le temps requis pour diminuer de 60 dB (à 1 kHz) les réverbérations denses. Cela change la taille apparente de l'environnement acoustique sur une plage très vaste.

Description: Adoptez un temps de réverbération long pour les sources et les salles d'écoute "sourdes", et au contraire, un temps assez bref pour les sources et les salles d'écoute "vivantes".

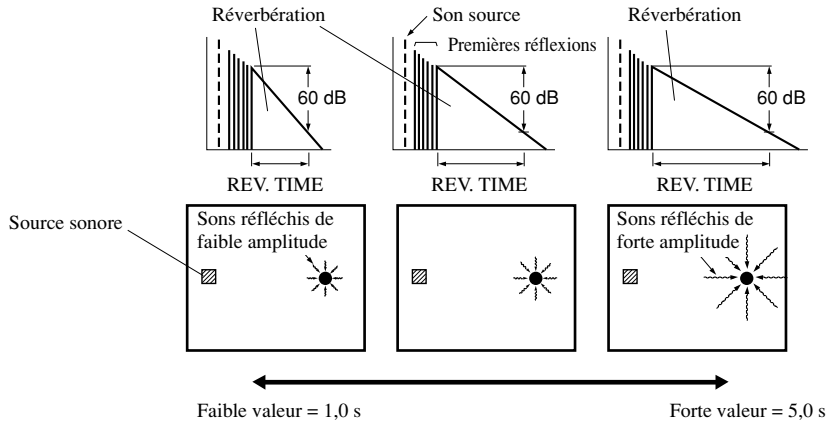

## ■ REV. DELAY (Retard des réverbérations) Plage de réglage 0 – 250 ms

Rôle: Ce paramètre règle la différence de temps entre le début des sons directs et le début des réverbérations.

Description: Plus la valeur est élevée, plus les réverbérations commencent tardivement. Les réverbérations tardives sont synonymes d'un vaste environnement sonore.

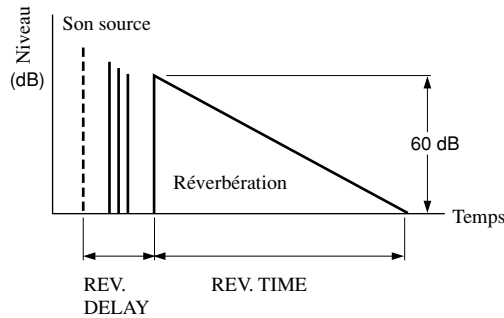

## ■ REV. LEVEL (Niveau des réverbérations) Plage de réglage 0 – 100 %

Rôle: Ce paramètre règle l'amplitude des réverbérations.

Description: Plus la valeur est élevée, plus les réverbérations deviennent puissantes.

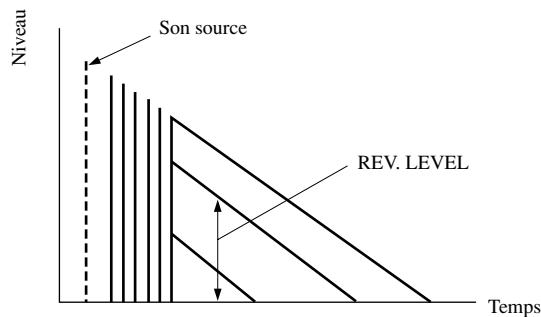

### Pour 6ch Stereo

■ **CT LEVEL (Niveau sonore de la voie centrale)** Plage de réglage 0 – 100 %

Rôle: Ce paramètre agit sur le niveau sonore de chaque voie en mode stéréophonique à 6 voies.

■ **RL LEVEL (Niveau sonore de la voie arrière gauche)** Plage de réglage 0 – 100 %

Rôle: Ce paramètre agit sur le niveau sonore de chaque voie en mode stéréophonique à 6 voies.

■ **RR LEVEL (Niveau sonore de la voie arrière droite)** Plage de réglage 0 – 100 %

Rôle: Ce paramètre agit sur le niveau sonore de chaque voie en mode stéréophonique à 6 voies.

■ **RC LEVEL (Niveau sonore de la voie centrale arrière)** Plage de réglage 0 – 100 %

Rôle: Ce paramètre agit sur le niveau sonore de chaque voie en mode stéréophonique à 6 voies.

### Pour PRO LOGIC II Music

■ **PANORAMA** Plage de réglage OFF/ON

Rôle: Ce paramètre élargit l'image stéréophonique avant pour y inclure les enceintes d'ambiance et obtenir un effet d'entourage global.

■ **DIMENSION** Plage de réglage -3 – STD – +3

Rôle: Ce paramètre pousse progressivement le champ sonore vers l'avant ou vers l'arrière.

■ **CT WIDTH (Largeur au centre)** Plage de réglage 0 – 7

Rôle: Ce paramètre règle l'image centrale en mélangeant à divers degrés les sons émis par les 3 enceintes avant.

### Pour DTS Neo: 6 Music

■ **C. IMAGE (Image centrale)** Plage de réglage 0 – 0,5

Rôle: Ce paramètre règle l'image centrale en mélangeant à divers degrés les sons émis par les 3 enceintes avant.

# GUIDE DE DÉPANNAGE

Si vous avez le sentiment que cet appareil ne fonctionne pas convenablement, consultez le tableau ci-dessous. Si l'anomalie constatée n'est pas mentionnée, ou encore si les actions correctives suggérées sont sans effet, mettez l'appareil en veille, débranchez la fiche du cordon d'alimentation et prenez contact avec le revendeur YAMAHA ou un service d'entretien agréé.

## ■ General

Anomalies	Causes possibles	Actions correctives
<b>Cet appareil ne se met pas en service lorsque vous appuyez sur la touche STANDBY/ON (ou sur la touche SYSTEM POWER), ou encore repasse en veille quelques secondes après s'être mis en service.</b>	La fiche du cordon d'alimentation n'est pas convenablement branchée, ou pas branchée du tout.	Branchez soigneusement la fiche du cordon d'alimentation sur une prise secteur.
	Le commutateur IMPEDANCE SELECTOR, sur le panneau arrière, n'est pas convenablement placé.	Placez ce commutateur à fond sur la position de gauche ou celle de droite alors que l'appareil est en veille.
	Le circuit de protection a fonctionné.	Assurez-vous que les cordons de liaison aux enceintes sont bien reliés à l'appareil et aux enceintes et qu'aucun cordon n'est en court-circuit ou en contact avec une autre borne.
	Cet appareil a été exposé à un fort choc électrique extérieur (tel qu'un éclair ou un champ fort d'électricité statique).	Mettez l'appareil en mode de veille, débranchez le cordon d'alimentation, rebranchez-le après 30 secondes et réutilisez l'appareil normalement.
<b>Absence d'affichage sur l'écran.</b>	La valeur de l'affichage sur l'écran est "DISPLAY OFF".	Choisissez le mode d'affichage permanent ou bref de toutes les informations (reportez-vous à la page 22).
	La valeur de GRAY BACK pour le paramètre "13 DISPLAY SET" de SET MENU est OFF, et aucun signal vidéo n'est appliqué sur l'appareil.	Donnez la valeur AUTO à GRAY BACK afin de profiter en permanence de l'affichage sur l'écran (reportez-vous à la page 66).
<b>Absence de son et d'image.</b>	Les raccordements d'entrée ou de sortie ne sont pas corrects.	Branchez soigneusement les fiches des cordons. Si l'anomalie persiste, les cordons sont peut-être défectueux.
	La source sélectionnée ne convient pas.	Choisissez la source qui convient au moyen des touches INPUT ou 6CH (INPUT) (ou des touches de sélection d'entrée) (reportez-vous à la page 26).
	Les liaisons aux enceintes ne sont pas convenables.	Vérifiez les connexions (reportez-vous aux pages 11, 12).
	Les enceintes principales qui doivent être utilisées n'ont pas été correctement sélectionnées.	Sélectionnez les enceintes principales grâce à SPEAKERS A ou B (reportez-vous à la page 26).
	Le niveau sonore est trop faible.	Augmentez le niveau sonore.
	Le silencieux est en service.	Appuyez sur la touche MUTE, ou sur une touche de fonction de l'appareil, pour mettre hors service le silencieux puis réglez le niveau sonore (reportez-vous à la page 27).
	Des signaux que cet appareil ne peut pas reproduire (par exemple ceux d'un CD-ROM) sont appliqués à l'entrée.	Choisissez une source que l'appareil peut reproduire.
	L'entrée et la sortie image s'effectuent sur des prises vidéo différentes.	Réalisez les raccordements en utilisant le même type de prise (entre les prises S VIDEO, VIDEO (composite) ou COMPONENT VIDEO) pour l'entrée et la sortie.



Anomalies	Causes possibles	Actions correctives
<b>Les sons s'évanouissent brusquement.</b>	Le circuit de protection a fonctionné en raison d'un court-circuit, etc.	Assurez-vous que le commutateur IMPEDANCE SELECTOR est bien placé sur la position convenable et remettez cet appareil sous tension. Assurez-vous que les cordons de liaison aux enceintes ne se touchent pas puis remettez cet appareil sous tension.
	La minuterie d'arrêt est en fonctionnement.	Mettez l'appareil en service puis commandez la lecture.
	Le silencieux est en service.	Appuyez sur la touche MUTE, ou sur une touche de fonction de l'appareil, pour mettre hors service le silencieux puis réglez le niveau sonore (reportez-vous à la page 27).
<b>Absence de son d'un côté.</b>	Les liaisons sont incorrectes.	Branchez soigneusement les cordons. Si l'anomalie persiste, les cordons sont peut-être défectueux.
	La valeur de "3 L/R BALANCE" de SET MENU est incorrecte.	Réglez convenablement ce paramètre.
<b>Aucun son n'est émis par les enceintes chargées de reproduire les effets.</b>	Les effets sont hors service.	Appuyez sur la touche STEREO/EFFECT de manière à mettre en service les effets (reportez-vous à la page 32).
	La source codée Dolby Digital ou DTS ne fournit pas de signal pour la voie centrale, les voies arrière gauche et droite, la voie centrale arrière.	
	La fréquence d'échantillonnage du signal d'entrée est égale à 96 kHz.	
<b>Aucun son n'est émis par l'enceinte centrale.</b>	Le niveau sonore de l'enceinte centrale est au minimum.	Réglez le niveau sonore de l'enceinte centrale (reportez-vous aux pages 24, 25).
	La valeur du paramètre "1A CENTER SP" de SET MENU est NONE.	Choisissez le mode convenable pour l'enceinte centrale (reportez-vous à la page 57).
	Vous avez choisi une des corrections de champ sonore DSP Hi-Fi (1 à 5, sauf Game et 6ch Stereo).	Choisissez une autre correction DSP de champ sonore.
<b>Aucun son n'est émis par les enceintes arrière.</b>	Le niveau de sortie des enceintes arrière est réglé au minimum.	Augmentez le niveau sonore des enceintes arrière (reportez-vous aux pages 24, 25).
	La valeur NONE a été donnée au paramètre "1C REAR L/R SP" de SET MENU.	Choisissez le mode de fonctionnement convenable pour les enceintes arrière gauche et droite (reportez-vous à la page 58).
	La source est monophonique et la correction 10 est utilisée.	Choisissez une autre correction DSP de champ sonore.
<b>Aucun son n'est émis par l'enceinte centrale arrière.</b>	La valeur NONE a été donnée au paramètre "1C REAR L/R SP" de SET MENU.	Si la valeur NONE est adoptée pour les enceintes arrière gauche et droite, la valeur NONE est automatiquement choisie pour l'enceinte arrière centrale. Choisissez le mode de fonctionnement convenable pour les enceintes arrière gauche et droite (reportez-vous à la page 58).
	La valeur du paramètre "1D REAR CT SP" de SET MENU est NONE.	Choisissez la valeur LRG ou SML (reportez-vous à la page 59).
<b>Aucun son n'est émis par l'enceinte d'extrêmes graves.</b>	La valeur MAIN a été choisie pour le paramètre "1E LFE/BASS OUT" de SET MENU alors que la source fournit un signal Dolby Digital ou DTS.	Choisissez la valeur SWFR ou BOTH (reportez-vous à la page 59).
	La valeur SWFR, ou MAIN, a été choisie pour le paramètre "1E LFE/BASS OUT" de SET MENU alors que la source fournit un signal à 2 voies.	Choisissez la valeur BOTH (reportez-vous à la page 59).
	La source ne fournit aucun signal très graves (égal ou inférieur à 90 Hz).	

Anomalies	Causes possibles	Actions correctives
<b>Il n'est pas possible d'obtenir la restitution des sources Dolby Digital ou DTS. (Les témoins Dolby Digital et DTS de la face avant ne s'éclairent pas.)</b>	L'appareil relié n'est pas réglé pour "Sortie numérique", "Dolby Digital", "DTS".	Réglez l'appareil relié comme il convient en vous reportant à son mode d'emploi.
<b>Médiocre reproduction des graves.</b>	La valeur SWFR, ou BOTH, a été choisie pour le paramètre "1E LFE/BASS OUT" de SET MENU alors que l'installation ne comporte pas d'enceinte d'extrêmes graves.	Choisissez la valeur MAIN (reportez-vous à la page 59).
	La sortie de chaque voie (principale, centrale, arrière ou centrale arrière) de SET MENU ne correspond pas à la configuration des enceintes.	Choisissez le mode convenable pour chaque voie en tenant compte de la taille des enceintes de l'installation (reportez-vous aux pages 57 - 60).
<b>Un ronflement se fait entendre.</b>	Les liaisons sont incorrectes.	Branchez soigneusement les fiches des cordons. Si l'anomalie persiste, les cordons sont peut-être défectueux.
	La platine de lecture n'est pas reliée à la borne GND.	Reliez un cordon de masse de la platine de lecture à la borne GND de l'appareil (reportez-vous à la page 18).
<b>Le niveau sonore est faible lors de la lecture d'un microsillon.</b>	La platine de lecture est équipée d'une cellule à bobine mobile (MC).	La platine de lecture doit être reliée à l'appareil par l'intermédiaire d'un amplificateur de cellule (reportez-vous à la page 17).
<b>Le niveau de sortie ne peut pas être augmenté, ou bien les sons sont déformés.</b>	L'appareil relié aux prises OUT(REC) n'est pas en service.	Mettez l'appareil en service.
<b>L'effet sonore ne peut pas être enregistré.</b>	Les effets sonores ne peuvent pas être enregistrés par l'appareil.	
<b>Les signaux de la source ne peuvent pas être enregistrés.</b>	La source numérique est reliée aux prises d'entrée pour signaux analogiques de cet appareil.	Reliez la source aux prises d'entrée pour signaux numériques (DIGITAL INPUT).
	Les liaisons numériques ne sont pas réalisées entre cet appareil et les autres appareils à fin de lecture et d'enregistrement.	Réalisez les liaisons numériques.
	La source analogique est reliée aux prises d'entrée pour signaux numériques de cet appareil.	Reliez la source aux prises d'entrée pour signaux analogiques.
	Les liaisons analogiques ne sont pas réalisées entre cet appareil et les autres appareils à fin de lecture et d'enregistrement.	Réalisez les liaisons numériques.
	Certains appareils d'enregistrement n'acceptent pas les signaux Dolby Digital ou DTS.	
<b>Les paramètres du champ sonore et d'autres réglages de l'appareil ne sont pas modifiables.</b>	La valeur du paramètre "14 MEMORY GUARD" de SET MENU est ON.	Choisissez la valeur OFF (reportez-vous à la page 66).
<b>L'appareil ne fonctionne pas normalement.</b>	Le microprocesseur ne fonctionne plus en raison d'une secousse électrique (foudre ou décharge d'électricité statique) ou d'une baisse de tension.	Débranchez la fiche du cordon d'alimentation au niveau de la prise secteur puis rebranchez-la 30 secondes plus tard environ.
<b>La mention "CHECK SP WIRES" s'affiche sur l'écran.</b>	Les cordons de liaison aux enceintes sont en court-circuit.	Vérifiez les cordons et supprimez tous les courts-circuits.

<b>Anomalies</b>	<b>Causes possibles</b>	<b>Actions correctives</b>
<b>Les sons émis par le casque sont altérés quand le casque est branché sur le lecteur de CD ou la platine à cassette reliés à l'appareil.</b>	L'appareil est en veille.	Mettez en service cet appareil.
<b>Un appareil numérique ou à haute fréquence brouille le fonctionnement de cet appareil.</b>	Cet appareil est trop près de l'autre appareil.	Augmentez la distance entre cet appareil et l'appareil.
<b>L'appareil se met soudainement en mode de veille.</b>	La température interne est devenue trop élevée et les circuits de protection contre les surchauffes ont été mis en service.	Attendez que cet appareil refroidisse puis remettez-le sous tension.

## ■ Syntoniseur

	<b>Anomalies</b>	<b>Causes possibles</b>	<b>Actions correctives</b>
<b>FM/AM</b>	<b>L'accord sur les fréquences en mémoire n'est plus possible.</b>	Cet appareil a été hors tension pendant une longue période.	Reprenez la mise en mémoire des fréquences des stations.
<b>FM</b>	<b>La réception en stéréophonie est parasitée.</b>	Les caractéristiques d'une émission stéréophonique en FM peuvent provoquer ce phénomène si l'émetteur est éloigné ou l'antenne de qualité médiocre.	Vérifiez le raccordement à l'antenne. Essayez d'utiliser une antenne FM directionnelle de bonne qualité. Effectuez l'accord en mode manuel.
	<b>La réception est brouillée, même avec une bonne antenne FM.</b>	Ce brouillage est dû aux trajets multiples.	Orientez l'antenne différemment de manière à vous protéger des trajets multiples.
	<b>L'accord automatique sur la station n'est pas possible.</b>	La puissance de la station est trop faible.	Effectuez l'accord en mode manuel. Essayez d'utiliser une antenne FM directionnelle de bonne qualité.
<b>AM</b>	<b>L'accord automatique sur la station n'est pas possible.</b>	La puissance reçue est faible, ou encore le raccordement de l'antenne est défectueux.	Vérifiez le raccordement de l'antenne cadre AM et modifiez son orientation. Effectuez l'accord en mode manuel.
	<b>La réception est parasitée en permanence.</b>	Les bruits sont dus à l'éclairage, aux tubes fluorescents, aux moteurs et autres appareils électriques.	Utilisez une antenne extérieure ou une tresse de mise à la masse. Vous pouvez constater une amélioration mais il est difficile de supprimer tous les bruits.
	<b>Des parasites se font entendre (surtout le soir).</b>	Un téléviseur fonctionne tout près.	Augmentez la distance entre l'appareil et le téléviseur.

## ■ Boîtier de télécommande

Anomalies	Causes possibles	Actions correctives
<b>Le boîtier de télécommande ne fonctionne pas convenablement.</b>	La portée ou l'angle sont trop grands.	La portée du boîtier de télécommande est de 6 m et l'angle du faisceau ne doit pas dépasser 30 degrés par rapport à l'axe du capteur (reportez-vous à la page 7).
	La lumière directe du soleil ou une source lumineuse puissante (par exemple un éclairage fluorescent) frappent le capteur de télécommande de l'appareil.	Changez l'emplacement de cet appareil.
	Les piles sont épuisées.	Remplacez les piles.
	Le code du fabricant n'a pas été réglé correctement.	Réglez le code du fabricant correctement (reportez-vous à la page 46).
		Essayez les autres codes du même fabricant (reportez-vous à la page 46).
Même si le code du fabricant est réglé correctement, certains modèles ne répondent pas à la télécommande.	Programmez les fonctions nécessaires indépendamment sur des touches programmables de la télécommande de cet appareil en utilisant la fonction d'apprentissage.	
<b>Le boîtier de télécommande n'apprend pas les nouvelles fonctions.</b>	Les piles de ce boîtier de télécommande, ou celles de l'autre boîtier, sont épuisées.	Remplacez les piles (reportez-vous à la page 3).
	La distance entre les deux boîtiers de télécommande est trop grande.	Placez les 2 boîtiers de télécommande à distance convenable (reportez-vous à la page 48).
	Les signaux émis par l'autre boîtier de télécommande ne sont pas compatibles avec ce boîtier-ci de télécommande.	L'apprentissage est impossible.
	La mémoire est pleine.	Un apprentissage supplémentaire n'est possible qu'après effacement des fonctions devenues inutiles (reportez-vous à la page 48).

## GLOSSAIRE

### ■ Dolby Surround

Dolby Surround fait usage d'un système analogique d'enregistrement à 4 voies pour reproduire des effets sonores réalistes et dynamiques: 2 voies avant gauche et droite (stéréophonie), une voie centrale pour les dialogues (monophonie) et une voie arrière (monophonie) pour les effets sonores. Les voies arrière ne restituent qu'une portion du spectre audible.

Dolby Surround est largement employé pour les cassettes vidéo, les Laser Disc et de nombreuses émissions de télévision câblée ou non. Le décodeur Dolby Pro Logic de cet appareil fait appel à un traitement numérique pour maintenir à une valeur stable le niveau sonore de chaque voie de manière à accentuer les effets sonores produits par les sources mobiles et leur directivité.

### ■ Dolby Digital

Dolby Digital est un système numérique de correction d'ambiance acoustique qui produit des voies totalement indépendantes. Avec 3 voies avant (gauche, centre et droite) et 2 voies arrière stéréophoniques, Dolby Digital est un système à 5 voies audio. Une voie supplémentaire, sur laquelle ne circulent que les effets basse fréquence (LFE), dénommée voie 0,1, complète l'ensemble à 5,1 voies.

En utilisant 2 voies stéréophoniques pour les enceintes arrière, Dolby Digital permet des effets sonores plus rigoureux que ceux de Dolby Surround, en particulier lorsque la source se déplace. La très grande dynamique (rapport entre les sons maximum et les sons minimum) des 5 voies, qui chacune couvre tout le spectre, et l'orientation précise de la source grâce à un traitement numérique, apportent à l'auditoire un plaisir et un réalisme jusqu'alors inconnus. Cet appareil est conçu pour restituer au mieux tous les environnements sonores, qu'ils soient monophoniques ou à 5,1 voies.

### ■ Dolby Digital Surround EX

Cet appareil est pourvu d'un décodeur Dolby Digital capable de restituer les sources à 5,1 voies en leur ajoutant une voie centrale arrière. (Le son destiné à cette voie centrale arrière est obtenu en mélangeant le contenu des voies arrière gauche et droite.) Ce décodeur est particulièrement utile pour la reproduction des pistes sonores des films enregistrées avec Dolby Digital Surround EX. L'addition d'une voie complémentaire assure une restitution dynamique et réaliste des sons.

### ■ Dolby Pro Logic II

Dolby Pro Logic II est une technique améliorée pour décoder un grand nombre d'enregistrements Dolby Surround. Elle autorise la restitution de 5 voies, 2 voies avant gauche et droite, une voie avant centrale et 2 voies arrière gauche et droite alors que la version initiale de Dolby Pro Logic ne comportait qu'une seule voie arrière. Enfin, outre le mode Cinéma, cette version propose un mode à 2 voies pour la musique.

### ■ DTS (Digital Theater Systems) Digital Surround

Le système numérique DTS a été mis au point pour remplacer les pistes sonores analogiques des films par 6 pistes numériques; sa popularité croît rapidement et de nombreuses salles s'équipent tous les jours en système DTS. Digital Theater Systems Inc. a développé une version domestique grâce à laquelle vous pouvez bénéficier dans votre salon de musique de l'ampleur et de l'image sonores autrefois réservées aux cinémas. Ce système, pratiquement exempt de toute distorsion, produit 6 voies (à savoir 3 voies avant (gauche, droite, centre), 2 voies arrière et 0,1 voie LFE dont la restitution est confiée à une enceinte d'extrêmes graves, soit un total de 5,1 voies).

### ■ Neo: 6

Neo: 6 convertit les sources habituelles à 2 voies pour en offrir une restitution à 6 voies par le décodeur spécifique. Ce système permet de disposer de voies couvrant tout le spectre et parfaitement indépendantes, comme s'il s'agissait de voies numériques. Deux modes de fonctionnement sont possibles: "Music" et "Cinema".

### ■ Voie des effets sonores (LFE 0.1)

Cette voie reproduit les signaux très graves. La plage des fréquences s'étend de 20 Hz à 120 Hz. Dans les systèmes Dolby Digital et DTS à 5,1 voies, on compte cette voie pour 0,1 parce qu'elle ne fait que renforcer les fréquences graves alors que les autres 5 voies couvrent tout le spectre.

### ■ CINEMA DSP

Etant donné que Dolby Surround et DTS ont été conçus, à l'origine, pour les salles de cinéma, leurs effets sont mieux perçus dans une salle comprenant de nombreuses enceintes et qui a été construite pour favoriser les effets sonores. Chez soi, la taille de la pièce, les matériaux des murs, le nombre d'enceintes... diffèrent très largement et il est logique qu'il en soit de même au niveau des sons. Prenant appui sur une très large série de mesures, YAMAHA CINEMA DSP fait appel à une technique originale de création de champ sonore pour combiner Dolby Pro Logic, Dolby Digital et DTS afin de permettre que l'auditoire bénéficie d'une expérience sonore voisine de ce qu'il ressent au cinéma.

### ■ SILENT CINEMA

YAMAHA a mis au point, pour le casque, un champ sonore DSP naturel et réaliste. Les valeurs des paramètres ont été calculées précisément pour que chaque correction sonore soit restituée par le casque comme elle l'est par les enceintes.

### ■ Virtual CINEMA DSP

YAMAHA a développé un algorithme, Virtual CINEMA DSP, qui autorise les effets sonores DSP même si l'installation ne comporte aucune enceinte arrière, car il fait appel à ce moment-là à des enceintes arrière virtuelles.

Virtual CINEMA DSP peut être utilisé avec un système limité ne comprenant que deux enceintes avant.

### ■ Signaux S VIDEO

Les signaux du système S vidéo comprennent un signal de luminance (Y) et un signal de chrominance (C) transmis sur un câble spécial et non pas, comme c'est le cas habituellement, un signal composite transmis par un câble à fiche. L'utilisation de la liaison S VIDEO réduit les pertes et permet d'obtenir des images de meilleure qualité.

### ■ Signaux de composante vidéo

Plus perfectionné encore, ce système prévoit la transmission du signal de luminance, Y, et des signaux  $P_B/C_B$  et  $P_R/C_R$  de chrominance. Les couleurs peuvent être reproduites plus fidèlement car chaque signal est indépendant. Le signal de composante est également appelé "signal de différence de couleur" du fait que le signal de luminance est soustrait au signal de couleur. Pour utiliser ces signaux, il faut que le moniteur soit pourvu de prises d'entrée pour les composantes vidéo.

### ■ PCM (PCM linéaire)

PCM linéaire est une technique qui, à partir d'un signal analogique, produit un signal numérique, l'enregistre et le transmet sans aucune compression. Cette technique est utilisée pour la gravure des CD et celle des DVD Audio. Le signal analogique est échantillonné un grand nombre de fois par seconde. PCM (Pulse Code Modulation) se définit comme une "modulation par impulsions et codage". Le signal est codé en impulsions puis modulé pour l'enregistrement.

### ■ Fréquence d'échantillonnage et nombre de bits de quantification

Lors de la numérisation d'un signal audio analogique, le nombre d'échantillonnages par seconde est appelé fréquence d'échantillonnage, et la finesse avec laquelle l'amplitude du signal est convertie sous forme numérique est le nombre de bits de quantification.

Le spectre reproductible est déterminé par la fréquence d'échantillonnage, tandis que la dynamique, qui représente la différence entre les sons les plus forts et les sons les plus faibles, dépend du nombre de bits. En principe, plus la fréquence d'échantillonnage est élevée plus le spectre est large, et plus le nombre de bits de quantification est élevé, plus le niveau sonore peut être clairement traduit.

### ■ Attribution d'entrée/sortie (SET MENU)

Un appareil est habituellement relié à l'appareil par la prise du panneau arrière qui porte le même nom que lui, mais il est également possible de modifier l'attribution d'une prise pour tenir compte de l'appareil qui lui est relié. Autrement dit, si l'appareil utilisé n'est pas l'appareil qui devrait normalement se trouver connecté aux prises d'entrée pour composantes vidéo ou aux prises d'entrée/sortie numérique, il suffit de modifier l'attribution des prises. Grâce à cette disposition, un plus grand nombre d'appareils peut être utilisé.

# CARACTÉRISTIQUES TECHNIQUES

## Section audio

- Puissance minimale efficace de sortie pour les voies principales, centrales, arrière et centrale arrière  
20 Hz à 20 kHz, DHT 0,04%, 8 Ohms ..... 100 W
- Puissance maximale (EIAJ) [Modèle standard et modèle pour la Chine]  
1 kHz, DHT 10%, 8 Ohms ..... 150 W
- Puissance de sortie selon la norme DIN [Modèles pour l'Europe et le Royaume-Uni]  
1 kHz, DHT 0,7%, 4 Ohms ..... 145 W
- Puissance de sortie CEI [Modèles pour l'Europe et le Royaume-Uni]  
1 kHz, DHT 0,04%, 8 Ohms ..... 115 W
- Puissance dynamique (IHF)  
8/6/4/2 Ohms ..... 140/170/205/245 W
- Facteur d'amortissement  
20 Hz à 20 kHz, 8 Ohms ..... 80 ou plus
- Réponse en fréquence  
CD sur les voies principales gauche et droite  
..... 10 Hz à 100 kHz, -3 dB
- Distorsion harmonique totale  
20 Hz à 20 kHz, 50 W, 8 Ohms,  
voies principales gauche et droite ..... 0,04 %
- Rapport signal/bruit (réseau IHF-A)  
PHONO MM sur les voies principales gauche et droite  
(5 mV) ..... 81 dB  
CD (250 mV, court-circuit) sur voies principales gauche et droite,  
sans effets ..... 100 dB
- Bruit résiduel (réseau IHF-A)  
Voies principales gauche et droite ..... 150 µV ou moins
- Séparation entre voies (1 kHz/10 kHz)  
CD (charge de 5,1 kOhms) sur voies principales  
gauche et droite ..... 60 dB/45 dB
- Contrôle des tonalités (Voies principales gauche et droite)  
Accentuation/atténuation des graves (BASS) ..... ±10 dB/50 Hz  
Accentuation/atténuation des aigus (TREBLE) .... ±10 dB/20 kHz  
Extension des graves (BASS EXTENSION) ..... +6 dB/60 Hz
- Sortie casque ..... 150 mV/100 Ohms
- Sensibilité d'entrée  
PHONO ..... 2,5 mV/47 kOhms  
CD, etc. .... 150 mV/47 kOhms  
6CH INPUT ..... 150 mV/47 kOhms
- Niveau de sortie  
REC OUT ..... 150 mV/ 1,2 kOhms  
PRE OUT ..... 1,0 V/1,2 kOhms  
SUBWOOFER ..... 4,0 V/1,2 kOhms

## SECTION VIDÉO

- Type de signal vidéo ..... NTSC ou PAL
- Rapport signal/bruit ..... 50 dB
- Réponse en fréquence (MONITOR OUT)  
Vidéo composite, S-vidéo ..... 5 Hz à 10 MHz, -3 dB  
Composantes vidéo ..... Continu à 60 MHz, -3 dB

## SECTION FM

- Gamme de fréquence  
[Modèles pour le Canada et les Etats-Unis] ..... 87,5 à 107,9 MHz  
[Autres modèles] ..... 87,50 à 108,00 MHz
- Sensibilité utile (IHF) ..... 1,0 µV (11,2 dBf)
- Rapport S/B (IHF)  
Mono/Stéréo ..... 76 dB/70 dB
- Distorsion harmonique (1 kHz)  
Mono/Stéréo ..... 0,2%/0,3%
- Séparation stéréo (1 kHz) ..... 45 dB
- Réponse en fréquence ..... 20 Hz à 15 kHz +0,5, -2 dB

## SECTION AM

- Gamme de fréquence  
[Modèles pour le Canada et les Etats-Unis] ..... 530 à 1710 kHz  
[Modèles pour l'Australie, l'Europe et le Royaume-Uni]  
..... 531 à 1611 kHz  
[Autres modèles] ..... 530/531 à 1710/1611 kHz
- Sensibilité utile ..... 300 µV/m

## GÉNÉRALITÉS

- Alimentation  
[Modèles pour le Canada et les Etats-Unis] ..... 120 V CA/60 Hz  
[Modèle pour l'Europe et le Royaume-Uni] ..... 230 V CA/50 Hz  
[Modèle pour l'Australie] ..... 240 V CA/50 Hz  
[Modèle pour la Chine] ..... 220 V CA/50 Hz  
[Modèle standard] ..... 110/120/220/240 V CA, 50/60 Hz
- Consommation  
[Modèles pour le Canada et les Etats-Unis] ..... 400 W/500 VA  
[Autres modèles] ..... 410 W  
En veille ..... 1 W ou moins
- Sorties secteur  
[Modèles pour le Canada et les Etats-Unis]  
..... 2 (Total 80 W/0,8 A maximum)  
[Modèle pour l'Europe] ..... 2 (Total 100 W maximum)  
[Modèle pour l'Australie et le Royaume-Uni]  
..... 1 (Total 100 W maximum)  
[Modèle standard et modèle pour la Chine]  
..... 2 (Total 50 W maximum)
- Dimensions (L x H x P) ..... 435 x 171 x 434 mm
- Poids ..... 15 kg

## VORSICHT: VOR DER BEDIENUNG DIESES GERÄTES DURCHLESEN.

- 1 Um optimales Leistungsvermögen sicherzustellen, lesen Sie bitte die Anleitung aufmerksam durch. Bewahren Sie die Anleitung danach für spätere Nachschlagzwecke sorgfältig auf.
- 2 Diese Anlage muß an einem gut belüfteten, kühlen, trockenen und sauberen Ort aufgestellt werden — geschützt vor direkter Sonnenbestrahlung, Wärmequellen, Vibrationen, Staub, Feuchtigkeit und sehr niedrigen Temperaturen. Um eine einwandfreie Wärmeableitung zu gewährleisten, muß an der Oberseite ein Abstand von mindestens 30 cm, rechts und links mindestens 20 cm und ebenfalls 20 cm an der Geräterückseite eingehalten werden.
- 3 Stellen Sie dieses Gerät entfernt von anderen elektrischen Haushaltgeräten, Motoren oder Transformatoren auf, um Brummgeräusche zu vermeiden.
- 4 Setzen Sie dieses Gerät keinen plötzlichen Temperaturänderungen von kalt auf warm aus, und stellen Sie dieses Gerät nicht an Orten mit hoher Luftfeuchtigkeit auf (z.B. in Räumen mit Luftbefeuchtern), um Kondensation im Inneren des Gerätes zu vermeiden, da es anderenfalls zu elektrischen Schlägen, Feuer, Beschädigung dieses Gerätes und/oder zu persönlichen Verletzungen kommen kann.
- 5 Vermeiden Sie die Aufstellung dieses Gerätes an Orten, an welchen Fremdkörper in das Gerät fallen können bzw. an welchen Flüssigkeiten auf das Gerät verschüttet werden können. Stellen Sie auf der Oberseite des Gerätes niemals folgendes auf:
  - Andere Komponenten, da diese Beschädigung und/oder Verfärbung der Oberfläche dieses Gerätes verursachen können.
  - Brennende Objekte (z.B. Kerzen), da diese Feuer, Beschädigung des Gerätes und/oder persönliche Verletzungen verursachen können.
  - Mit Flüssigkeiten gefüllte Behälter, da diese umfallen und die Flüssigkeit auf das Gerät verschütten können, wodurch es zu elektrischen Schlägen für den Anwender und/oder zu Beschädigung des Gerätes kommen kann.
- 6 Decken Sie dieses Gerät niemals mit Zeitungen, Tischdecken, Vorhängen usw. ab, damit die Wärmeabfuhr nicht behindert wird. Falls die Temperatur im Inneren des Gerätes ansteigt, kann es zu Feuer, Beschädigung des Gerätes und/oder zu persönlichen Verletzungen kommen.
- 7 Schließen Sie dieses Gerät erst an eine Wandsteckdose an, nachdem alle anderen Anschlüsse ausgeführt wurden.
- 8 Stellen Sie dieses Gerät niemals mit der Unterseite nach oben auf, da es sonst beim Betrieb zu Überhitzung mit möglichen Beschädigungen kommen kann.
- 9 Wenden Sie niemals Gewalt bei der Bedienung der Schalter, Knöpfe und/oder Kabel an.
- 10 Wenn Sie das Netzkabel von der Wandsteckdose abtrennen, fassen Sie immer den Netzstecker an; ziehen Sie niemals an dem Kabel.
- 11 Reinigen Sie dieses Gerät niemals mit chemisch behandelten Tüchern; anderenfalls kann das Finish beschädigt werden. Verwenden Sie ein reines, trockenes Tuch.
- 12 Verwenden Sie nur die für dieses Gerät vorgeschriebene Netzspannung. Falls Sie eine höhere als die vorgeschriebene Netzspannung verwenden, kann es zu Feuer, Beschädigung dieses Gerätes und/oder zu persönlichen Verletzungen kommen. YAMAHA kann nicht verantwortlich gemacht werden für Schäden, die auf die Verwendung dieses Gerätes mit einer anderen als der vorgeschriebenen Spannung zurückzuführen sind.
- 13 Um Beschädigungen durch Blitzschlag zu vermeiden, ziehen Sie den Netzstecker von der Netzdose ab, wenn es ein Gewitter gibt.
- 14 Versuchen Sie niemals ein Modifizieren oder Ändern dieses Gerätes. Falls eine Wartung erforderlich ist, wenden Sie sich bitte an einen YAMAHA-Kundendienst. Das Gehäuse sollte niemals selbst geöffnet werden.
- 15 Falls Sie das Gerät für längere Zeit nicht verwenden (z.B. während der Ferien), ziehen Sie den Netzstecker von der Netzdose ab.
- 16 Lesen Sie unbedingt den Abschnitt „STÖRUNGSBESEITIGUNG“ durch, um übliche Bedienungsfehler zu berichtigen, bevor Sie auf eine Störung des Gerätes schließen.
- 17 Bevor Sie dieses Gerät an einen andere Ort transportieren, drücken Sie die STANDBY/ON-Taste, um das Gerät auf den Bereitschaftsmodus zu schalten, und ziehen Sie danach den Netzstecker von der Netzdose ab.

### WARNUNG

UM DIE GEFAHR EINES FEUERS ODER EINES ELEKTROSCHOCKS ZU VERMEIDEN, DARF DAS GERÄT WEDER REGEN NOCH FEUCHTIGKEIT AUSGESETZT WERDEN.

Dieses Gerät ist nicht vom Netz abgetrennt, so lange der Netzstecker an eine Netzdose angeschlossen ist, auch wenn das Gerät selbst ausgeschaltet wurde. Dieser Status wird als Bereitschaftsmodus bezeichnet. Auch in diesem Status weist das Gerät einen geringen Stromverbrauch auf.

VORSICHT



# INHALT

## EINLEITUNG

<b>INHALT</b> .....	<b>1</b>
<b>MERKMALE</b> .....	<b>2</b>
<b>WOLLEN WIR BEGINNEN</b> .....	<b>3</b>
Überprüfung des Inhalts der Verpackung .....	3
Einsetzen der Batterien in die Fernbedienung .....	3
<b>BEDIENUNGSELEMENTE UND IHRE FUNKTIONEN</b> .....	<b>4</b>
Fronttafel .....	4
Fernbedienung .....	6
Verwendung der Fernbedienung .....	7
Fronttafel-Display .....	8
Rückwand .....	9

## VORBEREITUNG

<b>LAUTSPRECHER-SETUP</b> .....	<b>10</b>
Zu verwendende Lautsprecher .....	10
Aufstellung der Lautsprecher .....	10
Anschließen der Lautsprecher .....	11
<b>ANSCHLÜSSE</b> .....	<b>14</b>
Vor dem Anschließen der Komponenten .....	14
Anschluß von Video-Komponenten .....	14
Anschluß von Audio-Komponenten .....	17
Anschließen der Antennen .....	19
Anschluß an einen externen Verstärker .....	20
Anschluß an die 6CH INPUT-Anschlußbuchsen .....	20
Anschluß der Netzkabel .....	21
Einschalten der Stromversorgung .....	21
<b>ON-SCREEN DISPLAY (OSD) (BILDSCHIRMDIALOG)</b> .....	<b>22</b>
OSD-Modi .....	22
Wahl des OSD-Modus .....	22
<b>LAUTSPRECHER-MODUS-EINSTELLUNGEN</b> ..	<b>23</b>
Zusammenfassung der SPEAKER SET Posten 1A bis 1G .....	23
<b>EINSTELLUNG DER LAUTSPRECHER-AUSGANGSPEGEL</b> .....	<b>24</b>
Bevor Sie beginnen .....	24
Verwendung des Testtons (TEST DOLBY SUR.) ..	24

## GRUNDLEGENDE BEDIENUNGSVORGÄNGE

<b>GRUNDLEGENDE WIEDERGABE</b> .....	<b>26</b>
Eingabemodi und Anzeigen .....	28
Wahl eines Sound-Feld-Programms .....	29
Wahl von PRO LOGIC; PRO LOGIC II oder Neo: 6 .....	30
<b>DIGITAL-SOUNDFELD-PROZESSOR (DSP)</b> .....	<b>33</b>
Verstehen der Soundfelder .....	33
HiFi-DSP-Programme .....	33
CINEMA-DSP .....	33
Direkte Dekodierung .....	34
Klangfeld-Effekte .....	34
Merkmale der DSP-Programme .....	35
Tabelle der Programmbezeichnungen und Eingabeformate .....	37
<b>ABSTIMMUNG</b> .....	<b>38</b>
Automatisches und manuelles Abstimmen .....	38
Festsender .....	39
Aufrufen eines Festsenders .....	41
Austauschen von Festsendern .....	41

<b>EMPFANG VON RDS-SENDERN</b> .....	<b>42</b>
Beschreibung der RDS-Daten .....	42
Ändern des RDS-Modus .....	42
PTY SEEK-Funktion .....	43
EON-Funktion .....	43
<b>GRUNDLEGENDE AUFNAHME</b> .....	<b>44</b>

## WEITERFÜHRENDE BEDIENUNGSVORGÄNGE

<b>MERKMALE DER FERNBEDIENUNG</b> .....	<b>45</b>
Steuerungsbereich .....	45
Einstellung des Herstellercodes .....	46
Lernfunktion .....	48
Änderung der Quellenbezeichnung im Displayfenster .....	49
Löschen von Lernfunktionen, neu benannten Quellenbezeichnungen und eingestellten Herstellercodes .....	50
Steuerungsbereich jeder Komponente .....	51
<b>EINSTELLMENÜ (SET MENU)</b> .....	<b>56</b>
Einstellen der Posten am Einstellmenü (SET MENU) .....	56
1 SPEAKER SET (Einstellungen des Lautsprechermodus) .....	57
2 LOW FRQ TEST .....	60
3 L/R BALANCE (Balance der linken und rechten Hauptlautsprecher) .....	61
4 HP TONE CTRL (Kopfhörer-Klangregelung) ..	61
5 CENTER GEQ (Center-Graphik-Equalizer) ..	61
6 INPUT RENAME .....	62
7 I/O ASSIGNMENT .....	62
8 INPUT MODE (anfänglicher Eingangsmodus) ..	63
9 PARAM. INI (Parameter-Initialisierung) ..	64
10 LFE LEVEL .....	64
11 D-RANGE (Dynamikbereich) .....	64
12 SP DELAY .....	65
13 DISPLAY SET .....	66
14 MEMORY GUARD .....	66
15 6CH INPUT SET .....	66
<b>EINSTELLUNG DES PEGELS DER EFFEKTLAUTSPRECHER</b> .....	<b>67</b>
<b>EINSCHLAF-TIMER</b> .....	<b>68</b>
Einstellen des Einschlaf-Timers .....	68
Freigabe des Einschlaf-Timers .....	68

## ZUSÄTZLICHE INFORMATIONEN

<b>EDITIEREN DER PARAMETER DER SOUNDFELDPROGRAMME</b> .....	<b>69</b>
Was ist ein Soundfeld? .....	69
Parameter der Soundfeldprogramme .....	69
Änderung der Parametereinstellungen .....	70
Rückstellen der Parameter auf die werksseitigen Werte .....	70
<b>BESCHREIBUNG DER DIGITAL-SOUNDFELDPARAMETER</b> .....	<b>71</b>
<b>STÖRUNGSBESEITIGUNG</b> .....	<b>75</b>
<b>GLOSSAR</b> .....	<b>80</b>
<b>TECHNISCHE DATEN</b> .....	<b>82</b>

EINLEITUNG

VORBEREITUNG

GRUNDLEGENDE BEDIENUNGSVORGÄNGE

WEITERFÜHRENDE BEDIENUNGSVORGÄNGE

ZUSÄTZLICHE INFORMATIONEN

Deutsch

## MERKMALE

### Eingebauter 6-Kanal-Leistungsverstärker

- ◆ Minimale Musik-Ausgangsleistung (0,04% Klirren, 20 Hz bis 20 kHz, 8 Ohm)
  - Hauptlautsprecher: 100 W + 100 W
  - Center-Lautsprecher: 100 W
  - Hintere Lautsprecher: 100 W + 100 W
  - Hinterer Center-Lautsprecher: 100 W

### Multi-Modus-Digital-Soundfeld-Verarbeitung

- ◆ Dolby Pro Logic/Dolby Pro Logic II Decoder
- ◆ Dolby Digital/Dolby Digital EX Decoder
- ◆ DTS/DTS ES Matrix 6.1, Diskret 6.1, DTS Neo: 6 Decoder
- ◆ CINEMA DSP: Kombination von YAMAHA DSP Technologie und Dolby Pro Logic, Dolby Digital oder DTS
- ◆ Virtuelles CINEMA DSP
- ◆ SILENT CINEMA DSP

### Fortschrittlicher MW/UKW-Tuner

- ◆ 40 Festsender mit beliebigem Zugriff
- ◆ Automatische Festsenderabstimmung
- ◆ Festsender-Verschiebungsmöglichkeit (Festsender-Bearbeitung)

### Andere Merkmale

- ◆ 192 kHz/24 Bit D/A-Konverter
- ◆ „SET MENU“ mit 15 Posten zur Optimierung dieses Gerätes für Ihr Audio/Video-System
- ◆ Testtongenerator für einfache Einstellung der Lautsprecherbalance
- ◆ Eingang für externen 6-Kanal-Decoder für andere zukünftige Formate
- ◆ BASS EXTENSION-Taste für betonte Baßwiedergabe
- ◆ On-Screen-Display für einfache Steuerung dieses Gerätes
- ◆ S-Video-Signal-Eingang/Ausgangsmöglichkeit
- ◆ Komponenten-Video-Eingang/Ausgangsmöglichkeit
- ◆ Videosignal-Umwandlung (S-Videosignal → Komposit-Videosignal)
- ◆ Lichtleiter- und Koaxial-Digital-Audiosignalbuchsen
- ◆ Einschlaf-Timer
- ◆ Fernbedienung mit voreingestellten Herstellercodes und „Lernfunktion“
- ◆ PROCESSOR DIRECT-Funktion für unverändertes Originalsignal

- „☀“ bezeichnet einen Tip für Ihre Bedienung.
- Manche Bedienungsvorgänge können unter Verwendung der Tasten des Hauptgerätes oder der Fernbedienung ausgeführt werden. Falls die Tasten des Hauptgerätes und der Fernbedienung unterschiedliche Bezeichnungen aufweisen, werden in dieser Anleitung die Tastenbezeichnungen der Fernbedienung in Klammern aufgeführt.
- Dieser Anleitung wurde vor Beginn der Produktion gedruckt. Daher können aufgrund von Verbesserungen des Produktes Änderungen in den technischen Daten auftreten. In einem solchen Fall weist das Produkt Vorrang auf.



Hergestellt unter Lizenz von Dolby Laboratories.

„Dolby“, „Pro Logic“, und das Doppel-D-Symbol sind Warenzeichen von Dolby Laboratories.

# WOLLEN WIR BEGINNEN

## Überprüfung des Inhalts der Verpackung

Überprüfen Sie den Inhalt der Verpackung, damit sichergestellt ist, daß die folgenden Artikel vorhanden sind.

Fernbedienung

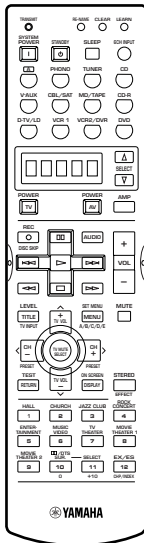

Batterien (4)  
(Mikro, R03, UM-4)

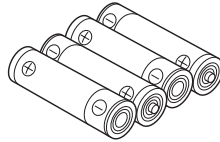

75-/300-Ohm-  
Antennenadapter  
(für UK-Modelle)

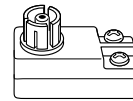

UKW-Zimmerantenne

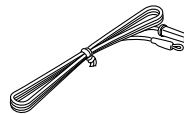

Netzkabel  
(für Europa-Modelle)

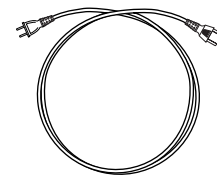

MW-Rahmenantenne



## Einsetzen der Batterien in die Fernbedienung

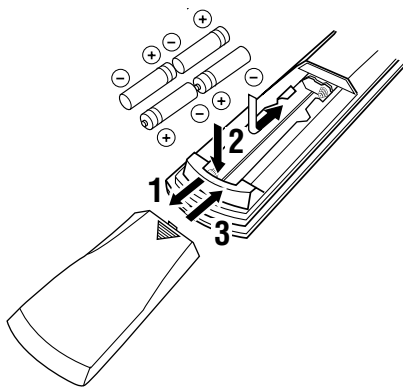

**1** Drücken Sie das ▼-Teil, und schieben Sie den Batteriefachdeckel von der Fernbedienung ab.

**2** Setzen Sie die vier mitgelieferten Batterien (Mikro, R03, UM-4) gemäß der im Batteriefach angegebenen Polarität ein.

**3** Schieben Sie den Batteriefachdeckel wieder auf die Fernbedienung, bis er hörbar einrastet.

### ■ Hinweise zu den Batterien

- Wechseln Sie die Batterien regelmäßig aus.
- Verwenden Sie niemals alte und neue Batterien gemeinsam.
- Verwenden Sie niemals Batterien unterschiedlichen Typs (wie Alkali- und Manganbatterien) gemeinsam. Lesen Sie die Aufschrift auf der Verpackung sorgfältig durch, da diese unterschiedlichen Batterietypen die gleiche Form und Farbe haben können.

### ■ Austauschen der Batterien

Wenn die Batteriespannung absinkt, nimmt auch der Betriebsbereich der Fernbedienung ab, und die Kontrollleuchte blinkt nicht oder leuchtet nur noch blaß. Falls Sie eine dieser Bedingungen feststellen, tauschen Sie alle Batterien aus.

#### Hinweise

- Falls die Batterien auslaufen, entfernen Sie die Batterien unverzüglich. Achten sie dabei darauf, daß Sie mit der ausgelaufenen Batterieflüssigkeit nicht in Kontakt kommen und daß diese nicht auf Ihre Bekleidung usw. gelangt. Reinigen Sie das Batteriefach gründlich, und setzen Sie danach neue Batterien ein.
- Falls Sie die Fernbedienung für länger als zwei Minuten ohne Batterien belassen, oder falls die verbrauchten Batterien in der Fernbedienung verbleiben, kann der Inhalt des Speichers gelöscht werden. Wenn der Speicher gelöscht wurde, setzen Sie die neuen Batterien ein, stellen Sie den Herstellercode ein und programmieren Sie die erforderlichen Funktionen, die vielleicht gelöscht wurden.

# BEDIENUNGSELEMENTE UND IHRE FUNKTIONEN

## Fronttafel

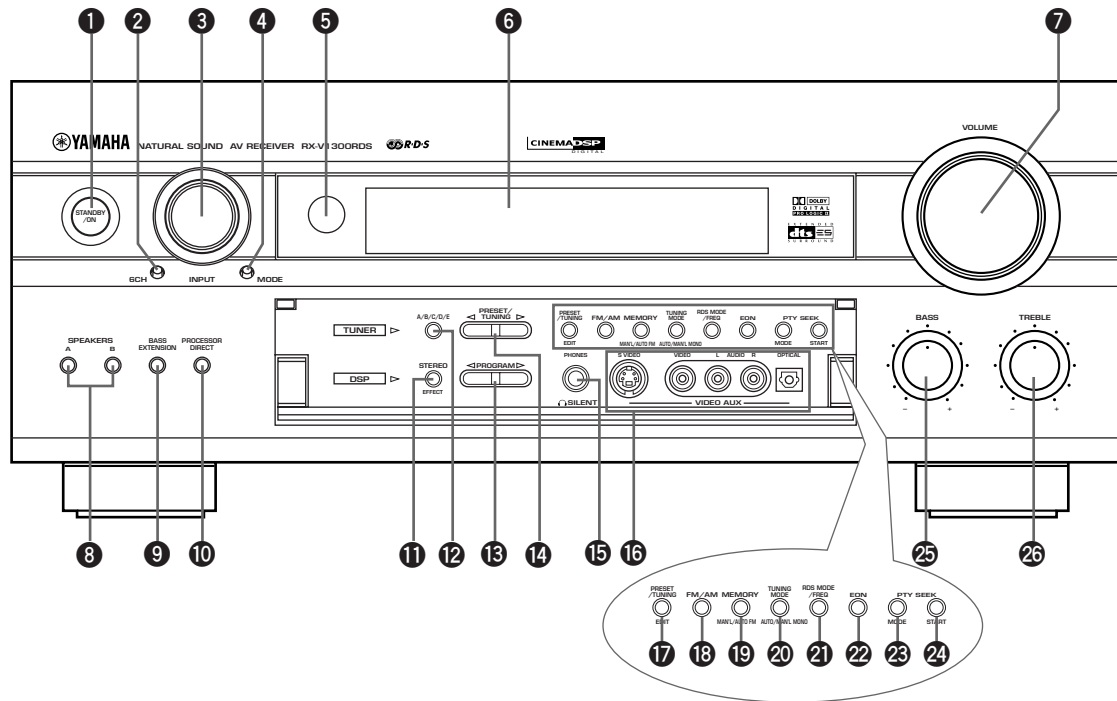

### 1 Bereitschafts-/Einschalttaste (STANDBY/ON)

Schaltet dieses Gerät ein und stellt es auf den Bereitschaftsmodus. Wenn Sie dieses Gerät einschalten, können Sie ein Klickgeräusch vernehmen, worauf nach einer Verzögerung von 4 bis 5 Sekunden der Ton reproduziert wird.

#### Bereitschaftsmodus

In diesem Modus weist das Gerät einen geringen Stromverbrauch auf, um die Infrarotsignale von der Fernbedienung empfangen zu können.

### 2 6-Kanal-Eingangswahltaste (6CH (INPUT))

Wählt die an die 6CH INPUT-Buchsen angeschlossene Signalquelle. Die durch das Drücken der 6CH (INPUT)-Taste gewählte Signalquelle hat Vorrang über die mit den INPUT Tasten (oder den Eingangswahltasten der Fernbedienung) gewählten Signalquelle.

### 3 Eingangswahlschalter (INPUT)

Mit diesen Tasten können Sie die Eingangsquelle wählen, die Sie hören oder sehen möchten.

### 4 Eingangsmodus-Wahltaste ((INPUT) MODE)

Stellt den Vorrang für den Typ der zu empfangenden Eingangssignale (AUTO, DTS, ANALOG) ein, wenn eine andere Komponente an zwei oder mehrere Eingangsbuchsen dieses Gerätes angeschlossen ist (siehe Seite 28). Der Vorrang kann nicht eingestellt werden, wenn 6CH INPUT als die Eingangsquelle gewählt ist.

### 5 Fernbedienungssensor

Empfängt die Signale von der Fernbedienung.

### 6 Fronttafel-Display

Zeigt die Informationen über den Betriebsstatus dieses Gerätes an.

### 7 Lautstärkereglер (VOLUME)

Regelt den Ausgangspegel aller Audio-Kanäle. Dieser Regler beeinflusst nicht den REC OUT-Pegel.

### 8 Lautsprecher-Wahltasten (SPEAKERS A/B)

Mit jedem Drücken dieser Wahltasten werden die an die A- und/oder B-Buchsen an der Rückseite angeschlossenen Hauptlautsprecher ein- oder ausgeschaltet.

### 9 Baßbetonungstaste (BASS EXTENSION)

Mit jedem Drücken dieser Taste wird die BASS EXTENSION-Funktion ein- oder ausgeschaltet. Im eingeschalteten Zustand werden die Baßfrequenzen der linken und rechten Hauptkanäle um +6 dB (60 Hz) betont, wobei die gesamte Klangbalance beibehalten wird. Diese Baßbetonung ist vorteilhaft, wenn Sie keinen Subwoofer verwenden.

### 10 Taste für direkten Prozessor (PROCESSOR DIRECT)

Mit jedem Drücken dieser Taste wird die PROCESSOR DIRECT-Funktion ein- oder ausgeschaltet. Wenn diese Taste eingeschaltet ist, werden die Funktionen BASS, TREBLE und BASS EXTENSION umgangen, wodurch eine Änderung des Originalsignals eliminiert wird.

**11 Stereo/Effekt-Wahltaste (STEREO/EFFECT)**

Schaltet auf die normale Stereo- oder DSP-Effekt-Reproduktion. Wenn STEREO gewählt ist, werden die 2-Kanal-Eingangssignale ohne Effektklang an die linken und rechten Hauptlautsprecher gerichtet. Alle Dolby Digital und DTS Audio-Signale, mit Ausnahme des LFE-Kanals, werden auf die linken und rechten Hauptlautsprecher heruntergemischt.

**12 A/B/C/D/E-Festsendergruppentaste**

Wählt eine der 5 Festsendergruppen (A bis E).

**13 Programmwähler (PROGRAM </>)**

Wählt das DSP-Programm.

**14 Festsender/Abstimmaste (PRESET/TUNING </>)**

Wählt den Festsender mit der Nummer 1 bis 8, wenn der Doppelpunkt (:) neben der Empfangsbereichsanzeige am Fronttafel-Display erscheint; wird der Doppelpunkt (:) nicht angezeigt, dann wird mit dieser Taste die Empfangsfrequenz gewählt.

**15 Kopfhörerbuchse (PHONES)**

An diese Buchse werden die Audio-Signale für das ungestörte Hören über Kopfhörer ausgegeben. Wenn Sie Kopfhörer an diese Buchse anschließen, werden keine Signale an den OUTPUT-Buchsen oder den Lautsprechern ausgegeben. (Dies hängt von der Einstellung der Position "IG SP B SET" im SET MENU ab.)

**16 Video-Reservebuchsen (VIDEO AUX)**

Hier können die Audio- und Video-Signale von einer tragbaren externen Signalquelle, wie zum Beispiel einer Spielkonsole, eingegeben werden. Um die Quellensignale von diesen Buchsen zu reproduzieren, wählen Sie V-AUX als die Eingangsquelle.

**17 Festsender/Abstimmeditiertaste (PRESET/TUNING (EDIT))**

Schaltet die Funktion der PRESET/TUNING </> Tasten (der Doppelpunkt (:)) ein- oder ausgeschaltet zwischen der Festsendernummer und der Abstimmfunktion um.

Diese Taste wird auch verwendet, um die Zuordnung von zwei Festsendern auszutauschen.

**18 UKW/MW-Wahltaste (FM/AM)**

Schaltet den Empfangsbereich zwischen UKW (FM) und MW (AM) um.

**19 Speichertaste (MEMORY (MAN'L/AUTO FM))**

Speichert einen Sender im Speicher ab. Halten Sie diese Taste für mindestens 3 Sekunden gedrückt, um den automatischen Festsender-Suchlauf zu starten.

**20 Abstimmmodus-Wahltaste (TUNING MODE (AUTO/MAN'L MONO))**

Schaltet den Abstimmmodus zwischen automatisch und manuell um. Um den automatischen Abstimmmodus zu wählen, drücken Sie diese Taste, so daß die Anzeige „AUTO“ am Fronttafel-Display aufleuchtet. Zur Wahl des manuellen Abstimmmodus drücken Sie diese Taste, so daß die Anzeige „AUTO“ nicht aufleuchtet.

**21 RDS-Modus/Frequenz-Wahltaste (RDS MODE/FREQ)**

Wenn ein RDS-Sender empfangen wird, drücken Sie diese Taste, um den Anzeigemodus zwischen PS-Modus, PTY-Modus, RT-Modus, CT-Modus (falls der Sender diese RDS-Datendienste aufweist) und/oder den Frequenzanzeigemodus in dieser Reihenfolge umzuschalten.

**22 EON-Taste (EON)**

Drücken Sie diese Taste, um den gewünschten Programmtyp (NEWS, INFO, AFFAIRS, SPORT) zu wählen, wenn Sie automatisch auf ein Radioprogramm dieses Typs abstimmen möchten.

**23 PTY-Suchlaufmodustaste (PTY SEEK MODE)**

Drücken Sie diese Taste, um das Gerät auf den PTY SEEK-Modus zu schalten.

**24 PTY-Suchlaufstarttaste (PTY SEEK START)**

Drücken Sie diese Taste, um mit dem Suchlauf nach einem Sender zu beginnen, nachdem Sie den gewünschten Programmtyp in dem PTY SEEK-Modus gewählt haben.

**25 Baßregler (BASS)**

Dieser Regler stellt den Pegel der niedrigen Frequenzen für die linken und rechten Hauptkanäle ein.

Drehen Sie den Regler nach rechts oder links, um den Pegel der niedrigen Frequenzen zu betonen bzw. abzuschwächen.

**26 Höhenregler (TREBLE)**

Dieser Regler stellt den Pegel der hohen Frequenzen für die linken und rechten Hauptkanäle ein.

Drehen Sie den Regler nach rechts oder links, um den Pegel der hohen Frequenzen zu betonen bzw. abzuschwächen.

**Hinweis**

- Falls Sie die Töne mit hoher Frequenz oder niedriger Frequenz auf einen extremen Pegel erhöhen bzw. vermindern, stimmt die Klangqualität von dem Center-Lautsprecher oder den hinteren Lautsprechern vielleicht nicht mit dem der linken und rechten Hauptlautsprecher überein.

**■ Öffnen und Schließen der Fronttafelklappe**

Wenn es erforderlich ist, die Regler unter der Frontklappe zu verwenden, kann die Klappe durch leichten Druck auf den unteren Teil geöffnet werden. Bei Nichtverwendung dieser Bedienungselemente die Klappe wieder schließen.

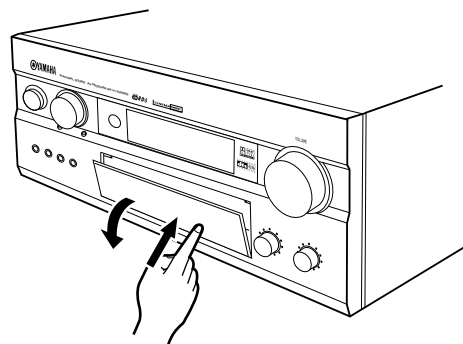

Um die Klappe zu öffnen, drücken Sie leicht gegen den unteren Teil der Klappe.

## Fernbedienung

In diesem Kapitel werden die Bedienelemente und dazugehörigen Funktionen der Fernbedienungseinheit beschrieben. Bedienungsfunktionen für dieses Gerät sind gelb gekennzeichnet. Vor der Verwendung dieses Geräts sich vergewissern, daß die AMP-Funktion gewählt wurde. Die grün und weiß markierten Funktionen sind je nach gewählter Eingangssignalquelle verschieden.

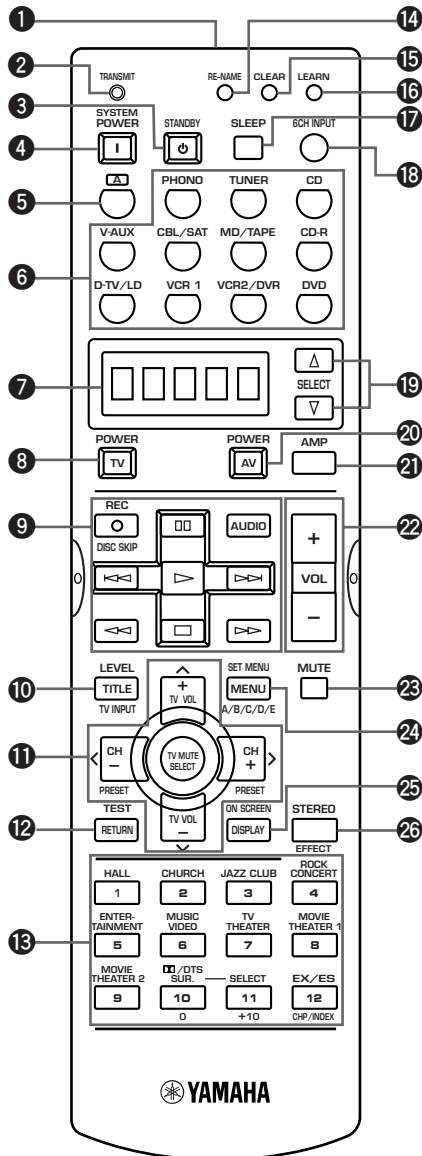

### 1 Infrarotfenster

Von hier werden die Infrarot-Steuersignale ausgestrahlt. Richten Sie dieses Fenster auf die Komponente, die Sie bedienen möchten (sich auf „Verwendung der Fernbedienung“ auf Seite 7 beziehen).

### 2 Sendeanzeige (TRANSMIT)

Blinkt während die Fernbedienung Signale aussendet.

### 3 Bereitschaftstaste (STANDBY)

Schaltet dieses Gerät auf den Bereitschaftsmodus.

### 4 Systemstrom-Einschalttaste (SYSTEM POWER)

Schaltet die Stromversorgung dieses Gerätes ein.

### 5 A

Dies stellt die Fernbedienung so ein, daß auch andere Komponenten (die nicht unbedingt mit diesem Gerät verbunden sein müssen) gesteuert werden können, ohne daß die Eingangssignalquelle dieses Geräts geändert werden muß (siehe Seite 55).

### 6 Eingangswahlstasten

Mit diesen Tasten können Sie die Eingangsquelle wählen und den Steuerbereich ändern (siehe im Abschnitt „MERKMALE DER FERNBEDIENUNG“ auf den Seiten 45 - 55).

### 7 Displayfenster

Zeigt die gewählte Signalquellenkomponente an, die Sie bedienen.

### 8 TV-Stromtaste (TV POWER)

Dient für das Ein- und Ausschalten der Stromversorgung des Fernsehers.

### 9 Bedienungsfeld

Weist die Funktionen wie Wiedergabe, Stopp, Sprung usw. für die Bedienung Ihrer anderen Komponenten auf.

### 10 Pegelinstelltaste LEVEL (TITLE)

Wählt den einzustellenden Effektlautsprecherkanal und stellt den Pegel ein.

### 11 Cursor-Tasten ^ / v / < / >

Diese Tasten dienen zur Wahl und Eingabe der DSP-Programmparameter und der SET MENU-Positionen. Die TV MUTE/SELECT-Taste dienen zur Stummhaltung der Fernsehlautstärke und zur Wahl von Menüpositionen für den DVD-Spieler, nachdem der Herstellercode eingegeben wurde.

### 12 Testtaste (TEST (RETURN))

Gibt das Testtonsignal für die Einstellung der Lautsprecherpegel aus.

### 13 DSP-Programmtasten (Zifferntasten)

Diese Tasten dienen zur Wahl der DSP-Programme.

### 14 Neubenennungstaste (RE-NAME)

Verwenden Sie diese Taste, um die Bezeichnung der Eingangssquelle im Displayfenster neu zu benennen (siehe Seite 49).

### 15 Löschfunktion (CLEAR)

Dient für das Löschen der Funktionen, welche unter Verwendung der Lern- und Neubenennungsfunktionen eingerichtet wurden, sowie für die Einstellung des Herstellercodes (siehe Seite 49, 50).

**16 Lerntaste (LEARN)**

Dient für die Einstellung des Herstellercodes oder für die Programmierung von Funktionen anderer Fernbedienungen (siehe Seite 46 - 48).

**17 Taste für Einschlaf-Timer (SLEEP)**

Dient für die Einstellung des Einschlaf-Timers.

**18 6-Kanal-Eingangswahltaste (6CH INPUT)**

Wählt die an die 6CH INPUT-Buchsen angeschlossene Signalquelle.

**19 Wahltasten (SELECT  $\Delta/\nabla$ )**

Wählen eine andere Komponente, um diese unabhängig von dem durch das Drücken einer Eingangswahltaste gewählten Eingang zu steuern.

**20 AV-Stromtaste (AV POWER)**

Dient für das Ein- und Ausschalten der Stromversorgung der mittels Eingangswahltaste gewählten Komponente.

**21 Verstärkerwahltaste (AMP)**

Wählt den Verstärker (AMP) oder eine andere mittels Eingangswahltaste gewählte Komponente.

**22 Lautstärke-Einstelltasten (VOL +/-)**

Dienen für die Erhöhung oder Verminderung des Lautstärkepegels.

**23 Stummschalttaste (MUTE)**

Schaltet den Ton stumm. Die MUTE-Anzeige leuchtet auf, während die MUTE-Funktion eingeschaltet ist. Drücken Sie diese Taste erneut, um den Audio-Ausgang wiederum auf den ursprünglichen Lautstärkepegel einzustellen.

**24 Einstellmenütaste (SET MENU (MENU))**

Wählt den SET MENU-Modus.

**25 ON SCREEN-Display (ON SCREEN DISPLAY))**

Am Monitor werden Betriebsstatus dieses Geräts sowie Parameter-Einstellungen für DSP-Programme angezeigt (siehe Seite 22).

**26 Stereo/Effektaste (STEREO/EFFECT)**

Schaltet auf die normale Stereo- oder DSP-Effekt-Reproduktion. Wenn STEREO gewählt ist, werden die 2-Kanal-Eingangssignale ohne Effektklang an die linken und rechten Hauptlautsprecher geliefert. Alle Dolby Digital und DTS-Audio-Signale, ausgenommen für den LFE-Kanal, werden ebenfalls an die linken und rechten Hauptlautsprecher gerichtet.

**Verwendung der Fernbedienung**

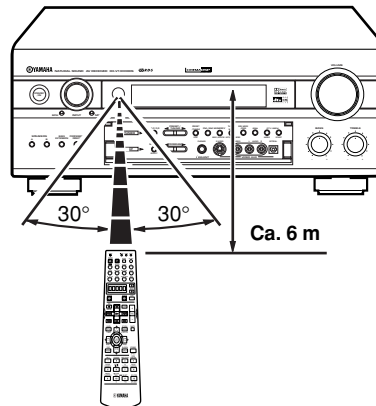

Die Fernbedienung überträgt einen gerichteten Infrarotstrahl. Richten Sie daher die Fernbedienung während der Bedienung direkt auf den Fernbedienungssensor des Hauptgerätes.

**Handhabung der Fernbedienung**

- Verschütten Sie niemals Wasser oder andere Flüssigkeiten auf die Fernbedienung.
- Lassen Sie die Fernbedienung nicht fallen.
- Belassen oder lagern Sie die Fernbedienung niemals unter den folgenden Bedingungen:
  - hohe Luftfeuchtigkeit oder hohe Temperatur, wie sie in der Nähe einer Heizung, einem Ofen oder im Badezimmer auftreten;
  - staubige Orte; oder
  - an Orten, die extrem niedrigen Temperaturen ausgesetzt sind.

## Fronttafel-Display

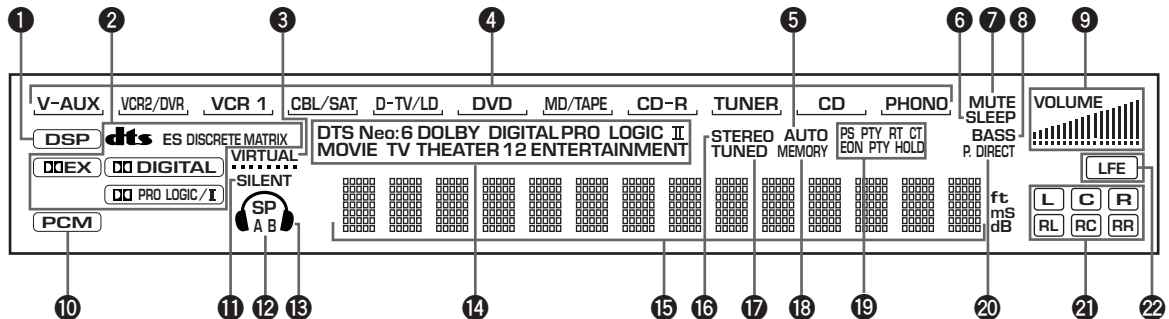

### 1 DSP-Anzeige

Leuchtet auf, wenn ein Digitalklangfeld-Programm gewählt wird.

### 2 Dekoder-Anzeigen

Wenn einer der in diesem Gerät integrierten Dekoder aktiviert wird, leuchtet diese Anzeige auf.

### 3 Anzeige für virtuellen Klangmodus (VIRTUAL)

Diese Anzeige leuchtet auf, wenn der virtuelle CINEMA DSP-Modus aktiviert ist (siehe Seite 31).

### 4 Eingangsquellenanzeige

Zeigt darunter die gegenwärtige Eingangsquelle an.

### 5 AUTO-Anzeige

Zeigt an, daß sich das Gerät in dem automatischen Abstimmmodus befindet.

### 6 SLEEP-Anzeige

Leuchtet auf, wenn der Einschlaf-Timer eingeschaltet ist.

### 7 MUTE-Anzeige

Blinkt bei eingeschalteter MUTE-Funktion.

### 8 BASS-Anzeige

Leuchtet auf, wenn BASS EXTENSION eingeschaltet ist.

### 9 VOLUME-Pegelanzeige

Zeigt den Lautstärkepegel an.

### 10 PCM-Anzeige

Leuchtet auf, wenn dieses Gerät PCM-Digital-Audio-Signale (Pulsmodulation) reproduziert.

### 11 SILENT-Anzeige

Leuchtet auf, wenn die Kopfhörer bei eingeschaltetem Soundeffekt angeschlossen sind (siehe „SILENT CINEMA DSP“ auf Seite 31).

### 12 SP A B-Anzeige

Leuchtet in Abhängigkeit von dem gewählten Satz an Hauptlautsprechern auf. Beide anzeigen leuchten, wenn beide Sätze an Hauptlautsprechern gewählt sind.

### 13 Kopfhöreranzeige

Leuchtet auf, wenn die Kopfhörer angeschlossen sind.

### 14 DSP-Programmanzeigen

Die Bezeichnung des gewählten DSP-Programms leuchtet auf, wenn das Programm ENTERTAINMENT, MOVIE THEATER 1, MOVIE THEATER 2, TV THEATER oder DD/DTS SURROUND DSP gewählt ist.

### 15 Multiinformations-Display

Zeigt die Bezeichnung des gegenwärtigen DSP-Programms und andere Informationen an, wenn die Einstellungen festgelegt oder geändert werden.

### 16 STEREO-Anzeige

Leuchtet auf, wenn dieses Gerät ein stark einfallendes UKW-Stereo-Programm empfängt, während die „AUTO“-Anzeige leuchtet.

### 17 TUNED-Anzeige

Leuchtet auf, wenn das Gerät auf einen Sender abstimmt.

### 18 MEMORY-Anzeige

Blinkt, um damit anzuzeigen, daß ein sender abgespeichert werden kann.

### 19 RDS-Anzeige

Die Bezeichnung der von der gegenwärtig empfangenen RDS-Sendestation ausgestrahlten RDS-Daten leuchten auf. Die EON-Anzeige leuchtet auf, wenn von der RDS-Sendestation EON-Daten ausgestrahlt werden. Die PTY HOLD-Anzeige leuchtet auf, während der Sendersuchlauf im PTY SEEK-Modus aktiviert ist.

### 20 P. DIRECT-Anzeige

Leuchtet auf, wenn PROCESSOR DIRECT eingeschaltet ist.

### 21 Eingangskanalanzeige

Zeigt die Kanalkomponenten des empfangenen Eingangssignals an.

### 22 LFE-Anzeige

Diese Anzeige leuchtet auf, wenn das empfangene Eingangssignal LFE-Daten enthält.



Rückwand

EINLEITUNG

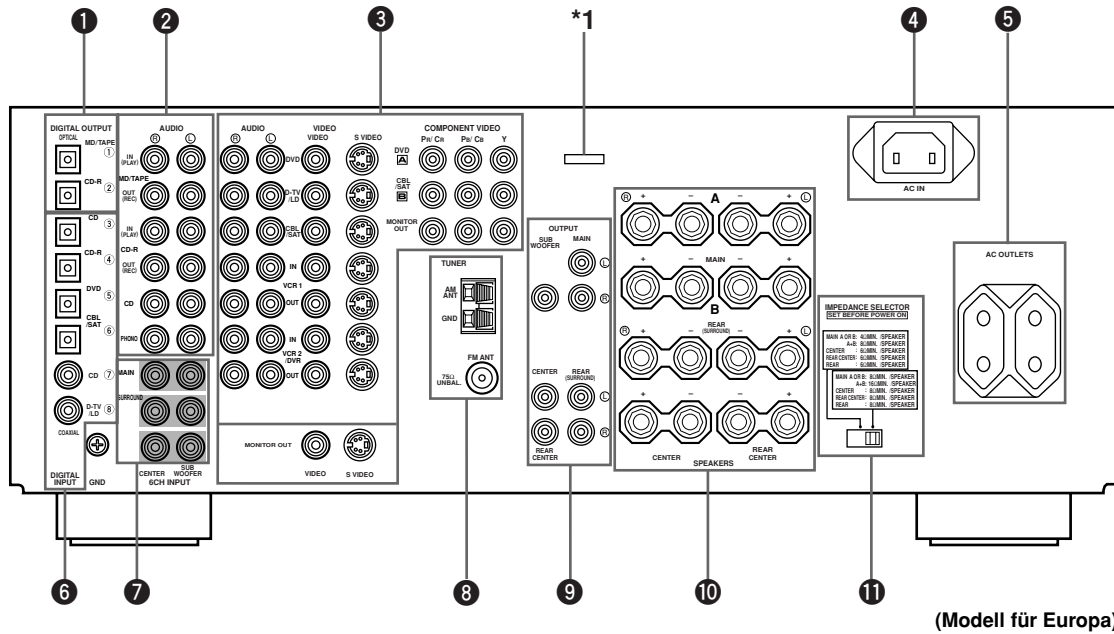

(Modell für Europa)

**1 Digital-Ausgangsbuchsen (DIGITAL OUTPUT)**

**2 Audio-Komponenten-Buchsen**

Für Anschlußinformationen siehe Seiten 17 und 18.

**3 Video-Komponenten-Buchsen**

Für weitere Informationen zu den Anschlüssen sich auf die Seiten 14 bis 16 beziehen.

**4 Kaltgeräte-Steckdose (AC INLET) (nur an Europa-Modellen)**

Diese Buchse dient zum Anschluß des mitgelieferten Netzkabels (siehe Seite 21).

**5 Kaltgeräte-Steckdosen (AC OUTLETS)**

Verwenden Sie diese Steckdosen für die Stromversorgung von anderen A/V-Komponenten (siehe Seite 21).

**6 Digital-Eingangsbuchsen (DIGITAL INPUT)**

**7 6-Kanal-Eingangsbuchsen (6CH INPUT)**

Für Anschlußinformationen siehe Seite 20.

**8 Antenneneingangsklemmen**

Für Anschlußinformationen siehe Seite 19.

**9 Ausgangsbuchsen (OUTPUT)**

Für Anschlußinformationen siehe Seite 20.

**10 Lautsprecherbuchsen**

Für Anschlußinformationen siehe Seiten 11 und 12.

**11 Impedanzwahlschalter (IMPEDANCE SELECTOR)**

Verwenden Sie diesen Schalter, um den Verstärkerausgang an die Impedanz Ihrer Lautsprecher anzupassen (siehe Seite 13). Schalten Sie dieses Gerät auf den Bereitschaftsmodus, bevor Sie die Einstellung dieses Schalters ändern.

\*1 Da diese Buchse für eine Überprüfung im Werk verwendet wird, schließen Sie keine Ausrüstung an diese Buchse an.

Deutsch

# LAUSPRECHER-SETUP

## Zu verwendende Lautsprecher

Dieses Gerät wurde so ausgelegt, daß es mit einem 6-Lautsprecher-System die beste Klangqualität gewährleistet, wobei linke und rechte Hauptlautsprecher, linke und rechte hintere Lautsprecher, ein Center-Lautsprecher und ein hinterer Center-Lautsprecher eingesetzt werden sollen. Falls Sie unterschiedliche Marken von Lautsprechern (mit unterschiedlicher Klangqualität) in Ihrem System verwenden, kann der Klang einer bewegten menschlichen Stimme und ähnlicher Arten von Klängen im Klangfeld nicht richtig geortet werden. Wir empfehlen daher, daß Sie möglichst Lautsprecher des gleichen Herstellers oder Lautsprecher mit der gleichen Klangqualität verwenden sollten.

Die Hauptlautsprecher werden für die Hauptklangquelle plus die Effektklänge verwendet. Diese Lautsprecher werden Sie wahrscheinlich von Ihrer derzeitigen Stereo-Anlage übernehmen. Die hinteren Lautsprecher dienen für die Effekt- und Surround-Klänge, und der Center-Lautsprecher wird für die mittleren Sounds (Dialog, Stimmen usw.) eingesetzt. Falls es aus irgend einem Grund nicht praktisch erscheint, einen Center-Lautsprecher zu verwenden, können Sie die Anlage auch ohne einen solchen betreiben. Beste Ergebnisse werden jedoch nur mit einem vollständigen System erzielt.

Die Hauptlautsprecher sollten Hochleistungsmodelle mit ausreichender Belastbarkeit sein, um auch die maximale Ausgangsleistung Ihres Audio-Systems verkraften zu können. Die anderen Lautsprecher müssen nicht gleichwertig zu den Hauptlautsprechern sein. Für genaue Klangortung sollten jedoch Modelle mit dem gleichen Leistungsvermögen wie die Hauptlautsprecher verwendet werden.

### ■ Verwendung eines Subwoofers erweitert Ihr Klangfeld

Sie können Ihr System durch die Verwendung eines zusätzlichen Subwoofers weiter ausbauen. Die Verwendung eines Subwoofers ist nicht nur effizient für die Betonung der Baßfrequenzen von allen Ihren Kanälen, sondern auch von dem LFE-Kanal (Low-Frequency-Effect) mit High Fidelity, wenn Dolby Digital Signale oder DTS-Signale wiedergegeben werden. Der aktive Servo-Verarbeitungs-Subwoofer von YAMAHA ist ideal für natürliche und lebensnahe Reproduktion der Bässe geeignet.

## Aufstellung der Lautsprecher

Bei der Aufstellung der Lautsprecher richten Sie sich nach dem folgenden Diagramm.

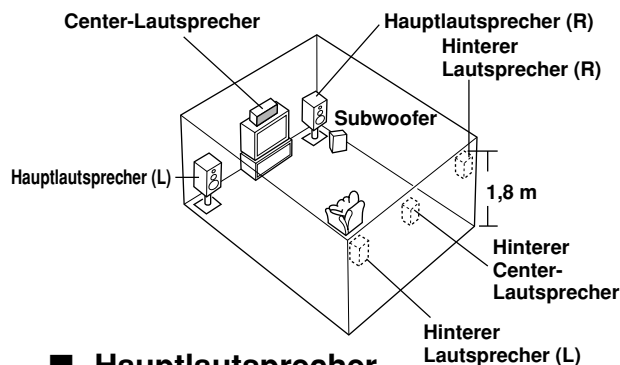

### ■ Hauptlautsprecher

Stellen Sie den linken und den rechten Hauptlautsprecher in gleichem Abstand von der idealen Hörposition auf. Der seitliche Abstand jedes Lautsprechers gegenüber dem Video-Monitor sollte gleich sein.

### ■ Center-Lautsprecher

Richten Sie die Frontseite des Center-Lautsprechers mit der Frontseite Ihres Video-Monitors aus. Ordnen Sie diesen Lautsprecher möglichst nahe an dem Monitor an, und zwar direkt über oder unter dem Monitor genau in der Mitte zwischen den Hauptlautsprechern.

### ■ Hintere Lautsprecher

Stellen Sie die hinteren Lautsprecher hinter Ihrer Hörposition auf, so daß die Lautsprecher etwas nach innen weisen und ungefähr 1,8 m über dem Boden angeordnet sind.

### ■ Hinterer Center-Lautsprecher

Bringen Sie den hinteren Center-Lautsprecher in der Mitte zwischen dem linken und rechten hinteren Lautsprecher in der gleichen Höhe wie die hinteren Lautsprecher an.

### ■ Subwoofer

Die Position des Subwoofers ist nicht so kritisch, da die tiefen Baßklänge keine starke Richtwirkung aufweisen. Es ist aber besser, wenn der Subwoofer in der Nähe der Hauptlautsprecher angeordnet wird. Drehen Sie den Subwoofer etwas gegen die Mitte des Raumes, um Reflexionen von den Wänden zu vermeiden.

### VORSICHT

Verwenden Sie nur magnetisch abgeschirmte Lautsprecher. Falls dieser Typ von Lautsprecher trotzdem zu Interferenzen mit dem Monitor führt, stellen Sie die Lautsprecher möglichst entfernt von dem Monitor auf.

### Hinweis

- Wenn keine Effektlautsprecher verwendet werden (hinten, Center und/oder hinten Center), müssen die Einstellungen für die SPEAKER SET-Positionen im SET MENU entsprechend geändert werden, um die Signale zu anderen Klemmen umzuleiten, die mit Lautsprechern verbunden wurden.

## Anschließen der Lautsprecher

Schließen Sie unbedingt den linken Kanal (L), den rechten Kanal (R), den positiven „+“ (roten) Leiter und den negativen „-“ (schwarzen) Leiter richtig an. Falls die Anschlüsse fehlerhaft ausgeführt werden, kann kein Ton von den Lautsprechern vernommen werden; ist die Polarität der Lautsprecheranschlüsse falsch, erscheint der Klang unnatürlich und ohne Bässe.

### VORSICHT

- Verwenden Sie nur Lautsprecher mit der auf der Rückwand dieses Gerätes angegebenen Impedanz.
- Achten Sie darauf, daß sich die blanken Leiter der Lautsprecherkabel nicht berühren und auch keinen Kontakt mit irgend welchen Metallteilen dieses Gerätes haben. Anderenfalls könnte dieses Gerät und/oder die Lautsprecher beschädigt werden.

Falls erforderlich, verwenden Sie das Einstellmenü (SET MENU), um die Lautsprecher-Moduseinstellungen gemäß der Anzahl und der Größe der in Ihrer Konfiguration verwendeten Lautsprecher anzupassen, nachdem Sie Ihre Lautsprecher angeschlossen haben.

### ■ Lautsprecherkabel

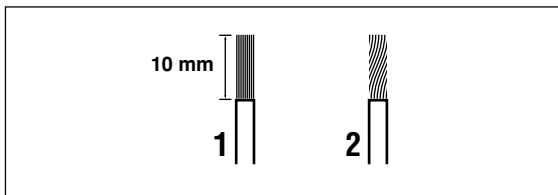

Ein Lautsprecherkabel besteht aus einem Paar isolierter Drähte, die sich im Inneren des Kabels befinden. Einer dieser Drähte weist eine unterschiedliche Farbe oder Form auf, d.h. er ist vielleicht mit einem Streifen, einer Nut oder einer Rippe versehen.

- 1 Entfernen Sie etwa 10 mm der Isolation vom Ende jedes Drahtes der Lautsprecherkabel.**
- 2 Verdrillen Sie die freiliegenden Litzendrähte, um Kurzschlüsse zu vermeiden.**

### ■ Anschluß an die SPEAKERS-Klemmen

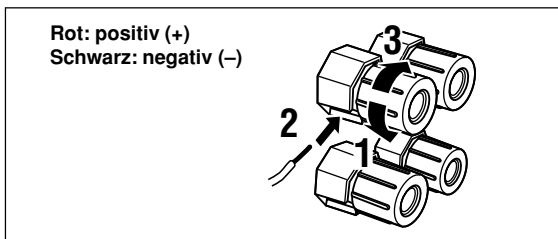

- 1 Lösen Sie den Knopf der Schraubenklemme.**
- 2 Setzen Sie den blanken Draht in die Bohrung an der Seite jeder Schraubenklemme ein.**
- 3 Ziehen Sie den Knopf fest, um den Draht zu sichern.**

### ■ MAIN SPEAKERS-Klemmen

An diese Klemmen können ein oder zwei Lautsprechersysteme angeschlossen werden. Falls Sie nur ein Lautsprechersystem verwenden, schließen Sie dieses entweder an die MAIN A oder B Klemmen an.

### ■ REAR SPEAKERS-Klemmen

Ein hinteres Lautsprechersystem kann an diese Klemmen angeschlossen werden.

### ■ CENTER SPEAKER-Klemmen

Ein Center-Lautsprecher kann an diese Klemmen angeschlossen werden.

### ■ REAR CENTER SPEAKER-Klemmen

Ein hinterer Center-Lautsprecher kann an diese Klemmen angeschlossen werden.

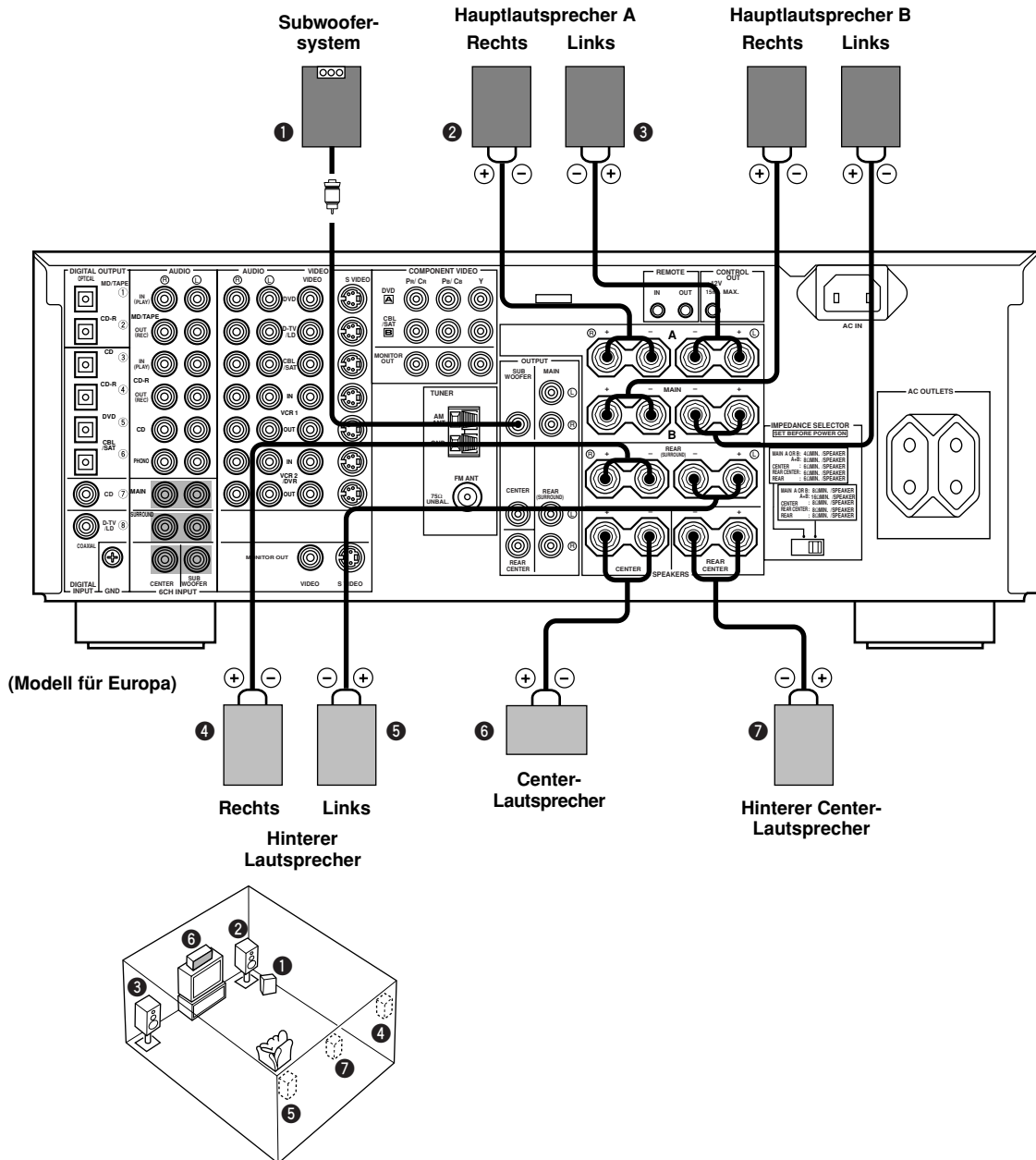

Das obige Diagramm zeigt das Lautsprecher-Layout in dem Hörraum.

### ■ SUBWOOFER-Buchse

Wenn Sie einen Subwoofer mit eingebautem Verstärker verwenden, einschließlich eines aktiven Servo-Prozessor-Subwoofer-Systems von YAMAHA, schließen Sie die Eingangsbuchse des Subwoofer-Systems an diese Buchse an. Die von den Haupt-, Center- und/oder hinteren Kanälen abgestrahlten niedrigen Baßsignale werden an diese Buchse geliefert, wenn sie dieser Buchse zugeordnet wurden. (Die Grenzfrequenz dieser Buchse beträgt 90 Hz.) Die LFE-Signale (Low-Frequency-Effect), die bei der Dekodierung von Dolby Digital oder DTS generiert werden, werden ebenfalls an diese Buchse geliefert, wenn Sie dieser Buchse zugeordnet sind.

#### Hinweis

- Abhängig von den Einstellungen für „1 SPEAKER SET“ und „10 LFE LEVEL“ in dem Einstellmenü (SET MENU), werden vielleicht manche Signale nicht an der SUBWOOFER-Buchse ausgegeben.

## ■ IMPEDANCE SELECTOR-Schalter

### WARNUNG

Ändern Sie die Einstellung des IMPEDANCE SELECTOR-Schalters nicht bei eingeschaltetem Gerät, da das Gerät anderenfalls beschädigt werden kann.

Falls dieses Gerät durch Drücken der STANDBY/ON-Taste (oder SYSTEM POWER-Taste) nicht eingeschaltet werden kann, ist vielleicht der IMPEDANCE SELECTOR-Schalter nicht vollständig in die richtige Einstellposition geschoben. Ist dies der Fall, schieben Sie den Schalter vollständig in die entsprechende Position, während dieses Gerät auf den Bereitschaftsmodus geschaltet ist.

Wählen Sie die linke oder rechte Position des Schalters in Abhängigkeit von der Impedanz der Lautsprecher in Ihrem System. Achten Sie dabei darauf, daß dieser Schalter nur bei auf den Bereitschaftsmodus geschaltetem Gerät verstellt wird.

### IMPEDANCE SELECTOR-Schalter

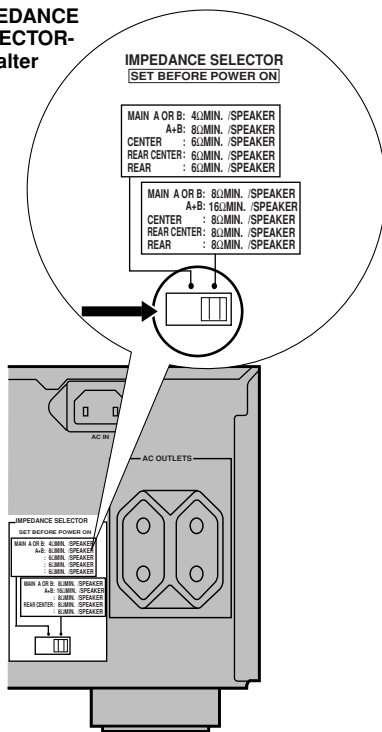

(Modell für Europa)

Schalterposition	Lautsprecher	Impedanzpegel
Links	Haupt	Falls Sie einen Satz von Hauptlautsprechern verwenden, muß die Impedanz jedes Lautsprecher 4 Ohm oder mehr betragen. Falls Sie zwei Sätze von Hauptlautsprechern verwenden, muß die Impedanz jedes Lautsprechers 8 Ohm oder mehr betragen.
	Center	Die Impedanz muß 6 Ohm oder mehr betragen.
	Hinterer Center	Die Impedanz muß 6 Ohm oder mehr betragen.
	Hinterer	Die Impedanz jedes Lautsprechers muß 6 Ohm oder mehr betragen.
Rechts	Haupt	Falls Sie einen Satz von Hauptlautsprechern verwenden, muß die Impedanz jedes Lautsprechers 8 Ohm oder mehr betragen. Falls Sie zwei Sätze von Hauptlautsprechern verwenden, muß die Impedanz jedes Lautsprechers 16 Ohm oder mehr betragen.
	Center	Die Impedanz muß 8 Ohm oder mehr betragen.
	Hinterer Center	Die Impedanz muß 8 Ohm oder mehr betragen.
	Hinterer	Die Impedanz jedes Lautsprechers muß 8 Ohm oder mehr betragen.

# ANSCHLÜSSE

## Vor dem Anschließen der Komponenten

### VORSICHT

Schließen Sie dieses Gerät und andere Komponenten erst an das Netz an, nachdem alle Komponenten richtig angeschlossen wurden.

- Achten Sie darauf, daß alle Anschlüsse richtig ausgeführt werden, d.h. die Kanaltreue (L (links) an L (links), und R (rechts) an R (rechts) und die Polarität („+“ an „+“, und „-“ an „-“) eingehalten wurden. Manche Komponenten erfordern unterschiedliche Anschlußmethoden und weisen anders bezeichnete Buchsen auf. Beachten Sie daher die Bedienungsanleitungen der einzelnen Komponenten, wenn Sie diese an dieses Gerät anschließen.
- Ein im Fachhandel erhältliches Video-Stiftkabel verwenden, wenn die Eingangsbuchsen S VIDEO und COMPONENT VIDEO miteinander verbunden werden sollen.

## Anschluß von Video-Komponenten

### ■ Über die Video-Buchsen

Es gibt drei Arten von Video-Buchsen.

#### VIDEO-Buchse (Komposit)



An den VIDEO-Buchsen liegen die Komposit-Videosignale an.

#### S VIDEO-Buchse



An den S-VIDEO-Buchsen liegen die S-Videosignale an. Um eine qualitativ hochwertige Farbwiedergabe zu gewährleisten, werden die S-Video-Signale in Luminanz- und Farbsignale (Y- bzw. C-Signale) getrennt.

#### COMPONENT VIDEO-Buchsen

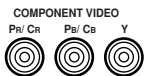

An den COMPONENT VIDEO-Buchsen liegen die Komponenten-Signale an. Um einer qualitativ hochwertigen Bildwiedergabe zu gewährleisten, werden die Komponentensignale in Luminanz- und Farbsignale getrennt (Y- bzw. Pb/Cb-, Pr/Cr-Signale).

Um eine korrekte Wiedergabe dieser Signale zu gewährleisten, sich auf die Bedienungsanleitung für den Monitor bzw. der anderen Geräte beziehen.

Ein S-Video-Anschluß bzw. ein Komponentensignal-Videoanschluß Ihrer Video-Komponente kann mit diesem Gerät verbunden werden. Hierzu die S-Video-Ausgangsbuchse mit der S VIDEO-Buchse sowie die Komponentensignal-Ausgangsbuchse mit der COMPONENT VIDEO-Anschlußbuchse dieses Geräts verbinden.



- Die COMPONENT VIDEO-Anschlußbuchsen dieses Geräts funktionieren unabhängig von den S VIDEO- und VIDEO-Buchsen.
- Der Anschluß hängt von der Verfügbarkeit der Eingangsbuchsen an Ihrem Monitor ab. Die an den S VIDEO-Anschlußbuchsen anliegenden Signale können intern zu Komposit-Signalen umgewandelt und dann über die VIDEO-Buchsen dieses Geräts ausgegeben werden.
- Wenn sowohl an den S VIDEO- als auch an den VIDEO-Buchsen gleichzeitig Signale eingespeist werden, hat die S VIDEO-Buchse Priorität.
- Sie können den Eingang für die COMPONENT VIDEO A und B Buchsen in Abhängigkeit von der verwendeten Komponente mit der Einstellung „7 I/O ASSIGNMENT“ in dem Einstellmenü (SET MENU) zuordnen (für Einzelheiten siehe Seiten 62 und 63).

### Hinweis

- Wenn Sie die COMPONENT VIDEO-Buchsen verwenden, überprüfen Sie die Einzelheiten in der Bedienungsanleitung der anzuschließenden Komponente.

### ■ VIDEO AUX-Buchsen (auf der Fronttafel)

Sie können diese Buchsen für den Anschluß einer beliebigen Video-Eingangsquelle an dieses Gerät verwenden, wie z.B. einer Spielkonsole oder eines Camcorders.

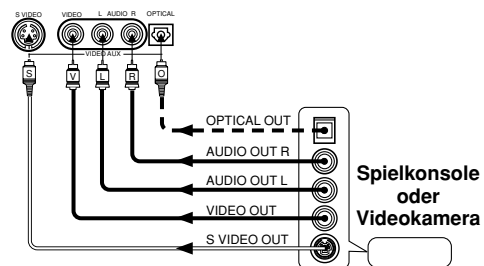

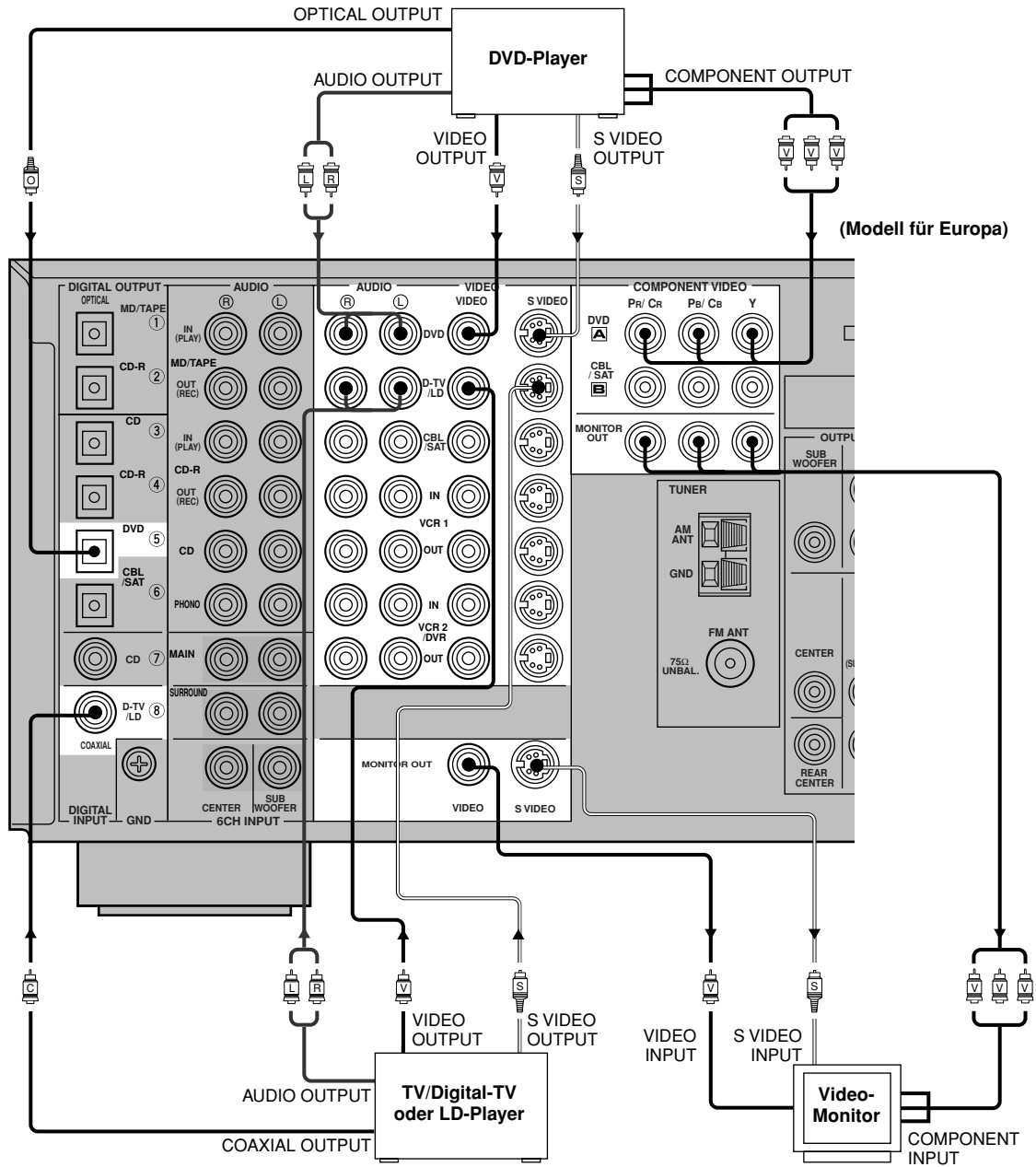

(Modell für Europa)

VORBEREITUNG

- ➔ bezeichnet die Signalrichtung
- L R— linkes Audio-Stiftkabel
- R— rechtes Audio-Stiftkabel
- O— bezeichnet die Lichtleiter-Kabel
- C— bezeichnet die Koaxial-Kabel
- V— Video-Stiftkabel
- S— bezeichnet die S-Video-Kabel

—V V V— bezeichnet die Komponenten-Video-Kable

Deutsch

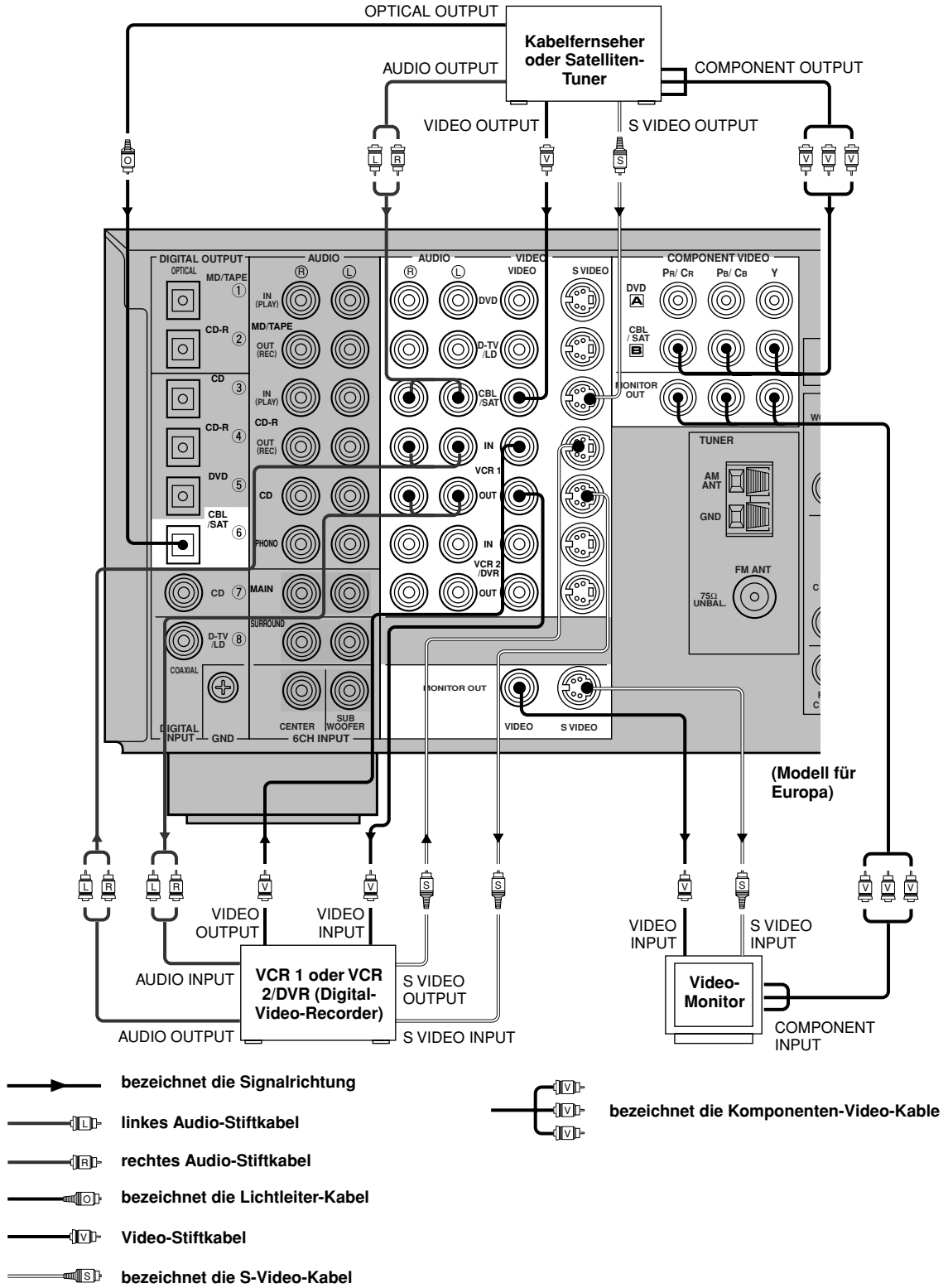



## Anschluß von Audio-Komponenten

### ■ Anschluß an die Digital-Buchsen

Dieses Gerät weist Digital-Buchsen für die direkte Übertragung der Digital-Signale über Koaxial- oder Lichtleiter-Kabel auf. Sie können die Digital-Buchsen verwenden, um PCM, Dolby Digital und DTS-Bitströme einzugeben. Falls Sie Komponenten sowohl an die COAXIAL- als auch an die OPTICAL-Buchsen anschließen, wird den Eingangssignalen der COAXIAL-Buchse Vorrang eingeräumt. Alle Digital-Eingangsbuchsen sind für Digital-Signale mit 96 kHz Sampling ausgelegt.



- Sie können den Eingang für jede der Digital-Buchsen in Abhängigkeit von der angeschlossenen Komponente bezeichnen, indem Sie die Einstellung „I/O ASSIGNMENT“ im Einstellmenü (SET MENU) verwenden (für Einzelheiten siehe Seiten 62 und 63).

### Über die Staubschutzkappe

Ziehen Sie die Kappe aus der Lichtleiterbuchse, bevor Sie ein Lichtleiterkabel anschließen. Bewahren Sie diese Kappe aber sorgfältig auf. Wenn Sie die Lichtleiterbuchse nicht verwenden, bringen Sie unbedingt die Kappe wieder an. Diese Kappe schützt die Buchse vor dem Eindringen von Staub.

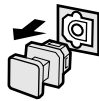

### Hinweise

- Die DIGITAL OUTPUT-Anschlußbuchsen sowie die analogen OUT (REC)-Buchsen dieses Geräts funktionieren unabhängig voneinander. An den DIGITAL OUTPUT-Anschlußbuchsen liegen nur Digitalsignale an, während die Analogsignale über die OUT (REC)-Buchsen abgegeben werden.
- Die OPTICAL-Buchsen dieses Gerätes entsprechen dem EIA-Standard. Falls Sie ein Lichtleiter-Kabel verwenden, das nicht diesem Standard entspricht, funktioniert dieses Gerät vielleicht nicht richtig.

### ■ Anschluß eines Plattenspielers

Die PHONO-Buchsen dienen für den Anschluß eines Plattenspielers mit MM- oder MC-Tonabnehmer mit hohem Ausgang. Falls Ihr Plattenspieler mit einem MC-Tonabnehmer mit niedrigem Ausgang ausgerüstet ist, verwenden Sie einen Inline-Aufwärtstrafo oder MC-Tonabnehmer-Verstärker, wenn Sie den Anschluß an diese Buchsen tätigen.



- Schließen Sie Ihren Plattenspieler an die Erdungsklemme (GND) an, um Rauschstörungen im Signal zu reduzieren. Bei manchen Plattenspielern treten jedoch auch ohne den Anschluß an die Erdungsklemme (GND) weniger Rauschstörungen auf.

### ■ Anschluß an einen CD-Player



- Die COAXIAL CD- und OPTICAL CD-Buchsen stehen für den Anschluß eines CD-Players zur Verfügung, der mit Koaxial- oder Lichtleiter-Digital-Ausgangsbuchsen ausgestattet ist.
- Wenn Sie einen CD-Player sowohl an die COAXIAL CD- als auch an die OPTICAL CD-Buchsen anschließen, dann wird den Eingangssignalen an der COAXIAL CD-Buchse Vorrang eingeräumt.

### ■ Anschluß eines MD-Recorders, Tonbandgerätes oder CD-Recorders



- Die DIGITAL OUTPUT-Buchsen und die analogen OUT(REC)-Buchsen sind unabhängig von einander. Nur Digital-Signale werden von den DIGITAL OUTPUT-Buchsen ausgegeben, wogegen die OUT(REC)-Buchsen nur Analog-Signale ausgeben.
- Wenn Sie Ihre Aufnahmekomponente sowohl an die Analog- als auch an die Digital-Ein- und -Ausgangsbuchsen anschließen, haben die Digital-Signale Vorrang.

### Hinweise

- Wenn Sie eine Aufnahmekomponente an dieses Gerät anschließen, lassen Sie deren Stromversorgung während der Verwendung dieses Gerätes eingeschaltet. Falls die Stromversorgung ausgeschaltet ist, kann dieses Gerät den Sound von der anderen Komponente verzerren.
- Wenn Sie von einer an dieses Gerät angeschlossenen Signalquellenkomponente aufnehmen, während dieses Gerät auf den Bereitschaftsmodus geschaltet ist, dann kann der aufgezeichnete Sound verzerrt werden. Um dieses Problem zu vermeiden, schalten Sie dieses Gerät ein.

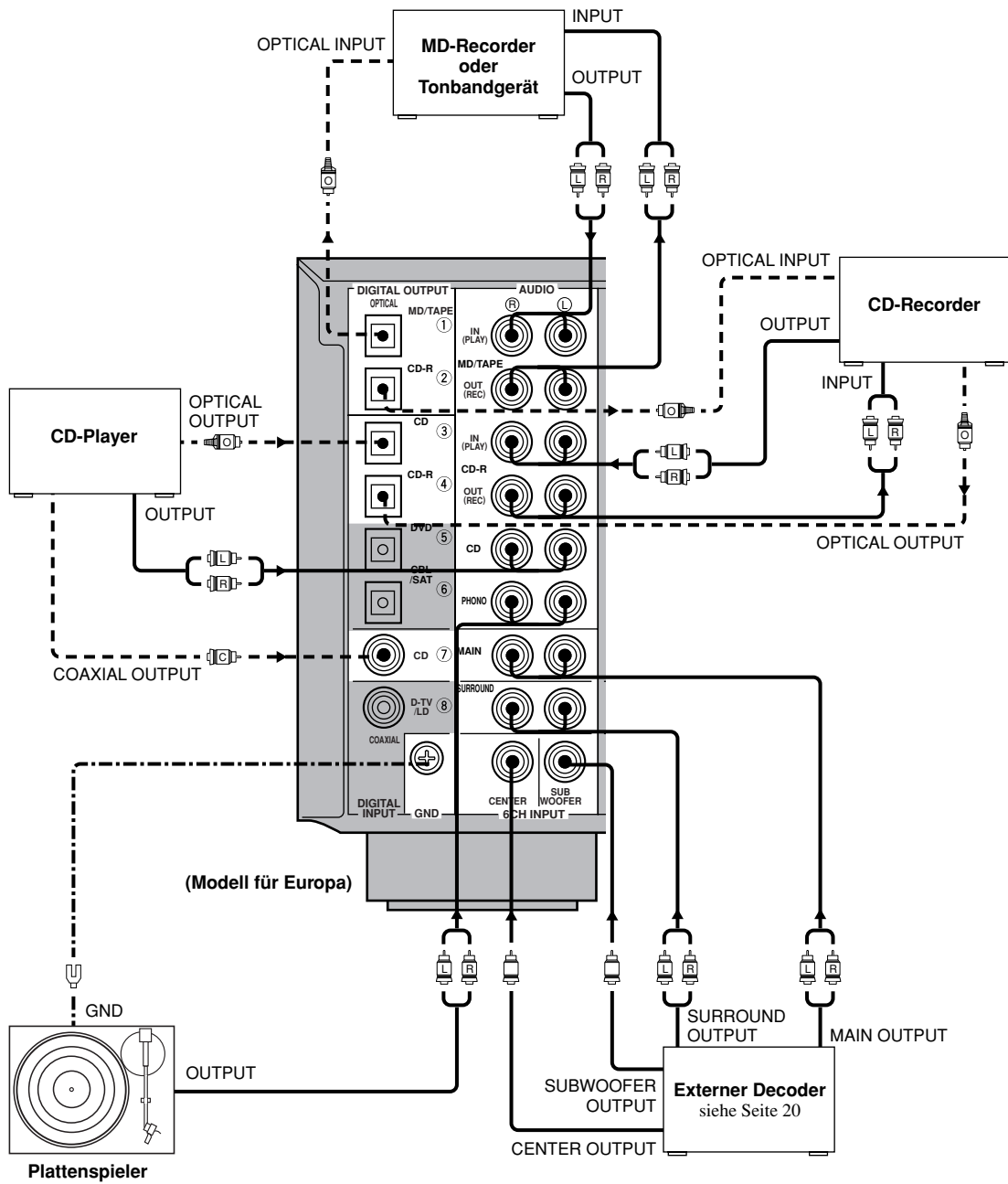

- bezeichnet die Signalrichtung
- (L)— linkes Audio-Stiftkabel
- (R)— rechtes Audio-Stiftkabel
- - - (O) bezeichnet die Lichtleiter-Kabel
- - - (C) bezeichnet die Koaxial-Kabel

## Anschließen der Antennen

Mit diesem Gerät mitgeliefert werden MW- und UKW-Zimmerantennen. Normalerweise sollten diese Antennen ausreichende Signalstärke gewährleisten.

Schließen Sie jede Antenne richtig an die angegebenen Klemmen an.

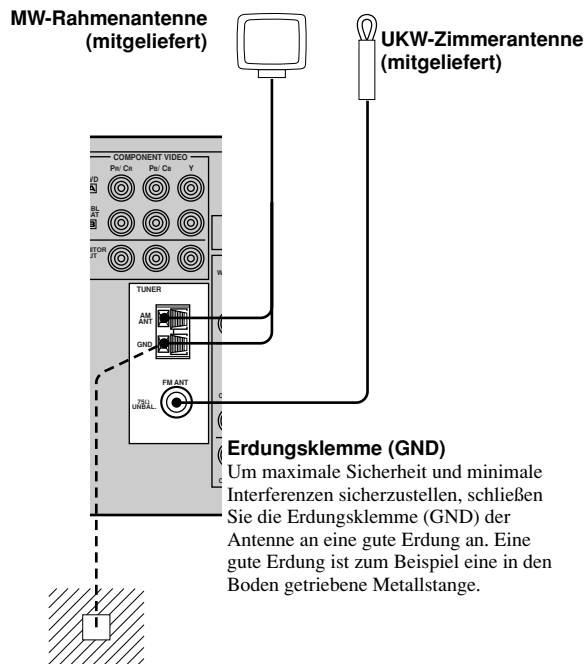

### ■ Anschließen der UKW-Zimmerantenne

Schließen Sie die mitgelieferte UKW-Zimmerantenne an die 75 Ω UNBAL. FM ANT-Klemme an.

### ■ Anschließen der MW-Rahmenantenne

**1** Richten Sie die MW-Rahmenantenne ein, und schließen Sie diese danach an.

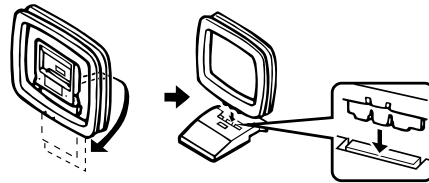

**2** Drücken und halten Sie die Lasche, um die Leitungsdrähte der MW-Rahmenantenne in die AM ANT- und GND-Klemmen einsetzen zu können.

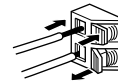

**3** Richten Sie die MW-Rahmenantenne für optimalen Empfang aus.



- Die MW-Rahmenantenne kann von ihrem Stand abgenommen und an einer Wand usw. angebracht werden.

#### Hinweise

- Die MW-Rahmenantenne sollte möglichst entfernt von diesem Gerät angeordnet werden.
- Die MW-Rahmenantenne sollte immer angeschlossen werden, auch wenn eine MW-Außenantenne an dieses Gerät angeschlossen wird.

Eine richtig installierte Außenantenne gewährleistet besseren Empfang als eine Zimmerantenne. Bei schlechter Empfangsqualität kann diese durch eine Außenantenne verbessert werden. Für Außenantennen wenden Sie sich bitte an einen autorisierten YAMAHA Fachhändler oder Kundendienst.

## Anschluß an einen externen Verstärker

Falls Sie die Ausgangsleistung an die Lautstärker erhöhen oder einen anderen Verstärker verwenden möchten, schließen Sie den externen Verstärker wie folgt an die OUTPUT-Buchsen an.

### Hinweise

- Wenn Cinch-Stecker für den Ausgang an einen externen Verstärker an die OUTPUT-Buchsen angeschlossen werden, müssen die entsprechenden SPEAKERS-Klemmen nicht verwendet werden.
- Keine Signale werden von anderen OUTPUT-Buchsen als den MAIN-Buchsen ausgegeben, wenn SPEAKER A ausgeschaltet ist und ZONE B für „1G SP B SET“ des Einstellmenüs (SET MENU) gewählt ist.

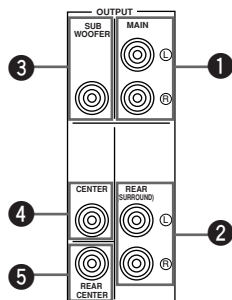

### 1 MAIN-Buchsen

Hauptkanal-Ausgangsbuchsen.

### Hinweis

- Der Signalausgang durch diese Buchsen wird von den BASS-, TREBLE- und BASS EXTENSION-Einstellungen beeinflusst.

### 2 REAR (SURROUND)-Buchsen

Ausgangsbuchsen für hintere Kanäle.

### 3 SUBWOOFER-Buchse

Falls Sie einen Subwoofer mit eingebautem Verstärker verwenden, einschließlich eines aktiven Servo-Prozessor-Subwoofer-Systems von YAMAHA, verbinden Sie die Eingangsbuchse des Subwoofer-Systems mit dieser Buchse. Die von den Haupt-, Center- und/oder hinteren Kanälen ausgegebenen niedrigen Baßsignale werden an diese Buchse geliefert, wenn sie dieser zugeordnet sind. (Die Grenzfrequenz dieser Buchse beträgt 90 Hz.) Die bei der Dekodierung von Dolby Digital oder DTS erzeugten LFE-Signale (Low-Frequency-Effect) werden ebenfalls an diese Buchse geliefert, wenn sie dieser Buchse zugeordnet sind.

### Hinweise

- Stellen Sie den Lautstärkepegel des Subwoofers mit dem Regler an dem Subwoofer ein. Es ist auch möglich, daß Sie den Lautstärkepegel mit der Fernbedienung dieses Gerätes einstellen (siehe EINSETLLUNG DES PEGELS DER EFFEKT-LAUTSPRECHER auf Seite 67).
- Abhängig von den Einstellungen „1 SPEAKER SET“ und „10 LFE LEVEL“ im Einstellmenü (SET MENU), werden vielleicht manche Signale nicht an der SUBWOOFER-Buchse ausgegeben.

### 4 CENTER-Buchse

Ausgangsbuchse für den Center-Kanal.

### 5 REAR CENTER-Buchse

Ausgangsbuchse für den hinteren Center-Kanal.

## Anschluß an die 6CH INPUT-Anschlußbuchsen

Dieses Gerät ist mit sechs zusätzlichen Eingangsbuchsen (linke und rechte MAIN-Buchse, CENTER-Buchse, linke und rechte SURROUND-Buchse und SUBWOOFER-Buchse) für den diskreten Multikanal-Eingang von einem externen Decoder, Sound-Prozessor oder Vorverstärker ausgerüstet.

Schließen Sie die Ausgangsbuchsen Ihres externen Decoders an die 6CH INPUT-Buchsen an. Verbinden Sie dabei unbedingt die linken und rechten Ausgänge richtig mit den linken und rechten Eingangsbuchsen für die Haupt- und Surround-Kanäle.

### Hinweise

- Wenn 6CH INPUT gewählt wurde, haben die an den 6CH INPUT-Anschlußbuchsen anliegenden Signale Priorität über jede andere Eingangssignalquelle.
- Wenn Sie 6CH INPUT als die Eingangsquelle wählen, schaltet dieses Gerät den Digital-Klangfeld-Prozessor automatisch aus, so daß Sie auch DSP-Programme hören können.
- Wenn 6CH INPUT als Eingangssignalquelle gewählt wurde, sind die am SET MENU vorgenommenen Einstellungen für „1 SPEAKER SET (1A bis 1E)“ unwirksam.
- Wenn die Kopfhörer verwendet werden, wird das Tonsignal nur über den rechten und linken Hauptkanal abgegeben.
- Wenn 6CH INPUT als Eingangssignalquelle gewählt wurde, sind die Einstellungen für „15 6CH INPUT SET“ des SET MENU gültig.

## Anschluß der Netzkabel

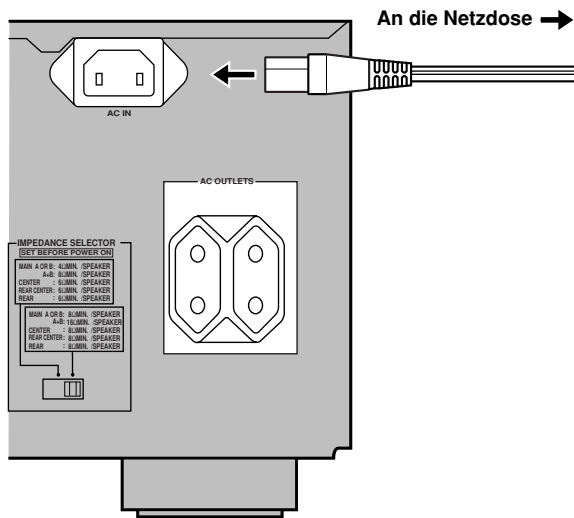

(Modell für Europa)

### ■ Anschluß des Netzkabels

#### [Modell für Europa]

Das Netzkabel erst dann mit dem Wechselstrom-Anschluß verbinden, nachdem alle anderen Anschlüsse vorgenommen wurden; danach das Gerät an der Wandsteckdose anschließen.

#### **VORSICHT**

- Es darf nur das mitgelieferte Netzkabel verwendet werden. Bei Nichtbeachtung kann ein Feuer oder ein Elektroschock die Folge sein.

#### [Modelle für UK]

Schließen Sie das Netzkabel dieses Gerätes an eine Netzdose an.

Die anderen, an diesem Gerät angeschlossenen Komponenten nun mit der Wandsteckdose verbinden.

### ■ AC OUTLET(S) (SWITCHED)

Modell für Europa ..... 2 OUTLETS

Modell für Großbritannien ..... 1 OUTLET

Verwenden Sie diese Kaltgeräte-Steckdosen für den Anschluß der Netzkabel anderer Komponenten. Die Stromversorgung über die AC OUTLET(S)-Steckdosen wird von der STANDBY/ON-Taste (oder SYSTEM POWER-Taste und STANDBY-Taste) dieses Gerätes gesteuert. Diese Steckdosen liefern danach den Strom an die angeschlossenen Komponenten, wenn dieses Gerät angeschlossen ist. Beachten Sie aber unbedingt, daß die gesamte Leistungsaufnahme der an die AC OUTLET(S)-Steckdosen angeschlossenen Komponenten nicht mehr als 100 W betragen darf.

## Einschalten der Stromversorgung

Nachdem Sie alle Anschlüsse richtig ausgeführt haben, schalten Sie die Stromversorgung dieses Gerätes ein.

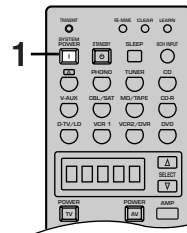
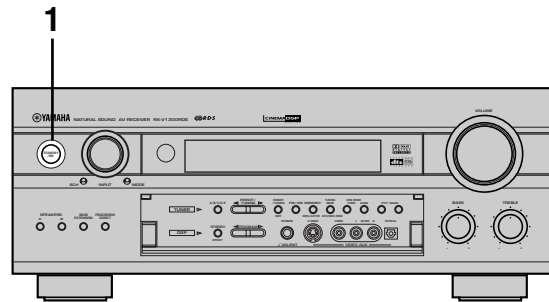

- 1 Drücken Sie die STANDBY/ON-Taste (SYSTEM POWER-Taste an der Fernbedienung), um die Stromversorgung dieses Gerätes einzuschalten.



Fronttafel

oder



Fernbedienung

- 2 Schalten Sie den an dieses Gerät angeschlossenen Video-Monitor ein.

# ON-SCREEN DISPLAY (OSD) (BILDSCHIRMDIALOG)

Sie können die Betriebsinformationen für dieses Gerät am Video-Monitor anzeigen. Falls Sie das Einstellmenü (SET MENU) und die Parametereinstellungen für das DSP-Programm am Monitor anzeigen, können Sie die verfügbaren Optionen und Parameter leichter sehen und ablesen als auf dem Fronttafel-Display.



- Falls eine Video-Quelle reproduziert wird, wird der OSD-Bildschirmdialog dem Bild überlagert.
- Das OSD-Signal wird nicht an die REC OUT-Buchse ausgegeben, und wird daher nicht mit dem Video-Signal aufgezeichnet.
- Sie können den OSD-Bildschirmdialog so einstellen, daß er (mit blauem Hintergrund) ein- oder ausgeschaltet wird, wenn keine Video-Quelle reproduziert wird (oder wenn die Quellenkomponente ausgeschaltet ist), indem Sie „13 DISPLAY SET“ in dem Einstellmenü (SET MENU) verwenden (siehe Seite 66).

## OSD-Modi

Sie können die vom OSD-Bildschirmdialog angezeigte Informationsfülle ändern.

### Volle Anzeige

Dieser Modus zeigt immer die DSP-Programm-Parametereinstellungen am Video-Monitor an.

### Kurze Anzeige

Dieser Modus zeigt kurz den Inhalt (gleich wie Fronttafel-Display) mancher Informationen an der Unterseite des Bildschirms an, und verschwindet danach.

### Anzeige ausgeschaltet

Dieser Modus zeigt kurz die Meldung „DISPLAY OFF“ an der Unterseite des Bildschirms an, und verschwindet danach. Anschließend erscheinen keine Änderungen in der Bedienung am Monitor, mit Ausnahme der Betätigung der ON SCREEN-Taste.

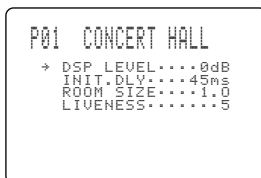

Volle Anzeige

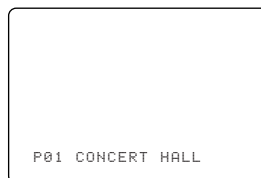

Kurze Anzeige



- Wenn Sie den vollen Anzeigemodus wählen, werden INPUT, VOLUME und manche andere Bedienungsinformationen an der Unterseite des Bildschirms im gleichen Format wie am Fronttafel-Display angezeigt.
- Das Einstellmenü (SET MENU) und die Testtonanzeige erscheinen unabhängig von dem OSD-Modus.

## Wahl des OSD-Modus

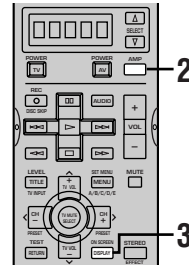

**1** Schalten Sie den an dieses Gerät angeschlossenen Video-Monitor ein.

**2** Drücken Sie die AMP-Taste, um den AMP-Modus zu wählen.

AMP erscheint im Anzeigefenster der Fernbedienung.



**3** ON SCREEN an der Fernbedienungseinheit wiederholt drücken, um den Display-Modus zu ändern.

Der OSD-Modus ändert in der folgenden Reihenfolge: Volle Anzeige, kurze Anzeige und Anzeige ausgeschaltet.



### Hinweise

- Falls Ihr Video-Monitor nur an die COMPONENT VIDEO-Buchsen dieses Gerätes angeschlossen ist, wird der OSD-Bildschirmdialog nicht angezeigt. Stellen Sie daher sicher, daß Ihr Video-Monitor an die COMPONENT VIDEO-Buchsen und entweder die VIDEO- oder die S VIDEO-Buchsen angeschlossen ist, wenn Sie den OSD-Bildschirmdialog sehen möchten.
- Bei der Wiedergabe von Video-Software mit Kopierschutz oder von Video-Signalen mit starkem Rauschen kann es zu instabilen Bildern kommen.

# LAUTSPRECHER-MODUS-EINSTELLUNGEN

Dieses Gerät weist 7 SPEAKER SET-Einstellpunkte am Einstellmenü (SET MENU) auf, die Sie in Abhängigkeit von der Anzahl und Größe der Lautsprecher in Ihrer Systemkonfiguration einstellen müssen. Die folgende Tabelle ist eine Zusammenfassung der SPEAKER SET-Einstellpunkte, und zeigt die anfänglichen Einstellungen sowie auch andere mögliche Einstellungen.

Wenn die in der untenstehenden Tabelle gezeigten Anfangseinstellungen nicht mit Ihrer Lautsprecher-Konfiguration übereinstimmen, müssen die Parameter entsprechend den unter „1 SPEAKER SET“ auf den Seiten 57 - 60 beschriebenen Schritten entsprechend geändert werden.

## Zusammenfassung der SPEAKER SET Posten 1A bis 1G

Einstellpunkt	Beschreibung	Kontrollwert (Vorgabeeinstellung in Fettschrift)
<b>1A CENTER SP</b>	Wählt den Ausgangsmodus in Abhängigkeit davon, ob ein Center-Lautsprecher verwendet wird oder nicht, und welche Leistungsparameter dieser aufweist.	<b>LRG/SML/NONE</b>
<b>1B MAIN SP</b>	Wählt den Ausgangsmodus in Abhängigkeit von dem Leistungsvermögen der Hauptlautsprecher.	<b>LARGE/SMALL</b>
<b>1C REAR L/R SP</b>	Wählt den Ausgangsmodus in Abhängigkeit davon, ob hintere L/R-Lautsprecher verwendet werden oder nicht, und welche Leistungsparameter diese aufweisen.	<b>LRG/SML/NONE</b>
<b>1D REAR CT SP</b>	Wählt den Ausgang des hinteren Center-Kanals in Abhängigkeit von der Größe des hinteren Center-Lautsprechers.	<b>LRG/SML/NONE</b>
<b>1E LFE/BASS OUT</b>	Wählt den Lautsprecher in Abhängigkeit von der Verwendung des LFE-Signalausgangs und des niedrigen Baßsignals.	<b>SWFR/MAIN/BOTH</b>
<b>1F MAIN LEVEL</b>	Wählt den Hauptlautsprecherpegel.	<b>Normal</b> / -10 dB
<b>1G SP B SET</b>	Den Aufstellort der mit den SPEAKERS B-Anschlüssen zu verbindenden Hauptlautsprecher wählen.	<b>MAIN</b> / ZONE B

# EINSTELLUNG DER LAUTSPRECHER-AUSGANGSPEL

Dieser Abschnitt erläutert, wie Sie die Lautsprecher-Ausgangspegel unter Verwendung des Testtongenerators einstellen können. Wenn diese Einstellung ausgeführt wird, ist der an der Hörposition gehörte Ausgangspegel gleich für alle Lautsprecher. Dies ist wichtig für das beste Leistungsvermögen des Digital-Soundfeld-Prozessors und der verschiedenen Decoder (Dolby Digital, Dolby Pro Logic, Dolby Pro Logic II, DTS, DTS ES und DTS Neo: 6).

## Hinweis

- Da dieses Gerät nicht auf den Testmodus geschaltet werden kann, wenn die Kopfhörer angeschlossen sind, trennen Sie unbedingt die Kopfhörer von der PHONES-Buchse ab, wenn Sie den Testton verwenden möchten.

## Bevor Sie beginnen

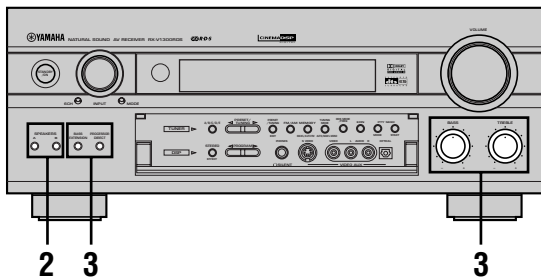

**1** Schalten Sie den an dieses Gerät angeschlossenen Video-Monitor ein.

**2** Drücken Sie die **SPEAKERS A-** oder **B-Taste**, um die zu verwendenden **Hauptlautsprecher** zu wählen.

Falls Sie zwei Sätze von Hauptlautsprechern verwenden, drücken Sie sowohl die A- als auch die B-Taste.

**3** Stellen Sie den **BASS-** und **TREBLE-**Regler auf der Fronttafel in ihre mittleren Positionen ein, und schalten Sie die Funktionen **BASS EXTENSION** und **PROCESSOR DIRECT** aus, indem Sie die entsprechenden Tasten drücken.

„BASS EXT. OFF“ und „P. DIRECT OFF“ erscheinen am Fronttafel-Display.



## Verwendung des Testtons (TEST DOLBY SUR.)

Verwenden Sie den Testton, um die Balance im Ausgangspegel der sechs für das Surround-Sound-System erforderlichen Lautsprecher einzustellen. Die Einstellung des Ausgangspegels jedes Lautsprechers sollte mit der Fernbedienung von Ihrer Hörposition aus ausgeführt werden. Nach Beendigung der Einstellungen, verwenden Sie die Tasten VOL +/- an Ihrer Hörposition, um auf zufriedenstellende Einstellung zu prüfen.

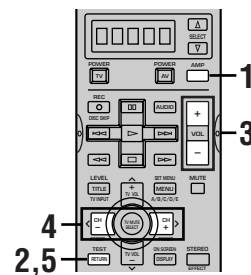

**1** Drücken Sie die **AMP-Taste**, um den **AMP-Modus** zu wählen.

AMP erscheint im Anzeigefenster der Fernbedienung.



**2** Drücken Sie die **TEST-Taste**, um den Testton auszugeben.



**3** Stellen Sie die Lautstärke dieses Gerätes so ein, daß Sie den Testton hören können.





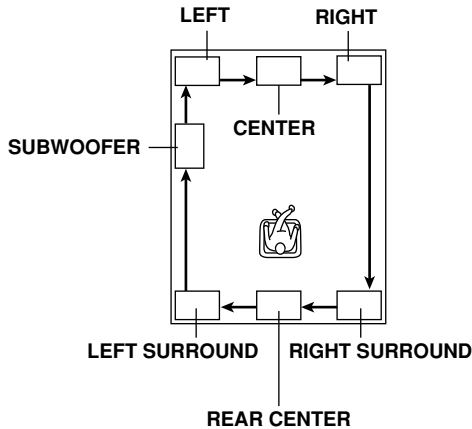

Der Testton kann von dem linken Hauptlautsprecher, Center-Lautsprecher, rechten Hauptlautsprecher, rechten hinteren Lautsprecher, hinteren Center-Lautsprecher, linken hinteren Lautsprecher und Subwoofer in dieser Reihenfolge gehört werden. Der Testton wird jeweils für 2,5 Sekunden erzeugt. Der Status der Testtonausgabe wird ebenfalls am Monitor durch eine Abbildung des Audio-Hörraums angezeigt. Dies ist besonders vorteilhaft für die Einstellung jedes Lautsprecherpegels.

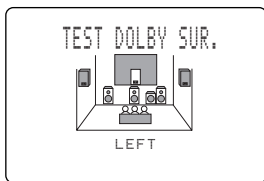

Das Fronttafel-Display zeigt ebenfalls an, von welchem Lautsprecher der Testton ausgegeben wird, und zwar in der Reihenfolge TEST LEFT → TEST CENTER → TEST RIGHT → TEST R SUR. → TEST REAR CNTR → TEST L SUR. → TEST SUBWOOFER

**Hinweis**

- Falls der Testton nicht gehört werden kann, verringern Sie die Lautstärke, schalten Sie dieses Gerät auf den Bereitschaftsmodus und überprüfen Sie die Lautsprecheranschlüsse.

**4 Stellen Sie den Ausgangspegel der Effektlautsprecher unter Verwendung der Tasten </> so ein, daß der von den Effektlautsprechern kommende Ausgangspegel gleich zu dem Ausgangspegel der Hauptlautsprecher ist.**

Während der Einstellung kann der Testton von dem gewählten Lautsprecher vernommen werden.

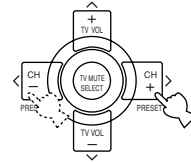

**Hinweis**

- Der Ausgangspegel der Hauptlautsprecher kann hier nicht eingestellt werden.

**5 Wenn Sie die Einstellung beendet haben, drücken Sie die TEST-Taste, um den Testton zu stoppen.**



**Hinweise**

- Die Klangqualität des Center-Lautsprechers kann unter Verwendung des Einstellpunktes „5 CENTER GEQ“ in dem Einstellmenü (SET MENU) eingestellt werden (siehe Seite 61).
- Falls „1A CENTER SP“ im Einstellmenü (SET MENU) auf NONE gestellt ist, wird der Sound des Center-Kanals automatisch von den linken und rechten Hauptlautsprechern ausgegeben.
- Falls „1C REAR L/R SP“ im Einstellmenü (SET MENU) auf NONE gestellt ist, kann der Ausgangspegel des hinteren rechten, des hinteren linken und des hinteren Center-Lautsprechers nicht in Schritt 4 eingestellt werden. Der Testton wird in der Reihenfolge LEFT → CENTER → RIGHT → SUBWOOFER → LEFT..., ausgegeben, d.h. der hintere rechte, hintere linke und der hintere Center-Lautsprecher werden übersprungen.
- Falls „1D REAR CT SP“ im Einstellmenü (SET MENU) auf NONE gestellt ist, kann der Ausgangspegel des hinteren Center-Lautsprechers in Schritt 4 nicht eingestellt werden. Der Testton wird in der Reihenfolge LEFT → CENTER → RIGHT → RIGHT SURROUND → LEFT SURROUND → SUBWOOFER → LEFT ..., ausgegeben, d.h. der hintere Center-Lautsprecher wird übersprungen.



- Eine Neueinstellung des Lautsprecherpegels ist nach einmaliger Einstellung nicht mehr erforderlich, so lange sie die Lautsprecher nicht ändern. Sie können die Eingangsquelle hören oder sehen, wobei Sie die gewünschte Lautstärke mit der Lautstärketaste einstellen können.
- Sie können den Ausgangspegel der Effektlautsprecher (Center-, linker hinterer, rechter hinterer und hinterer Center-Lautsprecher) um bis zu +10 dB erhöhen. Falls der Ausgangspegel dieser Lautsprecher niedriger als der Ausgangspegel der Hauptlautsprecher ist, auch nachdem Sie den Ausgangspegel dieser Lautsprecher um bis zu +10 dB erhöht haben, stellen Sie „1F MAIN LEVEL“ im Einstellmenü (SET MENU) auf -10 dB ein (siehe Seite 60). Diese Einstellung vermindert den Ausgangspegel der Hauptlautsprecher auf etwa ein Drittel des normalen Pegels. Nachdem Sie „1F MAIN LEVEL“ im Einstellmenü (SET MENU) auf -10 dB eingestellt haben, stellen Sie die Pegel für den Center-Lautsprecher und die hinteren Lautsprecher erneut ein.

# GRUNDLEGENDE WIEDERGABE

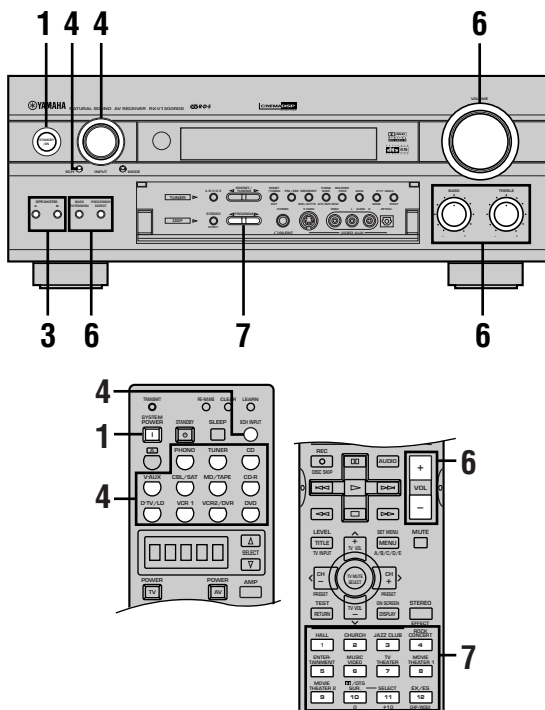

**1** Drücken Sie die **STANDBY/ON-Taste** (**SYSTEM POWER-Taste** auf der Fernbedienung), um die Stromversorgung einzuschalten.

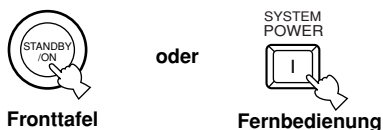

**2** Schalten Sie den an dieses Gerät angeschlossenen Video-Monitor ein.

**3** Drücken Sie die **SPEAKERS A- oder B-Taste**, um die zu verwendenden **Hauptlautsprecher zu wählen**.

Falls Sie zwei Sätze von Hauptlautsprechern verwenden, drücken Sie sowohl die A- als auch die B-Taste. Die Lautsprecheranzeige(n) für den (die) gewählten Satz (Sätze) leuchtet (leuchten) am Fronttafel-Display auf.

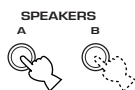

**4** Den **INPUT-Regler** drehen (oder eine der **Eingangswahltasten** an der Fernbedienung drücken), um die **Eingangssignalquelle** zu wählen.

Die Bezeichnung der derzeitigen Eingangsquelle und der Eingangsmodus erscheinen für einige Sekunden am Fronttafel-Display und am Video-Monitor.

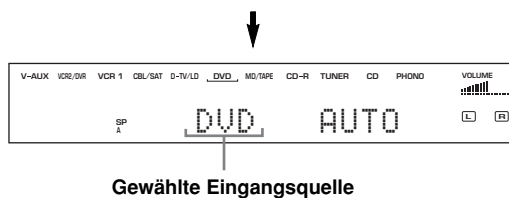
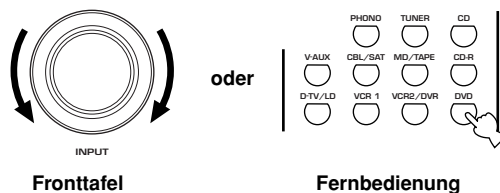

## Hinweis

- Die Bezeichnungen der Eingangssignalquellen stimmen mit den Eingangsbuchsen-Bezeichnungen an der Rückseite dieses Geräts überein, aber nicht mit den Bezeichnungen der mit diesem Gerät verbundenen Komponenten.

**Wahl einer an die 6CH INPUT-Buchsen angeschlossenen Quelle**

Drücken Sie die **6CH (INPUT)-Taste**, bis „6CH INPUT“ am Fronttafel-Display und am Video-Monitor erscheint.



**6CH INPUT**

## Hinweise

- Wenn „6CH INPUT“ am Display der Frontplatte und am Video-Monitor angezeigt wird, kann keine andere Eingangssignalquelle wiedergegeben werden. Zur Wahl einer anderen Eingangssignalquelle mit INPUT (den Eingangswahltasten an der Fernbedienung) muß zuerst 6CH (INPUT) gedrückt werden, um die Anzeige „6CH INPUT“ am Display der Frontplatte und am Video-Monitor auszuschalten.
- Falls Sie eine an die 6CH INPUT-Taste angeschlossene Audio-Quelle gemeinsam mit einer Video-Quelle genießen möchten, wählen Sie zuerst die Video-Quelle und drücken danach die 6CH (INPUT)-Taste.

**5 Starten Sie die Wiedergabe, oder wählen Sie einen Rundfunksender auf der Quellenkomponente.**

Beachten Sie die Bedienungsanleitung der Komponente.

**Hinweis**

- Wenn eine Videosignalquelle wiedergegeben wird, die zwecks Kopierschutz ein verschlüsseltes oder codiertes Signal ausgibt, kann dies Bildstörungen verursachen.

**6 Stellen Sie die Lautstärke auf den gewünschten Ausgangspegel ein.**

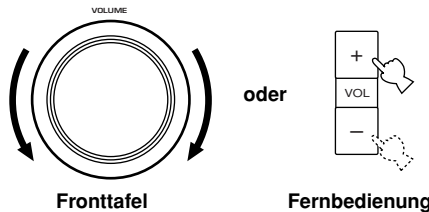

Falls gewünscht, verwenden Sie BASS, TREBLE und BASS EXTENSION usw. Diese Regler arbeiten nur für den Sound von den Hauptlautsprechern.

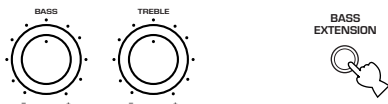

**Hinweise**

- Falls die an die VCR 1 OUT-, VCR 2/DVR OUT-, CD-R OUT- und MD/TAPE OUT-Buchsen angeschlossene Komponente ausgeschaltet ist, kann der reproduzierte Sound verzerrt oder die Lautstärke aufgrund der Eigenschaften der AV-Receiver reduziert werden. In diesem Fall schalten Sie diese Komponente ein.
- Die Funktion BASS EXTENSION kann unter Umständen unwirksam sein, wenn „1B MAIN SP“ am SET MENU auf SMALL; und „1E LFE/BASS OUT“ auf SWFR gesetzt sind.

**7 Wählen Sie ein DSP-Programm, wenn gewünscht.**

Verwenden Sie die Tasten PROGRAM ◀/▶ (DSP-Programmtasten der Fernbedienung), um ein DSP-Programm zu wählen. Für Einzelheiten über das DSP-Programm siehe die Seiten 33 bis 37.

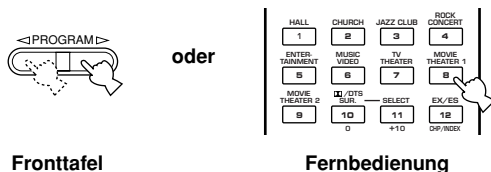

**■ BGV-Funktion (Background Video)**

Die BGV-Funktion gestattet Ihnen, ein Video-Bild von der Video-Quelle mit dem Sound von einer Audio-Quelle zu kombinieren. So können Sie z.B. klassische Musik genießen, während Sie herrliche Szenen von der Video-Quelle auf dem Video-Monitor betrachten.

Wählen Sie eine Quelle aus der Video-Gruppe, und wählen Sie danach eine Quelle aus der Audio-Gruppe mit den Eingangswahltasten der Fernbedienung. Diese Wahl der BGV-Funktion kann mit den Tasten INPUT auf der Fronttafel nicht ausgeführt werden.

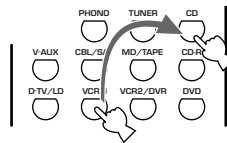

**■ Stummschalten des Tones**

**Drücken Sie die MUTE-Taste an der Fernbedienung.**



Um den Audio-Ausgang wieder fortzusetzen, drücken Sie erneut die MUTE-Taste.



- Sie können die Stummschaltfunktion auch freigeben, indem Sie eine beliebige Taste wie zum Beispiel die Taste VOL +/- drücken.
- Während der Stummschaltung blinkt die „MUTE“-Anzeige am Display der Frontplatte.
- Wenn dieses Gerät in den Bereitschaftsmodus schaltet, wird die Stummschaltungsfunktion deaktiviert.

**■ Wenn Sie die Verwendung des Gerätes beenden möchten**

**Drücken Sie die STANDBY/ON-Taste (STANDBY-Taste der Fernbedienung), um dieses Gerät auf den Bereitschaftsmodus zu schalten.**

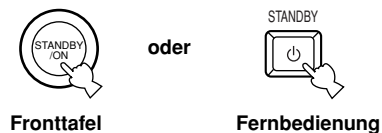

## Eingabemodi und Anzeigen

Dieses Gerät ist mit verschiedenen Eingangsbuchsen ausgerüstet. Sie können den Vorrang der Eingangssignale unter den verschiedenen Arten von Eingangssignalen einstellen.

**Drücken Sie wiederholt die MODE-Taste (die zur Wahl der Eingangsquelle gedrückte Eingangswahltaste der Fernbedienung), bis der gewünschte Eingangsmodus am Fronttafel-Display und am Video-Monitor angezeigt wird.**

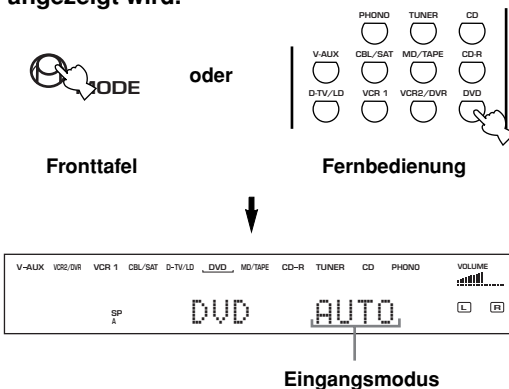

- AUTO:** In diesem Modus wird das Eingangssignal automatisch in der folgenden Reihenfolge gewählt:
- 1) Digital-Signal
  - 2) Analog-Signal
- DTS:** In diesem Modus wird nur das mit DTS codierte Digital-Eingangssignal gewählt, auch wenn gleichzeitig ein anderes Signal eingegeben wird.
- ANALOG:** In diesem Modus wird nur das Analog-Eingangssignal gewählt, auch wenn gleichzeitig ein Digital-Signal weingegeben wird.

### Hinweise

- Die Digital-Signale werden von den COAXIAL- und OPTICAL-Buchsen eingegeben, wobei das Digital-Signal von der COAXIAL-Buchse Vorrang über das Signal von der OPTICAL-Buchse hat.
  - Bei der Wiedergabe von mit Dolby Digital oder DTS codierten Disks auf manchen LD- oder DVD-Playern, wird der Tonausgang für einen Moment verzögert, wenn die Wiedergabe nach der Suche fortgesetzt wird, da das Digital-Signal erneut gewählt wird.
  - Bei der Wiedergabe einer LD-Quelle, die nicht digital aufgezeichnet wurde, kann bei manchen LD-Playern der Ton nicht ausgegeben werden. In diesem Fall schalten Sie den Eingangsmodus auf ANALOG.
- 
- Wenn AUTO gewählt wurde, erkennt dieses Gerät automatisch den Signaltyp. Falls ein Dolby Digital- oder DTS-Signal übermittelt wird, schaltet der Dekoder automatisch auf die entsprechende Einstellung um.
  - Wenn Sie die Stromversorgung des Gerätes einschalten, wird der Eingangsmodus gemäß „8 INPUT MODE“ am Einstellmenü (SET MENU) eingestellt (für Einzelheiten siehe Seite 63).

28

## Hinweise zum Digital-Signal

Die digitalen Eingangsbuchsen dieses Geräts sind mit einem digitalen Abtastsignal von bis zu 96 kHz kompatibel. Wenn allerdings ein Eingangssignal von mehr als 48 kHz übermittelt werden soll, müssen die nachfolgenden Hinweise beachtet werden.

- DSP-Programme können nicht gewählt werden. Der Sound wird als normaler 2-Kanal-Stereo-Ton von nur dem linken und dem rechten Hauptlautsprecher ausgegeben.
- Für Eingangssignale mit mehr als 96 kHz ist der koaxiale Eingangsanschluß (COAXIAL IN) zu verwenden. Bei Verwendung des Lichtleiterkabel-Anschlusses (OPTICAL IN) ist eine korrekte Wiedergabe der Signale unter Umständen nicht mehr gewährleistet.
- Eine Pegelinstellung für andere Effekt-Lautsprecher außer dem Subwoofer ist nicht möglich.

## Hinweise zur Wiedergabe von DTS-CD/LDs

- Falls die Digital-Ausgangsdaten des Players auf irgend eine Art verarbeitet wurden, können Sie vielleicht die DTS-Decodierung nicht ausführen, auch wenn Sie die Digital-Verbindung zwischen diesem Gerät und dem Player herstellen.
- Falls Sie eine mit einem DTS-Signal codierte Quelle wiedergeben und der Eingangsmodus auf ANALOG gestellt ist, reproduziert dieses Gerät das Rauschen des unverarbeiteten DTS-Signals. Falls Sie daher eine DTS-Quelle wiedergeben möchten, schließen Sie unbedingt die Quelle an eine Digital-Eingangsbuchse an, und stellen Sie den Eingangsmodus auf AUTO oder DTS ein.
- Falls Sie den Eingangsmodus auf ANALOG umschalten, während eine mit DTS-Signal codierte Quelle wiedergegeben wird, reproduziert dieses Gerät keinen Sound.
- Falls Sie eine mit einem DTS-Signal codierte Quelle wiedergeben, wenn der Eingangsmodus auf AUTO gestellt ist;
  - Dann schaltet dieses Gerät automatisch auf den DTS-Decodiermodus (die „**dts**“-Anzeige leuchtet auf), nachdem das DTS-Signal festgestellt wurde. Wenn die Wiedergabe der DTS-Quelle beendet ist, kann die „**dts**“-Anzeige zu blinken beginnen. Während diese Anzeige blinkt, kann nur eine DTS-Quelle wiedergegeben werden. Falls Sie bald eine normale PCM-Quelle wiedergeben möchten, stellen Sie den Eingangsmodus zurück auf AUTO.
  - Die „**dts**“-Anzeige kann blinken, wenn eine Suchlauf- oder Sprungoperation ausgeführt wird, während die DTS-Quelle bei auf AUTO gestelltem Eingangsmodus wiedergegeben wird. Falls dieser Status für länger als 30 Sekunden andauert, schaltet dieses Gerät automatisch vom „DTS-Decodier“-Modus auf den PCM-Digital-Signal-Eingangsmodus. Die „**dts**“-Anzeige wird danach ausgeschaltet.

## Wahl eines Sound-Feld-Programms

Sie können Ihr Hörvergnügen noch weiter erhöhen, indem Sie ein DSP-Programm wählen. Mit diesem Gerät stehen 10 Programme mit Subprogrammen zur Verfügung. Die Wahl hängt jedoch vom Eingangssignalformat ab, und nicht alle Subprogramme sind für alle Eingangssignalformate möglich. Für Einzelheiten über jedes Programm siehe die Seiten 33 bis 37.

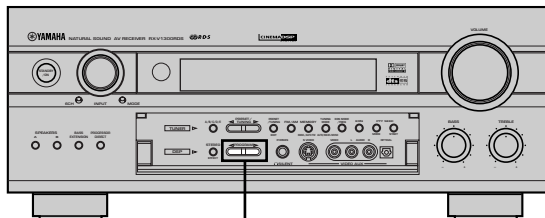

2

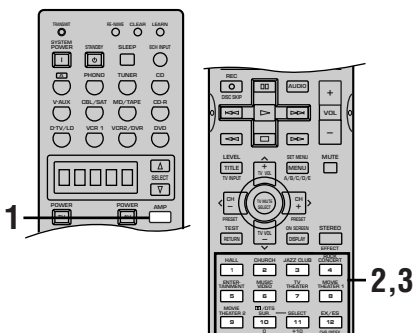

**1** Drücken Sie die AMP-Taste, um den AMP-Modus zu wählen.



**2** Drücken Sie die Taste PROGRAM ◀/▶ (eine der Zifferntasten auf der Fernbedienung), um das gewünschte Programm zu wählen.

Die Bezeichnung des gewählten Programms erscheint am Fronttafel-Display und am Video-Monitor.

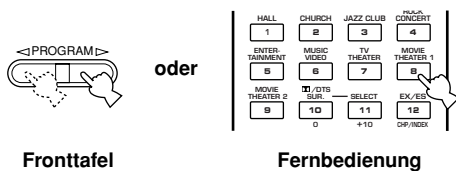

Fronttafel

Fernbedienung

Programmbezeichnung



Subprogrammbezeichnung

**3** Nachdem Sie das gewünschte Programm gewählt haben, drücken Sie wiederholt die gleiche Taste, um das gewünschte Subprogramm zu wählen, wenn ein solches zur Verfügung steht.

Um zum Beispiel das Subprogramm „70 mm Sci-Fi“ zu wählen, drücken Sie wiederholt die Taste MOVIE THEATER 1.

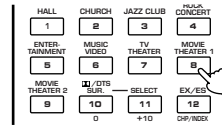

Programmbezeichnung



Subprogrammbezeichnung

### Hinweise

- Wenn Sie eine Eingangsquelle wählen, wählt das Gerät automatisch das zuletzt für diese Quelle gewählte DSP-Programm.
- Wenn Sie dieses Gerät auf den Bereitschaftsmodus schalten, werden die aktuelle Quelle und das DSP-Programm abgespeichert und wiederum automatisch gewählt, wenn Sie das nächste Mal die Stromversorgung einschalten.
- Falls ein Dolby Digital oder DTS-Signal eingegeben wird, wenn der Eingangsmodus auf AUTO gestellt ist, dann schaltet das DSP-Programm (Nr. 8–10) automatisch auf das entsprechende Decodierprogramm.
- Wenn eine Mono-Quelle mit PRO LOGIC/Normal oder PRO LOGIC/Enhanced, PRO LOGIC II Movie oder Neo: 6 Cinema wiedergegeben wird, kann kein Ton von den Hauptlautsprechern und den hinteren Lautsprechern vernommen werden. Der Ton kann nur von dem Center-Lautsprecher gehört werden. Falls jedoch „1A CENTER SP“ im Einstellmenü (SET MENU) auf NONE gestellt ist, wird der Ton des Center-Kanals von den Hauptlautsprechern ausgegeben.
- Wenn eine an die 6CH INPUT-Buchsen dieses Gerätes angeschlossene Quelle gewählt wird, kann der Digital-Sound-Feld-Prozessor nicht verwendet werden.
- Wenn Digital-Signale mit 48 kHz Sampling an diesem Gerät eingegeben werden, kann das DSP-Programm nicht gewählt werden. In diesem Fall wird der Ton in normalem 2-Kanal-Stereo reproduziert.



- Wählen Sie ein DSP-Programm anhand Ihrer Bevorzugung und nicht aufgrund der Bezeichnung des Programms. Die Akustik Ihres Hörraums beeinflusst das DSP-Programm. Minimieren Sie die Soundreflexionen in Ihrem Hörraum, um den durch das Programm erzeugten Effekt zu maximieren.

## Wahl von PRO LOGIC; PRO LOGIC II oder Neo: 6

Sie können 2-Kanal-Quellen in fünf oder sechs diskrete Kanäle decodieren, indem Sie PRO LOGIC, PRO LOGIC II oder Neo: 6 in dem Programm Nr. 10 wählen.

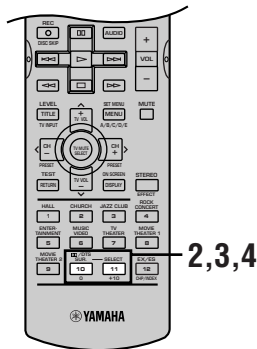
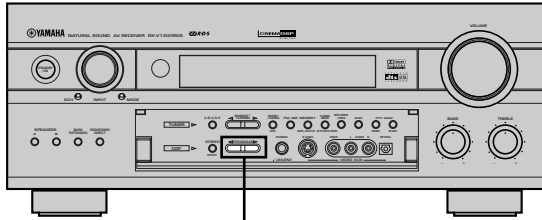

**1** Wählen Sie eine 2-Kanal-Quelle, und beginnen Sie die Wiedergabe auf der Quellenkomponente.

**2** (Eingaben an der Frontplatte)  
Einen Dekoder und ein Unterprogramm wählen. Die Taste PROGRAM </> an der Frontplatte wiederholt drücken, um PRO LOGIC, PRO LOGIC II oder Neo: 6 zu wählen.



Fronttafel

(Eingaben an der Fernbedienung)  
Die Taste DTS SUR an der Fernbedienung drücken.

Das vorher gewählte Unterprogramm wird nun am Display der Frontplatte angezeigt.

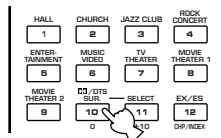

Fernbedienung

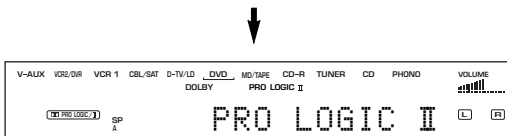

**3** Einen Dekoder wählen.

Die Taste SELECT drücken, um PRO LOGIC, PRO LOGIC II oder Neo: 6 zu wählen.

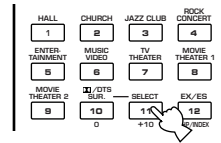

**4** Ein für die Signalquelle geeignetes Unterprogramm wählen.

Bei jedem Drücken der Taste DTS SUR ändert sich die Anzeige in dieser Reihenfolge:

- Wenn PRO LOGIC gewählt wird  
Normal ↔ Enhanced
- Wenn PRO LOGIC II gewählt wird  
Movie ↔ Music
- Wenn Neo: 6 gewählt wird  
Cinema ↔ Music

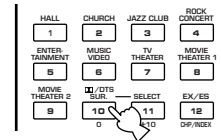

### Hinweis

- Mit den Dekodern für PRO LOGIC, PRO LOGIC II und Neo: 6 können lediglich 2-Kanal-Signalquellen dekodiert werden.

## ■ Wiedergabe der Dolby Digital EX oder DTS ES Software

Drücken Sie die EX/ES-Taste, um den Dolby Digital EX oder DTS ES Decoder einzuschalten, wenn Sie die Dolby Digital EX und DTS ES Software mit dem hinteren Center-Lautsprecher hören möchten.

Das Display ändert von AUTO → Discrete 6.1 → Matrix 6.1 → OFF mit jedem Drücken der EX/ES-Taste.

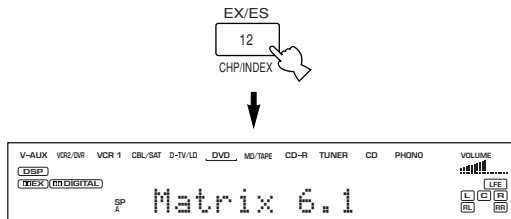

**AUTO:** Diese Modus schaltet automatisch auf Dolby Digital EX/DTS ES Matrix 6.1/DTS ES Discrete 6.1, abhängig von dem Signal der Eingangsquelle, welche dieses Gerät feststellen kann. Der hintere Center-Lautsprecher arbeitet nicht für 5.1-Kanal-Quellen.

**Discrete 6.1:** Dieser Modus kann nur dann gewählt werden, wenn eine Quelle mit DTS ES Discrete Format festgestellt wurde. (Die DISCRETE-Anzeige leuchtet auf).

**Matrix 6.1:** Dieser Modus ermöglicht 6-Kanal-Wiedergabe der Eingangsquelle durch den Matrix 6.1 Decoder. (Entweder die **EX**- oder die MATRIX-Anzeige leuchtet nun auf.)

**OFF:** In diesem Modus arbeitet der hintere Center-Lautsprecher nicht.

### Hinweise

- Einige mit 6,1-Kanal-Wiedergabe kompatible Discs weisen kein Signal (Markierung) auf, das dieses Gerät automatisch erkennen kann. Bei der Wiedergabe dieser Discs im 6,1-Kanal-Modus ist daher „Matrix 6.1“ zu wählen.
- Eine 6,1-Kanal-Wiedergabe ist selbst dann nicht möglich, wenn EX/ES in den folgenden Fällen gedrückt wird:
  - ① Wenn „IC REAR L/R SP“ auf „NONE“ gesetzt wurde.
  - ② Wenn die Klangeffekt-Funktion deaktiviert wurde.
  - ③ Wenn eine mit der 6CH INPUT-Eingangsbuchse verbundene Signalquelle wiedergegeben wird.
  - ④ Wenn eine KARAOKE-Signalquelle mit Dolby Digital wiedergegeben wird.
  - ⑤ Wenn die Stromversorgung zu diesem Gerät ausgeschaltet wird, wodurch sich der Eingangsmodus auf AUTO zurücksetzt.
  - ⑥ Wenn die Kopfhörer angeschlossen sind.

## ■ Virtual CINEMA DSP

Mit Virtual CINEMA DSP können Sie alle DSP-Programme ohne hintere Lautsprecher genießen. Es werden virtuelle Lautsprecher erzeugt, um ein natürliches Soundfeld zu reproduzieren. Die Soundfeldverarbeitung wird gemäß gewähltem DSP-Programm auf den Virtual CINEMA DSP Modus geändert, indem „IC REAR L/R SP“ im Einstellmenü (SET MENU) auf NONE gestellt wird.

### Hinweis

- Dieses Gerät ist in den folgenden Fällen nicht auf den Virtual CINEMA DSP Modus geschaltet, auch wenn „IC REAR L/R SP“ auf NONE eingestellt ist:
  - wenn das 6ch Stereo, DOLBY DIGITAL Normal, Pro Logic Normal, Pro Logic II, DTS Normal oder Neo: 6 Programm gewählt ist,
  - wenn der Soundeffekt ausgeschaltet ist,
  - wenn 6CH INPUT als Eingangsquelle gewählt ist,
  - wenn Digital-Signale mit 96 kHz Sampling in dieses Gerät eingegeben werden,
  - wenn der Testton verwendet wird, oder
  - wenn die Kopfhörer angeschlossen werden.

## ■ SILENT CINEMA DSP

Mit SILENT CINEMA DSP können Sie kraftvollen Sound genießen, als ob wirkliche Lautsprecher vorhanden wären. Sie können zu SILENT CINEMA DSP hören, indem Sie Kopfhörer an die PHONES-Buchse anschließen, während der Digital-Soundfeld-Prozessor eingeschaltet ist. Genießen Sie alle DSP-Programme unter Verwendung der Kopfhörer. Die „SILENT“-Anzeige leuchtet am Fronttafel-Display auf. (Falls der Soundeffekt ausgeschaltet ist, hören Sie die Quelle mit der normalen Stereo-Reproduktion.)

### Hinweise

- Dieses Gerät schaltet unter den folgenden Umständen selbst dann nicht in den SILENT CINEMA DSP-Modus, wenn die Soundeffekt-Funktion aktiviert wurde:
  - Wenn 6CH INPUT als Eingangssignalquelle gewählt wurde.
  - Wenn ein digitales Abtastsignal von mehr als 48 kHz anliegt.

## ■ Normale Stereo-Reproduktion

Drücken Sie die **STEREO/EFFECT**-Taste, um den Soundeffekt für normale Stereo-Reproduktion auszuschalten.

Drücken Sie erneut die **STEREO/EFFECT**-Taste, um den Soundeffekt wieder einzuschalten.

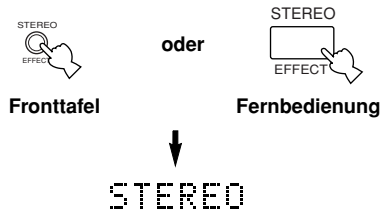

### Hinweise

- Das LFE-Signal wird in den folgenden Fällen über den Subwoofer abgegeben: „1B MAIN SP“ am SET MENU ist auf „SMALL“ gesetzt; „1E LFE/BASS OUT“ ist auf „SWFR“ gesetzt, oder „1E LFE/BASS OUT“ ist auf „BOTH“ gesetzt.
- Falls Sie den Soundeffekt ausschalten, während ein Dolby Digital oder DTS-Signal ausgegeben wird, wird der Dynamikbereich des Signals automatisch komprimiert, und die Sounds der Center- und hinteren Lautsprecherkanäle werden gemischt und von den Hauptlautsprechern ausgegeben.
- Die Lautstärke kann vielleicht stark reduziert werden, wenn Sie den Soundeffekt ausschalten oder „11 D-RANGE“ im Einstellmenü (SET MENU) auf MIN stellen. In diesem Fall sollten Sie den Soundeffekt einschalten.

## ■ Anzeige der Informationen über die Eingangsquelle

Während einer Stereo-Wiedergabe können gewisse Informationen, wie z.B. Signaltyp, Format und Abtastfrequenz einer mit diesem Gerät verbundenen Komponente am Display angezeigt werden.  
(Während der Wiedergabe einer Signalquelle)

**1** Drücken Sie die **AMP**-Taste, um den **AMP-Modus** zu wählen.

**2** Drücken Sie die **∨/∧**-Taste, um die Informationen über das Eingangssignal anzuzeigen.

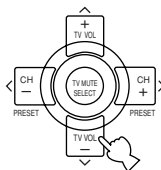



# DIGITAL-SOUNDFELD-PROZESSOR (DSP)

## Verstehen der Soundfelder



Ein Soundfeld ist definiert als „charakteristische Soundreflexionen eines bestimmten Raumes“. In Konzertsälen und anderen Hallen für Musikvorträge hören wir klare Reflexionen und den Nachhall sowie den direkten Sound, der von dem (den) Künstler(n) erzeugt wird. Die Variationen in den frühen Reflexionen und im Nachhall in den verschiedenen Konzertsälen gibt jedem Konzertsaal seine spezielle und erkennbare Klangqualität.

YAMAHA sandte Teams von Toningenieuren in alle Welt, um die Soundreflexionen von berühmten Konzertsälen und Musikhallen zu vermessen und Einzelheiten über die Soundfeldinformationen wie Richtung, Stärke, Bereich und Verzögerungszeit dieser Reflexionen zu sammeln. Danach speicherten wir diese enorme Datenmenge in den ROM-Chips dieses Gerätes.

## HiFi-DSP-Programme

Das Neukreieren des Soundfeldes eines Konzertsalles oder eines Opernhauses erfordert die Ortung der virtuellen Klangquellen in Ihrem Hörraum. Das traditionelle Stereo-System mit nur zwei Lautsprechern kann kein realistisches Soundfeld erzeugen. YAMAHA's DSP erfordert vier Lautsprecher, um die Soundfelder anhand der gemessenen Felddaten neu kreieren zu können. Der Prozessor steuert die Stärke und die Verzögerungszeit der von den vier Effektlautsprechern ausgehenden Signale, damit die virtuellen Soundquellen in einem vollen Kreis rund um den Hörer geortet werden können.

## CINEMA-DSP

Hersteller von Spielfilmen versuchen immer den Dialog direkt am Bildschirm, den Effektsound etwas zurückgesetzt, die Musik noch weiter entfernt verteilt und den Surround-Sound rund um den Hörer anzuordnen. Und natürliche müssen alle dieses Sounds synchronisiert mit dem Bild auf dem Bildschirm sein.

CINEMA-DSP ist eine erweiterte Version von YAMAHA DSP und speziell für die Tonspuren von Spielfilmen ausgelegt. CINEMA-DSP integriert die DTS, Dolby Digital und Dolb Pro Logic Surround-Sound-Technologien mit den YAMAHA DSP Soundfeld-Programmen, um das Surround-Soundfeld zu liefern. Es kreiert neu den vollständigen Filmsound in Ihrem Audio-Raum. In den CINEMA-DSP Soundfeldprogrammen wird die exklusive DSP-Verarbeitung von YAMAHA zu den rechten und linken Hauptkanälen und dem Center-Kanal hinzugefügt, so daß der Zuhörer realistischen Dialog, große Klangtiefe, glatte Übergänge zwischen den Soundquellen und ein über den Bildschirm hinaus gehendes Surround-Soundfeld genießen kann.

Wenn ein DTS oder Dolby Digital-Signal festgestellt wird, wählt der CINEMA-DSP Soundfeld-Prozessor automatisch das am besten für dieses Signal geeignete Soundfeld-Programm.

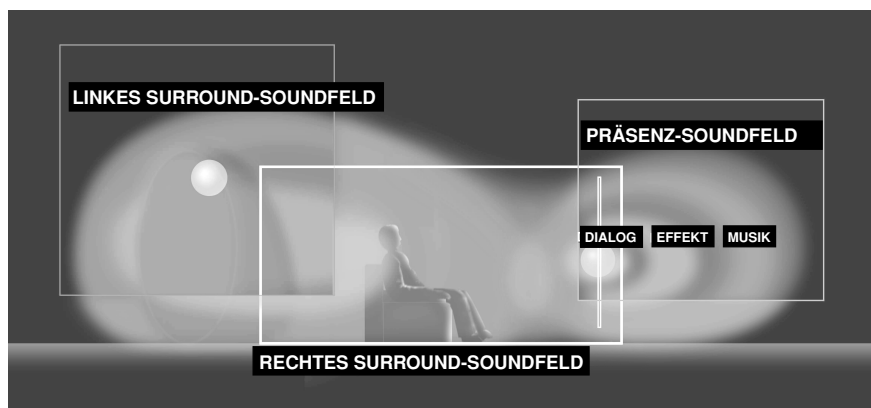

## Direkte Dekodierung

Dieses Gerät ist mit verschiedenen, hochpräzisen Dekodern ausgestattet:

- Einem Dolby Digital/DTS-Dekoder für Mehrkanal-Reproduktion des Originalklangs;
- Einem Dolby Digital EX/DTS ES-Dekoder für einen zusätzlichen hinteren Center-Kanal;
- Einem Dolby Pro Logic/Dolby Pro Logic II/DTS Neo:6-Dekoder für die Mehrkanal-Reproduktion von 2-Kanal-Signalquellen

Um einen der obengenannten Dekoder zu verwenden, wählen Sie einen der STRAIGHT DECODE-Modi in Programm 10 (mit Ausnahme des Unterprogramms „Enhanced“); dies ermöglicht die Wiedergabe des Original-Sounds ohne jeden zusätzlichen Klangeffekt. In diesem Fall wird kein DSP-Effekt hinzugefügt, und die DSP-Anzeige erlischt.

## Klangfeld-Effekte

Die 6-Kanal-Tonspuren von 70-mm-Filmen gewährleisten präzise Soundfeld-Ortung und reichen, tiefen Sound ohne Verwendung der Matrix-Verarbeitung. Die MOVIE THEATER Programme dieses Gerätes bieten die gleiche Klangqualität und die gleiche Klangortung wie die 6-Kanal-Tonspuren. Der eingebaute Dolby Digital oder DTS-Decoder bringt die professionelle Klangqualität von Spielfilmen in Ihr Heim. Mit den MOVIE THEATER Programmen dieses Gerätes können Sie einen dynamischen Sound kreieren, der Ihnen das Gefühl eines öffentlichen Theaters in Ihrem Hörraum gibt, indem die Dolby Digital oder DTS-Technologie verwendet wird.

### ■ Dolby Digital/DTS + DSP-Soundfeld-Effekt

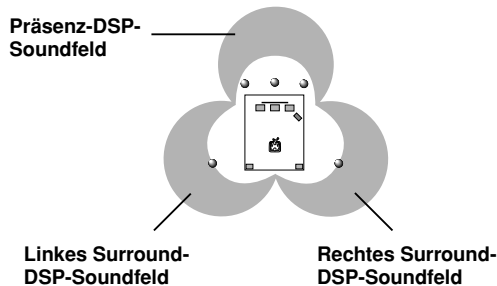

Diese Programme verwenden die Dreifeld-DSP-Verarbeitung von YAMAHA für jedes der Dolby Digital oder DTS-Signale für die vorderen, linken Surround- und rechten Surround-Kanäle. Diese Verarbeitung ermöglicht es diesem Gerät, das immense Soundfeld und den Surround-Ausdruck eines Dolby Digital oder DTS-Filmtheaters zu reproduzieren, ohne dabei die klare Trennung aller Kanäle zu opfern.

### ■ Dolby Digital EX/DTS ES + DSP-Soundfeld-Effekt

Diese Programme liefern Ihnen die maximale Erfahrung der räumlichen Surround-Effekte, da ein zusätzliches hinteres Center-DSP-Soundfeld von dem hinteren Center-Kanal kreiert wird.

### ■ Dolby Pro Logic + DSP-Soundfeld-Effekt

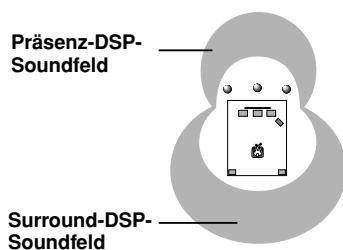

Die meiste Film-Software weist 4-Kanal-Toninformationen (linker, Center-, rechter und Surround-Kanal) auf, die nach dem Dolby Surround Matrix Verfahren verarbeitet und auf den linken und rechten Tonspuren gespeichert sind.

Diese Signale werden von dem Dolby Pro Logic Decoder verarbeitet. Die MOVIE THEATER Programme sind so ausgelegt, daß sie die räumlichen und delikaten Nuancen des durch die Codier/Decodier-Prozesse meistens verloren gehenden Sounds originalgetreu reproduzieren.

### ■ Dolby Pro Logic II /DTS Neo: 6

Die an diesem Gerät verfügbaren Dolby Pro Logic II- und DTS Neo: 6-Modi dienen zum Dekodieren und Aufteilen der 2-Kanal-Dolby-Surround-Software in fünf oder sechs Vollbereichs-Kanäle. Sie bieten auch zwei Modi: MOVIE/CINEMA für Spielfilme und MUSIC für 2-Kanal-Quellen.

## Merkmale der DSP-Programme

Die folgende Liste enthält eine kurze Beschreibung der von jedem DSP-Programm erzeugten Soundfelder. Denken Sie immer daran, daß die meisten dieser Soundfelder präzise Digital-Neukreationen der tatsächlichen akustischen Umfelder sind.

Modus	Arten von Signalquellen	Nr.	Programm	Unterprogramm	Merkmale
HI-FI DSP	Für Musikquellen	1	CONCERT HALL	—	Eine große Konzerthalle mit einem reichen Klangeffekt. Ausgeprägte Reflexionen von allen Richtungen betonen die Ausbreitung der Klänge. Dieses Soundfeld weist große Präsenz auf, und Ihr virtueller Sitz befindet sich nahe der Mitte unmittelbar vor der Bühne.
		2	CHURCH	—	Dieses Programm kreiert das akustische Umfeld einer großen Kirche mit einem hohen Dom und tragenden Säulen an beiden Seiten. Die Nachhallverzögerung ist sehr lange, wogegen die frühen Reflexionen kleiner als bei anderen Soundfeldprogrammen sind.
		3	JAZZ CLUB	—	Dies ist das Soundfeld der Bühne von „The Bottom Line“, einem berühmten Jazz-Club in New York. Der Raum weist Sitze für 300 Personen links und rechts von einem Soundfeld auf, da wirklich mitreißenden Klang bietet.
		4	ROCK CONCERT	—	Das ideale Programm für mitreißende, dynamische Rockmusik. Die Daten für dieses Programm wurden im „heißesten“ Rock-Club von Los Angeles aufgezeichnet. Der virtuelle Sitz des Hörers befindet sich links in der Mitte der Halle.
		5	ENTERTAINMENT	Disco	Dieses Programm kreiert erneut das akustische Umfeld einer schwingenden Disco im Herzen einer Großstadt. Der Sound ist dicht und stark konzentriert. Dieses Programm zeichnet sich auch nur einen energiereichen, „sofortigen“ Sound aus.
6ch Stereo	Die Verwendung dieses Programms vergrößert den Bereich für die Hörposition. Dieses Soundfeld ist daher für Hintergrundmusik auf Parties geeignet.				
CINEMA DSP	Für Audio-/ Videoquellen	5	ENTERTAINMENT	Game	Dieses Programm fügt Tiefe und räumliches Gefühl zu den Sounds von Video-Spielen hinzu.
		6	MUSIC VIDEO	—	Dieses Programm versetzt Sie mitten in die lebhafte Umgebung eines Jazz- oder Rock-Konzerts, und erzeugt die Atmosphäre einer Live-Vorstellung.
		7	TV THEATER	Mono Movie	Dieses Programm dient für die Reproduktion von Mono-Video-Quellen (wie z.B. alte Filme). Das Programm erzeugt den optimalen Nachhall, um die erforderliche Klangtiefe nur mit dem Präsenz-Soundfeld zu erzeugen.
				Variety/Sports	Obwohl die Präsenz des Soundfelds relativ schwach ausgelegt ist, entspricht das Surround-Soundfeld dem Klang-Ambiente einer großen Konzerthalle. Dieses Programm empfiehlt sich für die Wiedergabe von verschiedenen Fernsehsendungen, wie zum Beispiel Nachrichten, Unterhaltungs-Shows, Musik- oder Sportprogramme.

**DIGITAL-SOUNDFELD-PROZESSOR (DSP)**

Modus	Arten von Signalquellen	Nr.	Programm	Unterprogramm	Merkmale		
CINEMA DSP	Für Filmprogramme	8	MOVIE THEATER 1	Spectacle	Dieses Programm kreiert ein extrem weites Soundfeld eines 70-mm-Filmtheaters. Es reproduziert genau den Quellensound in allen Einzelheiten, so daß das Video und das Soundfeld extrem realistisch werden. Dieses Programm ist ideal für jede Art von Video-Quelle geeignet, die mit Dolby Surround, Dolby Digital oder DTS codiert ist (besonders große Filmproduktionen).		
				Sci-Fi	Dieses Programm reproduziert klar den Dialog und die Soundeffekte in der letzten Klangform von Science-Fiction-Filmen, wodurch ein breiter und expansiver Filmraum innerhalb der Stille des Weltraums kreiert wird. Sie können die Science-Fiction-Filme in einem Soundfeld des virtuellen Raums genießen, das Dolby Surround, Dolby Digital und DTS-codierte Software mit fortschrittlichster Technik verwendet.		
		9	MOVIE THEATER 2	Adventure	Dieses Programm ist ideal für die präzise Reproduktion des Sounddesigns der neuesten 70-mm- und Multikanal-Tonspur-Filme. Das Soundfeld erscheint ähnlich zu dem eines modernen Filmtheaters, so daß der Nachhall des Soundfeldes so weit wie möglich unterdrückt wird.		
				General	Dieses Programm dient für die Reproduktion des Sounds von 70-mm- und Multikanal-Tonspur-Filmen und ist durch ein weiches und extensives Soundfeld gekennzeichnet. Das Präsenz-Soundfeld ist relativ schmal. Es verteilt sich räumlich rund um und gegen den Bildschirm, wodurch der Echoeffekt von Konversationen unterdrückt wird, ohne dadurch an Klarheit zu verlieren.		
		10	DOLBY DIGITAL	Enhanced	Dieses Programm simuliert ideal die Multi-Surround-Lautsprechersysteme von Filmtheatern für 35-mm-Filme. Dolby Pro Logic Decodierung, Dolby Digital Decodierung oder DTS Decodierung und Digital-Soundfeld-Verarbeitung kreieren präzise Effekte, ohne die Ortung des Originalklangs zu ändern. Die von diesem Soundfeld erzeugten Surround-Effekte hüllen den Hörer natürlich von der Rückseite und der linken und rechten Seite gegen den Bildschirm ein.		
			DTS DIGITAL SUR	Enhanced			
			PRO LOGIC	Enhanced			
		STRAIGHT DECODE		10	DOLBY DIGITAL	Normal	Der eingebaute Decoder reproduziert genau den Sound und die Klangeffekte von den Signalquellen. Der hoch effiziente Decodierprozess verbesserte das Übersprechen und die Kanaltrennung und macht die Positionierung des Sounds glatter und genauer. In diesem Programm wird kein DSP-Effekt angelegt.
					DTS DIGITAL SUR	Normal	
				PRO LOGIC	Normal	Zur Wiedergabe von 2-Kanal-Signalquellen, die in jedem Dekodiermodus zu Mehrkanal-Signalen dekodiert werden.	
Movie							
DTS Neo:6	Cinema						
	Music						

## Tabelle der Programmbezeichnungen und Eingabeformate

Nr.	Eingang Programm	2-Kanal-Stereo	DOLBY DIGITAL		DTS	
			DOLBY DIGITAL EX-Dekoder: deaktiviert (ausgeschaltet)	DOLBY DIGITAL EX-Dekodierer: aktiviert (eingeschaltet)	DTS ES- Dekoder: deaktiviert (ausgeschaltet)	DTS ES- Dekoder: aktiviert (eingeschaltet)
8	MOVIE THEATER 1	70 mm Spectacle	DGTL Spectacle	Spectacle EX	DTS Spectacle	Spectacle ES
		70 mm Sci-Fi	DGTL Sci-Fi	Sci-Fi EX	DTS Sci-Fi	Sci-Fi ES
9	MOVIE THEATER 2	70 mm Adventure	DGTL Adventure	Adventure EX	DTS Adventure	Adventure ES
		70 mm General	DGTL General	General EX	DTS General	General ES
10	DOLBY DIGITAL	—	Normal	Dolby D EX	—	—
		—	Enhanced	EX Enhanced	—	—
	DTS DGTL SUR	—	—	—	Normal	ES Matrix 6.1*1 ES Dscrt 6.1 *2
		—	—	—	Enhanced	Enhanced ES
	PRO LOGIC	Normal	—	—	—	—
		Enhanced	—	—	—	—
	PRO LOGIC II	Movie	—	—	—	—
		Music	—	—	—	—
	DTS Neo: 6	Cinema	—	—	—	—
		Music	—	—	—	—

\*1: Der DTS ES-Matrix-Dekoder ist aktiviert.

\*2: Der DTS ES-Discrete-Dekoder ist aktiviert.



- Falls ein Dolby Digital-Signal oder ein DTS-Signal eingegeben wird, wenn der Eingabemodus auf AUTO gestellt ist, dann wird das DSP-Programm automatisch auf das Dolby Digital Wiedergabe-Soundfeld oder das DTS Wiedergabe-Soundfeld umgeschaltet.
- Falls Dolby Digital Surround EX Software oder DTS ES Software wiedergegeben wird, wenn AUTO durch Drücken der EX/ES-Taste auf der Fernbedienung gewählt wurde, dann wird der Dolby Digital EX oder der DTS ES Decoder automatisch eingeschaltet, und das entsprechende DSP-Programm wird gewählt.
- Die EX/ES-Taste auf der Fernbedienung kann verwendet werden, um Dolby Digital oder DTS 5.1-Kanal-Quellen mit dem hinteren Center-Lautsprecher wiederzugeben. In diesem Fall ändert die Programmbezeichnung auf die entsprechende Bezeichnung für den 6,1-Kanal.
- Falls eine 6,1-Kanal-Quelle mit auf der Fernbedienung ausgeschalteter EX/ES-Taste wiedergegeben wird, dann ändert die Programmbezeichnung auf die entsprechende Bezeichnung für den 5,1-Kanal.

### Hinweis

- Die „“-Anzeige leuchtet nicht auf, wenn das Programm Nr. 10 gewählt wird, mit Ausnahme für den Enhanced Modus.

# ABSTIMMUNG

## Automatisches und manuelles Abstimmen

Das Abstimmen kann auf zwei Arten ausgeführt werden: automatisch oder manuell. Die automatische Abstimmung ist wirksam, wenn die Sender starke Signale aufweisen und keine Interferenzen vorhanden sind.

### ■ Automatisches Abstimmen

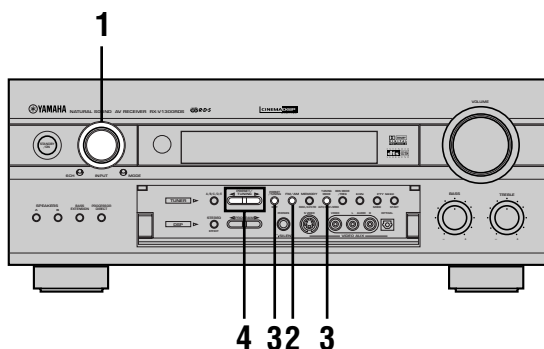

**1** Den INPUT-Regler drehen (oder die TUNER-Taste an der Fernbedienung drücken), um TUNER als Eingangssignalquelle zu wählen.

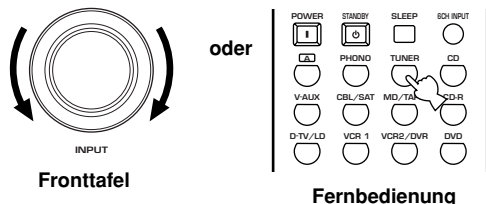

**2** Drücken Sie die FM/AM-Taste, um den Empfangsbereich zu wählen.

„FM“ (UKW) oder „AM“ (MW) erscheint am Fronttafel-Display.



**3** Drücken Sie die TUNING MODE (AUTO/MAN'L MONO)-Taste, so daß die „AUTO“-Anzeige am Fronttafel-Display aufleuchtet.



Falls der Doppelpunkt (:) neben der Anzeige des Empfangsbereichs am Fronttafel-Display erscheint, drücken Sie die PRESET/TUNING (EDIT)-Taste, um diesen Doppelpunkt auszuschalten.

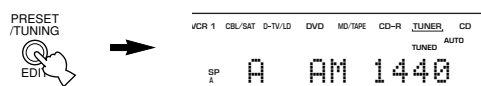

**4** Drücken Sie die Taste PRESET/TUNING </> einmal, um mit der automatischen Abstimmung zu beginnen.

Drücken Sie die >- oder <-Taste, um auf eine höhere bzw. niedrigere Frequenz abzustimmen. Drücken Sie erneut die gleiche Taste, wenn der Sendersuchlauf nicht an dem gewünschten Sender stoppt.

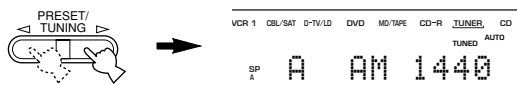

Wenn ein Sender abgestimmt ist, leuchtet die „TUNED“-Anzeige auf, und die Frequenz des empfangenen Senders wird am Fronttafel-Display angezeigt.



- Verwenden Sie den manuellen Abstimmvorgang, wenn der Sendersuchlauf aufgrund eines schwachen Signals nicht an dem gewünschten Sender anhält.

### ■ Manuelles Abstimmen

Falls das Signal des zu empfangenden Senders schwach ist, müssen Sie manuell auf diesen Sender abstimmen.

**1** Wählen Sie TUNER und den Empfangsbereich, wie es in den Schritten 1 und 2 für „Automatisches Abstimmen“ (siehe links) beschrieben wurde.

**2** Drücken Sie die TUNING MODE (AUTO/MAN'L MONO)-Taste, so daß die „AUTO“-Anzeige am Fronttafel-Display erlischt.



Falls der Doppelpunkt (:) neben der Anzeige des Empfangsbereichs am Fronttafel-Display erscheint, drücken Sie die PRESET/TUNING (EDIT)-Taste, um diesen Doppelpunkt auszuschalten.

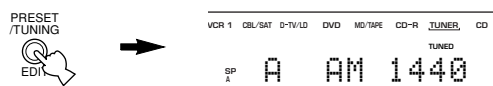

**3** Drücken Sie die Taste PRESET/TUNING </>, um manuell auf den gewünschten Sender abzustimmen.

Halten Sie diese Taste gedrückt, um den Sendersuchlauf fortzusetzen.

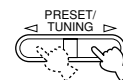

- Durch das manuelle Abstimmen auf einen UKW-Sender wird der Empfangsmodus automatisch auf Mono umgeschaltet, um die Signalqualität zu verbessern.

## Festsender

### ■ Automatisches Abstimmen auf Festsender (für UKW-Sender)

Sie können das automatische Abstimmen auf Festsender verwenden, um die UKW-Sender abzuspeichern. Diese Funktion ermöglicht das automatische Abstimmen auf zehn UKW-Sender mit starken Signalen, wobei bis zu 40 (8 Sender x 5 Gruppen) dieser Sender aufeinanderfolgend abgespeichert werden können. Diese Funktion läßt Sie danach einfach einen Festsender durch Eingabe der Festsendernummer aufrufen (siehe Seite 41).

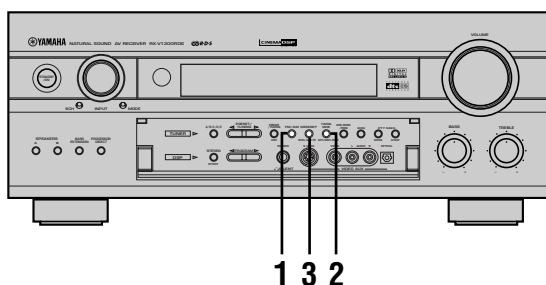

**1** Drücken Sie die FM/AM-Taste, um den UKW-Empfangsbereich (FM) zu wählen.



**2** Drücken Sie die TUNING MODE (AUTO/MAN'L MONO)-Taste, so daß die „AUTO“-Anzeige am Fronttafel-Display aufleuchtet.



**3** Drücken und halten Sie die MEMORY (MAN'L/AUTO FM)-Taste für mindestens 3 Sekunden.

Die Festsendernummer, die „MEMORY“-Anzeige und die „AUTO“-Anzeige blinken. Nach etwa 5 Sekunden beginnt der automatische Festsendersuchlauf von der gegenwärtig angezeigten Frequenz in Richtung der höheren Frequenzen.

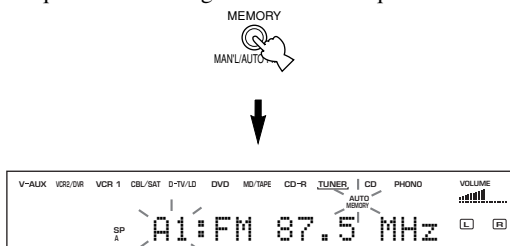

Wenn der automatische Festsendersuchlauf beendet ist, zeigt das Fronttafel-Display die Frequenz des letzten Festsenders an.

### Hinweise

- Die unter einer Festsendernummer abgespeicherten Senderdaten werden gelöscht, wenn Sie einen neuen Sender unter der gleichen Festsendernummer speichern.
- Wenn die Senderdaten unter einer Festsendernummer gespeichert werden, werden auch die Frequenz und der Empfangsbereich abgespeichert.
- Sie können einen Festsender manuell durch einen UKW- oder MW-Sender ersetzen, indem Sie einfach der Abschnitt „Austauschen von Festsendern“ auf Seite 41 folgen.
- Falls die Anzahl der empfangenen Sender nicht die Festsendernummer E8 erreicht, dann wurde der automatische Festsendersuchlauf nach der Suche nach allen Sendern gestoppt.
- Nur UKW-Sender mit ausreichender Signalstärke werden durch den automatischen Festsendersuchlauf automatisch abgespeichert. Falls der Sender, den Sie abspeichern möchten, nur eine geringe Signalstärke aufweist, stimmen Sie ihn manuell im Mono-Modus auf diesen Sender ab, und speichern Sie ihn gemäß Beschreibung unter „Manuelles Abstimmen von Festsendern“ auf Seite 40.

### ■ Optionen zur automatischen Abstimmlung von Festsendern

Sie können die Festsendernummer wählen, ab welcher dieses Gerät die UKW-Sender abspeichern wird, und/oder ob der Sendersuchlauf in Richtung der niedrigeren Frequenzen ausgeführt werden soll.

1. Die Schritte 1 und 2 im Abschnitt „Automatisches Abstimmen auf Festsender“ der linken Spalte wiederholen.
2. Nachdem die Taste MEMORY (MAN'L/AUTO FM) etwa 3 Sekunden gedrückt gehalten wurde, zuerst die Taste A/B/C/D/E, dann PRESET/TUNING < / > drücken, um die Voreingabenummer zu wählen, unter dem der erste Festsender abgespeichert werden soll. Der automatische Abspeichervorgang wird beendet, sobald alle Sendestationen bis zu E8 eingegeben wurden.
3. Drücken Sie die PRESET/TUNING (EDIT)-Taste, um den Doppelpunkt (:) aufzuschalten, und betätigen Sie danach die Taste PRESET/TUNING < / > mit dem Sendersuchlauf in Richtung der niedrigeren Frequenzen zu beginnen.

### Speicherschutz

Der Schaltkreis für den Speicherschutz verhindert, daß die abgespeicherten Daten verloren gehen, wenn Sie dieses Gerät auf den Bereitschaftsmodus schalten, wenn der Netzstecker versehentlich von der Netzdose abgezogen wird oder wenn es zu vorübergehendem Stromausfall kommt. Falls die Stromversorgung jedoch für länger als eine Woche unterbrochen wird, können die Festsender gelöscht werden. In diesem Fall müssen Sie die Festsender neu einstellen, indem Sie den beschriebenen Vorgang für das Abstimmen auf Festsender befolgen.

GRUNDLEGENDE  
BEDIENUNGSVORGÄNGE

Deutsch

## Manuelles Abstimmen von Festsendern

Sie können bis zu 40 Sender (8 Sender x 5 Gruppen) manuell abspeichern.

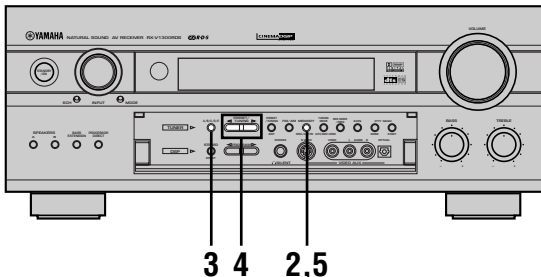

### 1 Stimmen Sie auf einen Sender ab.

Für den Abstimmvorgang siehe Seite 38.



Wenn ein auf einen Sender abgestimmt ist, zeigt das Fronttafel-Display die Frequenz des abgestimmten Senders an.

### 2 Drücken Sie die MEMORY (MAN'L/AUTO FM)-Taste.

Die „MEMORY“-Anzeige blinkt für etwa 5 Sekunden.

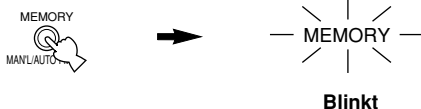

### 3 Drücken Sie wiederholt die A/B/C/D/E-Taste, um eine Festsendergruppe (A bis E) zu wählen, während die „MEMORY“-Anzeige blinkt.

Der Gruppenbuchstabe erscheint; achten Sie auch darauf, daß der Doppelpunkt (:) neben der Empfangsbereichsanzeige am Fronttafel-Display erscheint.

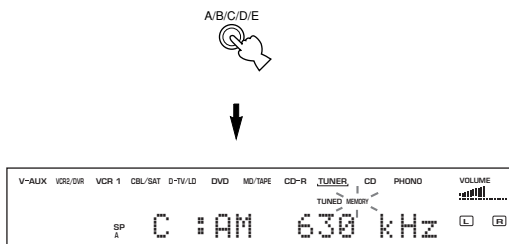

### 4 Drücken Sie die Taste PRESET/TUNING </>, um eine Festsendernummer (1 bis 8) zu wählen, während die „MEMORY“-Anzeige blinkt.

Drücken Sie die >- oder <-Taste, um eine höhere bzw. niedrigere Festsendernummer zu wählen.

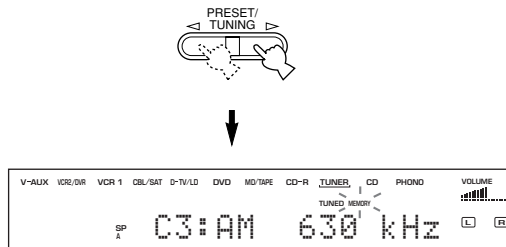

### 5 Drücken Sie die MEMORY (MAN'L/AUTO FM)-Taste auf der Fronttafel, während die „MEMORY“-Anzeige blinkt.

Der Empfangsbereich und die Frequenz des Senders erscheinen am Fronttafel-Display, gemeinsam mit der von Ihnen gewählten Gruppe und Nummer.

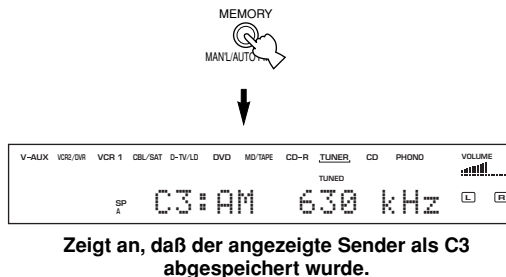

### 6 Wiederholen Sie die Schritte 1 bis 5, um weitere Sender abzuspeichern.

#### Hinweise

- Die unter einer Festsendernummer abgespeicherten Senderdaten werden gelöscht, wenn Sie einen neuen Sender unter der gleichen Festsendernummer abspeichern.
- Der Empfangsmodus (Stereo oder Mono) wird gemeinsam mit der Frequenz des Senders abgespeichert.



## Aufrufen eines Festsenders

Sie können einen Festsender aufrufen, indem Sie einfach die Festsendernummer wählen, unter welcher der Sender abgespeichert wurde.

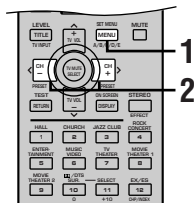
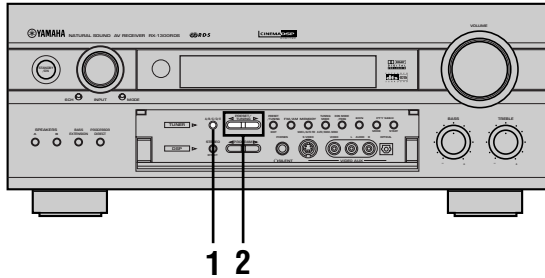

- 1 Drücken Sie die A/B/C/D/E-Taste, um die Gruppe der Festsender zu wählen.**  
Der Gruppenbuchstaben für die Festsender erscheint am Fronttafel-Display und ändert mit jedem Drücken der A/B/C/D/E-Taste.

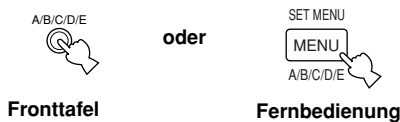

### Hinweis

- Sich vergewissern, daß der „TUNER“-Modus gewählt wurde, wenn zur Eingabe die Fernbedienung verwendet wird.

- 2 Drücken Sie die PRESET/TUNING </>-Taste (PRESET </>-Taste auf der Fernbedienung), um die Festsendernummer (1 bis 8) zu wählen.**

Die Festsendergruppe und die Festsendernummer erscheinen gemeinsam mit dem Empfangsbereich und der Frequenz des Senders am Fronttafel-Display, wobei auch die „TUNED“-Anzeige aufleuchtet.

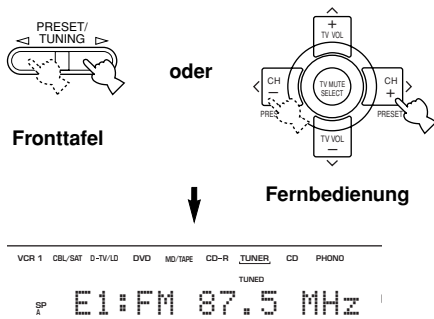

## Austauschen von Festsendern

Sie können zwei Festsender gegeneinander austauschen. Das folgende Beispiel beschreibt, wie Sie den Festsender „E1“ gegen den Festsender „A5“ austauschen.

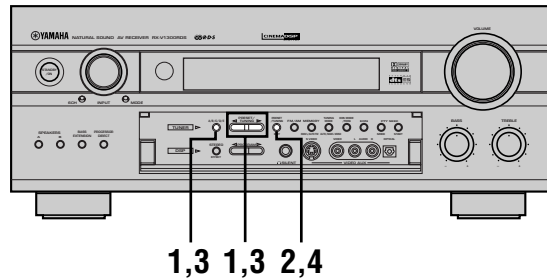

- 1 Stimmen Sie auf den Festsender „E1“ ab, indem Sie die A/B/C/D/E-Taste und die PRESET/TUNING </>-Taste verwenden.** Siehe „Aufrufen eines Festsenders“ auf der linken Seite.
- 2 Drücken und halten Sie die PRESET/TUNING (EDIT)-Taste für mindestens 3 Sekunden.** „E1“ und die „MEMORY“-Anzeige blinken am Fronttafel-Display.

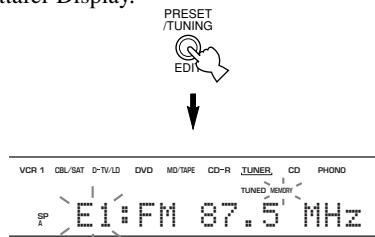

- 3 Stimmen Sie auf den Festsender „A5“ ab, indem Sie die A/B/C/D/E-Taste und die PRESET/TUNING </>-Taste verwenden.** „A5“ und die „MEMORY“-Anzeige blinken am Fronttafel-Display.



- 4 Drücken Sie erneut die PRESET/TUNING (EDIT)-Taste.**

Die an den beiden eingegebenen Positionen abgespeicherten Festsender werden dadurch ausgetauscht.

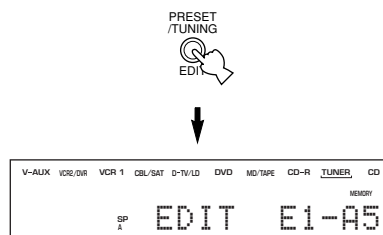

Zeigt an, daß der Austausch der Sender beendet ist.

# EMPFANG VON RDS-SENDERN

RDS (Radio-Daten-System) ist ein Datenübertragungssystem für UKW-Sender in vielen Ländern.

Die RDS-Daten enthalten verschiedene Informationen, wie PS (Programm-Service-Name), PTY (Programm-Typ), RT (Radio-Text), CT (Clock Time), EON (Enhanced Other Networks) usw. Die RDS-Funktion wird von Sendern innerhalb eines Netzes ausgeführt.

## Beschreibung der RDS-Daten

Dieses Gerät kann PS-, PTY-, RT-, CT- und EON-Daten empfangen, wenn RDS-Sender empfangen werden.

### ■ PS-Modus (Programm-Service-Name):

Der Name des empfangenen RDS-Senders wird angezeigt.

### ■ PTY-Modus (Programm-Typ):

Es gibt 15 Programm-Typen, nach welchen die RDS-Sender klassifiziert sind.

NEWS	Nachrichten
AFFAIRS	Neuigkeiten
INFO	Allgemeine Informationen
SPORT	Sport
EDUCATE	Erziehung
DRAMA	Drama
CULTURE	Kultur
SCIENCE	Wissenschaft
VARIED	Leichte Unterhaltung
POP M	Pops
ROCK M	Rock
M.O.R. M	Unterhaltungsmusik
LIGHT M	Leichte klassische Musik
CLASSICS	Ernsthafte klassische Musik
OTHER M	Sonstige Musik

### ■ RT-Modus (Radio-Text):

Informationen über das Programm (wie der Titel eines Songs, der Name eines Sängers usw.) des empfangenen Senders werden mit bis zu maximal 64 alphanumerischen Zeichen, einschließlich Umlautsymbol, angezeigt. Falls andere Zeichen für RT-Daten verwendet werden, werden diese mit Unterlängen angezeigt.

### ■ CT-Modus (Clock Time):

Die aktuelle Zeit wird angezeigt und jede Minute aktualisiert. Falls die Daten unvorhergesehener Weise unterbrochen werden, kann der Schriftzug „CT WAIT“ erscheinen.

### ■ EON-Modus (Enhanced Other Networks):

Sich auf die nachfolgende Seite beziehen.

## Ändern des RDS-Modus

Die vier Modi stehen für die Anzeige der RDS-Daten in diesem Gerät zur Verfügung. Wenn ein RDS-Sender empfangen wird, leuchten die PS-, PTY-, RT- und/oder CT-Anzeigen der von dem Sender angebotenen RDS-Datendienste am Fronttafel-Display auf. Drücken Sie wiederholt die RDS MODE/FREQ-Taste, um den Anzeigemodus unter den vom empfangenen Sender angebotenen RDS-Daten in der folgenden Reihenfolge umzuschalten.

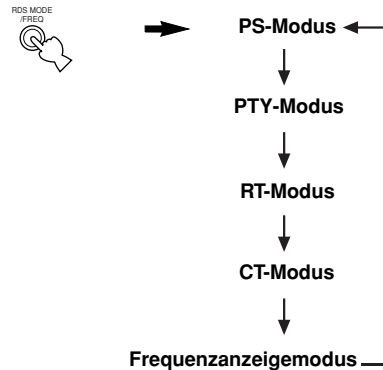

### Hinweise

- Wenn ein RDS-Sender empfangen wird, drücken Sie niemals die RDS MODE/FREQ-Taste, bis nicht eine oder mehrere RDS-Modusanzeigen am Fronttafel-Display aufleuchten. Falls Sie diese Taste vor dem Aufleuchten der Anzeigen am Fronttafel-Display drücken, kann der Modus nicht geändert werden. Dies ist darauf zurückzuführen, daß dieses Gerät noch nicht alle RDS-Daten über den Sender empfangen hat.
- Die von einem Sender nicht angebotenen RDS-Daten können auch nicht gewählt werden.
- Der RDS-Datendienst kann von diesem Gerät nicht verwendet werden, wenn das Empfangssignal nicht stark genug ist. Besonders der RT-Modus erfordert den Empfang einer großen Datenmenge, so daß die Möglichkeit besteht, daß der RT-Modus nicht angezeigt wird, auch wenn die Anzeigen für andere RDS-Modi (PS, PTY usw.) erscheinen.
- Unter schlechten Empfangsbedingungen können die RDS-Daten manchmal nicht empfangen werden. Ist dies der Fall, drücken Sie die TUNING MODE-Taste, so daß die „AUTO“-Anzeige am Fronttafel-Display erlischt. Obwohl durch diese Operation der Empfangsmodus auf Mono geändert wird, können vielleicht die RDS-Daten angezeigt werden, wenn Sie die Anzeige auf den RDS-Modus umschalten.
- Falls während des Empfangs eines RDS-Senders die Signalstärke aufgrund externer Interferenzen abgeschwächt wird, kann der RDS-Datendienst plötzlich ausgeschaltet werden, wobei „...WAIT“ am Fronttafel-Display erscheint.

## PTY SEEK-Funktion

Falls Sie den gewünschten Programm-Typ wählen, sucht dieses Gerät automatisch nach allen RDS-Sendern, die ein Programm des gewünschten Typs ausstrahlen.

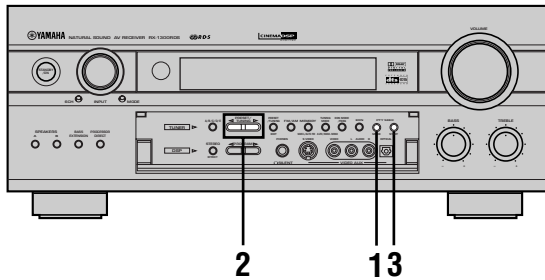

**1 Drücken Sie die PTY SEEK MODE-Taste, um dieses Gerät auf den PTY SEEK-Modus zu schalten.**

Der Programm-Typ des empfangenen Senders oder der Schriftzug „NEWS“ blinkt am Fronttafel-Display.

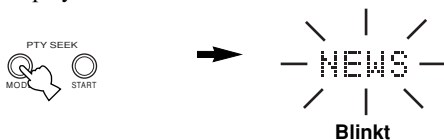

**2 Drücken Sie die Taste PRESET/TUNING </>, um den gewünschten Programm-Typ zu wählen.**

Der gewünschte Programm-Typ erscheint am Fronttafel-Display.



**3 Drücken Sie die PTY SEEK START-Taste, um mit dem Suchlauf nach allen RDS-Festsendern zu beginnen.**

Der gewählte Programm-Typ blinkt und die „PTY HOLD“-Anzeige leuchtet am Fronttafel-Display, während nach einem Sender gesucht wird.



- Falls ein Sender gefunden wird, der ein Programm des gewünschten Typs ausstrahlt, stoppt dieses Gerät an diesem Sender.
- Falls es sich bei dem aufgerufenen Sender nicht um den gewünschten Sender handelt, drücken Sie die PTY SEEK START-Taste erneut. Dieses Gerät beginnt dann die Suche nach einem anderen Sender, der ein Programm des gleichen Typs ausstrahlt.

### ■ Abbrechen dieser Funktion

Drücken Sie die PTY SEEK MODE-Taste zweimal.

## EON-Funktion

Diese Funktion verwendet den EON-Datendienst des RDS-Sendernetzes. Falls Sie einfach den gewünschten Programm-Typ (NEWS, INFO, AFFAIRS oder SPORT) wählen, sucht dieses Gerät automatisch nach allen RDS-Festsendern, die ein Programm des erforderlichen Typs ausstrahlen sollten, und schaltet von dem gegenwärtig empfangenen Sender auf den neuen Sender um, wenn das Programm beginnt.

### Hinweis

- Diese Funktion kann nun verwendet werden, wenn ein RDS-Sender mit EON-Datendienst empfangen wird. Wenn ein solcher Sender empfangen wird, leuchtet die „EON“-Anzeige am Fronttafel-Display auf.

**1 Achten Sie darauf, daß die „EON“-Anzeige am Fronttafel-Display aufleuchtet.**

Falls die „EON“-Anzeige nicht leuchtet, stimmen Sie auf einen anderen RDS-Sender ab, so daß die „EON“-Anzeige aufleuchtet.

**2 Drücken Sie wiederholt die EON-Taste, um den gewünschten Programm-Typ (NEWS, INFO, AFFAIRS oder SPORT) zu wählen.**

Der Name des gewünschten Programmtyps erscheint auf dem Fronttafel-Display.



- Falls ein RDS-Festsender mit dem gewünschten Programm-Typ zu senden beginnt, schaltet dieses Gerät automatisch von dem gegenwärtig empfangenen Programm auf das andere Programm um. (Die EON-Anzeige blinkt.)
- Wenn das Ausstrahlen des erforderlichen Programms beendet wird, wird wiederum der vorher empfangene Sender (oder ein anderes Programm auf dem gleichen Sender) aufgerufen.

### ■ Abbrechen dieser Funktion

Drücken Sie wiederholt die EON-Taste, bis keine Bezeichnung eines Programm-Typs am Fronttafel-Display leuchtet.

# GRUNDLEGENDE AUFNAHME

Die Einstellungen für die Aufnahme und andere Operationen sind an den Aufnahmekomponenten auszuführen. Bitte beachten Sie dazu die Bedienungsanleitungen dieser Komponenten.

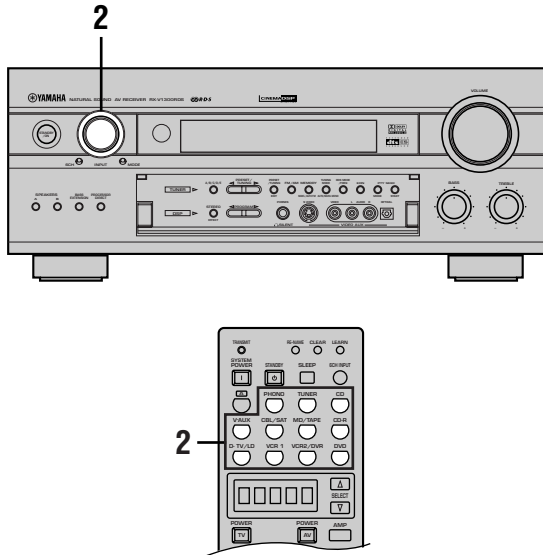

**1** Schalten Sie die Stromversorgung dieses Gerätes und aller angeschlossenen Komponenten ein.

**2** Wählen Sie die Quellenkomponente, von der Sie aufnehmen möchten.

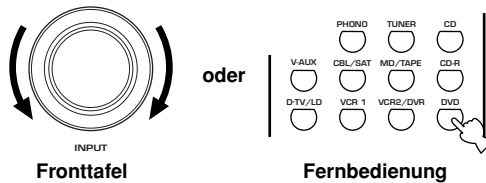

**3** Beginnen Sie mit der Wiedergabe (oder wählen Sie einen Rundfunksender) auf der Quellenkomponente.

**4** Beginnen Sie mit der Aufnahme auf der Aufnahmekomponente.

## Hinweise

- Führen Sie eine Testaufnahme aus, bevor Sie mit der eigentlichen Aufnahme beginnen.
- Wenn dieses Gerät auf den Bereitschaftsmodus geschaltet ist, können Sie keine Aufnahmen zwischen den an dieses Gerät angeschlossenen Komponenten ausführen.
- Die Einstellungen für BASS, TREBLE, BASS EXTENSION, VOLUME, „3 L/R BALANCE“ im Einstellmenü (SET MENU) und das DSP-Programm beeinflussen nicht das Aufnahmемaterial.
- Eine an die 6CH INPUT-Buchsen dieses Gerätes angeschlossene Quelle kann nicht aufgenommen werden.

- S-Video- und Komposit-Video-Signale werden unabhängig von einander durch die Video-Schaltkreise dieses Gerätes geleitet. Falls Ihre Video-Quellenkomponente so angeschlossen ist, daß sie nur ein S-Video-Signal (oder nur ein Komposit-Video-Signal) liefert, können Sie auf Ihrem Videorecorder (VCR) nur das S-Video-Signal (oder nur das Komposit-Video-Signal) aufzeichnen, wenn Sie die Aufnahme oder Kopie von Video-Signalen beabsichtigen.
- Eine gegebene Eingangsquelle wird nicht auf dem gleichen REC OUT-Kanal ausgegeben. (Die Signale von VCR 1 IN werden zum Beispiel nicht an VCR 1 OUT ausgegeben.)
- Überprüfen Sie das Urheberrecht in Ihrem Land, wenn Sie von Schallplatten, CDs, Radioprogrammen usw. aufnehmen. Die Aufnahme von durch das Urheberrecht geschütztem Material kann eine Verletzung des Urheberrechts darstellen.

## Spezielle Berücksichtigungen bei der Aufnahme von DTS-Software

Das DTS-Signal ist ein digitaler Bitstrom. Der Versuch einer digitalen Aufnahme des DTS-Bitstroms resultiert in aufgezeichnetem Rauschen. Falls Sie daher dieses Gerät für die Aufnahme von Quellen mit DTS-Signalen verwenden möchten, müssen Sie die folgenden Punkte berücksichtigen und die entsprechenden Einstellungen vornehmen.

Für mit DTS codierten LDs, DVDs und CDs befolgen Sie deren Bedienungsanleitungen, um die Einstellungen so auszuführen, daß das Analog-Signal von dem Player ausgegeben wird, wenn Ihr Player kompatibel mit dem DTS-Format ist.

## Timer-Wiedergabe/Aufnahme

Dieses Gerät kann für die Wiedergabe oder Aufnahme unter Verwendung eines externen Timers (nicht mitgeliefert) eingesetzt werden. Beachten Sie dazu die Bedienungsanleitungen der zu verwendenden Komponenten und des Timers.

### Hinweise

- Die gespeicherten Daten, wie zum Beispiel die Eingabequelle, werden in der Wiedergabe oder Aufnahme mit dem Timer reflektiert.
- Falls Sie nicht wünschen, daß während der Aufnahme mit einem Timer ein Ton ausgegeben wird, drehen Sie den Lautstärkeregler vollständig zu.

### Speicherschutz

Der Speicherschutz-Schaltkreis verhindert, daß die gespeicherten Daten (Eingangsquelle, Lautstärkepegel, Einstellungen des Einstellmenüs usw.) verloren gehen, wenn dieses Gerät auf den Bereitschaftsmodus geschaltet ist (oder wenn der Netzstecker von der Netzdose abgezogen wird). Falls jedoch der Timer für länger als eine Woche ausgeschaltet verbleibt, können die gespeicherten Daten gelöscht werden.

# MERKMALE DER FERNBEDIENUNG

Die Fernbedienung kann auch für die Bedienung anderer A/V-Komponenten von YAMAHA und anderen Herstellern sowie auf für dieses Gerät verwendet werden. Um diese Komponenten bedienen zu können, müssen Sie den Herstellercode auf der Fernbedienung einstellen.

Die Fernbedienung weist auch eine fortschrittliche Lernfunktion auf. Diese Lernfunktion gestattet das Erlernen von Funktionen der Fernbedienungen anderer Komponenten in Ihrem System (oder anderen Haushaltsgeräten), die mit Infrarot-Fernbedienungsempfänger ausgerüstet sind. Dieses Merkmal ermöglicht also eine Reduzierung der Anzahl von Fernbedienungen, die Sie in Ihrem Unterhaltungsraum benötigen.

## Hinweise

- Für die maximal zulässige Entfernung der Fernbedienung und Hinweise zu den Batterien siehe die Seiten 3 und 7.
- Für die Bezeichnungen und Funktionen der einzelnen Bedienungselemente und Tasten siehe die Seiten 6 und 7.

## Steuerungsbereich

### Steuerungsbereich dieses Gerätes

Der Steuerungsbereich dieses Gerätes ist der angelegte Bereich in der folgenden Abbildung. Zur Bedienung dieses Gerätes die AMP-Taste drücken, um den AMP-Modus zu wählen. Sich vergewissern, daß „AMP“ am Display der Fernbedienung angezeigt wird.

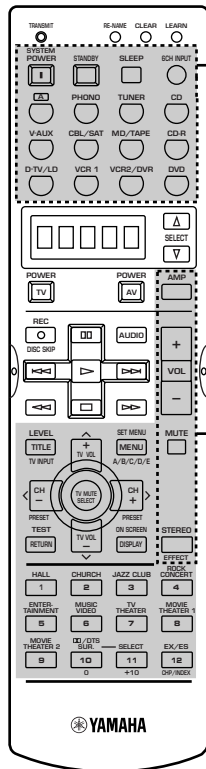

Die Tasten in dem mit einer gestrichelten Linie umrandeten Feld funktionieren in jedem Modus.

### Steuerungsbereich für jede Komponente

Der Komponenten-Steuerungsbereich ist der in der folgenden Abbildung angelegt dargestellte Bereich. Jede Komponente weist unterschiedliche Funktionen für die Bedienungstasten in dem Komponenten-Steuerungsbereich auf. Die durch das Drücken einer Eingangswahltaste oder der Taste SELECT  $\Delta/\nabla$  gewählte Komponente kann gesteuert werden, wobei das Displayfenster die entsprechende Bezeichnung der zu bedienenden Komponente anzeigt.

Die  $\Delta/\nabla$ -Taste und die Eingangswahlstasten schalten den Steuerungsbereich für jede Komponente um.  
 \* Die Taste  $\Delta/\nabla$  dient dazu, die andere Komponente (die nicht unbedingt mit diesem Gerät verbunden sein muß) zu steuern, ohne daß die Eingangssignalquelle dieses Gerätes geändert werden muß. Die Werkseinstellungen dienen für den LD-Player von YAMAHA.

Die Taste SELECT  $\Delta/\nabla$  schaltet den Steuerungsbereich für eine andere Komponente unabhängig von dem mit einer Eingangswahltaste gewählten Eingang um.  
 Das Displayfenster zeigt eine der folgenden Anzeigen an: (wenn die Taste  $\nabla$  gedrückt wird, umgekehrte Reihenfolge beim Drücken der Taste  $\Delta/\nabla$ ), PHONO, TUNER, CD, V-AUX, CBSAT, MD, CD-R, TV-LD, VCR 1, VCR 2, DVD.

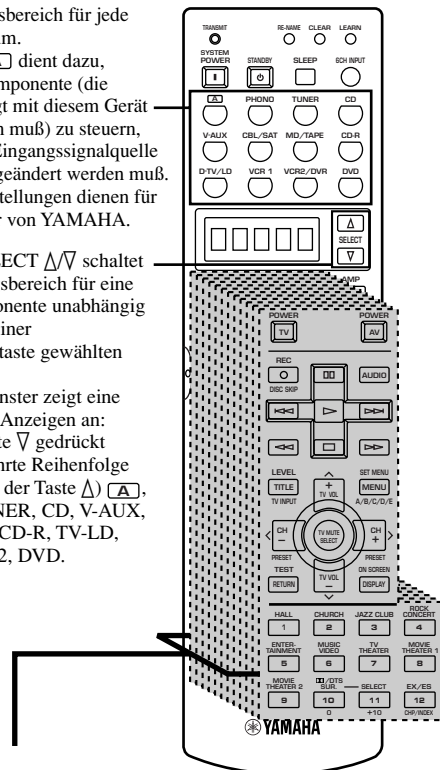

### Komponenten-Steuerungsbereich

Es gibt 12 Komponenten-Steuerungsbereiche. Sie können den Herstellercode einstellen und andere Funktionen der Fernbedienung in jedem Bereich programmieren. Siehe Seiten 51 bis 55.

WEITERFÜHRENDE  
BEDIENUNGSVORGÄNGE

Deutsch

## Einstellung des Herstellercodes

Sie können andere Komponenten steuern, indem Sie deren Herstellercode einstellen. Ein Code kann in jedem Komponenten-Steuerungsbereich eingestellt werden.

Die folgende Tabelle zeigt die werksseitig eingestellten Komponenten (Library: Komponenten-Kategorie) und den Herstellercode für jeden Bereich.

Eingabebereich	Komponenten-Kategorie (Library)	Hersteller
A	LD	Yamaha
PHONO	TV	-
TUNER	TUNER	Yamaha
CD	CD	Yamaha
V-AUX	VCR	-
CBL/SAT	CABLE	-
MD/TAPE	MD	Yamaha
CD-R	CD-R	Yamaha
D-TV/LD	TV	-
VCR 1	VCR	-
VCR 2/DVR	VCR	-
DVD	DVD	Yamaha

### Hinweis

- Es kann unter Umständen nicht möglich sein, Ihre Yamaha-Komponente zu steuern, selbst wenn der Yamaha-Herstellercode wie oben gezeigt eingegeben wurde. In diesem Fall versuchen Sie, einen anderen Yamaha-Herstellercode einzugeben.

**1 Drücken Sie eine Eingangswahltaste oder die [A]-Taste, um die Komponente zu wählen, die Sie einstellen möchten.**

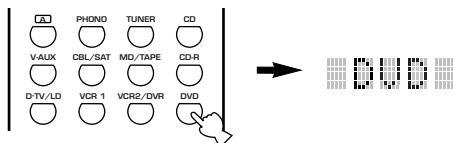

**2 Drücken und halten Sie die LEARN-Taste für etwa 3 Sekunden, indem Sie einen Kugelschreiber oder ein ähnliches Objekt verwenden.**

„SETUP“ und die Bezeichnung der gewählten Komponente erscheinen abwechselnd im Displayfenster.

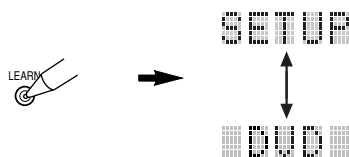

### Hinweise

- Drücken Sie die LEARN-Taste für mindestens 3 Sekunden, da anderenfalls der Lernprozess gestartet wird.
- Falls Sie in Schritt 3 innerhalb von 30 Sekunden keine der Tasten betätigen, wird der Einstellprozess abgebrochen. Falls dies eintritt, beginnen Sie erneut ab Schritt 2.

46

**3 Drücken Sie die Taste ^ / v, um den Namen des Herstellers Ihrer Komponente zu wählen.** Sie werden die Namen der meisten Audio/Video-Hersteller aus aller Welt in alphabetischer Reihenfolge im Displayfenster finden.

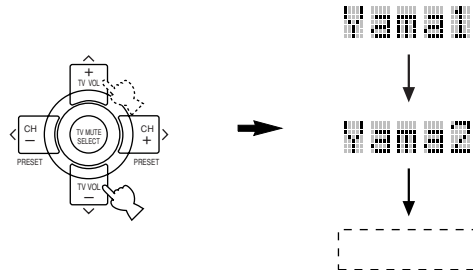

**Falls Sie eine Library (Komponenten-Kategorie) ändern möchten, drücken Sie die Taste < / >.** Sie können eine von der Bezeichnung des Eingangswählers abweichende Komponente einstellen.

Wahlmöglichkeiten für Library: L:DVD, L:LD, L:CD, L:CD-R, L:MD, L:TAP, L:TUN, L:AMP\*, L:TV, L:CAB, L:DBS, L:SAT, L:VCR

(Nur für USA-, Kanada- und Australien-Modelle)

\*L:AMP (AMP Library)

Die AMP-Library verfügt über zwei Codes: YPC (der Code zum Steuern dieses Geräts), sowie ZONE 2.

**4 Drücken Sie eine der in der folgenden Abbildung angelegten Tasten, um zu überprüfen, ob damit die einzustellende Komponente bedient werden kann.**

Ist dies der Fall, dann wurde die Einstellung des Herstellercodes richtig ausgeführt. Falls der Hersteller Ihrer Komponente mehr als einen Code verwendet, versuchen Sie jeden dieser Codes, bis Sie den richtigen gefunden haben, der arbeitet, wenn Sie dies gemäß folgendem Schritt 4 überprüfen.

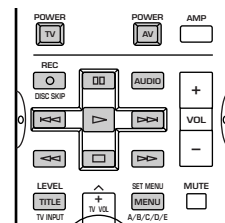

- Falls Sie kontinuierlich einen weiteren Code für eine andere Komponente einstellen möchten, drücken Sie die TV MUTE/SELECT-Taste, und wiederholen Sie die Schritte 1, 3 und 4.

## 5 Drücken Sie erneut die LEARN-Taste, um den Einstellmodus zu verlassen.



### Hinweise

- In der mitgelieferten Fernbedienung können nicht alle Hersteller-codes für die im Fachhandel erhältlichen Audio-/ Videokomponenten abgespeichert werden (einschließlich Yamaha-Komponenten). Aus diesem Grund ist unter Umständen eine Steuerung Ihrer AV-Komponente nicht möglich. Wenn das Gerät mit den eingegebenen Codes nicht gesteuert werden kann, muß mit Hilfe der Lern-Funktion die Fernbedienungseinheit programmiert werden (siehe Seite 48); alternativ kann die zur betreffenden Komponente gehörende Fernbedienungseinheit verwendet werden.
- Falls Sie bereits eine Fernbedienungsfunktion für eine Taste programmiert haben, weist die Funktion durch das Lernen der Programmierung Vorrang über die durch die Einstellung des Hersteller-codes eingestellte Funktion auf.
- „ERROR“ erscheint im Displayfenster, wenn andere Tasten als in jedem Schritt angegeben oder mehr als eine Taste gleichzeitig gedrückt werden.

## Lernfunktion

Falls Sie Funktionen programmieren möchten, die in den grundlegenden Operationen des Herstellercodes nicht enthalten sind, oder wenn kein Herstellercode zur Verfügung steht, müssen Sie den folgenden Vorgang ausführen. Der mögliche Programmierbereich ist gleich wie der Komponenten-Steuerungsbereich, so daß die Tasten unabhängig für jeden Quellenkomponentenbereich programmiert werden können.

### Hinweis

- Diese Fernbedienung strahlt Infrarotstrahlung ab. Falls die andere Fernbedienung ebenfalls Infrarotstrahlung verwendet, kann diese Fernbedienung die meisten Funktionen der anderen Fernbedienung erlernen. Manche spezielle Signale oder extrem lange Übertragungen können jedoch vielleicht nicht programmiert werden. (Beachten Sie die Bedienungsanleitung der anderen Fernbedienung.)

## ■ Programmieren einer neuen Fernbedienungsfunktion

**1** Drücken Sie eine Eingangswahltaste oder die **A**-Taste, um eine Quellenkomponente zu wählen.

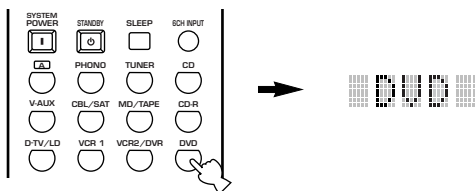

**2** Legen Sie diese Fernbedienung und die andere Fernbedienung in einem Abstand von 1 bis 4 cm auf einer ebenen Fläche ab, so daß ihre Infrarot-Sender auf einander gerichtet sind.

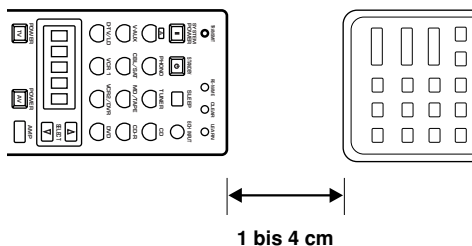

**3** Drücken Sie die LEARN-Taste mit einem Kugelschreiber oder einem ähnlichen Objekt. Drücken und halten Sie die LEARN-Taste bniemals länger als drei Sekunden. Anderenfalls wird das Gerät auf den Einstellmodus für den Herstellercodes geschaltet.

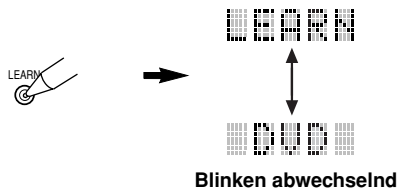

### Hinweise

- Jeder der nachfolgend aufgeführten Schritte muß innerhalb von 30 Sekunden ausgeführt werden. Bei Überschreitung dieser Zeit wird der Lern-Modus automatisch deaktiviert. In diesem Fall muß die LEARN-Taste erneut gedrückt werden.
- Die LEARN-Taste nicht länger als 3 Sekunden gedrückt halten, da in diesem Fall das Gerät in den Herstellercode-Eingabemodus schaltet.

**4** Drücken Sie die Taste, für die Sie die neue Funktion programmieren möchten. „LEARN“ wird angezeigt.

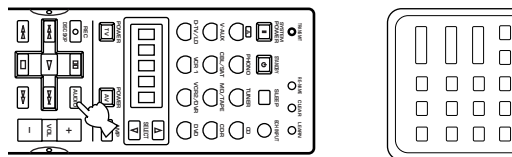

**5** Drücken und halten Sie die Taste der anderen Fernbedienung, welche die Funktion aufweist, die Sie für diese Fernbedienung programmieren möchten, bis „OK“ im Displayfenster erscheint.

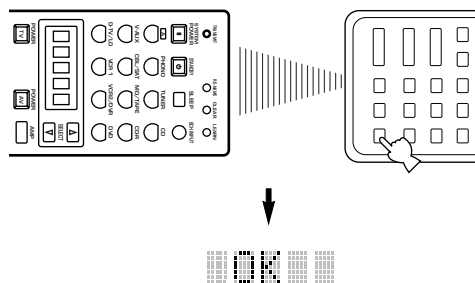

### Hinweise

- „NG“ erscheint im Displayfenster, wenn die Programmierung nicht richtig ausgeführt wurde. In diesem Fall starten Sie nochmals ab Schritt 4.
- Diese Fernbedienung kann etwa 120 Funktionen lernen. Abhängig von den gelernten Signalen kann jedoch „FULL“ im Displayfenster erscheinen, noch bevor Sie diese Nummer erreicht haben. In diesem Fall löschen Sie nicht benötigte programmierte Funktionen, um weiteres Lernen der Fernbedienung zu ermöglichen.

**6** Wiederholen Sie die Schritte 4 und 5, um zusätzliche Funktionen zu programmieren.

**7** Drücken Sie erneut die LEARN-Taste, um den Lernmodus zu verlassen.



### Hinweise

- In den folgenden Fällen ist eine Verwendung der Lernfunktion unter Umständen nicht möglich:
  - wenn die Batterien in der Fernbedienungseinheit dieses Geräts oder einer anderen Komponente verbraucht sind
  - wenn der Abstand zwischen den beiden Fernbedienungseinheiten zu groß oder zu klein ist
  - wenn sich die beiden Infrarot-Empfangsöffnungen nicht im korrekten Winkel gegenüberliegen
  - wenn die Fernbedienungseinheit einer direkten Sonneneinstrahlung ausgesetzt ist
  - im Falle eines längeren Übertragungsvorgang oder eine selten verwendeten Sondersignals
- „ERROR“ erscheint im Displayfenster, wenn Sie andere als in den einzelnen Schritten angegebene Tasten.



## ■ Löschen einer neuen Fernbedienungsfunktion

Sie können die von einer programmierbaren Taste in jedem Bereich gelernte Funktion wieder löschen.

- 1 Eine Eingangswahltaste oder [A] drücken, um die Quellenkomponente zu wählen, bei der die einer Taste zugeordneten Programmfunktion gelöscht werden soll.** Die Bezeichnung der gewählten Komponente erscheint im Displayfenster.

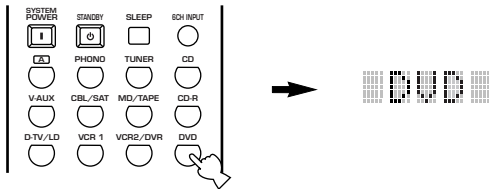

- 2 Drücken Sie die LEARN-Taste, indem Sie einen Kugelschreiber oder ein ähnliches Objekt verwenden.** „LEARN“ und die Bezeichnung der angewählten Komponente erscheinen abwechselnd im Displayfenster.

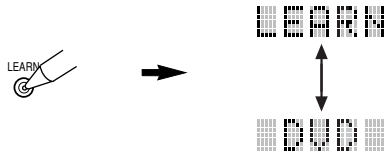

### Hinweis

- Jeder der nachfolgend aufgeführten Schritte muß innerhalb von 30 Sekunden ausgeführt werden. Bei Überschreitung dieser Zeit wird der Löschmodus automatisch deaktiviert. In diesem Fall muß die LEARN-Taste erneut gedrückt werden.

- 3 Drücken Sie die zu löschende Taste für 3 Sekunden zusammen mit der CLEAR-Taste, indem Sie einen Kugelschreiber oder ein ähnliches Objekt verwenden.** „C:OK“ erscheint im Displayfenster.

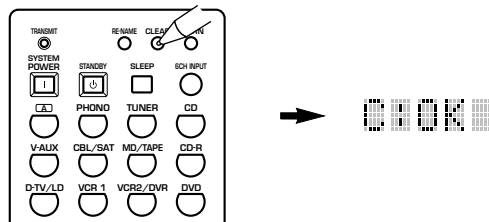

### Hinweis

- Wenn „NG“ am Display angezeigt wird, wurde der Löschkvorgang nicht korrekt ausgeführt. In diesem Fall die CLEAR-Taste noch einmal gedrückt halten, dann die Taste erneut drücken, deren Programmfunktion gelöscht werden soll.



- Wenn danach eine weitere Tastenfunktion gelöscht werden soll, die CLEAR-Taste noch einmal gedrückt halten, dann die Taste drücken, deren Programmfunktion gelöscht werden soll.

- 4 Drücken Sie erneut die LEARN-Taste, um den Lernmodus zu verlassen.**



### Hinweis

- „ERROR“ erscheint im Displayfenster, wenn Sie andere als in den einzelnen Schritten angegebene Tasten.

## Änderung der Quellenbezeichnung im Displayfenster

Sie können die Bezeichnung ändern, die im Displayfenster der Fernbedienung erscheint, wenn Sie eine unterschiedliche Bezeichnung von der Bezeichnung der ursprünglichen Eingangswahltaste verwenden möchten. Dies ist nützlich, wenn unterschiedliche Komponenten für eine Eingangswahltaste eingestellt werden.

- 1 Drücken Sie eine Eingangswahltaste oder die [A]-Taste, um die Quellenkomponente zu wählen, die Sie neu benennen möchten.** Die Bezeichnung der gewählten Komponente erscheint im Displayfenster.

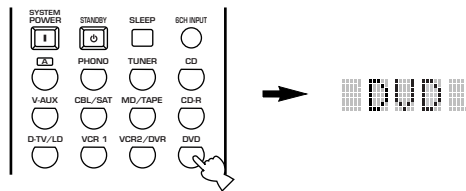

- 2 Drücken Sie die RE-NAME-Taste, indem Sie einen Kugelschreiber oder ein ähnliches Objekt verwenden.**



- 3 Drücken Sie die Taste ^ / v, um ein Zeichen zu wählen und einzugeben.**

Durch das Drücken der Taste v wird das Zeichen in der folgenden Reihenfolge geändert: A bis Z, a bis z, 0 bis 9, Leerstelle, - (Bindestrich) und / (Schrägstrich). (Durch Drücken der Taste ^ erfolgt die Wahl des Zeichens in umgekehrter Reihenfolge.)

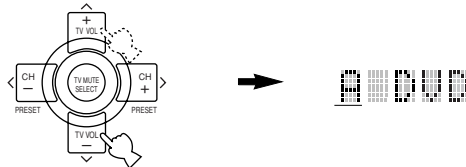

- 4 Drücken Sie die Taste < / >, um den Cursor an die nächste Position zu verschieben.**

Wiederholen Sie die Schritte 3 und 4, bis die neue Bezeichnung vollständig eingegeben wurde.

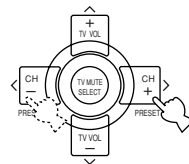

- Falls Sie sofort eine andere Quellenkomponente neu benennen möchten, drücken Sie die TV MUTE/SELECT-Taste, und wiederholen Sie die Schritte 1, 3 und 4.

- 5 Drücken Sie erneut die RE-NAME-Taste, um den Neubenennungsmodus zu verlassen.**



### Hinweis

- „ERROR“ erscheint im Displayfenster, wenn Sie andere als in den einzelnen Schritten angegebene Tasten oder gleichzeitig mehr als eine Taste drücken.

## Löschen von Lernfunktionen, neu benannten Quellenbezeichnungen und eingestellten Herstellercodes

Gelernte Funktionen und neu bezeichnete Quellennamen können gelöscht werden; ebenso können Herstellercodes eingegeben werden. Außerdem läßt sich die Fernbedienung auf die Werkseinstellung zurücksetzen.

- 1 Drücken Sie die CLEAR-Taste, indem Sie einen Kugelschreiber oder ein ähnliches Objekt verwenden.**



### Hinweis

- Falls Sie in den Schritten 2 und 3 während 30 Sekunden keine Taste drücken, wird der Löschprozeß abgebrochen. Falls dies eintritt, beginnen Sie nochmals ab Schritt 1.

- 2 Drücken Sie die Taste  $\wedge$  /  $\vee$ , um den Löschmodus zu wählen.**

Dieser Modus wird im Displayfenster in der folgenden Reihenfolge angezeigt.

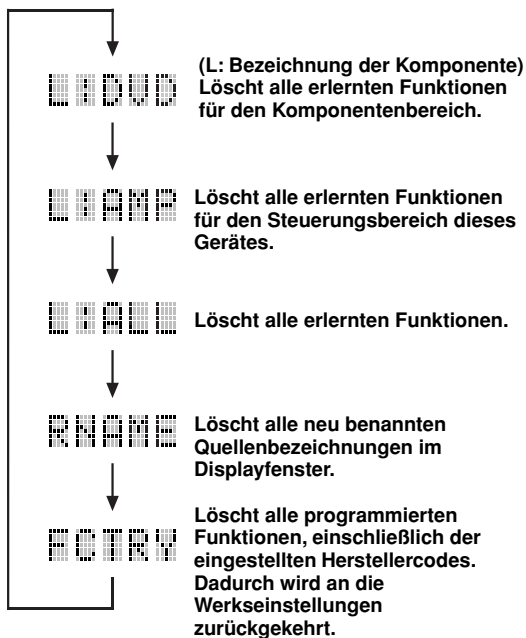
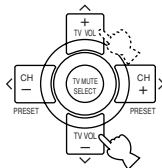

- 3 Drücken und halten Sie die CLEAR-Taste für etwa 3 Sekunden.**

„C:OK“ erscheint im Displayfenster.

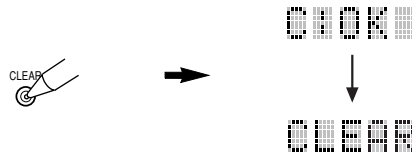

### Hinweis

- „C:NG“ erscheint im Displayfenster, wenn die Operation nicht erfolgreich war. In diesem Fall beginnen Sie nochmals ab Schritt 2.

- 4 Drücken Sie die CLEAR-Taste, um den Löschmodus zu verlassen.**



### Hinweis

- „ERROR“ erscheint im Displayfenster, wenn Sie andere als in den einzelnen Schritten angegebene Tasten oder gleichzeitig mehr als eine Taste drücken.

## Steuerungsbereich jeder Komponente

Die allgemeinen Bedienungstasten sind für jeden Bereich dargestellt. Manche dieser Tasten funktionieren vielleicht nicht in Abhängigkeit von Ihrer Komponente. Nach der Einstellung des Herstellercodes, drücken Sie eine Eingangswahltaste oder die **[A]**-Taste bzw. die Taste **SELECT**  $\Delta$  /  $\nabla$ , um eine Komponente zu wählen, die Sie steuern möchten.

### ■ Bedienung eines DVD-Players (DVD-Bereich)

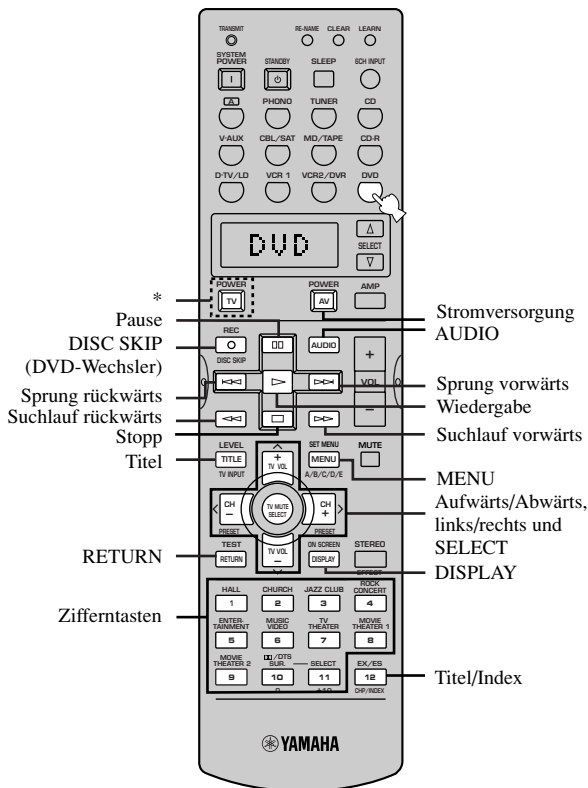

### ■ Bedienung eines Videorecorders (VCR 1 und VCR 2/DVR-Bereiche)

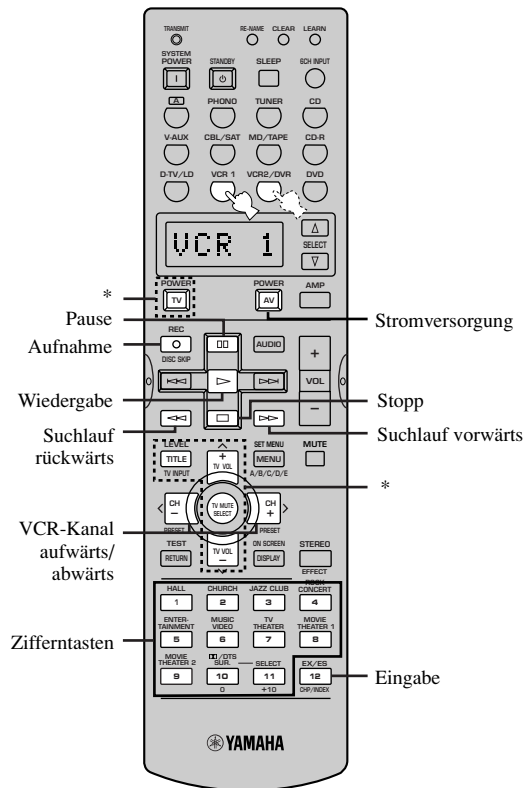

\* TV POWER funktioniert, um den Fernseher ein- oder auszuschalten, ohne den Eingang umzuschalten, wenn der Herstellercode für D-TV/LD oder PHONO eingestellt ist. Falls der Herstellercode für Ihren Fernseher sowohl im D-TV/LD- als auch im PHONO-Bereich eingestellt ist, dann wird dem Signal in dem D-TV/LD-Bereich Vorrang eingeräumt.

\* TV POWER, TV INPUT, TV VOL +/- und TV MUTE funktionieren für die Bedienung Ihres Fernsehers, ohne den Eingang umzuschalten, wenn der Herstellercode in D-TV/LD und PHONO eingestellt ist. Falls der Herstellercode für Ihren Fernseher sowohl im D-TV/LD- als auch im PHONO-Bereich eingestellt ist, wird dem Signal in dem D-TV/LD-Bereich Vorrang eingeräumt.

WEITERFÜHRENDE  
BEDIENUNGSVORGÄNGE

Deutsch

■ **Bedienung eines TV/Digital-TV (D-TV/LD-Bereich) oder eines Kabel-TV/Satelliten-TV (CBL/SAT-Bereich)**

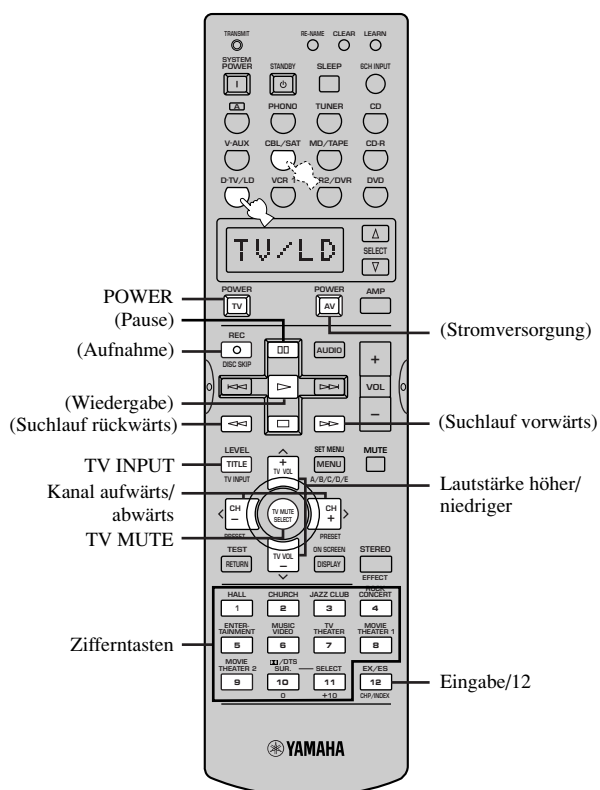

■ **Bedienung eines LD-Players (D-TV/LD-Bereich)**

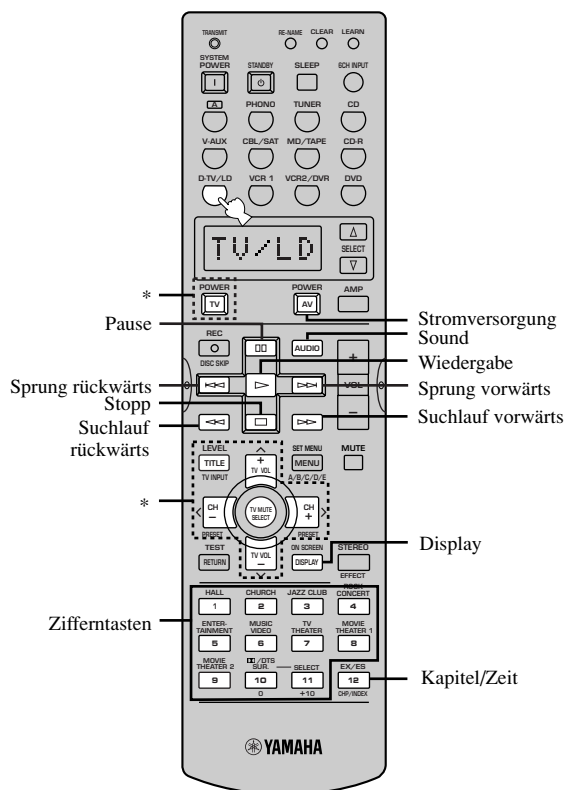

Die oben in Klammern aufgeführten Tasten (AV POWER, REC,  $\square$ ,  $\triangleright$ ,  $\llcorner$ ,  $\triangleright$ ,  $\square$ ) funktionieren für die Steuerung Ihres Videorecorders, ohne den Eingang auf VCR 1 umzuschalten, wenn der Herstellercode für VCR 1 eingestellt ist.

Stellen Sie den Herstellercode für Ihren LD-Player gemäß dem auf Seite 46 beschriebenen Einstellvorgang ein, da der Fernseher werkseitig auf diese Eingangswahltaste eingestellt wurde.

\* TV POWER, TV INPUT, TV CH +/-, TV VOL +/- und TV MUTE funktionieren für die Bedienung Ihres Fernsehers, ohne den Eingang umzuschalten, wenn der Herstellercode für PHONO eingestellt ist.

■ Bedienung eines CD-Players (CD-Bereich)

■ Bedienung eines CD-Recorders (CD-R-Bereich) oder eines MD-Recorders (MD/TAPE-Bereich)

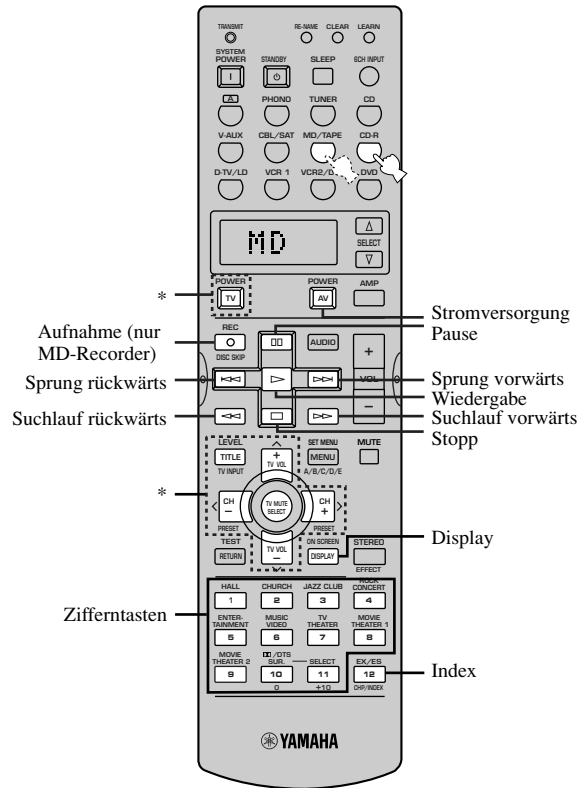
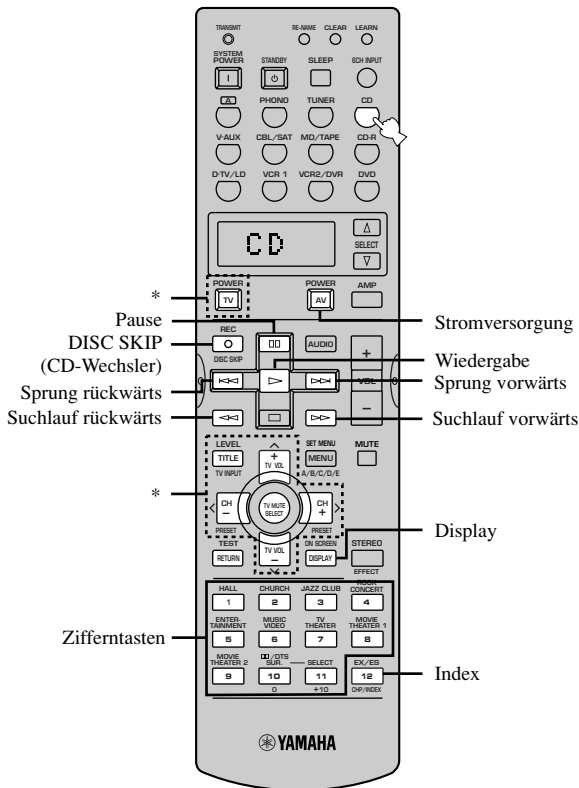

\* TV POWER, TV INPUT, TV CH +/-, TV VOL +/- und TV MUTE funktionieren für die Bedienung Ihres Fernsehers, ohne den Eingang umzuschalten, wenn der Herstellercode für D-TV/LD oder PHONO eingestellt ist. Falls der Herstellercode für Ihren Fernseher sowohl im D-TV/LD- als auch im PHONO-Bereich eingestellt ist, wird dem Signal in dem D-TV/LD-Bereich Vorrang eingeräumt.

\* TV POWER, TV INPUT, TV CH +/-, TV VOL +/- und TV MUTE funktionieren für die Bedienung Ihres Fernsehers, ohne den Eingang umzuschalten, wenn der Herstellercode für D-TV/LD oder PHONO eingestellt ist. Falls der Herstellercode für Ihren Fernseher sowohl im D-TV/LD- als auch im PHONO-Bereich eingestellt ist, wird dem Signal in dem D-TV/LD-Bereich Vorrang eingeräumt.

WEITERFÜHRENDE  
BEDIENUNGSVORGÄNGE

Deutsch

■ Bedienung eines Cassettendecks (MD/TAPE-Bereich)

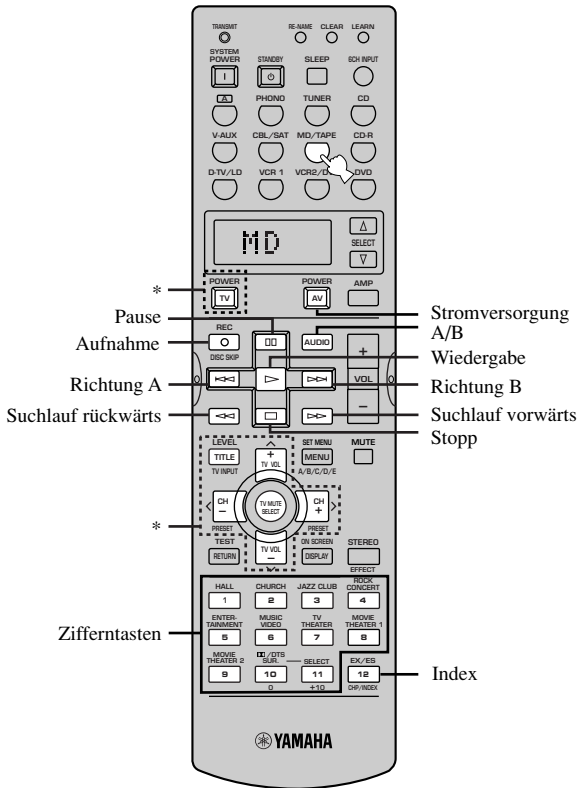

\* TV POWER, TV INPUT, TV CH +/-, TV VOL +/- und TV MUTE funktionieren für die Bedienung Ihres Fernsehers, ohne den Eingang umzuschalten, wenn der Herstellercode für D-TV/LD oder PHONO eingestellt ist. Falls der Herstellercode für Ihren Fernseher sowohl im D-TV/LD- als auch im PHONO-Bereich eingestellt ist, wird dem Signal in dem D-TV/LD-Bereich Vorrang eingeräumt.

■ Bedienung eines Tuners (TUNER-Bereich)

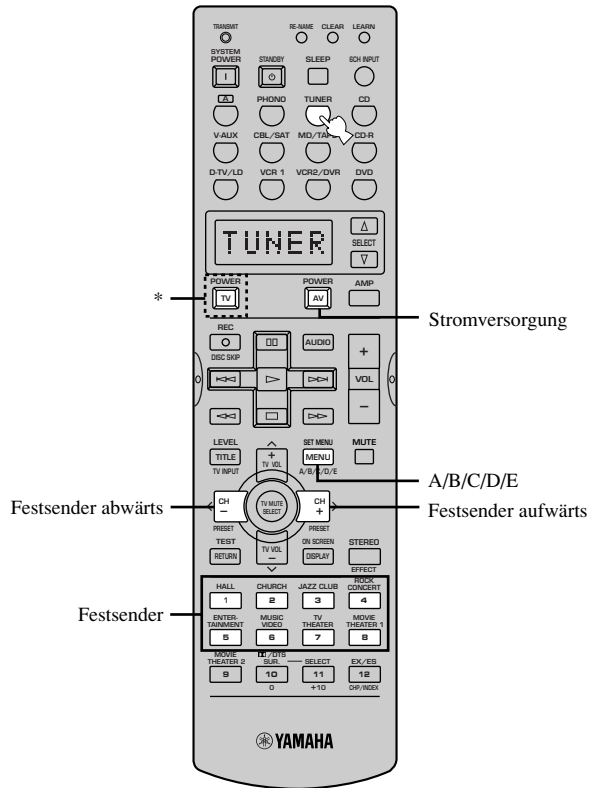

\* TV POWER funktioniert für die Bedienung Ihres Fernsehers, ohne den Eingang umzuschalten, wenn der Herstellercode für D-TV/LD oder PHONO eingestellt ist. Falls der Herstellercode für Ihren Fernseher sowohl im D-TV/LD- als auch im PHONO-Bereich eingestellt ist, wird dem Signal in dem D-TV/LD-Bereich Vorrang eingeräumt.

## ■ Bedienung der in der **[A]**-Taste eingestellten Komponente

Bei dieser Taste handelt es sich nicht um eine Eingangswahltaste; diese Taste ist vom Hersteller für eine zusätzliche Komponente vorgesehen (die nicht unbedingt mit diesem Gerät verbunden sein muß), Auf diese Weise kann diese Komponente gesteuert werden, ohne daß die Eingangssignalquelle dieses Geräts geändert werden muß. Der weiße Bereich in der unteren Abbildung kann für die Komponente verwendet werden, die auf die **[A]**-Taste eingestellt ist, wobei die Funktion jeder Taste unterschiedlich in Abhängigkeit von der Komponente ist.

Der LD-Player von YAMAHA wurde im Werk auf die **[A]**-Taste eingestellt. Falls Sie jedoch eine andere Komponente einstellen möchten, geben Sie den Herstellercode für die einzustellende Komponente in die **[A]**-Taste ein, indem Sie den auf Seite 46 beschriebenen Einstellungsvorgang für den Herstellercode befolgen.

TV POWER funktioniert für das Ein- und Ausschalten Ihres Fernsehers, ohne den Eingang umzuschalten, wenn der Herstellercode für D-TV/LD oder PHONO eingestellt ist. Falls der Herstellercode für Ihren Fernseher sowohl im D-TV/LD- als auch im PHONO-Bereich eingestellt ist, wird dem Signal in dem D-TV/LD-Bereich Vorrang eingeräumt.

Die Funktion dieser Tasten im dem Komponentensteuerbereich unterscheiden sich von der Komponente, die Sie für die **[A]**-Taste eingestellt haben.

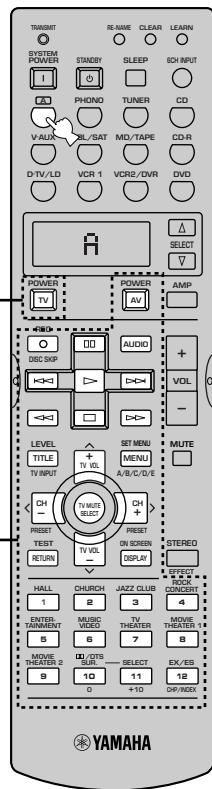

WEITERFÜHRENDE  
BEDIENUNGSVORGÄNGE

Deutsch

# EINSTELLMENÜ (SET MENU)

Das Einstellmenü (SET MENU) besteht aus 15 Posten, einschließlich der Einstellung des Lautsprechermodus, des Center-Graphik-Equalizers und der Parameter-Initialisierungsfunktion. Wählen Sie den entsprechenden Posten und stellen oder wählen Sie dessen Wert, wie erforderlich.



- Sie können die Posten in dem Einstellmenü (SET MENU) einstellen, während Sie eine Quelle wiedergeben.
- Wir empfehlen Ihnen, daß Sie die Posten im Einstellmenü (SET MENU) unter Verwendung eines Video-Monitors einstellen. Der Video-Monitor kann leichter abgelesen werden als das Fronttafel-Display dieses Gerätes, wenn Sie die Posten einstellen.

## Hinweis

- Die Anzeige am Fronttafel-Display entspricht der abkürzung des OSD-Bildschirmdialogs.

- 1 **SPEAKER SET**
  - 1A CENTER SP
  - 1B MAIN SP
  - 1C REAR L/R SP
  - 1D REAR CT SP
  - 1E LFE/BASS OUT
  - 1F MAIN LEVEL
  - 1G SP B SET
- 2 **LOW FRQ TEST**
- 3 **L/R BALANCE**
- 4 **HP TONE CTRL**
- 5 **CENTER GEQ**
- 6 **INPUT RENAME**
- 7 **I/O ASSIGNMENT**
  - 7A CMPNT-V INPUT
  - 7B OPTICAL OUT
  - 7C OPTICAL IN
  - 7D COAXIAL IN
- 8 **INPUT MODE**
- 9 **PARAM. INI**
- 10 **LFE LEVEL**
- 11 **D-RANGE**
- 12 **SP DELAY**
- 13 **DISPLAY SET**
- 14 **MEMORY GUARD**
- 15 **6CH INPUT SET**

## Einstellen der Posten am Einstellmenü (SET MENU)

Die Einstellung sollte unter Verwendung der Fernbedienung ausgeführt werden.

Die Erläuterung dieser Einstellschritte basiert auf SET MENU 2 LOW FRQ TEST.

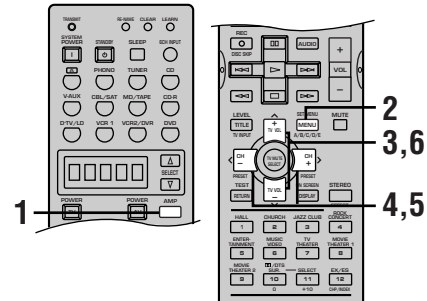

- 1 Drücken Sie die **AMP-Taste**, um den **AMP-Modus** zu wählen.

AMP erscheint im Anzeigefenster der Fernbedienung.



- 2 Drücken Sie die **SET MENU-Taste**, um das **Einstellmenü (SET MENU)** aufzurufen.



- 3 Drücken Sie wiederholt die Taste **^**/**v**, um einen Posten (1 bis 15) zu wählen, den Sie einstellen möchten.

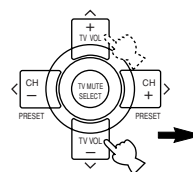

- Durch wiederholtes Drücken der SET MENU-Taste können Sie die Posten in der gleichen Reihenfolge wie durch das Drücken der **v**-Taste wählen.

## Hinweis

- Wenn **^** gedrückt wird, während SET MENU 1 gewählt ist, oder wenn **v** gedrückt wird, während SET MENU 15 gewählt ist, wird SET MENU deaktiviert. In diesem Fall die SET MENU-Taste erneut drücken, um SET MENU wieder aufzurufen.



**4 Drücken Sie die Taste </> einmal, um den Einstellmodus für den gewählten Posten aufzurufen.**

Die zuletzt von Ihnen ausgeführte Einstellung erscheint am Video-Monitor oder am Fronttafel-Display.

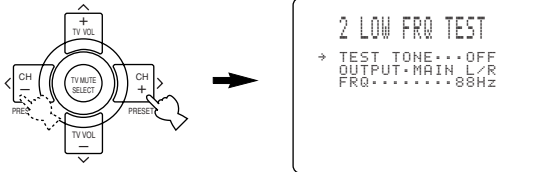

Abhängig von dem Posten, drücken Sie die Taste ^/v, um einen Unterposten zu wählen.

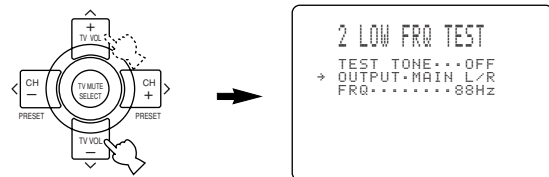

**5 Drücken Sie wiederholt die Taste </>, um die Einstellung des Postens zu ändern.**

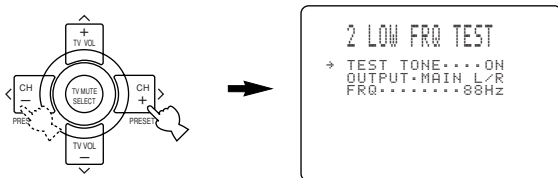

**6 Drücken Sie wiederholt die Taste ^/v, bis das Menü verschwindet, oder drücken Sie einfach eine der DSP-Programmgruppentasten, um das Einstellmenü (SET MENU) zu verlassen.**

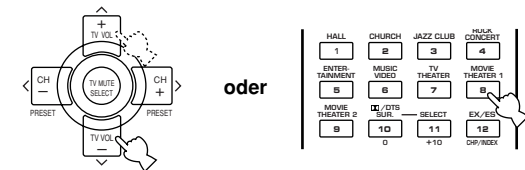

**Speicherschutz**

Der Schaltkreis für den Speicherschutz verhindert, daß die gespeicherten Daten verloren werden, wenn dieses Gerät in den Bereitschaftsmodus geschaltet ist. Falls der Netzstecker jedoch von der Netzdose abgezogen oder die Stromversorgung für länger als eine Woche unterbrochen wird, werden die gespeicherten Daten gelöscht. In einem solchen Fall müssen Sie die Daten nochmals einstellen.

**1 SPEAKER SET (Einstellungen des Lautsprechermodus)**

Verwenden Sie diese Funktion zur Wahl der geeigneten Ausgangsmodi für Ihre Lautsprecherkonfiguration.

**Hinweise**

- Wenn Digital-Signale mit 96 kHz Sampling an diesem Gerät eingespeist werden, sind die Pegelinstellungen in den Posten 1B, 1E und 1F möglich, wobei jedoch die Einstellungen in den Posten 1A, 1C und 1D nicht betroffen werden.
- Wenn 6CH INPUT als die Eingangsource gewählt ist, werden die Pegelinstellungen in den Posten 1A bis 1E nicht betroffen.



- Wählen Sie SML, wenn der Durchmesser Ihres Tieftonlautsprechers unter 16 cm liegt. Bei einem Durchmesser von mehr als 16 cm ist LRG zu wählen.

**1A CENTER SP (Center-Lautsprecher-Modus)**

Durch das Hinzufügen eines Center-Lautsprechers zu Ihrer Lautsprecherkonfiguration kann dieses Gerät gute Dialog-Ortung für viele Hörer und eine überlegende Synchronisation von Ton und Bild sicherstellen. Der OSD-Bildschirmdialog zeigt einen großen, kleinen oder keinen Center-Lautsprecher an, abhängig von der Einstellung dieses Postens.

Wahl: LRG (groß), SML (klein), NONE (kein)  
Anfängliche Einstellung: LRG

**LRG**

Wählen Sie diese Einstellung, wenn Sie einen großen Center-Lautsprecher verwenden. Der gesamte Bereich des Center-Kanalsignals wird an den Center-Lautsprecher geleitet.



**SML**

Wählen Sie diese Einstellung, wenn Sie einen kleinen Center-Lautsprecher verwenden. Die niedrigen Frequenzsignale (90 Hz und darunter) des Center-Kanals werden an den Lautsprecher geleitet, den Sie mit „1E LFE/BASS OUT“ wählen.



**NONE**

Wählen Sie diese Einstellung, wenn Sie keinen Center-Lautsprecher verwenden. Alle Center-Kanalsignale werden an die linken und rechten Hauptlautsprecher geleitet.



WEITERFÜHRENDE  
BEDIENUNGSVORGÄNGE

Deutsch

## ■ 1B MAIN SP (Hauptlautsprecher-Modus)

Der OSD-Bildschirmdialog zeigt große oder kleine Hauptlautsprecher an, abhängig davon, wie Sie diesen Posten einstellen.

Wahl: LARGE, SMALL

Anfängliche Einstellung: LARGE

### LARGE

Wählen Sie diese Einstellung, wenn Sie große Hauptlautsprecher verwenden. Der gesamte Bereich der linken und rechten Hauptkanalsignale wird an die linken und rechten Hauptlautsprecher geleitet.



### SMALL

Wählen Sie diese Einstellung, wenn Sie kleine Hauptlautsprecher verwenden. Die niedrigen Frequenzsignale (90 Hz und darunter) des Hauptkanals werden an den Lautsprecher geleitet, den Sie mit „1E LFE/BASS OUT“ wählen.



### Hinweis

- Falls Sie MAIN für „1E LFE/BASS OUT“ wählen, werden die niedrigen Frequenzsignale (90 Hz und darunter) des Hauptkanals an die Hauptlautsprecher geleitet, auch wenn Sie SMALL für den Hauptlautsprecher-Modus gewählt haben.

## ■ 1C REAR L/R SP (Modus für hintere Lautsprecher)

Der OSD-Bildschirmdialog zeigt große, kleine oder keine hinteren Lautsprecher ab, abhängig davon, wie Sie diese Posten einstellen.

Wahl: LRG (groß), SML (klein), NONE (keine)

Anfängliche Einstellung: LRG

### LRG

Wählen Sie diese Einstellung, wenn Sie große linke und rechte hintere Lautsprecher verwenden, oder wenn ein hinterer Subwoofer an die hinteren Lautsprecher angeschlossen ist. Der gesamte Bereich der hinteren Kanalsignale wird an die linken und rechten hinteren Lautsprecher geleitet.



### SML

Wählen Sie diese Einstellung, wenn Sie kleine linke und rechte hintere Lautsprecher verwenden. Die niedrigen Frequenzsignale (90 Hz und darunter) des hinteren Kanals werden an die Lautsprecher geleitet, die Sie mit „1E LFE/BASS OUT“ wählen.



### NONE

Wählen Sie diese Einstellung, wenn Sie keine hinteren Lautsprecher verwenden.



### Hinweis

- Wenn „1C REAR L/R SP“ auf NONE gesetzt ist, wird „1D REAR CT SP“ übergangen.



- Dieses Gerät wird auf den virtuellen CINEMA DSP-Modus geschaltet, indem Sie NONE für „1C REAR L/R SP“ wählen (siehe Seite 31).

## ■ 1D REAR CT SP (Modus für hinteren Center-Lautsprecher)

Durch Hinzufügen eines hinteren Center-Lautsprechers zu Ihrer Lautsprecherkonfiguration kann dieses Gerät realistischere Verteilung und Übergänge zwischen Vorder- und Rückseite gewährleisten. Die anfängliche Einstellung ist „LRG“.

### Hinweis

- Wenn „1C REAR L/R SP“ auf NONE gesetzt ist, wird „1D REAR CT SP“ übergangen.

Wahl; LRG (groß), SML (klein), NONE (kein)  
Anfängliche Einstellung: LRG

### LRG

Wählen Sie diese Einstellung, wenn Sie einen großen hinteren Center-Lautsprecher verwenden. Der gesamte Bereich der hinteren Center-Kanalsignale wird an den hinteren Center-Lautsprecher geleitet.



### SML

Wählen Sie diese Einstellung, wenn Sie einen kleinen hinteren Center-Lautsprecher verwenden. Die niedrigen Frequenzsignale (90 Hz und darunter) des hinteren Center-Kanals werden an die Lautsprecher geleitet, die Sie mit „1E LFE/BASS OUT“ wählen.



### NONE

Wählen Sie diese Einstellung, wenn Sie keinen hinteren Center-Lautsprecher verwenden. Alle hinteren Center-Kanalsignale werden an die linken und rechten hinteren Lautsprecher geleitet.



## ■ 1E LFE/BASS OUT (Baßausgangsmodus)

Die LFE-Signale enthalten Niederfrequenz-Effekte, wenn dieses Gerät ein Dolby Digital oder DTS-Signal decodiert. Niedrige Frequenzsignale sind als 90 Hz oder darunter definiert. Die niedrigen Frequenzsignale werden sowohl an die rechten und linken Hauptlautsprecher als auch an den Subwoofer geleitet (der Subwoofer kann sowohl für Stereo-Reproduktion als auch für ein DSP-Programm verwendet werden).

Wahl: SWFR (Subwoofer), MAIN, BOTH  
Anfängliche Einstellung: BOTH

### SWFR

Wählen Sie diese Einstellung, wenn Sie einen Subwoofer verwenden. Die LFE-Signale werden an den Subwoofer geleitet.

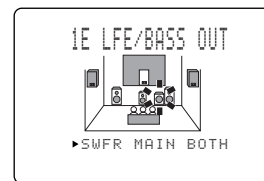

### MAIN

Verwenden Sie diese Einstellung, wenn Sie keinen Subwoofer verwenden. Die LFE-Signale werden an die Hauptlautsprecher geleitet.

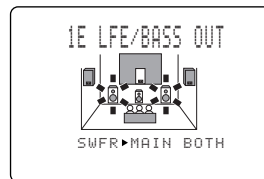

### BOTH

Verwenden Sie diese Einstellung, wenn Sie einen Subwoofer verwenden und die niedrigen Frequenzsignale des Hauptkanals mit den LFE-Signalen mischen möchten. Die LFE-Signale für die Hauptlautsprecher links/rechts werden sowohl über die rechten/linken Lautsprecher als auch über den Subwoofer ausgegeben.

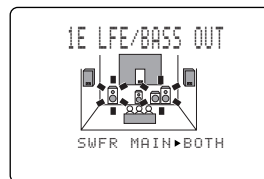

### Hinweis

- Die niedrigen Frequenzsignale (90 Hz und darunter) von allen Haupt-, Center-, hinteren und hinteren Center-Kanälen werden an den LFE-Kanal geleitet, wenn Sie die Einstellung für kleine Lautsprecher in den Posten 1A, 1B, 1C und 1D wählen.

## 1F MAIN LEVEL (Hauptpegel-Modus)

Ändern Sie diese Einstellung, wenn Sie den Ausgangspegel der Center-, hinteren (L/R)- und hinteren Center-Lautsprecher nicht an die Hauptlautsprecher anpassen können, da die Hauptlautsprecher eine ungewöhnlich hohe Effizienz aufweisen.

Wahl: Normal, -10 dB

Anfängliche Einstellung: Normal

### Normal

Wählen Sie diese Einstellung, wenn Sie unter Verwendung des Testtons den Ausgangspegel Ihrer Effekt-Lautsprecher an den Ausgangspegel Ihrer Hauptlautsprecher anpassen können.

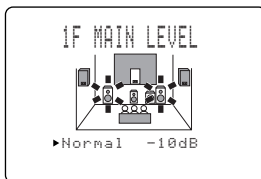

### -10 dB

Wählen Sie diese Einstellung, wenn Sie unter Verwendung des Testtons den Ausgangspegel Ihrer Effekt-Lautsprecher nicht an den Ausgangspegel Ihrer Hauptlautsprecher anpassen können.

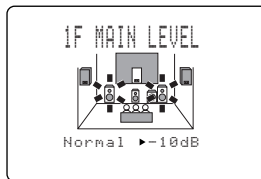

## 1G SP B SET (Einstellung der Lautsprecher B)

Diese Funktion verwenden, um die Position der Hauptlautsprecher zu bestimmen, die mit den SPEAKERS B-Anschlußklemmen verbunden werden sollen.

Wahlmöglichkeiten: MAIN, ZONE B

Anfangseinstellung: MAIN

### MAIN

Diese Position verwenden, um die SPEAKERS A und B ein- bzw. auszuschalten, wenn die mit den SPEAKERS B-Anschlußklemmen verbundenen Lautsprecher im Haupthörraum aufgestellt sind.

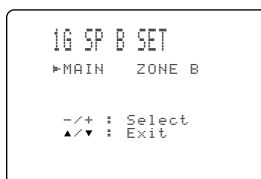

### ZONE B

Diese Funktion verwenden, wenn die mit den SPEAKERS B-Anschlußklemmen verbundenen Lautsprecher in einem zweiten Hörraum aufgestellt sind. Wenn SPEAKERS A auf OFF und SPEAKERS B auf ON gestellt sind, sind alle Effektlautsprecher im Haupthörraum stummgeschaltet, und das Tonsignal wird nur über SPEAKERS B abgegeben. Wenn ein DSP-Programm aktiviert ist, schaltet dieses Gerät automatisch in den virtuellen CINEMA DSP-Modus. Wenn die Kopfhörer mit den PHONES-Anschlußbuchsen im virtuellen CINEMA DSP-Modus verbunden sind, schaltet das Gerät in den SILENT CINEMA DSP-Modus; in diesem Betriebszustand wird das Tonsignal sowohl über die Kopfhörer als auch über SPEAKERS B abgegeben.



## 2 LOW FRQ TEST

Verwenden Sie diese Funktion, um den Ausgangspegel des Subwoofers so einzustellen, daß er zu den anderen Lautsprechern in Ihrer Konfiguration paßt. Ändern Sie diese Einstellung mit der Fernbedienung, während Sie in der bevorzugten Hörposition sitzen.

**1 Drücken Sie die Taste </>, um „TEST TONE“ auf ON zu stellen, und stellen Sie die Lautstärke mit der Taste VOLUME +/- so ein, daß Sie den Ton hören können.**

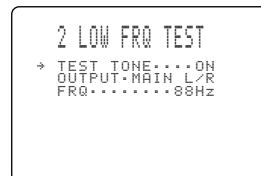

### Hinweise

- Stellen Sie die Lautstärke nicht zu hoch ein.
- Falls Sie den Testton nicht hören können, verringern Sie die Lautstärke, schalten Sie dieses Gerät auf den Bereitschaftsmodus, und stellen Sie sicher, daß alle Anschlüsse richtig ausgeführt wurden.

**2 Drücken Sie die Taste ∨, um an „OUTPUT“ zu gelangen, und betätigen Sie die Taste </>, um den Lautsprecher zu wählen, den Sie mit dem Subwoofer vergleichen möchten.**

Falls SWFR gewählt ist, wird der Testton über 90 Hz nicht von dem Subwoofer ausgegeben. Der Testton wird nicht notwendiger Weise von dem gewählten Lautsprecher ausgegeben. Der Ausgangsmodus des Testtons hängt von der Einstellung „1 SPEAKER SET“ im Einstellmenü (SET MENU) ab.

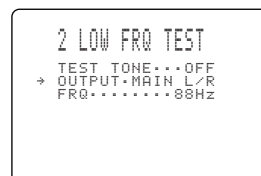

- 3** Drücken Sie die Taste  $\vee$ , um an „FRQ“ zu gelangen, und betätigen Sie danach die Taste  $\langle / \rangle$ , um die Frequenz zu wählen, die Sie verwenden möchten.

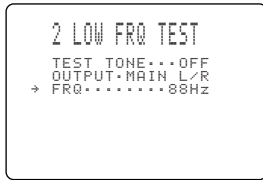

- 4** Stellen Sie die Lautstärke des Subwoofers mit den Reglern an dem Subwoofer so ein, daß sie mit der Lautstärke des Lautsprechers übereinstimmt, mit dem Sie ihn vergleichen.

**Über den Testton**

Der Testton wird von einem Tongenerator erzeugt. Der Tongenerator erzeugt ein enges Band an Rauschen, das von dem Bandpaßfilter neben dem breitbandigen Rauschen um eine Scheitelfrequenz zentriert wird. Sie können die Scheitelfrequenz in Schritten von einer sechstel Oktave von 35 Hz bis zu 250 Hz einstellen. Sie können den Testton nicht nur für die Einstellung des Pegels des Subwoofers verwenden, sondern auch die niedrige Frequenzcharakteristik des Hörraumes damit überprüfen. Die niedrigen Frequenzen werden besonders von der Position des Hörers, der Aufstellung der Lautsprecher, der Polarität des Subwoofers und anderen Bedingungen beeinflusst.

**Digital-Generator (erzeugt Breitband-Rauschen)**

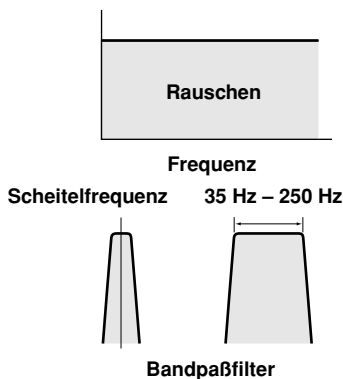

**3 L/R BALANCE (Balance der linken und rechten Hauptlautsprecher)**

Verwenden Sie diese Funktion für die Einstellung der Balance des Ausgangspegel von den linken und rechten Hauptlautsprechern.

Regelbereich: 10 Schritte für L/R  
Anfängliche Einstellung: 0 dB für L/R

**Drücken Sie die Taste  $\rangle$  oder  $\langle$ , um den Ausgangspegel des linken bzw. des rechten Hauptlautsprechers zu vermindern.**



**4 HP TONE CTRL (Kopfhörer-Klangregelung)**

Verwenden Sie diese Funktion, um den Pegel der Bässe und Höhen einzustellen, wenn Sie Kopfhörer verwenden.

Regelbereich (dB): -6 bis +3 für BASS (Bässe) und TRBL (Höhen)

Anfängliche Einstellung: 0 dB für BASS (Bässe) und TRBL (Höhen)



**5 CENTER GEQ (Center-Graphik-Equalizer)**

Verwenden Sie diese Funktion, um den eingebauten 5-Band Graphik-Equalizer so einzustellen, daß die Klangqualität des Center-Lautsprechers an die des linken und rechten Hauptlautsprechers angepaßt ist. Sie können dabei die Frequenzen 100 Hz, 300 Hz, 1 kHz, 3 kHz oder 10 kHz wählen.

Regelbereich (dB): -6 bis +6

Anfängliche Einstellung: 0 dB für 5-Band

- 1** Drücken Sie die Taste  $\vee$  oder  $\wedge$ , um eine höhere bzw. niedrigere Frequenz zu wählen.

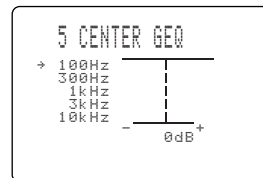

- 2** Drücken Sie die Taste  $\langle / \rangle$ , um den Pegel der gewählten Frequenz einzustellen.

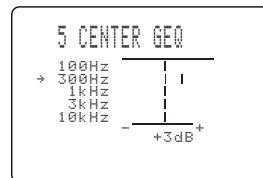

- Sie können den Ton des Center-Lautsprechers überwachen, während Sie diesen Posten mit Hilfe des Testtons einstellen. Drücken Sie die TEST-Taste bevor Sie mit dem vorhergehenden Vorgang beginnen. „TEST DOLBY SUR.“ erscheint am Video-Monitor, und der Testton wechselt unter den verschiedenen Lautsprechern. Sobald Sie mit diesem Vorgang beginnen, verbleibt der Testton am Center-Lautsprecher, und Sie können hören, wie der Klang ändert, wenn Sie die verschiedenen Frequenzpegel einstellen. Um den Testton zu stoppen, drücken Sie die TEST-Taste (siehe Seiten 24 und 25).

WEITERFÜHRENDE  
BEDIENUNGSVORGÄNGE

Deutsch

## 6 INPUT RENAME

Verwenden Sie diese Funktion, um die Bezeichnung des Eingangs zu ändern, die am OSD-Bildschirmdialog oder am Fronttafel-Display erscheint.

- 1 Drücken Sie eine Eingangswahltaste (oder verwenden Sie die Taste INPUT), um den Eingang zu wählen, dessen Bezeichnung Sie ändern möchten.

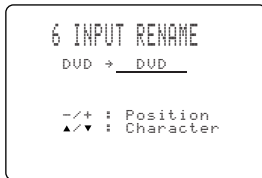

- 2 Drücken Sie die AMP-Taste, um den AMP-Modus zu wählen.



- 3 Drücken Sie die Taste </>, um die Unterstreichung \_ unter das Zeichen zu bringen, das Sie bearbeiten möchten.

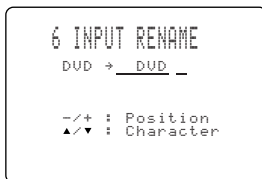

- 4 Drücken Sie die Taste ^/v, um das gewünschte Zeichen zu wählen, und verwenden Sie die Taste </>, um an das nächste Zeichen zu gelangen.
  - Drücken Sie die Taste v oder ^, um das Zeichen in der folgenden bzw. umgekehrten Reihenfolge zu ändern:  
A bis Z, Leerstelle, 0 bis 9, Leerstelle, a bis z, Leerstelle, #, \*, + usw.
  - Befolgen Sie den vorhergehenden Vorgang, um auch andere Eingänge neu zu benennen.

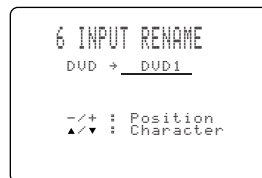

### Hinweis

- Sie können bis zu acht Zeichen für die Neubenennung eines Eingangs verwenden.

- 5 Drücken Sie wiederholt die Taste >, um die INPUT RENAME-Funktion zu verlassen.

## 7 I/O ASSIGNMENT

Sie können die Buchsen gemäß den zu verwendenden Komponenten zuordnen, wenn die Einstellungen der COMPONENT VIDEO-Eingangsbuchsen oder der DIGITAL INPUT/OUTPUT-Buchsen (Komponentenbezeichnungen für die Buchsen) dieses Gerätes unterschiedlich von den Komponenten sind. Dadurch können Sie die Buchsenzuordnung ändern und mehr Komponenten anschließen. Sobald Sie eine Zuordnung ausgeführt haben, können Sie diese Komponente mit der Taste INPUT (oder den Eingangswahltasten auf der Fernbedienung) wählen.

### 7A CMPNT-V INPUT für COMPONENT VIDEO INPUT-Buchsen [A] und [B]

Wahl: [A] DVD, V-AUX, VCR 2/DVR, VCR 1, CBL/SAT, D-TV/LD  
[B] CBL/SAT, D-TV/LD, DVD, V-AUX, VCR 2/DVR, VCR 1

Anfängliche [A] DVD  
Einstellungen: [B] CBL/SAT

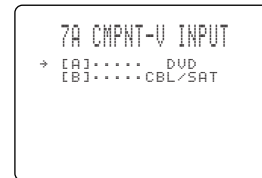

### 7B OPTICAL OUT für OPTICAL OUTPUT-Buchsen (1) und (2)

Wahl: (1) MD/TAPE, CD-R, CD, PHONO, V-AUX, VCR 2/DVR, VCR 1, CBL/SAT, D-TV/LD, DVD  
(2) CD-R, CD, PHONO, V-AUX, VCR 2/DVR, VCR 1, CBL/SAT, D-TV/LD, DVD, MD/TAPE

Anfängliche (1) MD/TAPE  
Einstellungen: (2) CD-R

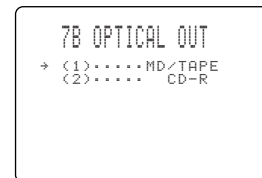

## ■ 7C OPTICAL IN für OPTICAL INPUT-Buchsen (3) bis (6)

- Wahl:
- (3) CD, PHONO, VCR 2/DVR, VCR 1, CBL/SAT, D-TV/LD, DVD, MD/TAPE, CD-R
  - (4) CD-R, CD, PHONO, VCR 2/DVR, VCR 1, CBL/SAT, D-TV/LD, DVD, MD/TAPE
  - (5) DVD, MD/TAPE, CD-R, CD, PHONO, VCR 2/DVR, VCR 1, CBL/SAT, D-TV/LD
  - (6) CBL/SAT, D-TV/LD, DVD, MD/TAPE, CD-R, CD, PHONO, VCR 2/DVR, VCR 1

- Anfängliche (3) CD  
 Einstellungen: (4) CD-R  
 (5) DVD  
 (6) CBL/SAT

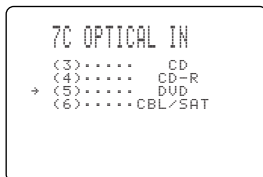

## ■ 7D COAXIAL IN für COAXIAL INPUT-Buchsen (7) und (8)

- Wahl:
- (7) CD, PHONO, V-AUX, VCR 2/DVR, VCR 1, CBL/SAT, D-TV/LD, DVD, MD/TAPE, CD-R
  - (8) D-TV/LD, DVD, MD/TAPE, CD-R, CD, PHONO, V-AUX, VCR 2/DVR, VCR 1, CBL/SAT

- Anfängliche (7) CD  
 Einstellungen: (8) D-TV/LD

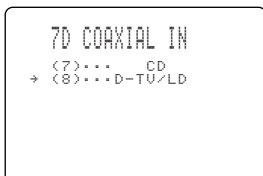

### Hinweis

- Sie können nicht den gleichen Posten mehr als einmal für den gleichen Buchsentyp wählen.

## 8 INPUT MODE (anfänglicher Eingangsmodus)

Verwenden Sie diese Funktion für die Bezeichnung des Eingangsmodus für an die DIGITAL INPUT-Buchsen angeschlossene Quellen, wenn Sie dieses Gerät einschalten (für Einzelheiten über den Eingangsmodus siehe Seite 28).



- Wahl: AUTO, LAST  
 Anfängliche Einstellung: AUTO

### AUTO

Wählen Sie diese Einstellung, um es dem Gerät zu gestatten, den Typ des Eingangssignals automatisch festzustellen und den entsprechenden Modus zu wählen.

### LAST

Wählen Sie diese Einstellung, um dieses Gerät so einzustellen, daß es den zuletzt für diese Quelle verwendeten Eingangsmodus automatisch wählt.

## 9 PARAM. INI (Parameter-Initialisierung)

Verwenden Sie diese Funktion für die Initialisierung der Parameter für jedes DSP-Programm innerhalb einer DSP-Programmgruppe. Wenn Sie eine DSP-Programmgruppe initialisieren, kehren alle Parameterwerte innerhalb dieser Gruppe auf ihre anfänglichen Einstellungen zurück.

**Drücken Sie die entsprechende Zifferntaste für das DSP-Programm, das Sie initialisieren möchten.**

Der Asteriskus (\*) neben der Programmnummer bedeutet, daß die Parameterwerte geändert wurden.

```

9 PARAM. INI
 1  2  3  *4
*5  6  7  8
 9 *10
Press No. Key
  
```

### Hinweise

- Sie können die individuellen DSP-Programme innerhalb einer Gruppe nicht separat initialisieren.
- Die Parameterwerte der DSP-Programme ändern nicht, wenn Sie eine Programmgruppe initialisieren, die keine Asteriskus-Markierungen (\*) aufweist.
- Wenn „14 MEMORY GUARD“ auf ON gestellt ist (siehe Seite 66), können Sie keine der Programmgruppen initialisieren.
- Sobald Sie eine DSP-Programmgruppe initialisiert haben, können Sie nicht mehr automatisch auf die vorhergehenden Parametereinstellungen zurückkehren.

## 10 LFE LEVEL

Diese Einstellung ist nur wirksam, wenn dieses Gerät Dolby Digital oder DTS-Signale decodiert.

Verwenden Sie diese Funktion, um den Ausgangspegel des LFE-Kanals (niedriger Frequenz-Effekt) einzustellen, wenn Sie Dolby Digital oder DTS-Signale wiedergeben. Das LFE-Signal enthält auch den Sound mit niederfrequenten Spezialeffekt, der nur zu speziellen Szenen hinzugefügt wird.

Regelbereich (dB): -20 bis 0 für SPEAKER und HEADPHONE

Anfängliche Einstellung: 0 dB für SPEAKER und HEADPHONE

**1 Drücken Sie die Taste  $\vee/\wedge$ , um den einzustellenden Posten zu wählen.**

```

10 LFE LEVEL
→ SPEAKER.....0dB
  HEADPHONE.....0dB
  
```

**2 Drücken Sie die Taste  $\langle / \rangle$ , um den LFE-Pegel einzustellen.**

```

10 LFE LEVEL
→ SPEAKER.....-11dB
  HEADPHONE.....0dB
  
```

### Hinweis

- Stellen Sie den LFE-Pegel gemäß der Kapazität Ihres Subwoofers oder Ihrer Kopfhörer ein.

## 11 D-RANGE (Dynamikbereich)

Verwenden Sie diese Funktion für die Einstellung des Dynamikbereichs. Diese Einstellung ist nur wirksam, wenn dieses Gerät Dolby Digital Signale decodiert.

```

11 D-RANGE
→ SP: MAX STD MIN
  HP: MAX STD MIN
  
```

Wahl: MAX, STD, MIN

Anfängliche Einstellung: MAX (sowohl für die Lautsprecher als auch für die Kopfhörer)

### MAX

Wählen Sie die Einstellung „MAX“ für Spielfilme.

### STD

Wählen Sie die Einstellung „STD“ (Standard) für allgemeine Verwendung.

### MIN

Wählen Sie die Einstellung „MIN“, wenn Sie Quellen mit extrem niedrigem Lautstärkepegel hören möchten.



## 12 SP DELAY

Verwenden Sie diese Funktion für die Einstellung der Verzögerung des Sounds des Center- und hinteren Center-Kanals. Diese Funktion kann verwendet werden, wenn der Klang mit einer Dolby Digital- oder DTS-Signalquelle usw. über die Center-Lautsprecher abgegeben wird. Idealerweise sollten der Center-Lautsprecher und der hintere Center-Lautsprecher gleichen Abstand wie der linke und rechte Hauptlautsprecher von der Hörposition haben. In den meisten Situationen wird jedoch der Center-Lautsprecher oder der hintere Center-Lautsprecher auf gleicher Linie wie die Hauptlautsprecher bzw. die hinteren Lautsprecher angeordnet. Durch Verzögerung des Sounds vom Center-Lautsprecher und hinteren Center-Lautsprecher kann die erscheinende Entfernung des Center-Lautsprechers und des hinteren Center-Lautsprechers zur hauptsächlichen Hörposition eingestellt werden, so daß sie gleich wie Entfernung zwischen den linken und rechten Hauptlautsprechern bzw. den linken und rechten hinteren Lautsprechern zu der Hörposition erscheint. Die Einstellung der Verzögerungszeit für den Center-Lautsprecher ist besonders wichtig, um den Dialog die nötige Tiefe zu verleihen.

**1** Die  $\wedge/\vee$ -Taste drücken, um „UNIT“ zu wählen.

**2** Die Tasten  $\langle / \rangle$  drücken, um die für die Eingabe zu wählende Einheit zu bestimmen.

Entweder „msec“, „meters“ oder „feet“ wählen.

### Hinweise

- Die Eingabepositionen sind je nach gewählter Einheit verschieden.
- Wenn „meters“ oder „feet“ gewählt wurde, ist die Entfernung zwischen Hörposition und jedem Lautsprecher einzugeben.

**3** Die  $\wedge/\vee$ -Taste drücken, um den Lautsprecher zu wählen, für den die Verzögerungszeit eingestellt werden soll.

**4** Die Tasten  $\langle / \rangle$  drücken, um die Verzögerungszeit einzugeben.

Für einen höheren Wert die Taste  $\rangle$  drücken; für einen niedrigeren Wert die Taste  $\langle$  drücken.

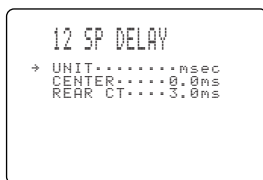

Wahrnehmung des Center-Lautsprechers

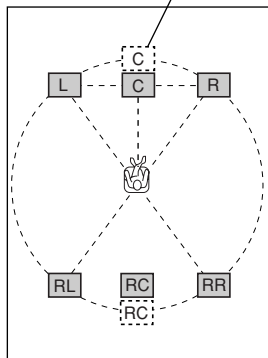

## ■ Einstellung mit „msec“

Regelbereich: 0 bis 5,0 ms (für Center-Lautsprecher),  
0 bis 30,0 ms (für hinteren Center-Lautsprecher)

Anfängliche Einstellungen: 0 ms (für Center-Lautsprecher), 3,0 ms (für hinteren Center-Lautsprecher)

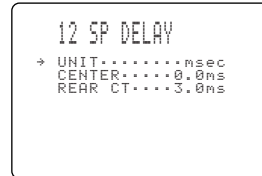

## ■ Einstellung mit „meters“

Regelbereich: 0,15 bis 30,00 m (für Hauptlautsprecher L/R, Center-Lautsprecher, hinteren Lautsprecher L/R, hinteren Center-Lautsprecher)

Anfängliche Einstellungen: 3,00 m (für Hauptlautsprecher L/R, Center-Lautsprecher, hinteren Lautsprecher L/R), 2,10 m (für hinteren Center-Lautsprecher)

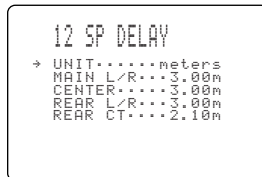

## ■ Einstellung mit „feet“

Regelbereich: 0,5 bis 100 ft (für Hauptlautsprecher L/R, Center-Lautsprecher, hinteren Lautsprecher L/R, hinteren Center-Lautsprecher)

Anfängliche Einstellungen: 10,0 ft (für Hauptlautsprecher L/R, Center-Lautsprecher, hinteren Lautsprecher L/R), 7,0 ft (für hinteren Center-Lautsprecher)

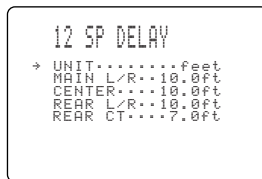

### Hinweis

- Es wird keine Verzögerungszeit gesetzt, wenn der gleiche Abstand für die Hauptlautsprecher L/R und den Center-Lautsprecher, bzw. für die hinteren Lautsprecher L/R und dem hinteren Center-Lautsprecher bei „meters“ oder „feet“ eingegeben wird.

## 13 DISPLAY SET

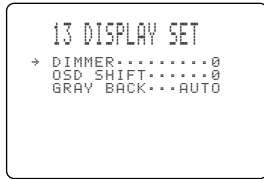

### ■ DIMMER

Sie können die Helligkeit des Fronttafel-Displays einstellen.

Regelbereich: -4 bis 0

Anfängliche Einstellung: 0

### ■ OSD SHIFT (OSD-Versatzposition)

Diese Einstellung wird verwendet, um die vertikale Position des OSD-Bildschirmdialogs einzustellen.

Regelbereich: +5 (abwärts) bis -5 (aufwärts)

Anfängliche Einstellung: 0

**Drücken Sie die Taste > oder <, um die Position des OSD-Bildschirmdialogs abzusenken bzw. anzuheben.**

### ■ GRAY BACK

Wenn AUTO für die Eingabe der Bildschirmdisplay-Parameter gewählt wird, erscheint der Bildschirm-Hintergrund in grauer Farbe, solange kein Videosignal anliegt. Nichts wird am Bildschirm angezeigt, wenn OFF für das On-Screen-Display gewählt wird.

Wahl: AUTO, OFF

Anfängliche Einstellung: AUTO

## 14 MEMORY GUARD

Verwenden Sie diese Funktion, um eine versehentliche Änderung der Parameterwerte der DSP-Programme und anderer Einstellungen dieses Gerätes zu verhindern.

Wahl: ON, OFF

Anfängliche Einstellung: OFF



Wählen Sie ON, um die folgenden Funktionen zu schützen:

- DSP-Programmparameter
- Alle Posten des Einstellmenüs (SET MENU)
- Pegeln des Center-Lautsprechers, der hinteren Lautsprecher, des hinteren Center-Lautsprechers und des Subwoofers
- OSD-Modus (Bildschirmdialog)

### Hinweise

- Wenn „14 MEMORY GUARD“ auf ON gestellt ist, können Sie den Testton nicht verwenden.
- Wenn „14 MEMORY GUARD“ auf ON gestellt ist, können Sie die Posten des Einstellmenüs (SET MENU) nicht wählen.

## 15 6CH INPUT SET

Verwenden Sie diese Funktion, um die Richtung der Signale festzulegen, die den Center- und Subwoofer-Kanälen zugeleitet werden, wenn die Quellenkomponente an den 6CH INPUT-Buchsen angeschlossen ist.

### ■ 15A CENTER to (Richtung der Signale des Center-Kanals)

Mit dieser Position kann die Richtung der Signale eingegeben werden, die an der CENTER-Buchse anliegen.

Wahl: CENTER, MAIN

Anfängliche Einstellung: CENTER



#### CENTER

Die Eingangssignale werden über den Center-Lautsprecher abgegeben.

#### MAIN

Die Eingangssignale werden den Hauptlautsprechern L/R mit dem gleichen Pegel zugeleitet.

### ■ 15B SWFR to (Richtung der Signale, die am Subwoofer anliegen)

Mit dieser Position kann die Richtung der Signale eingegeben werden, die an der SUBWOOFER-Buchse anliegen.

Wahl: SWFR, MAIN

Anfängliche Einstellung: SWFR



#### SWFR

Die Eingangssignale werden über den Subwoofer abgegeben.

#### MAIN

Die Eingangssignale werden den Hauptlautsprechern L/R mit dem gleichen Pegel zugeleitet.

# EINSTELLUNG DES PEGELS DER EFFEKT-LAUTSPRECHER

Sie können den Ausgangspegel jedes Effekt-Lautsprechers (Center-Lautsprecher, linker und rechter hinterer Lautsprecher und Subwoofer) einstellen, während Sie eine Musikquelle hören.

Diese Einstellung sollte mit der Fernbedienung ausgeführt werden.

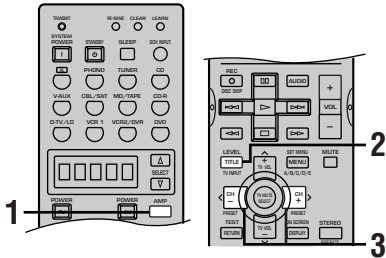

**1** Drücken Sie die AMP-Taste, um den AMP-Modus zu wählen.



**2** Drücken Sie wiederholt die LEVEL-Taste, um den (die) Lautsprecher zu wählen, den (die) Sie einstellen möchten.

Mit jedem Drücken der LEVEL-Taste ändert der angewählte Lautsprecher und erscheint am Fronttafel-Display sowie am Video-Monitor in der folgenden Reihenfolge: Center-Lautsprecher, rechter hinterer Lautsprecher, hinterer Center-Lautsprecher, linker hinterer Lautsprecher und Subwoofer.

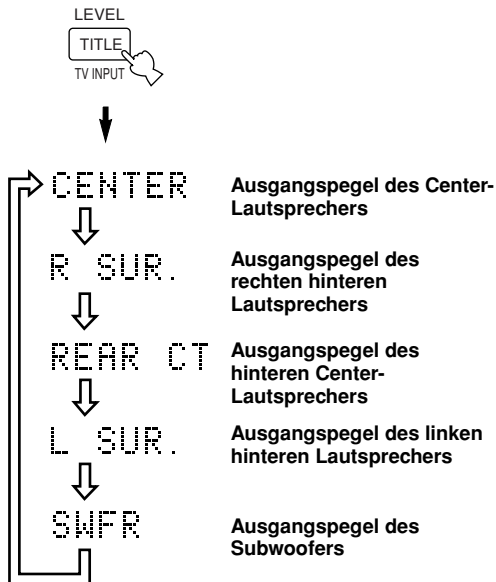

- Sobald Sie die LEVEL-Taste gedrückt haben, können Sie den (die) einzustellenden Lautsprecher auch durch Drücken der Taste  $\vee / \wedge$  wählen.

**3** Drücken Sie die Taste  $\langle / \rangle$ , um den Lautsprecher-Ausgangspegel einzustellen.

- Der Regelbereich für den Center-Lautsprecher oder den linken und rechten hinteren Lautsprecher reicht von +10 dB bis zu -10 dB.
- Der Regelbereich für den Subwoofer reicht von 0 dB bis zu -20 dB.

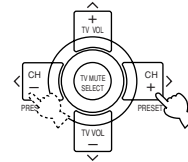

## Hinweise

- Wenn die Lautsprecher-Ausgangsmodi für „1A CENTER SP“ und „1C REAR L/R SP“ auf NONE gestellt sind, und „1E LFE/BASS OUT“ auf MAIN gestellt ist, dann kann der Ausgangspegel dieser Lautsprecher nicht eingestellt werden, da kein Sound von diesen Lautsprechern abgestrahlt wird.
- Wenn Sie den Ausgangspegel mit LEVEL einstellen, werden die mit dem Testton ausgeführten Einstellungen geändert.
- Es wird empfohlen, daß Sie die Lautsprecher (mit Ausnahme des Subwoofers) durch Einhaltung der unter „Verwendung des Testtons“ auf den Seiten 24 und 25 beschriebenen Vorgänge einstellen.

## Speicherschutz

Der Schaltkreis für den Speicherschutz verhindert, daß die gespeicherten Daten verloren werden, auch wenn dieses Gerät auf den Bereitschaftsmodus geschaltet ist. Falls jedoch der Netzstecker von der Netzdose abgetrennt wird, oder es zu Stromausfall für länger als eine Woche kommt, gehen die gespeicherten Daten verloren. In diesem Fall müssen Sie den Ausgangspegel erneut einstellen.

WEITERFÜHRENDE  
BEDIENUNGSVORGÄNGE

Deutsch

# EINSCHLAF-TIMER

Verwenden Sie diese Funktion, um dieses Gerät automatisch auf den Bereitschaftsmodus zu schalten, nachdem die eingestellte Zeitspanne abgelaufen ist. Der Einschlaf-Timer ist dann nützlich, wenn Sie sich zu Bett begeben und vor dem Einschlafen mit diesem Gerät noch eine Quelle wiedergeben oder aufnehmen möchten. Der Einschlaf-Timer schaltet auch die an die AC OUTLET(S) Kaltgeräte-Steckdosen angeschlossenen externen Komponenten aus.

Der Einschlaf-Timer kann nur mit der Fernbedienung eingestellt werden.



- Durch den Anschluß eines im Fachhandel erhältlichen Timers an dieses Gerät, können Sie auch einen Weckalarm-Timer einstellen. Für Einzelheiten siehe die Bedienungsanleitung des Timers.

## Einstellen des Einschlaf-Timers

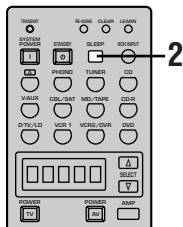

**1** Wählen Sie eine Quelle, und beginnen Sie mit der Wiedergabe der Quellenkomponente.

**2** Die SLEEP-Taste wiederholt drücken, um die Zeitspanne einzugeben.

Mit jedem Drücken der SLEEP-Taste ändert die Anzeige am Fronttafel-Display in der folgenden Reihenfolge. Die SLEEP-Anzeige blinkt, während die Zeitspanne für den Einschlaf-Timer geändert wird.

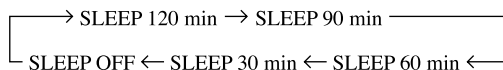

Die „SLEEP“-Anzeige leuchtet bald am Fronttafel-Display auf, nachdem der Einschlaf-Timer eingestellt wurde. Das Display kehrt danach auf die vorhergehende Anzeige zurück.



## Freigabe des Einschlaf-Timers

**Drücken Sie wiederholt die SLEEP-Taste, bis „SLEEP OFF“ am Fronttafel-Display erscheint.**

Nach einigen Sekunden verschwindet der Schriftzug „SLEEP OFF“, die „SLEEP“-Anzeige erlischt und das Display kehrt auf die vorhergehende Anzeige zurück.

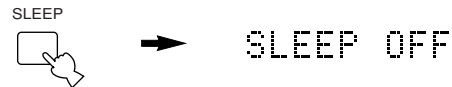

- Die Einstellung des Einschlaf-Timers kann auf freigegeben werden, indem dieses Gerät unter Verwendung der STANDBY-Taste an der Fernbedienung (oder der STANDBY/ON-Taste auf der Fronttafel) auf den Bereitschaftsmodus geschaltet oder der Netzstecker von der Netzdose abgezogen wird.

# EDITIEREN DER PARAMETER DER SOUNDFELDPROGRAMME

## Was ist ein Soundfeld?

Was wirklich die reichen, vollen Töne eines gespielten Instruments ausmacht, sind die mehrfachen Reflexionen von den Wänden des Raumes. Zusätzlich zu der „Live“-Darbietung des Sounds, gestatten uns diese Reflexionen eine Ortung des Musikers im Soundfeld, sowie eine Bestimmung der Größe und Form des Raumes, in dem wir sitzen.

### ■ Elemente eines Soundfeldes

In jedem Umfeld gelangen zusätzlich zu dem direkten Schall von dem Instrument des Musikers auch zwei bestimmte Arten von Reflexionen an unsere Ohren, die in Kombination das Soundfeld ausmachen.

#### Frühe Reflexionen

Der reflektierte Sound erreicht unsere Ohren sehr schnell (50 ms – 100 ms nach dem direkten Sound), nachdem er von nur einer Fläche, z.B. der Decke oder einer Wand, reflektiert wurde. Die frühen Reflexionen fügen in Wirklichkeit Klarheit zu dem direkten Sound hinzu.

#### Nachhall

Der Nachhall wird durch die Reflexionen von mehr als einer Fläche – Wände, Decke, Rückseite des Raumes – in vielzähliger Form erzeugt, so daß sie kombiniert ein tönendes „Nachglühen“ vermitteln. Sie sind nicht richtungsabhängig, und verringern die Klarheit des direkten Sounds.

Direkter Sound, frühe Reflexionen und darauffolgender Nachhall helfen uns gemeinsam bei der Bestimmung der Größe und Form des Raumes; dabei handelt es sich um Informationen, welche der Digital-Soundfeld-Prozessor reproduziert, um die Soundfelder zu kreieren.

Falls Sie die richtigen frühen Reflexionen und den nachfolgenden Nachhall in Ihrem Hörraum kreieren könnten, würden Sie in der Lage sein, Ihr eigenes Hörumfeld zu erstellen. Die Akustik in Ihrem Raum könnte auf die eines Konzertsaaes, einer Tanzhalle oder virtuell jede Raumgröße geändert werden. Diese gewünschte Erzeugung von Soundfeldern ist genau das, was YAMAHA mit dem Digital-Soundfeld-Prozessor ausgeführt hat.

## Parameter der Soundfeldprogramme

Die DSP-Programme bestehen aus einigen Parametern, welche die erscheinende Raumgröße, die Nachhallzeit, den Abstand von Ihrer Hörposition zu den Musikern usw. bestimmen. In jedem Programm wurden diese Parameter mit von YAMAHA präzise Berechneten Werten eingestellt, um in jedem Programm eigenes Soundfeld zu erzeugen. Es wird empfohlen, daß Sie die DSP-Programme ohne Änderung der verschiedenen Werte der Parameter verwenden; dieses Gerät gestattet es Ihnen jedoch auch, Ihre eigenen Soundfelder zu kreieren. Beginnen Sie mit einem der eingebauten Programme, und stellen Sie danach die Parameter wunschgemäß ein.

Jedes DSP-Programm weist einen Satz von Parametern auf, die Ihnen eine Änderung des akustischen Umfeldes gestatten, um genau den von Ihnen gewünschten Effekt zu kreieren. Diese Parameter entsprechen den vielen natürlichen, akustischen Faktoren, welche das Soundfeld kreieren, das Sie in einem tatsächlichen Konzertsaal oder in einem anderen Hörumfeld erfahren. So beeinflußt zum Beispiel die Größe des Raumes die Zeitspanne zwischen den frühen Reflexionen. Der „ROOM SIZE“-Parameter in vielen DSP-Programmen ändert das Timing zwischen diesen Reflexionen, so daß damit die Form des „Raumes“ geändert wird, in dem Sie hören. Zusätzlich zu der Raumgröße haben die Form des Raumes und die Eigenschaften seiner Flächen einen großen Einfluß auf den endgültigen Sound. Flächen, welche den Schall absorbieren, verursachen z.B. ein schnelles Abklingen der Reflexionen und das Nachhalls, wogegen stark reflektierende Flächen ein längeres Andauern der Reflexionen gestatten. Die Digital-Soundfeldparameter gestatten Ihnen nun eine Kontrolle dieser und vieler anderer Faktoren, die zu Ihrem persönlichen Soundfeld beitragen, so daß Sie die Konzertsäle, Theater usw. „neu konstruieren“ können, um maßgeschneiderte Hörumfelder für ideale Anpassung an die Stimmung und Musik zu erhalten.

Siehe „BESCHREIBUNG DER DIGITAL-SOUNDFELDPARAMETER“ auf den Seiten 71 bis 74.

## Änderung der Parametereinstellungen

Sie können mit den werksseitig eingestellten Parametern hochwertigen Sound genießen. Obwohl Sie die anfänglichen Einstellungen nicht ändern müssen, so können Sie doch einige der Parameter ändern, um diese an die Eingangsquelle in Ihrem Hörraum anzupassen.

Diese Einstellungen sollten mit der Fernbedienung ausgeführt werden.



- Wir empfehlen Ihnen das Editieren dieser Parameter unter Verwendung eines Video-Monitors. Sie können den Video-Monitor leichter sehen, als das Fronttafel-Display.

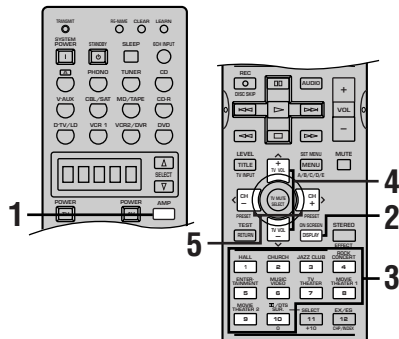

- Drücken Sie die AMP-Taste, um den AMP-Modus zu wählen.

AMP erscheint im Anzeigefenster der Fernbedienung.



- Schalten Sie den Video-Monitor ein, und drücken Sie wiederholt die ON SCREEN-Taste, um den vollen Anzeigemodus zu wählen.



- Wählen Sie ein DSP-Programm, das Sie einstellen möchten.

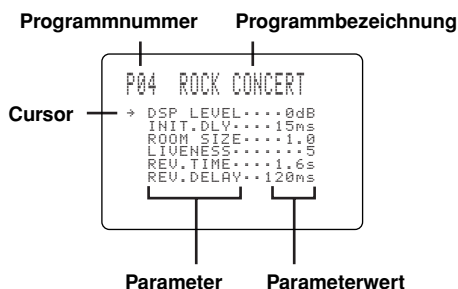
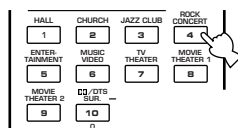

Beispiel für die Anzeige der Parametereinstellungen

70

- Drücken Sie die Taste  $\wedge / \vee$ , um den Parameter zu wählen.

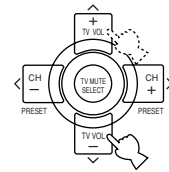

- Drücken Sie die Taste  $\langle / \rangle$ , um den Parameterwert zu ändern.

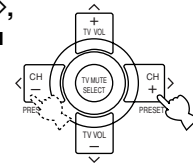

- Falls Sie den Parameter auf einem von dem werksseitig eingestellten Wert abweichenden Wert einstellen, erscheint einer Asteriskus-Markierung (\*) neben der Parameterbezeichnung auf dem Video-Monitor.

- Wiederholen Sie die obigen Schritte 3 bis 5 wie erforderlich, um andere Programmparameter zu ändern.

### Hinweise

- Die verfügbaren Parameter werden vielleicht auf mehr als einer OSD-Seite für manche Programme angezeigt. Um durch die Seiten zu blättern, drücken Sie die Taste  $\wedge / \vee$ .
- Sie können die Parameterwerte nicht ändern, wenn „14 MEMORY GUARD“ im Einstellmenü (SET MENU) auf ON gestellt ist. Falls Sie die Parameterwerte ändern möchten, stellen Sie „14 MEMORY GUARD“ auf OFF (siehe Seite 66).

### Speicherschutz

Der Schaltkreis für den Speicherschutz verhindert, daß die abgespeicherten Daten verloren gehen, wenn Sie dieses Gerät auf den Bereitschaftsmodus schalten, den Netzstecker von der Netzdose abtrennen, oder wenn es zu vorübergehendem Stromausfall kommt. Falls jedoch die Stromversorgung für länger als eine Woche unterbrochen wird, werden die von Ihnen editierten Parameterwerte auf ihre Werksseitigen zurückgestellt. Falls dies eintritt, müssen Sie die Parameterwerte erneut editieren.

## Rückstellen der Parameter auf die werksseitigen Werte

### Rückstellen mancher Parameter auf die werksseitigen Werte

Wählen Sie den Parameter, den Sie zurückstellen möchten. Danach drücken und halten Sie die Taste  $\langle / \rangle$ , bis der Wert vorübergehend an dem werksseitigen Wert stoppt. Die Asteriskus-Markierung (\*) neben der Parameterbezeichnung verschwindet vom Video-Monitor.

### Rückstellen aller Parameter auf die werksseitigen Werte

Verwenden Sie „9 PARAM. INT“ im Einstellmenü (SET MENU), um alle Parameterwerte aller DSP-Programme innerhalb der gewählten Gruppe auf die werksseitigen Werte zurückzustellen (siehe Seite 64). Diese Operation stellt alle Parameterwerte aller DSP-Programme innerhalb der gewählten Gruppe auf die werksseitigen Werte zurück.

# BESCHREIBUNG DER DIGITAL-SOUNDFELDPARAMETER

Sie können die Werte bestimmter Digital-Soundfeldparameter so einstellen, daß die Soundfelder präzise in Ihrem Hörraum reproduziert werden. Nicht alle der folgenden Parameter sind in allen Programmen enthalten.

## ■ DSP LEVEL

**Regelbereich –6 dB – +3 dB**

**Funktion:** Mit diesem Parameter kann der Pegel für all DSP-Effektklänge innerhalb eines engen Bereichs eingestellt werden.  
**Beschreibung:** Abhängig von der Akustik des Hörraums kann der Pegel des DSP-Effektklangs in Relation zum Direktklang verstärkt bzw. abgeschwächt werden.

## ■ INIT. DLY (Anfängliche Verzögerung)

[P. INT. DLY für das Präsenz-Soundfeld]

**Regelbereich 1 – 99 msec.**

**Funktion:** Dieser Parameter ändert die erscheinende Entfernung von dem Quellensound, indem die Verzögerung zwischen dem direkten Sound und den ersten Reflexionen eingestellt wird, wie sie von dem Hörer vernommen werden.

**Beschreibung:** Je kleiner der Wert, um so näher erscheint die Soundquelle zum Hörer. Je größer der Wert, um so weiter entfernt erscheint Soundquelle. Für einen kleinen Raum sollte dieser Parameter auf einen kleinen Wert, für einen großen Raum auf einen großen Wert eingestellt werden.

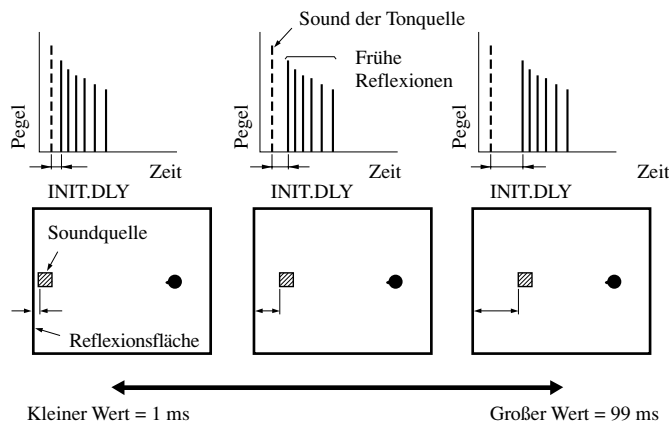

## ■ ROOM SIZE

[P. ROOM SIZE für das Präsenz-Soundfeld]

**Regelbereich 0,1 – 2,0**

**Funktion:** Dieser Parameter stellt die erscheinende Größe des Surround-Soundfeldes ein. Je größer der Wert, um so größer wird das Surround-Soundfeld.

**Beschreibung:** Da der Sound wiederholt in einem Raum reflektiert wird, wird mit zunehmender Größe der Halle eine längere Zeitspanne zwischen dem ursprünglich reflektierten Sound und den nachfolgenden Reflexionen benötigt. Durch Steuerung dieser Zeitspanne zwischen den reflektierten Sounds, können Sie die erscheinende Größe des virtuellen Saales ändern. Durch die Änderung dieses Parameters von 1 auf 2 wird die erscheinende Länge des Raumes verdoppelt.

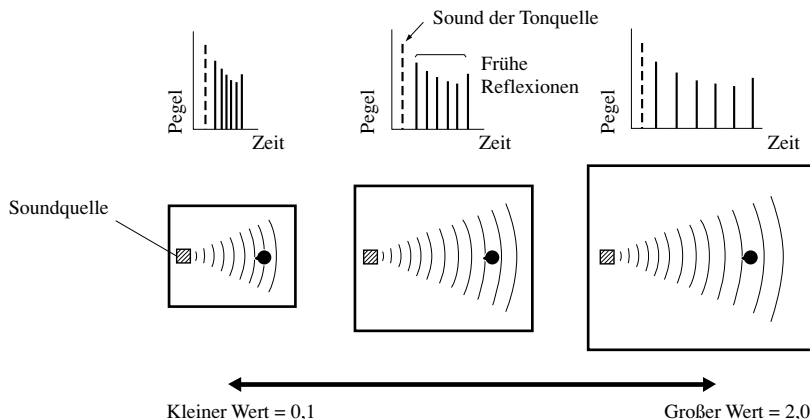

ZUSÄTZLICHE  
INFORMATIONEN

Deutsch

**LIVENESS**

**Regelbereich 0 – 10**

**Funktion:** Dieser Parameter stellt die Reflexion der virtuellen Wände in der Halle ein, indem er die Rate ändert, mit der die frühen Reflexionen abklingen.

**Beschreibung:** Die frühen Reflexionen einer Soundquelle klingen viel schneller in einem Raum ab, der akustisch absorbierende Wände aufweist; langsames Abklingen kann dagegen in einem Raum mit stark reflektierenden Flächen festgestellt werden. Ein Raum mit akustisch absorbierenden Flächen wird als „toter“ Raum bezeichnet, wogegen ein Raum mit stark reflektierenden Flächen als „lebendig“ eingestuft wird. Der LIVENESS-Parameter läßt Sie die Abklingrate für die frühen Reflexionen einstellen, d.h. die „Lebendigkeit“ eines Raumes.

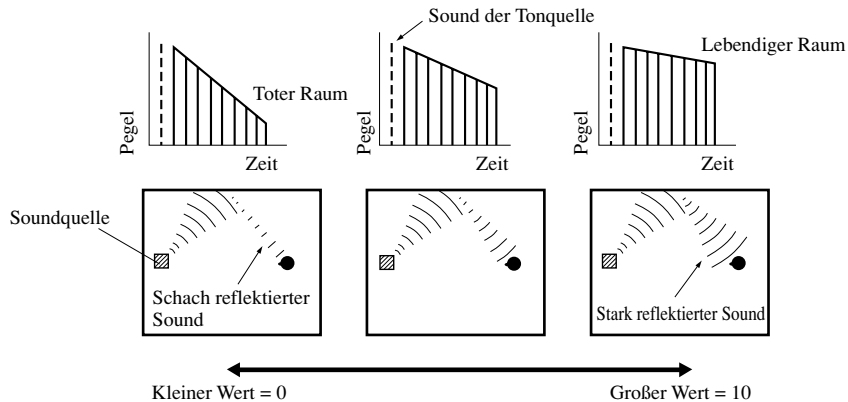

**S. DELAY (Surround-Verzögerung) Regelbereich 0 – 49 msek. (Der Bereich hängt von dem SignalfORMAT ab.)**

**Funktion:** Mit diesem Parameter wird die Verzögerungszeit für die Surroundsignale und das Surround-Klangfeld eingestellt.

**S. INIT. DLY (Anfängliche Surround-Verzögerung) Regelbereich 1 – 49 msek.**

**Funktion:** Dieser Parameter stellt die Verzögerung zwischen dem direkten Sound und der ersten Reflexion auf der Surround-Seite des Soundfeldes ein. Sie können diesen Parameter nur einstellen, wenn mindestens zwei vordere Kanäle und zwei hintere Kanäle verwendet werden.

**S. ROOM SIZE (Surround-Raumgröße) Regelbereich 0,1 – 2,0**

**Funktion:** Dieser Parameter stellt die anscheinende Größe des Surround-Soundfeldes ein.

**S. LIVENESS (Surround-Lebendigkeit) Regelbereich 0 – 10**

**Funktion:** Dieser Parameter stellt das anscheinende Reflexionsvermögen der virtuellen Wände in dem Surround-Soundfeld ein.

**RC. INIT. DLY (Anfängliche Verzögerung für hinteres Center-Soundfeld) Regelbereich 1 – 49 msek.**

**Funktion:** Dieser Parameter stellt die Verzögerung zwischen dem direkten Sound und der ersten Reflexion im hinteren Center-Soundfeld ein.

**RC. ROOM SIZE (Raumgröße für hinteres Center-Soundfeld) Regelbereich 0,1 – 2,0**

**Funktion:** Dieser Parameter stellt die anscheinende Größe des hinteren Center-Soundfeldes ein.

**RC. LIVENESS (Hintere Center-Lebendigkeit) Regelbereich 0 – 10**

**Funktion:** Dieser Parameter stellt das anscheinende Reflexionsvermögen der virtuellen Wand in dem hinteren Center-Soundfeld ein.



**REV. TIME (Nachhallzeit)**

**Regelbereich 1,0 – 5,0 sek.**

**Funktion:** Dieser Parameter stellt die erforderliche Zeitspanne für den dichten, nachfolgenden Nachhallsound auf ein Abklingen von 60 dB (bei 1 kHz) ein. Damit wird die anscheinende Größe des akustischen Umfeldes über einen extrem weiten Bereich geändert.

**Beschreibung:** Stellen Sie eine längere Nachhallzeit für „tote“ Quellen und Hörraumumfelder bzw. eine kürzere Zeit für „lebendige“ Quellen und Hörraumumfelder ein.

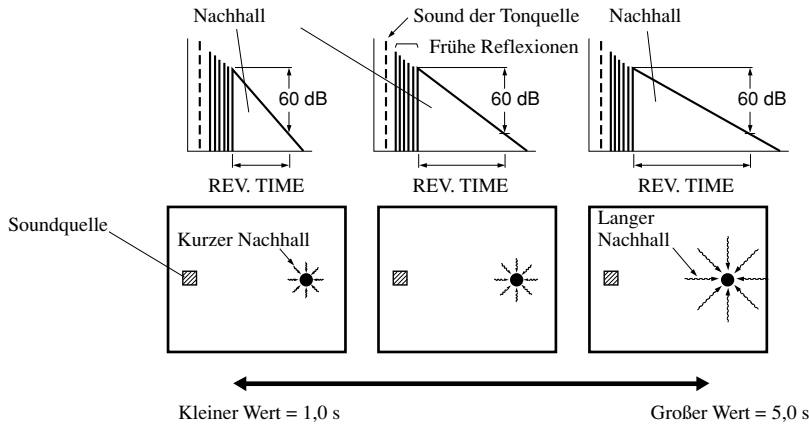

**REV. DELAY (Nachhallverzögerung)**

**Regelbereich 0 – 250 msek.**

**Funktion:** Dieser Parameter stellt die Zeitdifferenz zwischen dem Beginn direkten Sounds und dem Beginn des Nachhallsounds ein.

**Beschreibung:** Je größer der Wert, um so später beginnt der Nachhallsound. Ein späterer Nachhallsound vermittelt Ihnen das Gefühl, daß Sie sich in einem großen akustischen Umfeld befinden.

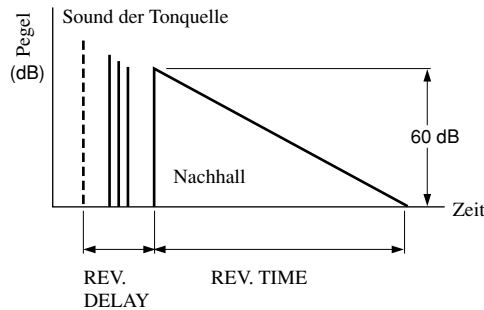

**REV. LEVEL (Nachhallpegel)**

**Regelbereich 0 – 100 %**

**Funktion:** Dieser Parameter stellt die Lautstärke des Nachhallsounds ein.

**Beschreibung:** Je größer der Wert, um so stärker wird der Nachhall.

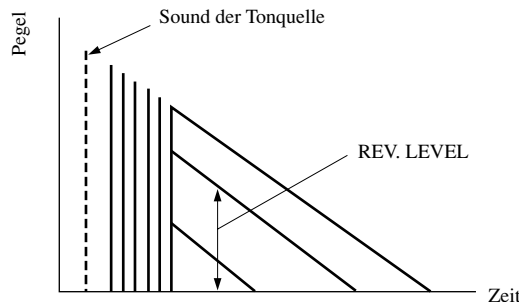

ZUSÄTZLICHE  
INFORMATIONEN

Deutsch

**Für 6ch Stereo****■ CT LEVEL (Center-Pegel)****Regelbereich 0 – 100 %**

Funktion: Diese Parameter stellen den Lautstärkepegel für jeden Kanal in dem 6-Kanal-Stereo-Modus ein.

**■ RL LEVEL (Hinterer linker Pegel)****Regelbereich 0 – 100 %**

Funktion: Diese Parameter stellen den Lautstärkepegel für jeden Kanal in dem 6-Kanal-Stereo-Modus ein.

**■ RR LEVEL (Hinterer rechter Pegel)****Regelbereich 0 – 100 %**

Funktion: Diese Parameter stellen den Lautstärkepegel für jeden Kanal in dem 6-Kanal-Stereo-Modus ein.

**■ RC LEVEL (Hinterer Center-Pegel)****Regelbereich 0 – 100 %**

Funktion: Diese Parameter stellen den Lautstärkepegel für jeden Kanal in dem 6-Kanal-Stereo-Modus ein.

**Für PRO LOGIC II Music****■ PANORAMA****Regelbereich OFF/ON**

Funktion: Erweitert das vordere Stereo-Bild, um die Surround-Lautsprecher für einen umhüllenden Effekt einzuschließen.

**■ DIMENSION****Regelbereich –3 – STD – +3**

Funktion: Stellt das Soundfeld langsam gegen die Vorder- oder Rückseite ein.

**■ CT WIDTH (Center-Breite)****Regelbereich 0 – 7**

Funktion: Stellt das Center-Bild von allen drei vorderen Lautsprechern zu variierenden Graden ein.

**Für DTS Neo: 6 Music****■ C. IMAGE (Mittlere Abbildung)****Regelbereich 0 – 0,5**

Funktion: Stellt das Center-Bild von allen drei vorderen Lautsprechern zu variierenden Graden ein.

# STÖRUNGSBESEITIGUNG

Beachten Sie die folgende Tabelle, wenn Sie eine Störung des Gerätes vermuten. Falls das aufgetretene Problem in der Tabelle nicht aufgelistet ist oder die nachfolgenden Instruktionen nicht helfen, schalten Sie dieses Gerät auf den Bereitschaftsmodus, ziehen Sie den Netzstecker von der Netzdose ab, und wenden Sie sich an den nächsten YAMAHA-Fahhändler oder Kundendienst.

## ■ Allgemeines

Problem	Ursache	Abhilfe
<b>Das Gerät wird nicht eingeschaltet, wenn Sie die STANDBY/ ON-Taste (oder die SYSTEM POWER-Taste) drücken, oder schaltet bald nach dem Einschalten auf den Bereitschaftsmodus.</b>	Das Netzkabel ist nicht angeschlossen, oder der Stecker ist nicht vollständig eingesteckt.	Schließen Sie das Netzkabel richtig an.
	Der IMPEDANCE SELECTOR-Schalter an der Rückwand ist nicht vollständig in die linke oder rechte Position gestellt.	Stellen Sie den Schalter vollständig in seine linke oder rechte Position, wenn dieses Gerät auf den Bereitschaftsmodus geschaltet ist.
	Die Schutzschaltung wurde aktiviert.	Achten Sie darauf, daß alle Lautsprecherdrähte richtig an dieses Gerät angeschlossen sind, und daß die einzelnen blanken Drähte nichts anderes als die entsprechenden Schraubenklammern berühren.
	Das Gerät war einem starken elektrischen Störeinfluß ausgesetzt (wie zum Beispiel während eines Gewitters oder bei starker statischer Elektrizität).	Das Gerät in den Bereitschaftsmodus schalten, das Netzkabel abziehen und nach 30 Sekunden wieder einstecken; danach kann der Normalbetrieb wieder aufgenommen werden.
<b>Der OSD-Bildschirmdialog arbeitet nicht.</b>	Die Einstellung für das On-Screen-Display ist auf „DISPLAY OFF“ gestellt.	Wählen Sie den vollständigen Anzeige- oder den kurzen Anzeigemodus (siehe Seite 22).
	Die GRAY BACK-Einstellung unter „13 DISPLAY SET“ im Einstellmenü (SET MENU) ist auf OFF gestellt, und kein Video-Signal wird an dem Gerät eingespeist.	Stellen Sie GRAY BACK auf AUTO ein, um immer den OSD-Bildschirmdialog zu erhalten (siehe Seite 66).
<b>Kein Ton und/oder kein Bild.</b>	Falscher Anschluß der Eingangs- oder Ausgangskabel.	Schließen Sie die Kabel richtig an. Falls das Problem weiterhin besteht, sind vielleicht die Kabel defekt.
	Es wurde keine passende Eingangsquelle gewählt.	Wählen Sie die entsprechende Eingangsquelle mit der Taste INPUT oder der Taste 6CH (INPUT) (oder den Eingangswahltaeten) (siehe Seite 26).
	Die Lautsprecheranschlüsse wurden nicht richtig ausgeführt.	Führen Sie die Anschlüsse richtig aus (siehe Seiten 11, 12).
	Die zu verwendenden Hauptlautsprecher wurden nicht richtig ausgewählt.	Wählen Sie die Hauptlautsprecher mit der SPEAKERS A- und/ oder B-Taste (siehe Seite 26).
	Die Lautstärke ist zuge dreht.	Drehen Sie die Lautstärke auf.
	Der Ton ist stummgeschaltet.	Drücken Sie die MUTE-Taste oder eine beliebige Operationstaste dieses Gerätes, um die Stummschaltung freizugeben, und stellen Sie danach die Lautstärke ein (siehe Seite 27).
	Es werden Signale zugeleitet-zum Beispiel von einer CD-ROM-die von diesem Gerät nicht reproduziert werden können.	Geben Sie eine Quelle wieder, deren Signale dieses Gerät reproduzieren kann.
	Der Ausgang und der Eingang für das Bild sind an unterschiedliche Typen von Video-Buchsen angeschlossen.	Die Verbindung für die Eingangs- und Ausgangsanschlüsse unter Verwendung des gleichen Buchsentyps vornehmen (zwischen den S VIDEO-, VIDEO- (Mischsignal) oder COMPONENT VIDEO-Buchsen).

<b>Problem</b>	<b>Ursache</b>	<b>Abhilfe</b>
<b>Der Ton wird plötzlich ausgeschaltet.</b>	Die Schutzschaltung wurde aufgrund eines Kurzschlusses oder dgl. aktiviert.	Überprüfen Sie, daß der IMPEDANCE SELECTOR-Schalter auf die richtige Position gestellt ist, und schalten Sie dieses Gerät wieder ein.  Stellen Sie sicher, daß sich die einzelnen Lautsprecherdrähte nicht berühren, und schalten Sie das Gerät danach wieder ein.
	Der Einschlaf-Timer arbeitet.	Schalten Sie die Stromversorgung ein, und geben Sie die Quelle erneut wieder.
	Der Ton ist stummgeschaltet.	Drücken Sie die MUTE-Taste oder eine beliebige Operationstaste an diesem Gerät, um die Stummschaltung freizugeben, und stellen Sie danach die Lautstärke ein (siehe Seite 27).
<b>Nur der Lautsprecher einer Seite kann gehört werden.</b>	Falsche Kabelanschlüsse.	Schließen Sie die Kabel richtig an. Falls das Problem weiterhin besteht, sind wahrscheinlich die Kabel defekt.
	Falls Einstellung von „3 L/R BALANCE“ im Einstellmenü (SET MENU).	Stellen Sie die richtige Position ein.
<b>Kein Ton von den Effekt-Lautsprechern.</b>	Der Sound-Effekt ist ausgeschaltet.	Drücken Sie die STEREO/EFFECT-Taste, um diesen einzuschalten (siehe Seite 32).
	Die mit Dolby Digital oder DTS aufgezeichnete Tonquelle verfügt nicht über Signale für den Center, rechten/linken hinteren oder hinteren Center-Kanal.	
	Ein Digital-Signal mit 96 kHz Sampling wird an diesem Gerät eingespeist.	
<b>Kein Ton von dem Center-Lautsprecher.</b>	Der Ausgangspegel des Center-Lautsprechers ist auf Minimum gestellt.	Erhöhen Sie den Pegel des Center-Lautsprechers (siehe Seiten 24, 25).
	„1A CENTER SP“ im Einstellmenü (SET MENU) ist auf NONE eingestellt.	Wählen Sie den entsprechenden Modus für Ihren Center-Lautsprecher (siehe Seite 57).
	Eines der Hi-Fi-DSP-Programme (1 bis 5, mit Ausnahme von Game und 6ch Stereo) wurde gewählt.	Wählen Sie ein anders DSP-Programm.
<b>Kein Ton von den hinteren Lautsprechern.</b>	Der Ausgangspegel des Center-Lautsprechers ist auf Minimum gestellt.	Erhöhen Sie den Pegel des Center-Lautsprechers (siehe Seiten 24, 25).
	„1C REAR L/R“ im Einstellmenü (SET MENU) ist auf NONE eingestellt.	Wählen Sie den entsprechenden Modus für Ihren Center-Lautsprecher (siehe Seite 58).
	Eine Mono-Quelle wird mit dem Programm 10 wiedergegeben.	Wählen Sie ein anderes DSP-Programm.
<b>Kein Ton von dem hinteren Center-Lautsprecher.</b>	„1C REAR L/R SP“ im SET MENU ist auf NONE gesetzt.	Wenn der Lautsprechermodus für die hinteren Lautsprecher L/R auf NONE gesetzt ist, wird auch der Lautsprechermodus für den hinteren Center-Lautsprecher automatisch auf NONE eingestellt. In diesem Fall den korrekten Lautsprechermodus für die hinteren Lautsprecher L/R wählen (siehe Seite 58).
	„1D REAR CT SP“ im Einstellmenü (SET MENU) ist auf NONE gesetzt.	Wählen Sie LRG oder SML (siehe Seite 59).
<b>Schlechte Reproduktion der Bässe.</b>	„1E LFE/BASS OUT“ im Einstellmenü (SET MENU) ist auf MAIN gestellt, wenn ein Dolby Digital oder DTS-Signal wiedergegeben wird.	Wählen Sie SWFR oder BOTH (siehe Seite 59).
	„1E LFE/BASS OUT“ im Einstellmenü (SET MENU) ist auf SWFR oder MAIN gestellt, wenn eine 2-Kanal-Quelle wiedergegeben wird.	Wählen Sie BOTH (siehe Seite 59).
	Die Quelle enthält keine niedrigen Frequenzsignale (90 Hz oder darunter).	

Problem	Ursache	Abhilfe
Dolby Digital- oder DTS-Tonquellen können nicht wiedergegeben werden (die Dolby Digital- oder DTS-Anzeige am Display der Frontplatte leuchtet nicht auf).	„Digital-Ausgabe“ und „Dolby Digital“ bzw. „DTS“ wurden an der angeschlossenen Komponente nicht gewählt.	Die korrekten Einstellungen entsprechend den Anweisungen für Ihre Komponente vornehmen.
<b>Schlechte Reproduktion der Bässe.</b>	„IE LFE/BASS OUT“ im Einstellmenü (SET MENU) ist auf SWFR oder BOTH gestellt, wenn Ihr System keinen Subwoofer enthält.	Wählen Sie MAIN (siehe Seite 59).
	Der Ausgangsmodus für jeden Lautsprecher (Hauptlautsprecher, Center-Lautsprecher, hintere Lautsprecher oder hinterer Center-Lautsprecher) im Einstellmenü (SET MENU) ist nicht an Ihre Lautsprecherkonfiguration angepaßt.	Wählen Sie den entsprechenden Ausgangsmodus für jeden Lautsprecher anhand der Größe der Lautsprecher in Ihrer Konfiguration (siehe Seiten 57 - 60).
<b>Ein „Brumm“-Ton kann vernommen werden.</b>	Falsche Kabelanschlüsse.	Schließen Sie die Audio-Stecker richtig an. Falls das Problem weiterhin besteht, sind wahrscheinlich die Kabel defekt.
	Kein Anschluß von dem Plattenspieler an die Erdungsklemme (GND).	Schließen Sie das Erdungskabel Ihres Plattenspielers an die Erdungsklemme (GND) dieses Gerätes an (siehe Seite 18).
<b>Der Lautstärkepegel ist beim Abspielen einer Schallplatte niedrig.</b>	Die Schallplatte wird auf einem Plattenspieler mit MC-Tonabnehmer abgespielt.	Der Plattenspieler sollte über einen MC-Tonabnehmer-Verstärker an dieses Gerät angeschlossen werden (siehe Seite 17).
<b>Der Lautstärkepegel kann nicht erhöht werden, oder der Ton ist verzerrt.</b>	Die an die OUT (REC)-Buchsen dieses Gerätes angeschlossene Komponente ist ausgeschaltet.	Schalten Sie die Stromversorgung der Komponente aus.
<b>Der Sound-Effekt kann nicht aufgezeichnet werden.</b>	Das Sound-Effekt kann von einer Aufnahme Komponente nicht aufgezeichnet werden.	
<b>Eine Signalquelle kann nicht aufgenommen werden.</b>	Eine Quellenkomponente ist mit dem analogen Eingangsanschluß dieses Geräts verbunden, obwohl eine Digitalaufnahme durchgeführt werden soll.	Die Quellenkomponente mit den DIGITAL INPUT-Eingangsbuchsen verbinden.
	Die digitalen Anschlüsse zwischen diesem Gerät und der anderen, für die Wiedergabe oder Aufnahme verwendeten Komponente wurden inkorrekt vorgenommen.	Die digitalen Anschlüsse korrekt vornehmen.
	Eine Quellenkomponente ist mit dem digitalen Eingangsanschluß dieses Geräts verbunden, obwohl eine Analogaufnahme durchgeführt werden soll.	Die Quellenkomponente mit den analogen Eingangsbuchsen verbinden.
	Die analogen Anschlüsse zwischen diesem Gerät und der anderen, für die Wiedergabe oder Aufnahme verwendeten Komponente wurden inkorrekt vorgenommen.	Die analogen Anschlüsse korrekt vornehmen.
	Gewisse Aufnahmegeräte können keine Dolby Digital- oder DTS-Signalquellen aufzeichnen.	
<b>Die Soundfeldparameter und manche anderen Einstellungen an diesem Gerät können nicht geändert werden.</b>	„14 MEMORY GUARD“ im Einstellmenü (SET MENU) ist auf ON gestellt.	Wählen Sie OFF (siehe Seite 66).
<b>Das Gerät arbeitet nicht richtig.</b>	Der interne Mikrocomputer wurde durch einen externen Stromschlag (wie z.B. Blitzschlag oder übermäßige statische Elektrizität) oder durch eine Stromversorgung mit niedriger Spannung eingefroren.	Ziehen Sie den Netzstecker von der Netzdose ab, und schließen Sie ihn nach etwa 30 Sekunden wieder an.
<b>„CHECK SP WIRES“ erscheint am Fronttafel-Display.</b>	Die Lautsprecherkabel sind kurzgeschlossen.	Achten Sie darauf, daß alle Lautsprecherkabel richtig angeschlossen sind.

## STÖRUNGSBESEITIGUNG

Problem	Ursache	Abhilfe
<b>Der Ton wird verschlechtert, wenn mit Kopfhörern gehört wird, die an ein Cassettendeck oder einen CD-Player angeschlossen sind, das/der mit diesem Gerät verbunden ist.</b>	Dieses Gerät ist auf den Bereitschaftsmodus geschaltet.	Schalten Sie die Stromversorgung dieses Gerätes ein.
<b>Es kommt zu Rauschstörungen von Digital- oder Hochfrequenz-Einrichtungen oder diesem Gerät.</b>	Dieses Gerät befindet sich zu nahe an der Digital- oder Hochfrequenz-Einrichtung.	Stellen Sie dieses Gerät weiter entfernt von solchen Einrichtungen auf.
<b>Dieses Gerät schaltet plötzlich in den Bereitschaftsmodus.</b>	Die interne Temperatur ist zu hoch, und der Schaltkreis zur Vermeidung von Überhitzung wurde aktiviert.	Warten Sie bis zum Abkühlen dieses Gerätes, und schalten Sie es danach wieder ein.

## ■ Tuner

	Problem	Ursache	Abhilfe
UKW/ MW	<b>Früher eingestellte Festsender können nicht mehr abgestimmt werden.</b>	Dieses Gerät war für längere Zeit vom Stromnetz abgetrennt.	Speichern Sie die Sender erneut ab.
UKW	<b>Der UKW-Stereo-Empfang ist verrauscht.</b>	Die Eigenschaften der UKW-Stereo-Sendungen können dieses Problem verursachen, wenn der Sender zu weit entfernt oder der Antenneneingang schlecht ist.	Überprüfen Sie die Antennenanschlüsse. Versuchen Sie die Verwendung eine UKW-Antenne mit hoher Richtwirkung. Verwenden Sie die manuelle Abstimmung.
	<b>Es kommt zu Verzerrungen, und klarer Empfang ist auch mit einer guten UKW-Antennen nicht möglich.</b>	Es liegen Mehrweg-Interferenzen vor.	Stellen Sie die Antennenposition ein, um Mehrweg-Interferenzen zu vermeiden.
	<b>Der gewünschte Sender kann mit dem automatischen Sendersuchlauf nicht abgestimmt werden.</b>	Der Sender ist zu schwach.	Verwenden Sie die manuelle Abstimmung. Verwenden Sie eine UKW-Antenne mit hoher Richtwirkung.
MW	<b>Der gewünschte Sender kann mit dem automatischen Sendersuchlauf nicht abgestimmt werden.</b>	Das Signal ist schwach, oder die Antennenanschlüsse sind locker.	Ziehen Sie die Anschlüsse der MW-Rahmenantenne fest, und stellen Sie die MW-Rahmenantenne auf optimalen Empfang ein. Verwenden Sie die manuelle Abstimmung.
	<b>Es kommt zu kontinuierlichen Krach- und Zischgeräuschen.</b>	Die Störgeräusche werden durch Gewitter, Leuchtstofflampen, Motoren, Thermostaten oder anderen elektrischen Ausrüstungen verursacht	Verwenden Sie eine Außenantenne und einen Erdungsdraht. Dies wird etwas helfen, wobei jedoch eine vollständige Eliminierung der Störgeräusche äußerst schwierig ist.
	<b>Es kommt zu Summ- und Heulgeräuschen (besonders am Abend).</b>	Ein Fernseher wird in unmittelbarer Nähe verwendet.	Stellen Sie dieses Gerät entfernt von dem Fernseher auf.

## ■ Fernbedienung

Problem	Ursache	Abhilfe
<b>Die Fernbedienung arbeitet und funktioniert nicht richtig.</b>	Falsche Entfernung oder falscher Winkel.	Die Fernbedienung funktioniert in einer Entfernung von maximal 6 m und in einem Winkel von nicht mehr als 30 Grad gegenüber der Achse der Fronttafel (siehe Seite 7).
	Direktes Sonnenlicht oder Licht (von einer Inverter-Lautstofflampe usw.) fällt auf den Fernbedienungssensor dieses Gerätes.	Stellen Sie das Gerät an einem anderen Ort auf.
	Die Batterien sind schwach.	Tauschen Sie die Batterien aus.
	Ein inkorrekt Hersteller-Code wurde eingegeben.	Den Hersteller-Code korrekt eingeben (siehe Seite 46).
		Versuchen, andere Codes des gleichen Herstellers einzugeben (siehe Seite 46).
Selbst wenn der Hersteller-Code korrekt eingegeben wurde, können gewisse Modelle nicht über die Fernbedienungseinheit gesteuert werden.	Die gewünschten Funktionen einzeln den programmierbaren Tasten der Fernbedienungseinheit unter Verwendung der Lernfunktion zuordnen.	
<b>Die Fernbedienung kann keine neue Funktionen „erlernen“.</b>	Die Batterien dieser Fernbedienung und/oder die Batterien der anderen Fernbedienung sind zu schwach.	Tauschen Sie die Batterien aus (siehe Seite 3).
	Die Entfernung zwischen den beiden Fernbedienungen ist zu groß oder zu klein.	Ordnen Sie die Fernbedienung in der richtigen Entfernung an (siehe Seite 48).
	Die Signalcodierung oder Modulation der anderen Fernbedienung ist nicht kompatibel mit dieser Fernbedienung.	Lernen ist nicht möglich.
	Die Speicherkapazität ist aufgebracht.	Weiteres Lernen ist nicht möglich, ohne vorher nicht mehr benötigte Funktionen zu löschen (siehe Seite 48).

## ■ Dolby Surround

Dolby Surround verwendet ein analoges Aufnahmesystem mit vier Kanälen, um realistische und dynamische Soundeffekte zu reproduzieren: Zwei linke und rechte Hauptkanäle (Stereo), einen Center-Kanal für den Dialog (Mono) und einen hinteren Kanal für spezielle Soundeffekte (Mono). Der hintere Kanal reproduziert den Sound innerhalb eines schmalen Frequenzbereichs.

Dolby Surround wird weitverbreitet mit fast allen Video-Bändern und Laser-Disks sowie auch in vielen Fernseh- und Kabelsendungen verwendet. Der in dieses Gerät eingebaute Dolby Pro Logic Decoder verwendet ein digitales Signalverarbeitungssystem, das automatisch die Lautstärke jedes Kanals stabilisiert, um die bewegten Soundeffekte und die Richtwirkung zu betonen.

## ■ Dolby Digital

Dolby Digital ist ein digitales Surround-Soundsystem, das Ihnen vollständig unabhängiges Mehrkanal-Audio bietet. Mit drei vorderen Kanälen (links, Center und rechts) und zwei hinteren Stereo-Kanälen bietet Dolby Digital fünf Vollbereichs-Audiokanäle. Mit einem zusätzlichen Kanal speziell für Baßeffekte, als LFE (Low Frequency Effect) bezeichnet, weist das System insgesamt 5,1-Kanäle auf (LFE wird als 0,1 Kanal gezählt).

Unter Verwendung von Zwei-Kanal-Stereo für die hinteren Lautsprecher, sind genauere bewegte Soundeffekte und ein verbessertes Surround-Soundumfeld im Vergleich mit Dolby Surround möglich. Der große Dynamikbereich (von maximaler bis zu minimaler Lautstärke) wird von den fünf Vollbereichskanälen reproduziert, wobei die durch die digitale Soundverarbeitung generierte genaue Ortung im Schallfeld dem Zuhörer früher ungehörten Realismus vermittelt.

Mit diesem Gerät kann jedes Soundumfeld von Mono bis zu einer 5,1-Kanal-Konfiguration für erhöhtes Vergnügen frei gewählt werden.

## ■ Dolby Digital Surround EX

Dieses Gerät ist mit einem Dolby Digital-Dekoder ausgestattet, der 5,1-Kanal-Signalquellen reproduzieren und als separaten hinteren Center-Kanal wiedergeben kann. (Der vom hinteren Center-Lautsprecher abgegebene Sound wird durch Mischen des linken und rechten hinteren Kanals erhalten.) Dieser Dekoder eignet sich ideal für die Wiedergabe von Soundtracks für Kinofilme, die mit Dolby Digital Surround EX aufgezeichnet wurden. Durch das Hinzufügen eines zusätzlichen Kanals wird eine dynamische und realistische Klangwiedergabe erreicht.

## ■ Dolby Pro Logic II

Dolby Pro Logic II ist eine verbesserte Technik für die Decodierung einer riesigen Anzahl von vorhandenen Dolby Surround Programmen. Diese neue Technologie gestattet diskrete 5-Kanal-Wiedergabe mit zwei linken und rechten Hauptkanälen, einem Center-Kanal, und zwei linken und rechten hinteren Kanälen, verglichen mit dem einen begrenzten hinteren Kanal der konventionellen Pro Logic Technologie. Zusätzlich zu dem Movie-Modus ist auch der Musik-Modus für 2-Kanal-Quellen möglich.

## ■ DTS (Digital Theater Systems) Digital Surround

DTS Digital Surround wurde entwickelt, um die analogen Tonspuren von Spielfilmen durch eine digitale Sechskanal-Tonspur zu ersetzen, und wird z.Z. bereits weitverbreitet in Kinosälen in aller Welt eingesetzt. Die Digital Theater Systems Inc. hat nun ein Heimtheatersystem entwickelt, so daß Sie die Tiefe der natürlichen räumlichen Repräsentation von DTS Digital Surround auch in Ihrem Heim genießen können.

Dieses System ist praktisch frei von Verzerrungen und weist klaren 6-Kanal-Sound (technisch gesprochen als linken, rechten und Center-Kanal, zwei hinteren Kanälen plus einem LFE 0.1 Kanal als Subwoofer für insgesamt 5,1-Kanäle) auf.

## ■ Neo: 6

Neo: 6 decodiert die konventionelle 2-Kanal-Quelle für 6-Kanal-Wiedergabe durch einen speziellen Decoder. Dieses System ermöglicht Wiedergabe mit Vollbereichskanälen mit einer höheren Kanaltrennung, gleich wie diskrete Digital-Signalwiedergabe. Zwei Modi stehen zur Verfügung: „Music mode“ für die Wiedergabe von Musikquellen und „Cinema mode“ für Movies.

## ■ LFE 0.1 Kanal

Dieser Kanal dient für die Reproduktion der niedrigen Baßsignale. Der Frequenzbereich für diesen Kanal reicht von 20 Hz bis 120 Hz. Dieser Kanal wird als 0,1 gezählt, da er nur den niedrigen Frequenzbereich betont, verglichen mit der Vollbereichsreproduktion der anderen 5 Kanäle in einem Dolby Digital oder DTS 5,1 Kanal-System.

## ■ CINEMA DSP

Da die Dolby Surround und DTS-Systeme ursprünglich für die Verwendung in Filmtheatern ausgelegt wurden, kann ihr Effekt am besten in einem Theater mit vielen Lautsprechern empfunden werden, das für akustische Effekte konstruiert wurde. Da die Bedingungen in privaten Heimen, wie z.B. Raumgröße, Wandmaterial, Anzahl der Lautsprecher usw., stark schwanken, ist es unvermeidlich, daß auch der Sound unterschiedlich gehört werden kann. Beruhend auf einer Fülle von tatsächlich gemessenen Daten verwendet YAMAHA CINEMA DSP die Original-Soundfeld-Technologie von YAMAHA, um die Dolby Pro Logic, Dolby Digital und DTS-Systeme zu kombinieren, damit Sie auch in Ihrem Heim das visuelle und tonliche Erlebnis eines Filmtheaters genießen können.

## ■ SILENT CINEMA

YAMAHA entwickelte einen natürlichen, realistischen Soundeffekt-DSP-Algorithmus für Kopfhörer. Die Parameter für Kopfhörer wurden für jedes Soundfeld so eingestellt, daß Sie genaue Repräsentationen aller Soundfeldprogramme auch mit Kopfhörern genießen können.



## ■ Virtual CINEMA DSP

YAMAHA entwickelte einen virtuellen CINEMA DSP-Algorithmus, der Sie die DSP-Soundfeld-Surround-Effekte auch ohne irgendwelche hintere Lautsprecher genießen läßt, indem er virtuelle hintere Lautsprecher verwendet.

Sie können Virtual CINEMA DSP auch mit einem minimalen Zwei-Lautsprecher-System genießen, das keinen Center-Lautsprecher enthält.

## ■ S VIDEO Signal

Mit dem S VIDEO Signal-System wird das normalerweise durch ein Stiftkabel übertragene Video-Signal aufgetrennt und separat als Y-Signal für die Leuchtdichte und als C-Signal für die Chrominanz über das S VIDEO-Kabel übertragen. Die Verwendung der S VIDEO-Buchse eliminiert Verluste bei der Übertragung des Video-Signals und gestattet die Wiedergabe in noch besserer Bildqualität.

## ■ Komponenten-Video-Signal

Mit dem Komponenten-Video-Signal-System wird das Video-Signal in das Y-Signal für die Leuchtdichte und die  $P_B/C_B$ - sowie  $P_R/C_R$ -Signale für die Chrominanz aufgetrennt. Die Farben können dadurch genauer reproduziert werden, da diese Signale unabhängig in dieses System verarbeitet werden. Das Komponenten-Signal wird häufig auch als „Farbdifferenzsignal“ bezeichnet, wird doch das Leuchtdichtesignal von dem Farbsignal subtrahiert. Ein Monitor mit Komponenten-Eingangsbuchsen ist erforderlich, um das Komponentensignal für die Ausgabe nutzen zu können.

## ■ PCM (Linear PCM)

Linear PCM ist ein Signalformat, unter dem ein analoges Audio-Signal digitalisiert, aufgezeichnet und ohne Komprimierung übertragen wird. Diese Methode wird für die Aufnahme von CDs und DVD-Audio verwendet. Das PCM-System verwendet eine Technik für die Abtastung (Sampling) der Größe des Analog-Signals in extrem kleinen Zeiteinheiten. Als „Pulse Code Modulation“ bezeichnet, wird das Analog-Signal in Impulsen codiert und danach für die Aufnahme moduliert.

## ■ Abtastfrequenz und Anzahl der quantisierten Bits

Wenn ein analoges Audio-Signal digitalisiert wird, wird die Anzahl der Abtastungen (Sampling) des Signals pro Sekunde als Abtastfrequenz bezeichnet, wogegen der Feinheitsgrad bei der Umwandlung des Soundpegels in einen numerischen Wert als Anzahl der quantisierten Bits bekannt ist.

Der wiederzugebende Bereich wird von der Abtastfrequenz bestimmt, wogegen der die Soundpegeldifferenz darstellende Dynamikbereich als Anzahl der quantisierten Bits bestimmt wird. Im Prinzip kann gesagt werden, daß mit zunehmender Abtastfrequenz, der Bereich der wiederzugebenden Frequenzen verbreitert werden kann, wogegen eine höhere Anzahl an quantisierten Bits zu einer feineren Reproduktion des Soundpegels führt.

## ■ I/O Assignment (E/A-Zuordnung) (SET MENU)

Obwohl die einzelnen Komponenten normalerweise gemäß der Bezeichnungen der Buchsen auf der Rückwand angeschlossen werden, ist dieses Gerät mit einer Funktion ausgestattet, die eine Zuordnung der Buchsen an die anzuschließende Komponente gestattet. Falls die zu verwendende Komponente unterschiedlich von der Bezeichnung ist, die für die Komponenten-Video-Eingangsbuchsen oder Digital-Eingang/Ausgangsbuchsen dieses Gerätes aufgeführt ist, besteht die Möglichkeit einer Zuordnung der Buchsen in Abhängigkeit von der anzuschließenden Komponente. Dadurch wird eine Änderung der Buchsenzuordnung ermöglicht, was zum möglichen Anschluß von weiteren Komponenten führt.

# TECHNISCHE DATEN

## AUDIO-BEREICH

- Geringste RMS-Ausgangsleistung für Haupt- und Center-Lautsprecher, hinteren und hinteren Center-Lautsprecher  
20 Hz bis 20 kHz, 0,04% Gesamtklirrfaktor, 8 Ω ..... 100 W
- Maximale Ausgangsleistung (EIAJ) [Modelle für China und allgemeine Verkaufsgebiete]  
1 kHz, 10% Gesamtklirrfaktor, 8 Ω ..... 150 W
- DIN-Ausgangsleistung [Modelle für Europa und UK]  
1 kHz, 0,7% Gesamtklirrfaktor, 4 Ω ..... 145 W
- IEC-Ausgangsleistung [Modelle für Europa und UK]  
1 kHz, 0,04% Gesamtklirrfaktor, 8 Ω ..... 115 W
- Dynamische Ausgangsleistung (IHF)  
8/6/4/2 Ω ..... 140/170/205/245 W
- Dämpfungsfaktor  
20 Hz bis 20 kHz, 8 Ω ..... 80 oder höher
- Frequenzgang  
CD zu Hauptlautsprecher L/R ..... 10 Hz bis 100 kHz, -3 dB
- Gesamtklirrfaktor  
20 Hz bis 20 kHz, 50 W, 8 Ω, Hauptlautsprecher L/R ..... 0,04 %
- Signal-Rauschabstand (IHF-A Netzwerk)  
Phono MM (5 mV) zu Hauptlautsprecher L/R ..... 81 dB  
CD (250 mV, überbrückt) zu Hauptlautsprecher L/R,  
Effekt ausgeschaltet ..... 100 dB
- Eigenrauschen (IHF-A Network)  
Hauptlautsprecher L/R ..... 150 µV oder weniger
- Kanaltrennung (1 kHz/10 kHz)  
CD (5,1 kΩ Abschluß) zu Hauptlautsprecher L/R .... 60 dB/45 dB
- Klangregler (Hauptlautsprecher L/R)  
BASS Boost/Cut ..... ±10 dB/50 Hz  
TREBLE Boost/Cut ..... ±10 dB/20 kHz  
BASS EXTENSION ..... +6 dB/60 Hz
- Kopfhörer-Ausgangsleistung ..... 150 mV/100 Ω
- Eingangsempfindlichkeit  
PHONO ..... 2,5 mV/47 kΩ  
CD, usw ..... 150 mV/47 kΩ  
6CH INPUT ..... 150 mV/47 kΩ
- Ausgangspegel  
REC OUT ..... 150 mV/1,2 kΩ  
PRE OUT ..... 1,0 V/1,2 kΩ  
SUBWOOFER ..... 4,0 V/1,2 kΩ

## VIDEO-BEREICH

- Videosignal-Typ ..... NTSC/PAL
- Signal-Rauschabstand ..... 50 dB
- Frequenzgang (MONITOR OUT)  
Komposit-, S-Video-Signalpegel ..... 5 Hz bis 10 MHz, -3 dB  
Komponenten-Signalpegel ..... DC bis 60 MHz, -3 dB

## UKW-EMPFANGSTEIL

- Abstimmbereich  
[USA- und Kanada-Modelle] ..... 87,5 bis 107,9 MHz  
[Andere Modelle] ..... 87,50 bis 108,00 MHz
- Nutzbare Empfindlichkeit (IHF) ..... 1,0 µV (11,2 dBf)
- Signal-Rauschabstand (IHF)  
Mono/Stereo ..... 76 dB/70 dB
- Klirrfaktor (1 kHz)  
Mono/Stereo ..... 0,2 %/0,3 %
- Stereo-Kanaltrennung (1 kHz) ..... 45 dB
- Frequenzgang ..... 20 Hz bis 15 kHz +0,5, -2 dB

## MW-EMPFANGSTEIL

- Abstimmbereich  
[USA- und Kanada-Modelle] ..... 530 bis 1710 kHz  
[Europa-, UK- und Australien-Modelle] ..... 531 bis 1611 kHz  
[Andere Modelle] ..... 530/531 bis 1710/1611 kHz
- Nutzbare Empfindlichkeit (IHF) ..... 300 µV/m

## ALLGEMEINE DATEN

- Stromversorgung  
[USA- und Kanada-Modelle] ..... 120 V Wechselspannung/60 Hz  
[Europa- und UK-Modelle] ..... 230 V Wechselspannung/50 Hz  
[Australien-Modelle] ..... 240 V Wechselspannung/50 Hz  
[China-Modelle] ..... 220 V Wechselspannung/50 Hz  
[Modelle für allgemeine Verkaufsgebiete] ..... 110/120/220/240 V  
Wechselspannung, 50/60 Hz
- Leistungsaufnahme  
[USA- und Kanada-Modelle] ..... 400 W/500 VA  
[Andere Modelle] ..... 410 W  
Bereitschaftsmodus ..... 1 W oder weniger
- Kaltgerät-Steckdosen  
[USA- und Kanada-Modelle]  
..... 2 (Insgesamt 80 W/maximal 0,8 A)  
[Europa-Modelle] ..... 2 (Insgesamt maximal 100 W)  
[UK- und Australien-Modelle] ..... 1 (Insgesamt maximal 100 W)  
[China-Modelle und Modelle für allgemeine Verkaufsgebiete]  
..... 2 (Insgesamt maximal 50 W)
- Abmessungen (B x H x T) ..... 435 x 171 x 434 mm
- Gewicht ..... 15 kg

## OBSERVERA: LÄS DETTA INNAN ENHETEN TAS I BRUK.

- 1 Läs noga denna bruksanvisning för att kunna ha största möjliga nöje av enheten. Förvara bruksanvisningen nära till hands för framtida referens.
- 2 Installera denna ljudanläggning på ett väl ventilerat, svalt, torrt, rent ställe, och håll den borta från ställen som utsätts för solsken, värmekällor, vibrationer, damm, fukt och/eller kyla. Lämna ett fritt utrymme på minst 30 cm ovanför enheten, minst 20 cm på höger och vänster sida och minst 20 cm på baksidan.
- 3 Placera enheten på behörigt avstånd från andra elapparater, motorer, transformatorer och annat som kan orsaka störningar.
- 4 Utsätt inte enheten för hastiga temperaturväxlingar och placera den inte på ett ställe där luftfuktigheten är hög (t.ex. nära en luftfuktare) då fuktbildning i enheten skapar risk för brand, elstötar, skador på enheten eller personskador.
- 5 Placera inte enheten på ett ställe där främmande föremål kan tränga in i den eller där den kan utsättas för droppar eller vattenstänk. Placera aldrig det följande ovanpå enheten:
  - Övriga apparater då sådana kan orsaka skador och/eller missfärgning av enhetens hölje.
  - Brännbara föremål (t.ex. stearinljus) då sådana skapar risk för brand, skador på enheten och/eller personskador.
  - Vätskebehållare som kan falla och spilla vätska över enheten, vilket skapar risk för elstötar och/eller skador på enheten.
- 6 Täck aldrig över enheten med en tidning, duk, gardin el.dyl. då detta skapar risk för överhettning. En alltför hög temperatur inuti enheten kan leda till brand, skador på enheten och/eller personskador.
- 7 Anslut inte enheten till ett vägguttag förrän samtliga övriga anslutningar slutförts.
- 8 Använd aldrig enheten vänd upp och ned. Detta kan leda till överhettning som orsakar skador.
- 9 Hantera inte tangenter, reglage och kablar onödigt hårdhänt.
- 10 Fatta tag i själva kontakten när nätkabeln kopplas bort från vägguttaget; dra aldrig i kabeln.
- 11 Använd aldrig några kemiska lösningar för rengöring då dessa kan skada ytbehandlingen. Använd en ren, torr trasa.
- 12 Använd endast den spänning som står angiven på enheten. Anslutning till en strömkälla med högre spänning än den angivna kan orsaka brand, skador på enheten och/eller personskador. YAMAHA åtar sig inget ansvar för skador beroende på att enheten används med en spänning utöver den angivna.
- 13 Koppla bort nätkabeln från vägguttaget för att undvika skador p.g.a. blixtnedslag om ett åskväder uppstår.
- 14 Försök aldrig att utföra egna reparationer. Kontakta en kvalificerad tekniker från YAMAHA om servicebehov föreligger. Du får inte under några omständigheter ta av höljet.
- 15 Koppla bort nätkabeln från vägguttaget om enheten inte ska användas under en längre tid (t.ex. under semestern).
- 16 Läs avsnittet "FELSÖKNING" om vanligt förekommande driftsproblem innan du förutsätter att enheten är söndrig.
- 17 Innan enheten flyttas ska du trycka på STANDBY/ON för att ställa den i beredskapsläge och sedan koppla bort nätkabeln från vägguttaget.

### VARNING

UTSÄTT INTE ENHETEN FÖR REGN ELLER FUKT DÅ DETTA SKAPAR RISK FÖR BRAND ELLER ELSTÖTAR.

Den här enheten är inte bortkopplad från nätströmmen så länge den är inkopplad i vägguttaget, även om själva enheten är avstängd. Detta tillstånd kallas för beredskapsläget (standby). Enheten är konstruerad för att förbruka en mycket liten mängd ström i detta tillstånd.

### OBSERVERA

Apparaten kopplas inte bort från växelströmskällan (nätet) så länge som den är ansluten till vägguttaget, även om själva apparaten har stängts av.

### ADVARSEL

Netspændingen til dette apparat er IKKE afbrudt, så længe netledningen sidder i en stikkontakt, som er t endt – også selvom der er slukket på apparatets afbryder.

### VAROITUS

Laitteen toisiopiiiriin kytketty käyttökytkin ei irroita koko laitetta verkosta.

## OBSERVERA

# INNEHÅLL

## INLEDNING

<b>INNEHÅLL</b> .....	<b>1</b>
<b>EGENSKAPER</b> .....	<b>2</b>
<b>ATT SÄTTA IGÅNG</b> .....	<b>3</b>
Kontroll av förpackningens innehåll .....	3
Isättning av fjärrkontrollens batterier .....	3
<b>KONTROLLER OCH FUNKTIONER</b> .....	<b>4</b>
Frontpanelen .....	4
Fjärrkontrollen .....	6
Att använda fjärrkontrollen .....	7
Frontpanelens display .....	8
Bakpanelen .....	9

## FÖRBEREDELSE

<b>UPPSÄTTNING AV HÖGTALARNA</b> .....	<b>10</b>
Vilka högtalare som ska användas .....	10
Högtalarnas placering .....	10
Anslutning av högtalarna .....	11
<b>ANSLUTNINGAR</b> .....	<b>14</b>
Innan du ansluter några komponenter .....	14
Anslutning av videokomponenter .....	14
Anslutning av ljudkomponenter .....	17
Anslutning av antennerna .....	19
Anslutning till en extern förstärkare .....	20
Anslutning till uttagen 6CH INPUT .....	20
Anslutning av nätsladdarna .....	21
Att sätta på strömmen .....	21
<b>BILDSKÄRMSVISNINGEN (OSD)</b> .....	<b>22</b>
OSD-lägen .....	22
Att välja OSD-läge .....	22
<b>HÖGTALARINSTÄLLNINGAR</b> .....	<b>23</b>
Summering av punkterna 1A till 1G för SPEAKER SET .....	23
<b>JUSTERING AV HÖGTALARNAS UTNIVÅER</b> ..	<b>24</b>
Innan du börjar .....	24
Att använda testtonen (TEST DOLBY SUR.) .....	24

## GRUNDLÄGGANDE ANVÄNDNING

<b>GRUNDLÄGGANDE AVSPELNING</b> .....	<b>26</b>
Ingångslägen och indikeringar .....	28
Att välja ett ljudfältprogram .....	29
Val av PRO LOGIC, PRO LOGIC II eller Neo: 6 ....	30
<b>DIGITAL LJUDFÄLTBEARBETNING (DSP - DIGITAL SOUND FIELD PROCESSING)</b> ..	<b>33</b>
Förståelse för vad ljudfält är .....	33
DSP-program för HiFi .....	33
CINEMA-DSP .....	33
Rak avkodning .....	34
Ljudfältseffekt .....	34
Egenskaper hos DSP-program .....	35
Tabell över programnamnen för varje ingångsformat ..	37
<b>STATIONSINSTÄLLNING</b> .....	<b>38</b>
Automatisk och manuell stationsinställning .....	38
Förinställning av radiostationer .....	39
Att ställa in en förinställd station .....	41
Att byta ut förinställda stationer .....	41

<b>MOTTAGNING AV RDS-STATIONER</b> .....	<b>42</b>
Beskrivning av RDS-data .....	42
Att ändra RDS-läget .....	42
Funktionen PTY SEEK .....	43
Funktionen EON .....	43
<b>GRUNDLÄGGANDE INSPELNING</b> .....	<b>44</b>

## AVANCERAD ANVÄNDNING

<b>FJÄRRKONTROLLENS FUNKTIONER</b> .....	<b>45</b>
Kontrollområde .....	45
Att ställa in tillverkarkoden .....	46
Inlärningsfunktionen .....	48
Att ändra namnet på källan i displayfönstret .....	49
Radering av inlärd funktioner, ändrade källnamn och inställda tillverkarkoder .....	50
Kontrollområdet för varje komponent .....	51
<b>INSTÄLLNINGSMENYN SET MENU</b> .....	<b>56</b>
Att justera punkterna på SET MENU .....	56
1 SPEAKER SET (högtalarinställningar) .....	57
2 LOW FRQ TEST (bashögtalartest) .....	60
3 L/R BALANCE (balansen mellan vänster och höger huvudhögtalare) .....	61
4 HP TONE CTRL (tonkontroll för hörlurarna) ....	61
5 CENTER GEQ (grafisk equalizer för mitthögtalaren) .....	61
6 INPUT RENAME (namnändring av ingångar) ..	62
7 I/O ASSIGNMENT (tilldelning av uttag) .....	62
8 INPUT MODE (tidigare ingångsläge) .....	63
9 PARAM. INI (initiering av parametrar) .....	64
10 LFE LEVEL (nivån för lågfrekvensseffekten) ....	64
11 D-RANGE (dynamiskt omfång) .....	64
12 SP DELAY .....	65
13 DISPLAY SET (inställning av bildskärmsvisningen) .....	66
14 MEMORY GUARD (läsning av minnet) .....	66
15 6CH INPUT SET .....	66
<b>JUSTERING AV EFFEKTHÖGTALARNAS LJUDNIVÅ</b> .....	<b>67</b>
<b>INSOMNINGSTIMERN</b> .....	<b>68</b>
Inställning av insomningstimern .....	68
Att stänga av insomningstimern .....	68

## YTTERLIGARE INFORMATION

<b>REDIGERING AV LJUDFÄLTSPROGRAMMENS PARAMETRAR</b> .....	<b>69</b>
Vad är ett ljudfält? .....	69
Ljudfältsprogrammens parametrar .....	69
Att ändra parameterinställningarna .....	70
Att återställa parametrarna till sina fabriksinställda värden .....	70
<b>BESKRIVNING AV DE DIGITALA LJUDFÄLTSPARAMETRARNA</b> .....	<b>71</b>
<b>FELSÖKNING</b> .....	<b>75</b>
<b>ORDLISTA</b> .....	<b>80</b>
<b>TEKNISKA DATA</b> .....	<b>82</b>

INLEDNING

FÖRBEREDELSE

GRUNDLÄGGANDE ANVÄNDNING

AVANCERAD ANVÄNDNING

YTTERLIGARE INFORMATION

Svenska

## EGENSKAPER

### Inbyggd 6-kanals effektförstärkare

- ◆ Minimum RMS uteffekt  
(0,04% THD, 20 Hz – 20 kHz, 8Ω)  
Huvudkanalerna: 100 W + 100 W  
Mittkanalen: 100 W  
Bakre kanalerna: 100 W + 100 W  
Bakre mittkanalen: 100 W

### Digital ljudfältsbearbetning med flera lägen

- ◆ Dekoder för Dolby Pro Logic/Dolby Pro Logic II
- ◆ Dekoder för Dolby Digital/Dolby Digital EX
- ◆ Dekoder för DTS/DTS ES Matrix 6.1, Discrete 6.1, DTS Neo: 6
- ◆ CINEMA DSP: En kombination av YAMAHA DSP-teknologi och Dolby Pro Logic, Dolby Digital och DTS
- ◆ Ljudfält för virtuellt biografljud (VIRTUAL CINEMA DSP)
- ◆ Ljudfält för biografljud med hörlurar (SILENT CINEMA DSP)

### Sofistikerad AM/FM-tuner

- ◆ Förinställning av 40 valfria stationer
- ◆ Automatisk förinställning
- ◆ Förmåga att växla mellan förinställda stationer (förvalsredigering)

### Andra egenskaper

- ◆ 192 kHz/24-bitars DA-omvandlare
- ◆ Inställningsmenyn "SET MENU" som ger dig tillgång till 15 inställningspunkter för att optimera enheten för ditt ljud- och videosystem
- ◆ Testtonsgenerator för enklare justering av högtalarbalansen
- ◆ Ingång för 6-kanalig extern dekoder, för att kunna använda framtida format
- ◆ BASS EXTENSION-knapp för att ge en förstärkning av basåtergivningen
- ◆ Skärmvisningsfunktion som underlättar styrandet av enheten
- ◆ Hanterar in-och utmatning av S-videosignaler
- ◆ Hanterar in-och utmatning av uppdelade videosignaler
- ◆ Videoomvandling (S-Video → Sammansatt video)
- ◆ Uttag för optiska och koaxiala digitala ljudsignaler
- ◆ Insomningstimer
- ◆ Fjärrkontroll med förinställda tillverkarkoder, och "inlärningsförmåga"
- ◆ PROCESSOR DIRECT för att erhålla den ursprungliga signalen direkt, utan manipulering

-  indikerar tips för användningen.
- Vissa funktioner kan utföras genom att antingen använda knapparna på huvudenheten, eller på fjärrkontrollen. I de fall då namnen på huvudenhetens och fjärrkontrollens knappar är olika, anges namnet på fjärrkontrollens knapp inom parenteser i den här bruksanvisningen.
- Bruksanvisningen är tryckt före tillverkningen av produkten. Detaljer i vissa av produktens funktioner kan ändras i syfte att erhålla en förbättring av driften, eller av andra orsaker. I dessa fall har produktutvecklingen prioritet.



Tillverkas under licens från Dolby Laboratories.

Dolby, Pro Logic, och dubbel D-kännetecknet är varumärken som registrerats av Dolby Laboratories, Inc.

# ATT SÄTTA IGÅNG

## Kontroll av förpackningens innehåll

Kontrollera att följande saker finns med i förpackningen.

### Fjärrkontroll

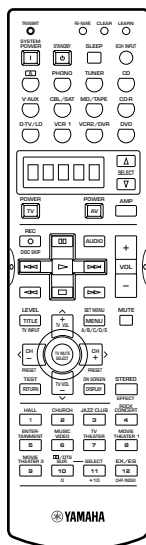

### Batterier (4) (AAA, R03, UM-4)

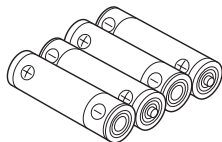

### 75-ohms/300-ohms antennadapter (för brittisk modell)

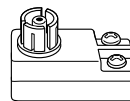

### Inomhusantenn för FM

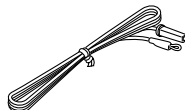

### Nätkabel (för europeisk modell)

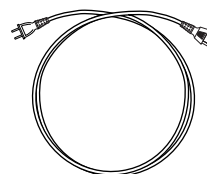

### Ramantenn för AM

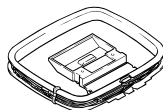

## Isättning av fjärrkontrollens batterier

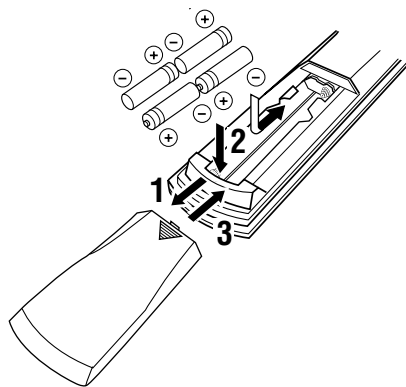

- 1 Tryck på -delen av batterifacket lock och skjut av det.
- 2 Sätt i de fyra medföljande batterierna (AAA, R03, UM-4) enligt polmarkeringarna inuti batterifacket.
- 3 Skjut tillbaka locket tills det klickar i läge.

### ■ Att observera angående batterierna

- Byt batterierna med jämna mellanrum.
- Använd inte gamla batterier tillsammans med nya.
- Använd inte olika typer av batterier (som t. ex. alkaliska batterier och manganbatterier) tillsammans. Läs noga vad som står på batteriernas förpackning, eftersom dessa olika batterityper kan ha samma form och färg.

### ■ Utbyte av batterierna

Allt eftersom batterierna blir svagare minskar fjärrkontrollens driftsavstånd, och indikatorn blinkar in eller dess ljus blir svagare. Byt ut samtliga batterier när du uppmärksammar att något av detta inträffar.

### Anmärkningar

- Gör dig av med batterierna omedelbart om de skulle ha läckt. Undvik att komma emot det material som har läckt ut, och försök se till att det inte fastnar på kläder e.d. Rengör batterifacket noggrant innan du sätter i nya batterier.
- Om det inte sitter några batterier i fjärrkontrollen i mer än 2 minuter, eller om förbrukade batterier får sitta kvar i den, kan det hända att innehållet i minnet försvinner. Om minnet skulle ha raderats måste tillverkarkoderna ställas in och de inlärd funktioner som har raderats måste programmeras om.

# KONTROLLER OCH FUNKTIONER

## Frontpanelen

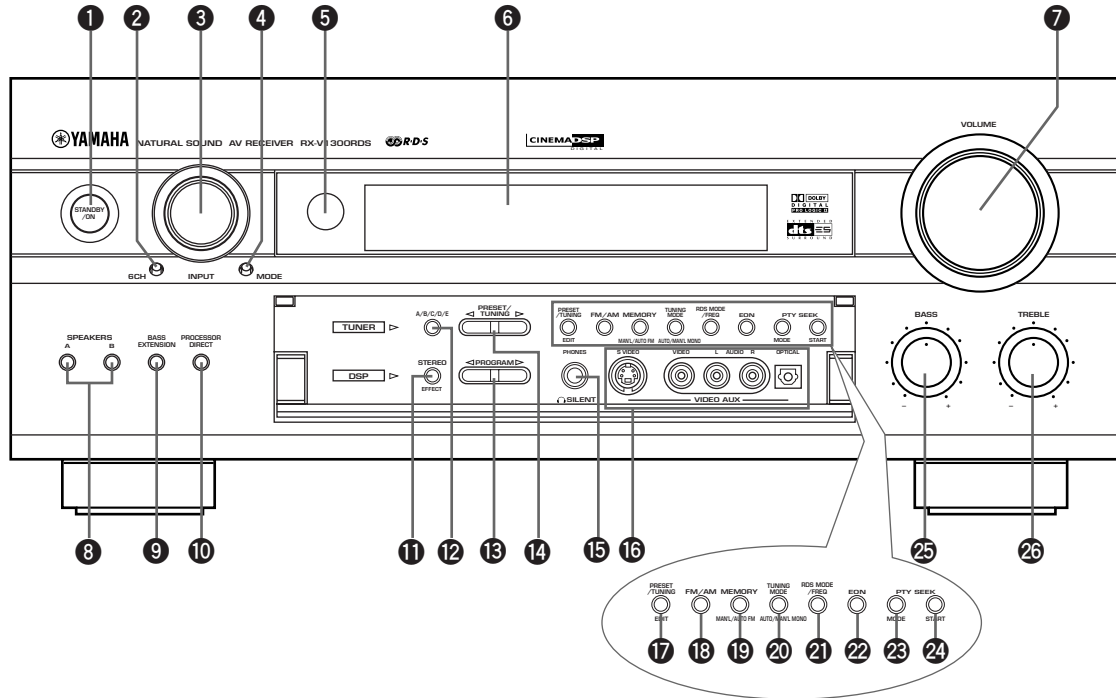

### 1 STANDBY/ON

Med denna knapp sätter man på enheten, och ställer den i beredskapsläget (standby). När du sätter på enheten hörs det ett klickljud, och det tar sedan 4 till 5 sekunder innan enheten kan återge något ljud.

#### Beredskapsläget

I detta läge konsumerar enheten en liten mängd ström, för att kunna ta emot de infraröda signalerna från fjärrkontrollen.

### 2 6CH (INPUT)

Med denna knapp väljer man den källa som är ansluten till 6CH INPUT-uttagen. Den källa som har valts genom att trycka på 6CH (INPUT) har högre prioritet än den källa som väljs med INPUT (eller ingångsväljarknapparna på fjärrkontrollen).

### 3 Ingångsväljare (INPUT)

Med dessa knappar väljer man ingångskällan - den ingång som den komponent man vill lyssna eller titta på är ansluten till.

### 4 (INPUT) MODE

Med denna knapp ställer man in prioriteringen för vilken typ av insignal (AUTO, DTS, ANALOG) som ska tas emot, när en komponent är ansluten till två eller flera ingångar på den här enheten (se sidan 28). Prioriteten kan ställas in när ingången 6CH INPUT har valts som källa.

### 5 Fjärrkontrollsensor

Sensorn tar emot signalerna från fjärrkontrollen.

### 6 Frontpanelens display

På displayen visas information om enhetens driftsstatus.

### 7 VOLUME

Detta reglage kontrollerar utnivån för alla ljudkanaler. Reglaget påverkar inte nivån för REC OUT (utsignal).

### 8 SPEAKERS A/B

Varje gång som du trycker på respektive knapp sätter du på eller stänger av den uppsättning av huvudhögtalare som är anslutna till uttagen A och/eller B på bakpanelen.

### 9 BASS EXTENSION

Varje gång som du trycker på knappen sätter du på eller stänger av BASS EXTENSION-funktionen, en funktion som förhöjer basfrekvensen på vänster och höger huvudkanaler med +6 dB (60 Hz) med en bibehållen total ljudbalans. Denna basförhöjning är användbar om du inte använder en bashögtalare.

### 10 PROCESSOR DIRECT

Varje gång som du trycker på knappen sätter du på eller stänger av PROCESSOR DIRECT-funktionen. När denna funktion är på så går inte signalen via kretsarna för BASS, TREBLE och BASS EXTENSION, vilket gör att man undviker alla ändringar av originalsignalen.

**11 STEREO/EFFECT**

Kopplar om ljudåtergivningen mellan normal stereo och DSP-effekter. När STEREO väljs styrs 2-kanaliga insignaler till vänster och höger huvudhögaltalare utan några ljud effekter. Alla Dolby Digital- och DTS-ljudsignaler, förutom LFE-kanalen, mixas ner till vänster och höger huvudhögaltalare.

**12 A/B/C/D/E**

Med denna knapp väljs en av de 5 förvalsgrupperna med förinställda radiostationer (A till E).

**13 PROGRAM** ◀ / ▶

Med dessa knappar väljs DSP-program.

**14 PRESET/TUNING** ◀ / ▶

Med dessa knappar väljs förvalsstation 1 till 8 när ett kolon (:) visas bredvid indikeringen av radioband på frontpanelens display, och radiofrekvensen när inget kolon (:) visas.

**15 Uttag PHONES**

Till detta uttag matas ljudsignaler för enskild lyssning med hörlurar. Inga signaler matas ut till OUTPUT-uttagen eller till högtalarna när ett par hörlurar är anslutna. (Det förekommer ett undantag beroende på inställningen för "1G SP B SET" i SET MENU.)

**16 Uttag VIDEO AUX**

Via dessa uttag går det att mata in ljud- och videosignaler från en bärbar extern källa, som t. ex. ett videospel. Välj V-AUX som ingångskälla för att återge de signaler som matas in via dessa uttag.

**17 PRESET/TUNING (EDIT)**

Med denna knapp kopplar man om funktionen för PRESET/TUNING ◀ / ▶ (ett kolon (:) tänds eller släcks) mellan förval av stationsnummer och frekvensinställning.

Knappen används också för att byta ut frekvensinställningarna mellan två förvalsstationer.

**18 FM/AM**

Med denna knapp kopplar man om radiobandet mellan FM och AM.

**19 MEMORY (MAN'L/AUTO FM)**

Med denna knapp lagrar man en station i minnet. Håll knappen intryckt i mer än 3 sekunder för att starta automatisk förinställning.

**20 TUNING MODE (AUTO/MAN'L MONO)**

Med denna knapp kopplar man om mellan automatisk och manuell frekvensinställning. Tryck på knappen så att indikatorn "AUTO" tänds på frontpanelens display för att välja det automatiska inställningsläget. Tryck på knappen så att indikatorn "AUTO" inte lyser på frontpanelens display för att välja det manuella inställningsläget.

**21 RDS MODE/FREQ**

Tryck på den här knappen, vid mottagning av en RDS-station, för att ändra displayläget mellan PS-läget, PTY-läget, RT-läget, CT-läget (om stationen erbjuder dessa RDS-datatjänster) och/eller frekvensvisningsläget i den ordningen.

**22 EON**

Tryck på den här knappen för att välja en programtyp (NEWS, INFO, AFFAIRS, SPORT) som du vill att tunern ska ställa in automatiskt.

**23 PTY SEEK MODE**

Tryck på den här knappen för att ställa in enheten i PTY SEEK-läget.

**24 PTY SEEK START**

Tryck på den här knappen för att påbörja sökningen efter en radiostation, efter det att den önskade programtypen har ställts in i PTY SEEK-läget.

**25 BASS**

Med detta reglage kan man justera återgivningen av lågfrekventa signaler för vänster och höger huvudkanaler. Vrid reglaget åt höger för att öka basåtergivningen, och åt vänster för att minska den.

**26 TREBLE**

Med detta reglage kan man justera återgivningen av högfrekventa signaler för vänster och höger huvudkanaler. Vrid reglaget åt höger för att öka diskantåtergivningen, och åt vänster för att minska den.

**Anmärkning**

- Om du gör en kraftig ökning eller minskning av diskant- eller basljudet, kan det hända att ljudkvaliteten hos det ljud som återges från mitthögaltalaren och de bakre högtalarna inte passar med det som återges från vänster och höger huvudhögaltalare.

**■ Att öppna och stänga frontpanelens lucka**

För att använda reglagen bakom frontpanelens dörr ska du öppna dörren genom att försiktigt trycka på panelens nedre del. Stäng dörren när reglagen inte används.

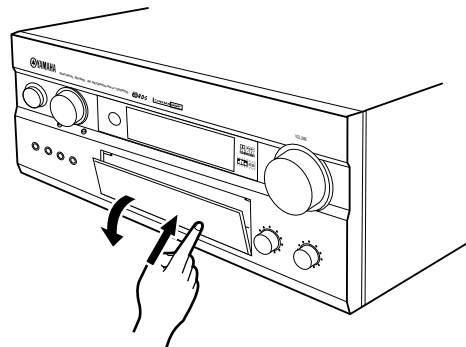

Öppna luckan genom att försiktigt trycka på panelens nedre del.



## Fjärrkontrollen

Detta avsnitt beskriver reglagen och deras funktioner på fjärrkontrollen som styr denna enhet. Funktioner skrivna i gult är avsedda att styra denna enhet. Kontrollera att läget AMP är valt före försök att styra enheten.

Funktionerna skrivna i grönt och vitt varierar beroende på vilken ingångskälla som är vald.

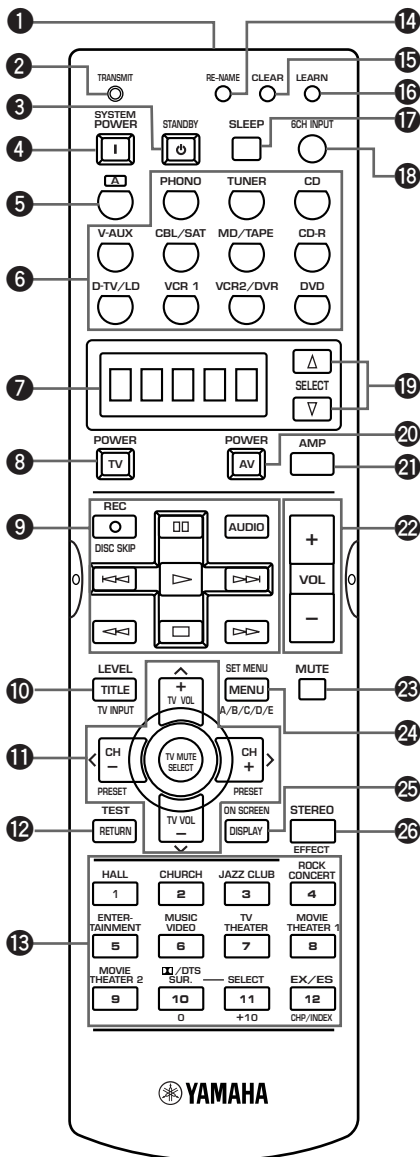

### 1 Fönster för infraröda signaler

De infraröda signalerna matas ut från detta fönster. Rikta fönstret mot den komponent som du vill styra (se "Att använda fjärrkontrollen" på sidan 7).

### 2 Indikatorn TRANSMIT

Denna indikator blinkar medan fjärrkontrollen sänder signaler.

### 3 STANDBY

Med denna knapp ställer man enheten i beredskapsläget.

### 4 SYSTEM POWER

Med denna knapp sätter man på strömmen till den här enheten.

### 5 A

Ställer fjärrkontrollen på styrning av andra komponenter (ej nödvändigtvis anslutna till denna enhet) utan att ändra ingångskällan för enheten (se sidan 55).

### 6 Ingångsväljarknappar

Med dessa knappar väljer man ingångskällan, samt ändrar kontrollområdet (se "FJÄRRKONTROLLENS FUNKTIONER" på sidorna 45 - 55).

### 7 Displayfönster

Visar vilken källkomponent som fjärrkontrollen för tillfället kan styra.

### 8 TV POWER

Med denna knapp sätter man på och stänger av strömmen till TV-apparaten.

### 9 Driftsfunktionsdel

Knapparna i denna del erbjuder kontrollfunktioner som avspelning, stopp, överhoppning osv., för att styra dina andra komponenter.

### 10 LEVEL (TITLE)

Med denna knapp väljer man den effekthögtalarkanal som ska justeras, och ställer in nivån.

### 11 Markörknappar ^ / v / < / >

Väljer och justerar DSP-programparametrar och poster på SET MENU.

Knappen TV MUTE/SELECT dämpar volymen på din TV och väljer menyposter för din DVD-spelare när tillverkarkoderna för dessa är inställda.

### 12 TEST (RETURN)

Med denna knapp kan man mata ut en testton för att justera högtalarnivåerna.

### 13 DSP-program (sifferknappar)

Väljer DSP-program.

### 14 RE-NAME

Denna knapp används för att ändra namnet på den ingångskälla som visas i displayfönstret (se sidan 49).

### 15 CLEAR

Denna knapp används för att radera funktioner som har erhållits med inlärnings- och namngivningsfunktionerna, och för att ställa in tillverkarkoder (se sidorna 49, 50).

**16 LEARN**

Denna knapp används för att ställa in tillverkarkoden, och för att programmera in funktioner från en annan fjärrkontroll (se sidorna 46 - 48).

**17 SLEEP**

Med denna knapp ställer man in insomningstimern.

**18 6CH INPUT**

Med denna knapp väljer man den källa som är ansluten till 6CH INPUT-uttagen.

**19 SELECT  $\Delta/\nabla$** 

Med dessa knappar väljer man en annan källa som ska styras oberoende av den källa som har valts som inkälla med en av ingångsväljarknapparna.

**20 AV POWER**

Med denna knapp sätter man på och stänger av den komponent som har valts med en ingångsväljarknapp.

**21 AMP**

Med denna knapp väljer man AMP eller en annan komponent som har valts med en ingångsväljarknapp.

**22 VOL +/-**

Med dessa knappar höjer respektive sänker man volymen.

**23 MUTE**

Med denna knapp dämpar man ljudet. MUTE-indikatorn lyser medan MUTE-funktionen är aktiv. Tryck på knappen igen för att återställa ljudet till den sist inställda volymnivån.

**24 SET MENU (MENU)**

Med denna knapp väljer man SET MENU-läget.

**25 ON SCREEN (DISPLAY)**

Uppvisar på skärmen driftstatus för denna enhet och parameterinställningarna för DSP-program (se sidan 22).

**26 STEREO/EFFECT**

Kopplar om ljudåtergivningen mellan normal stereo och DSP-effekter. När STEREO väljs styrs 2-kanaliga insignaler till vänster och höger huvudhögtalare utan några ljudeffekter. Alla Dolby Digital- och DTS-ljudsignaler, förutom LFE-kanalen, styrs också till vänster och höger huvudhögtalare.

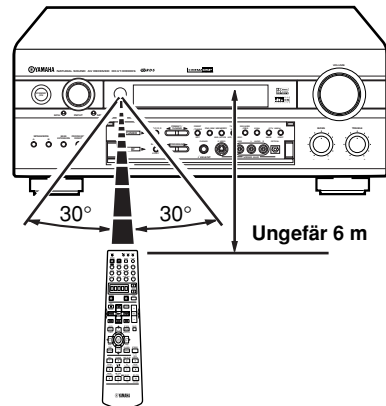
**Att använda fjärrkontrollen**

Fjärrkontrollen sänder en riktad infraröd stråle. Se till att du riktar fjärrkontrollen direkt mot fjärrkontrollsensorn på huvudenheten när du använder fjärrkontrollen för att styra enheten.

**Handhavande av fjärrkontrollen**

- Spill inte vatten eller andra vätskor på fjärrkontrollen.
- Tappa inte fjärrkontrollen.
- Låt inte fjärrkontrollen ligga, och förvara inte fjärrkontrollen under följande typer av förhållanden:
  - platser med hög luftfuktighet eller temperatur, som t. ex. i närheten av en uppvärmningsanordning, kamin eller i ett badrum;
  - dammiga platser; eller
  - på platser som är utsatta för extremt låga temperaturer.

## Frontpanelens display

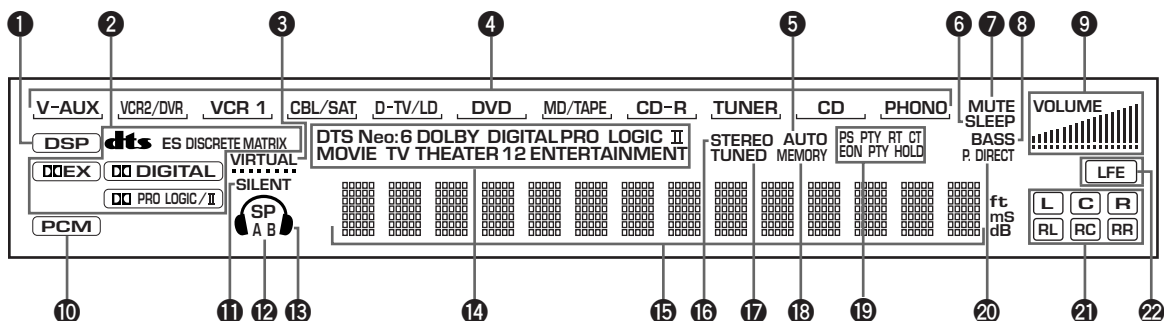

### 1 Indikatorn **DSP**

Tänds vid val av ett digitalt ljudfältsprogram.

### 2 Indikatorer för avkodaren

Motsvarande indikator tänds när någon av avkodarna i denna enhet är aktiverad.

### 3 Indikatorn **VIRTUAL**

Tänds vid användning av funktionen Virtual CINEMA DSP (se sidan 31).

### 4 Indikator för ingångskälla

Visar vilken ingångskälla som för tillfället är vald, genom en markering under källan.

### 5 Indikatorn **AUTO**

Visar att enheten är i läget för automatisk frekvensinställning.

### 6 Indikatorn **SLEEP**

Lyser när insomningstimern är aktiv.

### 7 Indikatorn **MUTE**

Blinkar medan MUTE-funktionen är aktiv.

### 8 Indikatorn **BASS**

Lyser medan BASS EXTENSION är på.

### 9 Nivåindikatorn **VOLUME**

Indikerar volymnivån.

### 10 Indikatorn **PCM**

Tänds när enheten återger digitala ljudsignaler i PCM (pulskodmodulering).

### 11 Indikatorn **SILENT**

Tänds när ett par hörlurar är anslutna och ljudeffekterna används (se avsnittet "DSP biograflyd med hörlurar (SILENT CINEMA DSP)" på sidan 31).

### 12 Indikatorerna **SP A B**

Tänds i enlighet med vilken uppsättning av huvudhögtalare som har valts. Båda indikatorerna tänds om båda uppsättningarna högtalare har valts.

### 13 Hörlursindikator

Tänds när ett par hörlurar är anslutna.

### 14 Indikatorer för DSP-program

Namnet på det valda DSP-programmet tänds när något av DSP-programmen ENTERTAINMENT, MOVIE THEATER 1, MOVIE THEATER 2, TV THEATER eller DDEX/DTS SURROUND har valts.

### 15 Informationsdisplay

Visar namnet på det aktuella DSP-programmet och annan information vid justering och ändring av inställningar.

### 16 Indikatorn **STEREO**

Tänds när enheten tar emot en stark signal från en FM-sändning i stereo, och "AUTO"-indikatorn är tänd.

### 17 Indikatorn **TUNED**

Tänds när enheten tar emot en station.

### 18 Indikatorn **MEMORY**

Blinkar för att visa att en station kan lagras i minnet.

### 19 Indikatorn **RDS**

Namnet (-en) på RDS-datan som sänds av den nu mottagna RDS-stationen tänds.

Indikatorn EON tänds vid mottagning av en RDS-station som sänder EON-dataservice.

Indikatorn PTY HOLD tänds vid stationssökning i läget PTY SEEK.

### 20 **P. DIRECT**

Lyser medan PROCESSOR DIRECT är på.

### 21 Insignalens kanalindikatorer

Indikerar kanalkomponenterna i den insignal som tas emot.

### 22 Indikatorn **LFE**

Tänds när insignalen innehåller LFE-signalen.

## Bakpanelen

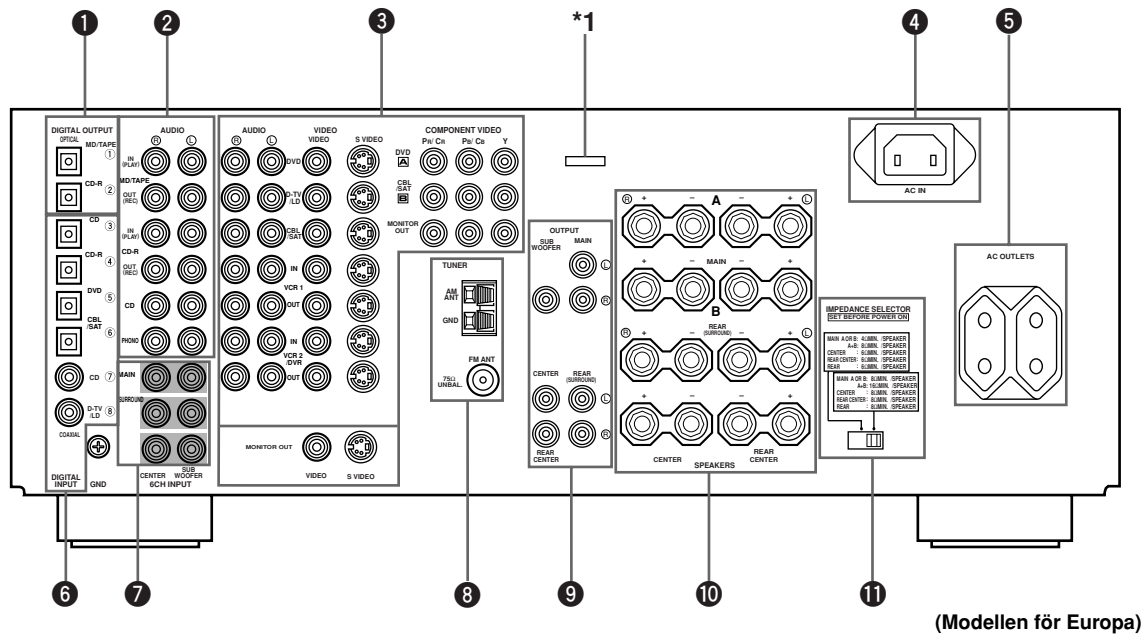

(Modellen för Europa)

**1 Uttagen DIGITAL OUTPUT****2 Uttag för ljudkomponent**

Se sidorna 17 och 18 för information om anslutningar.

**3 Uttag för videokomponent**

Se sidorna 14 till 16 för detaljer om anslutning.

**4 Nätintag AC INLET (endast europeisk modell)**

Anslut här den medföljande nätkabeln (se sidan 21).

**5 AC OUTLETS**

Använd dessa nätutgångar för att förse dina andra AV-komponenter med nätström (se sidan 21).

**6 Uttagen DIGITAL INPUT****7 Uttagen 6CH INPUT**

Se sidan 20 för information om anslutningar.

**8 Antenngång**

Se sidan 19 för information om anslutningar.

**9 Uttagen OUTPUT**

Se sidan 20 för information om anslutningar.

**10 Högtalaruttag**

Se sidorna 11 och 12 för information om anslutningar.

**11 Omkopplaren IMPEDANCE SELECTOR**

Den här omkopplaren används för att anpassa förstärkarens utgångar till dina högtalares impedans (se sidan 13). Ställ enheten i beredskapsläget innan du ändrar omkopplarens inställning.

\*1 Detta uttag används endast för en kontroll i fabriken, och ingen utrustning får därför anslutas till det.

# UPPSÄTTNING AV HÖGTALARNA

## Vilka högtalare som ska användas

Den här enheten är konstruerad för att ge den bästa ljudfältkvaliteten med ett 6-högtalarsystem, i vilket ingår vänster och höger huvudhögtalare, vänster och höger bakre högtalare, samt en mitthögtalare och en bakre mitthögtalare. Om du använder högtalare av olika märken (med olika tonala kvaliteter) i ditt system, kan det hända att ljudet av en mänsklig röst som förflyttar sig inte rör sig smidigt. Vi rekommenderar att du använder högtalare av samma märke, eller högtalare med likadan tonal kvalitet.

Huvudhögtalarna används för huvudljudet plus effektljuden. Det är troligen de högtalare du använder i ditt nuvarande stereosystem. De bakre högtalarna används för effekt- och surroundljuden, och mitthögtalaren är för de centrala ljuden (dialog, sång osv.). Om det av någon anledning inte skulle passa att ha en mitthögtalare går det att klara sig utan, men det bästa resultatet erhåller man dock ett fullständigt system.

Huvudhögtalarna bör ha goda prestanda och ha tillräckligt med kapacitet för att kunna hantera maximal utmatning från ditt ljudsystem. De andra högtalarna behöver inte vara av samma kvalitet. För att få en exakt ljudbilda bestämning är dock idealet att man använder modeller med likvärdiga prestanda som huvudhögtalarna.

## ■ Att använda en bashögtalare utökar ljudfältet

Det går också att ytterligare utöka ditt system med en bashögtalare tillagd. Att använda en bashögtalare är inte effektivt bara för att få en förstärkning av basfrekvenserna från någon eller alla kanaler, utan också för att återge LFE-kanalen (lågfrekvenseffekt) med hög trovärdighet, vid avspelning av Dolby Digital-signaler eller DTS-signaler. YAMAHA bashögtalarsystem med aktiv servoprocessor är idealt för en naturlig och kraftfull basåtergivning.

## Högtalarnas placering

Se följande figur när du placerar ut högtalarna.

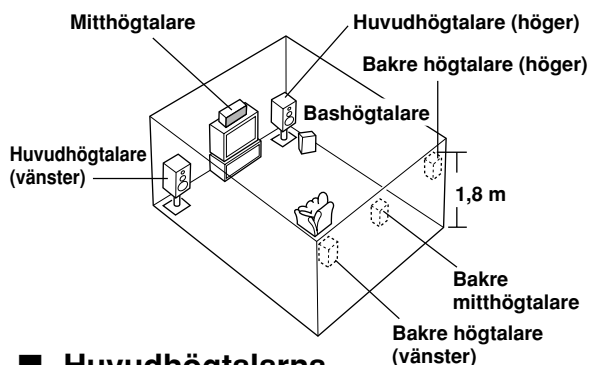

## ■ Huvudhögtalarna

Placera vänster och höger huvudhögtalare på lika stort avstånd från den ideala lyssningspositionen. Avståndet från de båda högtalarna till vardera sidan av bildskärmen ska vara detsamma.

## ■ Mitthögtalaren

Mitthögtalarens framdel ska vara kant i kant med bildskärmens framdel. Placera högtalaren så nära bildskärmen som möjligt, t. ex. rakt över eller under den, och centrerad mellan huvudhögtalarna.

## ■ Bakre högtalarna

Placera dessa högtalare bakom din lyssningsposition, riktade en aning inåt och omkring 1,8 m över golvet.

## ■ Bakre mitthögtalaren

Placera den bakre mitthögtalaren mitt emellan vänster och höger bakre högtalare, på samma höjd över golvet som de bakre högtalarna.

## ■ Bashögtalaren

Bashögtalarens position är inte så kritisk, eftersom låga basljud inte är så riktningssärliga. Det är dock bättre att placera bashögtalaren nära huvudhögtalarna. Vrid högtalaren en aning in mot rummets mitt för att minska reflektion mot väggen.

### OBSERVERA

Använd magnetiskt avskärmade högtalare. Om även denna typ av högtalare påverkar bildskärmen måste högtalarna placeras på ett större avstånd från bildskärmen.

### Anmärkning

- Om du ej använder några effekthögtalare (bak, mitt och/eller bakre mitt) ska du ändra inställningar för posterna SPEAKER SET på SET MENU för att bestämma signaler till andra uttag som högtalarna anslutits till.

## Anslutning av högtalarna

Se till att "+" (röd) och "-" (svart) för vänster kanal (L) och höger kanal (R) ansluts rätt. Om anslutningarna är felaktiga hörs det inget ljud från högtalarna, och om högtalarnas polaritet är felaktig kommer ljudet att låta onaturligt och sakna bas.

### OBSERVERA

- Använd högtalare med den impedans som anges på den här enhetens bakpanel.
- Låt inga frilagda högtalarledningarna komma i kontakt med varandra eller med några metalldelar på den här enheten. Det kan skada enheten och/eller högtalarna.

Vid behov kan du använda SET MENU för att ändra högtalarinställningarna i enlighet med antalet högtalare i din uppsättning, och deras storlek, efter att du har avslutat anslutningarna av högtalarna.

### ■ Högtalarkablar

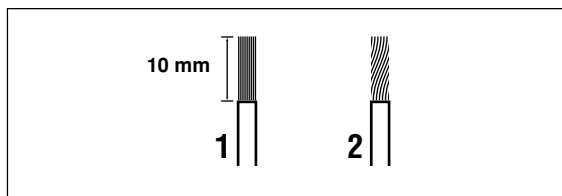

En högtalarsladd består i själva verket av ett par isolerade kablar som löper sida vid sida. En av kablarna har annorlunda färg eller form, som kan bestå i en rand, ett spår eller en upphöjd kant.

- 1** Ta bort cirka 10 mm av isoleringen från var och en av högtalarkablarna.
- 2** Vrid runt de frilagda ledningstrådarna för att förhindra kortslutning.

### ■ Anslutning till SPEAKERS-uttagen

Röd: positiv (+)  
Svart: negativ (-)

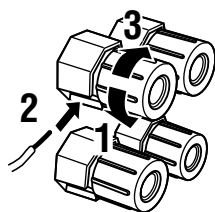

- 1** Skruva upp knoppen.
- 2** Sätt i en frilagd ledningstråd i hålet i uttagets sida, i vart och ett av uttagen.
- 3** Dra åt knoppen för att fästa ledningen.

### ■ MAIN SPEAKERS-uttagen

Ett eller två högtalarsystem kan anslutas till dessa uttag. Om du endast använder ett högtalarsystem kan det anslutas till antingen uttagen MAIN A eller B.

### ■ REAR SPEAKERS-uttagen

Ett bakre högtalarsystem kan anslutas till dessa uttag.

### ■ CENTER SPEAKER-uttagen

En mitthögtalare kan anslutas till dessa uttag.

### ■ REAR CENTER SPEAKER-uttagen

En mitthögtalare kan anslutas till dessa uttag.

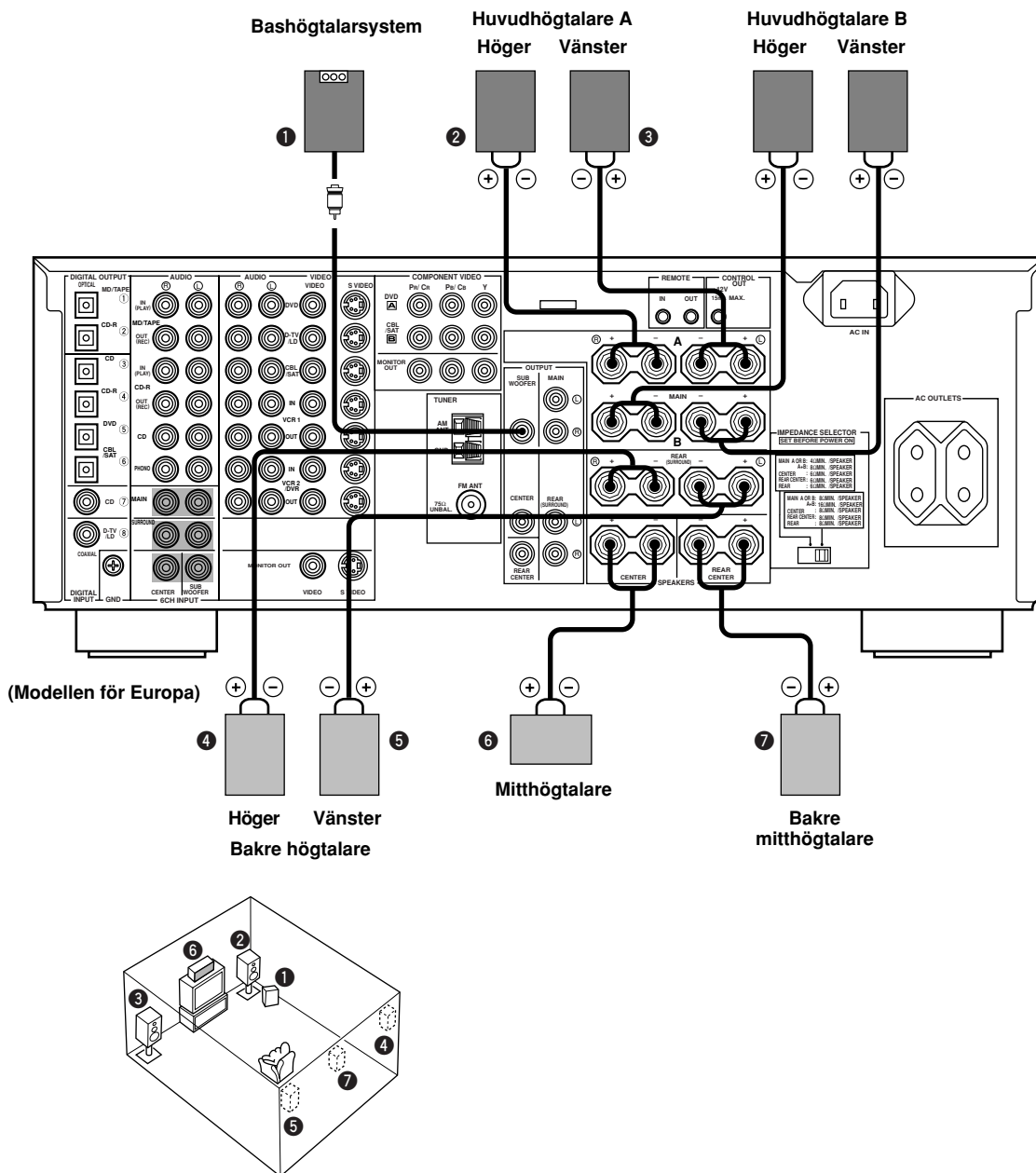

Ovanstående figur visar högtalarnas utplacering i det rum där de avlyssnas.

**SUBWOOFER-uttaget**

Om du använder en bashögtalare med inbyggd förstärkare, inklusive YAMAHA bashögtalarsystem med aktiv servoprocessor, ska bashögtalarsystemets ingång anslutas till det här uttaget. Låga bassignaler som levereras från huvudkanalerna, mitt- och/eller bakre kanalerna styrs till det här uttaget om de har tilldelats till detta uttag. (Delningsfrekvensen för det här uttaget är 90 Hz.) Signalerna för lågfrekvensseffekten LFE, som genereras när Dolby Digital eller DTS kodas av, styrs också hit om de har tilldelats detta uttag.

**Anmärkning**

- Beroende på inställningarna av "1 SPEAKER SET" och "10 LFE LEVEL" på SET MENU kan det förekomma att vissa signaler inte matas ut från SUBWOOFER-uttaget.

## ■ IMPEDANCE SELECTOR-omkopplaren

### VARNING

Ändra inte inställningen av IMPEDANCE SELECTOR-omkopplaren så länge strömmen till enheten är på, eftersom det kan leda till att enheten skadas.

Om det inträffar att enheten inte sätts på när du trycker på STANDBY/ON (eller SYSTEM POWER) kan det hända att IMPEDANCE SELECTOR-omkopplaren inte har skjutits helt till endera positionen. Skjut i så fall omkopplaren så att den står helt i endera positionen, med enheten i beredskapsläget.

Välj vänster eller höger position i enlighet med impedansen på de högtalare som ingår i ditt system. Se till att du inte flyttar omkopplaren annat än när enheten är i beredskapsläget.

### IMPEDANCE SELECTOR-omkopplaren

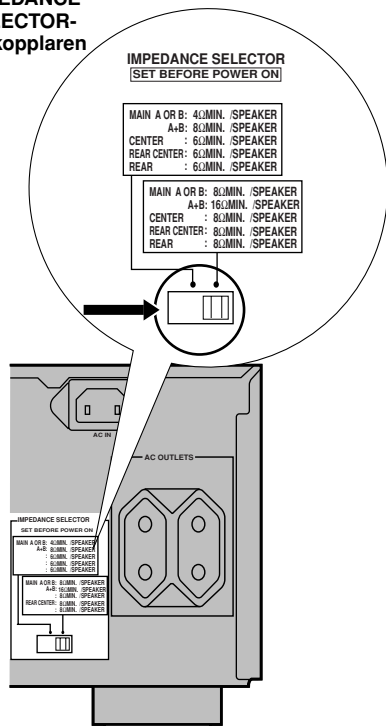

(Modellen för Europa)

Omkopplarens position	Högtalare	Impedansnivå
Vänster	Huvudhögtalare	Om du använder en uppsättning huvudhögtalare måste impedansen för varje högtalare vara 4 Ω eller högre. Om du använder två uppsättningar huvudhögtalare måste impedansen för varje högtalare vara 8 Ω eller högre.
	Mitthögtalare	Impedansen måste vara 6 Ω eller högre.
	Bakre mitthögtalare	Impedansen måste vara 6 Ω eller högre.
	Bakre högtalare	Impedansen för varje högtalare vara 6 Ω eller högre.
Höger	Huvudhögtalare	Om du använder en uppsättning huvudhögtalare måste impedansen för varje högtalare vara 8 Ω eller högre. Om du använder två uppsättningar huvudhögtalare måste impedansen för varje högtalare vara 16 Ω eller högre.
	Mitthögtalare	Impedansen måste vara 8 Ω eller högre.
	Bakre mitthögtalare	Impedansen måste vara 8 Ω eller högre.
	Bakre högtalare	Impedansen för varje högtalare vara 8 Ω eller högre.



# ANSLUTNINGAR

## Innan du ansluter några komponenter

### OBSERVERA

Anslut aldrig den här enheten, eller några andra komponenter, till nätuttaget innan alla anslutningar mellan komponenterna har avslutats.

- Kontrollera att alla anslutningar har utförts på rätt sätt, det vill säga L (vänster) till L, R (höger) till R, "+" till "+" och "-" till "-". Vissa komponenter kräver andra anslutningsmetoder, och har andra namn på uttagen. Se bruksanvisningen till var och en av de komponenter som ska anslutas till den här enheten.
- Använd separat införskaffade videostiftkablar vid anslutning till uttagen S VIDEO och COMPONENT VIDEO.

## Anslutning av videokomponenter

### Angående videouttagen

Det finns tre typer av videouttag.

#### VIDEO-uttag



Uttaget VIDEO överför sammansatta signaler.

#### S VIDEO-uttag



Uttaget S VIDEO överför S-videosignaler. S-videosignaler delas upp i bildsignaler för ljusstäthet (Y) respektive färg (C) för att uppnå färgåtergivning av högre kvalitet.

#### COMPONENT VIDEO-uttag

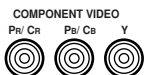

Uttagen COMPONENT VIDEO överför sammansatta signaler.

Komponentsignaler delas upp i bildsignaler för ljusstäthet (Y) respektive färgskillnad (P<sub>B</sub>/C<sub>B</sub>, P<sub>R</sub>/C<sub>R</sub>) för att uppnå bästa möjliga bildkvalitet.

För korrekt återgivning av dessa signaler hänvisar vi till bruksanvisningen för monitorn eller för annan ansluten komponent.

Det går att ansluta en S-videoutgång och sammansatt videoutgång på din videokomponent till denna enhet. Anslut S-videoutgången till uttaget S VIDEO och den sammansatta utgången till uttaget COMPONENT VIDEO på denna enhet.



- Uttagen COMPONENT VIDEO på denna enhet fungerar oberoende av uttagen S VIDEO och VIDEO.
- Anslutningen beror på vilka ingångar som finns tillgängliga på monitorn. Signalingången via uttaget S VIDEO kan omvandlas till sammansatta signaler inuti denna enhet och även utmatas via uttaget VIDEO på denna enhet.
- Vid signalinmatning via både S VIDEO och VIDEO ges signalingången via uttaget S VIDEO företräde.
- Du kan ange vilken källa som ska matas in till uttagen COMPONENT VIDEO A och B i enlighet med den eller de komponenter som du har anslutit, genom att ställa in "I/O ASSIGNMENT" på SET MENU (se sidorna 62 och 63 för detaljer).

### Anmärkning

- Om du använder COMPONENT VIDEO-uttagen bör du kontrollera detaljerna i anslutningen i bruksanvisningen till den komponent som du har anslutit.

### VIDEO AUX-uttagen (på frontpanelen)

Dessa uttag används för att ansluta alla typer av videokällor, som t. ex. ett videospel eller en videokamera, till enheten.

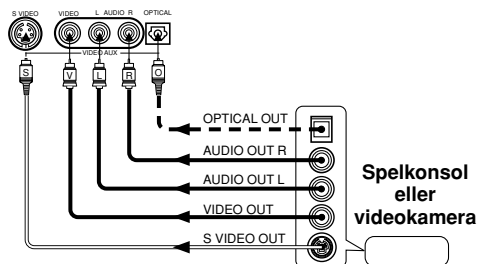

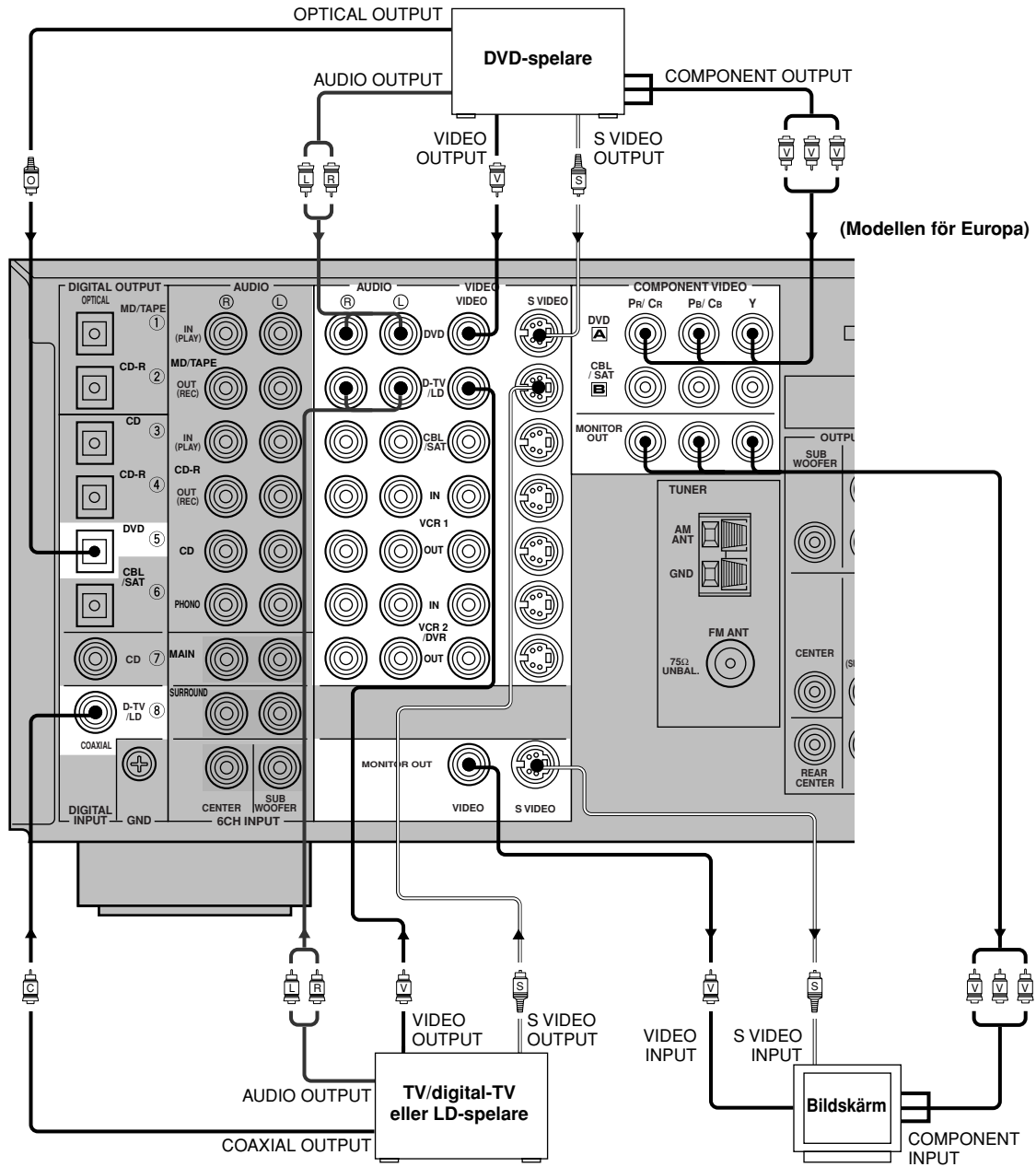

- anger signalens riktning**
  - anger ljudstiftkablar för vänster kanal**
  - anger ljudstiftkablar för höger kanal**
  - anger optiska kablar**
  - anger koaxialkablar**
  - anger bildstiftkablar**
  - anger S-videokablar**
- anger sammansatta videokablar**

FÖRBEREDELSE

Svenska

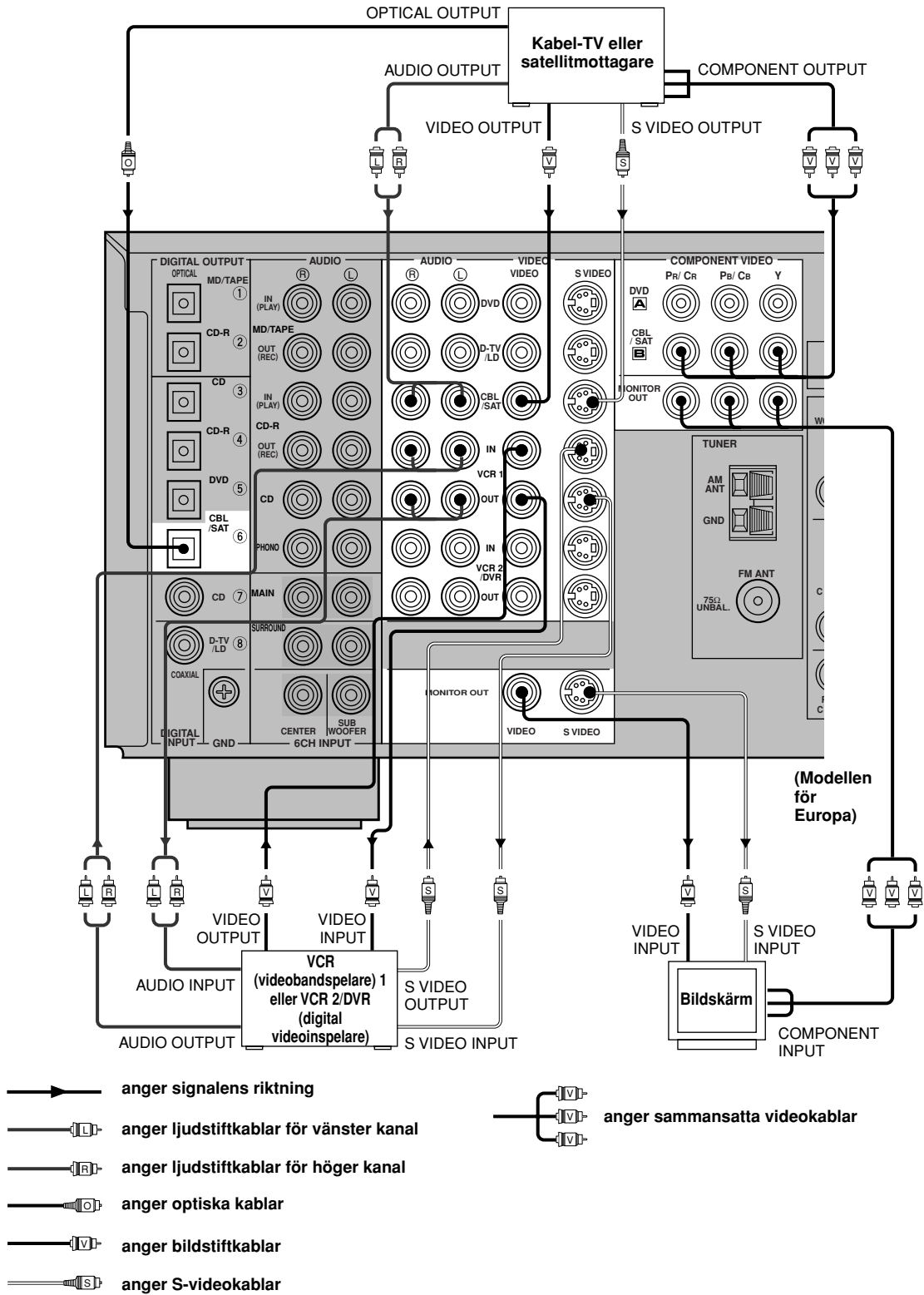

## Anslutning av ljudkomponenter

### ■ Anslutning till de digitala uttagen

Enheten har digitala uttag för direkt överföring av digitala signaler, via antingen koaxialkablar eller optiska fiberkablar. Du kan använda de digitala uttagen för att mata in signaler av typerna PCM, Dolby Digital och DTS-bitflöde. Om du ansluter komponenter både till COAXIAL- och OPTICAL-uttagen så har de signaler som matas in via COAXIAL-uttaget prioritet. Alla digitala ingångar klarar digitala signaler med 96 kHz samplingsfrekvens.



- Du kan ange vilken källa som ska matas in till vart och ett av de digitala uttagen i enlighet med den eller de komponenter som du har anslutit, genom att ställa in "7 I/O ASSIGNMENT" på SET MENU (se sidorna 62 och 63 för detaljer).

### Angående dammskyddet

Dra ut dammskyddet från det optiska uttaget innan du sätter i den optiska fiberkabeln. Ta vara på dammskyddet. Var noga med att sätta på dammskyddet igen när det optiska uttaget inte används. Detta skydd förhindrar att det kommer in damm i uttaget.

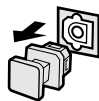

### Anmärkningar

- Uttagen DIGITAL OUTPUT och de analoga uttagen OUT (REC) fungerar oberoende av varandra. Enbart digitala signaler utmatas från DIGITAL OUTPUT och endast analoga signaler från OUT (REC).
- OPTICAL-uttagen på den här enheten överensstämmer med EIA-standard. Om du använder en optisk fiberkabel som inte överensstämmer med denna standard kan det hända att enheten inte fungerar som den ska.

### ■ Anslutning av en grammofon

PHONO-uttagen är avsedda för anslutning av en grammofon med en MM-pickup eller en MC-pickup med hög utspänning. Om du har en grammofon med en MC-pickup med låg utspänning måste du använda en spänningshöjande linjetransformator eller en tonhuvudsförstärkare för MC-pickup vid anslutning till dessa uttag.



- Anslut din grammofon till GND-uttaget för att minska brus i signalen. Med vissa grammofoner förekommer det dock att det hörs mindre brus om GND-uttaget inte är anslutet.

### ■ Anslutning av en CD-spelare



- Uttagen COAXIAL CD och OPTICAL CD finns tillgängliga för CD-spelare som har koaxiala eller optiska digitalutgångar.
- Om du ansluter CD-spelare både till COAXIAL CD- och OPTICAL CD-uttagen så har de signaler som matas in via COAXIAL CD-uttaget prioritet.

### ■ Anslutning av en MD-inspelare, kassettdäck eller CD-inspelare



- DIGITAL OUTPUT-uttagen och OUT(REC), för analoga signaler, är oberoende av varandra. Endast digitala signaler matas ut från DIGITAL OUTPUT-uttagen, och endast analoga signaler från OUT(REC)-uttagen.
- Om du ansluter komponenter för inspelning både till de analoga och digitala ingångarna och utgångarna så har de digitala signalerna prioritet.

### Anmärkningar

- Låt strömmen vara på till den eller de komponenter för inspelning som du har anslutit så länge du använder den här enheten. Om du stänger av strömmen till dessa komponenter kan det förekomma att den här enheten förvränger ljudet från andra komponenter.
- Om du spelar in från en källkomponent som är ansluten till den här enheten, och den här enheten är i beredskapsläget, kan det förekomma att det inspelade ljudet blir förvrängt. Sätt på den här enheten för att undvika detta problem.

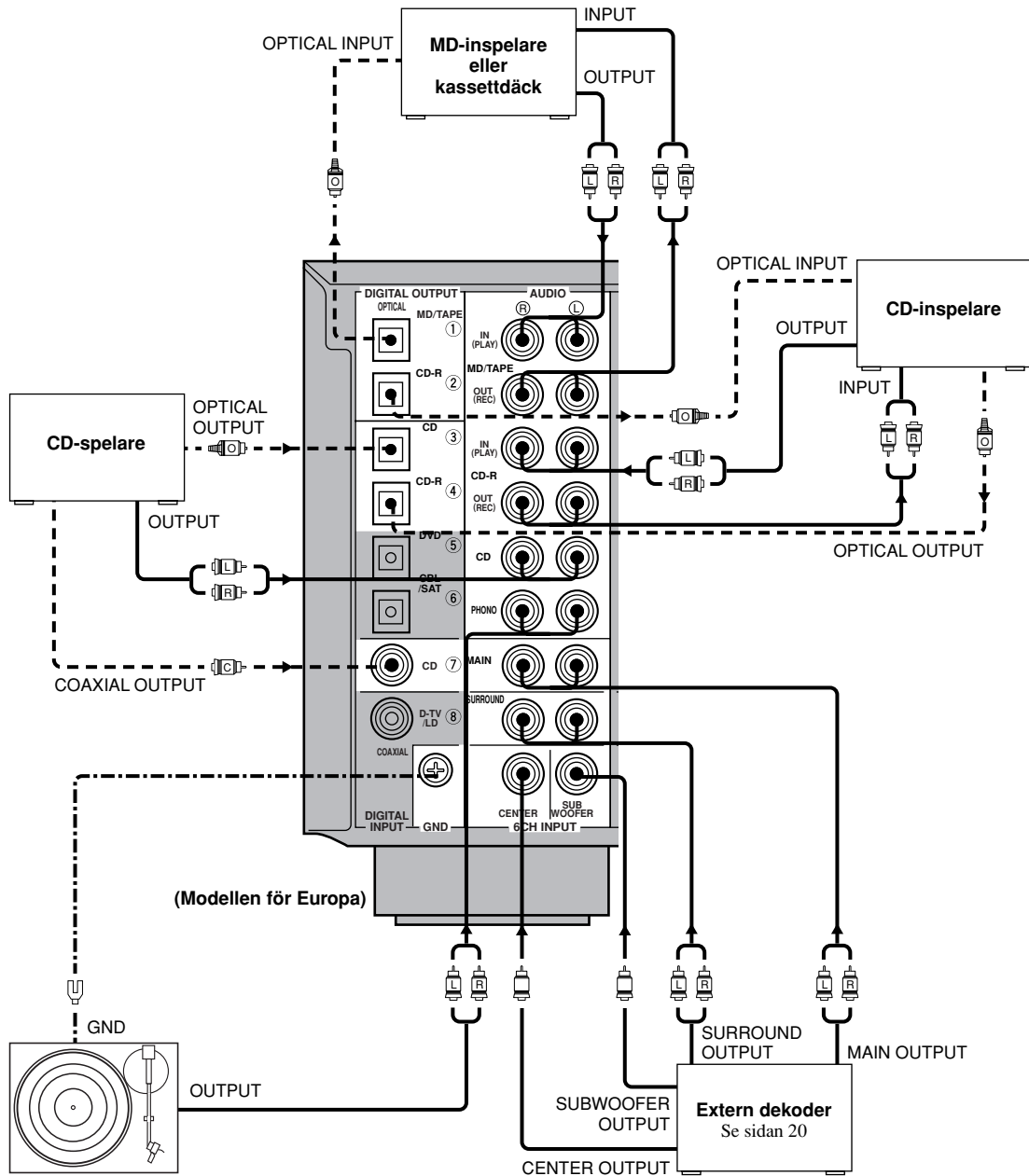

**Grammofon**

- ▶— anger signalens riktning
- |L|— anger ljudstiftkablar för vänster kanal
- |R|— anger ljudstiftkablar för höger kanal
- - -|O|— anger optiska kablar
- - -|C|— anger koaxialkablar

## Anslutning av antennerna

Inomhusantenn för både AM och FM medföljer enheten. I de flesta fall ska dessa antenner ge tillräcklig signalstyrka.

Anslut var och en av antennerna till de avsedda uttagen.

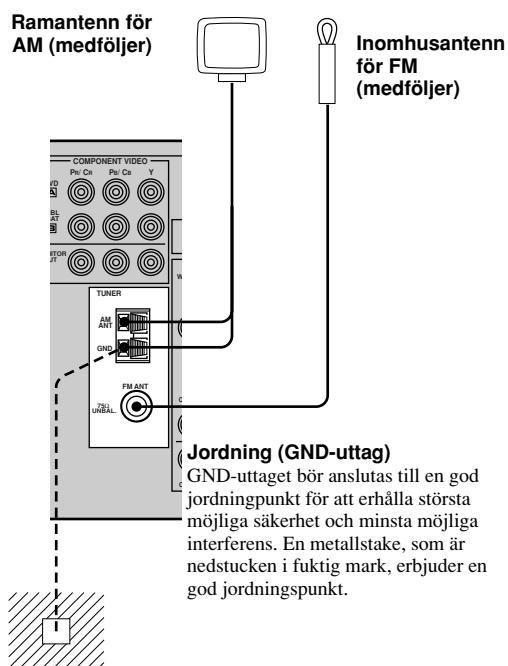

### Anslutning av inomhusantennen för FM

Anslut den medföljande inomhusantennen för FM till uttaget 75Ω UNBAL. FM ANT.

### Anslutning av ramantennen för AM

**1** Sätt ihop ramantennen för AM, och anslut den sedan.

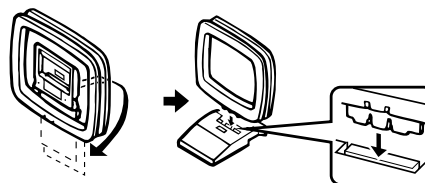

**2** Håll tappnen intryckt och för in ramantennens ledningstrådar i uttagen AM ANT och GND.



**3** Vrid ramantennen för AM så att den är riktad åt det håll där mottagningen är bäst.



- Ramantennen för AM kan tas bort från foten och fästas på en vägg e.d.

#### Anmärkingar

- Ramantennen bör placeras på avstånd från den här enheten.
- Ramantennen bör alltid vara ansluten, även om en utomhusantenn för AM är ansluten till enheten.

En ordentligt uppsatt utomhusantenn ger klarare mottagning än inomhusantenn. En utomhusantenn kan förbättra ljudkvaliteten om du upplever att mottagningen är dålig. Rådgör med din närmaste auktoriserade YAMAHA-återförsäljare eller servicecenter angående utomhusantenn.

## Anslutning till en extern förstärkare

Om du vill öka uteffekten till högtalarna, eller helt enkelt vill använda en annan förstärkare, kan du ansluta en extern förstärkare till OUTPUT-uttagen på följande sätt.

### Anmärkningar

- Om RCA-stiftkontakter ansluts till OUTPUT-uttagen för att mata ut signalerna till en extern förstärkare är det inte nödvändigt att använda motsvarande SPEAKERS-uttag.
- Inga signaler utmatas från några OUTPUT-uttag utöver uttagen MAIN när SPEAKER A slagits av genom att ZONE B valts för "1G SP B SET" i SET MENU.

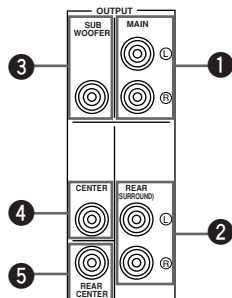

### 1 MAIN-uttagen

Linjeutgångar för huvudkanalerna.

### Anmärkning

- De signaler som matas ut via dessa uttag påverkas av de inställningar som har gjorts med BASS, TREBLE och BASS EXTENSION.

### 2 REAR (SURROUND)-uttagen

Linjeutgångar för de bakre kanalerna.

### 3 SUBWOOFER-uttaget

Om du använder en bashögtalare med inbyggd förstärkare, inklusive YAMAHA bashögtalarsystem med aktiv servoprocessor, ska bashögtalarsystemets ingång anslutas till det här uttaget. Låga bassignaler som levereras från huvudkanalerna, mitt- och/eller bakre kanalerna styrs till det här uttaget om de har tilldelats till detta uttag. (Delningsfrekvensen för det här uttaget är 90 Hz.) Signalerna för lågfrekvenseffekten LFE, som genereras när Dolby Digital eller DTS kodas av, styrs också hit om de har tilldelats detta uttag.

### Anmärkningar

- Ställ in bashögtalarens volym med volymkontrollen på bashögtalaren. Det går också att justera volymnivån med den här enhetens fjärrkontroll (se avsnittet "JUSTERING AV EFFEKTHÖGTALARNAS LJUDNIVÅ" på sidan 67).
- Beroende på inställningarna av "1 SPEAKER SET" och "10 LFE LEVEL" på SET MENU kan det förekomma att vissa signaler inte matas ut från SUBWOOFER-uttaget.

### 4 CENTER-uttaget

Linjeutgång för mittkanalen.

### 5 REAR CENTER-uttaget

Linjeutgång för den bakre mittkanalen.

## Anslutning till uttagen 6CH INPUT

Enheten är utrustad med 6 extra ingångar (vänster och höger MAIN, CENTER, vänster och höger SURROUND och SUBWOOFER) för diskret flerkanalig inmatning av signaler från en extern dekoder, ljudprocessor eller förförstärkare.

Anslut utgångarna på din externa dekoder till 6CH INPUT-uttagen. Se till att utgångarna för vänster och höger kanaler kopplas in rätt till ingångarna för vänster och höger huvudkanaler och surroundkanaler.

### Anmärkningar

- När 6CH INPUT har valts ges signalingången till uttagen 6CH INPUT företräde framför alla andra ingångskällor.
- När du väljer 6CH INPUT som ingångskälla stänger enheten automatiskt av den digitala ljudfältprocessorn, och du kan inte lyssna med DSP-programmen.
- Vid val av 6CH INPUT som ingångskälla tillämpas inte inställningen för "1 SPEAKER SET (1A till 1E)" på SET MENU.
- Vid användning av hörlurar utmatas endast vänster/höger huvudkanal.
- Inställningen för "15 6CH INPUT SET" på SET MENU tillämpas när 6CH INPUT har valts.

## Anslutning av nätsladdarna

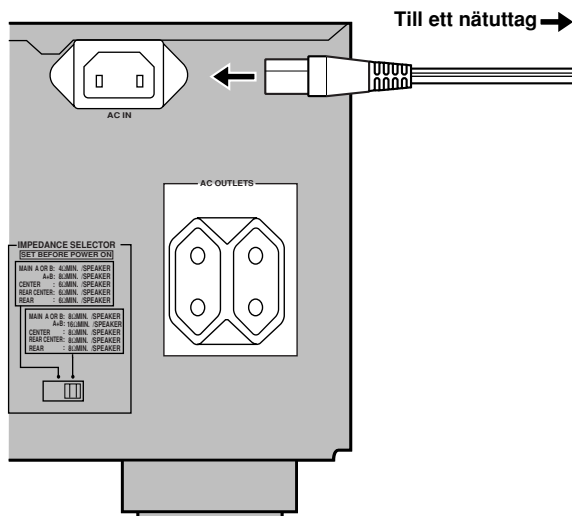

(Modellen för Europa)

## ■ Anslutning av nätsladden

[Modellen för Europa]

Anslut nätkabeln till nätintaget AC IN när alla andra anslutningar är avslutade och anslut sedan den andra ändan till ett vägguttag.

### OBSERVERA

- Använd aldrig någon nätkabel utöver den medföljande. Detta skapar risk för brand eller elstötar.

[Modellen för Storbritannien]

Sätt i sladden till den här enheten i ett vägguttag.

Anslut övriga komponenter anslutna till denna enhet till ett vägguttag.

## ■ Nätströmsuttagen AC OUTLET(S) (SWITCHED)

Modellen för Europa ..... 2 uttag

Modellen för Storbritannien ..... 1 uttag

Använd dessa uttag för att ansluta nätsladdarna från dina andra komponenter till den här enheten.

Strömförsörjningen till AC OUTLET(S) kontrolleras med STANDBY/ON (eller SYSTEM POWER och STANDBY) på den här enheten. Uttagen förser anslutna komponenter med ström så länge den här enheten är på. Den högst tillåtna effekt (de anslutna komponenternas totala effektförbrukning) som kan anslutas till AC OUTLET(S) är 100 W.

## Att sätta på strömmen

Sätt på strömmen till den här enheten när alla anslutningar är avslutade.

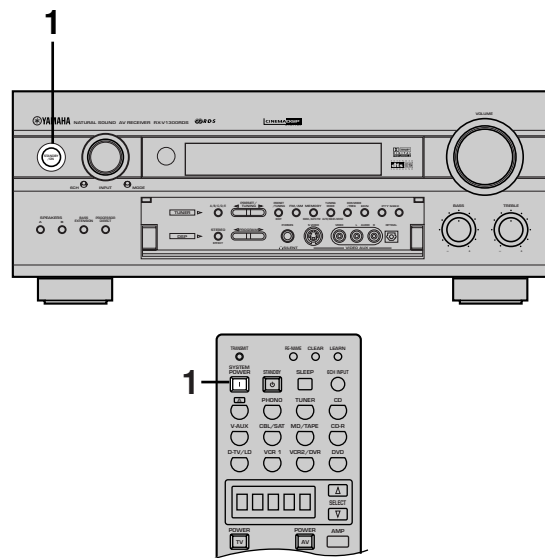

- 1 Tryck på STANDBY/ON (SYSTEM POWER på fjärrkontrollen) för att sätta på strömmen till den här enheten.

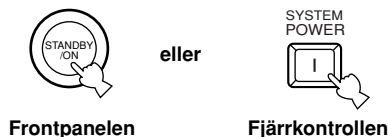

Frontpanelen

Fjärrkontrollen

- 2 Sätt på den bildskärm som är ansluten till enheten.



# BILDSKÄRMSVISNINGEN (OSD)

Du kan visa enhetens driftsinformation på en bildskärm. Det blir mycket lättare att se tillgängliga inställningsalternativ och parametrar för SET MENU och DSP-programmen om du visar dem på en bildskärm, än att läsa denna information på frontpanelens display.



- Om en videokälla spelas av så kommer OSD att läggas ovanpå bilden.
- OSD-signalen matas inte ut till REC OUT-uttaget, och kommer därför inte att spelas in tillsammans med någon videosignal.
- Du kan ställa in om OSD ska sättas på (blå bakgrund) eller vara avstängd när ingen videokälla spelas (eller källkomponenten är avstängd) genom att använda "13 DISPLAY SET" på SET MENU (se sidan 66).

## OSD-lägen

Du kan ändra mängden information som OSD ska visa.

### Fullständig visning

I detta läge visas alltid DSP-programmens parametrar på bildskärmen.

### Kort visning

I detta läge visas kortfattat samma innehåll som finns på frontpanelens display i skärmens underkant, och sedan försvinner visningen.

### Ingen visning

I detta läge visas kortfattat meddelandet "DISPLAY OFF" i skärmens underkant, och sedan försvinner meddelandet. Efter detta visas inga ändringar av driften på bildskärmen, förutom om ON SCREEN-knappen används.

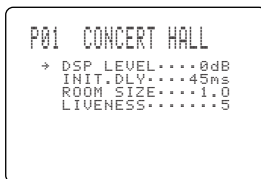

Fullständig visning

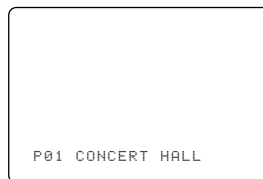

Kort visning



- Om du har valt fullständig visning visas INPUT, VOLUME och vissa andra typer av driftsinformation i skärmens underkant, på samma format som på frontpanelens display.
- SET MENU och testtonsdisplayen visas oavsett vilket OSD-läge som är inställt.

## Att välja OSD-läge

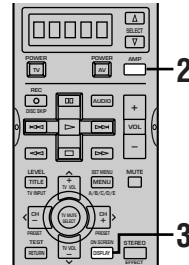

**1** Sätt på den bildskärm som är ansluten till enheten.

**2** Tryck på AMP för att välja AMP-läget.

AMP visas i fjärrkontrollens displayfönster.



**3** Tryck upprepade gånger på ON SCREEN på fjärrkontrollen för att ändra visningsläge.

OSD-läget ändras i följande ordning: fullständig visning, kort visning och ingen visning.



### Anmärkningar

- Om din bildskärm endast är ansluten till COMPONENT VIDEO-uttagen på den här enheten visas inte OSD. Du måste se till att din bildskärm ansluts både till COMPONENT VIDEO-uttagen och till antingen VIDEO- eller S VIDEO-uttagen om du vill se bildskärmsvisningen OSD.
- Vid avspelning av videomjukvara som har en antikopieringssignal, eller videosignaler med mycket brus, kan det ge upphov till ostadiga bilder.

## HÖGTALARINSTÄLLNINGAR

Den här enheten har 7 punkter för högtalarinställningarna SPEAKER SET på SET MENU, som du måste ställa in i enlighet med antalet högtalare i ditt högtalarsystem, och högtalarnas respektive storlekar. I den följande tabellen summeras inställningspunkterna SPEAKER SET, och visar dels de ursprungliga inställningarna och även andra möjliga inställningar.

Om grundinställningarna som visas i nedanstående tabell inte lämpar sig för din högtalarkonfiguration kan du ändra dessa ssåsom beskrivs i "1 SPEAKER SET (högtalarinställningar)" på sidorna 57 - 60.

### Summering av punkterna 1A till 1G för SPEAKER SET

Inställningspunkt	Beskrivning	Kontrollvärde (standardinställningen anges med fet stil)
<b>1A CENTER SP</b>	Väljer utmatningsläge i enlighet med om en mitthögtalare är ansluten eller ej, och dess prestanda.	<b>LRG/SML/NONE</b>
<b>1B MAIN SP</b>	Väljer utmatningsläge i enlighet med huvudhögtalarnas prestanda.	<b>LARGE/SMALL</b>
<b>1C REAR L/R SP</b>	Väljer utmatningsläge i enlighet med om bakre vänster och höger högtalare används eller ej, och deras prestanda.	<b>LRG/SML/NONE</b>
<b>1D REAR CT SP</b>	Väljer utmatningen för bakre mittkanalen i enlighet med den bakre mitthögtalarens storlek.	<b>LRG/SML/NONE</b>
<b>1E LFE/BASS OUT</b>	Väljer till vilken eller vilka högtalare LFE-signalen och låga bassignaler ska matas ut.	<b>SWFR/MAIN/BOTH</b>
<b>1F MAIN LEVEL</b>	Väljer huvudhögtalarnas volymnivå.	<b>Normal/-10 dB</b>
<b>1G SP B SET</b>	Välj lämplig placering för huvudhögtalarna som ska anslutas till uttagen SPEAKERS B.	<b>MAIN / ZONE B</b>

# JUSTERING AV HÖGTALARNAS UTNIVÅER

I detta avsnitt förklaras hur högtalarnas utnivåer kan justeras med hjälp av testtonsgeneratoren. Efter att denna justering har utförts kommer den ljudnivå, som du hör när du sitter i lyssningspositionen, att vara densamma från var och en av högtalarna. Detta är viktigt för att få ut bästa möjliga prestanda ur den digitala ljudfältprocessorn och olika dekoder (Dolby Digital, Dolby Pro Logic, Dolby Pro Logic II, DTS, DTS ES och DTS Neo: 6).

## Anmärkning

- Eftersom enheten inte kan övergå till testläget om ett par hörlurar är inkopplade, måste du se till att eventuellt inkopplade hörlurar kopplas bort PHONES-uttaget innan testtonen används.

## Innan du börjar

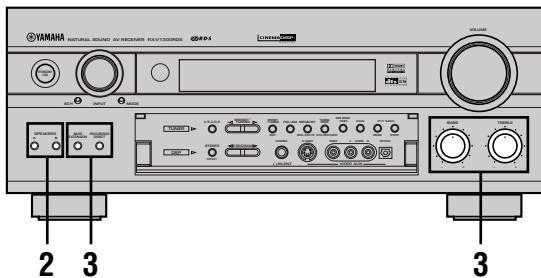

**1** Sätt på den bildskärm som är ansluten till enheten.

**2** Tryck på **SPEAKERS A** eller **B** för att välja de huvudhögtalare som ska användas.

Tryck på både A och B om du använder två par av huvudhögtalare.

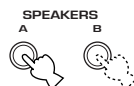

**3** Ställ **BASS-** och **TREBLE-**reglagen i mittläget, och stäng av **BASS EXTENSION** och **PROCESSOR DIRECT** genom att trycka på respektive knappar.

“BASS EXT. OFF” och “P. DIRECT OFF” visas på frontpanelens display.



## Att använda testtonen (TEST DOLBY SUR.)

Använd testtonen för att balansera utnivåerna för de högtalare som krävs för ett surroundljudsystem. Justeringen av var och en av högtalarnas utnivåer bör ske från lyssningspositionen med hjälp av fjärrkontrollen. Efter att justeringarna är avslutade kan du sitta kvar i lyssningspositionen, och använda VOL +/- för att kontrollera att justeringarna har gett ett tillfredsställande resultat.

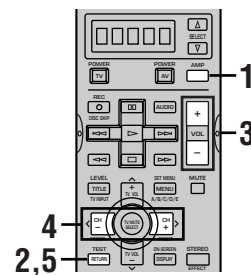

**1** Tryck på **AMP** för att välja **AMP-läget**.

AMP visas i fjärrkontrollens displayfönster.



**2** Tryck på **TEST** för att börja mata ut testtonen.



**3** Justera volymen på enheten så att du kan höra testtonen.



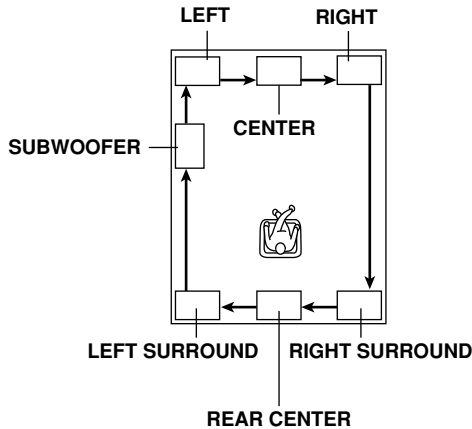

Testtonen hörs i ordning från vänster huvudhögtalare, mitthögtalaren, höger huvudhögtalare, höger bakre högtalare, bakre mitthögtalare, vänster bakre högtalare och bashögtalaren. Tonen avges i 2,5 sekunder varje gång.

Testtonens tillstånd visas också på bildskärmen som en bild av lyssningsrummet. Detta underlättar justeringen av var och en av högtalarnas nivåer.

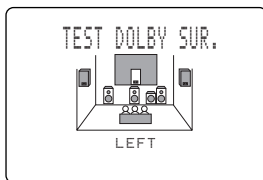

Frontpanelens display indikerar också från vilken högtalare testtonen matas ut i ordning från TEST LEFT→TEST CENTER→TEST RIGHT→TEST R SUR.→TEST REAR CNTR→TEST L SUR.→TEST SUBWOOFER

**Anmärkning**

- Dra ner volymen om testtonen inte kan höras, ställ enheten i beredskapsläget, och kontrollera högtalaranslutningarna.

**4 Justera utnivån från effekthögtalarna med </>, så att det ljud som kommer från effekthögtalarna är på samma nivå som ljudet från huvudhögtalarna.**

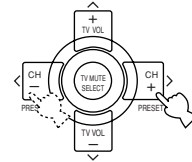

Under justeringen hörs testtonen från den högtalare som är vald.

**Anmärkning**

- Huvudhögtalarnas utnivå kan inte justeras här.

**5 Tryck på TEST för att stänga av testtonen efter att justeringen är avslutad.**



**Anmärkningar**

- Mitthögtalarens tonkvalitet kan justeras genom att använda "5 CENTER GEQ" på SET MENU (se sidan 61).
- Om "1A CENTER SP" på SET MENU är inställd på NONE så matas mittkanalens ljud automatiskt ut från vänster och höger huvudhögtalare.
- Om "1C REAR L/R SP" på SET MENU är inställd på NONE så kan utnivåerna för höger och vänster bakre högtalare och bakre mitthögtalaren inte justeras i steg 4. Testtonen cirkulerar i ordningen LEFT→CENTER→RIGHT→SUBWOOFER→LEFT... och hoppar alltså över de bakre vänster och höger högtalare och den bakre mitthögtalaren.
- Om "1D REAR CT SP" på SET MENU är inställd på NONE så kan utnivån för den bakre mitthögtalaren inte justeras i steg 4. Testtonen cirkulerar i ordningen LEFT→CENTER→RIGHT→RIGHT SURROUND→LEFT SURROUND→SUBWOOFER→LEFT ..., och hoppar alltså över den bakre mitthögtalaren.



- Det är inte nödvändigt att ändra justeringen av högtalarnas utnivåer när den väl är inställd, såvida du inte byter högtalare. Du kan njuta av att lyssna eller titta på den källa som matas in på önskad volym genom att bara ändra volymreglaget.
- Du kan öka utnivåerna hos effekthögtalarna (mitt, vänster bakre, höger bakre och bakre mitt) med +10 dB. Om dessa högtalares utnivåer är lägre än huvudhögtalarnas, även efter att du har höjt effekthögtalarnas nivåer upp till +10 dB, kan du ställa in "1F MAIN LEVEL" på SET MENU på -10 dB (se sidan 60). Med denna inställning minskas huvudhögtalarnas utnivåer till ungefär en tredjedel av den normala nivån. Justera nivåerna för mitt-högtalaren och de bakre högtalarna igen, efter att du har ställt in "1F MAIN LEVEL" på SET MENU på -10 dB.

# GRUNDLÄGGANDE AVSPELNING

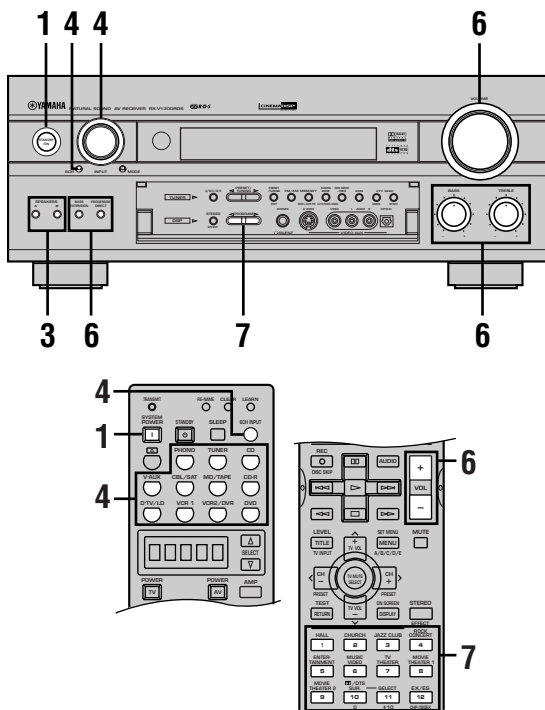

**4** Vrid på INPUT (eller tryck på en av ingångsväljarna på fjärrkontrollen) för att välja önskad ingångskälla.

Den valda ingångskällans namn och ingångsläget visas på frontpanelens display och bildskärmen i några sekunder.

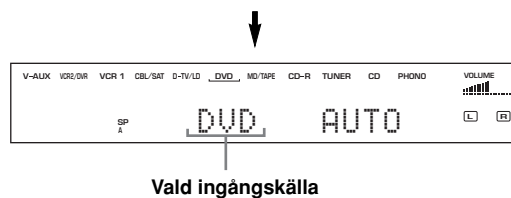
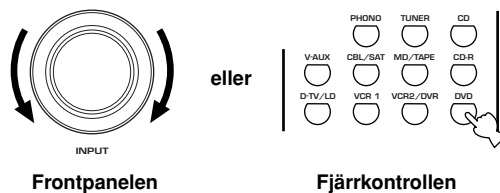

## Anmärkning

- Namnen på ingångskällorna motsvarar uttagsnamnen på baksidan av denna enhet, inte namnen på komponenterna som är anslutna.

**1** Tryck på **STANDBY/ON (SYSTEM POWER)** på fjärrkontrollen för att sätta på strömmen.



**2** Sätt på den bildskärm som är ansluten till den här enheten.

**3** Tryck på **SPEAKERS A** eller **B** för att de huvudhögtalare som ska användas.

Tryck på både A och B om du använder två par av huvudhögtalare.

Högtalarindikatorerna för den eller de högtalaruppsättningar som har valts tänds på frontpanelens display.

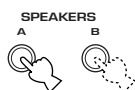

**För att välja en källkomponent som är ansluten till 6CH INPUT-uttagen**

Tryck på 6CH (INPUT) tills "6CH INPUT" visas på frontpanelens display och bildskärmen.

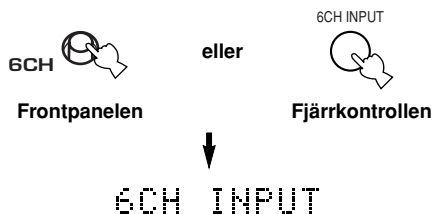

## Anmärkningar

- Ingen annan källa kan spelas om "6CH INPUT" visas i frontpanelens teckenfönster och på skärmen. Tryck på 6CH (INPUT) så att "6CH INPUT" slocknar i både teckenfönstret och på skärmen och använd sedan INPUT (ingångsväljarna på fjärrkontrollen) om du vill välja en annan källa.
- Du kan lyssna på en ljudkälla som är ansluten till 6CH INPUT-uttagen och samtidigt titta på en videokälla, om du först väljer videokällan och därefter trycker på 6CH (INPUT).

## 5 Starta avspelingen eller välj en sändande station på källkomponenten.

Se komponentens bruksanvisning.

### Anmärkning

- Vid avspelning av en bildkälla som innehåller kodade eller förvanskade signaler för att förhindra kopiering kan dessa signaler orsaka störningar på själva bilden.

## 6 Ställ in volymen på önskad nivå.

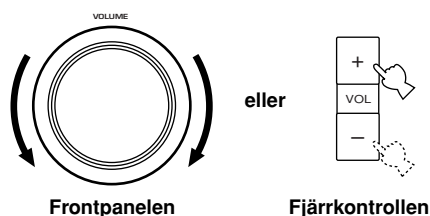

Använd BASS, TREBLE och BASS EXTENSION, om du vill ändra tonkvaliteten. Dessa reglage påverkar endast det ljud som kommer från huvudhögtalarna.

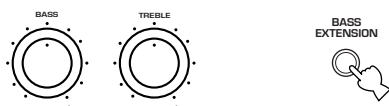

### Anmärkningar

- Om en komponent som är ansluten till något av uttagen VCR 1 OUT, VCR 2/DVR OUT, CD-R OUT eller MD/TAPE OUT stängs av, kan det förekomma att det återgivna ljudet bli förvrängt eller att volymen minskar på grund av den karakteristik man finner hos AV-mottagare. Sätt i så fall på komponenten igen.
- BASS EXTENSION fungerar kanske inte om posten "1B MAIN SP" i SET MENU står på SMALL eller om posten "1E LFE/BASS OUT" står på SWFR.

## 7 Välj om du så önskar ett DSP-program.

Använd PROGRAM </> (DSP-programknapparna på fjärrkontrollen) för att välja ett DSP-program. Se sidorna 33 till 37 för detaljer angående DSP-programmen.

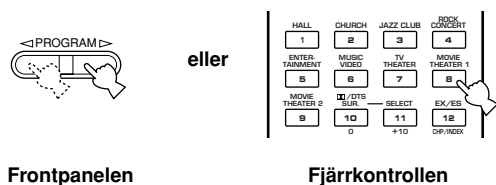

## ■ Funktionen för bakgrundsvideo, BGV

BGV-funktionen gör att du kan kombinera en videobild från en videokälla, med ljudet från en ljudkälla. Du kan till exempel lyssna till klassisk musik medan vackra scener från videokällan visas på bildskärmen.

Välj en källa från videogruppen och välj sedan en källa från ljudgruppen med ingångsväljarknapparna på fjärrkontrollen. Det går inte att välja källa för BGV-funktionen med knapparna INPUT på frontpanelen.

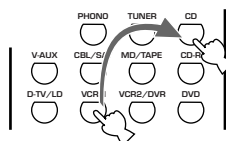

## ■ För att dämpa ljudet

Tryck på MUTE på fjärrkontrollen.

Tryck på MUTE-knappen igen för att återställa ljudet.



- Du kan avbryta ljuddämpningsfunktionen genom att trycka på någon av driftsknapparna, som t. ex. VOL +/-.
- Indikatorn "MUTE" blinkar på frontpanelens display när ljudet är dämpat.
- Dämpningsfunktionen makuleras när denna enhet ställs i beredskapsläge.

## ■ När du slutar använda enheten

Tryck på STANDBY/ON (STANDBY på fjärrkontrollen) för att ställa enheten i beredskapsläget.

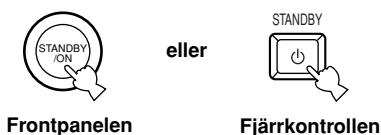

## Ingångslägen och indikeringar

Den här enheten är försedd med olika ingångar. Du kan välja bland olika typer av insignaler och ställa in vilken sorts insignal som ska ha prioritet.

Tryck på **MODE** (den ingångsväljarknapp som du har tryckt på för att välja ingångskällan på fjärrkontrollen) flera gånger tills det önskade ingångsläget visas på frontpanelens display och på bildskärmen.

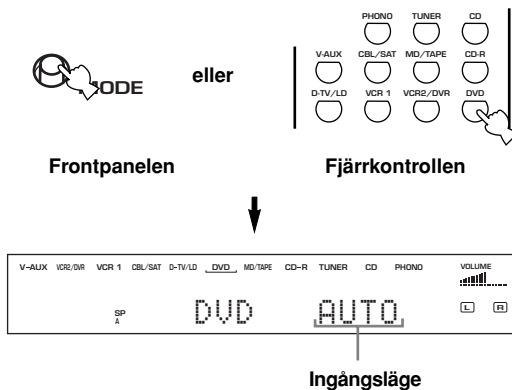

- AUTO:** I detta läge väljs insignalen automatiskt i följande ordning:
- 1) Digital signal
  - 2) Analog signal
- DTS:** I detta läge väljs endast en digital insignal som är kodad i DTS, även om någon annan signal matas in samtidigt.
- ANALOG:** I detta läge väljs endast en analog insignal, även om en digital signal matas in samtidigt.

### Anmärkningar

- Om digitala signaler matas in via både COAXIAL- och OPTICAL-uttagen har den digitala signalen via COAXIAL-uttaget företräde framför signalen via OPTICAL-uttaget.
- Vid avspelning av skivor, som är kodade i Dolby Digital eller DTS, på vissa LD- och DVD-spelare uppstår det en fördröjning i ljudutmatningen när avspelningen återupptas efter en sökning, eftersom enheten väljer den digitala signalens typ igen.
- Med vissa LD-spelare kan det förekomma att det inte hörs något ljud vid avspelning av laserskivor som inte är digitalt inspelade. Ställ i så fall in ingångsläget på ANALOG.



- Om AUTO har valts avgör den här enheten automatiskt signaltypen. Om enheten känner av en Dolby Digital- eller DTS-signal kopplar dekodern automatiskt över till de avpassade inställningarna.
- När du sätter på strömmen till enheten är ingångsläget inställt i enlighet med "8 INPUT MODE" på SET MENU (se sidan 63 för detaljer).

### Att observera om digitala signaler

De digitala ingångarna på denna enhet kan hantera en digital samplingssignal på upp till 96 kHz. Vid inmatning av en digital signal på över 48 kHz bör du dock observera det följande.

- Inga DSP-program kan väljas. Ljudet matas ut som normalt 2-kanaligt stereoljud och hörs endast ur vänster och höger huvudhögtalare.
- Använd den koaxiala ingången (COAXIAL IN) för inmatning av digitala signaler på över 96 kHz. Signalerna kan avspelas felaktigt vid användning av den optiska ingången (OPTICAL IN).
- Det går inte att utföra nivåjustering för effekthögtalare utöver en bashögtalare.

### Att observera om avspelning av DTS-CD/LD

- Om de digitala data som matas ut från skivspelaren har behandlats på något sätt kan det förekomma att du inte kan avkoda signalerna med DTS även om du har utfört en digital anslutning mellan den här enheten och skivspelaren.
- Om du spelar en skiva som är kodad i DTS och ställer in ingångsläget på ANALOG så kommer den här enheten att återge bruset från en obehandlad DTS-signal. Se till att du ansluter källkomponenten till en digital ingång och ställer in ingångsläget på AUTO eller DTS när du ska spela av en DTS-källa.
- Inget ljud kommer att återges om du kopplar om ingångsläget till ANALOG medan du spelar en skiva som är kodad i DTS.
- Om du spelar en skiva inspelad i DTS med ingångsläget inställt på AUTO;
  - Enheten kopplar automatiskt om till DTS-avkodningsläget (indikatorn "dts" tänds), efter att DTS-signalen har känts av. Efter att avspelningen av DTS-källan är avslutad kan det förekomma att indikatorn "dts" blinkar. Medan denna indikator blinkar kan inga andra källor än DTS spelas av. Ställ tillbaka ingångsläget på AUTO om du vill spela en normal PCM-källa.
  - Det kan förekomma att indikatorn "dts" blinkar om en söknings- eller överhoppningsoperation utförs under avspelningen av en DTS-källa, med ingångsläget inställt på AUTO. Om detta tillstånd fortsätter i mer än 30 sekunder kopplar enheten automatiskt över från läget för "DTS-avkodning" till ingångsläget för digitala PCM-signaler. "dts"-indikatorn slocknar.

## Att välja ett ljudfältprogram

Du kan förhöja din lyssningsupplevelse genom att välja ett DSP-program. Det finns 10 program med olika underprogram tillgängliga på den här enheten. Det tillgängliga urvalet varierar dock beroende på insignalens format, och alla underprogram kan inte användas för alla insignalsformat. Se sidorna 33 till 37 för detaljer om vart och ett av programmen.

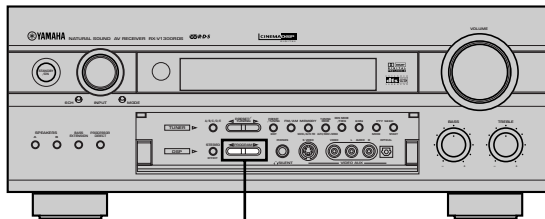

2

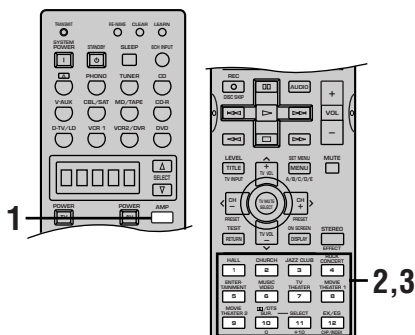

- 1** Tryck på AMP för att välja AMP-läget.



- 2** Tryck på PROGRAM ◀/▶ (en av sifferknapparna på fjärrkontrollen) för att välja det önskade programmet. Namnet på det program som har valts visas på frontpanelens display och på bildskärmen.

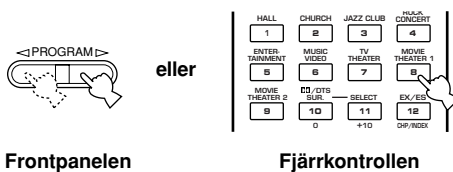

Frontpanelen

Fjärrkontrollen

Programmets namn



Underprogrammets namn

- 3** Tryck på samma knapp igen flera gånger, efter att det önskade programmet har valts, för att välja önskat underprogram.

Tryck till exempel på MOVIE THEATER 1 flera gånger för att välja "70 mm Sci-Fi".

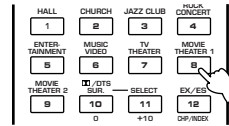

Programmets namn



Underprogrammets namn

### Anmärkingar

- När du väljer en ingångskälla ställer enheten automatiskt in det DSP-program som sist användes med den källan.
  - När du kopplar över enheten till beredskapsläget lagras den källa och det DSP-program som för tillfället är inställda i minnet, och de väljs sedan igen när strömmen sätts på igen.
  - DSP-programmet (nummer 8–10) kopplar automatiskt över till det passande avkodningsprogrammet om en Dolby Digital- eller DTS-signal matas in och ingångsläget är inställt på AUTO.
  - Det hörs inget ljud från huvudhögtalarna och de bakre högtalarna om en källa i mono spelas av med PRO LOGIC/Normal eller PRO LOGIC/Enhanced, PRO LOGIC II Movie eller Neo: 6 Cinema. Det enda ljud som hörs kommer från mitthögtalaren. Om "1A CENTER SP" på SET MENU däremot är inställd på NONE matas mittkanalens ljud ut från huvudhögtalarna.
  - Den digitala ljudfältprocessorn kan inte användas om du väljer den källkomponent som är ansluten till enhetens 6CH INPUT-uttag.
  - Det går inte att välja några DSP-program när digitala insignaler med 48 kHz samplingsfrekvens matas in till enheten. I detta fall återges ljudet som normalt 2-kanaligt stereoljud.
-  Välj DSP-program utifrån hur det låter snarare än efter programmets namn. Akustiken i lyssningsrummet påverkar DSP-programmens effekt. Försök att minimera ljudreflektionen i rummet för att maximera den effekt programmet har.



## Val av PRO LOGIC, PRO LOGIC II eller Neo: 6

Du kan njuta av 2-kanaliga källor avkodade i fem eller sex diskreta kanaler genom att välja PRO LOGIC, PRO LOGIC II eller Neo: 6 i program nummer 10.

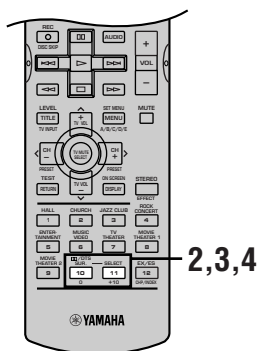
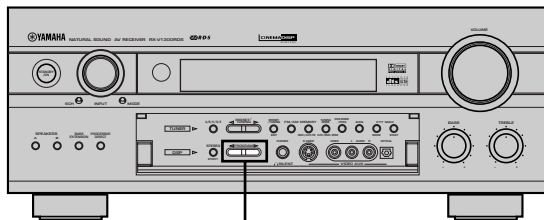

**1** Välj en 2-kanalig källa, och starta avspelingen på källkomponenten.

**2** (Drift med frontpanelen)  
Välj en avkodare och ett delprogram. Tryck upprepade gånger på **PROGRAM** </> på frontpanelen för att välja PRO LOGIC, PRO LOGIC II, eller Neo: 6.



Frontpanelen

(Drift med fjärrkontrollen)  
Tryck på **DTS SUR** på fjärrkontrollen. Det tidigare valda delprogrammet visas i frontpanelens teckenfönster.

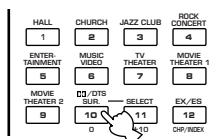

Fjärrkontrollen

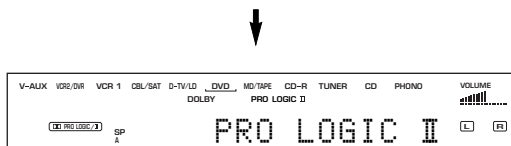

**3** Välj en avkodare.

Tryck på **SELECT** för att välja PRO LOGIC, PRO LOGIC II eller Neo: 6.

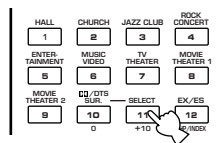

**4** Välj ett delprogram som lämpar sig för källan.

Valet ändras på följande sätt vid vart tryck på **DTS SUR**.

- När PRO LOGIC är vald  
Normal ↔ Enhanced
- När PRO LOGIC II är vald  
Movie ↔ Music
- När Neo: 6 är vald  
Cinema ↔ Music

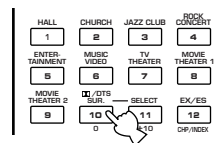

### Anmärkning

- Avkodarna PRO LOGIC, PRO LOGIC II och Neo: 6 kan avkoda enbart 2-kanaliga källor.

## ■ Avspelning av mjukvara i Dolby Digital EX och DTS ES

Tryck på EX/ES för att sätta på dekodern Dolby Digital EX eller DTS ES för att lyssna på mjukvara i Dolby Digital EX eller DTS ES med en bakre mitthögtalare. Displayen ändras i ordningen AUTO → Discrete 6.1 → Matrix 6.1 → OFF varje gång knappen EX/ES trycks in.

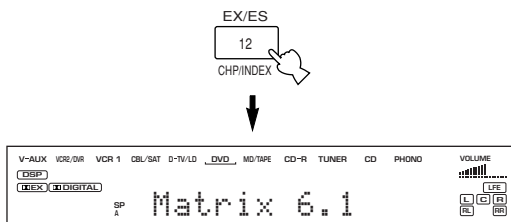

- AUTO:** Detta läge kopplar automatiskt till Dolby Digital EX/DTS ES Matrix 6.1/DTS ES Discrete 6.1 beroende på vilken typ av signal enheten känner av från ingångskällan. Den bakre mitthögtalaren fungerar inte för 5,1-kanaliga källor.
- Discrete 6.1:** Detta läge kan endast väljas om en källa på formatet DTS ES Discrete känns av. (Indikatorn DISCRETE tänds.)
- Matrix 6.1:** Detta läge ger 6-kanalig avspelning av källan via Matrix 6.1-dekodern. (Antingen indikatorn **EX** eller MATRIX tänds.)
- OFF:** Den bakre mitthögtalaren fungerar inte i detta läge.

### Anmärkningar

- Vissa skivor kompatibla med 6,1-kanaler har ej någon signal (flagga) som denna enhet automatiskt kan avkänna. Vid avspelning av dessa 6,1-kanaliga skivor ska du välja "Matrix 6.1".
- 6,1-kanalig avspelning kan inte utföras även om du trycker på EX/ES i följande fall:
  - När posten "1C REAR L/R SP" står på "NONE".
  - När ljudeffekten är avslagen.
  - När källan ansluten till uttaget 6CH INPUT avspelas.
  - När källan Dolby Digital KARAOKE avspelas.
  - När strömmen till denna enhet slås av återställs ingångsläget till AUTO.
  - När hörlurar ansluts.

## ■ Virtuellt biograflyd (Virtual CINEMA DSP)

Med funktionen virtuell CINEMA DSP kan du njuta av alla DSP-program utan bakre högtalare. Funktionen skapar virtuella högtalare för att återge ett naturligt ljudfält. Ljudfältsbearbetningen ändras till läget för virtuell CINEMA DSP i enlighet med det valda DSP-programmet genom att "1C REAR L/R SP" på SET MENU ställs in på NONE.

### Anmärkning

- Enheten ställer inte in läget virtuell CINEMA DSP även om "1C REAR L/R SP" är inställd på NONE i följande fall:
  - när något av programmen 6ch Stereo, DOLBY DIGITAL Normal, Pro Logic Normal, Pro Logic II, DTS Normal eller Neo: 6 har valts;
  - när ljudeffekten är avstängd;
  - när 6CH INPUT har valts som ingångskälla;
  - när digitala signaler med 96 kHz samplingsfrekvens matas in till enheten;
  - när testtonen används; och
  - när hörlurar är anslutna.

## ■ DSP biograflyd med hörlurar (SILENT CINEMA DSP)

Du njuta av ett lika kraftfullt ljudfält som om det fanns faktiska högtalare med funktionen SILENT CINEMA DSP. Du kan lyssna med SILENT CINEMA DSP genom att ansluta dina hörlurar till PHONES-uttaget medan den digitala ljudfältprocessorn är på. Du kan njuta av alla DSP-programmen i hörlurarna. Indikatorn "SILENT" tänds på frontpanelens display. (Om ljudeffekten är avstängd hör du ljudet från källan med normal stereoåtergivning.)

### Anmärkning

- Denna enhet ställs inte in i läget SILENT CINEMA DSP även om ljudeffekten är påslagen i följande fall:
  - när 6CH INPUT är vald som ingångskälla
  - vid inmatning av digitala signaler med en samplingsfrekvens på över 48 kHz

## Normal stereoåtergivning

Tryck på STEREO/EFFECT för att stänga av ljudeffekten för att erhålla normal stereoåtergivning.

Tryck på STEREO/EFFECT igen för att sätta på ljudeffekten igen.

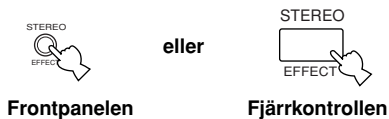

STEREO

### Anmärkningar

- LFE-signalerna utmatas från bashögtalaren om posten "1B MAIN SP" i SET MENU står på "SMALL" och posten "1E LFE/BASS OUT" står på "SWFR", eller om posten "1E LFE/BASS OUT" står på "BOTH".
- Om du stänger av ljudeffekten medan en Dolby Digital- eller DTS-signal matas ut komprimeras det dynamiska omfånget automatiskt, och ljudet från mitt- och bakre högtalarkanalerna mixas och matas ut från huvudhögtalarna.
- Det kan hända att volymen sänks avsevärt när du stänger av ljudeffekten, eller om du ställer in "11 D-RANGE" på SET MENU på MIN. Sätt i så fall på ljudeffekten.

## Att visa informationen om ingångskällan

Det går att visa information såsom typ, format och samplingsfrekvens för signalen från komponenten ansluten till denna enhet under återgivning av stereoljud. (Vid spelning av en källa)

**1** Tryck på AMP för att välja AMP-läget.

**2** Tryck på  $\vee/\wedge$  för att visa informationen om signalen.

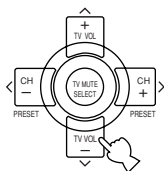

# DIGITAL LJUDFÄLTSBEARBETNING (DSP - DIGITAL SOUND FIELD PROCESSING)

## Förståelse för vad ljudfält är



Ljudfält definieras som den "karaktäristiska ljudreflektionen i ett visst rumsligt utrymme". I konserthallar och andra platser där det spelas musik hör vi en tidig reflektion och efterklangen och även det direkta ljud som musikern eller musikerna skapar. Skillnaderna i den tidiga reflektionen och efterklangen mellan olika lokaler är vad som ger varje plats dess speciella och igenkännliga ljudkvalitet. YAMAHA skickade grupper med ljudingenjörer över hela världen för att mäta ljudreflektionen i berömda konserthallar och andra lokaler, och samla in detaljerad information om ljudfälten, som t. ex. reflektionens riktning, styrka, omfång och fördröjningstid. Sedan lagrade vi denna omfattande datamängd i ROM-chipsen i den här enheten.

## DSP-program för HiFi

Att återskapa ljudfältet i en konserthall eller ett operahus kräver en lokalisering av virtuella ljudkällor i ditt lyssningsrum. Det traditionella stereosystemet, som enbart använder två högtalare, klarar inte av att återskapa ett realistiskt ljudfält. YAMAHA's DSP kräver fyra effekthögtalare för att återskapa ljudfält som är baserade på uppmätta ljudfältdata. Processorn kontrollerar styrkan och fördröjningstiden hos de signaler som matas ut från de fyra effekthögtalarna för att placera virtuella ljudkällor i en full cirkel runt lyssnaren.

## CINEMA-DSP

Avsikten hos filmskapare är att dialogen ska vara placerad på skärmen, effektljudet en liten bit längre bak, musiken utspridd ytterligare längre bak och surroundljudet ska ligga runt lyssnaren. Självlklart måste alla dessa ljud vara synkroniserade med bilderna på skärmen.

CINEMA-DSP är en uppgraderad version av YAMAHA DSP, som är speciellt anpassad för ljudspåren till filmer. Surroundljudets ljudfält erhålles genom att CINEMA-DSP integrerar surroundljudsteknologin hos DTS, Dolby Digital och Dolby Pro Logic med ljudfältprogrammen hos YAMAHA DSP. CINEMA-DSP återskapar den mest kompletta filmlydssdesignen i ditt ljudrum. I ljudfältprogrammen CINEMA-DSP har YAMAHA's exklusiva DSP-bearbetning lagts till höger och vänster huvudkanaler och mittkanalerna, så att lyssnaren ska kunna njuta av en realistisk dialog, djuphet hos ljudet, mjuk övergång mellan ljudkällor, och ett surroundljudfält som går bortom skärmen. När en DTS- eller Dolby Digital-signal känns av väljer ljudfältprocessorn CINEMA-DSP automatiskt det mest lämpade ljudfältprogrammet för den signalen.

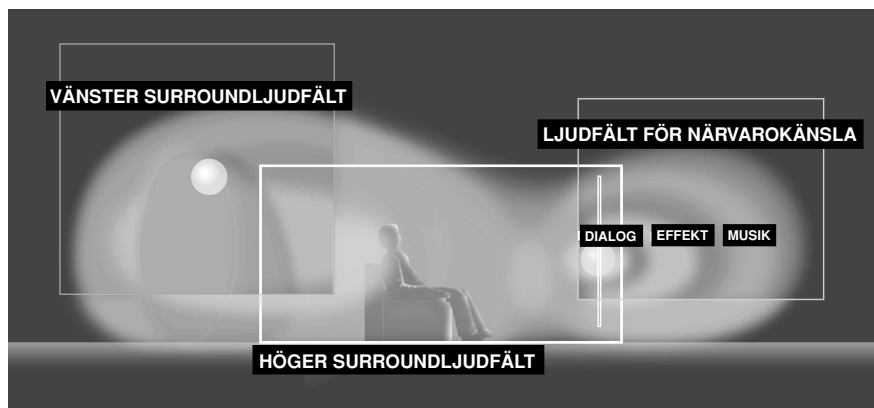

## Rak avkodning

Denna enhet är försedd med diverse exakta avkodare;

- Avkodaren Dolby Digital/DTS för flerkanalig återgivning av det ursprungliga ljudet
- Avkodaren Dolby Digital EX/DTS ES för en extra bakre mittkanal
- Avkodaren Dolby Pro Logic/Pro Logic II/Neo:6 för flerkanalig återgivning av 2-kanaliga källor

Välj något av lägena STRAIGHT DECODE i Program 10 (utöver delprogrammet "Enhanced") för att använda någon av dessa avkodare till att återge det ursprungliga ljudet utan att lägga till några ljudeffekter. I detta fall tillämpas ingen DSP-effekt, och indikatorn DSP slås av.

## Ljudfältseffekt

Det 6-kanaliga ljudspår som återfinns på 70-mm film producerar en exakt ljudfältplacering och ett rikt, djupt ljud utan att använda bearbetning av matrixer. Den här enhetens MOVIE THEATER-program ger samma ljudkvalitet och ljudplacering som 6-kanaliga ljudspår. De inbyggda Dolby Digital- och DTS-dekoderna för in ett ljud med proffskvalitet, som är utarbetat för biografier, i ditt hem. Med den här enhetens MOVIE THEATER-program kan du återskapa ett dynamiskt ljud i ditt lyssningsrum, som ger dig känslan av att vara i en allmän biograf, genom att använda Dolby Digital- eller DTS-teknologi.

### ■ Dolby Digital/DTS + DSP ljudfältseffekter

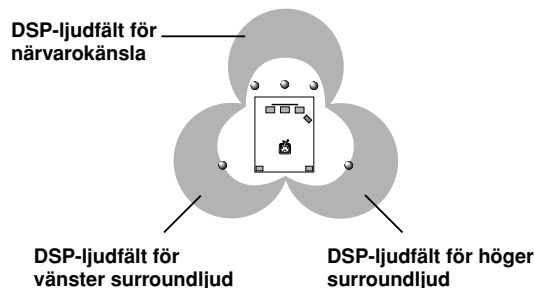

Dessa program använder YAMAHA's DSP-bearbetning med trefaldiga fält för var och en av Dolby Digital- eller DTS-signalerna för front-, vänster surround- och höger surroundkanaler. Denna signalbearbetning gör det möjligt för den här enheten att återskapa det omfattande ljudfält och den surroundkänsla som finns i biografier som är utrustade med Dolby Digital eller DTS, utan att offra den klara separationen mellan kanalerna.

### ■ Dolby Digital EX/DTS ES + DSP ljudfältseffekter

Dessa program ger dig den maximala upplevelsen av en rymlig surroundeffekt, tack vare att ett extra DSP bakre mittljudfält, som skapats från den bakre mittkanalen, läggs till.

### ■ Dolby Pro Logic + DSP-ljudfältseffekter

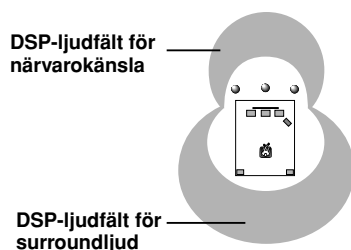

De flesta filmmjukvarorna har 4-kanalig (vänster, mitt, höger och surround) ljudinformation kodad med Dolby Surround matrixbearbetning, och lagrad på vänster och höger spår. Dessa signaler bearbetas av Dolby Pro Logic-dekodern. MOVIE THEATER-programmen är utarbetade för att återskapa den rymdkänsla och de subtila nyanser hos ljudet som tenderar att gå förlorade under processerna med att koda och avkoda signalerna.

### ■ Dolby Pro Logic II /DTS Neo: 6

Avkodarna Dolby Pro Logic II och DTS Neo: 6 på denna enhet avkodar en 2-kanalig Dolby Surround mjukvara till fem eller sex heltäckande kanaler. De erbjuder också två lägen; MOVIE/CINEMA för filmer, och MUSIC för 2-kanaliga källor.

## Egenskaper hos DSP-program

Den följande listan ger dig en kortfattad beskrivning av de ljudfält som produceras av vart och ett av DSP-programmen. Kom ihåg att de flesta av dessa program är exakta digitala återskapanden av faktiska akustiska miljöer.

Läge	Typ av källa	Nr.	Program	Delprogram	Egenskaper
Hi-Fi DSP	För musikkällor	1	CONCERT HALL	—	En stor rund konserthall med en rik surroundeffekt. Uttalad reflektion från alla riktningar ger eftertryck åt ljudets utbredning. Ljudfältet ger en stor närvarokänsla, och din virtuella plats är nästan mitt i hallen, nära scenen.
		2	CHURCH	—	Detta program återskapar den akustiska miljön hos en stor kyrka, med en hög dom och pelare längs varje sida. Efterklangens fördröjning är mycket lång men den tidiga reflektionen är mindre än för de flesta andra ljudfältsprogram.
		3	JAZZ CLUB	—	Detta är ljudfältet framför scenen på "The Bottom Line", en berömd jazzklubb i New York. Rummet rymmer 300 människor till höger och vänster i ett ljudfält som erbjuder ett reellt och vibrerande ljud.
		4	ROCK CONCERT	—	Det ideala programmet för livlig, dynamisk rockmusik. Data för detta program spelades in på den 'häftigaste' rockklubben i Los Angeles. Lyssnarens virtuella plats är till vänster om lokalens mitt.
		5	ENTERTAINMENT	Disco	Detta program återskapar den akustiska miljön på ett livligt disco i hjärtat av en storstad. Ljudet är tätt och med en hög koncentration. Det karakteriseras också av ett högenergiskt 'omedelbart' ljud.
CINEMA DSP	För ljud/bildkällor	5	ENTERTAINMENT	Game	Detta program lägger till en djupmässig och rumsmässig känsla till ljuden från videospel.
		6	MUSIC VIDEO	—	Detta program skapar en livlig atmosfär och förmedlar känslan av att faktiskt befinna sig på en jazz- eller rockkonsert.
		7	TV THEATER	Mono Movie	Detta program tillhandahålls för att återge videokällor med monoljud (som t. ex. gamla filmer). Programmet ger optimal efterklang för att skapa djupet i ljudet genom att endast använda ljudfältet för närvarokänsla.
				Variety/Sports	Ljudfältet för närvarokänsla är relativt smalt, men det omgivande ljudfältet förmedlar ljudet i en stor konsertsal. Detta program ger större behållning av diverse TV-program som nyheter, underhållning, musik och sport.

Läge	Typ av källa	Nr.	Program	Delprogram	Egenskaper		
CINEMA DSP	För filmer	8	MOVIE THEATER 1	Spectacle	Detta program skapar det oerhört vidsträckt ljudfält som återfinns i en 70-mm biografialong. Det återskapar exakt källjudet i detalj, vilket gör att både videobilden och ljudfältet känns synnerligen äkta. Detta program är idealiskt för alla sorters videokällor som är kodade i Dolby Surround, Dolby Digital och DTS (i synnerhet storskaliga filmproduktioner).		
				Sci-Fi	Detta program återskapar tydligt dialog och ljudeffekter i det senaste ljudformatet för science fictionfilmer, och skapar därmed ett vidsträckt och expansivt cinematiskt rum i tystnaden. Du kan njuta av science fictionfilmer i ett rumsvirtuellt ljudfält, innefattande mjukvara som är kodad i Dolby Surround, Dolby Digital och DTS i vilka den mest avancerade tekniken används.		
		9	MOVIE THEATER 2	Adventure	Detta program är idealiskt för att exakt återskapa ljudesignen i de senaste filmerna i 70-mm och med flerkanaliga ljudspår. Ljudfältet är gjort för att efterlikna det som finns i de senaste biograferna, och efterklangen och ljudfältet är därför återhållna så mycket som möjligt.		
				General	Detta program är avsett för att återge ljudet i filmer i 70-mm och med flerkanaliga ljudspår, och programmet karakteriseras av ett mjukt och rymligt ljudfält. Ljudfältet för närvarokänslan är förhållandevis smalt. Det sprids i hela rummet och mot skärmen, och håller tillbaka ekoeffekten i konversationer utan att förlora klarhet.		
		10	DOLBY DIGITAL	Enhanced	Detta program simulerar i idealiska fall det högtalarsystem med flera surroundhögtalare som används i biografer för 35-mm film. Avkodning med Dolby Pro Logic, Dolby Digital eller DTS och digital ljudfältsbearbetning skapar exakta effekter utan att ändra den ursprungliga ljudorienteringen. Surroundeffekterna som skapas av detta ljudfält lindrar sig på ett naturligt sätt runt tittaren bakifrån åt vänster och höger, och fram emot skärmen.		
			DTS DIGITAL SUR	Enhanced			
			PRO LOGIC	Enhanced			
		STRAIGHT DECODE		10	DOLBY DIGITAL	Normal	Den inbyggda dekodern avkodar exakt ljudet och ljudeffekterna från källorna. Den högeffektiva avkodningen förbättrar överhörnings- och kanalseparationen och gör lokaliseringen av ljudet smidigare och mer exakt. Detta ljudfält har ingen DSP-effekt.
					DTS DIGITAL SUR	Normal	
					PRO LOGIC	Normal	
PRO LOGIC II	Movie			För återgivning av 2-kanaliga källor som avkodas till flera kanaler i varje avkodningsläge.			
	Music						
	DTS Neo:6				Cinema		
	Music						

## Tabell över programnamnen för varje ingångsformat

Nr.	Ingång Program	2-kanalig stereo	DOLBY DIGITAL		DTS	
			Avkodare DOLBY DIGITAL EX: inaktiv (av)	Avkodare DOLBY DIGITAL EX: aktiv (på)	Avkodare DTS ES: inaktiv (av)	Avkodare DTS ES: aktiv (på)
8	MOVIE THEATER 1	70 mm Spectacle	DGTL Spectacle	Spectacle EX	DTS Spectacle	Spectacle ES
		70 mm Sci-Fi	DGTL Sci-Fi	Sci-Fi EX	DTS Sci-Fi	Sci-Fi ES
9	MOVIE THEATER 2	70 mm Adventure	DGTL Adventure	Adventure EX	DTS Adventure	Adventure ES
		70 mm General	DGTL General	General EX	DTS General	General ES
10	DOLBY DIGITAL	—	Normal	Dolby D EX	—	—
		—	Enhanced	EX Enhanced	—	—
	DTS DGTL SUR	—	—	—	Normal	ES Matrix 6.1*1 ES Dscrt 6.1 *2
		—	—	—	Enhanced	Enhanced ES
	PRO LOGIC	Normal	—	—	—	—
		Enhanced	—	—	—	—
	PRO LOGIC II	Movie	—	—	—	—
		Music	—	—	—	—
	DTS Neo: 6	Cinema	—	—	—	—
		Music	—	—	—	—

\*1 innebär att matrisavkodaren DTS ES är aktiv.

\*2 innebär att den diskreta avkodaren DTS ES är aktiv.



- Om en Dolby Digital- eller DTS-signal matas in när ingångsläget är inställt på AUTO kommer DSP-programmet att automatiskt kopplas över till ljudfältet för avspelning av Dolby Digital eller ljudfältet för avspelning av DTS.
- Om mjukvara i Dolby Digital Surround EX eller mjukvara i DTS ES spelas av när AUTO har valts genom att trycka på EX/ES-knappen på fjärrkontrollen kommer Dolby Digital EX- eller DTS ES-dekodern automatiskt att sättas på, och motsvarande DSP-program kommer att väljas.
- EX/ES på fjärrkontrollen kan användas för avspelning av Dolby Digital- eller DTS 5.1-kanaliga källor med bakre mitthögtalare. I detta fall ändras programnamnet till motsvarande namn för det 6,1-kanaliga programmet.
- Vid avspelning av 6,1-kanaliga källor, med EX/ES på fjärrkontrollen avstängd, ändras programnamnet till motsvarande namn för det 5,1-kanaliga programmet.

### Anmärkning

- Indikatorn “  ” tänds inte när program nr. 10 väljs, förutom för läget “Enhanced”.



# STATIONSINSTÄLLNING

## Automatisk och manuell stationsinställning

Det finns två sätt att ställa in stationer: automatisk och manuell. Den automatiska inställningen är effektiv när stationernas signaler är starka och det inte finns någon interferens.

### Automatisk stationsinställning

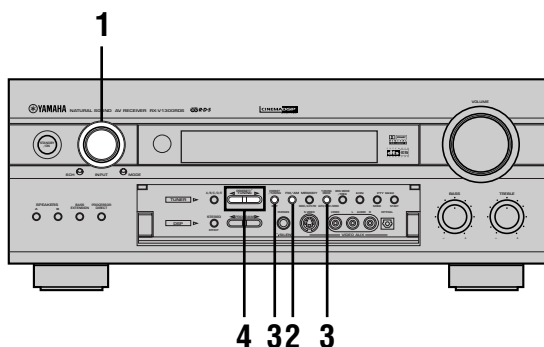

**1** Vrid på INPUT (eller tryck på TUNER på fjärrkontrollen) för att välja TUNER som ingångskälla.

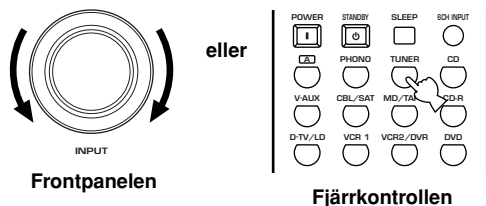

**2** Tryck på FM/AM för att välja radioband. "FM" eller "AM" visas på frontpanelens display.



**3** Tryck på TUNING MODE (AUTO/MAN'L MONO) så att indikatorn "AUTO" tänds på frontpanelens display.



Tryck på PRESET/TUNING (EDIT) om ett kolon (:) visas på frontpanelens display bredvid indikeringen av radioband, så att det försvinner.

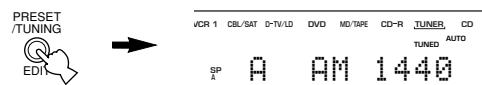

**4** Tryck på PRESET/TUNING </> en gång för att påbörja den automatiska stationsinställningen.

Tryck på > för att ställa in en högre frekvens, eller < för att ställa in en lägre frekvens. Tryck på samma knapp igen om stationssökningen inte stannar på den station som du vill ställa in.

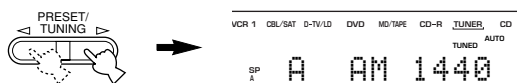

Indikatorn "TUNED" tänds när en station ställts in, och frekvensen för den station som tas emot visas på frontpanelens display.



- Använd den manuella inställningsmetoden om stationssökningen inte stannar på den station som du vill ställa in på grund av att signalen är för svag.

### Manuell stationsinställning

Om signalen från den station som du vill ställa in är svag måste du ställa in stationen manuellt.

**1** Välj TUNER och radiobandet genom att följa steg 1 och 2, som beskrivs i avsnittet "Automatisk stationsinställning" till vänster.

**2** Tryck på TUNING MODE (AUTO/MAN'L MONO) så att indikatorn "AUTO" på frontpanelens display slöcknar.



Tryck på PRESET/TUNING (EDIT) om ett kolon (:) visas på frontpanelens display bredvid indikeringen av radioband, så att det försvinner.

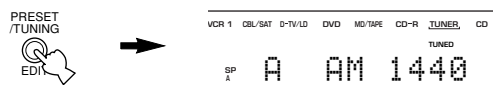

**3** Tryck på PRESET/TUNING </> för att ställa in den önskade stationen manuellt.

Håll knappen intryckt för att fortsätta stationssökningen.

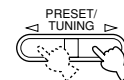

- Att ställa in en FM-station manuellt gör att mottagningsläget ändras till mono för att förbättra signalens kvalitet.

## Förinställning av radiostationer

### ■ Automatisk förinställning av radiostationer (för FM-stationer)

Du kan använda den automatiska stationsinställningsfunktionen för att lagra FM-stationer i minnet. Denna funktion gör att enheten automatiskt ställer in FM-stationer med starka signaler, och lagrar upp till 40 (8 stationer x 5 grupper) av dessa i ordningsföljd. Funktionen gör att du enkelt kan ställa in en förinställd station genom att välja den förinställda stationens förvalsnummer (se sidan 41).

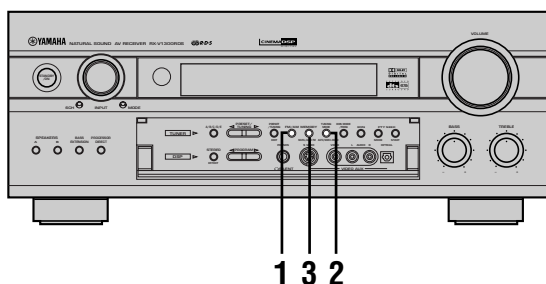

#### 1 Tryck på FM/AM för att välja FM-bandet.



#### 2 Tryck på TUNING MODE (AUTO/MAN'L MONO) så att indikatorn "AUTO" tänds på frontpanelens display.



#### 3 Håll MEMORY (MAN'L/AUTO FM) intryckt i mer än 3 sekunder.

Förvalsnumret och indikatorerna "MEMORY" och "AUTO" börjar blinka. Efter ungefär 5 sekunder börjar sedan den automatiska förinställningen, från den frekvens som för tillfället visas mot högre frekvenser.



När den automatiska förinställningen är avslutad visar frontpanelens display frekvensen för den sist förinställda stationen.

### Anmärkningar

- De stationsdata som finns lagrade under ett förvalsnummer raderas om du lagrar en ny station under samma förvalsnummer.
- När en station lagras under ett förvalsnummer lagras även frekvensen och radiobandet.
- Du kan byta ut en förinställd station manuellt mot en annan FM- eller AM-station, genom att helt enkelt följa proceduren i avsnittet "Att byta ut förinställda stationer" på sidan 41.
- Om förvalsnumret för de förinställda stationerna inte når E8 upphör den automatiska förinställningen av sig själv efter att alla stationer har sökts av.
- Endast FM-stationer med tillräckligt stark signal lagras av den automatiska förinställningen. Om den station som du vill ställa in har en svag signal måste du ställa in den manuellt i monoläget, och sedan lagra den genom att följa proceduren i avsnittet "Manuell förinställning av radiostationer" på sidan 40.

### ■ Alternativa inställningssätt för den automatiska förinställningen av radiostationer

Du kan välja det förvalsnummer som enheten ska lagra FM-stationer ifrån och/eller börja stationsinställningen mot lägre frekvenser.

1. Utför steg 1 och 2 under "Automatisk förinställning av radiostationer" till vänster.
2. Håll MEMORY (MAN'L/AUTO FM) intryckt i cirka 3 sekunder, tryck på A/B/C/D/E och därefter PRESET/TUNING < / > för att välja förvalsnumret under vilket den första stationen ska lagras. Automatisk förinställning stoppas när det har lagrats stationer upp till E8.
3. Tryck på PRESET/TUNING (EDIT) för att ta bort det kolon (: ) som visas, och tryck sedan på PRESET/TUNING < / > för att börja stationsinställningen mot lägre frekvenser.

#### Minnesbackup

Kretsen för minnesbackup förhindrar att lagrade data går förlorade även om enheten ställs i beredskapsläget, nätsladden dras ut ur nätuttaget, eller om strömförsörjningen tillfälligt klipps av på grund av strömavbrott. Om enheten inte förses med ström på en vecka kan det dock hända att de förinställda stationerna raderas. Lagra stationerna på nytt om detta skulle inträffa, genom att använda de metoder som beskrivs för förinställning av radiostationer.

## Manuell förinställning av radiostationer

Du kan också lagra upp till 40 stationer manuellt (8 stationer x 5 grupper).

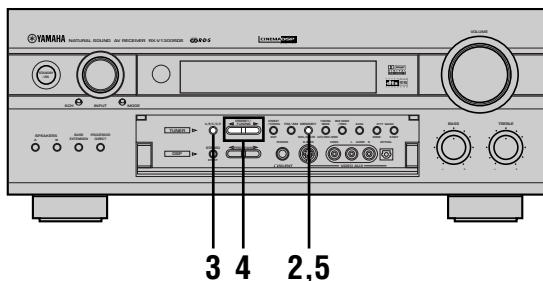

### 1 Ställ in en station.

Se sidan 38 för anvisningar om hur man ställer in en station.



När en station är inställd visar frontpanelens display frekvensen för den mottagna stationen.

### 2 Tryck på MEMORY (MAN'L/AUTO FM).

Indikatorn "MEMORY" blinkar i ungefär 5 sekunder.



### 3 Tryck på A/B/C/D/E flera gånger för att välja en förvalsgrupp (A till E) medan indikatorn "MEMORY" blinkar.

Bokstaven för gruppen visas; se till att ett kolon (:) visas på frontpanelens display bredvid indikeringen av radioband.

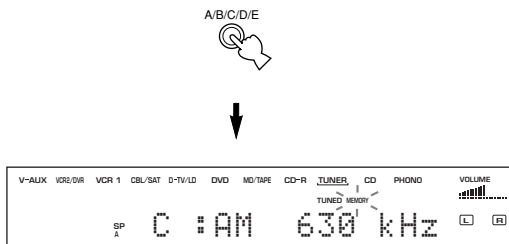

### 4 Tryck på PRESET/TUNING </> för att välja ett förvalsnummer (1 till 8) medan indikatorn "MEMORY" blinkar.

Tryck på > för att välja ett högre förvalsnummer.  
Tryck på < för att välja ett lägre förvalsnummer.

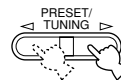

### 5 Tryck på MEMORY (MAN'L/AUTO FM) på frontpanelen medan indikatorn "MEMORY" blinkar.

Radiobandet och frekvensen för stationen visas på frontpanelens display tillsammans med den förvalsgrupp och det förvalsnummer du har valt.



Visar att den station som anges har lagrats som C3.

### 6 Upprepa steg 1 till 5 för att lagra andra stationer.

#### Anmärkningar

- De stationsdata som finns lagrade under ett förvalsnummer raderas om du lagrar en ny station under samma förvalsnummer.
- Mottagningsläget (stereo eller mono) lagras tillsammans med stationens frekvens.

## Att ställa in en förinställd station

Du kan ställa in en önskad station genom att välja det förvalnummer under vilket stationen lagrades.

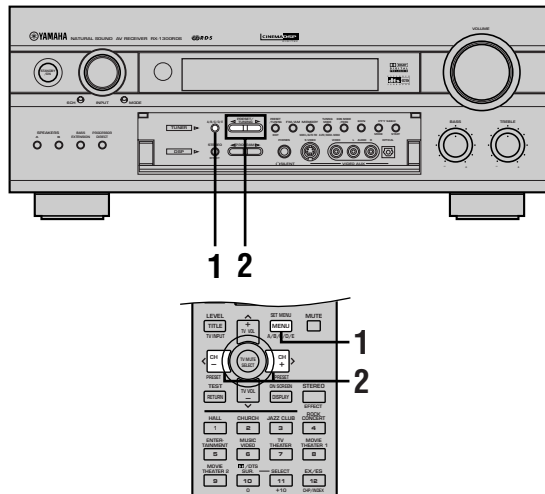

- 1 Tryck på A/B/C/D/E för att välja förvalsgrupp. Bokstaven för förvalsgruppen visas på frontpanelens display, och ändras varje gång du trycker på A/B/C/D/E.



### Anmärkning

- Om fjärrkontrollen ska användas ska du kontrollera att läget "TUNER" är valt.

- 2 Tryck på PRESET/TUNING </> (PRESET </> på fjärrkontrollen) för att välja ett förvalnummer (1 till 8).

Förvalsgruppen och förvalnumret visas på frontpanelens display tillsammans med stationens radioband och frekvens, och indikatorn "TUNED" tänds.

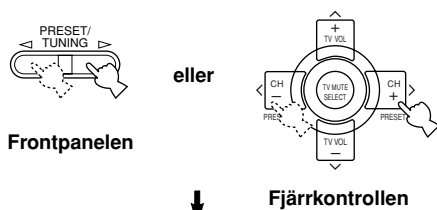

## Att byta ut förinställda stationer

Du kan byta ut tilldelningen av förval mellan två förinställda stationer mot varandra. I exemplet nedan beskrivs proceduren för att byta ut förvalsstation "E1" mot "A5".

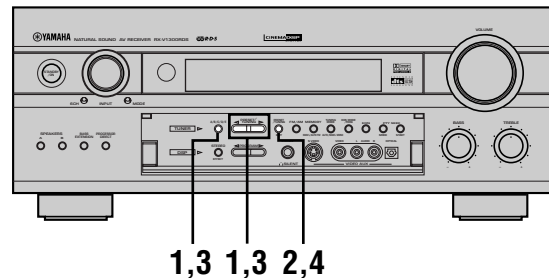

- 1 Ställ in förvalsstationen "E1" genom att använda knapparna A/B/C/D/E och PRESET/TUNING </>. Se avsnittet "Att ställa in en förinställd station" till vänster.
- 2 Håll PRESET/TUNING (EDIT) intryckt i mer än 3 sekunder. Indikatorerna "E1" och "MEMORY" blinkar på frontpanelens display.

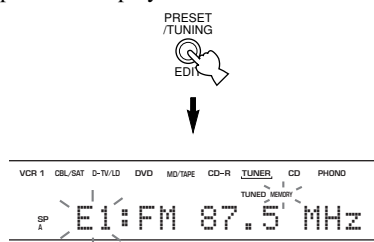

- 3 Ställ in förvalsstationen "A5" genom att använda knapparna A/B/C/D/E och PRESET/TUNING </>.

Indikatorerna "A5" och "MEMORY" blinkar på frontpanelens display.

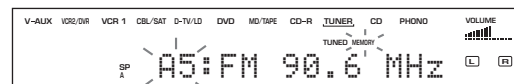

- 4 Tryck på PRESET/TUNING (EDIT) igen. De stationer som finns lagrade under de två förvalen byts ut mot varandra.

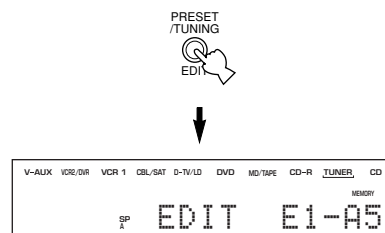

Visar att utbytet av stationerna har avslutats.

# MOTTAGNING AV RDS-STATIONER

RDS (radiodatasystem) är ett system för dataöverföring som används av FM-stationer i många länder.

RDS-data innehåller olika slags information, som t. ex. PS (programsändarens namn), PTY (programtyp), RT (radiotext), CT (klocktid), EON (erhåll olika nätverk), osv. RDS-funktionen verkar mellan stationerna i nätverket.

## Beskrivning av RDS-data

Den här enheten kan ta emot data för PS, PTY, RT, CT och EON vid mottagning av stationer som sänder RDS.

### ■ PS-läget (programsändarens namn):

Namnet på den RDS-station som tas emot visas.

### ■ PTY-läget (programtyp):

Det finns 15 programtyper som används för att klassificera RDS-stationernas program.

NEWS	Nyheter
AFFAIRS	Aktuella frågor
INFO	Allmän information
SPORT	Sport
EDUCATE	Undervisning
DRAMA	Drama
CULTURE	Kultur
SCIENCE	Vetenskap
VARIED	Lättare underhållning
POP M	Popmusik
ROCK M	Rockmusik
M.O.R. M	Lättlystnad musik
LIGHT M	Lättare klassisk musik
CLASSICS	Seriös klassisk musik
OTHER M	Annan musik

### ■ RT-läget (radiotext):

Information om programmet (som t. ex. sångtitel, sångarens namn, osv.) på den RDS-station som tas emot visas med upp till 64 alfanumeriska tecken, inklusive prickar för 'ä' och 'ö'. Om andra tecken används i de RT-data som sänds visas dessa med en understrykning.

### ■ CT-läget (klocktid):

Den aktuella tiden visas och uppdateras varje minut. Om dessa data skulle råka klippas av förekommer det att "CT WAIT" visas.

### ■ EON-läget (erhåll olika nätverk):

Vi hänvisar till följande sida.

## Att ändra RDS-läget

De fyra RDS-lägena finns tillgängliga på den här enheten för att visa RDS-data. När en station tas emot tänds de lägesindikatorer för PS, PTY, RT och/eller CT som svarar mot de RDS-datatjänster som stationen erbjuder på frontpanelens display. Tryck på RDS MODE/FREQ flera gånger för att ändra displayläget mellan de RDS-data som erbjuds av den sändande stationen i den ordning som visas nedan.

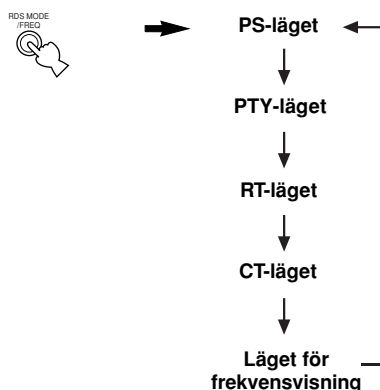

## Anmärkningar

- Tryck inte på RDS MODE/FREQ förrän en eller flera RDS-lägesindikatorer har tänts på frontpanelens display vid mottagning av en RDS-station. Om du trycker på knappen innan indikatorerna har tänts på frontpanelens display kan inte läget ändras. Detta beror på att enheten ännu inte har tagit emot alla de RDS-data som finns på stationen.
- RDS-data som inte erbjuds av stationen kan inte väljas.
- RDS-datatjänsterna kan inte användas på enheten om den signal som tas emot inte är tillräckligt stark. Särskilt RT-läget kräver att en stor mängd data tas emot, och det kan därför hända att RT-läget inte visas även om andra RDS-lägen (PS, PTY, osv.) visas.
- RDS-data kan i vissa fall inte tas emot under dåliga mottagningsförhållanden. Tryck i så fall på TUNING MODE så att indikatorn "AUTO" på frontpanelens display slocknar. Mottagningsläget ändras genom denna operation till mono, men när du ändrar displayen för att visa RDS-lägena kan det hända att RDS-data visas.
- Om signalstyrkan försvagas på grund av yttre störningar under mottagningen av en RDS-station kan det förekomma att RDS-datatjänsterna plötsligt klipps av, och "... WAIT" visas på frontpanelens display.

## Funktionen PTY SEEK

Om du väljer en viss programtyp söker den här enheten automatiskt igenom alla förinställda RDS-stationer efter ett program av den önskade typen.

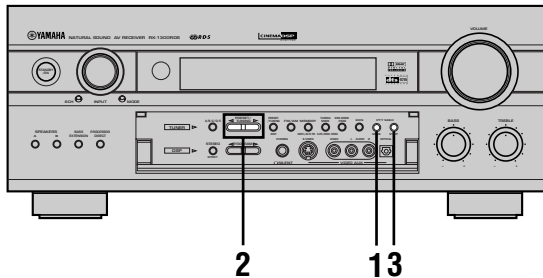

### 1 Tryck på PTY SEEK MODE för att ställa enheten i PTY SEEK-läget.

Programtypen för den station som tas emot, eller "NEWS", blinkar på frontpanelens display.

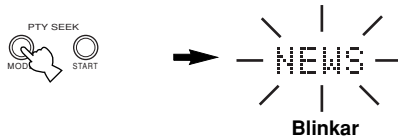

### 2 Tryck på PRESET/TUNING </> för att välja den önskade programtypen.

Den valda programtypen visas på frontpanelens display.



### 3 Tryck på PTY SEEK START för att påbörja sökningen av alla förinställda RDS-stationer.

Den valda programtypen blinkar, och indikatorn "PTY HOLD" tänds på frontpanelens display medan sökningen efter stationer pågår.

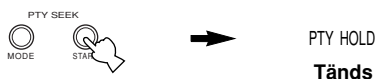

- Om en station som sänder ett program av den önskade typen hittas avbryter enheten sökningen vid den stationen.
- Om du inte vill lyssna på den station som ställs in kan du trycka på PTY SEEK START igen. Enheten börjar då söka efter en annan station som sänder ett program av samma typ.

## ■ För att avbryta denna funktion

Tryck på PTY SEEK MODE två gånger.

## Funktionen EON

Denna funktion använder den EON-datatjänst som finns på RDS-stationernas nätverk. Om du helt enkelt väljer en programtyp (NEWS, INFO, AFFAIRS eller SPORT) som du vill lyssna på, så söker den här enheten automatiskt efter alla förinställda RDS-stationer som ska sända ett program av den valda typen, och kopplar om från den station som för tillfället tas emot till den nya stationen när sändningen av programmet börjar.

### Anmärkning

- Denna funktion kan endast användas när en RDS-station som erbjuder EON-datatjänster tas emot. När en station som erbjuder denna tjänst tas emot tänds indikatorn "EON" på frontpanelens display.

### 1 Se till att indikatorn "EON" på frontpanelens display lyser.

Om indikatorn "EON" inte lyser måste du ställa in en annan RDS-station så att "EON"-indikatorn tänds.

### 2 Tryck på EON flera gånger för att välja den önskade programtypen (NEWS, INFO, AFFAIRS eller SPORT).

Den valda programtypens namn visas på frontpanelens display.



- När en förinställd RDS-station börjar sända ett program av den valda typen, så kopplar enheten om från det program som för tillfället tas emot till detta program. (EON-indikatorn blinkar.)
- När sändningen av det valda programmet är slut återkallas den station som tidigare togs emot (eller ett annat program på samma station).

## ■ För att avbryta denna funktion

Tryck på EON flera gånger tills inget programtypsnamn lyser på frontpanelens display.

# GRUNDLÄGGANDE INSPELNING

Inställningar för inspelning och andra operationer utförs från inspelningskomponenten. Se bruksanvisningarna för dessa komponenter.

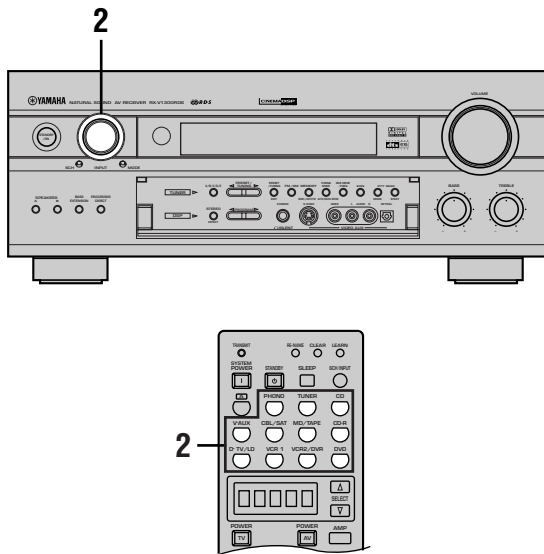

**1** Sätt på strömmen till den här enheten och alla anslutna komponenter.

**2** Välj den källkomponent som du vill spela in från.

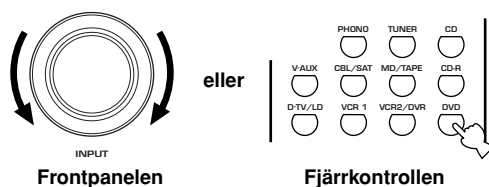

**3** Starta avspelingen (eller välj en sändande radiostation) på källkomponenten.

**4** Starta inspelningen på inspelningskomponenten.

## Anmärkningar

- Utför en provinspelning innan du startar den faktiska inspelningen.
- När den här enheten är i beredskapsläget kan du inte spela in mellan andra komponenter som är anslutna till enheten.
- Inställningarna av BASS, TREBLE, BASS EXTENSION, VOLUME, "3 L/R BALANCE" på SET MENU och DSP-programmen påverkar inte det inspelade materialet.
- En källa som är ansluten till 6CH INPUT-uttagen på den här enheten kan inte spelas in.
- S-videosignalerna och de vanliga sammansatta videosignalerna passerar genom den här enhetens videokretsar oberoende av varandra. Vid inspelning eller kopiering av videosignaler kan du därför endast spela in en S-videosignal (eller endast en sammansatt videosignal) på din videobandspelare, om videokällans komponent är ansluten för att endast ge en S-videosignal (eller endast en sammansatt videosignal).
- En viss given ingångskälla matas inte ut från motsvarande REC OUT-kanal. (Insignalen från VCR 1 IN matas till exempel inte ut från VCR 1 OUT.)
- Kontrollera de upphovsrättsliga lagarna i ditt land för inspelning från skivor, CD-skivor, radio, osv. Att spela in upphovsrättskyddat material (copyright) kan bryta mot upphovsrättsliga lagar.

## Att särskilt ha i åtanke vid inspelning av DTS-mjukvara

DTS-signalen är ett digitalt bitflöde. Att försöka göra en digital inspelning av DTS-bitflödet ger upphov till att brus spelas in. Du måste därför tänka på följande, och utföra de justeringar som anges, om du vill använda den här enheten för att spela in källor med inspelade DTS-signaler.

För LD-skivor, DVD-skivor och CD-skivor som är kodade i DTS; följ din skivspelares bruksanvisning, om den är kompatibel med DTS-formatet, och utför de inställningar som krävs för att analoga signaler ska matas ut från den.

## Avspelning/inspelning med timer

Det går att utföra avspelning eller inspelning med en extern timer (medföljer ej) på den här enheten. Se bruksanvisningarna till den komponent och den timer som ska användas.

## Anmärkningar

- Alla lagrade data, som t. ex. ingångskällan, kommer att avspelas i avspelingen eller inspelningen med timern.
- Sänk volymen om du inte vill höra ljudet under inspelning med timer.

## Minnesbackup

Kretsen för minnesbackup förhindrar att lagrade data (ingångskälla, volymnivå, inställningarna på SET MENU, och så vidare) går förlorade även om enheten ställs i beredskapsläget (bortkopplad från nätuttaget). Om timern är avstängd i mer än en vecka kommer de data som finns lagrade i minnet att gå förlorade.

# FJÄRRKONTROLLENS FUNKTIONER

Fjärrkontrollen kan styra andra AV-komponenter från YAMAHA och andra tillverkare, förutom den här enheten. För att kunna styra dessa andra komponenter måste du dock ställa in fjärrkontrollen med tillverkarkoderna.

Fjärrkontrollen har också en avancerad inlärningsfunktion. Denna inlärningsfunktion gör att fjärrkontrollen kan ta till sig funktioner från fjärrkontrollerna till andra komponenter i ditt system (eller till andra hushållsapparater), som är utrustade med en infraröd fjärrkontrollmottagare. Funktionen gör att du kan minska antalet fjärrkontrollenheter i rummet.

## Anmärkning

- Se sidorna 3 och 7 för information om fjärrkontrollens driftsavstånd och anmärkningar om batterier.
- Se sidorna 6 och 7 för namnen på och funktionen hos alla delar och knappar.

## Kontrollområde

### ■ Kontrollområdet för den här enheten

Kontrollområdet för den här enheten utgörs av det skuggade område som visas nedan. Styr denna enhet genom att välja läget AMP med ett tryck på AMP. Kontrollera att "AMP" visas i fjärrkontrollens teckenfönster.

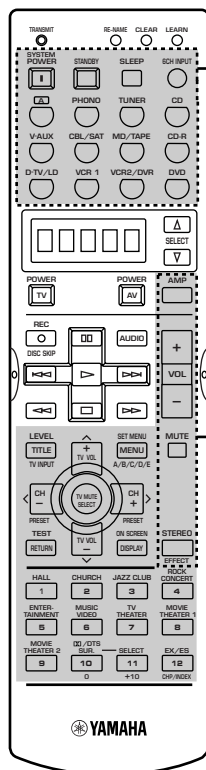

Knapparna inom den streckade linjen fungerar i alla lägen.

### ■ Kontrollområden för varje komponent

Komponentkontrollområdet är det skuggade område som visas nedan. Varje komponent har olika funktioner för driftsknapparna i komponentkontrollområdet. Den komponent som har valts, genom att trycka på en av ingångsväljarknapparna eller SELECT  $\Delta/\nabla$ , kan styras och i displayfönstret visas namnet på motsvarande komponent.

$\Delta$ -knappen och ingångsväljarknapparna kopplar om kontrollområdet för varje komponent.

\* Knappen  $\Delta$  används för att styra den andra komponenten (ej nödvändigtvis ansluten till denna enhet) utan att ändra ingångskällan för denna enhet. Fabriksinställningen är YAMAHA LD-spelare.

SELECT  $\Delta/\nabla$  kopplar om kontrollområdet för någon annan komponent, oberoende av den ingång som har valts med en ingångsväljarknapp.

Displayfönstret visar något av följande:

(när  $\nabla$  trycks in, i omvänd ordning om  $\Delta$  trycks in)  $\Delta$ , PHONO, TUNER, CD, V-AUX, CBSAT, MD, CD-R, TV-LD, VCR 1, VCR 2, DVD.

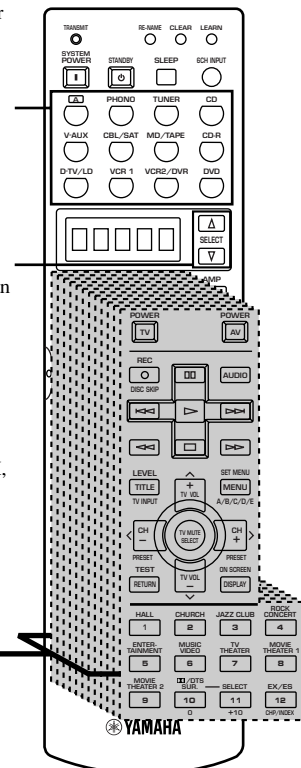

### Komponentkontrollområde

Det finns 12 komponentkontrollområden. Du kan ställa in tillverkarkoden och programmera in andra fjärrkontrollfunktioner i varje område. Se sidorna 51 till 55.

AVANCERAD  
ANVÄNDNING

Svenska



## Att ställa in tillverkarkoden

Du kan styra andra komponenter genom att ställa in en tillverkarkod. Koderna kan ställas in separat för varje komponentkontrollområde.

Den följande tabellen visar fabriksinställda komponenter (Bibliotek: komponentkategori), och tillverkarkoden för varje område.

Ingångsområde	Komponentkategori (bibliotek)	Tillverkare
A	LD	Yamaha
PHONO	TV	-
TUNER	TUNER	Yamaha
CD	CD	Yamaha
V-AUX	VCR	-
CBL/SAT	CABLE	-
MD/TAPE	MD	Yamaha
CD-R	CD-R	Yamaha
D-TV/LD	TV	-
VCR 1	VCR	-
VCR 2/DVR	VCR	-
DVD	DVD	Yamaha

### Anmärkning

- Det går kanske inte att styra din Yamaha-komponent även om tillverkarkoden för Yamaha ursprungligen är inställd såsom anges ovan. Ställ i så fall in en annan av Yamahas koder.

### 1 Tryck på en ingångsväljarknapp eller **A** för att välja den komponent som du vill ställa in.

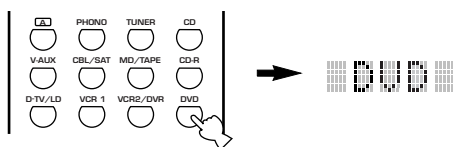

### 2 Håll LEARN intryckt i ungefär 3 sekunder, genom att använda en kulspetspenna eller liknande föremål.

“SETUP” och den valda komponentens namn visas omväxlande i displayfönstret.

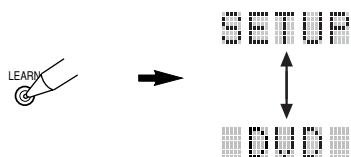

### Anmärkningar

- Håll LEARN intryckt i minst 3 sekunder. Annars startar inlärningsprocessen.
- Inställningsprocessen avbryts om du inte trycker på någon knapp inom 30 sekunder i steg 3. Om detta skulle inträffa måste du börja om från steg 2.

### 3 Tryck på $\wedge$ / $\vee$ för att välja namnet på din komponents tillverkare.

I displayfönstret kommer du att hitta namnen på de flesta världsomspännande tillverkarna av ljud- och videoprodukter i alfabetisk ordning.

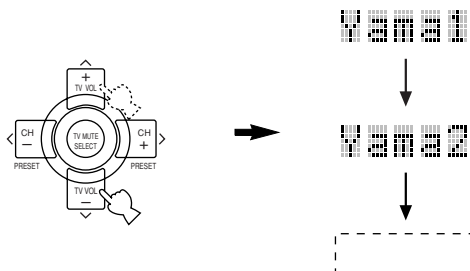

### Tryck på $\langle$ / $\rangle$ om du vill ändra ett bibliotek (komponentkategori). Du kan ställa in en annan komponent än ingångsväljarens namn.

Du kan välja bland följande bibliotek: L:DVD, L:LD, L:CD, L:CD-R, L:MD, L:TAP, L:TUN, L:AMP\*, L:TV, L:CAB, L:DBS, L:SAT, L:VCR (enbart modeller för USA, Kanada och Australien)  
\*L:AMP (AMP-bibliotek)

AMP-biblioteket har 2 koder: YPC (kod för att styra denna enhet) och ZONE 2.

### 4 Tryck på en av de skuggade knapparna nedan, för att kontrollera om den fungerar med den komponent som ställs in.

Om den fungerar betyder det att tillverkarkoden är rätt inställd. Om tillverkaren har fler än en kod får du prova en i taget, och kontrollera om den fungerar efter steg 4, tills du hittar den rätta.

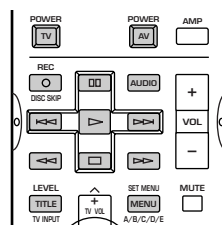

- Tryck på TV MUTE/SELECT, om du vill fortsätta att ställa in en annan kod för en annan komponent, och upprepa sedan steg 1, 3 och 4.

## 5 Tryck in LEARN igen för att lämna inställningsläget.



### Anmärkningar

- Den medföljande fjärrkontrollen kan inte lagra alla tillverkarkoder för kommersiellt tillgängliga AV-komponenter (inklusive komponenter från Yamaha). Det är därför inte säkert att den kan styra din AV-komponent. Om det inte går att styra komponenten med någon av tillverkarkoderna kan du programmera in en ny fjärrkontrollfunktion med inlärningsfunktionen (se sidan 48) eller använda fjärrkontrollen som medföljer komponenten.
- Om du redan har programmerat in en fjärrkontrollfunktion för en knapp, så kommer den funktion som har programmerats in med inläring att ha prioritet över en funktion som ställts in med tillverkarkoden.
- "ERROR" visas i displayfönstret om du trycker på någon annan knapp än vad som anges i respektive steg, eller om du trycker på mer än en knapp åt gången.

## Inlärningsfunktionen

Om du vill programmera in en funktion som inte täcks av de grundläggande operationer som täcks av tillverkarkoden, eller om en tillverkarkod inte skulle vara tillgänglig, måste du genomföra följande procedur. Det område som kan programmeras är samma som komponentkontrollområdet, och knapparna kan alltså programmeras in separat för varje källkomponentområde.

### Anmärkning

- Denna fjärrkontroll sänder infraröda strålar. Om den andra fjärrkontrollen också använder infraröda strålar kan den här fjärrkontrollen lära sig de flesta av den andra fjärrkontrollens funktioner. Det kan dock hända att du inte kan programmera in vissa speciella signaler, eller extremt långa överföringar. (Se bruksanvisningen till den andra fjärrkontrollen.)

## Att programmera in en ny fjärrkontrollfunktion

**1** Tryck på en ingångsväljarknapp eller **A** för att välja en källkomponent.

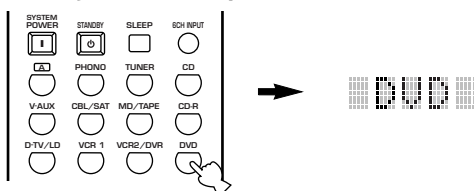

**2** Placera den här fjärrkontrollen och den andra fjärrkontrollen på 1 till 4 cm avstånd från varandra, på en plan yta, så att deras infraröda sändare är riktade mot varandra.

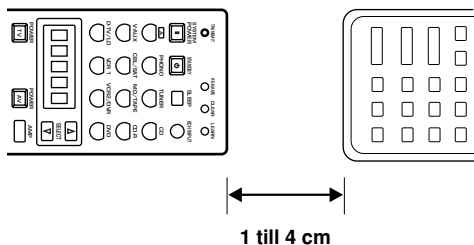

**3** Tryck in LEARN genom att använda en kulspetspenna eller liknande föremål.

Tryck inte in LEARN längre än tre sekunder. I annat fall övergår den här fjärrkontrollenheten till läget för inställning av tillverkarkoder.

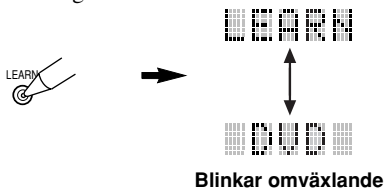

### Anmärkningar

- Utför vart och ett av följande steg inom 30 sekunder. I annat fall makuleras inlärningsläget automatiskt. Tryck då LEARN igen.
- Håll inte LEARN intryckt längre än 3 sekunder. Om du gör detta ställs enheten i läget för inställning av tillverkarkod.

**4** Tryck på den knapp som du vill programmera in den nya funktionen till. "LEARN" visas.

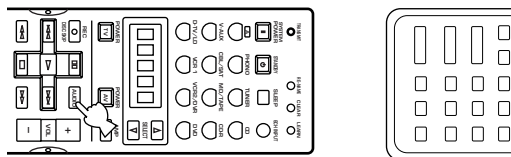

**5** Tryck in den knapp på den andra fjärrkontrollen som har den funktion som du vill programmera in till den här fjärrkontrollen, och håll knappen intryckt tills "OK" visas i displayfönstret.

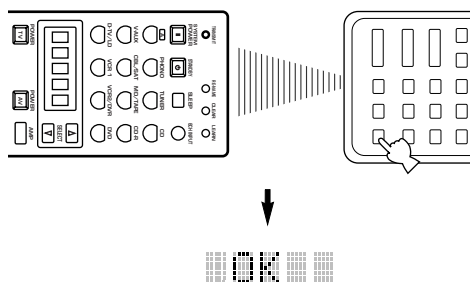

### Anmärkningar

- "NG" visas i displayfönstret om programmeringen inte har utförts rätt. Starta i så fall om från steg 4.
- Den här fjärrkontrollen kan lära sig omkring 120 funktioner. Beroende på de signaler som lärs in kan det dock hända att "FULL" visas i displayfönstret långt innan detta nummer uppnås. Radera i så fall programfunktioner som du inte längre behöver för att lära in ytterligare kommandon på fjärrkontrollen.

**6** Upprepa steg 4 och 5 för att programmera in fler funktioner.

**7** Tryck in LEARN igen för att lämna inlärningsläget.



### Anmärkningar

- Inlärning kan misslyckas i följande fall:
  - när batterierna i någon av fjärrkontrollerna är svaga
  - när avståndet mellan de två fjärrkontrollerna är för stort eller för litet
  - när fjärrkontrollernas sensorer för infraröda signaler inte är vända i korrekt vinkel mot varandra
  - när en fjärrkontroll utsätts för direkt solljus
  - när funktionen som ska programmeras är fortgående eller ovanlig
- "ERROR" visas i displayfönstret om du trycker på någon annan knapp än vad som anges i respektive steg.

## ■ Radering av en ny fjärrkontrollfunktion

Du kan radera den funktion som har lärts in till en viss programmeringsbar knapp i varje område.

- 1 Tryck på en ingångsväljare eller **A** för att välja källkomponenten för vilken du vill radera en en programmerad funktion i en viss knapp.

Den valda komponentens namn visas i displayfönstret.

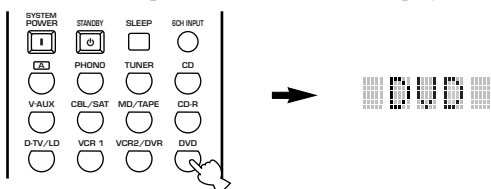

- 2 Tryck in LEARN med en kulspetspenna eller liknande föremål.

“LEARN” och den valda komponentens namn visas omväxlande i displayfönstret.

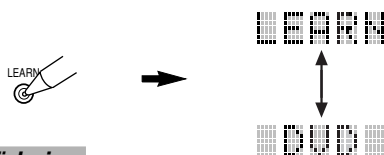

### Anmärkning

- Utför vart och ett av följande steg inom 30 sekunder. I annat fall makuleras inlärningsläget automatiskt. Tryck då LEARN igen.

- 3 Tryck på den knapp, vars funktion du vill radera, i 3 sekunder samtidigt som du trycker in CLEAR med en kulspetspenna eller liknande föremål.

“C:OK” visas i displayfönstret.

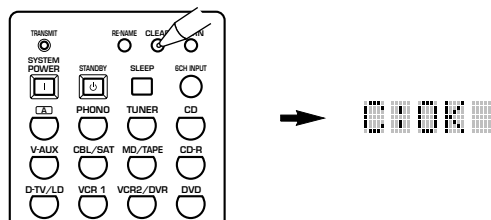

### Anmärkning

- Om “NG” visas i teckenfönstret har raderingen inte utförts på rätt sätt. Håll CLEAR intryckt på nytt och tryck sedan på den knapp vars programmerade funktion ska raderas.



- Radera en annan knappfunktion genom att åter hålla CLEAR intryckt och sedan trycka på den knapp vars programmerade funktion ska raderas.

- 4 Tryck in LEARN igen för att lämna inlärningsläget.



### Anmärkning

- “ERROR” visas i displayfönstret om du trycker på någon annan knapp än vad som anges i respektive steg.

## Att ändra namnet på källan i displayfönstret

Du kan ändra det namn som visas i fjärrkontrollens displayfönster, om du skulle vilja använda ett annat namn än det ursprungliga namnet på ingångsväljarknappen. Detta är praktiskt när olika komponenter är inställda på ingångsväljarknappen.

- 1 Tryck på en ingångsväljarknapp eller **A** för att välja den källkomponent vars namn du vill ändra.

Den valda komponentens namn visas i displayfönstret.

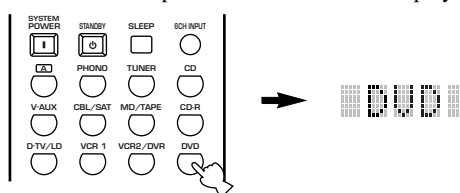

- 2 Tryck in RE-NAME med en kulspetspenna eller liknande föremål.



- 3 Tryck på ^ / v ör att välja och mata in ett tecken.

Genom att trycka på v ändras tecknen i följande ordning: A till Z, a till z, 0 till 9, mellanslag, - (bindestreck) och / (snedstreck). (Genom att trycka på ^ ändras tecknen i omvänd ordning.)

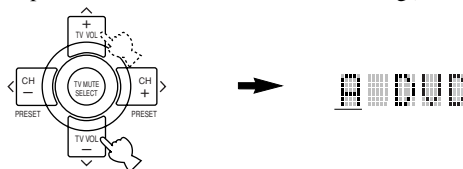

- 4 Tryck på < / > för att flytta markören till nästa teckenposition.

Upprepa steg 3 och 4 tills det nya namnet har matats in.

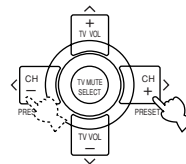

- Tryck på TV MUTE/SELECT och upprepa stegen 1, 3 och 4, om du vill fortsätta och ändra namnet på någon annan källkomponent.

- 5 Tryck in RE-NAME igen för att lämna namnändringsläget.

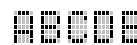

### Anmärkning

- “ERROR” visas i displayfönstret om du trycker på någon annan knapp än vad som anges i respektive steg, eller om du trycker på mer än en knapp åt gången.

## Radering av inlärdna funktioner, ändrade källnamn och inställda tillverkarkoder

Det går att radera inlärdna funktioner, ändrade källnamn och inställda tillverkarkoder. Det går även att återställa fjärrkontrollen till fabriksinställningarna.

- Tryck in CLEAR med en kulspetspenna eller liknande föremål.



### Anmärkning

- Raderingsprocessen avbryts om du inte trycker på någon knapp inom 30 sekunder under steg 2 och 3. Börja om från steg 1 om detta skulle inträffa.

- Tryck på  $\wedge$  /  $\vee$  för att välja raderingsläge. Läget visas i displayfönstret i följande ordning:

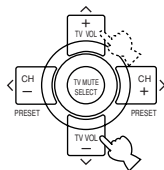

- Håll CLEAR intryckt i cirka 3 sekunder. "C:OK" visas i displayfönstret.

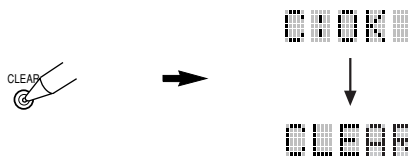

### Anmärkning

- "C:NG" visas i displayfönstret om raderingen misslyckades. Starta i så fall om från steg 2.

- Tryck in CLEAR för att lämna raderingsläget.



### Anmärkning

- "ERROR" visas i displayfönstret om du trycker på någon annan knapp än vad som anges i respektive steg, eller om du trycker på mer än en knapp åt gången.

## Kontrollområdet för varje komponent

De allmänna driftsknapparna visas för varje område. Det kan inträffa att vissa av dem inte fungerar beroende på den komponent du använder. Tryck på en ingångsväljarknapp eller  $\Delta$ , eller välj en komponent som du vill styra med SELECT  $\Delta$  /  $\nabla$ , efter att du har ställt in tillverkarkoden.

### Att styra en DVD-spelare (DVD-området)

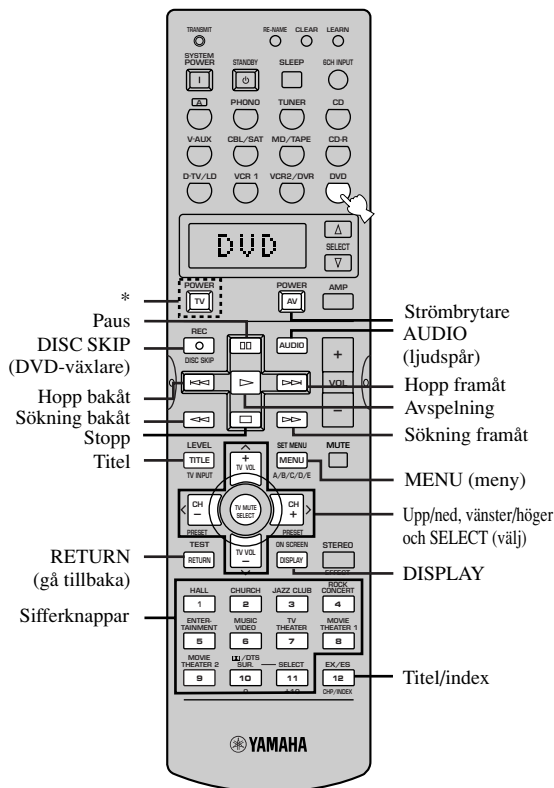

\* Knappen TV POWER fungerar för att kunna sätta på och stänga av strömmen till din TV utan att behöva ändra ingång, om tillverkarkoden är inställd i D-TV/LD eller PHONO. Om tillverkarkoden för din TV är inställd i både D-TV/LD- och PHONO-områdena ges signalen i D-TV/LD-området prioritet.

### Att styra en videobandspelare (VCR 1- och VCR 2/DVR-områdena)

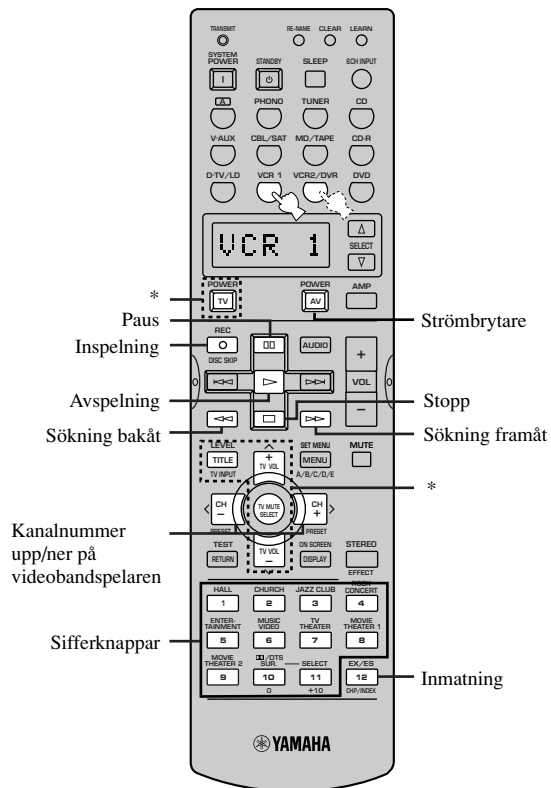

\* Knapparna TV POWER, TV INPUT, TV-volym +/- och TV MUTE fungerar för att kunna styra din TV utan att behöva ändra ingång, om tillverkarkoden är inställd i D-TV/LD eller PHONO. Om tillverkarkoden för din TV är inställd i både D-TV/LD- och PHONO-områdena ges signalen i D-TV/LD-området prioritet.

AVANCERAD  
ANVÄNDNING

Svenska

■ Att styra en TV/digital-TV (D-TV/  
LD-området) eller en kabel-TV/  
satellit-TV (CBL/SAT-området)

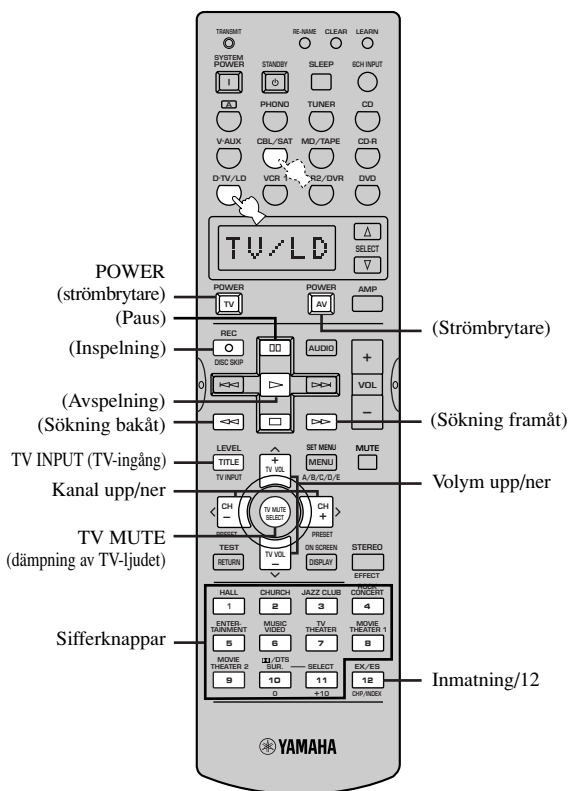

Knapparna inom parentes ovan (AV POWER, REC,  $\square$ ,  $\triangleright$ ,  $\triangleleft$ ,  $\triangleright$ ,  $\square$ ) fungerar för att styra din videobandspelare utan att behöva ändra ingången till VCR 1, om tillverkarkoden är inställd i VCR 1.

■ Att styra en LD-spelare (D-TV/LD-  
området)

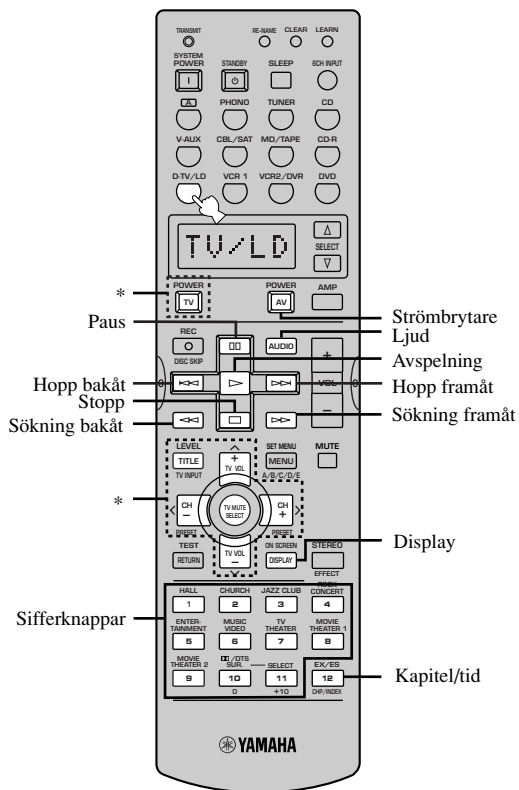

Ställ in tillverkarkoden för din LD-spelare enligt den inställningsprocedur som beskrivs på sidan 46, eftersom fabriksinställningen för denna ingångsväljarknapp är TV.

\* Knapparna TV POWER, TV INPUT, TV-kanal +/-, TV-volym +/- och TV MUTE fungerar för att kunna styra din TV utan att behöva ändra ingång, om tillverkarkoden är inställd i PHONO.

■ Att styra en CD-spelare (CD-området)

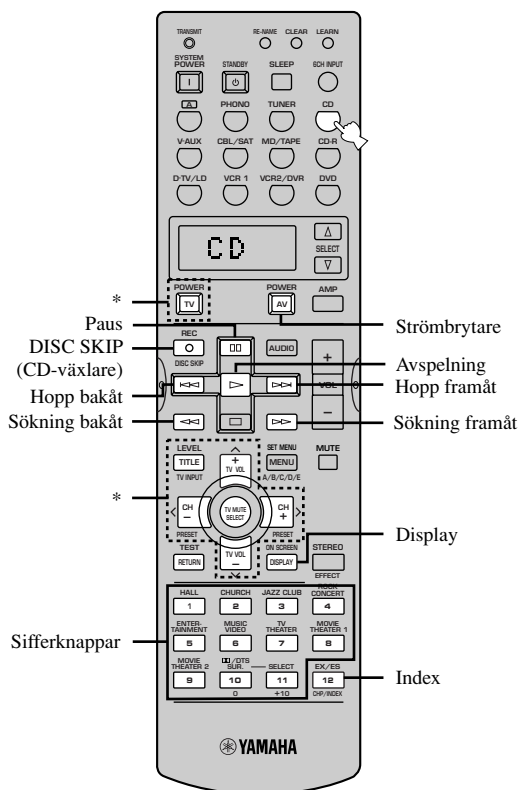

\* Knapparna TV POWER, TV INPUT, TV-kanal +/-, TV-volym +/- och TV MUTE fungerar för att kunna styra din TV utan att behöva ändra ingång, om tillverkarkoden är inställd i D-TV/LD eller PHONO. Om tillverkarkoden för din TV är inställd i både D-TV/LD- och PHONO-områdena ges signalen i D-TV/LD-området prioritet.

■ Att styra en CD-inspelare (CD-R-området) eller en MD-inspelare (MD/TAPE-området)

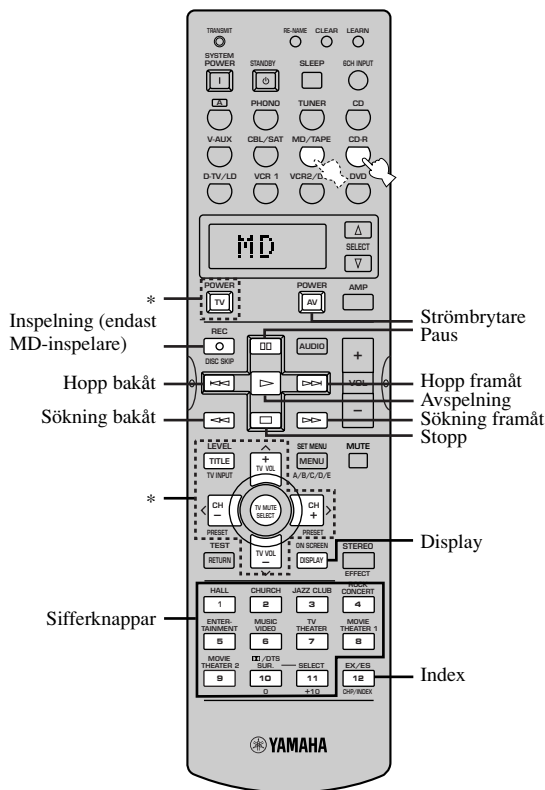

\* Knapparna TV POWER, TV INPUT, TV-kanal +/-, TV-volym +/- och TV MUTE fungerar för att kunna styra din TV utan att behöva ändra ingång, om tillverkarkoden är inställd i D-TV/LD eller PHONO. Om tillverkarkoden för din TV är inställd i både D-TV/LD- och PHONO-områdena ges signalen i D-TV/LD-området prioritet.

AVANCERAD ANVÄNDNING

Svenska



■ Att styra ett kassettdäck (MD/TAPE-området)

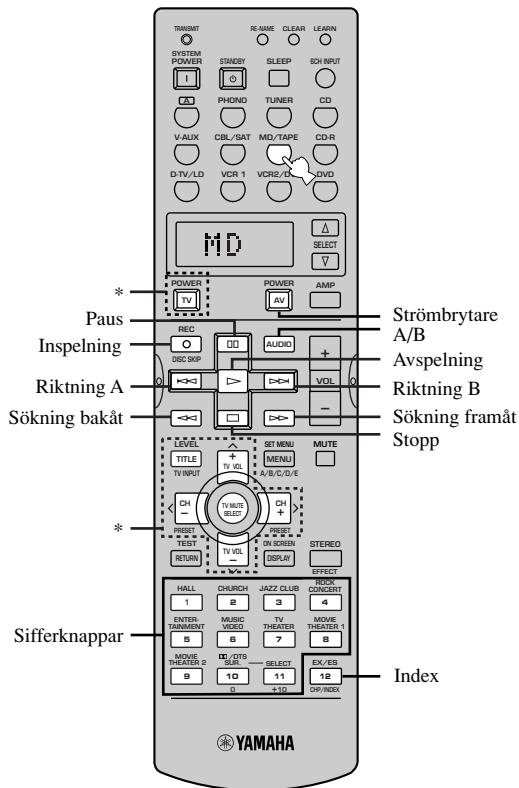

\* Knapparna TV POWER, TV INPUT, TV-kanal +/-, TV-volym +/- och TV MUTE fungerar för att kunna styra din TV utan att behöva ändra ingång, om tillverkarkoden är inställd i D-TV/LD eller PHONO. Om tillverkarkoden för din TV är inställd i både D-TV/LD- och PHONO-områdena ges signalen i D-TV/LD-området prioritet.

■ Att styra en radio (TUNER-området)

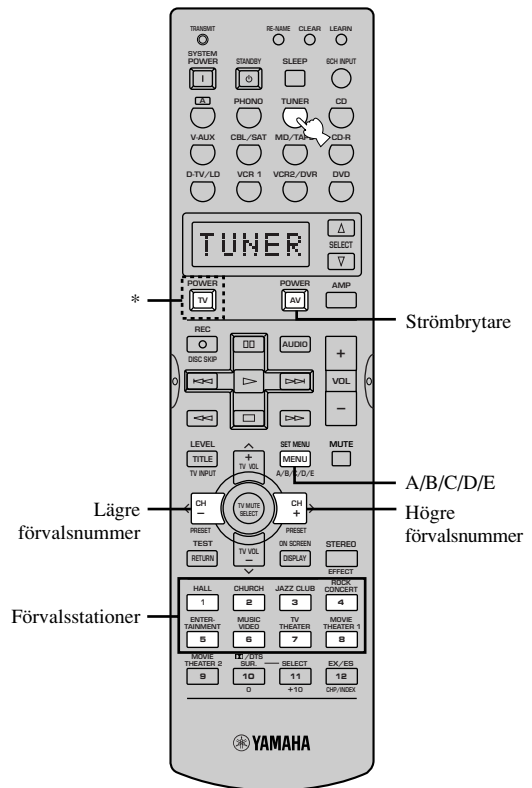

\* Knappen TV POWER fungerar för att kunna sätta på och stänga av strömmen till din TV utan att behöva ändra ingång, om tillverkarkoden är inställd i D-TV/LD eller PHONO. Om tillverkarkoden för din TV är inställd i både D-TV/LD- och PHONO-områdena ges signalen i D-TV/LD-området prioritet.

## ■ Att styra den komponent som är inställd för **[A]**

Denna knapp är inte en ingångsväljare utan erbjuder blott utrymme för en extra komponent (ej nödvändigtvis ansluten till denna enhet) utan att ändra ingångskällan för denna enhet. Det vita område som visas nedan kan användas för den komponent som är inställd för **[A]**, och funktionen för varje knapp varierar beroende på vilken komponent det är.

Fabriksinställningen för **[A]** är YAMAHA LD-spelare. Om du vill ställa in någon annan komponent behöver du dock endast ställa in tillverkarkoden för den komponent som du vill ställa in för knappen **[A]**, genom att följa den procedur för inställning av tillverkarkoden som beskrivs på sidan 46.

Knappen TV POWER fungerar för att kunna sätta på och stänga av strömmen till din TV utan att behöva ändra ingång, om tillverkarkoden är inställd i D-TV/LD eller PHONO. Om tillverkarkoden för din TV är inställd i både D-TV/LD- och PHONO-områdena ges signalen i D-TV/LD-området prioritet.

Funktionen hos knapparna i komponentkontrollområdet varierar beroende på vilken komponent du ställt in för **[A]**.

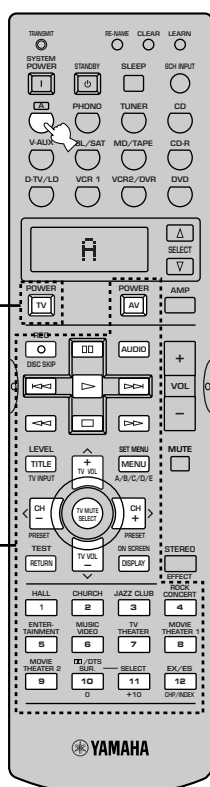

# INSTÄLLNINGSMENYN SET MENU

Menyn SET MENU består av 15 punkter, inklusive högtalarinställningar, grafisk equalizer för mitthögtalaren och återställning av ändrade parametrar. Välj den punkt du vill ändra, och justera eller välj värden efter behov.



- Du kan justera punkterna på SET MENU medan du spelar av en källa.
- Vi rekommenderar att använda en bildskärm när du justerar punkterna på SET MENU. Det är lättare att titta på en bildskärm än på frontpanelens display när du utför ändringar på inställningspunkterna.

## Anmärkning

- Indikeringarna på frontpanelens display är förkortningar av vad som visas på bildskärmsvisningen OSD.

- 1 **SPEAKER SET**
  - 1A CENTER SP
  - 1B MAIN SP
  - 1C REAR L/R SP
  - 1D REAR CT SP
  - 1E LFE/BASS OUT
  - 1F MAIN LEVEL
  - 1G SP B SET
- 2 **LOW FRQ TEST**
- 3 **L/R BALANCE**
- 4 **HP TONE CTRL**
- 5 **CENTER GEQ**
- 6 **INPUT RENAME**
- 7 **I/O ASSIGNMENT**
  - 7A CMPNT-V INPUT
  - 7B OPTICAL OUT
  - 7C OPTICAL IN
  - 7D COAXIAL IN
- 8 **INPUT MODE**
- 9 **PARAM. INI**
- 10 **LFE LEVEL**
- 11 **D-RANGE**
- 12 **SP DELAY**
- 13 **DISPLAY SET**
- 14 **MEMORY GUARD**
- 15 **6CH INPUT SET**

## Att justera punkterna på SET MENU

Justeringarna ska göras med fjärrkontrollen. Justeringsproceduren förklaras med posten SET MENU 2 LOW FRQ TEST som exempel.

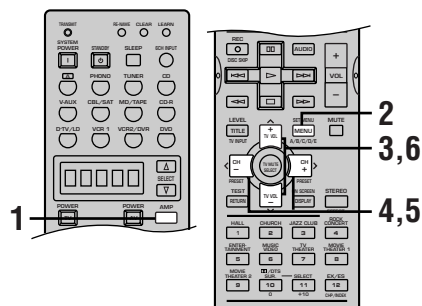

- 1 Tryck på AMP för att välja AMP-läget.



AMP visas i fjärrkontrollens displayfönster.

- 2 Tryck på SET MENU för att gå till SET MENU.

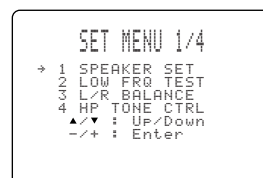

- 3 Tryck på ^/∨ flera gånger för att välja den punkt (1 till 15) som du ska justera.

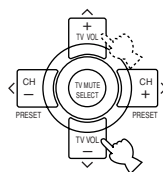

- Du kan välja även punkterna i samma ordning som när du trycker på ∨ genom att trycka på SET MENU flera gånger.

## Anmärkning

- SET MENU stängs om du trycker på ^ när SET MENU 1 är vald eller på ∨ när SET MENU 15 är vald. Tryck i så fall på SET MENU för att öppna SET MENU igen.

- 4 Tryck på </> en gång för att gå till inställningsläget för den valda punkten.**  
Den inställning du senast justerade visas på bildskärmen och på frontpanelens display.

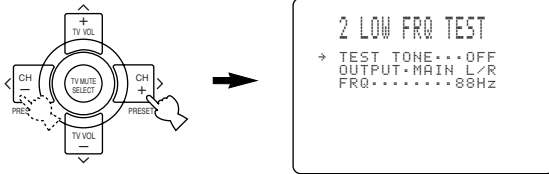

För vissa inställningspunkter kan du också välja underpunkter genom att trycka på ^/v.

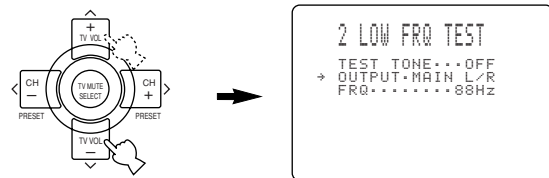

- 5 Tryck på </> flera gånger för att ändra punktens inställning.**

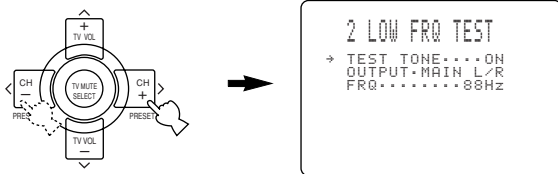

- 6 Lämna SET MENU genom att trycka på ^/v flera gånger tills menyn försvinner, eller genom att helt enkelt trycka på en DSP-programmets gruppknappar.**

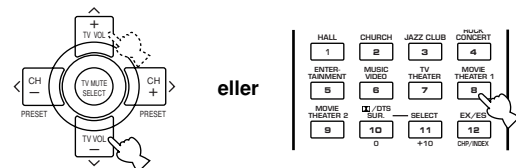

**Minnesbackup**

Kretsen för minnesbackup förhindrar att lagrade data går förlorade även om enheten ställs i beredskapsläget. Om nätsladden är bortkopplad från nätuttaget, eller strömförsörjningen är avklippt i mer än en vecka kommer dock lagrade data att gå förlorade. Justera i så fall punkterna igen.

**1 SPEAKER SET (högtalarinställningar)**

Använd denna inställningsfunktion för att välja lämpliga utmatningslägen för din högtalaruppställning.

**Anmärkningar**

- När digitala signaler med 96 kHz samplingsfrekvens matas in till enheten går det att utföra nivåjusteringar för punkterna 1B, 1E och 1F, men nivåerna i punkterna 1A, 1C och 1D påverkas inte.
- Nivåjusteringarna under punkterna 1A till 1E påverkas inte om 6CH INPUT har valts som ingångsskälla.



- Välj SML om bashögtalardiametern på din högtalare är mindre än 16 cm. Välj LRG om den är större än 16 cm.

**1A CENTER SP (mitthögtalarläge)**

Genom att lägga till en mitthögtalare till din högtalaruppställning kan den här enheten ge en bra placering av dialogen även för många lyssnare, och överlägsen synkronisering mellan ljud och bild. Bildskärmen visar en stor eller liten mitthögtalare, eller ingen mitthögtalare alls, beroende på hur du ställer in punkten.

Inställningsalternativ: LRG (stor), SML (liten), NONE (ingen)

Ursprunginställning: LRG

**LRG**

Välj denna inställning om du har en stor mitthögtalare. Hela frekvensområdet för mittkanalens signal styrs då till mitthögtalaren.



**SML**

Välj denna inställning om du har en liten mitthögtalare. Mittkanalens lågfrekventa signaler (90 Hz och lägre) styrs till de högtalare som är inställda under "1E LFE/BASS OUT".



**NONE**

Välj denna inställning om du inte har någon mitthögtalare. Alla signaler för mittkanalen styrs då till vänster och höger huvudhögtalare.



AVANCERAD ANVÄNDNING

Svenska

## ■ 1B MAIN SP (huvudhögtalarläge)

Bildskärmen visar stora eller små huvudhögtalare, beroende på hur du ställer in denna punkt.

Inställningsalternativ: LARGE (stora), SMALL (små)  
 Ursprunginställning: LARGE

### LARGE

Välj denna inställning om du har stora huvudhögtalare. Hela frekvensomfånget för signalerna för vänster och höger huvudkanaler styrs då till vänster och höger huvudhögtalare.



### SMALL

Välj denna inställning om du har små huvudhögtalare. Huvudkanalernas lågfrekventa signaler (90 Hz och lägre) styrs till de högtalare som är inställda under "1E LFE/BASS OUT".

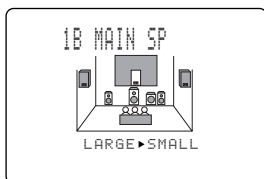

### Anmärkning

- Om du väljer MAIN under "1E LFE/BASS OUT" så kommer de lågfrekventa signalerna (90 Hz och lägre) att styras till huvudhögtalarna, även om du har valt SMALL för huvudhögtalarläget.

## ■ 1C REAR L/R SP (bakre högtalarläge)

Bildskärmen visar stora eller små bakre högtalare, eller inga bakre högtalare alls, beroende på hur du ställer in punkten.

Inställningsalternativ: LRG (stora), SML (små), NONE (inga)

Ursprunginställning: LRG

### LRG

Välj denna inställning om du har en stora bakre högtalare, eller om en bashögtalare är ansluten till de bakre högtalarna. Hela frekvensomfånget för de bakre kanalernas signaler styrs då till vänster och höger bakre högtalare.



### SML

Välj denna inställning om du har små vänster och höger bakre högtalare. De bakre kanalernas lågfrekventa signaler (90 Hz och lägre) styrs till de högtalare som är inställda under "1E LFE/BASS OUT".



### NONE

Välj denna inställning om du inte har några bakre högtalare.



### Anmärkning

- "1D REAR CT SP" hoppas över om "1C REAR L/R SP" står på NONE.



- Genom att välja NONE för "1C REAR L/R SP" ställs enheten in i det virtuella CINEMA DSP-läget (se sidan 31).

## ■ 1D REAR CT SP (bakre mitthögtalarläge)

Genom att lägga till en bakre mitthögtalare till din högtalaruppsättning kan den här enheten återge mer realistiska förflyttningar framåt-bakåt. Ursprungsinställningen är "LRG".

### Anmärkning

- "1D REAR CT SP" hoppas över om "1C REAR L/R SP" står på NONE.

Inställningsalternativ: LRG (stor), SML (liten), NONE (ingen)

Ursprungsinställning: LRG

### LRG

Välj denna inställning om du har en stor bakre mitthögtalare. Hela frekvensomfånget för den bakre mittkanalens signal styrs då till den bakre mitthögtalaren.



### SML

Välj denna inställning om du har en liten bakre mitthögtalare. Den bakre mittkanalens lågfrekventa signaler (90 Hz och lägre) styrs till de högtalare som är inställda under "1E LFE/BASS OUT".



### NONE

Välj denna inställning om du inte har någon bakre mitthögtalare. Alla signaler för den bakre mittkanalen styrs då till vänster och höger bakre högtalare.

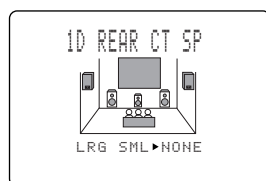

## ■ 1E LFE/BASS OUT (basutmatningsläge)

LFE-signalerna bär lågfrekventa effekter när enheten avkodar en Dolby Digital- eller DTS-signal. Lågfrekventa signaler definieras som 90 Hz och lägre. De lågfrekventa signalerna styrs både till vänster och höger huvudhögtalare, och till bashögtalaren (bashögtalaren kan användas för återgivning såväl i stereo som med DSP-programmen).

Inställningsalternativ: SWFR (bashögtalare), MAIN (huvudhögtalarna), BOTH (både och)

Ursprungsinställning: BOTH

### SWFR

Välj denna inställning om du använder en bashögtalare. LFE-signalerna styrs då till bashögtalaren.

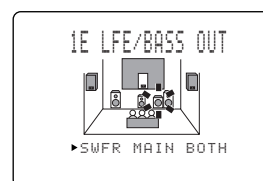

### MAIN

Välj denna inställning om du inte använder en bashögtalare. LFE-signalerna styrs till huvudhögtalarna.

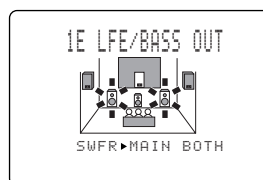

### BOTH

Välj denna inställning om du använder en bashögtalare och samtidigt vill mixa huvudkanalernas lågfrekventa signaler med LFE-signalerna. LFE-signaler för vänster/höger huvudhögtalare utmatas från både vänster/höger högtalare och bashögtalaren.

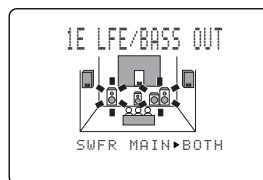

### Anmärkning

- De lågfrekventa signalerna (90 Hz och lägre) från samtliga kanaler (huvudkanalerna, mittkanalen, bakre kanalerna och den bakre mittkanalen) styrs till LFE-kanalen om du väljer högtalarinställningen liten/små under punkterna 1A, 1B, 1C och 1D.

## 1F MAIN LEVEL (huvudhögtalarnas volymnivåläge)

Ändra denna inställning om du inte kan anpassa utnivån från mitthögtalaren, de bakre (vänster/höger) högtalarna och den bakre mitthögtalaren till huvudhögtalarna, på grund av att huvudhögtalarna har ovanligt högeffektiva prestanda.

Inställningsalternativ: Normal, -10 dB

Ursprunginställning: Normal

### Normal

Välj denna inställning om det går att anpassa utnivån från dina effekthögtalare till huvudhögtalarnas utnivå när du använder testtonen.



### -10 dB

Välj denna inställning om det inte går att anpassa utnivån från dina effekthögtalare till huvudhögtalarnas utnivå när du använder testtonen.

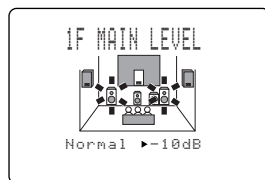

## 1G SP B SET (högtalarsats B)

Använd denna funktion för att välja placering för huvudhögtalarna som ska anslutas till uttagen SPEAKERS B.

Inställningsalternativ: MAIN, ZONE B

Ursprunginställning: MAIN

### MAIN

Välj denna inställning för att slå SPEAKERS A och B på/av när högtalarna anslutna till uttagen SPEAKERS B är placerade i huvudrummet.

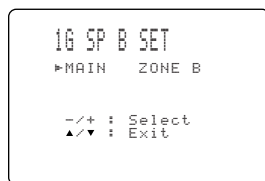

### ZONE B

Välj denna inställning när högtalarna anslutna till uttagen SPEAKERS B är placerade i ett annat rum. Om SPEAKERS A ställs på OFF och SPEAKERS B ställs på ON kommer alla effekthögtalare i huvudrummet att dämpas, och ljudet utmatas enbart från SPEAKERS B. Vid val av ett DSP-program ställs enheten automatiskt i läget Virtual CINEMA DSP. Vid anslutning av hörlurar till uttaget PHONES på enheten i läget Virtual CINEMA DSP ställs enheten i läget SILENT CINEMA DSP, och ljudet utmatas från både hörlurarna och SPEAKERS B.

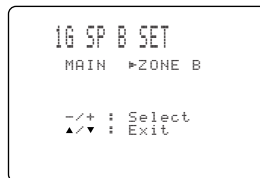

## 2 LOW FRQ TEST (bashögtalartest)

Använd denna funktion för att justera bashögtalarens utnivå så att den passar till utnivån från de andra högtalarna i din högtalaruppsättning. Ändra inställningen med fjärrkontrollen medan du sitter på den plats där du brukar lyssna.

**1 Tryck på </> för att ställa in "TEST TONE" på ON, och justera sedan volymen med VOL +/- så att du kan höra tonen.**

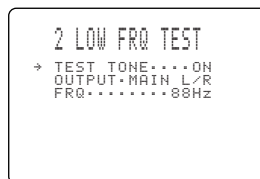

### Anmärkningar

- Skruva inte upp volymen för högt.
- Skruva ner volymen om du inte hör någon testton, ställ enheten i beredskapsläget och kontrollera sedan att alla nödvändiga anslutningar är rätt utförda.

**2 Tryck på √ för att gå till "OUTPUT" och tryck på </> för att välja den högtalare som du vill jämföra bashögtalaren med.**

Om SWFR har valts kommer ingen testton över 90 Hz att matas ut från bashögtalaren. Det är inte säkert att testtonen matas ut från de valda högtalarna. Hur testtonen matas ut beror på de inställningar som har utförts under "1 SPEAKER SET" på SET MENU.

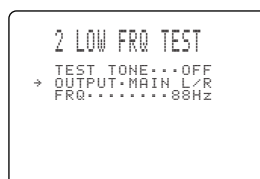

- 3** Tryck på  $\vee$  för att gå till "FRQ", och tryck sedan på  $\langle / \rangle$  för att välja den frekvens du vill använda.

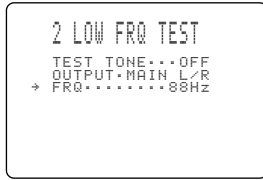

- 4** Ställ in bashögtalarens volym med kontrollerna på bashögtalaren, så att nivån passar volymen på den högtalare du jämför med.

**Angående testtonen**

Testtonen skapas av en tongenerator. Tongeneratorm framställer ett smalbandsbrus centrerat kring en specifik frekvens av bandpassfiltret utöver ett bredbandsbrus. Du kan ändra denna centreringsfrekvens från 35 Hz till 250 Hz i steg om en sjättedels oktav. Testtonen kan användas inte bara för att justera bashögtalarens utnivå, utan också för att kontrollera karakteristiken för lågfrekventa ljud i det rum där du normalt lyssnar. Lågfrekventa ljud påverkas särskilt av lyssnarens position, högtalarp placeringen, bashögtalarens polaritet och andra förhållanden.

Digital tongenerator (bredbandigt brus produceras)

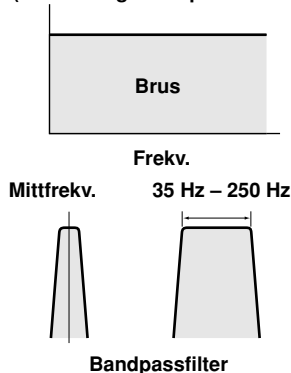

**3 L/R BALANCE (balansen mellan vänster och höger huvudhögtalare)**

Använd denna funktion för att justera balansen mellan utnivåerna från vänster och höger huvudhögtalare.

Justerbart intervall: 10 steg vardera för vänster/höger  
Ursprungsställning: 0 dB mellan vänster/höger

Tryck på  $\rangle$  för att minska utnivån för den vänstra huvudhögtalaren. Tryck på  $\langle$  för den högra huvudhögtalaren.

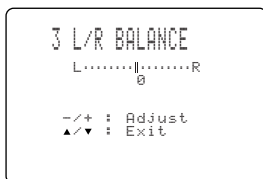

**4 HP TONE CTRL (tonkontroll för hörlurarna)**

Använd den här funktionen för att justera nivån på basen respektive diskanten när du använder hörlurar.

Justerbart intervall (dB): -6 till +3 för både BASS och TRBL (diskant)

Ursprungsställning: 0 dB för både BASS och TRBL (diskant)

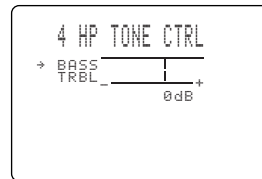

**5 CENTER GEQ (grafisk equalizer för mitthögtalaren)**

Använd den här funktionen för att justera enhetens inbyggda 5-bands grafiska equalizer så att mitthögtalarens tonkvalitet passar tonkvaliteten hos vänster och höger huvudhögtalare. Du kan välja frekvenserna 100 Hz, 300 Hz, 1 kHz, 3 kHz eller 10 kHz.

Justerbart intervall (dB): -6 till +6  
Ursprungsställning: 0 dB för alla 5 band

- 1** Tryck på  $\vee$  för att välja en högre frekvens, och  $\wedge$  för att välja en lägre frekvens.

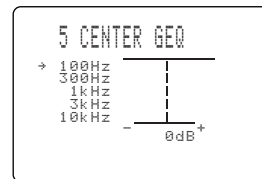

- 2** Tryck på  $\langle / \rangle$  för att justera nivån av den valda frekvensen.

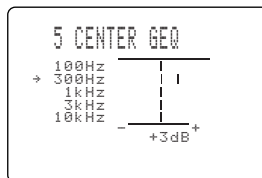

- Du kan avlyssna ljudet från mitthögtalaren medan du utför justeringen av den här punkten, genom att använda testtonen. Tryck på TEST innan du börjar den föregående proceduren. "TEST DOLBY SUR." visas på bildskärmen, och testtonen hörs i tur och ordning från högtalarna. När du påbörjar den här proceduren hörs testtonen endast från mitthögtalaren, och du kan då höra hur ljudet ändras när du justerar de olika frekvensnivåerna. Tryck på TEST för att stänga av testtonen (se sidorna 24 och 25).

AVANCERAD ANVÄNDNING

Svenska



## 6 INPUT RENAME (namnändring av ingångar)

Använd den här funktionen för att ändra namnet på den ingång som visas på bildskärmen eller frontpanelens display.

- Tryck på en ingångsväljarknapp (eller använd INPUT) för att välja den ingång vars namn du vill ändra.

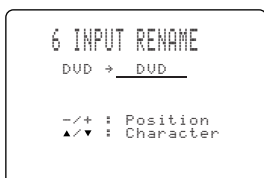

- Tryck på AMP för att välja AMP-läget.



- Tryck på </> för att placera \_ (streckmarkör) under det mellanslag eller tecken som du vill redigera.

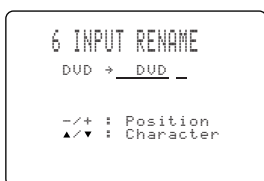

- Tryck på ^/ v för att välja det tecken som du vill använda, och på </> för att flytta till nästa position.

- Tryck på v för att ändra tecknen i följande ordning, eller tryck på ^ för att gå i omvänd ordning.  
A till Z, ett mellanslag, 0 till 9, ett mellanslag, a till z, ett mellanslag, #, \*, +, och så vidare.
- Följ den föregående proceduren för att ändra namnen på andra ingångar.

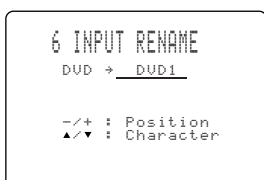

### Anmärkning

- Du kan använda upp till 8 tecken i ingångarnas namn.

- Tryck på > flera gånger för att lämna INPUT RENAME.

## 7 I/O ASSIGNMENT (tilldelning av uttag)

Det går att tilldela uttagen i enlighet med de komponenter som ska användas, om inställningarna för den här enhetens COMPONENT VIDEO-ingång eller DIGITAL INPUT/OUTPUT-uttag (uttagens komponentnamn) skiljer sig från den komponent som används. Därmed är det möjligt att ändra uttagens tilldelning, och i realiteten ansluta fler komponenter.

När du väl har utfört tilldelningen av uttagen kan du välja den komponenten med INPUT (eller ingångsväljarknappen på fjärrkontrollen).

### 7A CMPNT-V INPUT för COMPONENT VIDEO INPUT-uttagen [A] och [B]

Inställningsalternativ: [A] DVD, V-AUX, VCR 2/DVR, VCR 1, CBL/SAT, D-TV/LD  
[B] CBL/SAT, D-TV/LD, DVD, V-AUX, VCR 2/DVR, VCR 1

Ursprunginställningar: [A] DVD  
[B] CBL/SAT

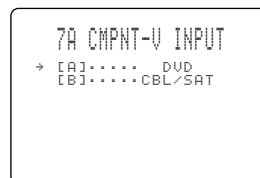

### 7B OPTICAL OUT för OPTICAL OUTPUT-uttagen (1) och (2)

Inställningsalternativ: (1) MD/TAPE, CD-R, CD, PHONO, V-AUX, VCR 2/ DVR, VCR 1, CBL/SAT, D-TV/LD, DVD  
(2) CD-R, CD, PHONO, V-AUX, VCR 2/DVR, VCR 1, CBL/SAT, D-TV/LD, DVD, MD/TAPE

Ursprunginställningar: (1) MD/TAPE  
(2) CD-R

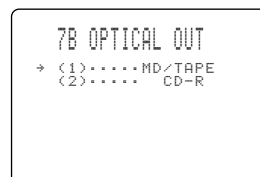

## ■ 7C OPTICAL IN för OPTICAL INPUT-uttagen (3) till (6)

- Inställningsalternativ:
- (3) CD, PHONO, VCR 2/DVR, VCR 1, CBL/SAT, D-TV/LD, DVD, MD/TAPE, CD-R
  - (4) CD-R, CD, PHONO, VCR 2/DVR, VCR 1, CBL/SAT, D-TV/LD, DVD, MD/TAPE
  - (5) DVD, MD/TAPE, CD-R, CD, PHONO, VCR 2/DVR, VCR 1, CBL/SAT, D-TV/LD
  - (6) CBL/SAT, D-TV/LD, DVD, MD/TAPE, CD-R, CD, PHONO, VCR 2/DVR, VCR 1

- Ursprungsinställningar:
- (3) CD
  - (4) CD-R
  - (5) DVD
  - (6) CBL/SAT

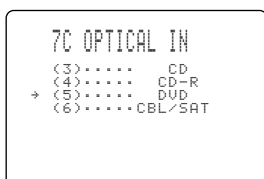

## ■ 7D COAXIAL IN för COAXIAL INPUT-uttagen (7) och (8)

- Inställningsalternativ:
- (7) CD, PHONO, V-AUX, VCR 2/DVR, VCR 1, CBL/SAT, D-TV/LD, DVD, MD/TAPE, CD-R
  - (8) D-TV/LD, DVD, MD/TAPE, CD-R, CD, PHONO, V-AUX, VCR 2/DVR, VCR 1, CBL/SAT

- Ursprungsinställningar:
- (7) CD
  - (8) D-TV/LD

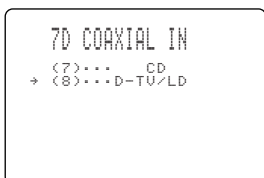

### Anmärkning

- Du kan inte välja en punkt mer än en gång för samma typ av uttag.

## 8 INPUT MODE (tidigare ingångsläge)

Använd den här funktionen för att bestämma ingångsläget för källor som är anslutna till DIGITAL INPUT-uttagen när du sätter på enheten (se sidan 28 för detaljer om ingångslägen).

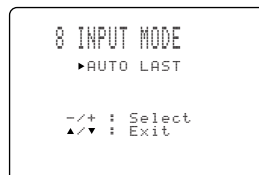

- Inställningsalternativ: AUTO, LAST  
 Ursprungsinställningar: AUTO

### AUTO

Välj denna inställning för att låta enheten automatiskt känna av vilken typ av insignal det är, och välja det lämpliga ingångsläget.

### LAST

Välj denna inställning för att ställa in enheten så att den automatiskt väljer det senast använda ingångsläget för den källan.

## 9 PARAM. INI (initiering av parametrar)

Använd den här funktionen för att initiera (återställa) parametrarna för vart och ett av DSP-programmen inom en grupp av DSP-program. När du initierar en DSP-programgrupp kommer alla parametervärden inom den gruppen att återställas till sina ursprungliga inställningar.

**Tryck på den sifferknapp som motsvarar det DSP-program som du vill initiera.**

Den asterisk (\*) som återfinns bredvid programnumret innebär att parametervärdena har ändrats.

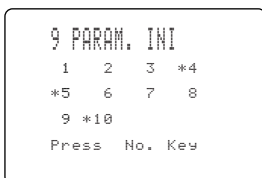

### Anmärkningar

- Det går inte att initiera individuella DSP-program separat inom en grupp.
- DSP-programmens parametervärden ändras inte om du initierar en programgrupp som inte har någon asterisk (\*).
- Om "14 MEMORY GUARD" är inställd på ON (se sidan 66) går det inte att initiera några programgrupper.
- När du väl har initierat en DSP-programgrupp kan du inte automatiskt återgå till de tidigare parameterinställningarna.

## 10 LFE LEVEL (nivån för lågfrekvens-effekten)

Denna inställning har endast någon effekt när enheten avkodar Dolby Digital- eller DTS-signaler.

Använd den här funktionen för att justera utnivån för LFE-kanalen (lågfrekvens-effektens kanal) vid avspelning av en Dolby Digital- eller DTS-signal. LFE-signalen bär det speciella lågfrekventa effektljud som bara är tillagt till vissa scener.

Justerbart intervall (dB): -20 till 0 för både SPEAKER och HEADPHONE

Ursprungsinställning: 0 dB för både SPEAKER och HEADPHONE

**1** Tryck på  $\nabla/\wedge$  för att välja den inställningspunkt som ska justeras.



**2** Tryck på  $\langle / \rangle$  för att justera LFE-nivån.



### Anmärkning

- Justera LFE-nivån i enlighet med kapaciteten hos din bashögtalare eller dina hörlurar.

## 11 D-RANGE (dynamiskt omfång)

Använd den här funktionen för att justera det dynamiska omfånget. Inställningen har endast effekt när enheten avkodar Dolby Digital-signaler.

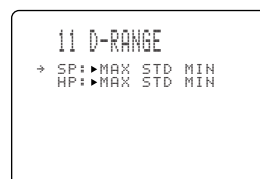

Inställningsalternativ: MAX, STD, MIN

Ursprungsinställning: MAX (för både högtalare och hörlurar)

### MAX

Välj inställningen "MAX" för spelfilmer.

### STD

Välj inställningen "STD" (standard) för allmänt bruk.

### MIN

Välj inställningen "MIN" för att kunna lyssna på ljudkällor med extremt låga volymnivåer.

## 12 SP DELAY

Använd den här funktionen för att justera fördröjningstiden för ljudet från mittkanalen och den bakre mittkanalen. Denna funktion är användbar medan ljud med Dolby Digital, DTS etc. återges också via anslutna centerhögtalare. Med den ideala uppsättningen ska mitthögtalaren och den bakre mitthögtalaren vara på lika stort avstånd från den normala lyssningspositionen som vänster och höger huvudhögtalare. Situationen i de flesta hem är dock den att mitthögtalaren och den bakre mitthögtalaren placeras i linje med huvudhögtalarna och de bakre högtalarna. Genom att fördröja ljudet från mitthögtalaren och den bakre mitthögtalaren går det att justera hur avståndet från mitthögtalaren och den bakre mitthögtalaren till den normala lyssningspositionen uppfattas, så att det förefaller vara lika stort som avståndet från vänster och höger huvudhögtalare samt vänster och höger bakre högtalare till lyssningspositionen. Att justera fördröjningstiden för mitthögtalaren är i synnerhet viktigt för att ge djup åt dialogen.

**1 Tryck på  $\wedge/\vee$  to select "UNIT".**

**2 Tryck på  $\langle/\rangle$  för att välja den enhet som ska gälla för inställning.**

Välj "msec" (millisekunder), "meters" (meter) eller "feet" (fot).

### Anmärkningar

- Inställningsposterna ändras beroende på vald enhet.
- Efter val av "meters" eller "feet" ska avståndet från lyssningspositionen till varje högtalare ställas in.

**3 Tryck på  $\wedge/\vee$  för att välja en högtalare för vilken fördröjning ska ställas in.**

**4 Tryck på  $\langle/\rangle$  för att ställa in önskad fördröjning.**

Tryck på  $\rangle$  för att höja värdet och på  $\langle$  för ett sänka värdet.

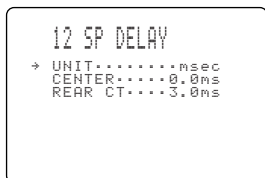

Uppfattningen av mitthögtalarens position

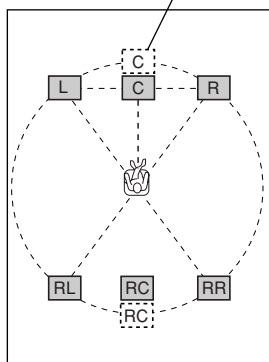

## ■ Inställningar med enhetsvalet "msec"

Justerbart intervall: 0 till 5,0 ms (centerhögt.), 0 till 30,0 ms (bakre centerhögt.)

Ursprunginställningar: 0 ms (centerhögt.), 3,0 ms (bakre centerhögt.)

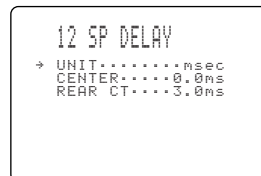

## ■ Inställningar med enhetsvalet "meters"

Justerbart intervall: 0,15 till 30,00 m (v/h huvudhögt., centerhögt., v/h bakhögt., bakre centerhögt.)

Ursprunginställningar: 3,00 m (v/h huvudhögt., centerhögt., v/h bakhögt.), 2,10 m (bakre centerhögt.)

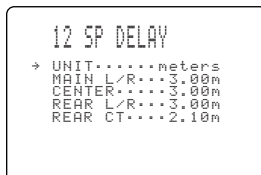

## ■ Inställningar med enhetsvalet "feet"

Justerbart intervall: 0,5 till 100 ft (v/h huvudhögt., centerhögt., v/h bakhögt., bakre centerhögt.)

Ursprunginställningar: 10,0 ft (v/h huvudhögt., centerhögt., v/h bakhögt.), 7,0 ft (bakre centerhögt.)

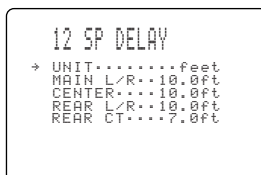

### Anmärkning

- Ingen fördröjning sker efter inställning av samma avstånd till både vänster/höger huvudhögtalare och centerhögtalaren eller till både vänster/höger bakhögtalare och den bakre centerhögtalaren (med enhetsvalet "meters" eller "feet").

## 13 DISPLAY SET (inställning av bildskärmsvisningen)

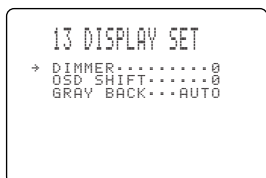

### ■ DIMMER (ljusdämpning)

Du kan justera ljusstyrkan på frontpanelens display.

Justerbart intervall: -4 till 0

Ursprungsinställning: 0

### ■ OSD SHIFT (positionsbestämning av bildskärmsvisningen)

Den här inställningen används för att justera bildskärmsvisningens position i vertikalled.

Justerbart intervall: +5 (neråt) till -5 (uppåt)

Ursprungsinställning: 0

**Tryck på > för att sänka bildskärmsvisningens position.**  
**Tryck på < för att höja bildskärmsvisningens position.**

### ■ GRAY BACK (blå bakgrund)

Val av AUTO för bildskärmsvisning uppvisar en grå bakgrund när ingen bildsignal inmatas. Ingenting visas på skärmen, inklusive bildskärmsvisningen, om OFF väljs.

Inställningsalternativ: AUTO, OFF

Ursprungsinställning: AUTO

## 14 MEMORY GUARD (låsning av minnet)

Använd den här funktionen för att förhindra oavsiktliga ändringar av DSP-programmens parametervärden och andra inställningar som har utförts på enheten.

Inställningsalternativ: ON, OFF

Ursprungsinställning: OFF



Välj ON för att skydda följande funktioner:

- DSP-programmens parametrar
- Alla inställningspunkter på SET MENU
- Nivåerna för mitthögtalaren, de bakre högtalarna, den bakre mitthögtalaren och bashögtalaren
- Bildskärmsvisningens (OSD) läge

### Anmärkningar

- När "14 MEMORY GUARD" är inställd på ON går det inte att använda testtonen.
- När "14 MEMORY GUARD" är inställd på ON går det inte att välja någon annan punkt på SET MENU.

## 15 6CH INPUT SET

Använd denna funktion till att ställa in destinationen för de signaler som matas in till mitt- och lågbaskanalerna, när källan ifråga är ansluten till flerkanalssingångarna 6CH INPUT.

### ■ 15A CENTER to (destination för mittkanalssignaler)

Denna post används till att ställa in destinationen för signaler som matas in via CENTER-ingången.

Inställningsalternativ: CENTER, MAIN

Ursprungsinställning: CENTER

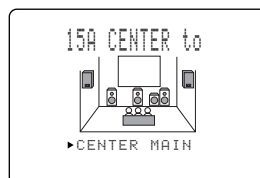

#### CENTER

Inmatade mittkanalssignaler matas ut via centerhögtalaren.

#### MAIN

Inmatade mittkanalssignaler delas upp och matas ut med samma nivå via vänster/höger huvudhögtalare.

### ■ 15B SWFR to (destination för lågbaskanalssignaler)

Denna post används till att ställa in destinationen för signaler som matas in via SUBWOOFER-ingången.

Inställningsalternativ: SWFR, MAIN

Ursprungsinställning: SWFR

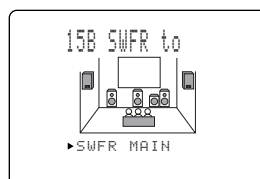

#### SWFR

Inmatade lågbaskanalssignaler matas ut via lågbashögtalaren.

#### MAIN

Inmatade lågbaskanalssignaler delas upp och matas ut med samma nivå via vänster/höger huvudhögtalare.

# JUSTERING AV EFFEKTHÖGTALARNAS LJUDNIVÅ

Du kan justera utnivån för var och en av effekthögtalarna (mitthögtalarna, vänster och höger bakre högtalare och bashögtalaren) medan du lyssnar på en musikkälla.

Justeringen bör genomföras med fjärrkontrollen.

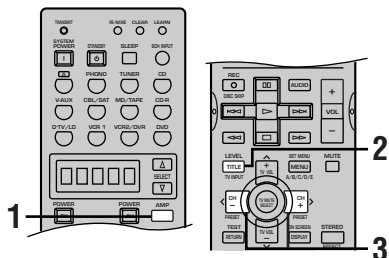

**1 Tryck på AMP för att välja AMP-läget.**



**2 Tryck på LEVEL flera gånger för att välja den eller de högtalare du vill justera.**

Varje gång du trycker på LEVEL ändras valet av högtalare, och högtalarens namn visas på frontpanelens display och bildskärmen i följande ordning: mitthögtalaren, bakre höger högtalare, bakre mitthögtalare, bakre vänster högtalare och bashögtalaren.

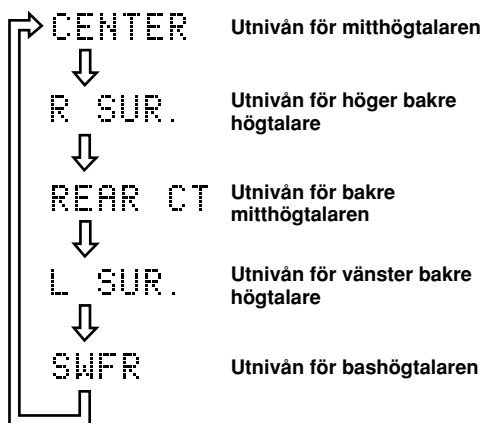
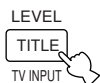

Efter att du har tryckt på LEVEL kan du även välja den eller de högtalare som ska justeras med  $\nabla$  /  $\blacktriangle$ .

**3 Tryck på  $\langle$  /  $\rangle$  för att justera högtalarens utnivå.**

- Det justerbara intervallet för mitthögtalarna samt vänster och höger bakre högtalare är från +10 dB till -10 dB.
- Det justerbara intervallet för bashögtalaren är från 0 dB till -20 dB.

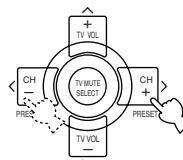

## Anmärkningar

- Om högtalarnas signalutmatningslägen "1A CENTER SP" och "1C REAR L/R SP" är inställda på NONE, och "1E LFE/BASS OUT" på MAIN går det inte att justera utnivåerna för dessa högtalare, eftersom det inte kommer något ljud från dem.
- När du justerar utnivån med LEVEL kommer de inställningar du gjorde med testtonen att ändras.
- Det är rekommendabelt att utföra justeringen av högtalarna (förutom bashögtalaren) genom att följa de steg som beskrivs i avsnittet "Att använda testtonen" på sidorna 24 och 25.

## Minnesbackup

Kretsen för minnesbackup förhindrar att lagrade data går förlorade även om enheten ställs i beredskapsläget. Om nätsladden är bortkopplad från nätuttaget, eller strömförsörjningen är avkopplad i mer än en vecka kommer dock lagrade data att gå förlorade. Ställ i så fall in utnivåerna igen.

AVANCERAD  
ANVÄNDNING

Svenska

# INSOMNINGSTIMERN

Använd den här funktionen för att automatiskt koppla över enheten till beredskapsläget efter en viss tid som du har ställt in. Insomningstimern är praktisk att använda om du vill gå och lägga dig och enheten spelar av eller spelar in en källa. Insomningstimern gör också att de externa komponenter, som är anslutna till AC OUTLET(S), automatiskt stängs av.

Insomningstimern kan endast ställas in med fjärrkontrollen.



- Genom att ansluta en kommersiellt tillgänglig timer till den här enheten kan du också ställa in en uppväckningstimer. Se timerns bruksanvisning.

## Inställning av insomningstimern

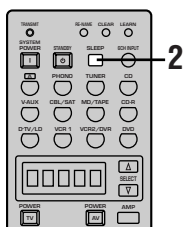

**1** Välj en källa och starta avspelingen på källkomponenten.

**2** Tryck upprepade gånger på SLEEP för att ställa in tidslängden.

Varje gång du trycker på SLEEP ändras frontpanelens display på det sätt som visas nedan. Indikatorn SLEEP blinkar vid ändring av tidslängden för insomningstimern.

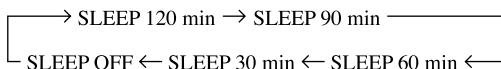

Indikatorn "SLEEP" tänds på frontpanelens display så snart insomningstimern har ställts in. Displayen återgår sedan till den tidigare visningen.



## Att stänga av insomningstimern

Tryck på SLEEP flera gånger, tills "SLEEP OFF" visas på frontpanelens display.

Efter några sekunder slocknar "SLEEP OFF", indikatorn "SLEEP" försvinner och displayen återgår sedan till den tidigare visningen.

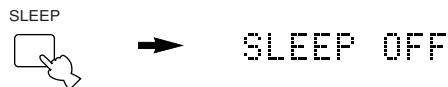

- Insomningstimern kan också stängas av genom att ställa enheten i beredskapsläget med knappen STANDBY på fjärrkontrollen (eller STANDBY/ON på frontpanelen), eller genom att dra ut nätsladden ur nätuttaget.

# REDIGERING AV LJUDFÄLTSPROGRAMMENS PARAMETRAR

## Vad är ett ljudfält?

Vad som faktiskt skapar de rika, fylliga tonerna från ett instrument som hörs i verkligheten är de flerfaldiga reflektionerna från väggarna i rummet. Förutom att dessa reflektioner gör ljudet "levande" talar de också om för oss var musikern befinner sig, och storleken och formen på det rum där vi sitter.

### ■ Ett ljudfälts element

Förutom det ljud som når våra öron direkt från musikerns instrument så finns det två distinkta typer av ljudreflektion som tillsammans gör ljudfältet:

#### Tidiga reflektioner

Reflekterade ljud når våra öron mycket snabbt (50 ms – 100 ms efter det direkta ljudet), efter att ha reflekterats mot endast en yta — till exempel från taket eller en vägg. De tidiga reflektionerna ger faktiskt klarhet åt det direkta ljudet.

#### Efterklanger

Dessa orsakas av reflektioner från fler än en yta — väggar, tak, rummets bakre del — och dessa reflektioner är så många i antal att de går samman och formar en kontinuerlig sonisk "efterglöd". De är inte riktade, och de minskar ljudets klarhet.

Det direkta ljudet, de tidiga reflektionerna och den påföljande efterklngen sammantaget hjälper oss att bestämma den subjektiva storleken och formen på rummet, och det är denna information som den digitala ljudfältsprocessorn återger i syfte att skapa ljudfält.

Om du kunde skapa de nödvändiga tidiga reflektionerna och den påföljande efterklngen i det rum där du lyssnar på musik skulle du kunna skapa din egen lyssningsmiljö. Akustiken i ditt rum skulle kunna ändras till akustiken i en konserthall, på ett dansgolv, eller i princip vilken rumsstorlek som helst. Denna förmåga att kunna skapa ljudfält efter egen vilja är precis vad YAMAHA har åstadkommit med den digitala ljudfältsprocessorn.

## Ljudfältsprogrammets parametrar

DSP-programmen består av vissa parametrar för att bestämma den storlek rummet ska förefalla ha, efterklangstiden, avståndet från dig själv till musikerna, osv. I varje program är dessa parametrar inställda med värden som har beräknats exakt av YAMAHA, för att kunna skapa ett ljudfält som är unikt för just det programmet. Det är rekommendabelt att använda DSP-programmen utan att ändra värdena för dessa parametrar; men, enheten låter dig också skapa dina egna ljudfält. Du kan börja från ett av de inbyggda programmen och justera dess parametrar.

Varje DSP-program har en uppsättning parametrar som låter dig ändra den akustiska miljöns karakteristik, för att exakt skapa den effekt som du vill ha. Parametrarna svarar mot den mängd av naturliga akustiska faktorer som skapar det ljudfält du upplever när du befinner dig i en konserthall eller i någon annan lyssningsmiljö. Rummets storlek påverkar till exempel tidslängden mellan de tidiga reflektionerna. Den "ROOM SIZE"-parameter som finns i många DSP-program ändrar tiden mellan dessa reflektioner, och ändrar på så sätt formen på det "rum" du lyssnar i. Förutom rumsstorleken har även rummets form och ytornas karakteristik en avgörande inverkan på det slutliga ljudet. Ytor som absorberar ljud orsakar till exempel att reflektionerna och efterklngen dör ut fortare, medan ytor som har god ljudreflektion gör att ljudet fortsätter reflekteras under en längre tid. De digitala ljudfältsparametrarna låter dig kontrollera dessa och många andra faktorer som bidrar till ditt personliga ljudfält, och låter dig i praktiken "omskapa" de konserthallar, biografier, osv. som redan finns med, så att du ska kunna skraddarsy de lyssningsmiljöer som bäst passar ditt humör och din musik.

Se avsnittet "BESKRIVNING AV DE DIGITALA LJUDFÄLTSPARAMETRARNÄ" på sidorna 71 till 74.



## Att ändra parameterinställningarna

Du kan njuta av ljud med god kvalitet med de fabriksinställda parametrarna. Även om du inte ändrar ursprungsinställningarna kan du ändra vissa av parametrarna så att de bättre passar ingångskällan och det rum där du lyssnar på musiken.

Justeringarna bör utföras med fjärrkontrollen.



- Vi rekommenderar att använda en bildskärm när du redigerar parametrarna. Det är lättare att titta på en bildskärm än på frontpanelens display.

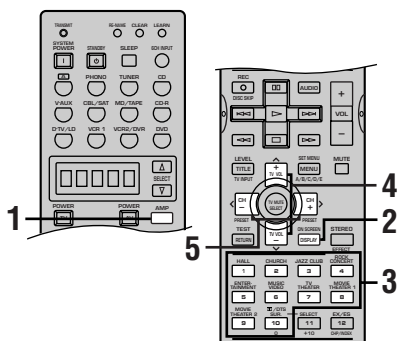

### 1 Tryck på AMP för att välja AMP-läget.

AMP visas i fjärrkontrollens displayfönster.



### 2 Sätt på bildskärmen och tryck på ON SCREEN flera gånger för att välja läget för fullständig visning.



### 3 Välj det DSP-program som du vill ändra.

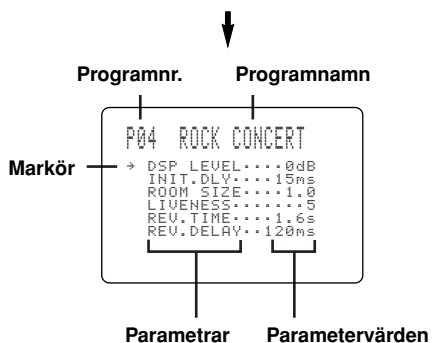
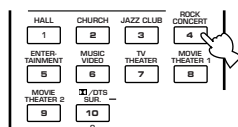

Exempel på parameterinställningens display

### 4 Tryck på ^ / v för att välja parameter.

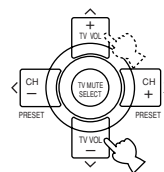

### 5 Tryck på < / > för att ändra parameterns värde.

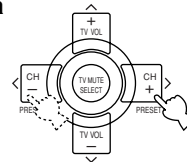

- När du ställer in ett värde som skiljer sig från fabriksinställningen visas en asterisk (\*) bredvid parameterns namn på bildskärmen.

### 6 Upprepa steg 3 till 5 ovan, för att efter behov ändra andra programparametrar.

#### Anmärkingar

- De tillgängliga parametrarna kan för vissa program visas på fler än en OSD-sida. Tryck på ^ / v för att rulla genom sidorna.
- Det går inte att ändra parametervärdena om "14 MEMORY GUARD" på SET MENU är inställt på ON. Ställ in "14 MEMORY GUARD" på OFF om du vill ändra parametervärdena (se sidan 66).

#### Minnesbackup

Kretsen för minnesbackup förhindrar att lagrade data går förlorade även om enheten ställs i beredskapsläget, nätsladden dras ut ur nätuttaget, eller om strömförsörjningen tillfälligt klipps av på grund av strömavbrott. Om enheten inte förses med ström på en vecka kommer dock de parametervärden du har redigerat att återgå till fabriksinställningarna. Redigera parametervärdena igen om detta skulle inträffa.

## Att återställa parametrarna till sina fabriksinställda värden

### ■ För att återställa en del parametrar till sina fabriksinställda värden

Välj den parameter som du vill återställa. Håll sedan < / > intryckt tills värdet tillfälligt stannar vid det fabriksinställda värdet. Asterisken (\*) bredvid parameterns namn försvinner från bildskärmen.

### ■ För att återställa alla parametrar till sina fabriksinställda värden

Använd "9 PARAM. INT" på SET MENU för att återställa alla parametervärden för alla DSP-program inom den valda gruppen till de fabriksinställda värdena (se sidan 64). Denna operation återställer alla parametervärden för alla DSP-program i den gruppen till de fabriksinställda värdena.

## BESKRIVNING AV DE DIGITALA LJUDFÄLTSPARAMETRARNA

Du kan justera värdena för vissa digitala ljudfältsparametrar, så att ljudfältet återskapas som det ska i det rum där du lyssnar. Alla av de följande parametrarna återfinns inte i samtliga program.

### ■ DSP LEVEL

**Justerbart intervall –6 dB – +3 dB**

**Funktion:** Denna parameter justerar nivån för alla DSP-effekter inom ett snävt omfång.

**Beskrivning:** Beroende på akustiken i rummet ifråga kan det vara lämpligt att höja eller sänka nivån för DSP-effekten i förhållande till det direkta ljudet.

### ■ INIT. DLY (inledande fördröjning) [P. INT. DLY för närvaroljudfältet]

**Justerbart intervall 1 – 99 msec**

**Funktion:** Denna parameter ändrar det upplevda avståndet från ljudkällan genom att justera fördröjningen mellan det direkta ljudet och den första reflektionen som hörs av lyssnaren.

**Beskrivning:** Ju lägre värde, desto närmare lyssnaren tycks ljudkällan vara. Ju högre värde desto, längre tycks det upplevda avståndet vara. För ett litet rum ska denna parameter ställas in på ett lågt värde, och för ett stort rum ska den ställas in på ett högt värde.

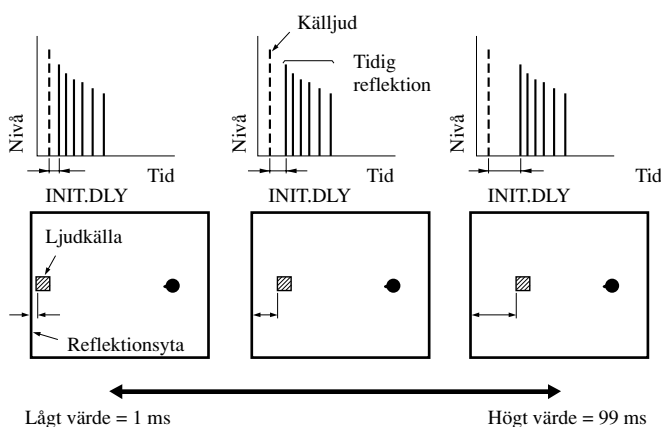

### ■ ROOM SIZE rumsstorlek) [P. ROOM SIZE för närvaroljudfältet]

**Justerbart intervall 0,1 – 2,0**

**Funktion:** Denna parameter ändrar den upplevda storleken av surroundljudfältet. Ju högre värde, desto större blir surroundljudfältet.

**Beskrivning:** När ljudet upprepade gånger reflekteras runt i ett rum, så tar det längre tid mellan det först reflekterade ljudet och de efterföljande reflektionerna ju större rummet är. Genom att kontrollera tiden mellan de reflekterade ljuden kan du ändra den upplevda storleken av den virtuella lokalen. Genom att ändra denna parameter från ett till två fördubblas den upplevda längden av rummet.

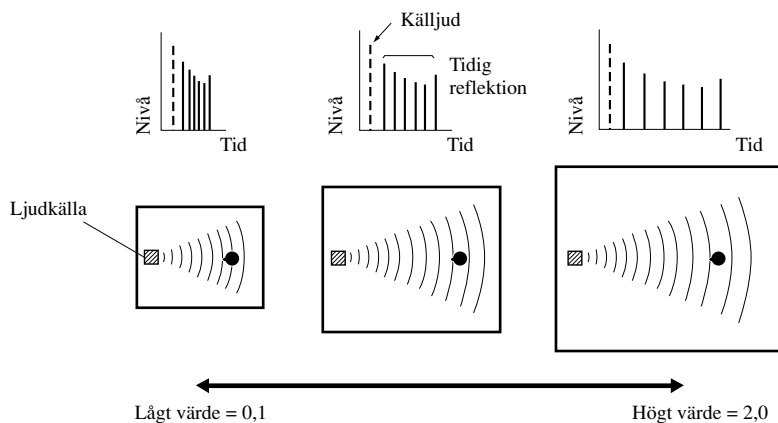

## ■ LIVENESS (graden av "liv" i rummet)

Justerbart intervall 0 – 10

Funktion: Denna parameter justerar reflektionsgraden hos de virtuella väggarna i salen, genom att ändra graden av hur pass snabbt den tidiga reflektionen dör ut.

Beskrivning: Den tidiga reflektionen av en ljudkälla dör ut mycket fortare i ett rum med akustiskt absorberande väggytor, än i ett rum som har ytor med god reflektion. Ett rum som har akustiskt absorberande ytor kallas för ett "dött" rum, medan ett rum som har ytor med god reflektion kallas för "levande". Parametern LIVENESS låter dig justera hur snabbt den tidiga reflektionen dör ut, och därmed alltså hur pass "levande" rummet är.

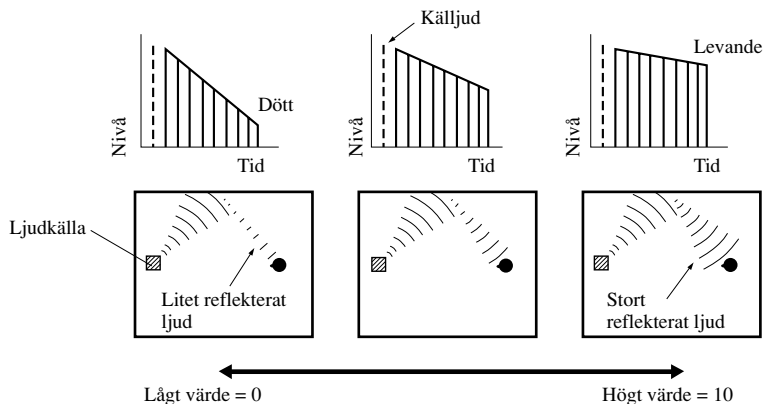

## ■ S. DELAY (surroundljudets fördröjning) Justerbart intervall 0 – 49 msek (intervallet beror på signalformatet)

Funktion: Denna parameter justerar fördröjningen för surroundsignaler och surroundljudfältet.

## ■ S. INIT. DLY (surroundljudets inledande fördröjning)

Justerbart intervall 1 – 49 msek

Funktion: Denna parameter justerar fördröjningen mellan det direkta ljudet och den första reflektionen av ljudfältets surroundsida. Du kan endast justera denna parameter om minst två frontkanaler och två bakre kanaler används.

## ■ S. ROOM SIZE (surroundljudets rumsstorlek) Justerbart intervall 0,1 – 2,0

Funktion: Denna parameter justerar den upplevda storleken av surroundljudets ljudfält.

## ■ S. LIVENESS (surroundljudets grad av "liv") Justerbart intervall 0 – 10

Funktion: Denna parameter justerar den upplevda reflektionsgraden hos de virtuella väggarna i surroundljudfältet.

## ■ RC. INIT. DLY (bakre mittkanalens inledande fördröjning)

Justerbart intervall 1 – 49 msek

Funktion: Denna parameter justerar fördröjningen mellan det direkta ljudet och den första reflektionen av den bakre mittkanalens ljudfält.

## ■ RC. ROOM SIZE (bakre mittkanalens rumsstorlek)

Justerbart intervall 0,1 – 2,0

Funktion: Denna parameter justerar den upplevda storleken av den bakre mittkanalens ljudfält.

## ■ RC. LIVENESS (bakre mittkanalens grad av "liv") Justerbart intervall 0 – 10

Funktion: Denna parameter justerar den upplevda reflektionsgraden hos de virtuella väggarna i den bakre mittkanalens ljudfält.

## ■ REV. TIME (efterklangens tid)

Justerbart intervall 1,0 – 5,0 sek

Funktion: Denna parameter justerar den tid det tar för den täta, påföljande efterklngen att dö ut med 60 dB (vid 1 kHz). Detta ändrar den upplevda storleken hos den akustiska miljön över ett oerhört brett område.

Beskrivning: Ställ in en längre tid för efterklngen för “döda” källor och lyssningsmiljöer, och kortare tid för “levande” källor och lyssningsmiljöer.

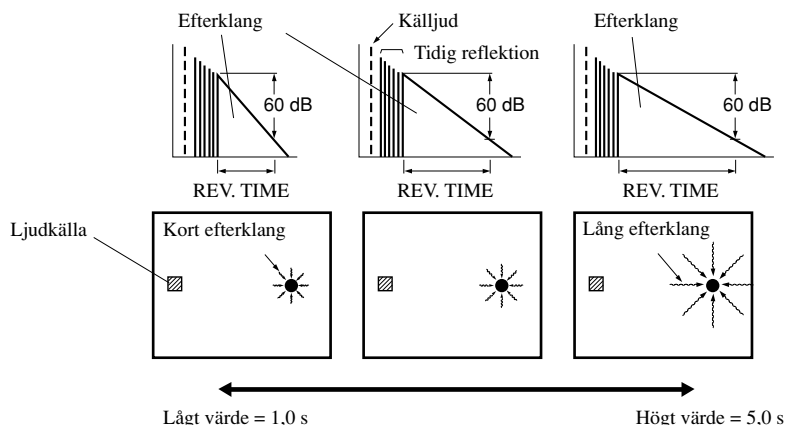

## ■ REV. DELAY (efterklangens fördröjning)

Justerbart intervall 0 - 250 msek

Funktion: Denna parameter justerar tidsskillnaden mellan början av det direkta ljudet och början av efterklngen.

Beskrivning: Ju högre värde, desto senare börjar efterklngen. En senare efterklang får dig att känna det som om du vore i en större akustisk miljö.

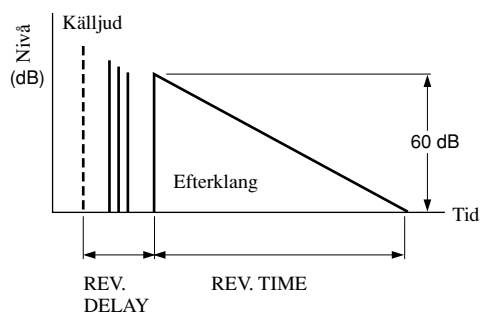

## ■ REV. LEVEL (efterklangens nivå)

Justerbart intervall 0 – 100 %

Funktion: Denna parameter justerar volymen på efterklngen.

Beskrivning: Ju högre värde, desto kraftigare blir efterklngen.

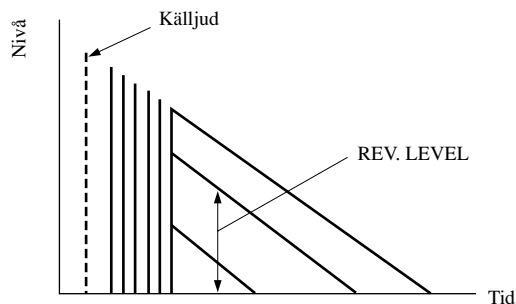

## För 6ch Stereo

### ■ CT LEVEL (mittkanalens nivå) Justerbart intervall 0 – 100 %

Funktion: Dessa parametrar justerar volymen för var och en av kanalerna i läget för 6-kanals stereo.

### ■ RL LEVEL (bakre vänster kanals nivå) Justerbart intervall 0 – 100 %

Funktion: Dessa parametrar justerar volymen för var och en av kanalerna i läget för 6-kanals stereo.

### ■ RR LEVEL (bakre höger kanals nivå) Justerbart intervall 0 – 100 %

Funktion: Dessa parametrar justerar volymen för var och en av kanalerna i läget för 6-kanals stereo.

### ■ RC LEVEL (bakre mittkanalens nivå) Justerbart intervall 0 – 100 %

Funktion: Dessa parametrar justerar volymen för var och en av kanalerna i läget för 6-kanals stereo.

## För PRO LOGIC II Music

### ■ PANORAMA Justerbart intervall OFF/ON

Funktion: Utökar den främre stereoljudbilden så att den innefattar surroundhögtalarna, i syfte att uppnå en omsvepande effekt.

### ■ DIMENSION Justerbart intervall -3 – STD – +3

Funktion: Justerar gradvis ljudfältet, antingen mot rummets främre del eller dess bakre.

### ■ CT WIDTH (mittkanalens bredd) Justerbart intervall 0 – 7

Funktion: Justerar mittkanalens ljudbild från alla tre fronthögtalare i varierande grad.

## För DTS Neo: 6 Music

### ■ C. IMAGE (Mittbild) Justerbart intervall 0 – 0,5

Funktion: Justerar mittkanalens ljudbild från alla tre fronthögtalare i varierande grad.

# FELSÖKNING

Titta i tabellen nedan om enheten inte skulle fungera på rätt sätt. Ställ enheten i beredskapsläget, dra ur nätsladden och kontakta sedan den närmaste auktoriserade återförsäljaren av YAMAHA eller ett servicecenter, om det problem du upplever inte finns med i listan eller om åtgärderna inte hjälper.

## ■ Allmänt

Problem	Orsak	Åtgärd
<b>Enhetsen sätts inte på när STANDBY/ON (eller SYSTEM POWER) tryck in, eller övergår till beredskapsläget strax efter att strömmen har satts på.</b>	Nätsladden är inte ansluten, eller så är kontakten inte ordentligt isatt.	Sätt i nätsladden ordentligt.
	IMPEDANCE SELECTOR-omkopplaren på bakpanelen står inte helt i vänster eller höger position.	Ställ omkopplaren så att den står helt i den vänstra eller högra positionen med enheten i beredskapsläget.
	Skyddskretsen har aktiverats.	Se till att alla anslutningar av högtalarsladdar på den här enheten och på alla högtalare är korrekta, och att ledningarna för samtliga anslutningar inte är i kontakt med något annat än sina respektive uttag.
	Enhetsen har utsatts för en kraftigt yttre elstöt (t.ex. ett blixtnedslag eller kraftig statisk elektricitet).	Ställ enheten i beredskapsläget, koppla ur nätsladden, koppla in den på nytt efter cirka 30 sekunder och försök sedan på nytt.
<b>Bildskärmsvisningen visas inte.</b>	Inställningen för bildskärmsvisningen är inställd på "DISPLAY OFF".	Välj ett av lägena fullständig visning eller kort visning (se sidan 22).
	Inställningen GRAY BACK under "13 DISPLAY SET" på SET MENU är inställd på OFF, och ingen videosignal matas in till enheten.	Ställ in GRAY BACK på AUTO så att OSD alltid visas (se sidan 66).
<b>Inget ljud och/eller ingen bild.</b>	Felaktiga anslutningar av kablarna för signaler eller utsignaler.	Anslut kablarna ordentligt. Om problemet kvarstår kan det bero på defekta kablar.
	Ingen valbar ingångskälla har valts.	Välj en valbar ingångskälla med INPUT eller 6CH (INPUT) (eller ingångsväljarknapparna) (se sidan 26).
	Högtalaranslutningarna är inte korrekta.	Se till att anslutningarna är korrekta (se sidorna 11, 12).
	De huvudhögtalare som ska användas har inte valts rätt.	Välj huvudhögtalare med SPEAKERS A och/eller B (se sidan 26).
	Volymen är nerskruvad.	Skruva upp volymen.
	Ljudet är dämpat.	Tryck på MUTE eller någon av enhetens driftsknappar så att dämpningsläget avbryts, och ställ sedan in volymen (se sidan 27).
	Signaler som denna förstärkare inte kan återge, t.ex. från en CD-ROM-skiva, matas in.	Spela en källa vars signaler enheten kan återge.
	Utgångarna och ingångarna för bildsignalerna är anslutna till olika typer av videouttag.	Utför anslutningarna till samma typ av uttag (mellan S VIDEO, VIDEO (sammansatt) eller COMPONENT VIDEO) för både in- och utgångar.

Problem	Orsak	Åtgärd
<b>Ljudet upphör plötsligt.</b>	Skyddskretsen har aktiverats på grund av kortslutning, e.d.	Kontrollera att IMPEDANCE SELECTOR-omkopplaren står i rätt position, och sätt sedan på enheten igen. Kontrollera att högtalarledningarna inte är i kontakt med varandra, och sätt sedan på enheten igen.
	Insomningstimern har slagit av.	Sätt på enheten och spela sedan källan igen.
	Ljudet är dämpat.	Tryck på MUTE eller någon av enhetens driftsknappar så att dämpningsläget avbryts, och ställ sedan in volymen (se sidan 27).
<b>Endast högtalaren på den ena sidan hörs.</b>	Felaktiga kabelanslutningar.	Anslut kablarna på rätt sätt. Om problemet kvarstår kan det bero på defekta kablar.
	Felaktig inställning av "3 L/R BALANCE" på SET MENU.	Ställ in rätt läge.
<b>Inget ljud från effekthögtalarna.</b>	Ljudeffekten är avstängd.	Tryck på STEREO/EFFECT för att sätta på effekten (se sidan 32).
	Källan kodad med en Dolby Digital eller DTS-signal innehåller ej signaler för en mitthögtalare, bakre vänster/höger högtalare eller bakre mitthögtalare.	
	En digital signal med 96 kHz samplingsfrekven matas in till enheten.	
<b>Inget ljud från mitthögtalaren.</b>	Utnivån för mitthögtalaren är inställd på minimum.	Höj mitthögtalarens utnivå (se sidorna 24, 25).
	"1A CENTER SP" på SET MENU är inställd på NONE.	Ställ in rätt läge för din mitthögtalare (se sidan 57).
	Ett av DSP-programmen för Hi-Fi (1 till 5 utom Game och 6ch Stereo) har valts.	Välj ett annat DSP-program.
<b>Inget ljud från de bakre högtalarna.</b>	Utnivån för de bakre högtalarna är inställd på minimum.	Höj de bakre högtalarnas utnivå (se sidorna 24, 25).
	"1C REAR L/R SP" på SET MENU är inställd på NONE.	Ställ in rätt läge för bakre vänster/höger högtalare (se sidan 58).
	En källa i mono spelas med program 10.	Välj ett annat DSP-program.
<b>Inget ljud från den bakre mitthögtalaren.</b>	"1C REAR L/R SP" på SET MENU är inställd på NONE.	Om högtalarläget NONE väljs för vänster/höger bakhögtalare, så ställs också högtalarläget för bakre centerhögtalare automatiskt i läget NONE. Välj lämpligt högtalarläge för vänster/höger bakhögtalare (se sidan 58).
	"1D REAR CT SP" på SET MENU är inställd på NONE.	Välj LRG eller SML (se sidan 59).
<b>Inget ljud från bashögtalaren.</b>	"1E LFE/BASS OUT" på SET MENU är inställd på MAIN, och en Dolby Digital- eller DTS-signal spelas av.	Välj SWFR eller BOTH (se sidan 59).
	"1E LFE/BASS OUT" på SET MENU är inställd på SWFR eller MAIN, och en 2-kanalig källa spelas av.	Välj BOTH (se sidan 59).
	Källan innehåller inga låga bassignaler (90 Hz och lägre).	

Problem	Orsak	Åtgärd
<b>Källor kodade med Dolby Digital eller DTS kan inte avspelas. (Indikatorn för Dolby Digital eller DTS tänds inte i frontpanelens teckenfönster.)</b>	“Digital output” och “Dolby Digital” eller “DTS” har inte valts på den anslutna komponenten.	Utför lämplig inställning i enlighet med bruksanvisningen för komponenten ifråga.
<b>Dålig återgivning av basen.</b>	“1E LFE/BASS OUT” på SET MENU är inställd på SWFR eller BOTH, och ditt system innefattar inte någon bashögtalare.	Välj MAIN (se sidan 59).
	Utmatningslägena för varje högtalare (huvudhögtalarna, mitthögtalaren, bakre högtalarna och bakre mitthögtalaren) på SET MENU passar inte med din högtalaruppsättning.	Välj rätt utmatningsläge för var och en av högtalarna, baserat på storleken på högtalarna i din uppsättning (se sidorna 57 - 60).
<b>Ett “brummande” ljud hörs.</b>	Felaktiga kabelanslutningar.	Sätt i kontakterna på ljudkablarna ordentligt. Om problemet kvarstår kan det bero på defekta kablar.
	Ingen anslutning har gjorts från grammfonen till GND-uttaget.	Anslut grammfonens jordningsledning till GND-uttaget på den här enheten (se sidan 18).
<b>Volymnivån är låg vid avspelning av en skiva på grammfonen.</b>	Skivan spelas på en grammfon med en MC-pickup.	Grammfonen bör anslutas till enheten via en tonhuvudsförstärkare för MC-pickup (se sidan 17).
<b>Volymnivån kan inte höjas, eller så är ljudet förvrängt.</b>	Den komponent som är ansluten till OUT (REC)-uttagen på den här enheten är avstängd.	Sätt på strömmen till komponenten.
<b>Ljudeffekten kan inte spelas in.</b>	Det går inte att spela in ljudeffekten med någon inspelningskomponent.	
<b>Inspelning från en källa misslyckas.</b>	Källan ifråga är ansluten till analoga ingångar på förstärkaren för digital inspelning.	Anslut källan till lämpliga digitala ingångar (DIGITAL INPUT).
	Digitala anslutningar har inte gjorts mellan denna förstärkare och aktuella produkter för uppspelning och inspelning.	Utför digitala anslutningar.
	Källan ifråga är ansluten till digitala ingångar på förstärkaren för analog inspelning.	Anslut källan till lämpliga analoga ingångar.
	Analoga anslutningar har inte gjorts mellan denna förstärkare och aktuella produkter för uppspelning och inspelning.	Utför analoga anslutningar.
	En del inspelningsprodukter klarar inte av inspelning av Dolby Digital- eller DTS-ljud.	
<b>Ljutfältparametrarna och vissa andra inställningar på enheten kan inte ändras.</b>	“14 MEMORY GUARD” på SET MENU är inställd på ON.	Välj OFF (se sidan 66).
<b>Enheten fungerar inte som den ska.</b>	Den interna mikrodatoren har frusit på grund av en elektrisk stöt (som t.ex. blixtnedslag eller kraftig statisk elektricitet) eller på grund av att strömförsörjningen har för låg spänning.	Dra ur nätsladden från uttaget, och sätt sedan i den igen efter cirka 30 sekunder.
<b>“CHECK SP WIRES” visas på frontpanelens display.</b>	Högtalarkablarna är kortslutna.	Se till att alla högtalarkablar är korrekt anslutna.



Problem	Orsak	Åtgärd
Ljudet hörs inte vid lyssning med hörlurar som är anslutna till ett kassettdäck eller en CD-spelare som är ansluten till den här enheten.	Den här enheten står i beredskapsläget.	Sätt på strömmen till den här enheten.
Det förekommer brusstörningar från någon digital eller högfrekvent utrustning, eller från den här enheten.	Den här enheten står för nära den digitala eller högfrekventa utrustningen.	Flytta enheten längre bort från sådan utrustning.
Enheten övergår plötsligt till beredskapsläget.	Den interna temperaturen i enheten blir för hög, och skyddskretsen mot överhettning har aktiverats.	Vänta tills enheten har svalnat, och sätt sedan på den igen.

## ■ Tuner

	Problem	Orsak	Åtgärd
FM/AM	Tidigare förinställda stationer kan inte ställas in med förvalet.	Enheten har varit bortkopplad från nätet under en lång period.	Lagra stationerna på nytt.
FM	FM-stereomottagningen är brusig.	FM-stereosändningars karakteristik kan orsaka denna typ av problem när sändaren är för långt bort eller antensignalen är för svag.	Kontrollera antennanslutningarna. Försök med att använda en riktad FM-antenn. Använd den manuella stationsinställningen.
	Det är mycket distorsion, och det går inte att få en klar mottagning även med en bra FM-antenn.	Det förekommer flerväga interferens.	Justera antennens position för att eliminera interferensen.
	Den önskade stationen kan inte ställas in med den automatiska stationsinställningen.	Stationen är för svag.	Använd den manuella stationsinställningen. Använd en riktad FM-antenn av god kvalitet.
AM	Den önskade stationen kan inte ställas in med den automatiska stationsinställningen.	Signalen är svag, eller så är antennanslutningen dålig.	Se till att ramantennen för AM är ordentligt ansluten, och rikta in antennen för bästa mottagning. Använd manuell stationsinställning.
	Det hörs hela tiden knastrande och visslande ljud.	Brus uppstår på grund av åskväder, lysrörsbelysning, motorer, termostater och andra elektriska apparater.	Använd en utomhusantenn och en jordningsledning. Det hjälper till viss del, men det är svårt att få bort allt brus.
	Det hörs surrande och ylande ljud (särskilt under kvällstid).	En TV används i närheten.	Flytta den här enheten längre bort från TV-apparaten.

## ■ Fjärrkontrollen

Problem	Orsak	Åtgärd
<b>Fjärrkontrollen fungerar inte alls eller dåligt.</b>	För långt avstånd eller fel vinkel.	Fjärrkontrollen fungerar inom ett längsta avstånd på 6 m, och i högst 30 graders vinkel från frontpanelen (se sidan 7).
	Direkt solljus eller artificiellt ljus (från ett inverterande lysrör, e.d.) lyser mot enhetens fjärrkontrollsensor.	Omplacera enheten.
	Batterierna är svaga.	Byt ut batterierna.
	Tillverkarkoden är felaktigt inställd.	Ställ in tillverkarkoden på rätt sätt (se sidan 46).
		Försök att ställa in övriga koder för samma tillverkare (se sidan 46).
Även om tillverkarkoden är rätt inställd finns det vissa modeller som inte reagerar på fjärrkontrollen.	Använd inlärningsfunktionen för att programmera in de nödvändiga funktionerna separat i de programmeringsbara knapparna på enhetens fjärrkontroll.	
<b>Fjärrkontrollen kan inte "lära sig" nya funktioner.</b>	Batterierna i den här fjärrkontrollen och/eller den andra fjärrkontrollen är för svaga.	Byt ut batterierna (se sidan 3).
	Avståndet mellan de två fjärrkontrollerna är för kort eller för långt.	Placera fjärrkontrollerna på lämpligt avstånd (se sidan 48).
	Signalkodningen eller moduleringen hos den andra fjärrkontrollen är inte kompatibel med den här fjärrkontrollen.	Det går inte att lära in.
	Minnet är fullt.	Det går inte att lära in fler funktioner utan att först ha raderat funktioner som inte längre behövs (se sidan 48).

## ORDLISTA

### ■ Dolby Surround

Dolby Surround använder ett inspelningssystem med fyra analoga kanaler för att återge realistiska och dynamiska ljudeffekter: två vänstra och två högra huvudkanaler (stereo), en mittkanal för dialogen (mono) och en bakre kanal för speciella ljudeffekter (mono). Den bakre kanalen återger ljud inom ett smalt frekvensområde.

Dolby Surround används i stor omfattning för nästan alla videoband och laserskivor, och även i många TV- och kabelsändningar. Den Dolby Pro Logic-dekoder som finns inbyggd i den här enheten använder ett digitalt signalbehandlingssystem som automatiskt stabiliserar volymen på var och en av kanalerna, för att förstärka rörliga ljudeffekter och ljudriktning.

### ■ Dolby Digital

Dolby Digital är ett digitalt surroundljusystem som ger dig fullständigt oberoende flerkanaligt ljud. Med tre frontkanaler (vänster, mitt och höger), och två bakre stereokanaler, erbjuder Dolby Digital fem fullbands ljudkanaler. Med ytterligare en kanal speciellt för bas-effekter, kallad LFE (lågfrekvens-effekt) har systemet totalt 5,1 kanaler (LFE räknas som 0,1-kanalen). Genom att använda tvåkanalig stereo för de bakre kanalerna går det att få mer exakta rörliga ljudeffekter och surroundljusmiljöer än med Dolby Surround. Det breda dynamiska omfånget (från högsta till lägsta volym) som återges av de fem fullbandskanalerna, och den exakta ljudorientering som skapas med digital ljudbearbetning, ger lyssnaren hitintills okänd spänning och realism. Med den här enheten kan alla ljudmiljöer från mono och upp till en 5,1-kanalig uppsättning väljas fritt för att du ska få så stor tillfredsställelse som möjligt.

### ■ Dolby Digital Surround EX

Denna enhet är försedd med avkodaren Dolby Digital som kan återge 5,1-kanaliga källor genom att tillägga en bakre mittkanal. (Ljudet som ska utmatas av den bakre mitthögtalaren skapas genom att mixa innehållet för bakre vänster/höger kanal.) Denna avkodare är lämpligast för att återge ljudspår för filmer som spelats in med Dolby Digital Surround EX. Genom tillägg av en extra kanal kan du njuta av ett dynamiskt och naturtroget ljud.

### ■ Dolby Pro Logic II

Dolby Pro Logic II är en förbättrad teknik för att avkoda det stora antal existerande Dolby Surround-program. Denna nya teknologi gör det möjligt med diskret 5-kanals avspelning med två vänster och två höger huvudkanaler, en mittkanal, och två vänster och två höger bakre kanaler, jämfört med en begränsad bakre kanal i den konventionella Pro Logic-teknologin. Dessutom finns det ett musikläge tillgängligt för 2-kanaliga källor, förutom film-läget.

### ■ DTS (Digital Theater Systems) Digital Surround

DTS Digital Surround utvecklades för att ersätta det analoga ljudspåret i filmer med ett sexkanaligt digitalt ljudspår, som nu håller på att i snabb takt öka i popularitet i biografier över hela världen. Digital Theater Systems Inc. har utvecklat ett hemmabiosystem, för att du ska kunna njuta av det djup i ljudet och den naturliga rumsliga representation som DTS Digital Surround ger även i ditt hem. Detta system är ett i princip distorsionsfritt 6-kanaligt ljud (tekniskt sett en var av främre vänster-, höger- och mittkanaler, två bakre kanaler plus en LFE 0,1-kanal som baskanal, vilket ger 5,1 kanaler).

### ■ Neo: 6

Neo: 6 avkodar konventionella 2-kanaliga källor för 6-kanalig avspelning med den specifika dekodern. Det möjliggör avspelning med fullbandskanaler, med högre separation precis som digital avspelning med diskreta signaler. Två lägen finns tillgängliga: "Music mode" för avspelning av musikkällor, och "Cinema mode" för filmer.

### ■ LFE 0,1-kanalen

Denna kanal är för återgivningen av låga bassignaler. Frekvensområdet för denna kanal är 20 Hz till 120 Hz. Kanalen räknas som 0,1 eftersom den bara återger ett lågfrekvensområde i jämförelse med det fulla frekvensområdet som återges av de andra 5 kanalerna i ett Dolby Digital eller DTS 5,1-kanaligt system.

### ■ CINEMA DSP

Eftersom systemen Dolby Surround och DTS ursprungligen utformades för att användas i biografier kommer deras effekt bäst till sin rätt i en biografialong, där det finns många högtalare och som är utformad för akustiska effekter. Eftersom förhållandena i ett hem vad gäller rumsstorlek, väggmaterial, antal högtalare och så vidare, kan variera i så stor grad är det omöjligt att komma ifrån att det blir skillnader i det ljud som hörs också. Baserat på en uppsjö av faktiskt uppmätta data använder YAMAHA CINEMA DSP den ljudfältsteknologi som har utvecklats av YAMAHA för att kombinera systemen Dolby Pro Logic, Dolby Digital och DTS, i syfte att ge den visuella och ljudmässiga upplevelsen i en biograf även i det rum du brukar lyssna i hemma.

### ■ SILENT CINEMA

YAMAHA har utvecklat en naturlig, realistisk DSP-logaritm för hörlurar. Parametrarna för hörlurar är inställda för varje ljudfält, så att en precis representation av alla ljudfältsprogram ska kunna avnjutas med hörlurar.

## ■ Virtuellt CINEMA DSP

YAMAHA har utvecklat en virtuell CINEMA DSP-algoritm som låter dig njuta av DSP-ljudfältens surroundeffekter även utan några bakre högtalare, genom att använda virtuella bakre högtalare. Det går till och med att njuta av virtuell CINEMA DSP i ett minimalt tvåhögtalarsystem, som inte innefattar någon mitthögtalare.

## ■ S VIDEO-signaler

Med signalsystemet S VIDEO separeras den videosignal som normalt överförs med en stiftkabel, och överförs som Y-signaler för ljus och C-signaler för färg via S VIDEO-kabeln. Genom att använda S VIDEO-uttaget elimineras förluster i överföringen av videosignalerna, och gör det möjligt att spela in och spela av ännu vackrare bilder.

## ■ Uppdelade komponentvideosignaler

Med komponentvideosignalsystemet separeras videosignalen i en Y-signal för ljus, och  $P_B/C_B$ - och  $P_R/C_R$ -signalerna för färg. Färgen återges mer naturtroget med det här systemet eftersom var och en av dessa signaler är oberoende av de andra. Komponentsignalen kallas också för "färgdifferentieringssignal", eftersom ljussignalen borttagen från färgsignalen. Det krävs en bildskärm med komponentingångar för att kunna använda komponentsignalerna för signalutmatningen.

## ■ PCM (linjär PCM)

Linjär PCM är ett signalformat i vilket en analog ljudsignal digitaliseras, spelas in och överförs utan att använda någon komprimering. Detta system används vid inspelning av CD-skivor och DVD-ljudskivor. PCM-systemet använder en teknik för att läsa in den analoga signalen i mycket korta tidsenheter. Namnet står för "pulsodmodulering", och den analoga signalen kodas som pulser och moduleras sedan för inspelning.

## ■ Samplingsfrekvens och antal kvantiserade bitar

Vid digitaliseringen av en analog signal benämner man det antal gånger per sekund som signalen läses in för samplingsfrekvens, medan graden av finhet vid konverteringen av ljudnivån till ett numeriskt värde benämns antal kvantiserade bitar.

Vilken frekvens som kan spelas av bestäms av utifrån samplingsfrekvensen, medan det dynamiska omfånget, som representerar skillnaden i ljudnivåer, bestäms av antalet kvantiserade bitar. I princip gäller det att ju högre samplingsfrekvens är desto bredare frekvensomfång går det att spela av, och ju högre antalet kvantiserade bitar är desto finare kan ljudnivån återges.

## ■ I/O-tilldelning (SET MENU)

Även om komponenter normalt ansluts i enlighet med namnen på de uttag som finns på bakpanelen så innefattar den här enheten en funktion som tilldelar uttagen i enlighet med de komponenter som är anslutna. Om den komponent som används skiljer sig från det komponentnamn som finns angivet för enhetens komponentvideoingångar och digitala in- och utgångar, så går det alltså att tilldela uttagen i enlighet med de komponenter som är anslutna. Detta gör det möjligt att ändra tilldelningen av uttag, och i realiteten ansluta fler komponenter.

# TEKNISKA DATA

## LJUDELLEN

- Minimal RMS uteffekt för huvud, mitt, bakre, bakre mitt  
20 Hz till 20 kHz, 0,04% THD, 8 Ω ..... 100 W
- Maximal uteffekt (EIAJ) [Kina och generell modell]  
1 kHz, 10% THD, 8 Ω ..... 150 W
- DIN standard uteffekt [Europa och Storbritannien modell]  
1 kHz, 0,7% THD, 4 Ω ..... 145 W
- IEC uteffekt [Europa och Storbritannien modell]  
1 kHz, 0,04% THD, 8 Ω ..... 115 W
- Dynamisk effekt (IHF)  
8/6/4/2 Ω ..... 140/170/205/245 W
- Dämpningsfaktor  
20 Hz till 20 kHz, 8 Ω ..... 80 eller högre
- Frekvensåtergivning  
CD till vänster/höger huvudkanal ..... 10 Hz till 100 kHz, -3 dB
- Övertonsdistorsion (THD)  
20 Hz till 20 kHz, 50 W, 8 Ω, vänster/höger huvudkanal ..... 0,04 %
- Signal/brusförhållande (IHF-A Network)  
Phono MM (5 mV) till vänster/höger huvudkanal ..... 81 dB  
CD (250 mV, kortsluten) till vänster/höger huvudkanal,  
effekt av ..... 100 dB
- Restbrus (IHF-A Network)  
Vänster/höger huvudkanal ..... 150 µV eller mindre
- Kanalseparation (1 kHz/10 kHz)  
CD (5,1 kΩ avslutad) till vänster/höger huvudkanal . 60 dB/45 dB
- Tonklangskontroll (vänster/höger huvudkanal)  
BASS förstärkt/avskuren ..... ±10 dB/50 Hz  
TREBLE förstärkt/avskuren ..... ±10 dB/20 kHz  
BASS EXTENSION ..... +6 dB/60 Hz
- Hörlursuteffekt ..... 150 mV/100 Ω
- Ingångskänslighet  
PHONO ..... 2,5 mV/47 kΩ  
CD, e.d. .... 150 mV/47 kΩ  
6CH INPUT ..... 150 mV/47 kΩ
- Utnivå  
REC OUT ..... 150 mV/1,2 kΩ  
PRE OUT ..... 1,0 V/1,2 kΩ  
SUBWOOFER ..... 4,0 V/1,2 kΩ

## BILDELEN

- Bildsignaltyp ..... NTSC/PAL
- Signal/brusförhållande ..... 50 dB
- Frekvensåtergivning (MONITOR OUT)  
Sammansatt, S-Video ..... 5 Hz till 10 MHz, -3 dB  
Separerad ..... Likström till 60 MHz, -3 dB

## FM-DELEN

- Frekvensomfång  
[Modeller för USA och Kanada] ..... 87,5 till 107,9 MHz  
[Övriga modeller] ..... 87,50 till 108,00 MHz
- Användbar känslighet (IHF) ..... 1,0 µV (11,2 dBf)
- Signal/brusförhållande (IHF)  
Mono/Stereo ..... 76 dB/70 dB
- Övertonsdistorsion (1 kHz)  
Mono/Stereo ..... 0,2 %/0,3 %
- Stereoseparation (1 kHz) ..... 45 dB
- Frekvensåtergivning ..... 20 Hz till 15 kHz +0,5, -2 dB

## AM-DELEN

- Frekvensomfång  
[Modeller för USA och Kanada] ..... 530 till 1710 kHz  
[Modeller för Europa, Storbritannien och Australien] .....  
531 till 1611 kHz  
[Övriga modeller] ..... 530/531 till 1710/1611 kHz
- Användbar känslighet (IHF) ..... 300 µV/m

## ALLMÄNT

- Strömförsörjning  
[Modeller för USA och Kanada] ..... 120 V växelström/60 Hz  
[Modeller för Europa och Storbritannien]  
..... 230 V växelström/50 Hz  
[Modell för Australien] ..... 240 V växelström/50 Hz  
[Modell för Kina] ..... 220 V växelström/50 Hz  
[Generell modell] ..... 110/120/220/240 V växelström, 50/60 Hz
- Effektförbrukning  
[Modeller för USA och Kanada] ..... 400 W/500 VA  
[Övriga modeller] ..... 410 W  
Beredskapsläge ..... högst 1 W
- Nätströmsuttag  
[Modeller för USA och Kanada] ..... 2 (totalt högst 80 W/0,8 A)  
[Modell för Europa] ..... 2 (totalt högst 100 W)  
[Modeller för Storbritannien och Australien] .... 1 (totalt högst 100 W)  
[Modell för Kina och generell modell] ..... 2 (totalt högst 50 W)
- Yttermått (B x H x D) ..... 435 x 171 x 434 mm
- Vikt ..... 15 kg

## ATTENZIONE: PRIMA DI USARE QUEST'UNITÀ.

- 1 Per assicurarsi le migliori prestazioni dell'unità, leggere questo manuale per intero. Conservarlo poi in un luogo sicuro per poterlo riutilizzare al momento del bisogno.
- 2 Installare questo sistema audio in un luogo ben ventilato, asciutto e pulito, lontano da luce solare diretta, sorgenti di calore, vibrazioni, polvere, umidità e/o temperature estreme. Per garantire una buona ventilazione, lasciare sempre almeno 30 cm di spazio superiormente, 20 cm sulla destra e la sinistra e 20 cm sul retro dell'unità.
- 3 Installare quest'unità lontano da elettrodomestici, motori o trasformatori, perché possono causare rumori.
- 4 Non esporre quest'unità a variazioni repentine della temperatura ambiente e non installarle in stanze molto umide (ad esempio dove è in uso un umidificatore) per evitare che in essa si formi condensa, che a sua volta può causare folgorazioni, incendi, guasti e/o ferite.
- 5 Evitare di installare l'unità in una posizione dove possa su di essa possano cadere oggetti o liquidi. Inoltre, non posare su di essa:
  - Altri componenti, dato che possono causare danni e/o lo scolorimento della superficie dell'apparecchio.
  - Candele o altri oggetti che bruciano, dato che possono causare incendi, danni all'unità e/o ferite a persone.
  - Contenitori di liquidi, dato che possono cadere e causare folgorazioni all'utente e guasti a quest'unità.
- 6 Non coprire quest'unità con giornali, tovaglie, tende o altro per non impedirne la dispersione del calore. Se la temperatura al suo interno dovesse salire, può causare incendi, guasti e/o ferite.
- 7 Non collegare quest'unità ad una presa di corrente sino a che tutti i suoi collegamenti sono completi.
- 8 Non usare l'unità capovolta. Potrebbe surriscaldarsi e guastarsi.
- 9 Non agire con forza eccessiva su interruttori, manopole e/o cavi.
- 10 Per scollegare un cavo, tirare la spina e mai il cavo stesso.
- 11 Non pulire mai quest'unità con solventi ed altre sostanze chimiche. Essi possono danneggiarne le finiture. Usare semplicemente un panno soffice e pulito.
- 12 Usare solo corrente elettrica del voltaggio indicato sull'adesivo apposto ad esso affisso. L'uso di voltaggi superiori è pericoloso e può causare incendi, guasti e/o ferite. YAMAHA non può venire considerata responsabile di danni risultanti dall'uso di quest'unità con un voltaggio superiore a quello prescritto.
- 13 Per evitare danni dovuti a fulmini, scollegare il cavo di alimentazione dalla presa durante temporali.
- 14 Non tentare di modificare o riparare quest'unità. Affidare qualsiasi riparazione a personale qualificato YAMAHA. In particolare, non aprirla mai per alcun motivo.
- 15 Se si prevede di non dover fare uso di quest'unità per qualche tempo, ad esempio per andare in vacanza, scollegarne la spina di alimentazione dalla presa di corrente.
- 16 Prima di concludere che l'unità è guasta, non mancate di leggere la sezione di questo manuale dedicata alla DIAGNOSTICA.
- 17 Prima di spostare quest'unità, premere il pulsante STANDBY/ON portandolo nella modalità di attesa, quindi, scollegare la spina di alimentazione dalla presa di corrente.

### AVVERTENZA

PER RIDURRE IL RISCHIO DI INCENDI E FOLGORAZIONI, NON ESPORRE QUEST'UNITÀ A PIOGGIA O UMIDITÀ.

Questa unità non viene scollegata dalla fonte di alimentazione CA fintanto che essa rimane collegata alla presa di rete, ciò anche se l'unità viene spenta. Questo stato viene chiamato modo di standby. In questo stato l'unità consuma una quantità minima di corrente.

### INDICAZIONI CONCERNENTI L'APPLICAZIONE DEL D.M. 28.8.95, N. 548

SI DICHIARA CHE:

l'apparecchio:	tipo	Ricevitore AV
	marca	YAMAHA
	modello	RX-V1300RDS

risponde alle prescrizioni dell'art. 2 comma 1 del D.M. 28 agosto 1995, n. 548

Fatto a Rellingen, il 1/8/2002

Yamaha Elektronik Europa GmbH  
Siemensstr. 22-34, 25462  
Rellingen, b. Hamburg Germany

ATTENZIONE

# INDICE

## INTRODUZIONE

<b>INDICE</b> .....	<b>1</b>
<b>CARATTERISTICHE</b> .....	<b>2</b>
<b>PROCEDURE DI AVVIO</b> .....	<b>3</b>
Controllo dei contenuti della confezione .....	3
Installazione delle batterie nel telecomando .....	3
<b>COMANDI E FUNZIONI</b> .....	<b>4</b>
Pannello anteriore .....	4
Telecomando .....	6
Uso del telecomando .....	7
Display del pannello anteriore .....	8
Pannello posteriore .....	9

## PREPARATIVI

<b>INSTALLAZIONE DIFFUSORI</b> .....	<b>10</b>
Diffusori da utilizzare .....	10
Disposizione diffusori .....	10
Collegamento dei diffusori .....	11
<b>COLLEGAMENTI</b> .....	<b>14</b>
Prima di collegare dei componenti .....	14
Collegamento di componenti video .....	14
Collegamento di componenti audio .....	17
Collegamento delle antenne .....	19
Collegamento a un amplificatore esterno .....	20
Collegamento delle prese 6CH INPUT .....	20
Collegamento dei cavi di alimentazione .....	21
Attivazione dell'alimentazione .....	21
<b>VISUALIZZAZIONE SULLO SCHERMO (OSD)</b> .....	<b>22</b>
Modi OSD .....	22
Selezione del modo OSD .....	22
<b>IMPOSTAZIONI MODO DIFFUSORI</b> .....	<b>23</b>
Indice delle voci SPEAKER SET da 1A a 1G .....	23
<b>REGOLAZIONE DEI LIVELLI IN USCITA DEI DIFFUSORI</b> .....	<b>24</b>
Prima di iniziare .....	24
Uso del tono di prova (TEST DOLBY SUR.) .....	24

## FUNZIONAMENTO DI BASE

<b>RIPRODUZIONE DI DISCHI</b> .....	<b>26</b>
Modi di ingresso ed indicazioni .....	28
Selezione di un programma di campo sonoro .....	29
Selezione di PRO LOGIC, PRO LOGIC II o Neo: 6 .....	30
<b>PROCESSAMENTO CAMPO SONORO DIGITALE (DSP)</b> .....	<b>33</b>
Comprensione dei campi sonori .....	33
Programmi DSP Hi-Fi .....	33
CINEMA-DSP .....	33
Modalità di decodifica diretta (STRAIGHT DECODE) .....	34
Effetti di campo sonoro .....	34
Caratteristiche dei programmi DSP .....	35
Tabella nomi programmi per ciascun formato in ingresso .....	37
<b>SINTONIZZAZIONE</b> .....	<b>38</b>
Sintonizzazione automatica e manuale .....	38
Preselezione di stazioni .....	39
Sintonizzazione su una stazione preselezionata .....	41
Scambio di stazioni preselezionate .....	41

<b>RICEZIONE DI STAZIONI RDS</b> .....	<b>42</b>
Descrizione dei dati RDS .....	42
Per cambiare il modo RDS .....	42
Funzione PTY SEEK .....	43
Funzione EON .....	43
<b>REGISTRAZIONE DI BASE</b> .....	<b>44</b>

## FUNZIONAMENTO AVANZATO

<b>CARATTERISTICHE DEL TELECOMANDO</b> .....	<b>45</b>
Area di controllo .....	45
Impostazione del codice del fabbricante .....	46
Caratteristica di apprendimento .....	48
Cambiamento del nome della fonte nella finestrella di visualizzazione .....	49
Cancellazione di funzioni apprese, nomi cambiati e codici fabbricante .....	50
Area di controllo di ciascun componente .....	51
<b>SET MENU</b> .....	<b>56</b>
Regolazione delle voci di SET MENU .....	56
1 SPEAKER SET (impostazioni modo diffusore) .....	57
2 LOW FRQ TEST .....	60
3 L/R BALANCE (bilanciamento dei diffusori principali sinistro e destro) .....	61
4 HP TONE CTRL (controllo tono cuffia) .....	61
5 CENTER GEQ (equalizzatore grafico centrale) .....	61
6 INPUT RENAME .....	62
7 I/O ASSIGNMENT .....	62
8 INPUT MODE (modo ingresso iniziale) .....	63
9 PARAM. INI (inizializzazione parametri) .....	64
10 LFE LEVEL .....	64
11 D-RANGE (gamma dinamica) .....	64
12 SP DELAY .....	65
13 DISPLAY SET .....	66
14 MEMORY GUARD .....	66
15 6CH INPUT SET .....	66
<b>REGOLAZIONE DEL LIVELLO DEI DIFFUSORI DI EFFETTO</b> .....	<b>67</b>
<b>TIMER PER LO SPEGNIMENTO A TEMPO</b> ...	<b>68</b>
Impostazione del timer per lo spegnimento a tempo .....	68
Cancellazione del timer per lo spegnimento a tempo .....	68

## INFORMAZIONI ADDIZIONALI

<b>MODIFICA PARAMETRI PROGRAMMI CAMPO SONORO</b> .....	<b>69</b>
Cos'è un campo sonoro? .....	69
Parametri programmi di campo sonoro .....	69
Cambiamento impostazione parametri .....	70
Inizializzazione di un parametro sul valore di fabbrica .....	70
<b>DESCRIZIONE PARAMETRI CAMPI SONORI DIGITALI</b> .....	<b>71</b>
<b>DIAGNOSTICA</b> .....	<b>75</b>
<b>GLOSSARIO</b> .....	<b>80</b>
<b>DATI TECNICI</b> .....	<b>82</b>

INTRODUZIONE

PREPARATIVI

FUNZIONAMENTO DI BASE

FUNZIONAMENTO AVANZATO

INFORMAZIONI ADDIZIONALI

Italiano

## CARATTERISTICHE

### Amplificatore di potenza a 6 canali incorporato

- ◆ Potenza RMS in uscita minima (0,04% THD, 20 Hz – 20 kHz, 8 Ω)
  - Principale: 100 W + 100 W
  - Centrale: 100 W
  - Posteriore: 100 W + 100 W
  - Post. centr.: 100 W

### Processamento campo sonoro digitale multimodo

- ◆ Decodificatore Dolby Pro Logic/Dolby Pro Logic II
- ◆ Decodificatore Dolby Digital/Dolby Digital EX
- ◆ Decodificatore DTS/DTS ES Matrix 6.1, Discrete 6.1, DTS Neo: 6
- ◆ CINEMA DSP: Combinazione della tecnologia YAMAHA DSP e Dolby Pro Logic, Dolby Digital o DTS
- ◆ CINEMA DSP virtuale
- ◆ SILENT CINEMA DSP

### Sofisticato sintonizzatore AM/FM

- ◆ Sintonizzazione di 40 stazioni preselezionate ad accesso casuale
- ◆ Sintonizzazione automatica di preselezioni
- ◆ Capacità cambiamento stazioni preselezionate (Editing di preselezioni)

### Altre caratteristiche

- ◆ Convertitore D/A da 192-kHz/24-bit
- ◆ Il menu “SET MENU” che fornisce 15 voci per ottimizzare l’unità a seconda del proprio sistema Audio/Video
- ◆ Generatore di toni di prova per una regolazione più semplice del bilanciamento dei diffusori.
- ◆ Ingresso per decodificatore esterno a 6 canali per futuri formati
- ◆ Pulsante BASS EXTENSION per rinforzare la risposta dei bassi
- ◆ Funzione di visualizzazione sullo schermo per facilitare il controllo dell’unità
- ◆ Capacità ingresso/uscita segnali S Video
- ◆ Capacità ingresso/uscita componenti video
- ◆ Conversione video (segnale S Video → segnale video composito)
- ◆ Prese segnale audio digitale ottiche e coassiali
- ◆ Spegnimento a tempo
- ◆ Telecomando con codici preimpostati del fabbricante con capacità di “apprendimento”
- ◆ Funzione PROCESSOR DIRECT per evitare qualsiasi alterazione del segnale originale

- L’indicazione  sottolinea un suggerimento per il funzionamento.
- Alcune operazioni possono essere eseguite utilizzando sia i pulsanti dell’unità che quelli del telecomando. Nei casi in cui i nomi dei pulsanti differiscono dall’unità al telecomando, questo manuale indica il nome del pulsante del telecomando tra parentesi.
- Questo manuale viene stampato prima dell’effettiva produzione dell’apparecchio. Le caratteristiche di quest’ultimo possono quindi essere differenti da quelle in esso descritte. Nel dubbio, fare riferimento all’apparecchio.



Fabbricato su licenza della Dolby Laboratories.

I termini “Dolby”, “Pro Logic”, ed il simbolo della doppia D sono marchi di fabbrica della Dolby Laboratories.



# PROCEDURE DI AVVIO

## Controllo dei contenuti della confezione

Controllare che nella confezione siano presenti gli oggetti seguenti.

Telecomando

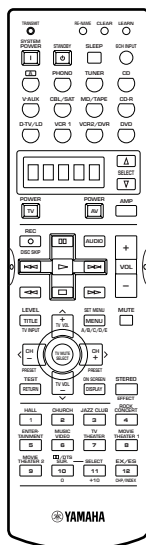

Batterie (4)  
(AAA, R03, UM-4)

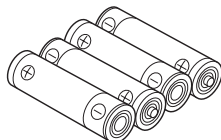

Adattatore per antenna da 75 ohm/  
300 ohm (modello per G.B.)

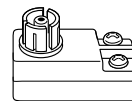

Antenna FM interna

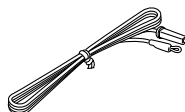

Cavo di alimentazione (modello europeo)

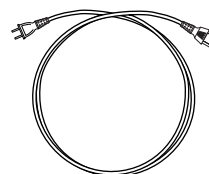

Antenna AM ad anello

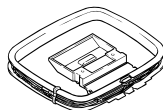

## Installazione delle batterie nel telecomando

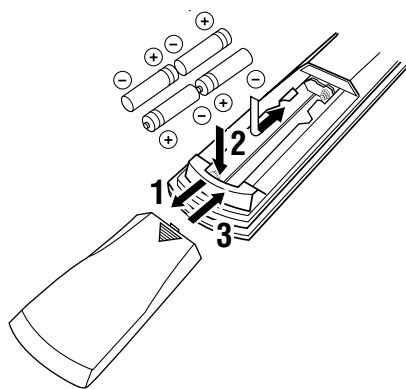

- 1** Premere la parte ▼ e far scorrere il coperchio del vano batterie.
- 2** Inserire le quattro batterie fornite in dotazione (AAA, R03, UM-4) facendo attenzione ai contrassegni della polarità presenti all'interno del vano batterie.
- 3** Far scivolare indietro il coperchio fino a che non scatta in posizione.

### ■ Note sulle batterie

- Cambiare periodicamente le batterie.
- Non utilizzare assieme batterie vecchie e nuove.
- Non utilizzare assieme tipi diversi di batterie (come batterie alcaline e batterie al manganese). Leggere con attenzione la confezione in quanto questi tipi di batteria possono avere la stessa forma e lo stesso colore.

### ■ Cambio delle batterie

Quando le batterie si scaricano, il campo di funzionamento del telecomando diminuisce e l'indicatore non lampeggia oppure la sua luce si indebolisce. Quando si notano queste condizioni, cambiare tutte le batterie.

#### Note

- Se le batterie perdono, gettarle immediatamente. Evitare di toccare il materiale fuoriuscito e non farlo entrare in contatto con abiti, ecc.. Pulire bene il vano batterie prima di installare delle batterie nuove.
- Se il telecomando rimane senza batterie per più di 2 minuti, oppure se le batterie scariche rimangono nel telecomando, i contenuti della memoria potrebbero cancellarsi. Quando la memoria si cancella, inserire delle batterie nuove, impostare il codice del fabbricante e programmare qualsiasi funzione acquisita che possa essere stata cancellata.

# COMANDI E FUNZIONI

## Pannello anteriore

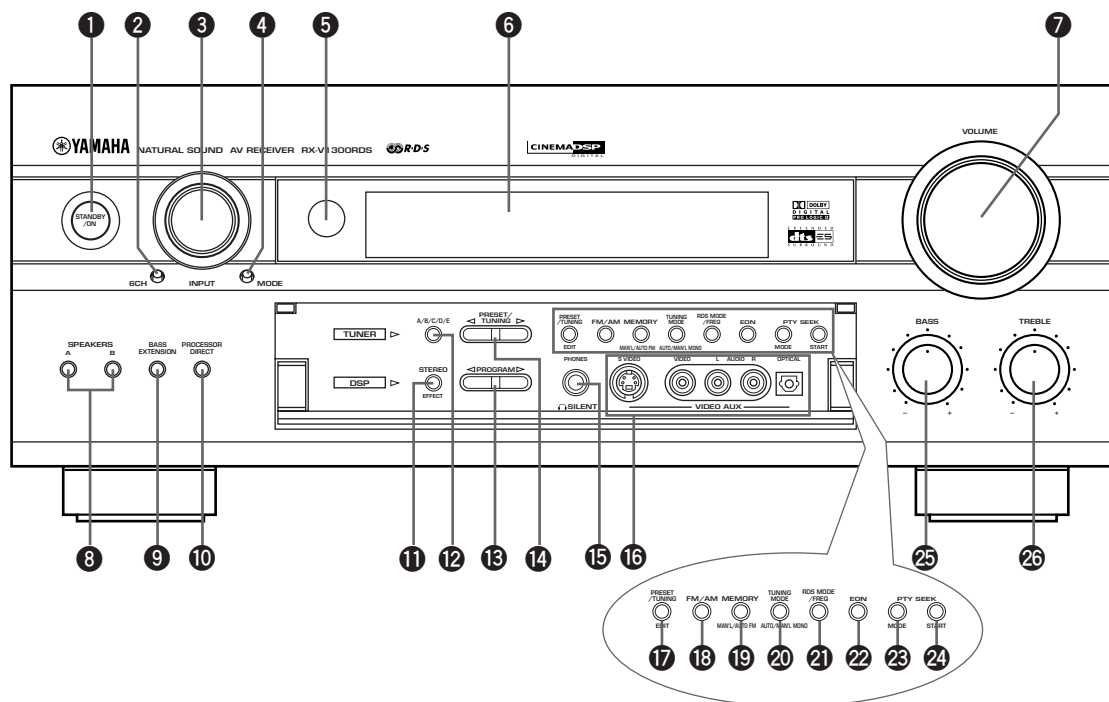

### 1 STANDBY/ON

Accende e porta questa unità nel modo di standby. Quando si accende questa unità è possibile udire uno scatto e saranno poi necessari 4 o 5-secondi prima di poter riprodurre dei suoni.

#### Modo di standby

In questo modo l'unità consuma una piccola quantità di energia per ricevere i segnali dal telecomando.

### 2 6CH (INPUT)

Seleziona la fonte collegata alle prese 6CH INPUT. La fonte selezionata premendo 6CH (INPUT) ha la priorità sulla fonte selezionata con INPUT (o con i pulsanti del selettore di ingresso del telecomando).

### 3 Selettore d'ingresso INPUT

Seleziona la fonte in ingresso che si desidera ascoltare o guardare.

### 4 (INPUT) MODE

Imposta la priorità di ricezione per i vari tipi di segnale in ingresso (AUTO, DTS, ANALOG) quando un componente viene collegato a due o più prese di ingresso di questa unità (vedi pag. 28). La priorità non può essere impostata quando come fonte in ingresso si seleziona 6CH INPUT.

### 5 Sensore telecomando

Riceve i segnali dal telecomando.

### 6 Display pannello anteriore

Mostra informazioni riguardo allo stato di funzionamento dell'unità.

### 7 VOLUME

Controlla il livello in uscita di tutti i canali audio. Essa non influenza il livello REC OUT.

### 8 SPEAKERS A/B

Attiva o disattiva il set di diffusori principali collegati ai terminali A e/o B sul pannello posteriore ogni volta che il pulsante corrispondente viene premuto.

### 9 BASS EXTENSION

Attiva o disattiva la funzione BASS EXTENSION ogni volta che viene premuto; questa funzione potenzia le frequenze basse dei canali principali sinistro e destro di +6 dB (60 Hz) mantenendo un bilanciamento tonale generale. Questo potenziamento è utile se non si utilizza un subwoofer.

### 10 PROCESSOR DIRECT

Attiva o disattiva la funzione PROCESSOR DIRECT ogni volta che il pulsante viene premuto. Quando questa funzione è attivata, i controlli BASS, TREBLE e BASS EXTENSION vengono bypassati eliminando qualsiasi alterazione dal segnale originale.

**11 STEREO/EFFECT**

Commuta la riproduzione su stereo normale e DSP con effetti. Quando si seleziona STEREO, i segnali in ingresso a 2 canali vengono diretti ai diffusori principali sinistro e destro senza alcun effetto. Tutti i segnali Dolby Digital e DTS, escluso il canale LFE, vengono missati sui diffusori principali sinistro e destro.

**12 A/B/C/D/E**

Seleziona uno dei cinque gruppi di stazioni preselezionate (da A a E).

**13 PROGRAM** </>

Seleziona il programma DSP.

**14 PRESET/TUNING** </>

Seleziona le stazioni preselezionate da 1 a 8 quando i due punti (:) appaiono vicino all'indicazione della banda sul display del pannello anteriore e seleziona la frequenza di sintonizzazione quando i due punti (:) non appaiono.

**15 Presa PHONES**

Emette i segnali audio per un ascolto privato con le cuffie. Quando si collegano le cuffie, le prese OUTPUT o i diffusori non emettono alcun segnale. (Fa eccezione in caso in cui la voce "1G SP B SET" è impostata col menu SET MENU.)

**16 Prese VIDEO AUX**

Ricevono segnali audio e video da una fonte esterna portatile come una console per videogiochi. Per riprodurre i segnali ricevuti da queste prese, selezionare V-AUX come fonte in ingresso.

**17 PRESET/TUNING (EDIT)**

Commuta la funzione di PRESET/TUNING </> (i due punti (:) appaiono e scompaiono) tra la selezione di un numero di stazione preselezionata e la sintonizzazione. Questo pulsante viene utilizzato anche per cambiare tra di loro le assegnazioni di due stazioni preselezionate.

**18 FM/AM**

Commuta la banda di ricezione tra FM e AM.

**19 MEMORY (MAN'L/AUTO FM)**

Memorizza una stazione. Tenere premuto questo pulsante per più di 3 secondi per avviare la sintonizzazione automatica delle preselezioni.

**20 TUNING MODE (AUTO/MAN'L MONO)**

Commuta il modo di sintonizzazione tra automatico e manuale. Per selezionare il modo di sintonizzazione automatica, premere questo pulsante in modo che l'indicazione "AUTO" si illumini sul display del pannello anteriore. Per selezionare il modo di sintonizzazione manuale, premere questo pulsante in modo che l'indicatore "AUTO" non sia illuminato.

**21 RDS MODE/FREQ**

Quando viene ricevuta una stazione RDS, premere questo pulsante per commutare il modo di visualizzazione tra i modi PS, PTY, RT, CT (se la stazione offre tali servizi di dati RDS) e/o il modo di visualizzazione della frequenza.

**22 EON**

Premere questo pulsante per selezionare il tipo di programma desiderato (NEWS, INFO, AFFAIRS, SPORT) quando si desidera sintonizzarsi automaticamente su un programma radio di tale tipo.

**23 PTY SEEK MODE**

Premere questo pulsante per impostare l'unità nel modo PTY SEEK.

**24 PTY SEEK START**

Premere questo pulsante per iniziare la ricerca di una stazione dopo che il tipo di programma è stato selezionato nel modo PTY SEEK.

**25 BASS**

Regola la risposta alle basse frequenze per i canali principali sinistro e destro. Ruotare la manopola verso destra per aumentare la risposta alle basse frequenze oppure verso sinistra per diminuirla.

**26 TREBLE**

Regola la risposta alle alte frequenze per i canali principali sinistro e destro. Ruotare la manopola verso destra per aumentare la risposta alle alte frequenze oppure verso sinistra per diminuirla.

**Nota**

- Se si aumenta o si diminuisce il livello del suono ad alta frequenza o a bassa frequenza in modo estremo, la qualità tonale del diffusore centrale e di quelli posteriori potrebbe non corrispondere a quella dei diffusori principali sinistro e destro.

**■ Apertura e chiusura portello pannello anteriore**

Per fare uso dei comandi dietro il portello del pannello anteriore, aprirlo premendone leggermente la porzione inferiore. Quando non servono, richiudere il portello.

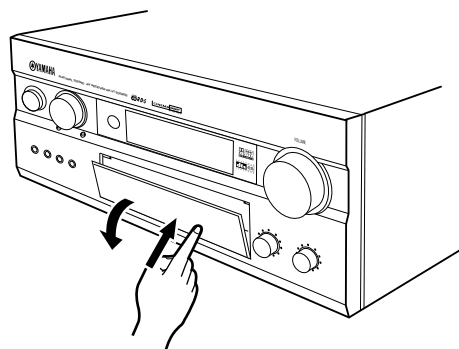

Per aprire, premere con gentilezza sulla parte inferiore del portello.

## Telecomando

Questa sezione descrive i comandi e le funzioni del telecomando per il controllo di quest'unità. Le funzioni scritte in giallo controllano appunto quest'unità. Prima di usare quest'unità, controllare che il modo AMP sia attivato.

Le funzioni scritte in verde e bianco cambiano a seconda della sorgente di segnale scelta.

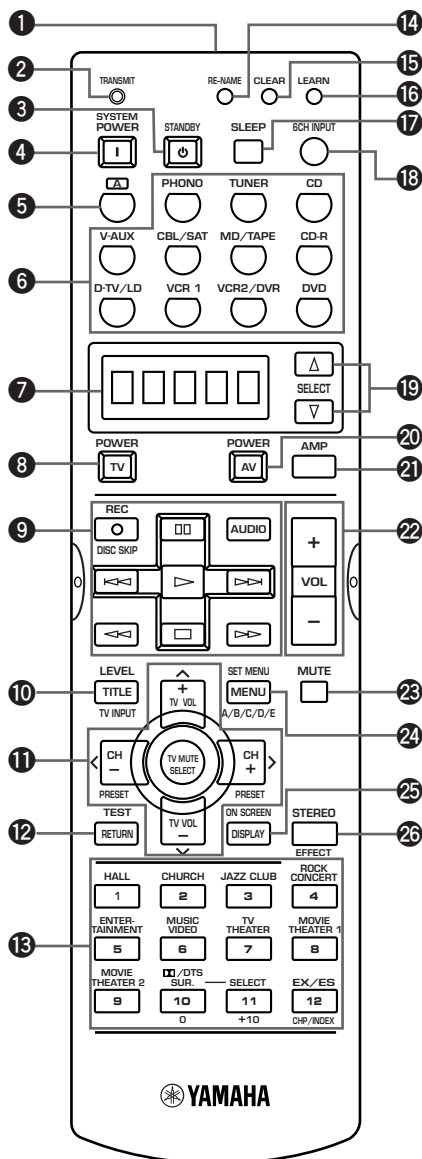

### 1 Finestrella infrarossi

Emette i segnali di controllo a raggi infrarossi. Puntare questa finestrella verso il componente che si desidera comandare (vedi "Uso del telecomando" a pag. 7).

### 2 Indicatore TRANSMIT

Lampeggia mentre il telecomando sta inviando dei segnali.

### 3 STANDBY

Porta questa unità nel modo di standby.

### 4 SYSTEM POWER

Attiva l'alimentazione di questa unità.

### 5

Imposta il telecomando per il controllo di altri componenti (non necessariamente collegati a quest'unità) senza dover cambiare la sorgente di segnale in ingresso di quest'unità (vedi pag. 55).

### 6 Pulsanti selezione ingresso

Selezionano la fonte in ingresso e cambiano l'area di controllo (vedi "CARATTERISTICHE DEL TELECOMANDO" alle pagine dalla 45 alla 55).

### 7 Finestrella di visualizzazione

Visualizza il componente fonte selezionato che si sta controllando.

### 8 TV POWER

Attiva e disattiva l'alimentazione del televisore.

### 9 Sezione funzionamento

Fornisce funzioni come riproduzione, arresto, salto, ecc., per il controllo di altri componenti.

### 10 LEVEL (TITLE)

Seleziona il canale degli effetti per i diffusori da regolare ed imposta il livello.

### 11 Pulsanti del cursore

Permettono di scegliere e regolare i parametri dei programmi DSP e le voci del menu SET MENU.

Il pulsante TV MUTE/SELECT abbassa il volume del televisore e permette di scegliere voci del menu del vostro lettore DVD una volta che i loro codici di fabbricante sono stati impostati.

### 12 TEST (RETURN)

Causa l'emissione di un tono di prova per regolare i livelli dei diffusori.

### 13 Pulsanti dei programmi DSP (numerici)

Permettono di scegliere programmi DSP.

### 14 RE-NAME

Utilizzato per cambiare il nome della fonte in ingresso nella finestrella di visualizzazione (vedi pag. 49).

### 15 CLEAR

Utilizzato per cancellare funzioni acquisite utilizzando le caratteristiche di apprendimento, di rinominazione e di impostazione del codice del fabbricante (vedi le pag. 49 e 50).

**16 LEARN**

Utilizzato per impostare il codice del fabbricante oppure per programmare le funzioni di altri telecomandi (vedi le pag. dalla 46 alla 48).

**17 SLEEP**

Imposta il timer per lo spegnimento a tempo.

**18 6CH INPUT**

Seleziona la fonte collegata alle prese 6CH INPUT.

**19 SELECT  $\Delta/\nabla$** 

Seleziona un altro componente da controllare indipendentemente dall'ingresso selezionato con un pulsante di selezione dell'ingresso.

**20 AV POWER**

Attiva e disattiva l'alimentazione del componente selezionato con un pulsante di selezione dell'ingresso.

**21 AMP**

Seleziona AMP o un altro componente selezionato selezionato con un pulsante di selezione dell'ingresso.

**22 VOL +/-**

Aumenta o diminuisce il livello del volume.

**23 MUTE**

Silenza il suono. Quando la funzione MUTE viene attivata, l'indicatore MUTE si illumina. Premere nuovamente per ripristinare il livello originale della fonte sonora.

**24 SET MENU (MENU)**

Seleziona il modo SET MENU.

**25 ON SCREEN (DISPLAY)**

Visualizza le condizioni operative di quest'unità e le impostazioni dei parametri per programmi DSP sul monitor (vedi pag. 22).

**26 STEREO/EFFECT**

Commuta la riproduzione su stereo normale o DSP con effetti. Quando si seleziona STEREO, i segnali in ingresso a 2 canali vengono diretti ai diffusori principali sinistro e destro senza alcun effetto. Tutti i segnali Dolby Digital e DTS, escluso il canale LFE, vengono inviati ai diffusori principali sinistro e destro.

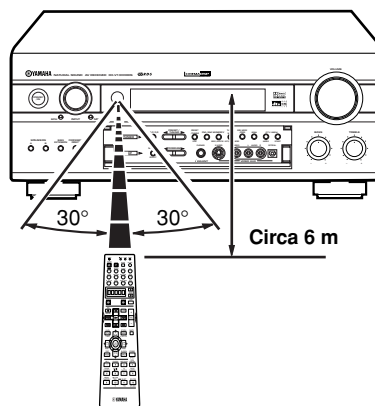
**Uso del telecomando**

Il telecomando trasmette un dei raggi infrarossi direzionali. Accertarsi di puntare il telecomando direttamente sul sensore dell'unità principale.

**■ Cura del telecomando**

- Non versare acqua o altri liquidi sul telecomando.
- Non far cadere il telecomando.
- Non lasciare o conservare il telecomando nelle condizioni indicate di seguito:
  - con umidità e temperature elevate come vicino ad un calorifero, a una stufa o a un bagno;
  - in luoghi polverosi; oppure
  - in luoghi soggetti a temperature molto basse.

## Display del pannello anteriore

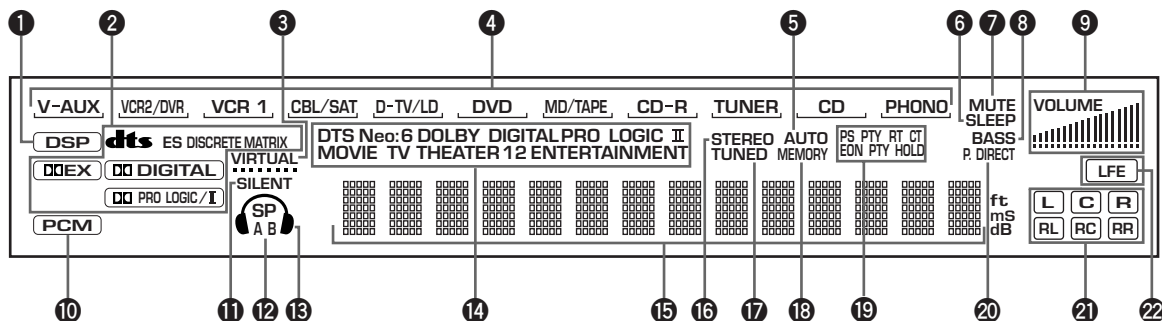

### 1 Indicatore **DSP**

Si accende quando si sceglie un programma digitale di campo sonoro.

### 2 Indicatori decodificatore

Se uno dei decodificatori di quest'unità è in uso, l'indicatore corrispondente si illumina.

### 3 Indicatore **VIRTUAL**

Si accende quando la modalità Virtual CINEMA DSP è in uso (vedi pag. 31).

### 4 Indicatore fonte in ingresso

Indica la fonte in ingresso attuale.

### 5 Indicatore **AUTO**

Indica che questa unità si trova nel modo di sintonizzazione automatica.

### 6 Indicatore **SLEEP**

Si illumina quando viene attivato il timer per lo spegnimento a tempo.

### 7 Indicatore **MUTE**

Lampeggia quando la funzione MUTE è attivata.

### 8 Indicatore **BASS**

Si illumina quando la funzione BASS EXTENSION è attivata.

### 9 Indicatore livello **VOLUME**

Indica il livello del volume.

### 10 Indicatore **PCM**

Si illumina quando questa unità riproduce dei segnali audio digitali PCM (pulse code modulation).

### 11 Indicatore **SILENT**

Si illumina quando le cuffie vengono collegate con gli effetti sonori (vedi "SILENT CINEMA DSP" a pag. 31).

### 12 Indicatore **SP A B**

Si illumina a seconda del set di diffusori principali selezionato. Entrambi gli indicatori si illuminano quando entrambi i set di diffusori vengono selezionati.

### 13 Indicatore cuffie

Si illumina quando vengono collegate delle cuffie.

### 14 Indicatori programmi **DSP**

Il nome del programma DSP selezionato si illumina quando si selezionano i programmi ENTERTAINMENT, MOVIE THEATER 1, MOVIE THEATER 2, TV THEATER o **DTS**/DTS SURROUND DSP.

### 15 Display informazioni

Mostra il nome del programma DSP corrente ed altre informazioni quando si eseguono regolazioni o si cambiano le impostazioni.

### 16 Indicatore **STEREO**

Si illumina quando questa unità riceve un forte segnale per una trasmissione FM stereo mentre l'indicatore "AUTO" è illuminato.

### 17 Indicatore **TUNED**

Si illumina quando questa unità si sintonizza su una stazione.

### 18 Indicatore **MEMORY**

Lampeggia per indicare che una stazione può essere memorizzata.

### 19 Indicatore **RDS**

I nomi dei dati RDS offerti dalla stazione RDS attualmente ricevuta si accendono.

L'indicatore EON si accende quando viene ricevuta una stazione radio che emette dati EON.

L'indicatore PTY HOLD si accende mentre si ricerca una stazione nella modalità PTY SEEK.

### 20 **P. DIRECT**

Si illumina quando la funzione PROCESSOR DIRECT è attivata.

### 21 Indicatore canale in ingresso

Indica le componenti dei canali dei segnali in ingresso ricevuti.

### 22 Indicatore **LFE**

Si illumina quando il segnale in ingresso contiene segnale LFE.

## Pannello posteriore

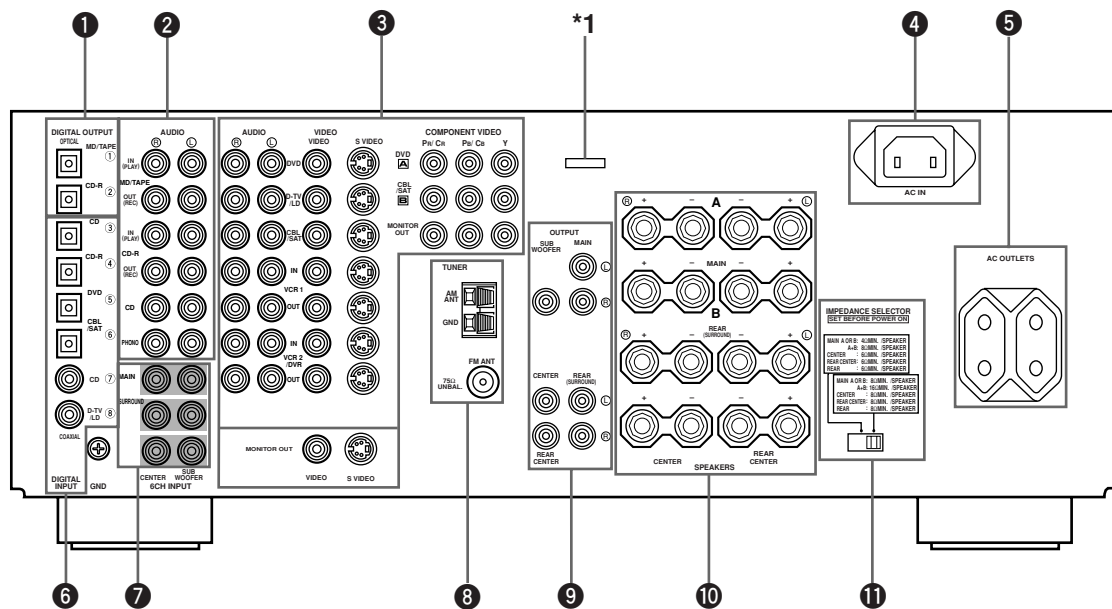

(Modello europeo)

**1 Prese DIGITAL OUTPUT**

**2 Prese componenti audio**

Vedi pagine 17 e 18 per informazioni sui collegamenti.

**3 Prese componenti video**

Per informazioni sui collegamenti, consultare le pagine da 14 a 16.

**4 Presa AC INLET (solo modello europeo)**

Collegare a questa presa il cavo di alimentazione in dotazione (vedi pag. 21).

**5 AC OUTLETS**

Utilizzare queste prese per alimentare altri componenti A/V (vedi pag. 21).

**6 Prese DIGITAL INPUT**

**7 Prese 6CH INPUT**

Vedi pagina 20 per informazioni sui collegamenti.

**8 Terminali ingresso antenna**

Vedi pagina 19 per informazioni sui collegamenti.

**9 Prese OUTPUT**

Vedi pagina 20 per informazioni sui collegamenti.

**10 Terminali diffusori**

Vedi pagine 11 e 12 per informazioni sui collegamenti.

**11 Selettore IMPEDANCE SELECTOR**

Utilizzare questo selettore per far corrispondere l'uscita dell'amplificatore con l'impedenza dei diffusori (vedi pag. 13). Portare l'unità nel modo di standby prima di cambiare l'impostazione di questo selettore.

\*1 Dato che questo terminale viene utilizzato per un esame in fabbrica, non collegare ad esso alcuna apparecchiatura.

# INSTALLAZIONE DIFFUSORI

## Diffusori da utilizzare

Questa unità è stata disegnata per fornire la migliore qualità di campo con un sistema a 6 diffusori utilizzando diffusori principali sinistro e destro, diffusori posteriori sinistro e destro e diffusori centrali anteriore e posteriore. Se nel sistema si utilizzano marche diverse di diffusori (con qualità tonali diverse), il tono di una voce umana in movimento e di altri tipi di suono può non cambiare in modo uniforme. Si raccomanda di utilizzare diffusori dello stesso fabbricante o diffusori della stessa qualità tonale.

I diffusori principali vengono utilizzati per la fonte sonora principale più i suoni di effetto. Essi saranno probabilmente i diffusori dell'impianto stereo. I diffusori posteriori vengono utilizzati per i suoni di effetto e di circondamento mentre il diffusore centrale serve per i suoni centrali (dialoghi, parti vocali, ecc.). Se, per una qualsiasi ragione, non fosse pratico utilizzare il diffusore centrale, è possibile farne a meno. I migliori risultati, comunque, vengono ottenuti con un sistema completo.

I diffusori principali dovrebbero essere modelli ad alte prestazioni con potenza sufficiente per accettare l'uscita dell'impianto audio. Gli altri diffusori non devono essere dello stesso livello dei diffusori principali. Per una precisa localizzazione del suono, comunque, è ideale utilizzare modelli di prestazioni equivalenti a quelle dei diffusori principali.

### ■ L'uso di un subwoofer espande il campo sonoro

E' anche possibile espandere ulteriormente il sistema con l'aggiunta di un subwoofer. L'uso di un subwoofer è efficace non solo per rinforzare le basse frequenze di uno o tutti i canali ma anche per riprodurre con alta fedeltà il canale LFE (low-frequency effect) quando i segnali Dolby Digital o DTS vengono riprodotti. Lo Active Servo Processing Subwoofer System di YAMAHA è l'ideale per una riproduzione dei bassi naturale e vivace.

## Disposizione diffusori

Vedere la figura seguente per la disposizione dei diffusori.

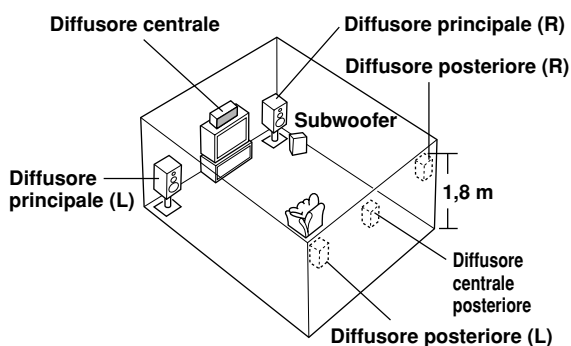

### ■ Diffusori principali

Posizionare i diffusori principali sinistro e destro alla stessa distanza dalla posizione di ascolto ideale. La distanza di ciascun diffusore da ciascun lato del monitor video deve essere la stessa.

### ■ Diffusore centrale

Allineare la superficie anteriore del diffusore centrale con la superficie anteriore del monitor video. Avvicinare il diffusore il più possibile al monitor come ponendolo sopra o sotto allo stesso ed al centro tra i due diffusori principali.

### ■ Diffusori posteriori

Posizionare questi diffusori dietro alla posizione di ascolto, leggermente rivolti all'interno e a circa 1,8 m dal suolo.

### ■ Diffusore centrale posteriore

Posizionare il diffusore centrale posteriore al centro tra i diffusori posteriori sinistro e destro ed alla loro stessa altezza.

### ■ Subwoofer

La posizione del subwoofer non è critica in quanto i suoni bassi non sono altamente direzionali. E' comunque meglio posizionare il subwoofer in prossimità dei diffusori principali. Rivolgerlo leggermente verso il centro della stanza per evitare le riflessioni sui muri.

### ATTENZIONE

Utilizzare diffusori schermati magneticamente. Se questo tipo di diffusori dovesse comunque creare interferenze col monitor, allontanarli dal monitor stesso.

### Nota

- Se non si usano diffusori di effetto (posteriori, centrale e/o posteriore centrale), cambiare le impostazioni delle voci SPEAKER SET del menu SET MENU per mandare i segnali di tali canali agli altri diffusori che possedete.



## Collegamento dei diffusori

Accertarsi di collegare il canale sinistro (L), il canale destro (R), il “+” (rosso) ed il “-” (nero) in modo appropriato. Se i collegamenti vengono eseguiti in modo scorretto, i diffusori non emettono alcun suono mentre se la polarità è scorretta, il suono diviene innaturale e senza bassi.

### ATTENZIONE

- Utilizzare diffusori con l’impedenza specifica indicata sul pannello posteriore di questa unità.
- Non permettere che i fili dei diffusori si tocchino tra di loro o che tocchino una qualsiasi parte metallica di questa unità. Ciò potrebbe danneggiare l’unità o i diffusori.

Se fosse necessario, utilizzare SET MENU per cambiare l’impostazione del modo dei diffusori a seconda del numero e delle dimensioni dei diffusori stessi dopo aver terminato i collegamenti.

### ■ Cavi diffusori

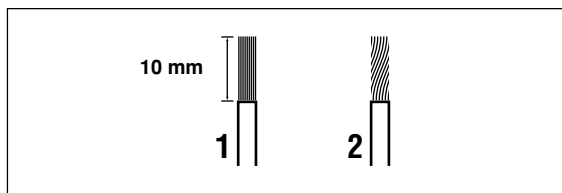

Un cavo per diffusori è composto in realtà da una coppia di cavi isolati affiancati. Uno dei due cavi è di colore o forma diversi, forse con una riga, una scanalatura o una cresta.

- 1** Rimuovere circa 10 mm di isolante da ciascuno dei cavi.
- 2** Attorcigliare i fili esposti del cavo per evitare cortocircuiti.

### ■ Collegamento ai terminali SPEAKERS

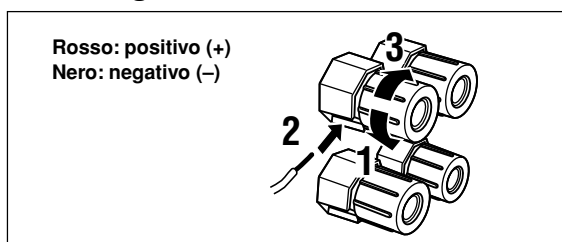

- 1** Svitare la manopola.
- 2** Inserire un filo nudo nel foro sul lato di ciascun terminale.
- 3** Stringere la manopola per fissare il filo.

### ■ Terminali MAIN SPEAKERS

A questi terminali possono essere collegati uno o due sistemi di diffusori. Se si utilizza un solo sistema, collegarlo ai terminali MAIN A o B.

### ■ Terminali REAR SPEAKERS

A questi terminali è possibile collegare un sistema di diffusori posteriori.

### ■ Terminali CENTER SPEAKER

A questi terminali è possibile collegare un diffusore centrale.

### ■ Terminali REAR CENTER SPEAKER

A questi terminali è possibile collegare un diffusore centrale posteriore.

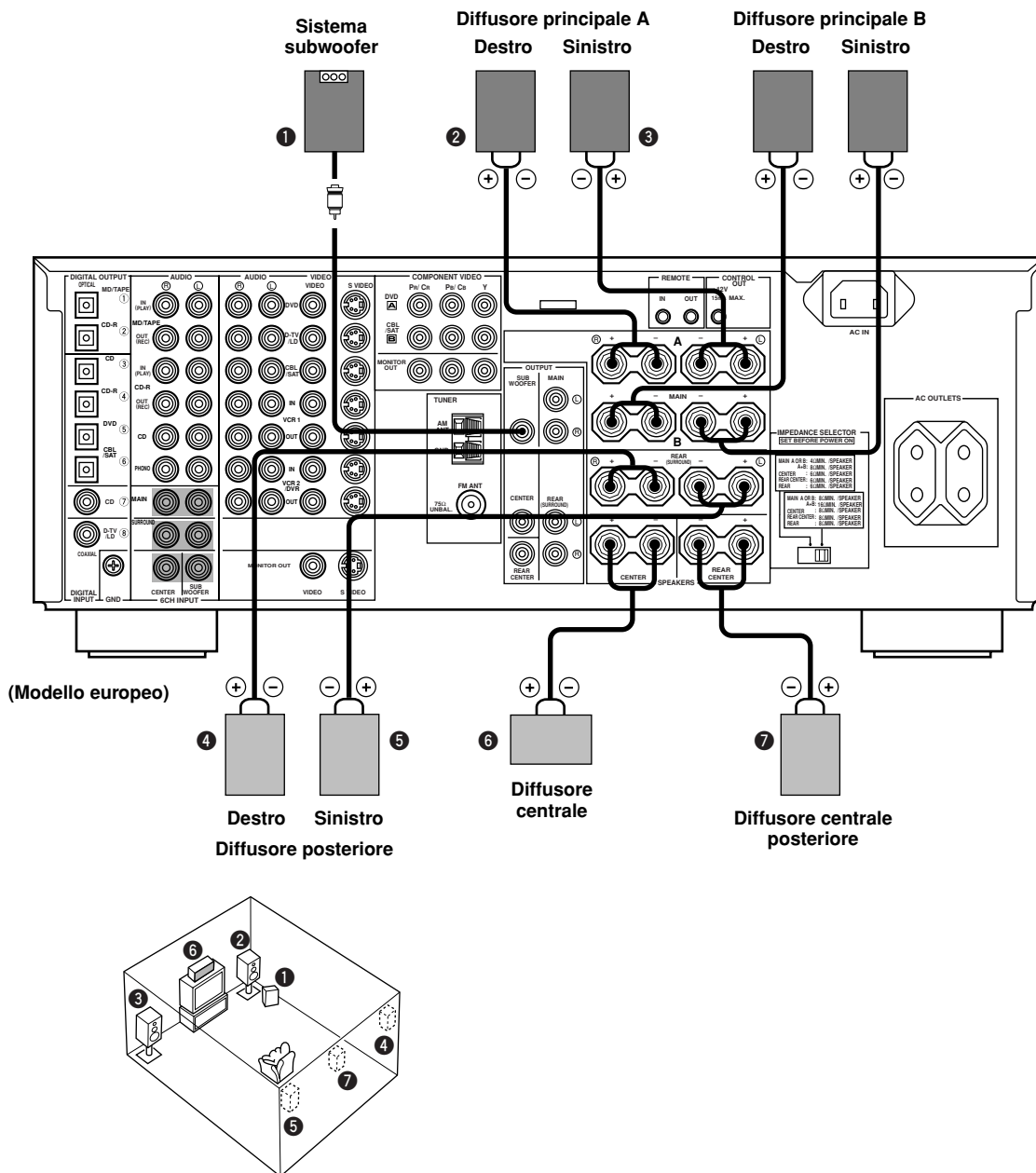

La figura in alto mostra la disposizione dei diffusori nella stanza di ascolto.

**Presse SUBWOOFER**

Quando si utilizza un subwoofer con un amplificatore incorporato, incluso l'Active Servo Processing Subwoofer System di YAMAHA, collegare la presa di ingresso del subwoofer a questa presa. I segnali della gamma inferiore dei bassi distribuiti dai canali principali, centrali e/o posteriori vengono diretti a questa presa se sono così assegnati. (La frequenza di taglio di questa presa è 90 Hz). I segnali LFE (low-frequency effect) generati quando avviene la decodifica di segnali Dolby Digital o DTS vengono anche essi diretti a questa presa se sono così assegnati.

**Nota**

- A seconda delle impostazioni di "1 SPEAKER SET" e di "10 LFE LEVEL" di SET MENU, alcuni segnali possono non essere emessi dalla presa SUBWOOFER.

## Selettore IMPEDANCE SELECTOR

### AVVERTENZA

Non cambiare l'impostazione di IMPEDANCE SELECTOR con l'alimentazione di questa unità attivata altrimenti si potrebbero causare dei danni all'unità stessa.

Se questa unità non si accende quando si preme STANDBY/ON (oppure SYSTEM POWER), il selettore IMPEDANCE SELECTOR potrebbe non essere completamente impostato su una o l'altra posizione. In tale caso, impostare il selettore in modo corretto mentre l'unità si trova nel modo di standby.

Selezionare la posizione di destra o di sinistra a seconda dell'impedenza dei diffusori del sistema. Accertarsi di spostare questo selettore solo quando l'unità si trova nel modo di standby.

### Selettore IMPEDANCE SELECTOR

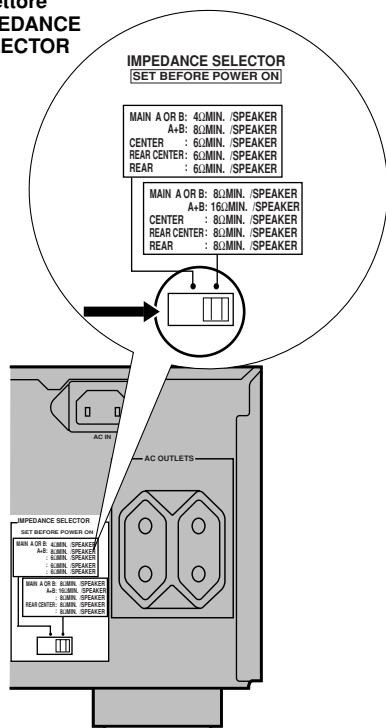

(Modello europeo)

Posizione selettore	Diffusore	Livello impedenza	
Sinistra	Principale	Se si utilizza un set di diffusori principali, l'impedenza di ciascun diffusore deve essere di 4 Ω o maggiore. Se si utilizzano due set di diffusori principali, l'impedenza di ciascun diffusore deve essere di 8 Ω o maggiore.	
	Centrale	L'impedenza deve essere di 6 Ω o maggiore.	
	Centrale posteriore	L'impedenza deve essere di 6 Ω o maggiore.	
	Posteriore	L'impedenza di ciascun diffusore deve essere di 6 Ω o maggiore.	
	Destra	Principale	Se si utilizza un set di diffusori principali, l'impedenza di ciascun diffusore deve essere di 8 Ω o maggiore. Se si utilizzano due set di diffusori principali, l'impedenza di ciascun diffusore deve essere di 16 Ω o maggiore.
		Centrale	L'impedenza deve essere di 8 Ω o maggiore.
Centrale posteriore		L'impedenza deve essere di 8 Ω o maggiore.	
Posteriore	L'impedenza di ciascun diffusore deve essere di 8 Ω o maggiore.		

PREPARATIVI

Italiano

# COLLEGAMENTI

## Prima di collegare dei componenti

### ATTENZIONE

Non collegare mai questa unità e gli altri componenti alla rete di alimentazione fino a che tutti i collegamenti tra componenti non sono stati completati.

- Accertarsi che tutti i collegamenti siano stati eseguiti correttamente e cioè L (sinistra) con L, R (destra) con R, “+” con “+” e “-” con “-”. Alcuni componenti richiedono metodi diversi di collegamento e possiedono prese con nomi diversi. Vedere le istruzioni di ciascun componente da collegare a questa unità.
- Per collegare le prese S VIDEO e COMPONENT VIDEO, usare cavi video a spinotti del tipo comunemente in commercio.

## Collegamento di componenti video

### ■ Riguardo le prese video

Ci sono tre tipi di prese video.

#### Presse VIDEO



Le prese VIDEO trasmettono segnale video composito.

#### Presse S VIDEO



Le prese S VIDEO trasmettono segnali S-Video. I segnali S-video sono separati in segnali video di luminanza (Y) e colore (C) per ottenere una riproduzione del colore di elevata qualità.

#### Presse COMPONENT VIDEO

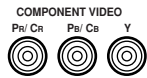

Le prese COMPONENT VIDEO trasmettono segnali di tipo Component. I segnali componenti vengono separati in luminanza (Y) e differenza di colore (Pb/Cb, Pr/Cr) per fornire la migliore qualità nella riproduzione dell'immagine.

Per riprodurre questi segnali in modo corretto, consultare il manuale del vostro monitor e degli altri componenti interessati.

Potete collegare a quest'unità un'uscita S-Video e un'uscita Component provenienti dai vostri componenti video. Collegare un'uscita S-Video alla presa S VIDEO e uscite Component alla presa COMPONENT VIDEO di quest'unità.



- Le prese COMPONENT VIDEO di quest'unità sono indipendenti da quelle S VIDEO e VIDEO.
- I collegamenti da fare dipendono dalle prese che il vostro sistema possiede. Il segnale ricevuto dalle prese S VIDEO può venire cambiato in segnale video composito all'interno di quest'unità ed emesso in tale forma attraverso le sue prese VIDEO.
- Quando del segnale viene ricevuto sia dalle prese S VIDEO che da quello VIDEO, il segnale S VIDEO riceve la priorità.
- E' possibile designare l'ingresso per le prese COMPONENT VIDEO A e B a seconda del componente utilizzando "7 I/O ASSIGNMENT" di SET MENU (vedi pagine 61 e 62 per dettagli).

### Nota

- Quando si utilizzano le prese COMPONENT VIDEO, controllare i dettagli sul manuale del componente che viene collegato.

### ■ Prese VIDEO AUX (sul pannello anteriore)

Queste prese vengono utilizzate per collegare a questa unità una qualsiasi fonte video in ingresso come una console per videogiochi o una videocamera.

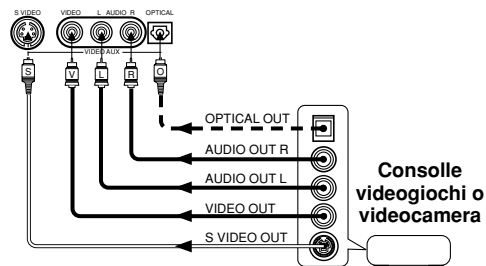

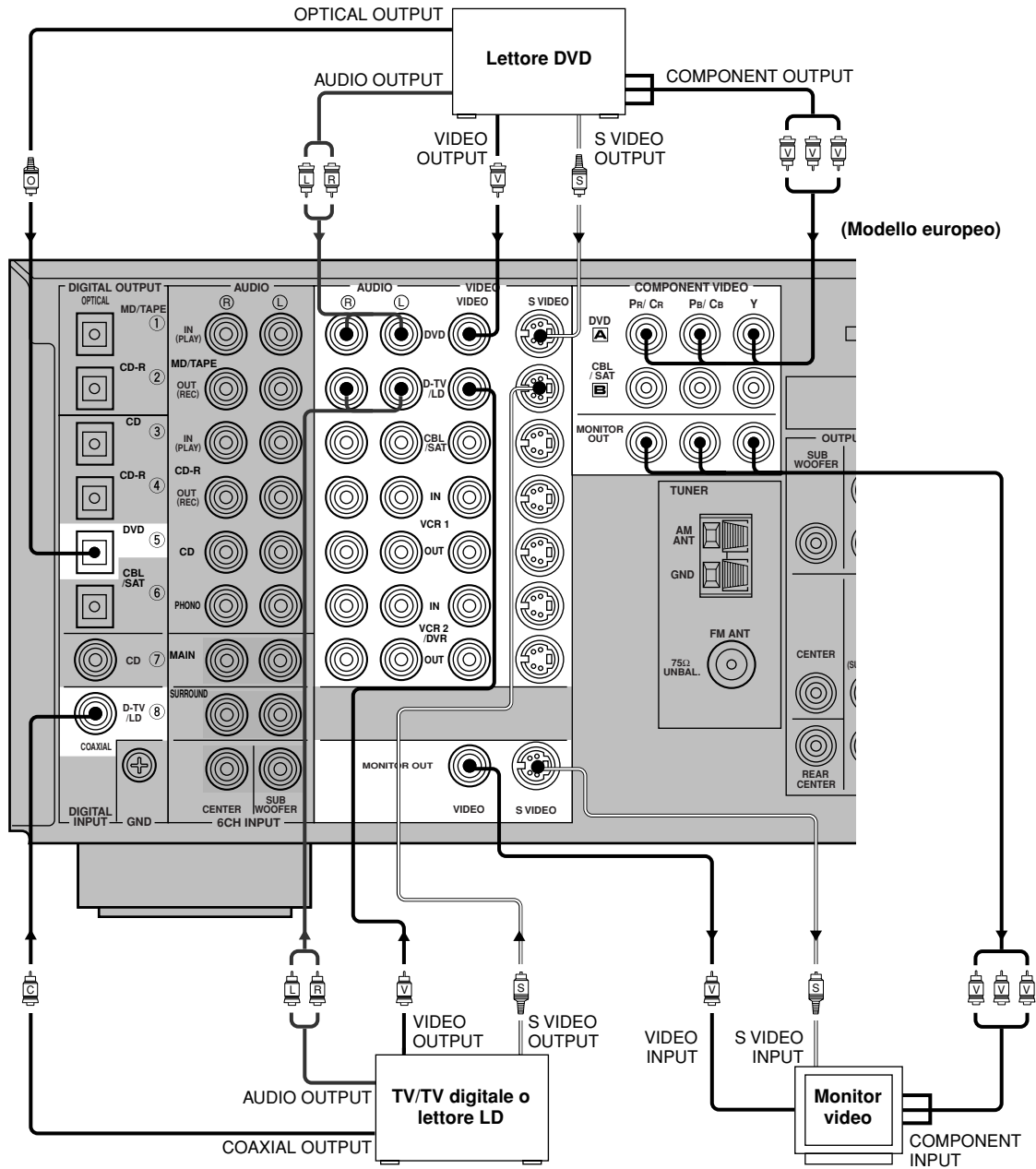

PREPARATIVI

- indica la direzione del segnale
- indica i cavi audio di sinistra
- indica i cavi audio di destra
- indica i cavi ottici
- indica i cavi coassiali
- indica i cavi video
- indica i cavi S-video
- Indica i cavi del componente video

Italiano

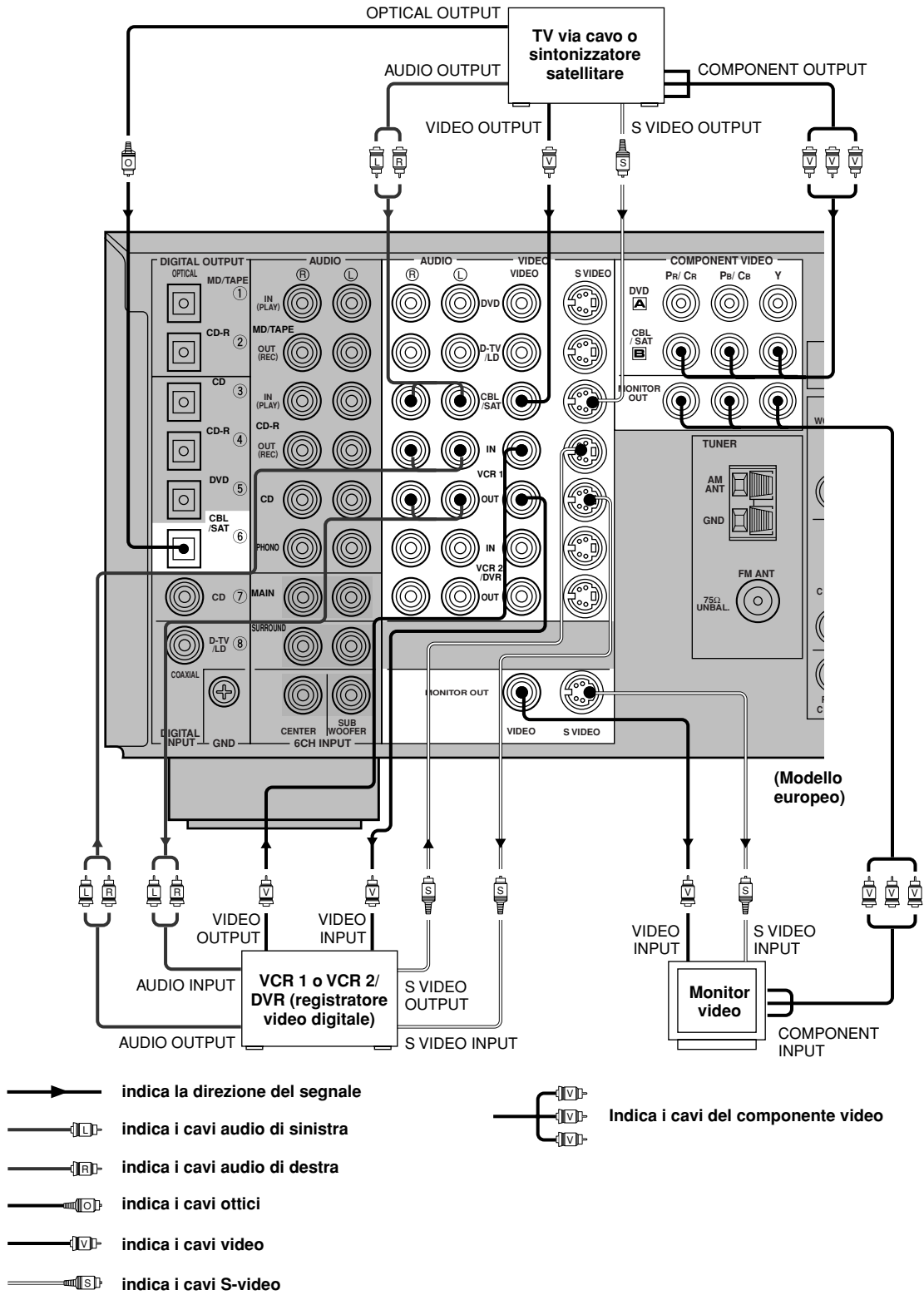

## Collegamento di componenti audio

### ■ Collegamento con le prese digitali

Questa unità possiede prese digitali per la trasmissione diretta di segnali digitali tramite cavi coassiali o a fibre ottiche. E' possibile utilizzare la prese digitali per l'ingresso di PCM, Dolby Digital e dati DTS. Quando si collegano dei componenti sia alle prese COAXIAL che OPTICAL, la priorità viene data ai segnali in ingresso sulla presa COAXIAL. Tutte le prese di ingresso digitale sono accettabili per segnali digitali di campionamento da 96-kHz.



- E' possibile designare l'ingresso per ciascuna presa digitale a seconda del componente utilizzando "7 I/O ASSIGNMENT" di SET MENU (vedi pagine 62 e 63 per dettagli).

### Tappo antipolvere

Prima di collegare il cavo a fibra ottica togliere il tappo dalla presa ottica. Non disfarsi del tappo. Quando la presa ottica non è usata aver cura di rimontare il tappo. Il tappo protegge la presa dalla polvere.

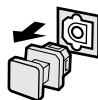

#### Note

- Le prese DIGITAL OUTPUT e quelle OUT (REC) sono indipendenti. Quelle DIGITAL OUTPUT emettono solo segnale digitale e quelle OUT (REC) solo segnale analogico.
- Le prese OPTICAL di questa unità sono conformi agli standard EIA. Se si utilizza un cavo a fibre ottiche non conforme con tale standard, l'unità potrebbe non funzionare correttamente.

### ■ Collegamento di un giradischi

Le prese PHONO servono per il collegamento di un giradischi con una cartuccia MM o MC ad alta potenza. Se si possiede un giradischi con una cartuccia MC a bassa potenza, utilizzare un trasformatore di potenziamento in linea o un amplificatore per testine MC per il collegamento a queste prese.



- Collegare il giradischi al terminale di massa GND per ridurre i disturbi del segnale. Con alcuni giradischi, comunque, è possibile udire meno disturbi senza il collegamento al terminale GND.

### ■ Collegamento di un lettore CD



- Per un lettore CD che possiede prese di uscita digitali coassiali o ottiche sono disponibili le prese COAXIAL CD e OPTICAL CD.
- Quando si collega un lettore CD a entrambe le prese COAXIAL CD e OPTICAL CD, la priorità viene data ai segnali in ingresso sulla presa COAXIAL CD.

### ■ Collegamento di un registratore MD, di una piastra di registrazione o di un registratore di CD



- Le prese DIGITAL OUTPUT e quelle analogiche OUT(REC) sono indipendenti. Solo segnali digitali vengono emessi dalle prese DIGITAL OUTPUT mentre dalla prese OUT(REC) vengono emessi solo segnali analogici.
- Quando si collega un componente di registrazione sia alle prese di ingresso e di uscita analogiche che digitali, la priorità viene data al segnale digitale.

#### Note

- Quando si collega un componente di registrazione a questa unità, tenerlo acceso durante l'uso di questa unità. Se fosse spento, questa unità potrebbe distorcere il suono di altri componenti.
- Quando si registra da un componente fonte collegato a questa unità mentre questa unità si trova nel modo di standby, il suono registrato potrebbe essere distorto. Accendere questa unità per evitare tale problema.

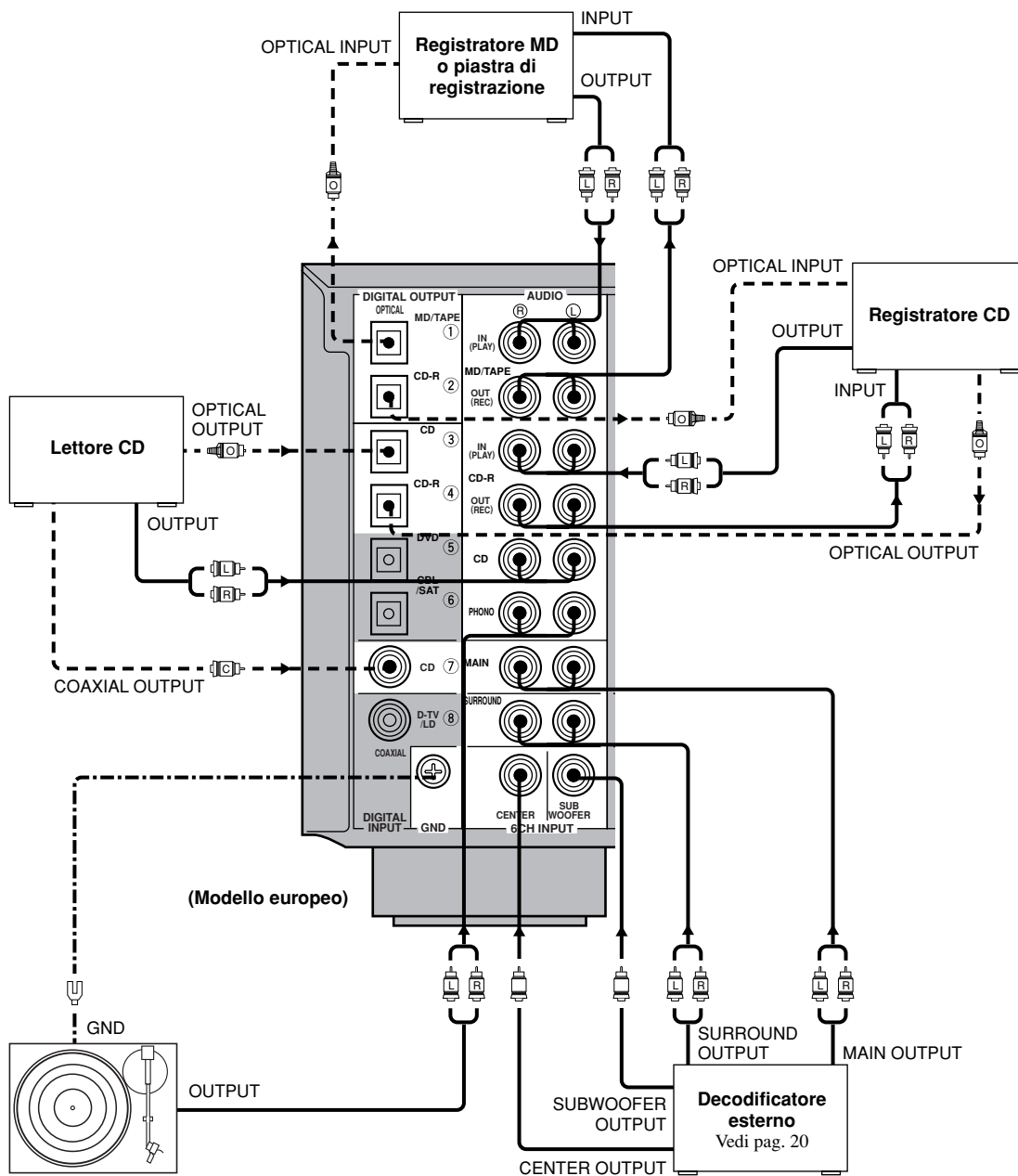

(Modello europeo)

Giradischi

- ▶— indica la direzione del segnale
- L— indica i cavi audio di sinistra
- R— indica i cavi audio di destra
- - - O - - - indica i cavi ottici
- - - C - - - indica i cavi coassiali



## Collegamento delle antenne

In questa unità sono incluse le antenne interne AM e FM. In generale, queste antenne dovrebbero fornire un segnale di potenza sufficiente.

Collegare ciascuna antenna in modo corretto ai propri terminali.

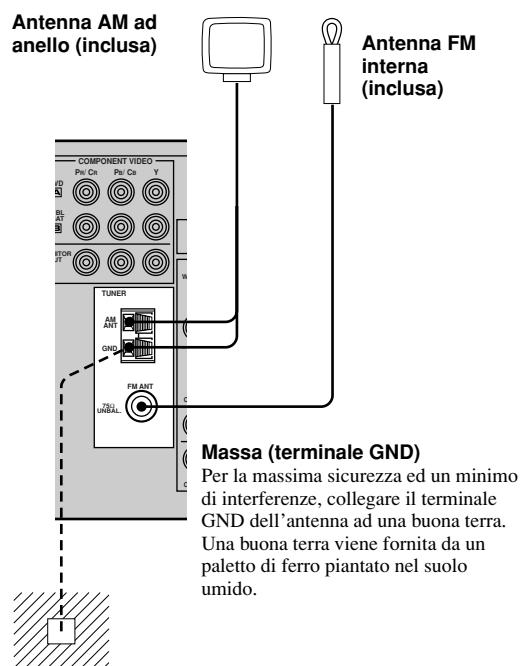

### Collegamento dell'antenna FM interna

Collegare l'antenna FM interna inclusa al terminale 75Ω UNBAL. FM ANT.

### Collegamento dell'antenna AM ad anello

**1** Preparare l'antenna AM ad anello e quindi collegarla.

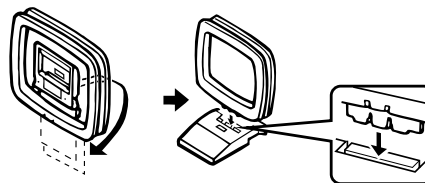

**2** Tenere premuta la linguetta per inserire i fili dell'antenna AM ad anello nei terminali AM ANT e GND.



**3** Orientare l'antenna AM ad anello in modo da ottenere la migliore ricezione.



- L'antenna AM ad anello può essere rimossa dal suo supporto ed essere montata su una parete, ecc..

#### Note

- L'antenna AM ad anello deve essere posizionata lontana dall'unità.
- L'antenna AM ad anello deve sempre essere collegata anche se a questa unità viene collegata un'antenna AM esterna.

Una antenna esterna montata in modo appropriato fornisce una ricezione migliore di quella di un'antenna interna. Se la qualità della ricezione fosse scadente, essa potrebbe essere migliorata da un'antenna esterna. Consultare il rivenditore autorizzato o il centro di assistenza YAMAHA più vicino in merito alle antenne esterne.

## Collegamento a un amplificatore esterno

Se si desidera aumentare la potenza in uscita per i diffusori o se si desidera utilizzare un altro amplificatore, collegare un amplificatore esterno alle prese OUTPUT come descritto di seguito.

### Note

- Quando degli spinotti RCA vengono collegati alle prese OUTPUT per il collegamento con un amplificatore esterno, non è necessario utilizzare i terminali SPEAKERS corrispondenti.
- Nessun segnale verrà emesso da una qualsiasi presa OUTPUT diversa dalla presa MAIN quando SPEAKER A è disattivato con ZONE B selezionato per "1G SP B SET" nel menu SET MENU.

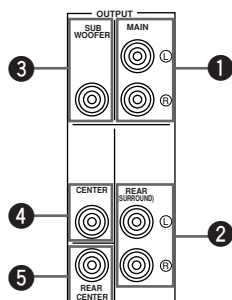

### 1 Prese MAIN

Prese di uscita linea canale principale.

### Nota

- I segnali emessi da queste prese sono influenzati dalle impostazioni di BASS, TREBLE e BASS EXTENSION.

### 2 Prese REAR (SURROUND)

Prese di uscita linea canale posteriore.

### 3 Presa SUBWOOFER

Quando si utilizza un subwoofer con un amplificatore incorporato, incluso l'Active Servo Processing Subwoofer System di YAMAHA, collegare la presa di ingresso del subwoofer a questa presa. I segnali della gamma inferiore dei bassi distribuiti dai canali principali, centrali e/o posteriori vengono diretti a questa presa se sono così assegnati. (La frequenza di taglio di questa presa è 90 Hz). I segnali LFE (low-frequency effect) generati quando avviene la decodifica di segnali Dolby Digital o DTS vengono anche essi diretti a questa presa se sono così assegnati.

### Note

- Regolare il livello del volume del subwoofer col comando sul subwoofer. E' possibile regolare il volume anche utilizzando il telecomando di questa unità (vedi REGOLAZIONE DEL LIVELLO DEI DIFFUSORI DI EFFETTO a pag. 67).
- A seconda delle impostazioni di "1 SPEAKER SET" e di "10 LFE LEVEL" di SET MENU, alcuni segnali possono non essere emessi dalla presa SUBWOOFER.

### 4 Presa CENTER

Prese di uscita linea canale centrale.

### 5 Presa REAR CENTER

Prese di uscita linea canale centrale posteriore.

## Collegamento delle prese 6CH INPUT

Questa unità è fornita di 6 prese di ingresso addizionali (MAIN sinistra e destra, CENTER, SURROUND sinistra e destra e SUBWOOFER) per un ingresso multicanale discreto da un decodificatore esterno, un processore di suono o un preamplificatore.

Collegare le prese di uscita del decodificatore esterno alle prese 6CH INPUT. Accertarsi di far corrispondere le uscite sinistra e destra alle prese di ingresso sinistra e destra per i canali principali e di circondamento.

### Note

- Se 6CH INPUT è scelto, i segnali ricevuti dalle prese 6CH INPUT ricevono la priorità su quelli di qualsiasi altro ingresso.
- Quando si seleziona 6CH INPUT come fonte di ingresso, questa unità disattiva automaticamente il processore di campo del suono digitale e non è possibile ascoltare programmi DSP.
- Se si sceglie 6CH INPUT come sorgente di ingresso, le impostazioni di "1 SPEAKER SET" (da 1A a 1E) del menu SET MENU non sono funzionali.
- Se si usano cuffie, vengono riprodotti solo i canali principali destro e sinistro (L/R).
- Se 6CH INPUT viene scelto, le impostazioni di "15 6CH INPUT SET" del menu SET MENU vengono usate.

## Collegamento dei cavi di alimentazione

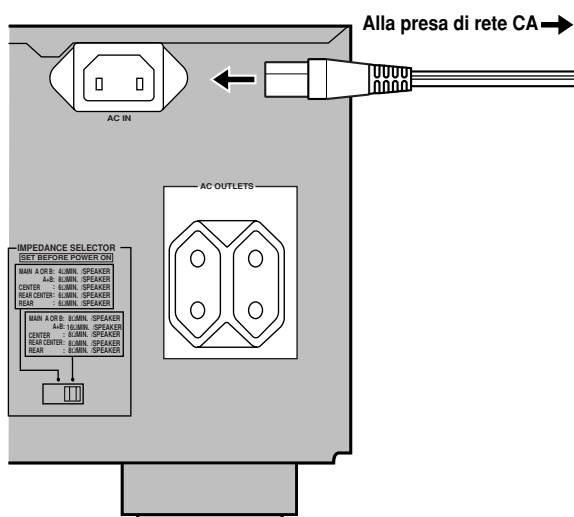

(Modello europeo)

## Collegamento del cavo di alimentazione CA

[Modello europeo]

A collegamenti terminati, collegare il cavo di alimentazione a questa presa e quindi ad una presa di corrente.

### ATTENZIONE

- Non fare uso di cavi di alimentazione che non siano quello in dotazione. Facendolo si rischiano folgorazioni ed incendi.

[Modello per il Regno Unito]

Collega questa unità alla presa di rete.

Collegare ad una presa di corrente i componenti collegati a quest'unità.

## AC OUTLET(S) (SWITCHED)

Modello europeo ..... 2 PRESE  
Modello per G.B. .... 1 PRESA

Utilizzare queste prese per collegare i cavi di alimentazione degli altri componenti a questa unità. L'alimentazione delle prese AC OUTLET(S) è controllata dal comando STANDBY/ON di questa unità (oppure da SYSTEM POWER e STANDBY). Queste prese forniscono l'alimentazione ai componenti collegati quando questa unità è accesa. La potenza totale (consumo totale dei componenti) di AC OUTLET(S) è di 100 W.

## Attivazione dell'alimentazione

Dopo aver completato tutti i collegamenti, attivare l'alimentazione di questa unità.

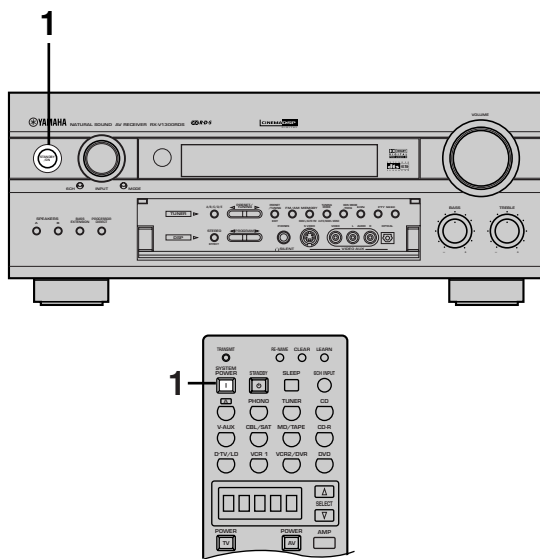

- 1 Premere STANDBY/ON (SYSTEM POWER sul telecomando) per attivare l'alimentazione di questa unità.



Pannello anteriore



Telecomando

- 2 Accendere il monitor video collegato a questa unità.

PREPARATIVI

Italiano

# VISUALIZZAZIONE SULLO SCHERMO (OSD)

Le informazioni sul funzionamento di questa unità possono essere visualizzate su un monitor video. Se si visualizzano le impostazioni di SET MENU e del programma DSP su un monitor, sarà molto più facile vedere le opzioni ed i parametri disponibili che sul display del pannello anteriore.



- Se si sta riproducendo una fonte video, l'OSD viene sovrapposto all'immagine.
- Il segnale dell'OSD non viene inviato alla presa REC OUT e non sarà registrato con nessun segnale video.
- E' possibile impostare l'attivazione (sfondo blu) o la disattivazione dell'OSD quando una fonte video non viene riprodotta (oppure quando il componente fonte è spento) utilizzando "13 DISPLAY SET" di SET MENU (vedi pag. 66).

## Modi OSD

E' possibile cambiare la quantità di informazioni fornite dall'OSD.

### Visualizzazione completa

Questo modo visualizza sempre l'impostazione dei parametri del programma DSP sul monitor video.

### Visualizzazione abbreviata

Questo modo mostra brevemente gli stessi contenuti del display del pannello anteriore nella parte inferiore dello schermo e quindi le indicazioni scompaiono.

### Visualizzazione disattivata

Questo modo visualizza brevemente il messaggio "DISPLAY OFF" nella parte inferiore dello schermo e quindi le indicazioni scompaiono. In seguito sullo schermo non appare alcuna operazione esclusa quella del pulsante ON SCREEN.

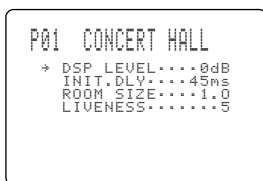

Visualizzazione completa

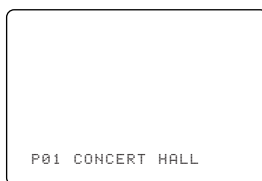

Visualizzazione abbreviata



- Quando si seleziona il modo di visualizzazione completa, INPUT, VOLUME ed alcuni altri tipi di informazioni sul funzionamento vengono visualizzati nella parte inferiore dello schermo nello stesso formato del display del pannello anteriore.
- Le visualizzazioni di SET MENU e del tono di prova appaiono indipendentemente dal modo OSD impostato.

## Selezione del modo OSD

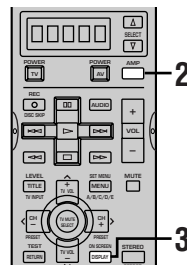

**1** Accendere il monitor video collegato a questa unità.

**2** Premere AMP per selezionare il modo AMP.

L'indicazione AMP appare nella finestrella di visualizzazione del telecomando.



**3** Premere più volte il pulsante ON SCREEN del telecomando per cambiare la modalità del display.

Il modo OSD cambia nell'ordine seguente: visualizzazione completa, visualizzazione abbreviata e visualizzazione disattivata.



### Note

- Se il monitor video è collegato solo alle prese COMPONENT VIDEO di questa unità, l'OSD non viene visualizzato. Accertarsi di collegare il monitor video alle prese COMPONENT VIDEO e alle prese VIDEO o S VIDEO se si desidera vedere l'OSD.
- La riproduzione di software video che possiede un segnale anticopiatura oppure segnali video molto disturbati può produrre immagini instabili.

## IMPOSTAZIONI MODO DIFFUSORI

Questa unità possiede 7 voci **SPEAKER SET** in **SET MENU** che devono essere impostate a seconda del numero e del formato dei diffusori. La tabella seguente riassume queste voci **SPEAKER SET** e mostra le impostazioni iniziali oltre alle altre impostazioni possibili.

Se le impostazioni iniziali date nella tabella seguente non sono appropriate alla configurazione dei vostri diffusori, cambiare le impostazioni consultando in proposito la sezione "1 SPEAKER SET" alle pagine da 57 a 60.

### Indice delle voci **SPEAKER SET** da 1A a 1G

Voce	Descrizione	Valore di controllo (impostazione base in grassetto)
<b>1A CENTER SP</b>	Seleziona il modo di uscita a seconda della presenza o meno di un diffusore centrale e delle sue prestazioni.	<b>LRG/SML/NONE</b>
<b>1B MAIN SP</b>	Seleziona il modo di uscita a seconda delle prestazioni dei diffusori principali.	<b>LARGE/SMALL</b>
<b>1C REAR L/R SP</b>	Seleziona il modo di uscita a seconda della presenza o meno di diffusore posteriori L/R e delle loro prestazioni.	<b>LRG/SML/NONE</b>
<b>1D REAR CT SP</b>	Seleziona l'uscita del canale centrale posteriore a seconda del formato del diffusore centrale posteriore.	<b>LRG/SML/NONE</b>
<b>1E LFE/BASS OUT</b>	Seleziona il diffusore a seconda dell'uso per il segnale LFE e per la gamma inferiore dei bassi.	<b>SWFR/MAIN/BOTH</b>
<b>1F MAIN LEVEL</b>	Seleziona il livello principale dei diffusori.	<b>Normal</b> / -10 dB
<b>1G SP B SET</b>	Scegliere la locazione dei diffusori principali da collegare ai terminali <b>SPEAKERS B</b> .	<b>MAIN</b> / ZONE B

PREPARATIVI

Italiano

## REGOLAZIONE DEI LIVELLI IN USCITA DEI DIFFUSORI

Questa sezione spiega come regolare i livelli in uscita dei diffusori utilizzando il generatore dei toni di prova. Una volta eseguita questa regolazione, il livello in uscita udito nella posizione di ascolto sarà lo stesso per ciascun diffusore. Ciò è importante per ottenere le migliori prestazioni dal processore di campo sonoro digitale e dai vari decodificatori (Dolby Digital, Dolby Pro Logic, Dolby Pro Logic II, DTS, DTS ES e DTS Neo: 6).

### Nota

- Dato che questa unità non è in grado di entrare nel modo di prova se le cuffie sono collegate, scollegare le cuffie dalla presa PHONES quando si utilizza il tono di prova.

### Prima di iniziare

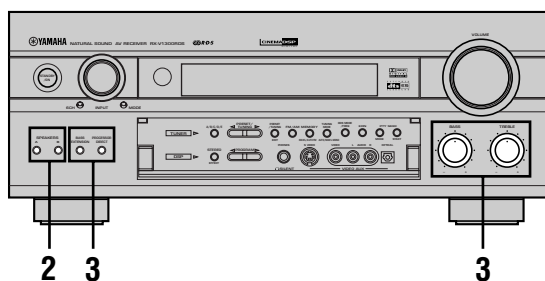

**1** Accendere il monitor video collegato a questa unità.

**2** Premere **SPEAKERS A** o **B** per selezionare i diffusori principali da utilizzare.

Se si stanno utilizzando due set di diffusori principali, premere sia A che B.

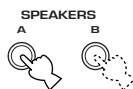

**3** Impostare i comandi **BASS** e **TREBLE** del pannello anteriore sulla posizione centrale e disattivare **BASS EXTENSION** e **PROCESSOR DIRECT** premendo i pulsanti rispettivi.

Le indicazioni "BASS EXT. OFF" e "P. DIRECT OFF" appaiono sul display del pannello anteriore.

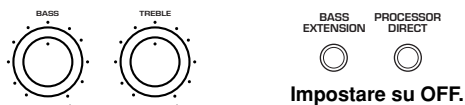

### Uso del tono di prova (TEST DOLBY SUR.)

Utilizzare il tono di prova per bilanciare i livelli in uscita dei diffusori necessari per il sistema di circondamento. La regolazione del livello in uscita di ciascun diffusore deve essere eseguita col telecomando dalla posizione di ascolto. Dopo aver terminato le regolazioni, utilizzare VOL +/- nella posizione di ascolto per controllare che le regolazioni siano soddisfacenti.

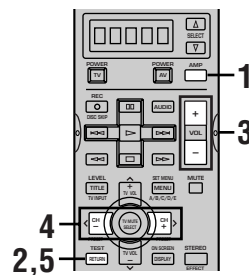

**1** Premere **AMP** per selezionare il modo **AMP**.

L'indicazione **AMP** appare nella finestrella di visualizzazione del telecomando.



**2** Premere **TEST** per emettere il tono di prova.



**3** Regolare il volume di questa unità in modo da poter udire il tono di prova.

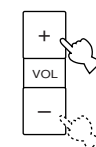

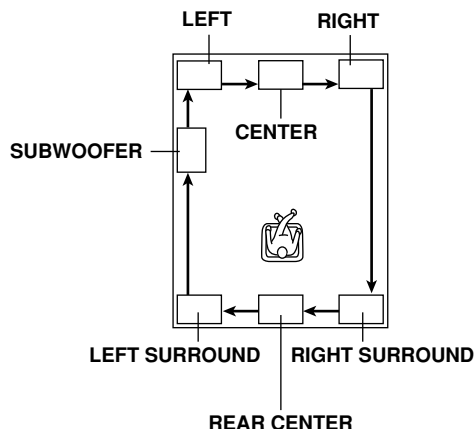

Il tono di prova viene udito dal diffusore principale sinistro, dal diffusore centrale, dal diffusore principale destro, dal diffusore posteriore destro, dal diffusore posteriore centrale, dal diffusore posteriore sinistro e dal subwoofer nell'ordine. Il tono viene prodotto per 2,5 secondi in ciascuna occasione. Lo stato di uscita del tono di prova viene indicato anche sul monitor da un'immagine della stanza di ascolto.

Questa funzione è comoda per regolare il livello di ciascun diffusore.

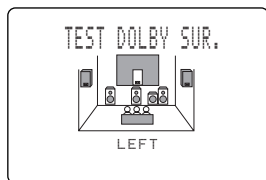

Anche il display del pannello anteriore indica da quale diffusore viene emesso il tono di prova nell'ordine TEST LEFT→TEST CENTER→TEST RIGHT→TEST R SUR.→TEST REAR CNTR→TEST L SUR.→TEST SUBWOOFER

#### Nota

- Se non fosse possibile udire il tono di prova, abbassare il volume, impostare questa unità nel modo di standby e controllare i collegamenti dei diffusori.

- 4** Regolare il livello in uscita del diffusore di effetto utilizzando </> in modo che il livello proveniente dai diffusori di effetto sia uguale a quello dei diffusori principali.

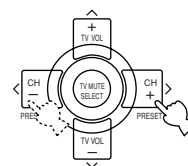

Durante la regolazione il tono di prova viene udito dal diffusore selezionato.

#### Nota

- Il livello di uscita dei diffusori principali non può essere regolato qui.

- 5** Al termine della regolazione, premere TEST per interrompere il tono di prova.



#### Note

- La qualità tonale del diffusore centrale può essere regolata utilizzando "5 CENTER GEQ" di SET MENU (vedi pag. 61).
- Se "1A CENTER SP" di SET MENU è impostato su NONE, il suono del canale centrale viene emesso automaticamente dai diffusori principali sinistro e destro.
- Se "1C REAR L/R SP" di SET MENU è impostato su NONE, il livello in uscita dei diffusori posteriore destro, sinistro e centrale non può essere regolato nella fase 4. Il tono di prova circola nell'ordine LEFT→CENTER→RIGHT→SUBWOOFER→LEFT..., saltando i diffusori posteriori sinistro e destro ed il diffusore posteriore centrale.
- Se "1D REAR CT SP" di SET MENU è impostato su NONE, il livello in uscita del diffusore posteriore centrale non può essere regolato nella fase 4. Il tono di prova circola nell'ordine LEFT→CENTER→RIGHT→RIGHT SURROUND→LEFT SURROUND→SUBWOOFER→LEFT ..., saltando il diffusore posteriore centrale.



- Una volta impostato il livello dei diffusori, non è necessario regolarlo di nuovo se non si cambiano i diffusori. E' possibile godere dell'ascolto o della visione della fonte in ingresso al volume desiderato semplicemente regolando il volume.
- E' possibile aumentare il livello in uscita dei diffusori di effetto (centrale, posteriori sinistro e destro e posteriore centrale) a +10 dB. Se il livello in uscita di questi diffusori fosse inferiore a quello dei diffusori principali anche dopo aver aumentato il livello di +10 dB, impostare "1F MAIN LEVEL" di SET MENU su -10 dB (vedi pag. 60). Questa impostazione diminuisce il livello in uscita dei diffusori principali a circa un terzo del livello normale. Dopo aver impostato "1F MAIN LEVEL" di SET MENU su -10 dB regolare nuovamente i livelli per il diffusore centrale e per quelli posteriori.

# RIPRODUZIONE DI DISCHI

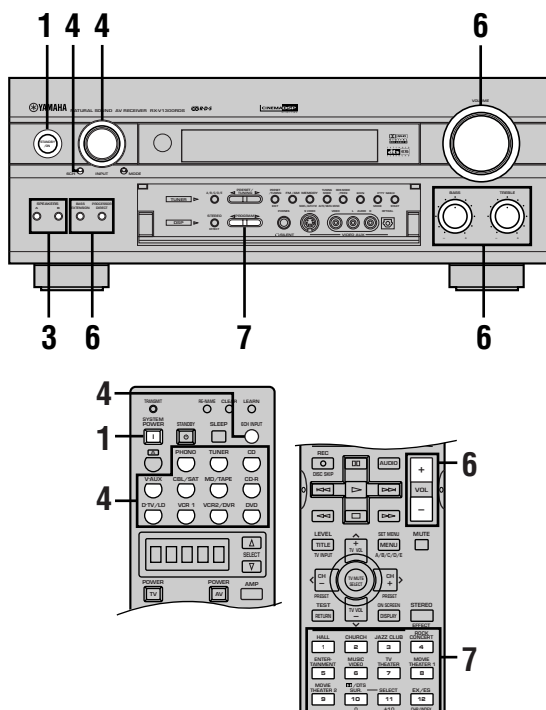

**1** Premere **STANDBY/ON** (oppure **SYSTEM POWER** sul telecomando) per attivare l'alimentazione.

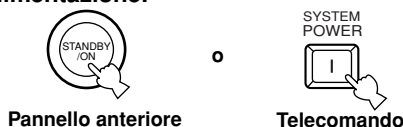

**2** Accendere il monitor video collegato a questa unità.

**3** Premere **SPEAKERS A** o **B** per selezionare i diffusori principali da utilizzare.

Se si utilizzano due set di diffusori principali, premere sia A che B. Gli indicatori dei diffusori per il set selezionato si illuminano sul display del pannello anteriore.

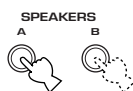

**4** Girare **INPUT** o premere uno dei selettori d'ingresso del telecomando per scegliere la sorgente di segnale desiderata.

Il nome della fonte in ingresso corrente ed il modo di ingresso appaiono sul display del pannello anteriore e sul monitor video per alcuni secondi.

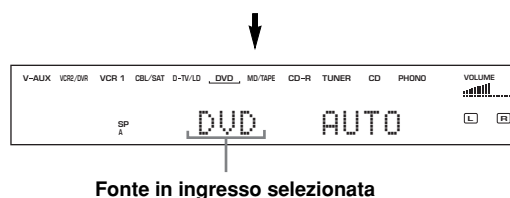
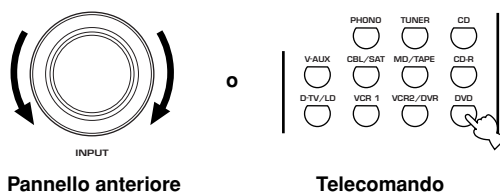

## Nota

- I nomi delle sorgenti di segnale corrispondono ai nomi delle prese del pannello posteriore di quest'unità e non ai nomi dei componenti collegati a quest'unità.

**Per selezionare una fonte collegata alle prese 6CH INPUT**

Premere **6CH (INPUT)** fino a che l'indicazione "6CH INPUT" non appare sul display del pannello anteriore e sul monitor video.

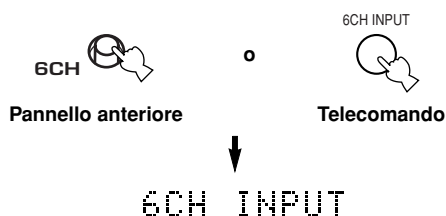

## Note

- Se l'indicazione "6CH INPUT" appare nel pannello anteriore e sul monitor video, nessun'altra sorgente di segnale può venire usata. Per sceglierne un'altra con INPUT (i selettori d'ingresso del telecomando), premere il pulsante 6CH (INPUT) in modo da far spegnere l'indicazione "6CH INPUT" del pannello anteriore di quest'unità e del monitor.
- Se si desidera godere di una fonte audio collegata alle prese 6CH INPUT assieme ad una fonte video, selezionare prima la fonte video e quindi premere 6CH (INPUT).



**5 Avviare la riproduzione o selezionare una stazione di trasmissione sul componente fonte.**

Vedere le istruzioni per l'uso del componente.

**Nota**

- Se si riproduce una sorgente video che usa segnale codificato per evitarne la duplicazione, l'immagine stessa può risultare disturbata.

**6 Regolare il volume sul livello desiderato.**

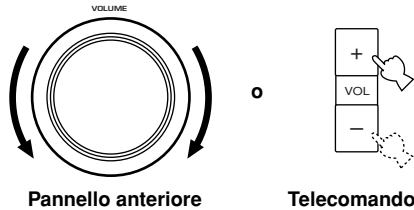

Se si desidera, utilizzare BASS, TREBLE, BASS EXTENSION. Questi comandi sono efficaci solo per il suono dei diffusori principali.

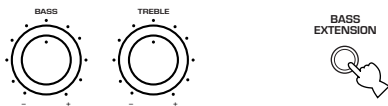

**Note**

- Se il componente collegato alle prese VCR 1 OUT, VCR 2/ DVR OUT, CD-R OUT e MD/TAPE OUT è spento, il suono riprodotto potrebbe essere distorto oppure il volume potrebbe essere abbassato per le caratteristiche dei ricevitori AV. In tali casi, accendere il componente.
- BASS EXTENSION non è funzionale se "1B MAIN SP" del menu SET MENU viene impostato su SMALL e "1E LFE/ BASS OUT" viene impostato su SWFR.

**7 Se si desidera, selezionare un programma DSP.**

Utilizzare PROGRAM ◀/▶ (pulsanti programma DSP sul telecomando) per selezionare un programma DSP. Vedi le pagine da 33 a 37 per dettagli sul programma DSP.

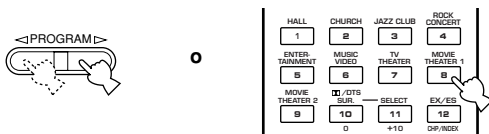

Pannello anteriore

Telecomando

**Funzione BGV (video di sfondo)**

La funzione BGV permette di combinare l'immagine video di una fonte video con il suono di una fonte audio. Per esempio, è possibile godere l'ascolto di musica classica mentre sul monitor video appare uno stupendo paesaggio prodotto dalla fonte video.

Selezionare una fonte dal gruppo video e quindi selezionare una fonte dal gruppo audio con i pulsanti di selezione dell'ingresso del telecomando. Questa selezione di BGV non può essere eseguita con INPUT sul pannello anteriore.

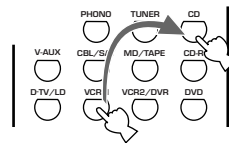

**Per silenziare il suono**

Premere MUTE sul telecomando.



Per ripristinare l'uscita audio, premere nuovamente MUTE.



- Il silenziamento può essere cancellato anche premendo un qualsiasi pulsante di funzionamento come VOL +/-.
- Durante il silenziamento, l'indicatore "MUTE" lampeggia sul display del pannello anteriore.
- Quando quest'unità si porta nella modalità di attesa, la funzione di silenziamento viene disattivata.

**Al termine dell'utilizzo di questa unità**

Premere STANDBY/ON (STANDBY sul telecomando) per portare questa unità nel modo di standby.



Pannello anteriore



Telecomando

FUNZIONAMENTO DI BASE

Italiano

## Modi di ingresso ed indicazioni

Questa unità è provvista di varie prese di ingresso. E' possibile impostare la priorità di un segnale in ingresso tra vari tipi di segnali di ingresso.

**Premere ripetutamente MODE (il pulsante di selezione dell'ingresso che è stato premuto per selezionare la fonte in ingresso sul telecomando) fino a che il modo di ingresso desiderato non viene indicato sul display del pannello anteriore e sul monitor video.**

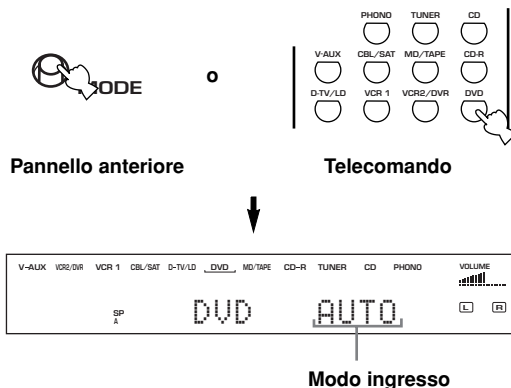

**AUTO:** In questo modo il segnale in ingresso viene selezionato automaticamente nell'ordine seguente:

- 1) Segnale digitale
- 2) Segnale analogico

**DTS:** In questo modo, viene selezionato solo il segnale digitale in ingresso codificato in DTS anche se un altro segnale è presente contemporaneamente in ingresso.

**ANALOG:** In questo modo, viene selezionato solo il segnale analogico in ingresso anche se un segnale digitale è presente contemporaneamente in ingresso.

### Note

- Se dei segnali digitali in ingresso sono presenti sia sulle prese COAXIAL che OPTICAL, il segnale della presa COAXIAL possiede la precedenza su quello della presa OPTICAL.
- Quando si riproduce un disco codificato in Dolby Digital o DTS su alcuni lettori LD o DVD, il suono ritarda per un momento quando la riproduzione riprende dopo la ricerca poiché il segnale digitale viene rileszionato.
- Con alcuni lettori LD, il suono potrebbe non essere prodotto quando si riproduce una fonte LD che non è stata registrata digitalmente. In questi casi impostare il modo di ingresso su ANALOG.



- Quando si seleziona AUTO, questa unità determina automaticamente il tipo di segnale. Se questa unità rileva un segnale Dolby Digital o DTS, il decodificatore viene commutato automaticamente sull'impostazione appropriata.
- Quando si attiva l'alimentazione di questa unità, il modo di ingresso viene impostato a seconda di "8 INPUT MODE" di SET MENU (vedi pag. 63 per dettagli).

## Note sul segnale digitale

Le prese di ingresso digitali di quest'unità possono accettare un segnale di frequenza di campionamento da sino a 96 kHz. Per frequenze superiori a 48 kHz occorre tenere presente quanto segue.

- Non è possibile selezionare programmi DSP. Il suono viene prodotto normalmente in stereo a 2 canali dai soli diffusori principali sinistro e destro.
- Per ricevere segnali di frequenza di campionamento oltre i 96 kHz, usare la presa di ingresso COAXIAL IN. I segnali possono non venire riprodotti correttamente se viene usata invece quella (OPTICAL IN).
- La regolazione del livello dei diffusori di effetto che non siano un subwoofer non è possibile.

## Note sulla riproduzione di DTS-CD/LD

- Se i dati di uscita digitale del lettore sono stati processati in un qualsiasi modo, potrebbe non essere possibile eseguire la decodifica DTS anche se si esegue un collegamento digitale tra questa unità ed il lettore.
- Se si riproduce una fonte codificata con un segnale DTS e si imposta il modo di ingresso su ANALOG, questa unità riproduce il rumore di un segnale DTS non processato. Quando si desidera riprodurre una fonte DTS, accertarsi di collegare la fonte ad una presa di ingresso digitale e di impostare il modo di ingresso su AUTO o DTS.
- Se si commuta il modo di ingresso su ANALOG mentre si riproduce una fonte codificata con un segnale DTS, questa unità non produce alcun suono.
- Se si riproduce una fonte codificata con un segnale DTS col modo di ingresso impostato su AUTO;
  - Questa unità entra automaticamente nel modo di decodifica DTS (l'indicatore "dts" si illumina) dopo aver rilevato il segnale DTS. Quando la riproduzione della fonte DTS è terminata, l'indicatore "dts" può lampeggiare. mentre questo indicatore lampeggia è possibile riprodurre solo una fonte DTS. Se si desidera riprodurre una normale fonte PCM, reimpostare il modo di ingresso su AUTO.
  - L'indicatore "dts" può lampeggiare quando un'operazione di ricerca o di salto viene eseguita mentre viene riprodotta una fonte DTS col modo di ingresso impostato su AUTO. Se questo stato persiste per più di 30 secondi, questa unità passa automaticamente dal modo di "decodifica DTS" al modo di ingresso del segnale digitale PCM. L'indicatore "dts" si spegne.

## Selezione di un programma di campo sonoro

E' possibile migliorare l'ascolto selezionando un programma DSP. Su questa unità sono disponibili 10 programmi assieme ai sottoprogrammi. La selezione, comunque, dipende dal formato del segnale in ingresso e non tutti i sottoprogrammi sono disponibili per tutti i formati di segnale in ingresso. Per i dettagli su ciascun programma vedi le pagine da 33 a 37.

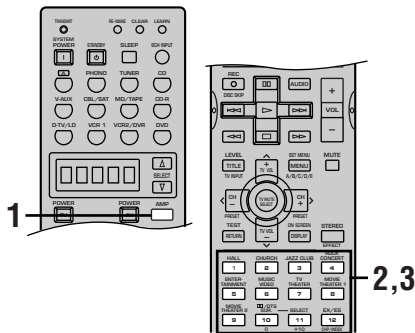
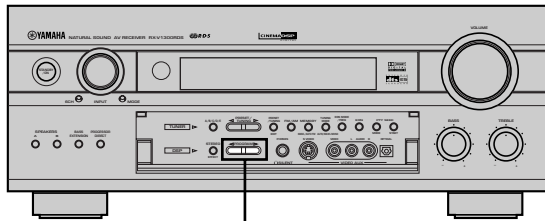

**1** Premere AMP per selezionare il modo AMP.



**2** Premere PROGRAM < / > (uno dei pulsanti numerici sul telecomando) per selezionare il programma desiderato.

Il nome del programma selezionato appare sul display del pannello anteriore e sul monitor video.

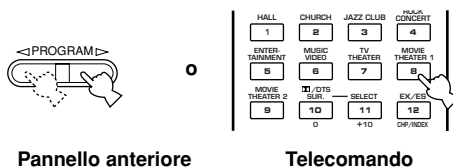

Pannello anteriore

Telecomando

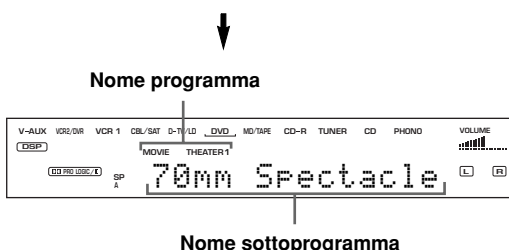

Nome programma

Nome sottoprogramma

**3** Dopo aver selezionato il programma desiderato, premere ripetutamente lo stesso pulsante per selezionare il sottoprogramma desiderato, se disponibile.

Per esempio, per selezionare il programma secondario "70 mm Sci-Fi", premere ripetutamente MOVIE THEATER 1.

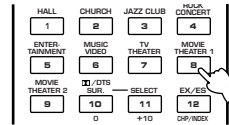

Nome programma

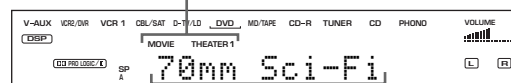

Nome sottoprogramma

### Note

- Quando si seleziona una fonte in ingresso, questa unità seleziona automaticamente l'ultimo programma DSP utilizzato con tale fonte.
- Quando si porta questa unità nel modo di standby, la fonte corrente ed il programma DSP vengono memorizzati e quindi selezionati automaticamente quando l'alimentazione viene riattivata.
- Se un segnale Dolby Digital o DTS viene inviato a questa unità quando il modo di ingresso è impostato su AUTO, il programma DSP (No. 8-10) viene commutato automaticamente sul programma di decodifica appropriato.
- Quando una fonte mono viene riprodotta con PRO LOGIC/Normal o PRO LOGIC/Enhanced, PRO LOGIC II Movie o Neo: 6 Cinema, non si udrà alcun suono dai diffusori principali e dai diffusori posteriori. Il suono si udrà solo dal diffusore centrale. Se "1A CENTERSP" di SET MENU è impostato su NONE, comunque, il suono del canale centrale viene prodotto dai diffusori principali.
- Quando si seleziona una fonte collegata alle prese 6CH INPUT di questa unità, il processore di campo sonoro digitale non può essere utilizzato.
- Quando dei segnali digitali di campionamento da 48-kHz vengono inviati a questa unità il programma DSP non può essere selezionato. In questo caso il suono viene riprodotto come un normale stereo a 2 canali.
- Selezionare un programma DSP basandosi sulle proprie preferenze di ascolto e non sul nome del programma. L'acustica della stanza di ascolto influenza il programma DSP. Minimizzare le riflessioni acustiche della stanza per massimizzare l'effetto del programma.

FUNZIONAMENTO DI BASE

Italiano

## Selezione di PRO LOGIC, PRO LOGIC II o Neo: 6

E' possibile godere di fonti a 2 canali decodificate in cinque o sei canali discreti selezionando PRO LOGIC, PRO LOGIC II o Neo: 6 nel programma No. 10.

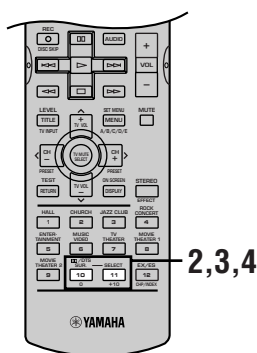
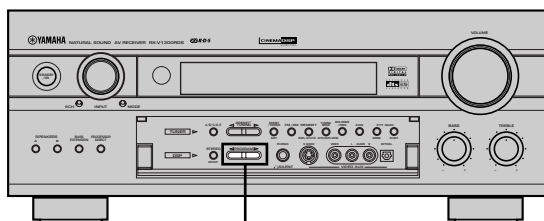

**1** Selezionare una fonte a 2 canali ed avviare la riproduzione del componente fonte.

**2** (usando il pannello anteriore)  
Scegliere un decodificatore ed un sottoprogramma. Premere il pulsante PROGRAM </> più volte per scegliere PRO LOGIC, PRO LOGIC II o Neo: 6.



Pannello anteriore

(usando il telecomando)  
Premere il pulsante DTS SUR. del telecomando. Il sottoprogramma scelto precedentemente appare sul display del pannello anteriore.

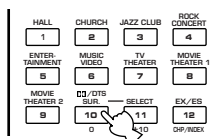

Telecomando

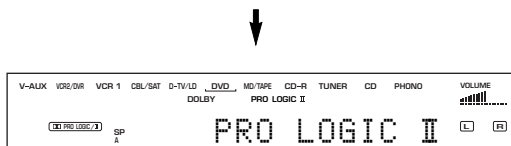

**3** Scegliere un decodificatore.

Premere il pulsante SELECT per scegliere PRO LOGIC, PRO LOGIC II o Neo: 6.

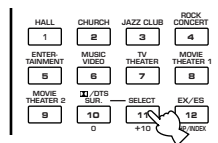

**4** Scegliere un sottoprogramma adatto alla sorgente.

La selezione cambia nel modo seguente alla pressione di DTS SUR.

- Quando PRO LOGIC è scelto  
Normal ↔ Enhanced
- Quando PRO LOGIC II è scelto  
Movie ↔ Music
- Quando Neo: 6 è scelto  
Cinema ↔ Music

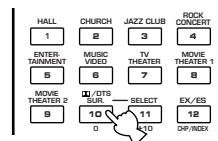

**Nota**

- I decodificatori PRO LOGIC, PRO LOGIC II e Neo: 6 possono decodificare solo segnale a 2 canali.

## ■ Riproduzione di software Dolby Digital EX o DTS ES

Premere EX/ES per attivare il decodificatore Dolby Digital EX o DTS ES per ascoltare del software Dolby Digital EX o DTS ES con un diffusore posteriore centrale.

Il display cambia in AUTO → Discrete 6.1 → Matrix 6.1 → OFF ogni volta che il pulsante EX/ES viene premuto.

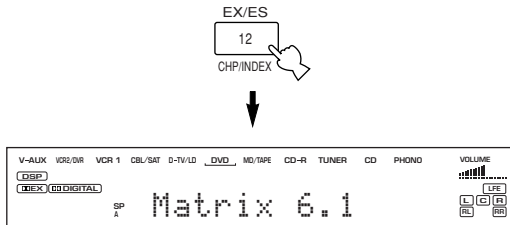

**AUTO:** Questo modo esegue automaticamente la commutazione tra Dolby Digital EX/DTS ES Matrix 6.1/DTS ES Discrete 6.1 a seconda del segnale della fonte in ingresso che questa unità è in grado di rilevare. Il diffusore posteriore centrale non funziona con fonti a 5,1 canali.

**Discrete 6.1:** Questo modo può essere selezionato solo quando è stata rilevata una fonte col formato DTS ES Discrete. (L'indicatore DISCRETE si illumina.)

**Matrix 6.1:** Questo modo esegue la riproduzione a 6 canali della fonte in ingresso tramite il decodificatore Matrix 6.1. (Si illumina l'indicatore **EX** o MATRIX.)

**OFF:** In questo modo il diffusore posteriore centrale non funziona.

### Note

- Alcuni dischi compatibili con il formato a 6,1 canali non possiedono un segnale (flag) che quest'unità possa rilevare automaticamente. Quando si riproducono dischi a 6,1 canali di questo tipo, scegliere "Matrix 6,1".
- Nei seguenti casi, la riproduzione a 6,1 canali non è possibile anche se EX/ES viene premuto:
  - ① quando "1C REAR L/R SP" viene impostato su "NONE".
  - ② quando gli effetti sonori sono disattivati.
  - ③ quando la sorgente di segnale collegata alla presa 6CH INPUT è in riproduzione.
  - ④ quando una sorgente di segnale Dolby Digital KARAOKE è in riproduzione.
  - ⑤ quando quest'unità è spenta e la modalità di ingresso del segnale viene riportata su AUTO.
  - ⑥ quando si usano cuffie.

## ■ CINEMA DSP virtuale

Col modo CINEMA DSP virtuale è possibile godere di tutti i programmi DSP senza i diffusori posteriori. Esso crea dei diffusori virtuali per riprodurre un campo sonoro naturale.

Il processamento del campo sonoro viene portato nel modo CINEMA DSP virtuale a seconda del programma DSP selezionato impostando "1C REAR L/R SP" di SET MENU su NONE.

### Nota

- Questa unità non passa al modo CINEMA DSP virtuale anche se "1C REAR L/R SP" viene impostato su NONE nei seguenti casi:
  - quando si seleziona il programma 6ch Stereo, DOLBY DIGITAL Normal, Pro Logic Normal, Pro Logic II, DTS Normal o Neo: 6;
  - quando l'effetto sonoro viene disattivato;
  - quando 6CH INPUT viene selezionato come fonte di ingresso;
  - quando segnali digitali di campionamento da 96-kHz vengono inviati a questa unità;
  - quando si utilizza il tono di prova; oppure
  - quando si collegano le cuffie.

## ■ SILENT CINEMA DSP

Con SILENT CINEMA DSP è possibile godere di un potente campo sonoro come con dei veri diffusori. È possibile ascoltare in SILENT CINEMA DSP collegando le cuffie alla presa PHONES quando il processore di campo sonoro digitale è attivato. Tutti i programmi DSP possono essere goduti anche con le cuffie. L'indicatore "SILENT" si illumina sul display del pannello anteriore. (Se l'effetto sonoro è disattivato, è possibile udire la fonte con una normale riproduzione stereo).

### Nota

- Nei seguenti casi, quest'unità non si porta nella modalità SILENT CINEMA DSP anche se gli effetti sonori sono attivati:
  - se 6CH INPUT viene scelto come sorgente di segnale in ingresso
  - se si riceve segnale di frequenza di campionamento oltre i 48 kHz

## ■ Normale riproduzione stereo

**Premere STEREO/EFFECT per disattivare l'effetto sonoro ed ottenere una normale riproduzione stereo.**

Premere nuovamente STEREO/EFFECT per riattivare l'effetto sonoro.

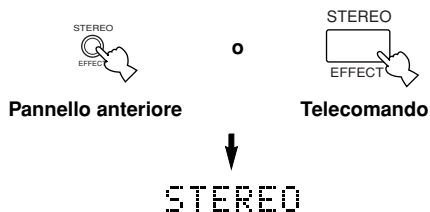

### Note

- Se "1B MAIN SP" del menu SET MENU viene impostato su "SMALL" e "1E LFE/BASS OUT" viene impostato su "SWFR" o "1E LFE/BASS OUT" viene impostato su "BOTH", i segnali LFE vengono emessi dal subwoofer.
- Se si disattiva l'effetto sonoro mentre viene emesso un segnale Dolby Digital o DTS, la gamma dinamica del segnale viene compressa automaticamente ed i suoni dei canali dei diffusori centrale e posteriori vengono missati ed emessi dai diffusori principali.
- Il volume può essere consistentemente ridotto quando si disattiva l'effetto sonoro oppure se si imposta "11 D-RANGE" di SET MENU su MIN. In questo caso disattivare l'effetto sonoro.

## ■ Visualizzazione di informazioni sulla fonte in ingresso

È possibile visualizzare informazioni come il tipo, il formato e la frequenza di campionamento del segnale ricevuto dal componente collegato a quest'unità durante la riproduzione stereo.

(Durante la riproduzione stereo)

**1** Premere AMP per selezionare il modo AMP.

**2** Premere  $\vee/\wedge$  per visualizzare le informazioni sul segnale di ingresso.

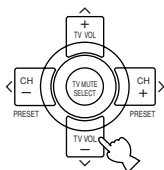

# PROCESSAMENTO CAMPO SONORO DIGITALE (DSP)

## Comprensione dei campi sonori



Un campo sonoro viene definito come “le caratteristiche riflessioni del suono in uno spazio particolare”. In sale per concerti o altri ambienti musicali è possibile udire delle riflessioni e del riverbero oltre al suono diretto prodotto dagli artisti. Le differenze tra riflessioni e riverbero presenti in diversi ambienti musicali sono ciò che fornisce a ciascun ambiente la propria qualità sonora speciale e ben riconoscibile.

YAMAHA ha inviato gruppi di ingegneri del suono in tutto il mondo per misurare le riflessioni sonore di famose sale da concerto e di vari ambienti musicali e raccogliere informazioni dettagliate sui campi sonori come direzione, potenza, gamma e tempo di ritardo di tali riflessioni. Questa enorme quantità di dati è stata quindi memorizzata nei chip ROM di questa unità.

## Programmi DSP Hi-Fi

Per ricreare il campo sonoro di una sala per concerti o di un teatro operistico è necessario localizzare le fonti sonore virtuali della propria stanza di ascolto. Il tradizionale sistema stereo con soli due diffusori non è in grado di ricreare campi sonori realistici. Il DSP di YAMAHA necessita di quattro diffusori di effetto per ricreare campi sonori basati sui dati dei campi sonori misurati. Il processore controlla la potenza ed il tempo di ritardo dei segnali emessi dai quattro diffusori di effetto per localizzare le fonti sonore virtuali in un circolo completo attorno all'ascoltatore.

## CINEMA-DSP

Nei film si intende che il dialogo sia sullo schermo, gli effetti sonori un po' più indietro, la musica ancora più indietro ed il suono di circondamento attorno all'ascoltatore. Naturalmente tutti questi suoni devono essere sincronizzati con le immagini sullo schermo.

CINEMA-DSP è una versione aggiornata di DSP YAMAHA disegnata specialmente per le colonne sonore dei film. CINEMA-DSP integra le tecnologie dei suoni di circondamento DTS, Dolby Digital e Dolby Pro Logic con programmi di campo sonoro DSP YAMAHA che forniscono il campo sonoro di circondamento. Esso crea nella vostra stanza di ascolto il più completo ambiente acustico al momento disponibile. Nei campi sonori CINEMA-DSP, l'esclusivo processamento DSP di YAMAHA viene applicato ai canali principali sinistro e destro ed al canale centrale in modo che l'ascoltatore possa godere di dialoghi realistici, di profondità sonora, esso recrea le più complete colonne sonore nella stanza di ascolto di transizioni graduali tra le fonti sonore e di un campo sonoro di circondamento che arriva oltre lo schermo.

Quando un segnale DTS o Dolby Digital viene rilevato, il processore di campo sonoro CINEMA-DSP sceglie automaticamente il programma di campo sonoro più indicato per tale segnale.



## Modalità di decodifica diretta (STRAIGHT DECODE)

Quest'unità possiede vari e precisi decodificatori;

- quello Dolby Digital/DTS per la riproduzione multicanale del suono originale
- quello Dolby Digital EX/DTS ES per la riproduzione con un canale centrale posteriore addizionale
- quello Dolby Pro Logic/Pro Logic II/DTS Neo:6 per la riproduzione multicanale di sorgenti a due canali

Scegliere una qualsiasi delle modalità STRAIGHT DECODE nel Programma 10 (salvo nel sottoprogramma "Enhanced") per poter fare uso di uno di questi decodificatori e riprodurre il suono originale senza alcuna aggiunta di effetti. In questo caso, nessun effetto DSP viene applicato e l'indicatore DSP si spegne.

## Effetti di campo sonoro

Le colonne sonore a 6 canali dei film a 70 mm producono una precisa localizzazione del campo sonoro ed un suono ricco e vibrante senza utilizzare il processamento a matrice. I programmi MOVIE THEATER di questa unità forniscono suoni e localizzazione del suono della stessa qualità delle colonne sonore a 6 canali. Il decodificatore incorporato Dolby Digital o DTS porta il suono di qualità professionale disegnato per i teatri nelle case. Con i programmi MOVIE THEATER di questa unità è possibile ricreare un suono dinamico che fornisce la sensazione di un teatro cinematografico nella stanza di ascolto utilizzando la tecnologia Dolby Digital o DTS.

### ■ Dolby Digital/DTS + Effetto di campo sonoro DSP

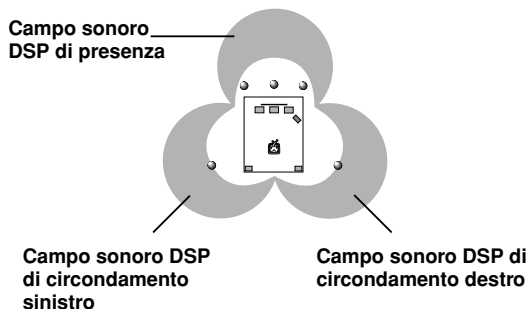

Questi programmi utilizzano il processamento DSP a tre campi di YAMAHA su ciascuno dei segnali Dolby Digital o DTS per i canali centrale, di circondamento sinistro e di circondamento destro. Questo processamento permette a questa unità di riprodurre l'immenso campo sonoro e l'espressione di circondamento di un teatro fornito di Dolby Digital o di DTS senza sacrificare la chiara separazione di tutti i canali.

### ■ Dolby Digital EX/DTS ES + Effetto di campo sonoro DSP

Questi programmi forniscono la massima esperienza di spaziosi effetti di circondamento dato che viene aggiunto un campo sonoro DSP posteriore centrale creato col canale centrale posteriore.

### ■ Dolby Pro Logic + Effetto di campo sonoro DSP

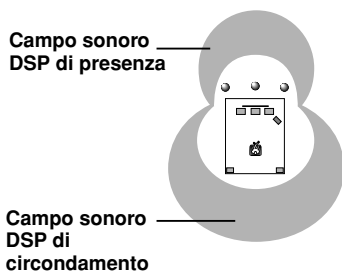

La maggior parte dei film possiedono informazioni sul suono a 4 canali (sinistro, centrale, destro e circondamento) codificate col processamento a matrice Dolby Surround e memorizzate sulle piste sinistra e destra. Questi segnali vengono processati del decodificatore Dolby Pro Logic. I programmi MOVIE THEATER sono disegnati per ricreare la spaziosità e le delicate sfumature del suono che tendono ad essere perse nei processi di codifica e decodifica.

### ■ Dolby Pro Logic II /DTS Neo: 6

Le modalità Dolby Pro Logic II e DTS Neo: 6 che quest'unità possiede decodificano software Dolby Surround a due canali in cinque o sei canali a tutta gamma. Essi forniscono anche due modi: MOVIE/CINEMA per i film e MUSIC per fonti a 2 canali.



## Caratteristiche dei programmi DSP

L'elenco seguente fornisce una breve descrizione dei campi sonori prodotti da ciascuno dei programmi DSP. Ricordare che la gran parte di questi campi sono precise ricostruzioni digitali di ambienti acustici reali.

Modalità	Tipo di sorgente	No.	Programma	Sottoprogramma	Caratteristiche
HI-FI DSP	Per sorgenti musicali	1	CONCERT HALL	—	Una grande sala da concerti rotonda con un ricco effetto di circondamento. Riflessioni pronunciate da tutte le direzioni enfatizzano l'estensione dei suoni. Il campo sonoro possiede molta presenza e la poltrona virtuale si trova vicino al centro e prossima al palcoscenico.
		2	CHURCH	—	Questo programma ricrea l'ambiente acustico di una grande chiesa con una grande cupola e colonne su ciascun lato. Il ritardo del riverbero è molto lungo mentre le riflessioni sono più piccole che con altri programmi.
		3	JAZZ CLUB	—	Questo è il campo sonoro davanti al palcoscenico del "The Bottom Line", un famoso gruppo jazz di New York. Il locale può contenere 300 persone a sedere a sinistra e a destra in un campo sonoro che offre un suono realistico e vibrante.
		4	ROCK CONCERT	—	Il programma ideale per musica rock vivace e dinamica. I dati per questo programma sono stati registrati nel club rock più "caldo" di Los Angeles. La poltrona virtuale dell'ascoltatore si trova nella zona centrale-sinistra della sala.
		5	ENTERTAINMENT	Disco	Questo programma ricrea l'ambiente acustico di una vivace discoteca nel centro di una grande città. Il suono è denso e molto concentrato. Il programma è anche caratterizzato da un suono "immediato" di grande energia.
CINEMA DSP	Per sorgenti audio/video			6ch Stereo	L'uso di questo programma aumenta la gamma di posizioni di ascolto. Questo è un campo sonoro adatto per la musica di sfondo durante i party.
		5	ENTERTAINMENT	Game	Questo programma aggiunge una profonda sensazione spaziale ai suoni dei videogiochi.
		6	MUSIC VIDEO	—	Questo programma produce un'atmosfera eccitante e riproduce l'atmosfera di un concerto jazz o rock dal vivo.
		7	TV THEATER	Mono Movie	Questo programma viene fornito per la riproduzione di fonti video mono (come vecchi film). Il programma produce la quantità ottimale di riverbero per creare la profondità del suono utilizzando solo il campo sonoro di presenza.
			Variety/Sports	Nonostante il campo sonoro di presenza sia relativamente stretto, il campo sonoro di circondamento crea l'ambiente acustico di una sala da concerto. Con questo programma si possono guardare programmi di notizie, varietà, musica o sportivi.	

Modalità	Tipo di sorgente	No.	Programma	Sottoprogramma	Caratteristiche		
CINEMA DSP	Per film	8	MOVIE THEATER 1	Spectacle	Questo programma crea il campo sonoro estremamente ampio di un teatro per film a 70 mm. Esso riproduce con precisione il suono della fonte in tutti i suoi dettagli rendendo sia il video che il campo sonoro incredibilmente reali. Questo programma è l'ideale per qualsiasi tipo di fonte video codificata con Dolby Surround, Dolby Digital o DTS (produzione di film in scala particolarmente grande).		
				Sci-Fi	Questo programma riproduce con chiarezza sia i dialoghi che gli effetti sonori delle ultime forme di film di fantascienza creando così un vasto spazio cinematografico nel silenzio. E' possibile godere film di fantascienza in un campo sonoro di spazio virtuale che include software codificato con Dolby Surround, Dolby Digital e DTS che impiegano le tecniche più avanzate.		
		9	MOVIE THEATER 2	Adventure	Questo programma è l'ideale per riprodurre con precisione il suono dei film a 70 mm e film con colonna sonora multicanale più recenti. Il campo sonoro viene reso simile a quello dei teatri più recenti e perciò il riverbero del campo sonoro stesso viene ridotto il più possibile.		
				General	Questo programma serve per la riproduzione del suono di film a 70 mm e di film con colonna sonora multicanale ed è caratterizzato da un campo sonoro morbido ed esteso. Il campo sonoro di presenza è relativamente stretto. Esso si stende spazialmente tutto intorno e verso lo schermo limitando l'effetto di eco delle conversazioni senza perdere di chiarezza.		
		10	DOLBY DIGITAL	Enhanced	Questo programma simula i sistemi di diffusori di circondamento dei teatri per film a 35 mm. La decodifica Dolby Pro Logic, Dolby Digital o DTS ed il processamento di campo sonoro digitale creano effetti precisi senza alterare l'orientamento originale del suono. Gli effetti di circondamento prodotti da questo campo sonoro si avvolgono attorno allo spettatore in modo naturale, dal retro a sinistra e a destra, e verso lo schermo.		
			DTS DIGITAL SUR	Enhanced			
			PRO LOGIC	Enhanced			
		STRAIGHT DECODE		10	DOLBY DIGITAL	Normal	Il decodificatore incorporato riproduce con precisione i suoni e gli effetti di varie sorgenti. Il processo di decodifica, molto efficiente, migliora la diafonia e la separazione dei canali, rendendo il posizionamento dei suoni più naturale e preciso. In questo programma, non viene applicato alcun effetto DSP.
					DTS DIGITAL SUR	Normal	
				PRO LOGIC	Normal	Per riprodurre sorgenti a due canali decodificandole in più canali in ciascuna delle modalità di decodifica.	
Movie							
Music							
Cinema							
DTS Neo:6	Music						

**Tabella nomi programmi per ciascun formato in ingresso**

No.	Ingresso Programma	Due canali stereo	DOLBY DIGITAL		DTS	
			Decodificatore Dolby Digital EX: inattivo (Off)	Decodificatore Dolby Digital EX: attivo (On)	Decodificatore DTS ES: inattivo (Off)	Decodificatore DTS ES: attivo (On)
8	MOVIE THEATER 1	70 mm Spectacle	DGTL Spectacle	Spectacle EX	DTS Spectacle	Spectacle ES
		70 mm Sci-Fi	DGTL Sci-Fi	Sci-Fi EX	DTS Sci-Fi	Sci-Fi ES
9	MOVIE THEATER 2	70 mm Adventure	DGTL Adventure	Adventure EX	DTS Adventure	Adventure ES
		70 mm General	DGTL General	General EX	DTS General	General ES
10	DOLBY DIGITAL	—	Normal	Dolby D EX	—	—
		—	Enhanced	EX Enhanced	—	—
	DTS DGTL SUR	—	—	—	Normal	ES Matrix 6.1*1 ES Dscrt 6.1*2
		—	—	—	Enhanced	Enhanced ES
	PRO LOGIC	Normal	—	—	—	—
		Enhanced	—	—	—	—
	PRO LOGIC II	Movie	—	—	—	—
		Music	—	—	—	—
	DTS Neo: 6	Cinema	—	—	—	—
		Music	—	—	—	—

\*1 significa che il decodificatore DTS ES Matrix è attivo.

\*2 significa che il decodificatore DTS ES Discrete è attivo.



- Se un segnale Dolby Digital o DTS è presente in ingresso quando il modo di ingresso è impostato su AUTO, il programma DSP viene commutato automaticamente sul campo sonoro di riproduzione Dolby Digital o DTS.
- Se software Dolby Digital Surround EX o DTS ES viene riprodotto quando AUTO viene selezionato premendo il pulsante EX/ES sul telecomando, il decodificatore Dolby Digital EX o DTS ES viene attivato automaticamente e quindi viene selezionato il programma DSP corrispondente.
- Il pulsante EX/ES sul telecomando può essere utilizzato per riprodurre fonti Dolby Digital o DTS 5.1 col diffusore posteriore centrale. In questo caso il nome del programma cambia nel nome corrispondente per 6,1 canali.
- Quando si riproduce una fonte a 6,1 canali con EX/ES sul telecomando disattivato, il nome del programma cambia nel nome corrispondente per 5,1 canali.

**Nota**

- A parte nel modo Enhanced, l'indicatore "  " non si illumina quando si seleziona il programma No. 10.

# SINTONIZZAZIONE

## Sintonizzazione automatica e manuale

Vi sono due metodi di sintonizzazione: automatico e manuale. La sintonizzazione automatica è efficace quando i segnali delle stazioni sono potenti e non vi sono interferenze.

### Sintonizzazione automatica

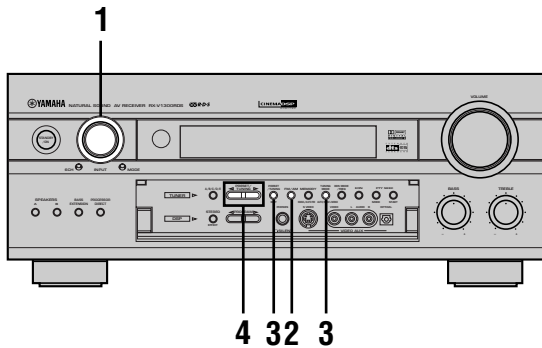

**1** Girare INPUT o premere il pulsante TUNER del telecomando per scegliere la sorgente di ingresso TUNER.

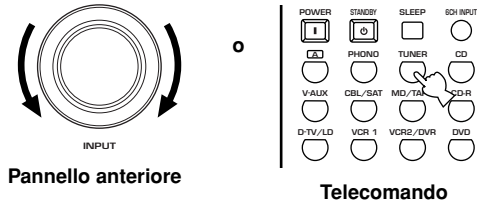

**2** Premere FM/AM per selezionare la banda di ricezione.

L'indicazione "FM" o "AM" appare sul display del pannello anteriore.



**3** Premere TUNING MODE (AUTO/MAN'L MONO) in modo che l'indicatore "AUTO" si illumini sul display del pannello anteriore.



Se i due punti (:) appaiono sul display del pannello anteriore vicino all'indicazione della banda, premere PRESET/TUNING (EDIT) per farli spegnere.

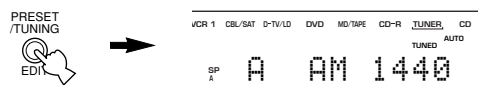

**4** Premere una volta PRESET/TUNING </> per iniziare la sintonizzazione automatica.

Premere > per sintonizzarsi su una frequenza più alta oppure premere < per sintonizzarsi su una frequenza più bassa. Premere nuovamente lo stesso pulsante se la ricerca non si interrompe sulla stazione desiderata.

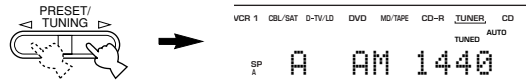

Quando ci si è sintonizzati su una stazione, l'indicatore "TUNED" si illumina e la frequenza della stazione ricevuta viene indicata sul display del pannello anteriore.



- Utilizzare il metodo di sintonizzazione manuale se la ricerca non si interrompe sulla stazione desiderata a causa di un segnale debole.

### Sintonizzazione manuale

Se il segnale della stazione desiderata è debole, sarà necessario sintonizzarlo manualmente.

**1** Selezionare TUNER e la banda di ricezione seguendo le fasi 1 e 2 di "Sintonizzazione automatica" a sinistra.

**2** Premere TUNING MODE (AUTO/MAN'L MONO) in modo che l'indicatore "AUTO" sul display del pannello anteriore si spenga.



Se i due punti (:) appaiono sul display del pannello anteriore vicino all'indicazione della banda, premere PRESET/TUNING (EDIT) per farli spegnere.

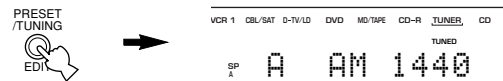

**3** Premere PRESET/TUNING </> per sintonizzare manualmente la stazione desiderata.

Tenere premuto il pulsante per continuare la ricerca per la sintonizzazione.

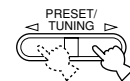

- La sintonizzazione manuale di una stazione FM cambia automaticamente il modo di ricezione in manuale per migliorare la qualità del segnale.

## Preselezione di stazioni

### ■ Preselezione automatica stazioni (per stazioni FM)

Per memorizzare le stazioni è possibile utilizzare la caratteristica di preselezione automatica. Questa funzione permette a questa unità di sintonizzarsi automaticamente su stazioni FM con segnale potente e di memorizzare fino a 40 (8 stazioni x 5 gruppi) stazioni in ordine. Questa caratteristica permette di sintonizzare con facilità una qualsiasi stazione preselezionata selezionando il numero di preselezione della stazione (vedi pag. 41).

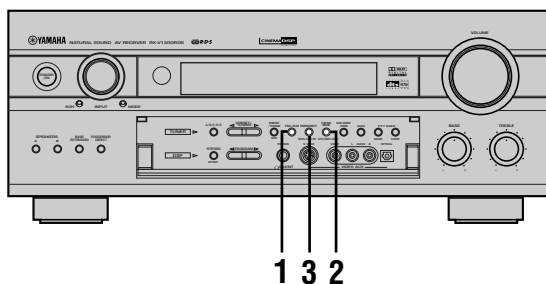

#### 1 Premere FM/AM per selezionare la banda FM.



#### 2 Premere TUNING MODE (AUTO/MAN'L MONO) in modo che l'indicatore "AUTO" si illumini sul display del pannello anteriore.



#### 3 Tenere premuto MEMORY (MAN'L/AUTO FM) per più di 3 secondi.

Il numero della preselezione e gli indicatori "MEMORY" e "AUTO" lampeggiano. Quindi, dopo circa 5 secondi, la sintonizzazione automatica di preselezioni inizia dalla frequenza correntemente visualizzata verso le frequenze più alte.

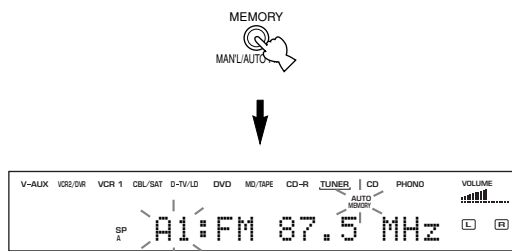

Quando la sintonizzazione automatica di preselezioni è terminata, il display del pannello anteriore indica la frequenza dell'ultima stazione preselezionata.

#### Note

- I dati di qualsiasi stazione memorizzata in un numero di preselezione vengono cancellati quando si memorizza una nuova stazione in tale numero.
- Quando i dati di una stazione vengono memorizzati in un numero di preselezione, vengono memorizzate anche la frequenza e la banda.
- Una stazione preselezionata può essere sostituita manualmente con un'altra stazione AM o FM semplicemente seguendo la procedura descritta in "Scambio di stazioni preselezionate" a pagina 41.
- Se il numero delle stazioni ricevuto non raggiunge E8, la sintonizzazione automatica delle preselezioni si è fermata automaticamente dopo aver ricercato tutte le stazioni.
- Solo le stazioni FM con un segnale di potenza sufficiente vengono memorizzate dalla sintonizzazione automatica di preselezioni. Se il segnale della stazione che si desidera memorizzare fosse debole, sintonizzarsi manualmente ed eseguire la memorizzazione seguendo la procedura descritta in "Preselezione manuale delle stazioni" a pagina 40.

### ■ Opzioni della sintonizzazione automatica di preselezioni

E' possibile selezionare il numero di preselezione da cui questa unità inizia a memorizzare le stazioni e/o iniziare la sintonizzazione verso le frequenze più basse.

1. Ripetere le fasi 1 e 2 di "Preselezione automatica stazioni" qui a sinistra.
2. Dopo aver premuto il pulsante MEMORY (MAN'L/AUTO FM) per circa tre secondi, premere il pulsante A/B/C/D/E e quindi PRESET TUNING </> per scegliere il numero di preselezione sotto il quale viene preselezionata la prima stazione. La preselezione automatica si ferma quando delle stazioni sono state preselezionate in tutte le memorie sino a quella E8.
3. Premere PRESET/TUNING (EDIT) per far sparire i due punti (: ) e quindi premere PRESET/TUNING </> per iniziare la sintonizzazione verso le frequenze più basse.

#### Memoria tampone

Il circuito della memoria tampone evita che i dati memorizzati vengano perduti anche se l'unità viene portata nel modo di standby, il cavo di alimentazione viene scollegato dalla presa CA o l'alimentazione viene momentaneamente interrotta a causa di un'interruzione di corrente. Se l'alimentazione viene interrotta per più di una settimana, comunque, le stazioni preselezionate potrebbero cancellarsi. In tale caso memorizzare nuovamente le stazioni utilizzando i metodi di preselezione delle stazioni.

## ■ Preselezione manuale delle stazioni

E' anche possibile memorizzare fino a 40 stazioni (8 stazioni per 5 gruppi) manualmente.

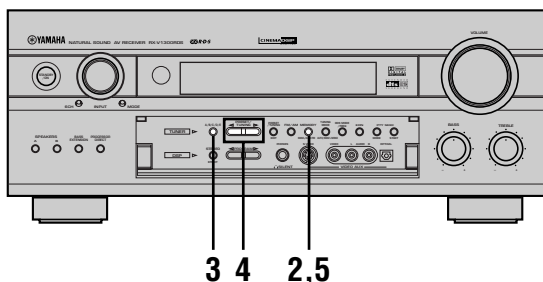

### 1 Sintonizzare una stazione.

Vedere pagina 38 per le istruzioni sulla sintonizzazione.



Quando ci si sintonizza su una stazione, il display del pannello anteriore indica la sua frequenza.

### 2 Premere MEMORY (MAN'L/AUTO FM).

L'indicatore "MEMORY" lampeggia per circa 5 secondi.

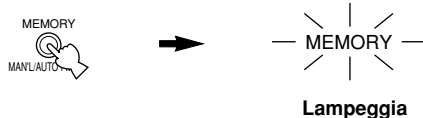

### 3 Premere ripetutamente A/B/C/D/E per selezionare un gruppo di stazioni preselezionate (da A a E) mentre l'indicatore "MEMORY" sta lampeggiando.

La lettera del gruppo appare e quindi accertarsi che i due punti (:) appaiano sul display del pannello anteriore vicino all'indicazione della banda.

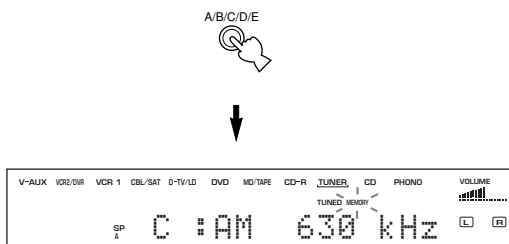

### 4 Premere PRESET/TUNING </> per selezionare il numero di una stazione preselezionata (da 1 a 8) mentre l'indicatore "MEMORY" lampeggia

Premere > per selezionare un numero di preselezione più alto. Premere < per selezionare un numero di preselezione più basso.

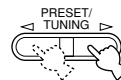

### 5 Premere MEMORY (MAN'L/AUTO FM) sul pannello anteriore mentre l'indicatore "MEMORY" sta lampeggiando.

La banda e la frequenza della stazione appaiono sul display del pannello anteriore col gruppo e numero di preselezione selezionati.



Indica che la stazione visualizzata è stata memorizzata come C3.

### 6 Ripetere le fasi da 1 a 5 per memorizzare altre stazioni.

#### Note

- I dati di qualsiasi stazione memorizzata in un numero di preselezione vengono cancellati quando si memorizza una nuova stazione in tale numero.
- Il modo di ricezione (stereo o mono) viene memorizzato assieme alla frequenza della stazione.

## Sintonizzazione su una stazione preselezionata

E' possibile sintonizzarsi su una qualsiasi stazione semplicemente selezionando il numero di preselezione in cui tale stazione è stata memorizzata.

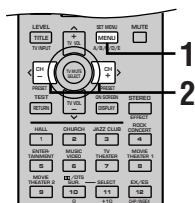
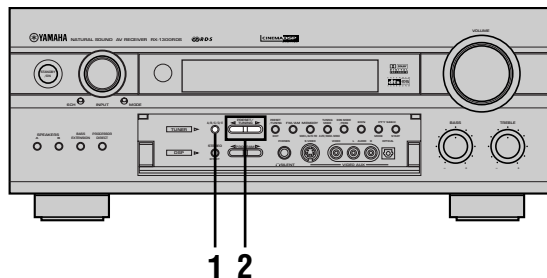

### 1 Premere A/B/C/D/E per selezionare il gruppo di stazioni preselezionate.

La lettera del gruppo appare sul display del pannello anteriore e cambia ogni volta che si preme A/B/C/D/E.



Pannello anteriore



Telecomando

#### Nota

- Se si usa il telecomando, controllare che la modalità "TUNER" sia stata scelta.

### 2 Premere PRESET/TUNING </> (PRESET </> sul telecomando) per selezionare un numero di preselezione (da 1 a 8).

Il gruppo ed il numero della preselezione appaiono sul display del pannello anteriore assieme alla banda e la frequenza della stazione e l'indicatore "TUNED" si illumina.

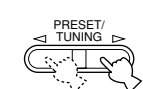

Pannello anteriore

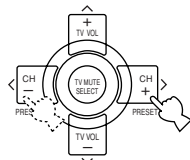

Telecomando

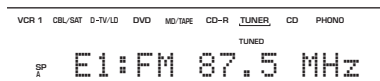

## Scambio di stazioni preselezionate

E' possibile scambiare le assegnazioni di due stazioni preselezionate l'una con l'altra. L'esempio in basso descrive la procedura per scambiare la stazione preselezionata "E1" con "A5".

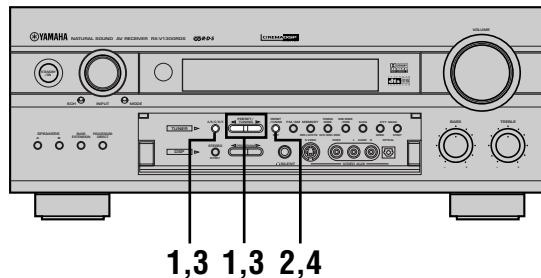

### 1 Sintonizzare la stazione preselezionata "E1" utilizzando A/B/C/D/E e PRESET/TUNING </>. Vedere "Sintonizzazione su una stazione preselezionata" a sinistra.

### 2 Tenere premuto PRESET/TUNING (EDIT) per più di 3 secondi.

"E1" e l'indicatore "MEMORY" lampeggiano sul display del pannello anteriore.



### 3 Sintonizzare la stazione preselezionata "A5" utilizzando A/B/C/D/E e PRESET/TUNING </>. "A5" e l'indicatore "MEMORY" lampeggiano sul display del pannello anteriore.



### 4 Premere nuovamente PRESET/TUNING (EDIT).

Le stazioni memorizzate nelle due assegnazioni sono state scambiate.



Indica che lo scambio delle stazioni è stato completato.

# RICEZIONE DI STAZIONI RDS

RDS (Radio Data System) è un sistema di trasmissione dati in FM utilizzato in molti paesi.

I dati RDS contengono varie informazioni come PS (nome di servizio del programma), PTY (tipo del programma), RT (testo radio), CT (orario orologio), EON (ricerca tipo programma), ecc.. La funzione RDS viene eseguita tra le stazioni della rete.

## Descrizione dei dati RDS

Questa unità è in grado di ricevere dati PS, PTY, RT, CT e EON quando riceve delle stazioni RDS.

### ■ Modo PS (nome di servizio del programma):

Viene visualizzato il nome della trasmissione in corso di ricezione.

### ■ Modo PTY (tipo del programma):

Vi sono 15 tipi di programma per classificare le stazioni RDS.

NEWS	Notiziari
AFFAIRS	Attualità
INFO	Informazioni generali
SPORT	Sport
EDUCATE	Educazione
DRAMA	Teatro
CULTURE	Cultura
SCIENCE	Scienza
VARIED	Varietà
POP M	Musica popolare
ROCK M	Rock
M.O.R. M	Musica middle-of-the-road (musica leggera)
LIGHT M	Classici leggeri
CLASSICS	Classici seri
OTHER M	Altra musica

### ■ Modo RT (testo radio):

Le informazioni sul programma (come il titolo del brano, il nome del cantante, ecc.) della stazione RDS in corso di ricezione vengono visualizzate da un massimo di 64 caratteri alfanumerici inclusa la dièresi. Se altri caratteri vengono utilizzati per i dati RT, essi vengono visualizzati sottolineati da delle barre.

### ■ Modo CT (orario orologio):

L'orario corrente viene visualizzato ed aggiornato ogni minuto. Se i dati vengono accidentalmente interrotti, può apparire l'indicazione "CT WAIT".

### ■ Modo EON (ricerca tipo programma):

Consultare la pagina seguente.

## Per cambiare il modo RDS

Su questa unità sono disponibili quattro modi per la visualizzazione di dati RDS. Quando viene ricevuta una stazione RDS, gli indicatori dei modi PS, PTY, RT e/o CT corrispondenti ai servizi dati RDS forniti dalla stazione si illuminano sul display del pannello anteriore. Premere ripetutamente RDS MODE/FREQ per cambiare il modo di visualizzazione, nell'ordine indicato in basso, tra i dati RDS offerti dalla stazione.

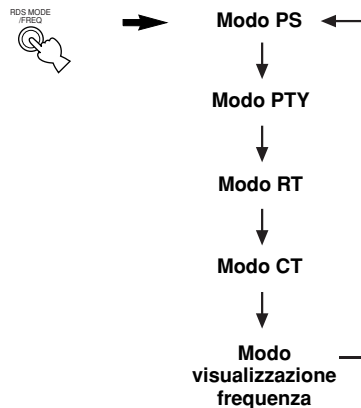

### Note

- Quando viene ricevuta una stazione RDS, non premere RDS MODE/FREQ fino a che uno o più degli indicatori del modo RDS non si illuminano sul display del pannello anteriore. Se si preme il pulsante prima che gli indicatori si illuminino sul display del pannello anteriore, il modo non può essere cambiato. Ciò accade perché questa unità non ha ancora ricevuto tutti i dati RDS della stazione.
- I dati RDS che non vengono offerti dalla stazione non possono essere selezionati.
- Il servizio dati RDS non può essere utilizzato da questa unità se il segnale ricevuto non è sufficientemente potente. In particolare, il modo RT necessita della ricezione di grandi quantità di dati ed è perciò possibile che il modo RT non venga visualizzato anche se vengono visualizzati altri modi RDS (PS, PTY, ecc.).
- In condizioni di ricezione scadente i dati RDS non vengono a volte ricevuti. In questo caso, premere TUNING MODE in modo da spegnere l'indicatore "AUTO" sul display del pannello anteriore. Per quanto questa operazione cambi il modo di ricezione in mono, quando si cambia la visualizzazione nel modo RDS i dati RDS potrebbero essere visualizzati.
- Se la potenza del segnale viene indebolita da interferenze esterne durante la ricezione di una stazione RDS, il servizio dati RDS potrebbe essere interrotto improvvisamente e quindi l'indicazione "... WAIT" appare sul display del pannello anteriore.



## Funzione PTY SEEK

Se si seleziona il tipo di programma desiderato, questa unità ricerca automaticamente tutte le stazioni preselezionate che stanno trasmettendo tale tipo di programma.

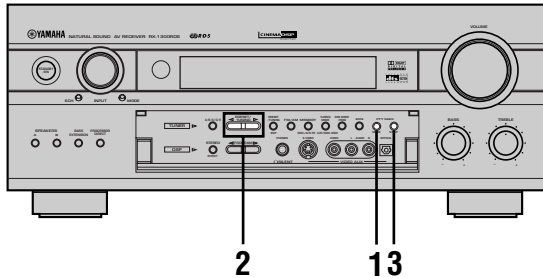

### 1 Premere PTY SEEK MODE per portare questa unità nel modo PTY SEEK.

Il tipo di programma della stazione in corso di ricezione oppure l'indicazione "NEWS" lampeggia sul display del pannello anteriore.

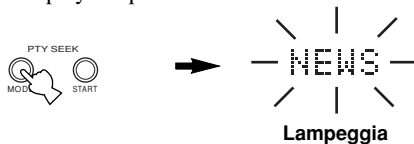

### 2 Premere PRESET/TUNING </> per selezionare il tipo di programma desiderato.

Il tipo di programma desiderato appare sul display del pannello anteriore.



### 3 Premere PTY SEEK START per iniziare la ricerca di tutte le stazioni RDS preselezionate.

Il tipo di programma selezionato lampeggia e l'indicatore "PTY HOLD" si illumina sul display del pannello anteriore durante la ricerca delle stazioni.



- Se viene trovata una stazione che sta trasmettendo il tipo di programma desiderato, l'unità si ferma su tale stazione.
- Se la stazione richiamata non è quella desiderata, premere nuovamente PTY SEEK START. Questa unità inizia la ricerca di un'altra stazione che trasmetta un programma dello stesso tipo.

### ■ Per cancellare questa funzione

Premere due volte PTY SEEK MODE.

## Funzione EON

Questa funzione utilizza il servizio dati EON sulla rete di stazioni RDS. Se si seleziona il tipo di programma desiderato (NEWS, INFO, AFFAIRS o SPORT), questa unità ricerca automaticamente tutte le stazioni RDS preselezionate che trasmetteranno un programma di tale tipo e passa dalla stazione in corso di ricezione alla nuova stazione quando la trasmissione inizia.

### Nota

- Questa funzione può essere utilizzata solo quando viene ricevuta una stazione RDS che offre il servizio dati EON. Durante la ricezione di una tale stazione, l'indicatore "EON" si illumina sul display del pannello anteriore.

### 1 Accertarsi che l'indicatore "EON" si illumini sul display del pannello anteriore.

Se l'indicatore "EON" non si illumina, sintonizzarsi su un'altra stazione in modo che l'indicatore "EON" si illumini.

### 2 Premere ripetutamente EON per selezionare il tipo di programma desiderato (NEWS, INFO, AFFAIRS o SPORT).

Il nome del programma scelto appare sul display del pannello anteriore.



- Se una stazione RDS preselezionata del tipo di programma selezionato inizia a trasmettere, questa unità passa automaticamente dalla stazione in corso di ricezione a tale stazione (l'indicatore EON lampeggia).
- Quando la trasmissione del programma desiderato termina, viene richiamata la stazione ricevuta in precedenza (oppure un altro programma della stessa stazione).

### ■ Per cancellare questa funzione

Premere ripetutamente EON fino a che nessun tipo di programma è illuminato sul display del pannello anteriore.

## REGISTRAZIONE DI BASE

Le regolazioni della registrazione ed altre operazioni vengono eseguite sui componenti di registrazione. Vedere le istruzioni per l'uso di tali componenti.

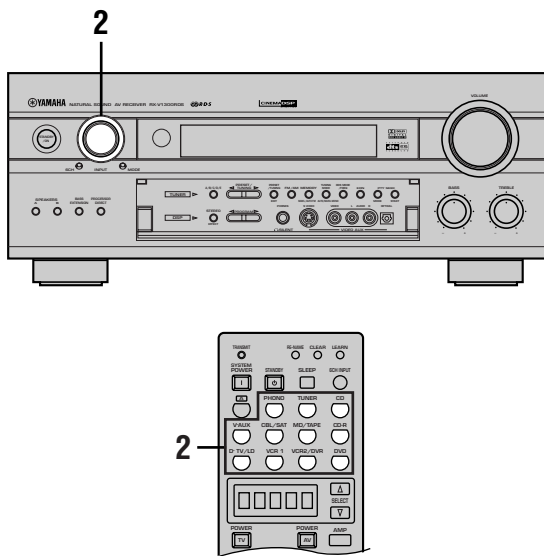

**1** Attivare l'alimentazione di questa unità e di tutti i componenti collegati.

**2** Selezionare il componente fonte da cui si desidera registrare.

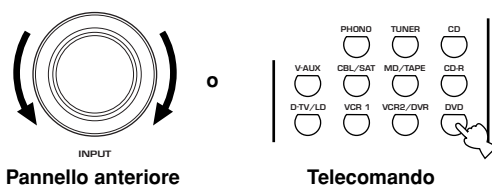

**3** Avviare la riproduzione (oppure selezionare una stazione) del componente fonte.

**4** Avviare la registrazione sul componente di registrazione.

### Note

- Eseguire una registrazione di prova prima di eseguire la registrazione reale.
- Quando questa unità si trova nel modo di standby, la registrazione tra i componenti collegati non è possibile.
- L'impostazione di BASS, TREBLE, BASS EXTENSION, VOLUME, "3 L/R BALANCE di SET MENU e di programmi DSP non influenza il materiale registrato.
- Una fonte collegata alle prese 6CH INPUT di questa unità non può essere registrata.
- I segnali S-video e video composti passano in modo indipendente attraverso i circuiti video di questa unità. Perciò, quando si registrano o si doppiano dei segnali video, se il componente video fonte è collegato in modo da fornire solo un segnale S-video (o video composto), è possibile registrare solo un segnale S-video (o video composto) sul proprio VCR.
- Una data fonte in ingresso non viene emessa sullo stesso canale REC OUT. (Per esempio, il segnale in ingresso su VCR 1 IN non viene emesso da VCR 1 OUT.)
- Controllare le leggi sui diritti d'autore del proprio paese per registrare dischi, CD, radio, ecc.. La registrazione di materiale protetto potrebbe essere vietata dalle leggi in riguardo.

### ■ Considerazioni speciali per la registrazione di software DTS

Il segnale DTS è un flusso di segnali digitali. Se si registra digitalmente un segnale DTS si ottiene solo del rumore. Perciò, se si desidera utilizzare questa unità per la registrazione di fonti che possiedono segnali DTS, sono necessarie le seguenti considerazioni e regolazioni.

Per LD, DVD e CD codificati con segnali DTS, se il lettore è compatibile col formato DTS, seguire le istruzioni per l'uso del componente per eseguire le impostazioni in modo che il lettore produca un segnale analogico.

### ■ Riproduzione/registrazione col timer

Questa unità è in grado di eseguire riproduzioni e registrazioni in combinazione con un timer esterno (non in dotazione). Vedere le istruzioni per l'uso del componente e del timer da utilizzare.

### Note

- I dati memorizzati, come la fonte in ingresso, influenzano la riproduzione o registrazione col timer.
- Se non si desidera l'emissione di alcun suono durante la registrazione col timer, abbassare il volume.

### Memoria tampone

Il circuito della memoria tampone evita che i dati memorizzati (fonte in ingresso, livello volume, impostazioni di SET MENU e così via) vengano perduti anche se l'unità viene portata nel modo di standby (scollegata dalla presa CA). Se il timer rimane disattivato per più di una settimana, comunque, i dati memorizzati vengono perduti.

# CARATTERISTICHE DEL TELECOMANDO

Il telecomando è in grado di comandare altri componenti A/V di YAMAHA o di altri fabbricanti oltre a questa unità. Per controllare tali componenti è necessario impostare il telecomando con i codici del fabbricante.

Questo telecomando possiede anche una sofisticata caratteristica di apprendimento. La caratteristica di apprendimento permette al telecomando di acquisire delle funzioni dai telecomandi di altri componenti del sistema (o di altri apparecchi domestici) forniti di un ricevitore di telecomando a infrarossi. Questa caratteristica rende possibile ridurre il numero dei telecomandi necessari.

### Note

- Per la distanza di funzionamento del telecomando e annotazioni sulle batterie vedi le pagine 3 e 7.
- Per il nome e la funzione di ciascuna parte e pulsante vedi le pagine 6 e 7.

## Area di controllo

### ■ Area di controllo di questa unità

L'area di controllo di questa unità è l'area ombreggiata indicata in basso. Per controllare quest'unità, premere il pulsante AMP per impostare la modalità AMP. Controllare poi che l'indicazione "AMP" sia visualizzata dal display del telecomando.

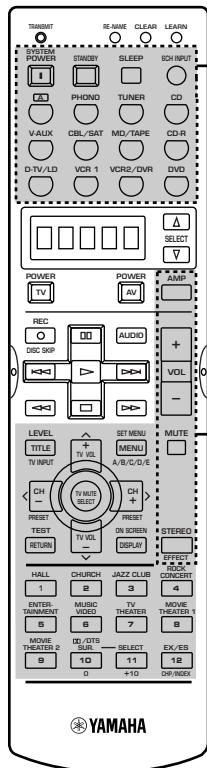

I pulsanti nelle linee punteggiate funzionano in qualsiasi modo.

### ■ Area di controllo per ciascun componente

L'area di controllo del componente è l'area ombreggiata indicata in basso. Ciascun componente possiede funzioni diverse per i pulsanti di funzionamento dell'area di controllo del componente. Il componente selezionato premendo un pulsante di selezione di ingresso oppure SELECT  $\Delta/\nabla$  può essere controllato e la finestrella di visualizzazione indica il nome corrispondente al componente da utilizzare.

Il pulsante  $\Delta/\nabla$  ed i pulsanti di selezione di ingresso commutano l'area di controllo per ciascun componente.  
\* Il pulsante  $\Delta/\nabla$  può controllare un altro componente (non necessariamente collegato a quest'unità) senza che si debba cambiare la sorgente di segnale in ingresso scelta per quest'unità. L'impostazione di fabbrica è lettore LD YAMAHA.

SELECT  $\Delta/\nabla$  commuta l'area di controllo per un altro componente indipendentemente dall'ingresso selezionato con un pulsante di selezione di ingresso. La finestrella di visualizzazione fornisce una delle indicazioni seguenti: (quando si preme  $\nabla$ , nell'ordine inverso quando si preme  $\Delta$ ) (A), PHONO, TUNER, CD, V-AUX, CBSAT, MD, CD-R, TV-LD, VCR 1, VCR 2, DVD.

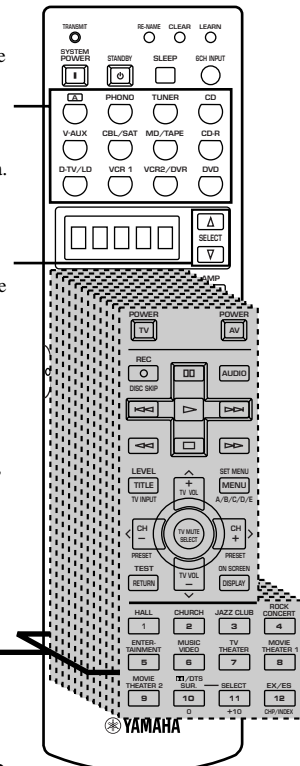

### Area controllo componente

Vi sono 12 aree di controllo dei componenti. E' possibile impostare il codice di fabbricante e programmare le funzioni di altri telecomandi in ciascuna area. Vedi le pagine da 51 a 55.

FUNZIONAMENTO AVANZATO

Italiano

## Impostazione del codice del fabbricante

E' possibile controllare altri componenti impostando il codice del fabbricante. E' possibile impostare un codice per ciascuna area di controllo dei componenti.

La tabella seguente indica i componenti impostati in fabbrica (Archivio: categoria componente) ed il codice del fabbricante per ciascuna area.

Area ingresso	Categoria componente (Archivio)	Fabbricante
A	LD	Yamaha
PHONO	TV	-
TUNER	TUNER	Yamaha
CD	CD	Yamaha
V-AUX	VCR	-
CBL/SAT	CABLE	-
MD/TAPE	MD	Yamaha
CD-R	CD-R	Yamaha
D-TV/LD	TV	-
VCR 1	VCR	-
VCR 2/DVR	VCR	-
DVD	DVD	Yamaha

### Nota

- Il vostro componente Yamaha potrebbe non essere controllabile anche se il codice di fabbricante Yamaha è stato impostato inizialmente come descritto qui sopra. In tal caso, provare un altro dei codici del fabbricante Yamaha.

**1** Premere un pulsante di selezione di ingresso oppure **[A]** per selezionare il componente che si desidera impostare.

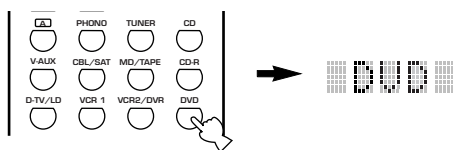

**2** Tenere premuto LEARN per circa 3 secondi utilizzando una penna a sfera o un oggetto simile.

L'indicazione "SETUP" ed il nome del componente selezionato appaiono alternatamente nella finestra di visualizzazione.

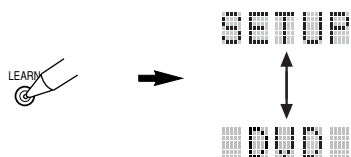

### Note

- Premere LEARN per almeno 3 secondi altrimenti viene avviato il processo di apprendimento.
- Se non si preme alcun pulsante per 30 secondi nella fase 3, il processo di impostazione viene cancellato. Se ciò dovesse accadere, ricominciare dalla fase 2.

**3** Premere **^ / v** per selezionare il nome del fabbricante del componente.

Nella finestra di visualizzazione è possibile trovare i nomi della gran parte dei fabbricanti audio-video in ordine alfabetico

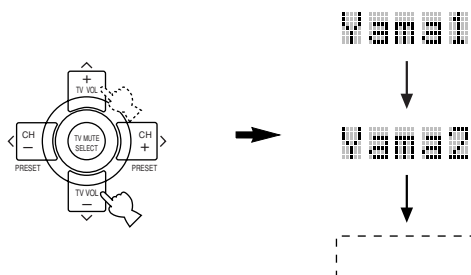

Se si desidera cambiare archivio (categoria componente), premere **< / >**. E' possibile impostare un componente diverso da quello del nome del selettore di ingresso.

Scelte archivio: L:DVD, L:LD, L:CD, L:CD-R, L:MD, L:TAP, L:TUN, L:AMP\*, L:TV, L:CAB, L:DBS, L:SAT, L:VCR

(soli modelli per gli USA, il Canada e l'Australia)

\*L:AMP (AMP Library)

AMP Library ha due codici: YPC (codice di controllo di quest'unità) e ZONE 2.

**4** Premere uno dei pulsanti ombreggiati in basso e controllare se funziona per il componente impostato.

Se funziona, l'impostazione del codice del fabbricante è stata eseguita correttamente. Se il fabbricante del componente possiede più di un codice, provarli tutti fino a trovare quello giusto controllando se funziona seguendo quanto indicato nella fase 4.

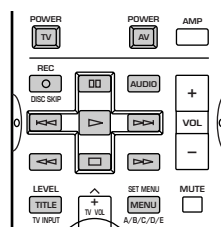

- Se si desidera impostare subito un altro codice del fabbricante per un altro componente, premere TV MUTE/SELECT e ripetere le fasi 1, 3 e 4.

**5** Premere nuovamente LEARN per uscire dal modo di impostazione.**Note**

- Il telecomando in dotazione non ha in memoria tutti i codici di fabbricante esistenti per tutte le unità audio/video in commercio, ivi compresi i componenti Yamaha. Potrebbe quindi non essere in grado di controllare una delle vostre unità. In tal caso, fare ricorso alla caratteristica di apprendimento Learn (vedi pag. 48) o usare il telecomando originale del componente.
- Se si è già programmata una funzione di telecomando per un pulsante, la funzione appresa ha la priorità sulla funzione di impostazione del codice del fabbricante.
- L'indicazione "ERROR" appare nella finestrella di visualizzazione quando si premono pulsanti diversi da quelli indicati in ciascuna fase oppure quando si premono più pulsanti in una volta.

## Caratteristica di apprendimento

Se si desidera programmare funzioni non incluse nelle operazioni di base coperte dal codice del fabbricante, oppure se il codice del fabbricante non è disponibile, è necessario eseguire la procedura seguente. L'area di programmazione possibile è uguale a quella di controllo di un componente e perciò i pulsanti sono programmabili indipendentemente per ciascuna area di componente fonte.

### Nota

- Questo telecomando trasmette raggi infrarossi. Se anche l'altro telecomando utilizza raggi infrarossi, questo telecomando è in grado di apprendere la maggior parte delle funzioni dell'altro telecomando. Comunque, potrebbe non essere possibile programmare alcuni segnali speciali o trasmissioni molto lunghe. (Vedere le istruzioni per l'uso dell'altro telecomando.)

## Programmazione di una nuova funzione di telecomando

- 1** Premere un pulsante di selezione di ingresso oppure **A** per selezionare un componente fonte.

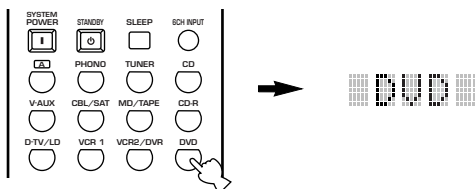

- 2** Posizionare questo telecomando e l'altro telecomando da 1 a 4 centimetri uno dall'altro in modo che le finestrelle di trasmissione dei raggi infrarossi siano rivolte una verso l'altra.

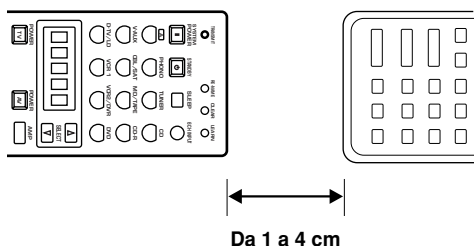

- 3** Premere LEARN utilizzando una penna a sfera o un oggetto simile.

Non tenere premuto LEARN per più di tre secondi. In caso contrario questa unità entra nel modo di impostazione del codice del fabbricante.

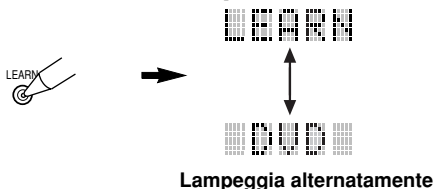

### Nota

- Completare ciascuna delle fasi che seguono entro 30 secondi, altrimenti la modalità di apprendimento viene automaticamente cancellata. Se ciò accade, premere di nuovo il pulsante LEARN.
- Non mantenere premuto il pulsante LEARN per più di 3 secondi, altrimenti quest'unità si porta automaticamente nella modalità di impostazione dei codici dei fabbricanti.

- 4** Premere il pulsante nel quale si desidera programmare la nuova funzione.

Viene visualizzata l'indicazione "LEARN".

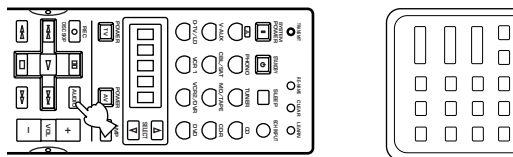

- 5** Tenere premuto il pulsante dell'altro telecomando che possiede la funzione che si desidera programmare in questo telecomando fino a che l'indicazione "OK" non appare nella finestrella di visualizzazione.

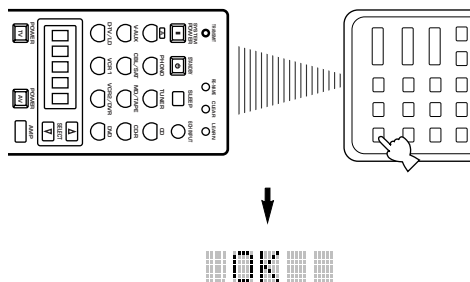

### Nota

- Quando la programmazione non è stata eseguita correttamente, nella finestrella di visualizzazione appare l'indicazione "NG". In questo caso, ricominciare dalla fase 4.
- Questo telecomando è in grado di apprendere circa 120 funzioni. A seconda dei segnali appresi, comunque, l'indicazione "FULL" potrebbe apparire nella finestrella di visualizzazione prima che questo numero venga raggiunto. In questo caso, cancellare le funzioni programmate non necessarie per rendere possibile ulteriori processi di apprendimento da parte del telecomando.

- 6** Ripetere le fasi 4 e 5 per programmare altre funzioni.

- 7** Premere nuovamente LEARN per uscire dal modo di apprendimento.



### Nota

- L'apprendimento può non essere possibile nei seguenti casi:
  - quando le batterie del telecomando di questa o altre unità sono esaurite
  - quando la distanza fra due telecomandi è troppo grande o troppo piccola
  - quando il trasmettitore e ricevitore di raggi infrarossi non sono rivolti l'uno verso l'altro
  - quando il telecomando viene colpito da luce solare diretta
  - quando la funzione da programmare è continua o rara
- L'indicazione "ERROR" appare nella finestrella di visualizzazione quando si premono pulsanti diversi da quelli indicati in ciascuna fase.

## ■ Cancellazione di una nuova funzione del telecomando

E' possibile cancellare la funzione appresa per un certo pulsante programmabile di ciascuna area.

- 1 Premere un selettore di ingresso o il pulsante  per scegliere una componente sorgente del quale si vuole cancellare una funzione da un certo pulsante.**  
Il nome del componente selezionato appare nella finestrella di visualizzazione.

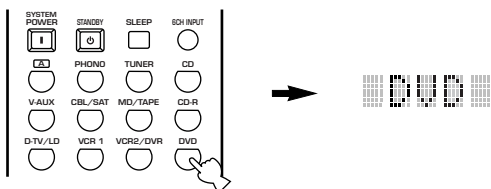

- 2 Premere LEARN utilizzando una penna a sfera o un oggetto simile.**

L'indicazione "LEARN" ed il nome del componente selezionato appaiono alternatamente nella finestrella di visualizzazione.

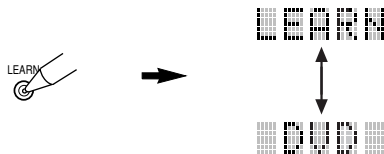

### Nota

- Completare ciascuna delle fasi che seguono entro 30 secondi, altrimenti la modalità di apprendimento viene automaticamente cancellata. Se ciò accade, premere di nuovo il pulsante LEARN.

- 3 Premere il pulsante che si desidera cancellare per 3 secondi mentre si preme CLEAR utilizzando una penna a sfera o un oggetto simile.**

L'indicazione "C:OK" appare nella finestrella di visualizzazione.

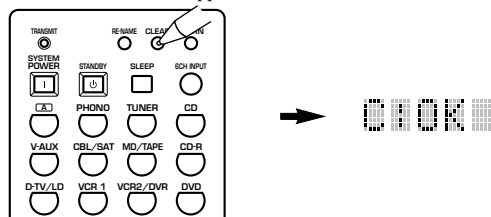

### Nota

- Se sul display appare l'indicazione "NG", la cancellazione non ha avuto luogo correttamente. Mantenere premuto il pulsante CLEAR un'altra volta, quindi premere il pulsante la cui funzione si desidera cancellare.



- Se si desidera cancellare immediatamente la funzione di un altro pulsante, mantenere premuto CLEAR e quindi premere il pulsante la cui funzione si desidera cancellare.

- 4 Premere nuovamente LEARN per uscire dal modo di apprendimento.**

### Nota

- L'indicazione "ERROR" appare nella finestrella di visualizzazione quando si premono pulsanti diversi da quelli indicati in ciascuna fase oppure quando si premono più pulsanti in una volta.



## Cambiamento del nome della fonte nella finestrella di visualizzazione

Se si desidera utilizzare un nome diverso da quello originale del pulsante di selezione di ingresso nella finestrella di visualizzazione, è possibile cambiarlo. Ciò è utile quando in un pulsante di selezione di ingresso viene impostato un componente diverso.

- 1 Premere un pulsante di selezione di ingresso oppure  per selezionare il componente fonte che si desidera rinominare.**

Il nome del componente selezionato appare nella finestrella di visualizzazione.

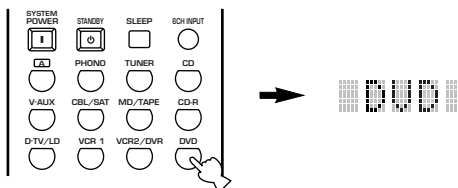

- 2 Premere RE-NAME utilizzando una penna a sfera o un oggetto simile.**



- 3 Premere  $\wedge$  /  $\vee$  per selezionare ed introdurre un carattere.**

Premendo  $\vee$  si cambia il carattere nell'ordine seguente: da A a Z, da a a z, da 0 a 9, spazio, - (trattino) e / (barra). (Premendo  $\wedge$  si procede nell'ordine inverso.)

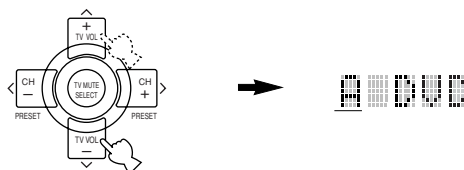

- 4 Premere  $\langle$  /  $\rangle$  per portare il cursore nella posizione successiva.**

Ripetere le fasi 3 e 4 fino a completare il nuovo nome.

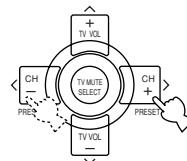

- Se si vuole rinominare subito un altro componente, premere TV MUTE/SELECT e ripetere le fasi 1, 3 e 4.

- 5 Premere nuovamente RE-NAME per uscire dal modo di cambiamento del nome.**



### Nota

- L'indicazione "ERROR" appare nella finestrella di visualizzazione quando si premono pulsanti diversi da quelli indicati in ciascuna fase oppure quando si premono più pulsanti in una volta.

## Cancellazione di funzioni apprese, nomi cambiati e codici fabbricante

Potete cancellare funzioni apprese, nomi personalizzati di sorgenti di segnale e codici di fabbricante impostati in precedenza. Potete anche riportare il telecomando alle sue impostazioni di fabbrica.

- 1 Premere CLEAR utilizzando una penna a sfera o un oggetto simile.**



### Nota

- Se non si preme alcun pulsante entro 30 secondi durante le fasi 2 e 3, il processo di cancellazione viene cancellato. Se ciò dovesse accadere, ricominciare dalla fase 1.

- 2 Premere  $\wedge$  /  $\vee$  per selezionare il modo di cancellazione.**

Il modo viene indicato nella finestrella di visualizzazione nell'ordine seguente:

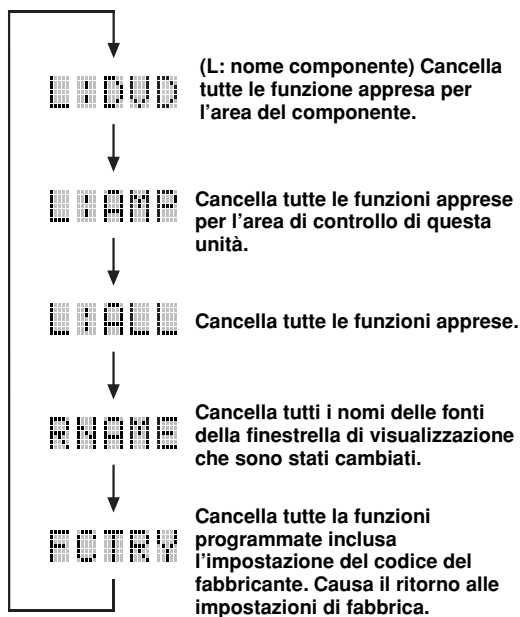
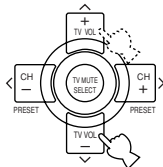

- 3 Tenere premuto CLEAR per circa 3 secondi.** L'indicazione "C:OK" appare nella finestrella di visualizzazione.

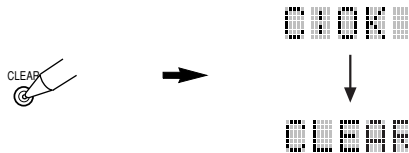

### Nota

- Se l'operazione non ha successo, nella finestrella di visualizzazione appare l'indicazione "C:NG". In questo caso, ricominciare dalla fase 2.

- 4 Premere CLEAR per uscire dal modo di cancellazione.**



### Nota

- L'indicazione "ERROR" appare nella finestrella di visualizzazione quando si premono pulsanti diversi da quelli indicati in ciascuna fase oppure quando si premono più pulsanti in una volta.



## Area di controllo di ciascun componente

Vengono indicati i pulsanti di funzione per ciascuna area. Alcuni di essi possono non funzionare a seconda del componente. Dopo aver impostato il codice del fabbricante, premere un pulsante di selezione di ingresso o **[A]**, oppure **SELECT**  $\Delta$  /  $\nabla$  per selezionare il componente che si desidera controllare.

### ■ Per un lettore DVD (area DVD)

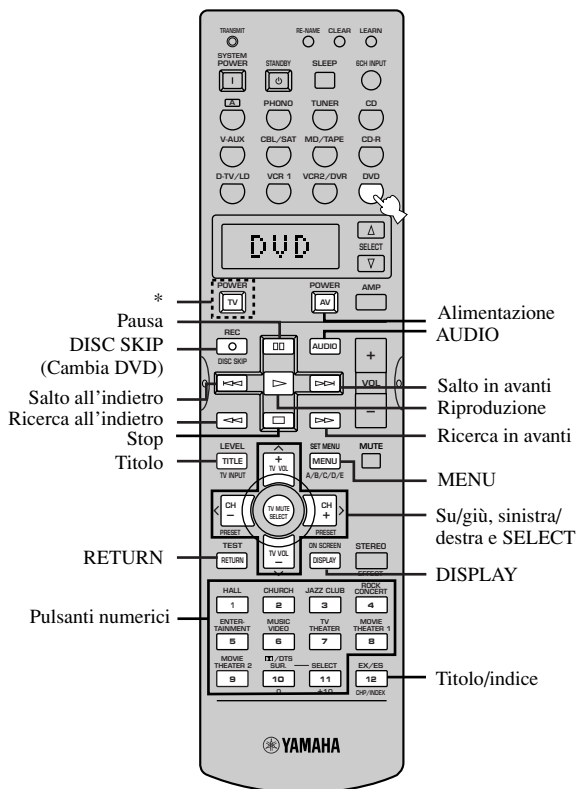

### ■ Per un VCR (aree VCR 1 e VCR 2/ DVR)

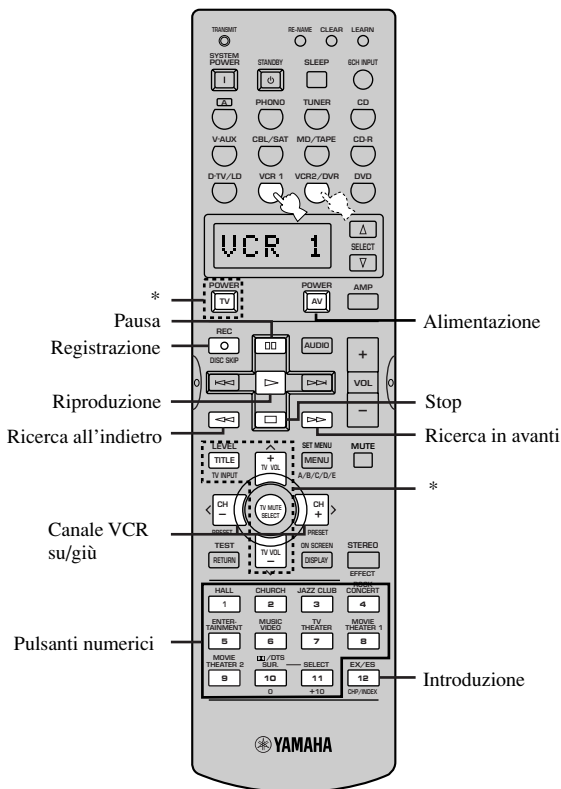

\* TV POWER serve per accendere e spegnere il televisore senza cambiare l'ingresso se il codice del fabbricante è impostato su D-TV/LD o PHONO. Quando il codice del fabbricante per il televisore è impostato sia nell'area D-TV/LD che in quella PHONO, la priorità viene data al segnale nell'area D-TV/LD.

\* TV POWER, TV INPUT, volume TV +/- e TV MUTE servono a controllare il televisore senza cambiare l'ingresso se il codice del fabbricante è impostato su D-TV/LD o PHONO. Quando il codice del fabbricante per il televisore è impostato sia nell'area D-TV/LD che in quella PHONO, la priorità viene data al segnale nell'area D-TV/LD.

FUNZIONAMENTO AVANZATO

Italiano

■ Per una TV/TV digitale (area D-TV/LD) o una TV via cavo/TV satellitare (area CBL/SAT)

■ Per un lettore LD (area D-TV/LD)

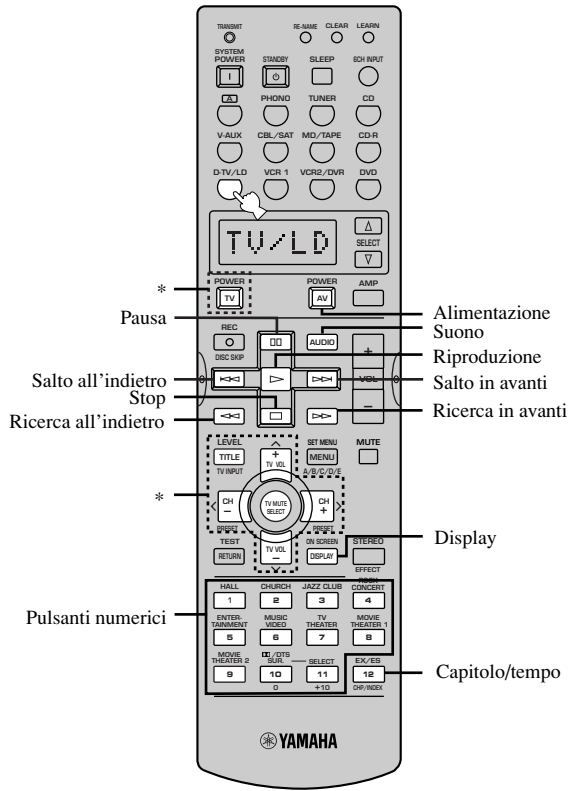
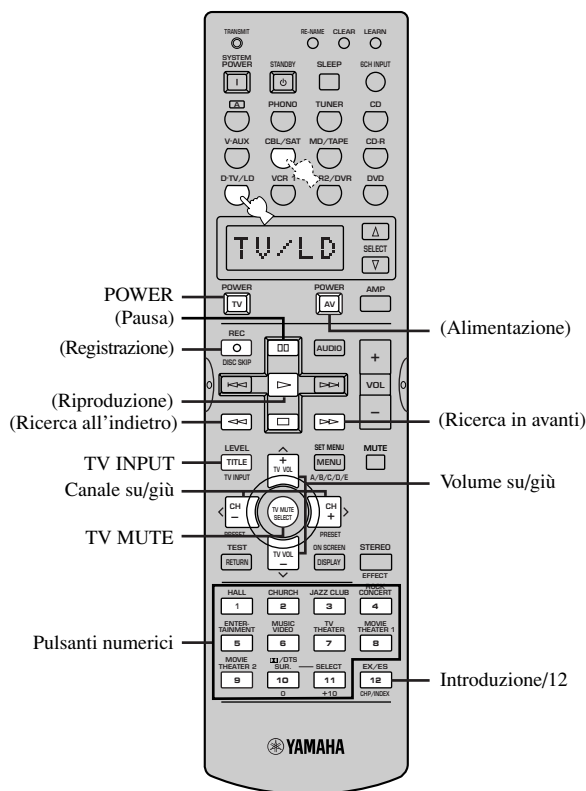

I pulsanti sopraindicati tra parentesi (AV POWER, REC, □, ▷, ◀/▶, □) servono per controllare il VCR senza cambiare l'ingresso su VCR 1 se il codice del fabbricante è impostato su VCR 1.

Impostare il codice del fabbricante per il lettore LD seguendo la procedura descritta a pagina 46 poiché la TV è impostata in fabbrica per questo pulsante di selezione di ingresso.

\* TV POWER, TV INPUT, canale TV +/-, volume TV +/- e TV MUTE servono a controllare il televisore senza cambiare l'ingresso se il codice del fabbricante è impostato su PHONO.

■ Per un lettore CD (area CD)

■ Per un registratore CD (area CD-R) o MD (area MD/TAPE)

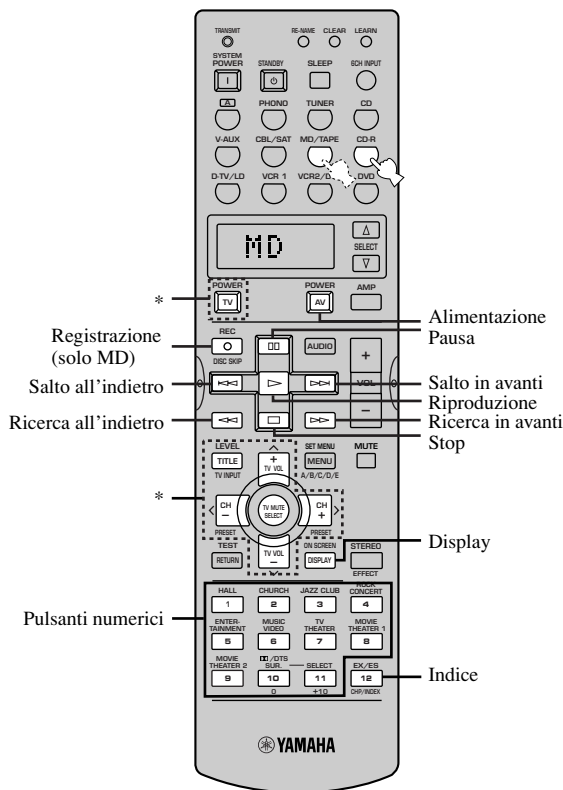
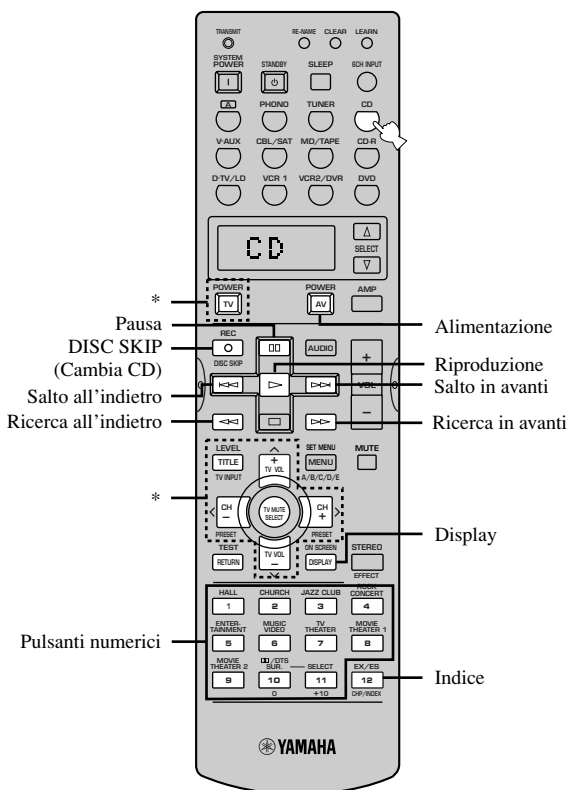

\* TV POWER, TV INPUT, canale TV +/-, volume TV +/- e TV MUTE servono a controllare il televisore senza cambiare l'ingresso se il codice del fabbricante è impostato su D-TV/LD o PHONO. Quando il codice del fabbricante per il televisore è impostato sia nell'area D-TV/LD che in quella PHONO, la priorità viene data al segnale nell'area D-TV/LD.

\* TV POWER, TV INPUT, canale TV +/-, volume TV +/- e TV MUTE servono a controllare il televisore senza cambiare l'ingresso se il codice del fabbricante è impostato su D-TV/LD o PHONO. Quando il codice del fabbricante per il televisore è impostato sia nell'area D-TV/LD che in quella PHONO, la priorità viene data al segnale nell'area D-TV/LD.

FUNZIONAMENTO AVANZATO

Italiano

■ Per una piastra di registrazione (area MD/TAPE)

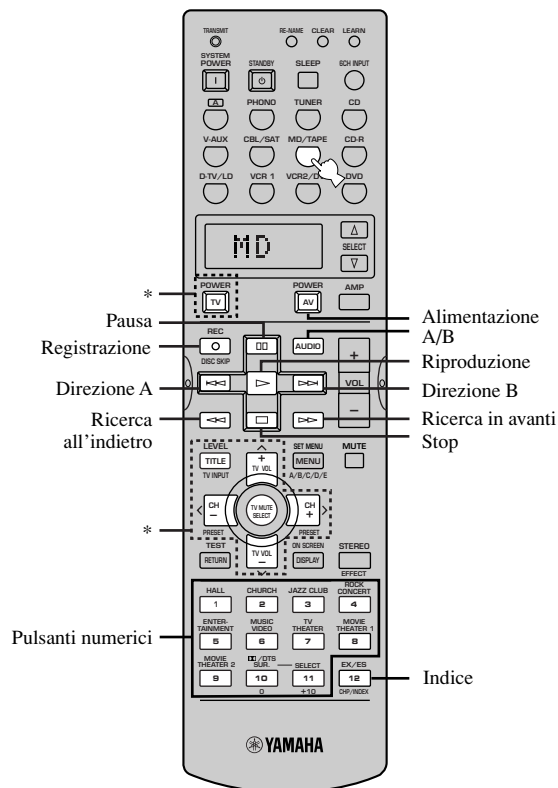

■ Per un sintonizzatore (area TUNER)

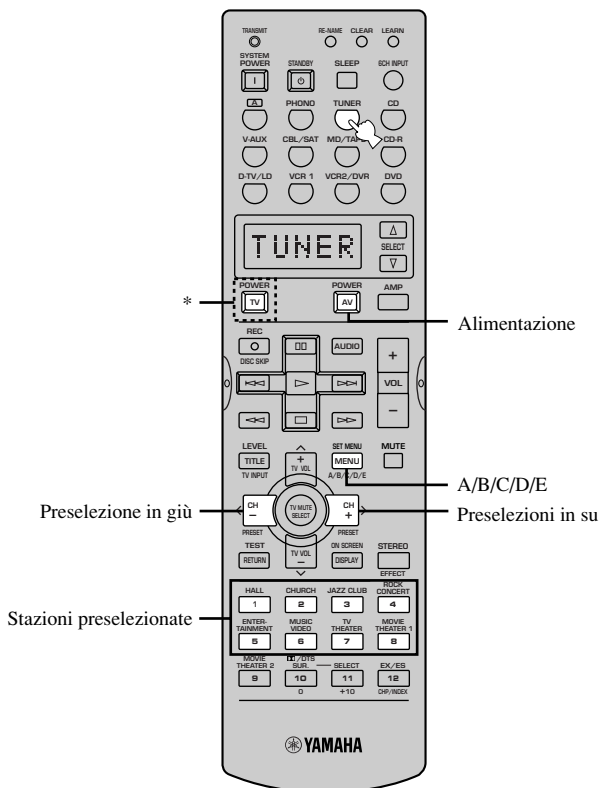

\* TV POWER, TV INPUT, canale TV +/-, volume TV +/- e TV MUTE servono a controllare il televisore senza cambiare l'ingresso se il codice del fabbricante è impostato su D-TV/LD o PHONO. Quando il codice del fabbricante per il televisore è impostato sia nell'area D-TV/LD che in quella PHONO, la priorità viene data al segnale nell'area D-TV/LD.

\* TV POWER serve per accendere e spegnere il televisore senza cambiare l'ingresso se il codice del fabbricante è impostato su D-TV/LD o PHONO. Quando il codice del fabbricante per il televisore è impostato sia nell'area D-TV/LD che in quella PHONO, la priorità viene data al segnale nell'area D-TV/LD.

## ■ Per un componente impostato in

**A**

Questo pulsante non è un selettore d'ingresso e crea semplicemente lo spazio necessario per un componente extra (non necessariamente collegato con quest'unità) da controllare con questo telecomando senza cambiare la sorgente di segnale scelta per quest'unità. L'area bianca indicata in basso può essere utilizzata per il componente impostato in **A** e la funzione di ciascun pulsante differisce a seconda del componente stesso.

L'impostazione di fabbrica del pulsante **A** è il lettore LD YAMAHA. Se si desidera impostare un altro componente, comunque, impostare il codice del fabbricante del componente che si desidera impostare nel pulsante **A** seguendo la procedura di impostazione del codice del fabbricante descritta a pagina 46.

TV POWER serve per accendere e spegnere il televisore senza cambiare l'ingresso se il codice del fabbricante è impostato su D-TV/LD o PHONO. Quando il codice del fabbricante per il televisore è impostato sia nell'area D-TV/LD che in quella PHONO, la priorità viene data al segnale nell'area D-TV/LD.

Le funzioni di questi pulsanti nell'area di controllo del componente differiscono per il componente impostato in **A**.

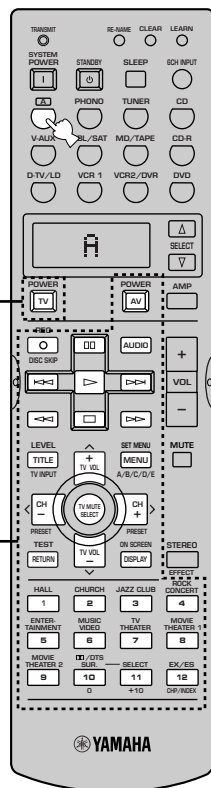

FUNZIONAMENTO  
AVANZATO

Italiano

# SET MENU

Il SET MENU consiste di 15 voci che includono l'impostazione del modo dei diffusori, l'equalizzatore grafico centrale e le caratteristiche di inizializzazione dei parametri. Selezionare la voce appropriata e regolare o selezionare i valori come necessario.



- E' possibile regolare le voci di SET MENU durante la riproduzione di una fonte.
- Si raccomanda di regolare le voci di SET MENU utilizzando un monitor video. E' più facile guardare il monitor che vedere il display del pannello anteriore di questa unità per eseguire la regolazione delle voci.

## Nota

- L'indicazione sul display del pannello anteriore è l'abbreviazione di quella OSD.

## 1 SPEAKER SET

1A CENTER SP

1B MAIN SP

1C REAR L/R SP

1D REAR CT SP

1E LFE/BASS OUT

1F MAIN LEVEL

1G SP B SET

## 2 LOW FRQ TEST

## 3 L/R BALANCE

## 4 HP TONE CTRL

## 5 CENTER GEQ

## 6 INPUT RENAME

## 7 I/O ASSIGNMENT

7A CMPNT-V INPUT

7B OPTICAL OUT

7C OPTICAL IN

7D COAXIAL IN

## 8 INPUT MODE

## 9 PARAM. INI

## 10 LFE LEVEL

## 11 D-RANGE

## 12 SP DELAY

## 13 DISPLAY SET

## 14 MEMORY GUARD

## 15 6CH INPUT SET

## Regolazione delle voci di SET MENU

La regolazione deve essere eseguita col telecomando. Le procedure di regolazione vengono spiegate usando SET MENU 2 LOW FRQ TEST come esempio.

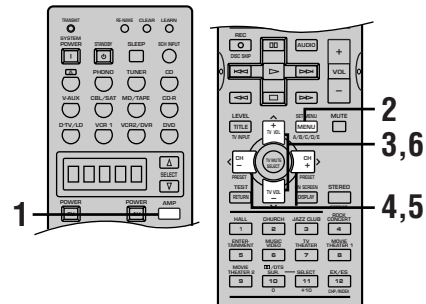

### 1 Premere AMP per selezionare il modo AMP.

L'indicazione AMP appare nella finestrella di visualizzazione del telecomando.



### 2 Premere SET MENU per entrare in SET MENU.

SET MENU

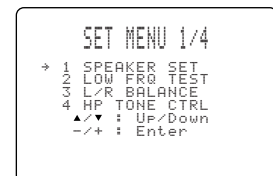

### 3 Premere ripetutamente ^/v per selezionare la voce (da 1 a 15) che si desidera regolare.

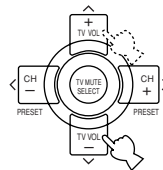

- Premendo ripetutamente SET MENU è possibile selezionare le voci nello stesso ordine che con ^/v.

## Nota

- Se ^ viene premuto a SET MENU 1 scelto e v viene premuto quando SET MENU 15 è scelto, SET MENU si richiude. Premere il pulsante SET MENU in modo da farlo riaprire.

**4 Premere una volta </> per entrare nel modo di impostazione della voce selezionata.**

L'impostazione dell'ultima regolazione appare sul monitor video oppure sul display del pannello anteriore.

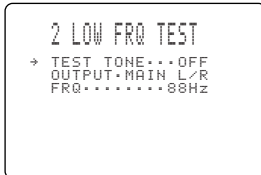
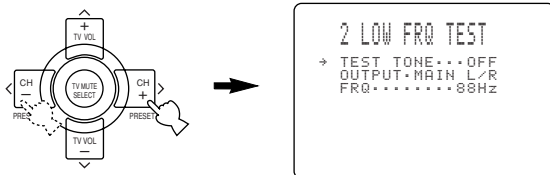

A seconda della voce, premere ^/v per selezionare una voce secondaria.

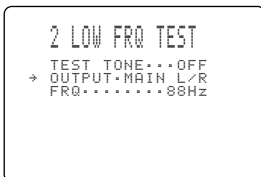
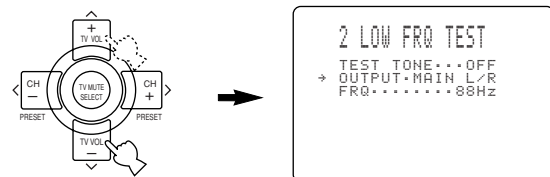

**5 Premere ripetutamente </> per cambiare l'impostazione della voce.**

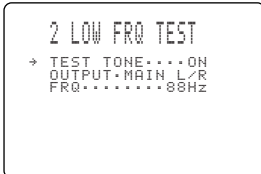
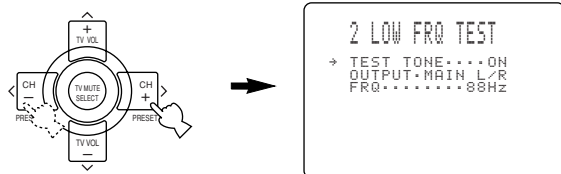

**6 Premere ripetutamente ^/v fino a che il menu non scompare oppure premere semplicemente un pulsante del gruppo dei programmi DSP per uscire da SET MENU.**

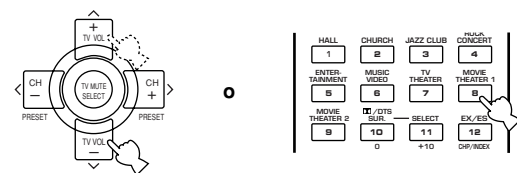

**Memoria tampone**

Il circuito della memoria tampone evita che i dati memorizzati vengano perduti anche se l'unità viene portata nel modo di standby. Se il cavo di alimentazione viene scollegato dalla presa CA o l'alimentazione viene momentaneamente interrotta a causa di un'interruzione di corrente, comunque, i dati memorizzati vengono perduti. In tale caso eseguire nuovamente la regolazione delle voci del menu.

**1 SPEAKER SET (impostazioni modo diffusore)**

Utilizzare questa caratteristica per selezionare modi di uscita adatti alla particolare configurazione dei diffusori.

**Note**

- Quando vi sono dei segnali di campionamento digitali da 96-kHz in ingresso su questa unità, le regolazioni dei livelli nelle voci 1B, 1E e 1F sono possibili ma quelle nelle voci 1A, 1C e 1D non vengono influenzate.
- Quando si seleziona 6CH INPUT come fonte di ingresso, le regolazioni dei livelli nelle voci da 1A a 1E non vengono influenzate.



- Scegliere SML se il diametro del woofer dei vostri diffusori fosse inferiore ai 16 cm. Altrimenti, scegliere LRG.

**1A CENTER SP (modo diffusore centrale)**

Aggiungendo un diffusore centrale al sistema di diffusori questa unità è in grado di fornire una buona localizzazione del dialogo ed una migliore sincronizzazione del suono con le immagini. L'OSD indica un diffusore centrale grande, piccolo o assente a seconda dell'impostazione di questa voce.

Scelta: LRG (grande), SML (piccolo), NONE  
Impostazione iniziale: LRG

**LRG**

Selezionare questa impostazione se il diffusore centrale è grande. L'intera gamma del segnale del canale centrale viene diretta al diffusore centrale.



**SML**

Selezionare questa impostazione se il diffusore centrale è piccolo. I segnali a bassa frequenza (90 Hz e inferiori) del canale centrale vengono diretti ai diffusori selezionati con "1E LFE/BASS OUT".



**NONE**

Selezionare questa impostazione se il diffusore centrale è assente. Tutto il segnale del canale centrale viene diretto sui diffusori principali sinistro e destro.



FUNZIONAMENTO AVANZATO

Italiano

## ■ 1B MAIN SP (modo diffusori principali)

L'OSD indica diffusori principali grandi o piccoli a seconda dell'impostazione di questa voce.

Scelta: LARGE, SMALL

Impostazione iniziale: LARGE

### LARGE

Selezionare questa impostazione se i diffusori principali sono grandi. L'intera gamma del segnale dei canali principali sinistro e destro viene diretta ai diffusori principali sinistro e destro.



### SMALL

Selezionare questa impostazione se i diffusori principali sono piccoli. I segnali a bassa frequenza (90 Hz e inferiori) dei canali principali vengono diretti ai diffusori selezionati con "1E LFE/BASS OUT".

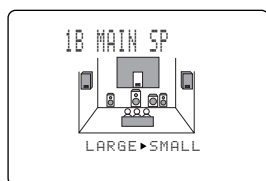

#### Nota

- Quando si seleziona MAIN per "1E LFE/BASS OUT", i segnali a bassa frequenza (90 Hz e inferiori) dei canali principali vengono diretti ai diffusori principali anche se si seleziona SMALL come modo per i diffusori principali.

## ■ 1C REAR L/R SP (modo diffusori posteriori)

L'OSD indica diffusori posteriori grandi, piccoli o assenti a seconda dell'impostazione di questa voce.

Scelta: LRG (grande), SML (piccolo), NONE

Impostazione iniziale: LRG

### LRG

Selezionare questa impostazione se i diffusori posteriori sinistro e destro sono grandi oppure se un subwoofer posteriore è collegato ai diffusori posteriori. L'intera gamma del segnale dei canali posteriori viene diretta ai diffusori posteriori sinistro e destro.



### SML

Selezionare questa impostazione se i diffusori posteriori sinistro e destro sono piccoli. I segnali a bassa frequenza (90 Hz e inferiori) dei canali posteriori vengono diretti ai diffusori selezionati con "1E LFE/BASS OUT".



### NONE

Selezionare questa impostazione se i diffusori posteriori sono assenti.



#### Nota

- Se "1C REAR L/R SP" è impostato su NONE, "1D REAR CT SP" viene evitato.



- Selezionando NONE per "1C REAR L/R SP" l'unità viene impostata nel modo virtuale CINEMA DSP (vedi pag. 31).



## ■ 1D REAR CT SP (modo diffusore posteriore centrale)

Aggiungendo un diffusore posteriore centrale al sistema di diffusori questa unità è in grado di fornire transizioni fronte-retro più realistiche. L'impostazione iniziale è "LRG".

### Nota

- Se "1C REAR L/R SP" è impostato su NONE, "1D REAR CT SP" viene evitato.

Scelta: LRG (grande), SML (piccolo), NONE

Impostazione iniziale: LRG

### LRG

Selezionare questa impostazione se il diffusore posteriore centrale è grande. L'intera gamma del segnale del canale posteriore centrale viene diretta al diffusore posteriore centrale.



### SML

Selezionare questa impostazione se il diffusore posteriore centrale è piccolo. I segnali a bassa frequenza (90 Hz e inferiori) del canale posteriore centrale vengono diretti ai diffusori selezionati con "1E LFE/BASS OUT".



### NONE

Selezionare questa impostazione se il diffusore posteriore centrale è assente. Tutto il segnale del canale posteriore centrale viene diretto sui diffusori posteriori sinistro e destro.



## ■ 1E LFE/BASS OUT (modo uscita bassi)

I segnali LFE portano effetti a bassa frequenza quando questa unità decodifica segnali Dolby Digital o DTS. I segnali a bassa frequenza vengono definiti come segnali da 90 Hz e inferiori. I segnali a bassa frequenza vengono diretti a entrambi i diffusori principali ed al subwoofer (il subwoofer può essere utilizzato sia per riproduzioni stereo che per programmi DSP).

Scelta: SWFR (subwoofer), MAIN, BOTH

Impostazione iniziale: BOTH

### SWFR

Selezionare questa impostazione se si utilizza un subwoofer. I segnali LFE vengono inviati al subwoofer.

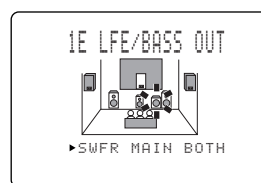

### MAIN

Selezionare questa impostazione se non si utilizza un subwoofer. I segnali LFE vengono diretti ai diffusori principali.

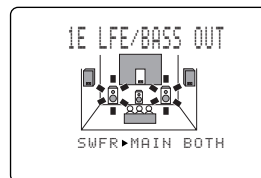

### BOTH

Selezionare questa impostazione se si utilizza un subwoofer e si desidera mixare i segnali a bassa frequenza dei canali principali con i segnali LFE. I segnali LFE per i diffusori principali L/R vengono emessi da ambedue i diffusori L/R e dal subwoofer.

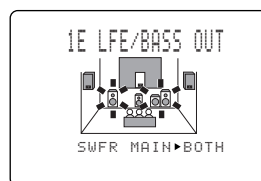

### Nota

- I segnali a bassa frequenza (90 Hz e inferiori) di tutti i canali principali, centrale, posteriori e posteriore centrale vengono diretti al canale LFE quando si seleziona l'impostazione per diffusori piccoli nelle voci 1A, 1B, 1C e 1D.

## 1F MAIN LEVEL (modo livello principale)

Cambiare questa impostazione se non fosse possibile far corrispondere il livello in uscita dei diffusori centrale, posteriori (L/R) e posteriore centrale con quello dei diffusori principali a causa di prestazioni altamente efficienti dei diffusori principali.

Scelta: Normal, -10 dB

Impostazione iniziale: Normal

### Normal

Selezionare questa impostazione se è possibile far corrispondere il livello in uscita dei diffusori di effetto con quello dei diffusori principali utilizzando il tono di prova.

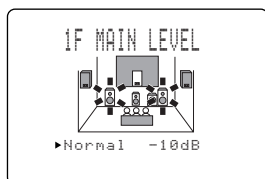

### -10 dB

Selezionare questa impostazione se non è possibile far corrispondere il livello in uscita dei diffusori di effetto con quello dei diffusori principali utilizzando il tono di prova.

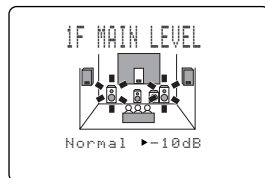

## 1G SP B SET (diffusori B)

Usare questa caratteristica per scegliere la locazione dei diffusori principali da collegare ai terminali SPEAKERS B.

Scelta: MAIN, ZONE B

Impostazione iniziale: MAIN

### MAIN

Scegliere quest'opzione per accendere o spegnere i diffusori SPEAKERS A e B quando i diffusori collegati ai terminali SPEAKERS B vengono usati per la stanza principale.

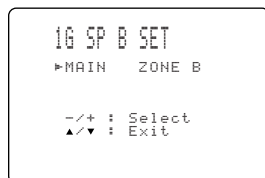

### ZONE B

Scegliere questa voce se i diffusori collegati ai terminali SPEAKERS B vengono usati per la seconda stanza. Se SPEAKERS A vengono spenti e SPEAKERS B vengono accesi, tutti i diffusori di effetto della stanza principale tacciono ed il suono viene emesso solo da SPEAKERS B. Quando si sceglie un programma DSP, quest'unità si porta automaticamente nella modalità Virtual CINEMA DSP. Se le cuffie vengono collegate alla presa PHONES di quest'unità nella modalità Virtual CINEMA DSP, quest'unità si porta nella modalità SILENT CINEMA DSP ed il suono viene emesso sia dalle cuffie che dai diffusori SPEAKERS B.

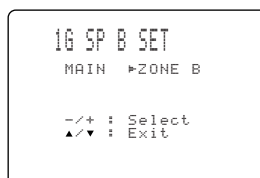

## 2 LOW FRQ TEST

Utilizzare questa funzione per regolare il livello in uscita del subwoofer in modo che corrisponda a quello degli altri diffusori del sistema. Cambiare l'impostazione utilizzando il telecomando dalla posizione di ascolto.

**1** Premere </> per impostare "TEST TONE" su ON e regolare il volume con VOL +/- in modo da poter udire il tono di prova.

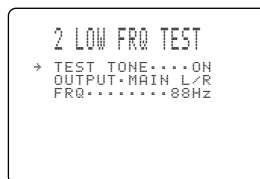

### Note

- Non alzare eccessivamente il volume.
- Se non si ode alcun tono di prova, abbassare il volume, portare questa unità nel modo di standby ed accertarsi che tutti i collegamenti necessari siano corretti.

**2** Premere ▼ per andare su "OUTPUT" e premere </> per selezionare il diffusore che si desidera comparare al subwoofer.

Se è stato selezionato SWFR, il tono di prova da 90 Hz non viene emesso dal subwoofer. Il tono di prova non viene necessariamente emesso dai diffusori selezionati. Il modo di uscita del tono di prova dipende dalle impostazioni di "1 SPEAKER SET" di SET MENU.

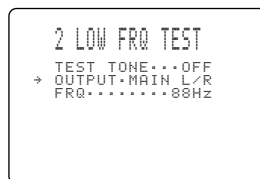

- 3** Premere  $\vee$  per passare su "FRQ" e premere  $\langle / \rangle$  per selezionare la frequenza che si desidera utilizzare.

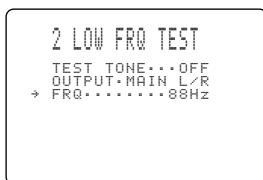

- 4** Regolare il volume del subwoofer con i comandi sul subwoofer stesso in modo che corrisponda a quello dei diffusori con cui si sta eseguendo il paragone.

### ■ Riguardo al tono di prova

Il tono di prova viene prodotto da un generatore di toni. Il generatore produce del rumore a banda stretta centrato su una frequenza specifica dal filtro passabanda oltre a un rumore a banda larga.

E' possibile cambiare questa frequenza centrale da 35 Hz a 250 Hz in passi da un sesto di ottava.

Il tono può essere utilizzato non solo per regolare il livello del subwoofer ma anche per controllare le caratteristiche a bassa frequenza della stanza di ascolto. I suoni a bassa frequenza sono particolarmente influenzati dalla posizione dell'ascoltatore, dal posizionamento dei diffusori, dalla polarità del subwoofer e da altre condizioni.

Generatore digitale (produce rumore a banda larga)

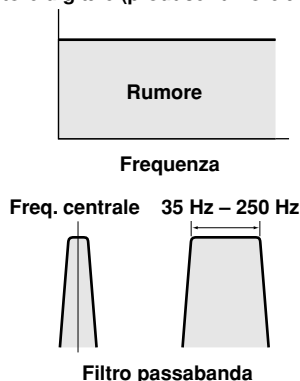

### 3 L/R BALANCE (bilanciamento dei diffusori principali sinistro e destro)

Utilizzare questa funzione per regolare il bilanciamento dei livelli in uscita dei diffusori principali sinistro e destro.

Gamma controllo: 10 passi per L/R  
Impostazione iniziale: 0 dB per L/R

Premere  $\rangle$  per diminuire il livello in uscita del diffusore principale centrale. Premere  $\langle$  per il diffusore principale destro.



### 4 HP TONE CTRL (controllo tono cuffia)

Utilizzare questa funzione per regolare il livello dei bassi e degli acuti quando si utilizzano le cuffie.

Gamma controllo (dB): da -6 a +3 sia per BASS che per TRBL (acuti)

Impostazione iniziale: 0 dB Sia per BASS che per TRBL (acuti)



### 5 CENTER GEQ (equalizzatore grafico centrale)

Utilizzare questa funzione per regolare l'equalizzatore grafico a 5 bande incorporato in modo che la qualità tonale del diffusore centrale corrisponda a quella dei diffusori principali sinistro e destro. Si possono selezionare le frequenze da 100 Hz, 300 Hz, 1 kHz, 3 kHz o 10 kHz.

Gamma controllo (dB): da -6 a +6

Impostazione iniziale: 0 dB per 5 bande

- 1** Premere  $\vee$  per selezionare una frequenza più alta e  $\wedge$  per selezionare una frequenza più bassa.

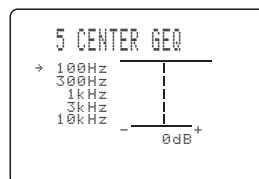

- 2** Premere  $\langle / \rangle$  per regolare il livello di tale frequenza.

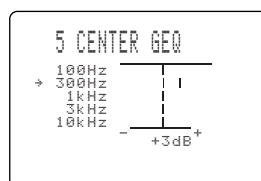

- E' possibile controllare il suono del diffusore centrale durante la regolazione di questa voce utilizzando il tono di prova. Premere TEST prima di iniziare la procedura sopradescritta. L'indicazione "TEST DOLBY SUR." appare sul monitor video ed il tono di prova parte alternandosi sui vari diffusori. Una volta iniziata questa procedura, il tono di prova rimane sul diffusore centrale ed è quindi possibile udire come cambia il suono quando si regolano i vari livelli di frequenza. Per interrompere il tono di prova, premere TEST (vedi pagine 24 e 25).

## 6 INPUT RENAME

Utilizzare questa funzione per cambiare il nome dell'ingresso che appare sull'OSD o sul display del pannello anteriore.

- 1** Premere un pulsante di selezione di ingresso (oppure utilizzare INPUT) per selezionare l'ingresso il cui nome si desidera cambiare.

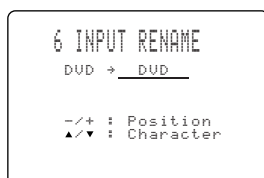

- 2** Premere AMP per selezionare il modo AMP.



- 3** Premere </> per portare \_ (barra inferiore) sotto allo spazio o carattere che si desidera modificare.

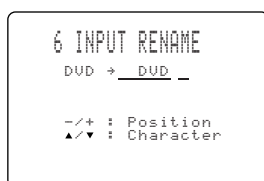

- 4** Premere ^/ v per selezionare il carattere che si desidera utilizzare e </> per spostarsi al quello successivo.

- Premere v per cambiare il carattere nell'ordine indicato di seguito o ^ per cambiare il carattere nell'ordine contrario.  
Da A a Z, uno spazio, da 0 a 9, uno spazio, da a a z, uno spazio, #, \*, +, e cos' via.
- Seguire la procedura sopraindicata per rinominare altri ingressi.

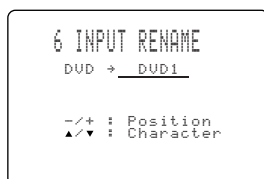

### Nota

- E' possibile utilizzare fino a 8 caratteri per rinominare gli ingressi.

- 5** Premere ripetutamente > per uscire da INPUT RENAME.

## 7 I/O ASSIGNMENT

E' possibile assegnare le prese a seconda del componente da utilizzare se le impostazioni (nomi componenti per le prese) per la presa COMPONENT VIDEO o DIGITAL INPUT/OUTPUT di questa unità differiscono da quelle di tale componente. Ciò rende possibile cambiare l'assegnazione della presa e collegare con efficacia più componenti.

Una volta assegnato, è possibile selezionare il componente con INPUT (oppure con i pulsanti di selezione di ingresso del telecomando).

### ■ 7A CMPNT-V INPUT per le prese COMPONENT VIDEO INPUT [A] e [B]

- Scelta:
- [A] DVD, V-AUX, VCR 2/DVR, VCR 1, CBL/SAT, D-TV/LD
  - [B] CBL/SAT, D-TV/LD, DVD, V-AUX, VCR 2/DVR, VCR 1

Impostazione iniziale:

- [A] DVD
- [B] CBL/SAT

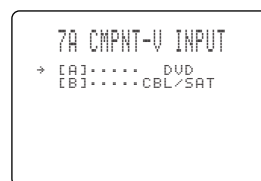

### ■ 7B OPTICAL OUT per le prese OPTICAL OUTPUT (1) e (2)

- Scelta:
- (1) MD/TAPE, CD-R, CD, PHONO, V-AUX, VCR 2/DVR, VCR 1, CBL/SAT, D-TV/LD, DVD
  - (2) CD-R, CD, PHONO, V-AUX, VCR 2/DVR, VCR 1, CBL/SAT, D-TV/LD, DVD, MD/TAPE

Impostazione iniziale:

- (1) MD/TAPE
- (2) CD-R

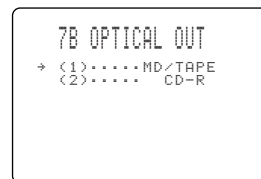

## ■ 7C OPTICAL IN per le prese OPTICAL INPUT da (3) a (6)

- Scelta:
- (3) CD, PHONO, VCR 2/DVR, VCR 1, CBL/SAT, D-TV/LD, DVD, MD/TAPE, CD-R
  - (4) CD-R, CD, PHONO, VCR 2/DVR, VCR 1, CBL/SAT, D-TV/LD, DVD, MD/TAPE
  - (5) DVD, MD/TAPE, CD-R, CD, PHONO, VCR 2/DVR, VCR 1, CBL/SAT, D-TV/LD
  - (6) CBL/SAT, D-TV/LD, DVD, MD/TAPE, CD-R, CD, PHONO, VCR 2/DVR, VCR 1

Impostazione iniziale:

- (3) CD
- (4) CD-R
- (5) DVD
- (6) CBL/SAT

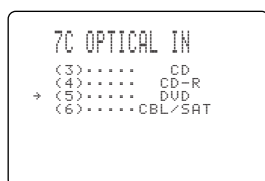

## ■ 7D COAXIAL IN per le prese COAXIAL INPUT (7) e (8)

- Scelta:
- (7) CD, PHONO, V-AUX, VCR 2/DVR, VCR 1, CBL/SAT, D-TV/LD, DVD, MD/TAPE, CD-R
  - (8) D-TV/LD, DVD, MD/TAPE, CD-R, CD, PHONO, V-AUX, VCR 2/DVR, VCR 1, CBL/SAT

Impostazione iniziale:

- (7) CD
- (8) D-TV/LD

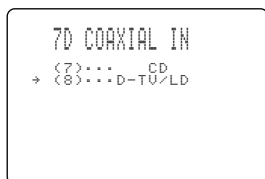

### Nota

- Non è possibile selezionare una voce più di una volta per lo stesso tipo di presa.

## 8 INPUT MODE (modo ingresso iniziale)

Utilizzare questa funzione per designare il modo di ingresso per le fonti collegate alle prese DIGITAL INPUT quando si accende questa unità (vedi pagina 28 per dettagli sul modo di ingresso).

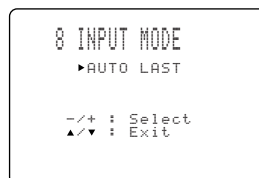

Scelta: AUTO, LAST

Impostazione iniziale: AUTO

### AUTO

Selezionare questa impostazione per permettere all'unità di rilevare automaticamente il tipo di ingresso e selezionare il modo di ingresso appropriato.

### LAST

Selezionare questa impostazione perché l'unità selezioni l'ultimo modo di ingresso utilizzato per la fonte.

## 9 PARAM. INI (inizializzazione parametri)

Utilizzare questa funzione per inizializzare i parametri per ciascun programma DSP entro un gruppo di programmi DSP. Quando si inizializza un gruppo di programmi DSP, tutti i valori dei parametri in tale gruppo ritornano ai loro valori iniziali.

**Premere il pulsante numerico corrispondente al programma DSP che si desidera inizializzare.**

L'asterisco (\*) vicino al numero di programma significa che il valore del parametro è stato cambiato.

```

9 PARAM. INI
  1  2  3  *4
 *5  6  7  8
  9 *10
Press No. Key
  
```

### Note

- Non è possibile inizializzare separatamente programmi DSP all'interno di un gruppo.
- I valori dei parametri dei programmi DSP non cambiano se si inizializza un gruppo di programmi senza asterisco (\*).
- Quando "14 MEMORY GUARD" è impostato su ON (vedi pag. 66), non è possibile inizializzare alcun gruppo di programmi.
- Una volta inizializzato un gruppo di programmi DSP, non è possibile ritornare automaticamente alla precedente impostazione dei parametri.

## 10 LFE LEVEL

Questa impostazione è efficace solo quando questa unità decodifica segnali Dolby Digital o DTS.

Utilizzare questa funzione per regolare il livello in uscita del canale LFE (low-frequency effect) quando si riproducono segnali Dolby Digital o DTS. Il segnale LFE produce il suono speciale di effetto a bassa frequenza che viene aggiunto solo a certe scene.

Gamma controllo (dB): da -20 a 0 sia per SPEAKER che per HEADPHONE

Impostazione iniziale: 0 dB sia per SPEAKER che per HEADPHONE

**1** Premere  $\vee/\wedge$  per selezionare la voce da regolare.

```

10 LFE LEVEL
→ SPEAKER.....0dB
  HEADPHONE.....0dB
  
```

**2** Premere  $\langle / \rangle$  per regolare il livello LFE.

```

10 LFE LEVEL
→ SPEAKER.....-11dB
  HEADPHONE.....0dB
  
```

### Nota

- Regolare il livello LFE a seconda della capacità del subwoofer o delle cuffie.

## 11 D-RANGE (gamma dinamica)

Utilizzare questa funzione per regolare la gamma dinamica. Questa impostazione è efficace solo quando questa unità decodifica dei segnali Dolby Digital.

```

11 D-RANGE
→ SP: ▶ MAX STD MIN
  HP: ▶ MAX STD MIN
  
```

Scelta: MAX, STD, MIN

Impostazione iniziale: MAX (sia per diffusori che per cuffie)

### MAX

Selezionare l'impostazione "MAX" per film e lungometraggi.

### STD

Selezionare l'impostazione "STD" per l'uso normale.

### MIN

Selezionare l'impostazione "MIN" per l'ascolto di fonti con livelli di volume estremamente bassi.

## 12 SP DELAY

Utilizzare questa funzione per regolare il ritardo dei suoni dei canali centrale e posteriore centrale. Questa caratteristica funziona quando del segnale audio viene riprodotto dai diffusori centrali, ad esempio con sorgenti di tipo Dolby Digital o DTS. Idealmente, il diffusore centrale e quello posteriore centrale dovrebbero essere alla stessa distanza dalla posizione di ascolto dei diffusori principali sinistro e destro. Nella maggior parte delle situazioni domestiche, comunque, il diffusore centrale o quello posteriore centrale vengono posizionati in linea con i diffusori principali o posteriori. Ritardando i suoni dei diffusori centrale e posteriore centrale, la distanza apparente tra essi e la posizione di ascolto può essere regolata in modo che sembrino alla stessa distanza dei diffusori principali e posteriori. La regolazione del ritardo per il diffusore centrale è particolarmente importante per dare profondità ai dialoghi.

**1** Premere il pulsante  $\wedge/\vee$  per scegliere "UNIT".

**2** Premere il pulsante  $</>$  per scegliere l'unità di misura da impostare.

Scegliere "msec", "meters" o "feet".

### Note

- Le procedure di impostazione cambiano a seconda dell'unità di misura scelta.
- Quando "meters" o "feet" viene scelto, impostare la distanza dalla posizione di ascolto a ciascuno dei diffusori.

**3** Premere il pulsante  $\wedge/\vee$  per scegliere il diffusore il cui tempo di ritardo si desidera regolare.

**4** Premere il pulsante  $</>$  per impostare il tempo di ritardo.

Premere il pulsante  $>$  per aumentarlo e  $<$  per diminuirlo.



Immagine diffusore centrale



## Impostazione con "msec" (millisecondi)

Gamma controllo: da 0 a 5,0 ms (canale centrale), da 0 a 30,0 ms (canale centrale posteriore)

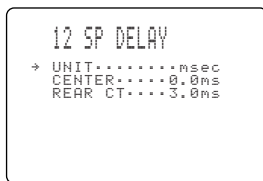
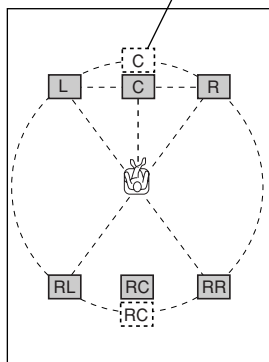
Impostazione iniziale: 0 ms (canale centrale), 3,0 ms (canale centrale posteriore)

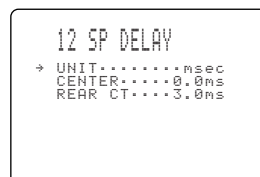

## Impostazione con "meters" (metri)

Gamma controllo: da 0,15 a 30,00 m (canali principali destro e sinistro, centrale, posteriori destro e sinistro, centrale posteriore)

Impostazione iniziale: 3,00 m (canali principali destro e sinistro, centrale, posteriori destro e sinistro), 2,10 m (canale centrale posteriore)

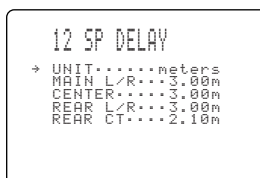

## Impostazione con "feet" (piedi)

Gamma controllo: da 0,5 a 100 ft (canali principali destro e sinistro, centrale, posteriori destro e sinistro, centrale posteriore)

Impostazione iniziale: 10,0 ft (canali principali destro e sinistro, centrale, posteriori destro e sinistro), 7,0 ft (canale centrale posteriore)

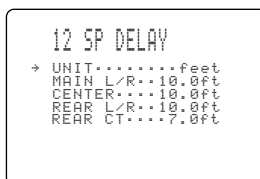

### Nota

- Non viene impostato alcun tempo di ritardo se la stessa distanza viene impostata per i canali destro e sinistro principali e centrale, oppure destro e sinistro posteriori e centrale posteriore con "meters" o "feet" scelti.

## 13 DISPLAY SET

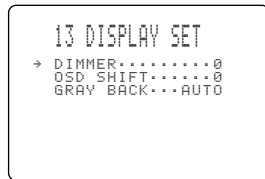

### ■ DIMMER

È possibile regolare la luminosità del display del pannello anteriore.

Gamma controllo: da -4 a 0

Impostazione iniziale: 0

### ■ OSD SHIFT (posizione OSD)

Questa impostazione viene utilizzata per regolare la posizione verticale dell'OSD.

Gamma controllo: da +5 (in basso) a -5 (in alto)

Impostazione iniziale: 0

- Premere > per abbassare la posizione dell'OSD.**  
**Premere < per alzare la posizione dell'OSD.**

### ■ GRAY BACK

Scegliendo AUTO come impostazione della funzione OSD si visualizza uno sfondo grigio quando non si ha alcun segnale in ingresso. Sullo schermo non viene visualizzato nulla, inclusa la visualizzazione sullo schermo (OSD), se si seleziona OFF.

Scelta: AUTO, OFF

Impostazione iniziale: AUTO

## 14 MEMORY GUARD

Utilizzare questa funzione per evitare cambiamenti accidentali ai valori dei parametri dei programmi DSP e ad altre impostazioni di questa unità.

Scelta: ON, OFF

Impostazione iniziale: OFF



Selezionare ON per proteggere le seguenti caratteristiche:

- Parametri programmi DSP
- Tutte le voci di SET MENU
- Livelli diffusori centrale, posteriori, posteriore centrale e subwoofer
- Il modo di visualizzazione sullo schermo (OSD)

### Note

- Quando "14 MEMORY GUARD" viene impostato su ON, il tono di prova non può essere utilizzato.
- Quando "14 MEMORY GUARD" viene impostato su ON, non è possibile selezionare altre voci di SET MENU.

## 15 6CH INPUT SET

Usare questa caratteristica per regolare la direzione dei segnali ricevuti dai canali centrale e del subwoofer quando il componente sorgente del segnale è collegato alle prese 6CH INPUT.

### ■ 15A CENTER to (direzione dei segnali del canale centrale)

Questa voce imposta la direzione dei segnali ricevuti dalla presa CENTER.

Scelta: CENTER, MAIN

Impostazione iniziale: CENTER



#### CENTER

I segnali sono ricevuti ed emessi dal diffusore centrale.

#### MAIN

I segnali ricevuti vengono mandati ai diffusori principali sinistro e destro con livello immutato.

### ■ 15B SWFR to (direzione dei segnali del canale del subwoofer)

Questa voce imposta la direzione dei segnali ricevuti dalla presa SUBWOOFER.

Scelta: SWFR, MAIN

Impostazione iniziale: SWFR

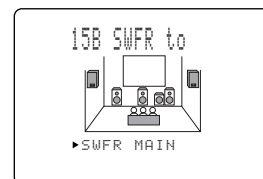

#### SWFR

I segnali sono ricevuti ed emessi dal subwoofer.

#### MAIN

I segnali ricevuti vengono mandati ai diffusori principali sinistro e destro con livello immutato.



# REGOLAZIONE DEL LIVELLO DEI DIFFUSORI DI EFFETTO

Il livello in uscita di ciascun diffusore di effetto (centrale, posteriore sinistro e destro e subwoofer) può essere regolato durante l'ascolto di una fonte musicale.

La regolazione deve essere eseguita col telecomando.

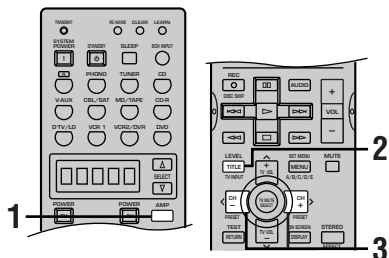

**1** Premere AMP per selezionare il modo AMP.



**2** Premere ripetutamente LEVEL per selezionare il diffusore(i) che si desidera regolare.

Ogni volta che si preme LEVEL, il diffusore selezionato cambia ed appare sul display del pannello anteriore e sul monitor video nell'ordine seguente: centrale, posteriore destro, posteriore centrale, posteriore sinistro e subwoofer.

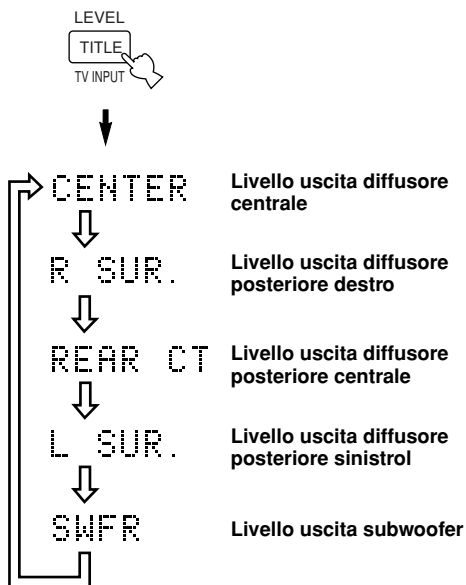

• Una volta premuto LEVEL, è anche possibile selezionare il diffusore(i) da regolare premendo  $\nabla$  /  $\wedge$ .

**3** Premere  $\langle$  /  $\rangle$  per regolare il livello in uscita del diffusore.

- La gamma di controllo per i diffusori posteriori centrale o sinistro e destro va da +10 dB a -10 dB.
- La gamma di controllo per il subwoofer va da 0 dB a -20 dB.

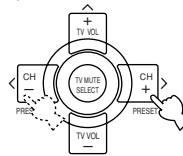

## Note

- Quando i modi di uscita dei diffusori "1A CENTER SP" e "1C REAR L/R SP" sono impostati su NONE e "1E LFE/BASS OUT" è impostato su MAIN, il livello in uscita di tali diffusori non può essere regolato poiché essi non emettono alcun suono.
- Quando si regola il livello in uscita con LEVEL, le impostazioni eseguite con tono di prova cambiano.
- Si raccomanda di regolare i diffusori (escluso il subwoofer) seguendo le fasi descritte in "Uso del tono di prova" alle pagine 24 e 25.

## Memoria tampone

Il circuito della memoria tampone evita che i dati memorizzati vengano persi anche se l'unità viene portata nel modo di standby. Se il cavo di alimentazione viene scollegato dalla presa CA o l'alimentazione viene momentaneamente interrotta a causa di un'interruzione di corrente, comunque, i dati memorizzati vengono persi. In tale caso impostare nuovamente i livelli di uscita.

## TIMER PER LO SPEGNIMENTO A TEMPO

Utilizzare questa funzione per portare automaticamente questa unità nel modo di standby dopo che il periodo di tempo impostato è trascorso. Il timer per lo spegnimento a tempo è utile quando si va a dormire mentre l'unità sta riproducendo o registrando una fonte. Il timer per lo spegnimento a tempo spegne automaticamente anche le unità collegate alle prese AC OUTLET(S).

Il timer per lo spegnimento a tempo può essere impostato solo col telecomando.



- Collegando un timer del tipo comunemente reperibile in commercio a questa unità è possibile impostare anche il timer per la sveglia. Vedere le istruzioni per l'uso del timer.

### Impostazione del timer per lo spegnimento a tempo

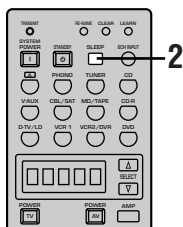

**1** Selezionare una fonte ed avviare la riproduzione del componente.

**2** Pilo SLEEP più volte per impostare la durata di tempo desiderata.

Ogni volta che si preme SLEEP, il display del pannello anteriore cambia come indicato in basso. L'indicatore SLEEP lampeggia mentre si regola il tempo del timer di spegnimento a tempo.

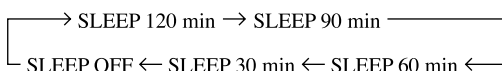

L'indicatore "SLEEP" si illumina sul display del pannello anteriore dopo che il timer per lo spegnimento a tempo è stato impostato. Il display ritorna quindi all'indicazione precedente.



### Cancellazione del timer per lo spegnimento a tempo

**Premere ripetutamente SLEEP fino a che l'indicazione "SLEEP OFF" non appare sul display del pannello anteriore.**

Dopo alcuni secondi, l'indicazione "SLEEP OFF" scompare, l'indicatore "SLEEP" si spegne ed il display ritorna quindi all'indicazione precedente.

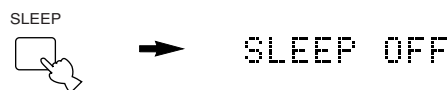

- L'impostazione del timer per lo spegnimento a tempo può essere cancellata anche portando questa unità nel modo di standby utilizzando STANDBY sul telecomando (oppure STANDBY/ON sul pannello anteriore) oppure scollegando il cavo di alimentazione CA dalla presa di rete CA.

## MODIFICA PARAMETRI PROGRAMMI CAMPO SONORO

### *Cos'è un campo sonoro?*

Ciò che il realtà crea i toni ricchi e pieni di uno strumento dal vivo sono le riflessioni multiple delle pareti della stanza. Oltre a rendere il suono “vivo”, queste riflessioni ci permettono di individuare la posizione del musicista e le dimensioni e la forma della stanza di ascolto.

#### ■ Elementi di un campo sonoro

In qualsiasi ambiente, oltre al suono diretto che arriva alle nostre orecchie dallo strumento del musicista, vi sono due tipi distinti di riflessioni del suono che si combinano per creare il campo sonoro:

##### **Riflessioni immediate**

I suoni riflessi raggiungono le nostre orecchie molto rapidamente (50 ms – 100 ms dopo il suono diretto) dopo aver colpito una sola superficie – per esempio, dal soffitto o da una parete. Le riflessioni immediate aggiungono chiarezza al suono.

##### **Riverbero**

Il riverbero viene causato dalle riflessioni su più superfici – pareti, soffitto, retro della stanza – che sono così numerose da combinarsi assieme fino a formare un continuo “alone” sonoro. Esse sono non direzionali e diminuiscono la chiarezza del suono diretto.

Il suono diretto, le riflessioni immediate ed il susseguente riverbero presi assieme aiutano a determinare le dimensioni soggettive della stanza e sono queste informazioni che il processore di campo sonoro digitale riproduce al fine di creare i campi sonori.

Se si è in grado di creare le riflessioni ed il riverbero appropriati nella stanza di ascolto, si può creare il proprio ambiente di ascolto. Le caratteristiche acustiche della stanza possono essere cambiate in quelle di una sala da concerti, di una sala da ballo o di una stanza di qualsiasi dimensione. Questa abilità di creare campi sonori a piacere è esattamente quella che YAMAHA ha fatto creando il processore di campo sonoro digitale.

### *Parametri programmi di campo sonoro*

I programmi DSP consistono di alcuni parametri per determinare le dimensioni apparenti della stanza, il tempo di riverbero, la distanza tra la posizione di ascolto e l'esecutore, ecc.. In ciascun programma, questi parametri sono impostati con valori calcolati con precisione da YAMAHA per creare un campo sonoro unico per tale programma. Si raccomanda di utilizzare i programmi DSP senza cambiare i valori dei parametri; questa unità, comunque, permette di creare i propri campi sonori. Partendo da uno dei programmi incorporati è possibile regolare i parametri del caso.

Ciascun programma DSP possiede un set di parametri che permettono di cambiare le caratteristiche del campo sonoro per creare con precisione l'effetto desiderato. Questi parametri corrispondono ai molti fattori acustici naturali che creano il campo sonoro presente nelle vere sale da concerto o in altri ambienti di ascolto. Le dimensioni della stanza, per esempio, influenzano il tempo tra le riflessioni immediate. Il parametro “ROOM SIZE” presente in molti dei programmi DSP altera il tempo tra queste riflessioni cambiando così la forma della “stanza” di ascolto. Oltre alle dimensioni, anche la forma della stanza e le caratteristiche delle sue superfici hanno un effetto significativo del suono finale. Le superfici che assorbono il suono, per esempio, causano un veloce esaurimento di riflessioni e riverbero mentre superfici altamente riflettenti producono riflessioni che durano più a lungo. I parametri del campo sonoro digitale permettono di controllare questi e molti altri fattori che contribuiscono a creare un campo sonoro personale permettendo essenzialmente di “ridisegnare” le sale da concerto, i teatri, ecc., forniti per creare ambienti di ascolto personalizzati che corrispondono perfettamente alle preferenze ed alla musica preferita dell'ascoltatore.

Vedi “DESCRIZIONE PARAMETRI CAMPI SONORI DIGITALI” alle pagine da 71 a 74.

## Cambiamento impostazione parametri

Con i parametri impostati in fabbrica è possibile godere di un suono di buona qualità. Per quanto non sia necessario cambiare le impostazioni iniziali, è possibile cambiare alcuni parametri perché si adattino meglio alla fonte in ingresso o alla stanza di ascolto.

Le regolazioni devono essere eseguite col telecomando.



- Si raccomanda di modificare i parametri utilizzando un monitor video. Sarà molto più facile vedere il monitor video che il display del pannello anteriore.

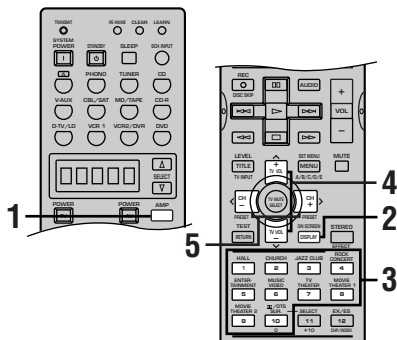

### 1 Premere AMP per selezionare il modo AMP.

L'indicazione AMP appare nella finestrella di visualizzazione del telecomando.



### 2 Accendere il monitor video e premere ripetutamente ON SCREEN per selezionare il modo di visualizzazione completa.



### 3 Selezionare un programma DSP che si desidera regolare.

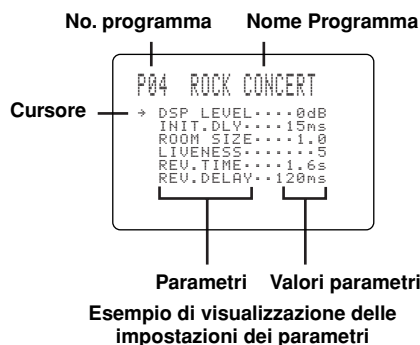
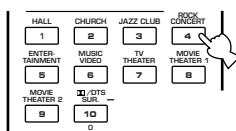

### 4 Premere ^ / v per selezionare il parametro.

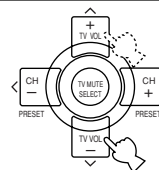

### 5 Premere < / > per cambiare il valore del parametro.

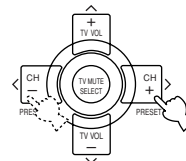

- Quando si imposta il parametro su un valore diverso da quello impostato in fabbrica, un asterisco (\*) appare vicino al nome del parametro sul monitor video.

### 6 Ripetere le fasi da 3 a 5, se necessario, per cambiare altri parametri del programma.

#### Note

- Per alcuni programmi, i parametri disponibili potrebbero essere visualizzati su più di una pagina OSD. Per voltare pagina, premere ^ / v.
- Quando "14 MEMORY GUARD" di SET MENU è impostato su ON non è possibile cambiare i valori dei parametri. Se si desidera cambiare i valori dei parametri, impostare "14 MEMORY GUARD" su OFF (vedi pag. 66).

#### Memoria tampone

Il circuito della memoria tampone evita che i dati memorizzati vengano perduti anche se l'unità viene portata nel modo di standby, il cavo di alimentazione viene scollegato dalla presa CA o l'alimentazione viene momentaneamente interrotta a causa di un'interruzione di corrente. Se l'alimentazione viene interrotta per più di una settimana, comunque, il valore del parametro modificato ritorna all'impostazione in fabbrica. In tale caso modificare nuovamente il valore del parametro.

## Inizializzazione di un parametro sul valore di fabbrica

### ■ Per inizializzare alcuni parametri sui valori di fabbrica

Selezionare il parametro che si desidera inizializzare. Tenere quindi premuto < / > fino a che il valore non si ferma sul valore di fabbrica. L'asterisco (\*) vicino al nome del parametro scompare dal monitor video.

### ■ Per inizializzare tutti i parametri sui valori di fabbrica

Utilizzare "9 PARAM. INI" di SET MENU per inizializzare tutti i valori dei parametri di tutti i programmi DSP entro il gruppo selezionato (vedi pag. 64). Questa operazione inizializza tutti i valori dei parametri di tutti i programmi DSP entro il gruppo sui valori di fabbrica.

# DESCRIZIONE PARAMETRI CAMPI SONORI DIGITALI

E' possibile regolare i valori di certi parametri di campo sonoro digitale in modo che i campi sonori vengano riprodotti accuratamente a seconda della stanza di ascolto. Non tutti i seguenti parametri si trovano in tutti i programmi.

## ■ DSP LEVEL

**Gamma controllo: -6 dB – +3 dB**

**Funzione:** Questo parametro regola il livello degli effetti DSP entro una gamma ridotta.

**Descrizione:** A seconda dell'acustica della stanza di ascolto, potreste voler aumentare o diminuire il livello degli effetti DSP relativamente al suono vero e proprio.

## ■ INIT. DLY (ritardo iniziale)

**[P. INT. DLY per campo sonoro di presenza] Gamma controllo: 1 – 99 ms**

**Funzione:** Questo parametro cambia la distanza apparente dalla fonte sonora regolando il ritardo tra il suono diretto e la prima riflessione udita dall'ascoltatore.

**Descrizione:** Più piccolo è il valore e più vicina la fonte sonora sembra all'ascoltatore. Più grande è il valore e più grande sembra la distanza. Per una stanza piccola, questo valore va impostato su un valore piccolo mentre per una stanza grande va impostato su un valore grande.

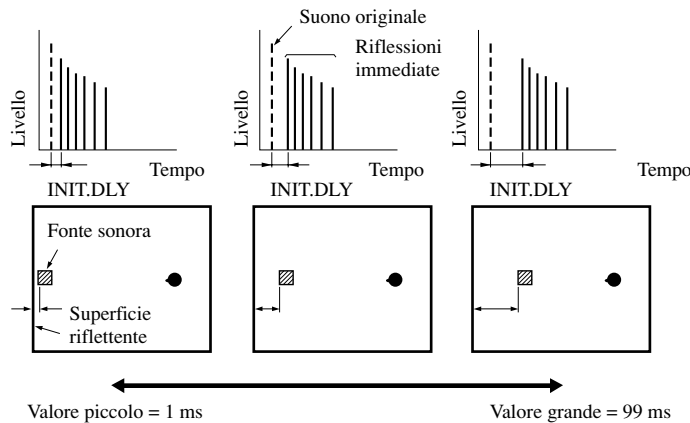

## ■ ROOM SIZE

**[P. ROOM SIZE per campo sonoro di presenza] Gamma controllo: 0,1 – 2,0**

**Funzione:** Questo parametro regola le dimensioni apparenti del campo sonoro di circondamento. Più grande è il valore e più grande diventa il campo sonoro di circondamento.

**Descrizione:** Quando il suono viene riflesso ripetutamente nella stanza, più grande è la stanza e più lungo è il tempo tra il suono riflesso originale e le riflessioni successive. Controllando il tempo tra i suoni riflessi è possibile cambiare le dimensioni apparenti dell'ambiente virtuale. Cambiando questo parametro da uno a due si raddoppia la lunghezza apparente della stanza.

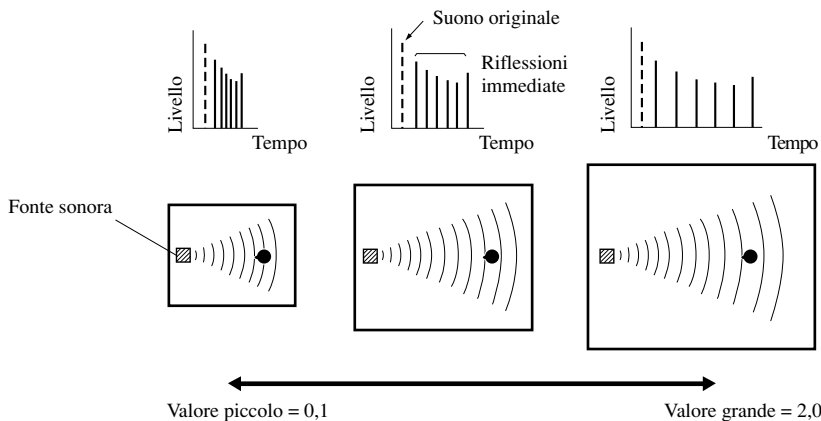

## ■ LIVENESS

**Gamma controllo: 0 – 10**

**Funzione:** Questo parametro regola la capacità di riflessione delle pareti virtuali della sala cambiando il tasso di degrado delle riflessioni immediate.

**Descrizione:** Le riflessioni immediate di una fonte sonora si degradano molto più in fretta in una stanza con pareti fonoassorbenti che in una con pareti altamente riflettenti. Una stanza con pareti fonoassorbenti viene definita “morta” mentre una con pareti altamente riflettenti viene definita “viva”. Il parametro LIVENESS permette di regolare il tasso di degrado delle riflessioni immediate e perciò la “vivacità” della stanza.

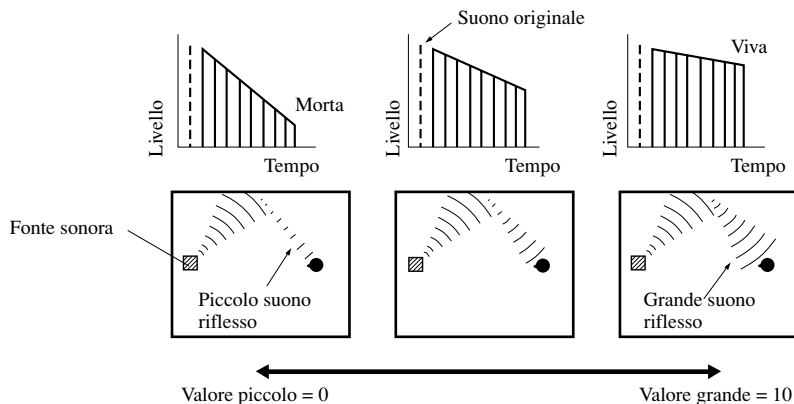

## ■ S. DELAY (ritardo circondamento)

**Gamma controllo: 0 – 49 ms (La gamma dipende dal formato del segnale.)**

**Funzione:** Questo parametro regola il ritardo fra segnali di circondamento e campi sonori di circondamento.

## ■ S. INIT. DLY (ritardo iniziale circondamento) Gamma controllo: 1 – 49 ms

**Funzione:** Questo parametro regola il ritardo tra il suono diretto e la prima riflessione sul lato di circondamento del campo sonoro. Questo parametro può essere regolato solo se si utilizzano almeno due canali anteriori e due posteriori.

## ■ S. ROOM SIZE (dimensioni stanza circondamento)

**Gamma controllo: 0,1 – 2,0**

**Funzione:** Questo parametro regola le dimensioni apparenti del campo sonoro di circondamento.

## ■ S. LIVENESS (vivacità circondamento)

**Gamma controllo: 0 – 10**

**Funzione:** Questo parametro regola la capacità di riflessione delle pareti virtuali nel campo sonoro di circondamento.

## ■ RC. INIT. DLY (ritardo iniziale posteriore centrale)

**Gamma controllo: 1 – 49 ms**

**Funzione:** Questo parametro regola il ritardo tra il suono diretto e la prima riflessione nel campo sonoro posteriore centrale.

## ■ RC. ROOM SIZE (dimensioni stanza posteriore centrale)

**Gamma controllo: 0,1 – 2,0**

**Funzione:** Questo parametro regola le dimensioni apparenti del campo sonoro posteriore centrale.

## ■ RC. LIVENESS (vivacità posteriore centrale)

**Gamma controllo: 0 – 10**

**Funzione:** Questo parametro regola la capacità di riflessione delle pareti virtuali nel campo sonoro posteriore centrale.

## ■ REV. TIME (tempo riverbero)

Gamma controllo: 1,0 – 5,0 sec.

Funzione: Questo parametro regola il tempo necessario perché il denso suono di riverbero successivo si degradi di 60 dB (a 1 kHz). Ciò cambia le dimensioni apparenti dell'ambiente di ascolto su una gamma estremamente ampia.

Descrizione: Impostare un tempo di riverbero più lungo per fonti ed ambienti di ascolto "morti" ed un tempo più breve per fonti ed ambienti "vivi".

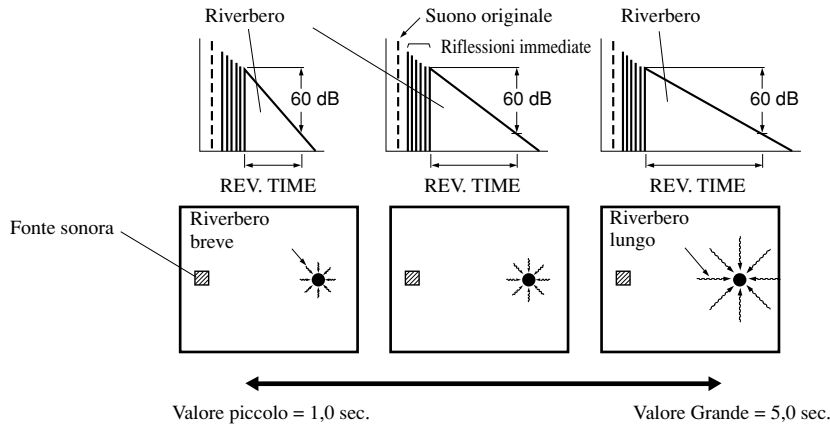

## ■ REV. DELAY (ritardo riverbero)

Gamma controllo: 0 – 250 ms

Funzione: Questo parametro regola la differenza di tempo tra l'inizio del suono diretto e l'inizio del riverbero.

Descrizione: Più grande è il valore e più tardi inizia il riverbero. Un riverbero più ritardato dona l'impressione di un ambiente di ascolto più vasto.

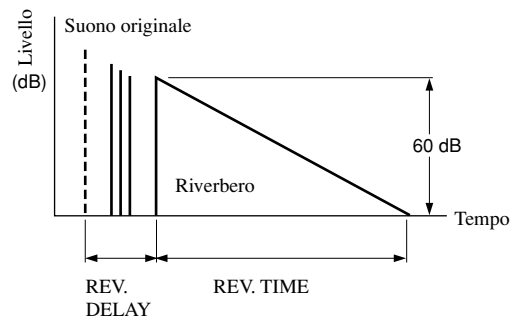

## ■ REV. LEVEL (livello riverbero)

Gamma controllo: 0 – 100 %

Funzione: Questo parametro regola il volume del riverbero.

Descrizione: Più grande è il valore e più forte diviene il riverbero.

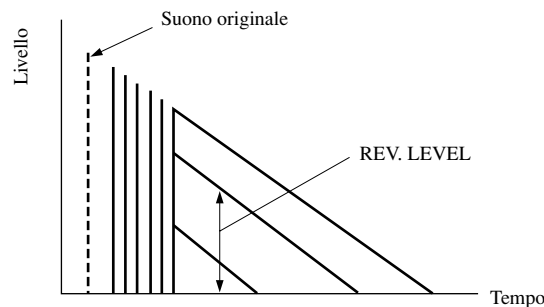

**Per 6ch Stereo****■ CT LEVEL (livello centrale)****Gamma controllo: 0 – 100 %**

Funzione: Questi parametri regolano il livello del volume per ciascun canale nel modo stereo a 6 canali.

**■ RL LEVEL (livello posteriore sinistro)****Gamma controllo: 0 – 100 %**

Funzione: Questi parametri regolano il livello del volume per ciascun canale nel modo stereo a 6 canali.

**■ RR LEVEL (livello posteriore destro)****Gamma controllo: 0 – 100 %**

Funzione: Questi parametri regolano il livello del volume per ciascun canale nel modo stereo a 6 canali.

**■ RC LEVEL (livello posteriore centrale)****Gamma controllo: 0 – 100 %**

Funzione: Questi parametri regolano il livello del volume per ciascun canale nel modo stereo a 6 canali.

**Per PRO LOGIC II Music****■ PANORAMA****Gamma controllo: OFF/ON**

Funzione: Estende l'immagine stereo anteriore per includere i diffusori di circondamento in un effetto avvolgente.

**■ DIMENSION****Gamma controllo: -3 – STD – +3**

Funzione: Regola gradualmente il campo sonoro in avanti o all'indietro.

**■ CT WIDTH (larghezza centrale)****Gamma controllo: 0 – 7**

Funzione: Regola in vari gradi l'immagine centrale per tutti e tre i diffusori anteriore.

**Per DTS Neo: 6 Music****■ C. IMAGE (immagine canale centrale)****Gamma controllo: 0 – 0,5**

Funzione: Regola in vari gradi l'immagine centrale per tutti e tre i diffusori anteriore.



## DIAGNOSTICA

Consultare la tabella riportata in basso quando questa unità non si composta in modo corretto. Se il problema riscontrato non fosse elencato in basso oppure se le istruzioni riportate non fossero di alcun aiuto, portare l'unità nel modo di standby, scollegare il cavo di alimentazione e contattare il rivenditore o centro di assistenza YAMAHA autorizzato più vicino.

### ■ Generale

Problema	Causa	Rimedio
<b>Questa unità non si accende quando si preme il pulsante STANDBY/ON (oppure SYSTEM POWER) oppure entra nel modo di standby a breve distanza dall'attivazione dell'alimentazione.</b>	Il cavo di alimentazione non è stato collegato oppure la spina non è stata inserita completamente.	Collegare bene il cavo di alimentazione.
	Il selettore IMPEDANCE SELECTOR sul pannello posteriore non è completamente impostato sulla posizione sinistra o destra.	Impostare il selettore completamente a sinistra o a destra mentre l'unità si trova nel modo di standby.
	Il circuito di protezione è stato attivato.	Accertarsi che i collegamenti dei fili sui diffusori e sull'unità siano corretti e che ogni filo non tocchi altro che il suo connettore.
	L'unità è stata esposta ad una forte scossa elettrica esterna, dovuta ad esempio ad un fulmine o ad una scarica di elettricità statica.	Portare l'unità nella modalità di attesa, scollegare il cavo di alimentazione, ricollegarlo dopo 30 secondi e riprovare ad usare l'apparecchio.
<b>La visualizzazione sullo schermo (OSD) non appare.</b>	L'impostazione per la visualizzazione sullo schermo è "DISPLAY OFF".	Selezionare il modo di visualizzazione completa o abbreviata (vedi pag. 22).
	L'impostazione GRAY BACK di "13 DISPLAY SET" di SET MENU è impostata su OFF e a questa unità non arriva alcun segnale video.	Impostare GRAY BACK su AUTO per visualizzare sempre l'OSD (vedi pag. 66).
<b>Suoni e/o immagini assenti.</b>	Collegamento scorretto del cavo di ingresso o di quello di uscita.	Collegare i cavi in modo corretto. Se il problema persiste, il difetto potrebbe essere nel cavo.
	Non è stata selezionata una fonte in ingresso appropriata.	Selezionare una fonte in ingresso appropriata con INPUT o 6CH (INPUT) (o con i pulsanti di selezione di ingresso) (vedi pag. 26).
	I collegamenti dei diffusori non sono corretti.	Fissare saldamente i collegamenti dei cavi. (vedi le pagine 11, 12).
	I diffusori principali da utilizzare non sono stati selezionati correttamente.	Selezionare i diffusori principali con SPEAKERS A e/o B (vedi pag. 26).
	Il volume è stato abbassato.	Alzare il volume.
	Il suono è stato silenziato.	Premere MUTE o un qualsiasi pulsante di funzione di questa unità per cancellare il silenziamento e quindi regolare il volume (vedi pag. 27).
	I segnali ricevuti sono di un tipo non riproducibile, ad esempio quelli di un CD-ROM.	Riprodurre una fonte i cui segnali possano essere riprodotti da questa unità.
	L'uscita e l'ingresso dell'immagine sono stati collegati a prese video di tipo diverso.	Fare i collegamenti con lo stesso tipo di spinotto (fra le prese S VIDEO, VIDEO (segnale composito) o COMPONENT VIDEO) sia in ingresso che in uscita.

<b>Problema</b>	<b>Causa</b>	<b>Rimedio</b>
<b>Il suono si interrompe all'improvviso.</b>	Il circuito di protezione è stato attivato a causa di un cortocircuito, ecc..	Controllare che il selettore IMPEDANCE SELECTOR sia impostato sulla posizione corretta e quindi riaccendere l'unità. Controllare che i fili dei diffusori non si tocchino e quindi riaccendere l'unità.
	Il timer per lo spegnimento a tempo è entrato in funzione.	Attivare l'alimentazione e riprodurre nuovamente la fonte.
	Il suono è stato silenziato.	Premere MUTE o un qualsiasi pulsante di funzione di questa unità per cancellare il silenziamento e quindi regolare il volume (vedi pag. 27).
<b>E' possibile udire il diffusore di un solo lato.</b>	Collegamento scorretto dei cavi.	Collegare i cavi in modo corretto. Se il problema persiste, il difetto potrebbe risiedere nei cavi.
	Impostazione scorretta di "3 L/R BALANCE" di SET MENU.	Regolare sulla posizione appropriata.
<b>I diffusori di effetto non emettono alcun suono.</b>	I suoni di effetto sono disattivati.	Premere STEREO/EFFECT per attivarli (vedi pag. 32).
	La sorgente codificata con un segnale Dolby Digital o DTS non ha segnali per canali centrale, posteriori destro e sinistro o posteriore centrale.	
	Il segnale inviato all'ingresso di questa unità è un segnale digitale di campionamento da 96-kHz.	
<b>Il diffusore centrale non amette alcun suono.</b>	Il livello in uscita del diffusore centrale è impostato al minimo.	Aumentare il livello del diffusore centrale (vedi le pagine 24, 25).
	"1A CENTER SP" di SET MENU è impostato su NONE.	Selezionare il modo corretto per il diffusore centrale (vedi pag. 57).
	E' stato scelto uno dei programmi Hi-Fi DSP (da 1 a 5, salvo nel caso di Game e 6ch Stereo).	Selezionare un altro programma DSP.
<b>I diffusori posteriori non emettono alcun suono.</b>	Il livello in uscita dei diffusori posteriori è impostato al minimo.	Aumentare il livello in uscita dei diffusori posteriori (vedi le pagine 24, 25).
	"1C REAR L/R" di SET MENU è impostato su NONE.	Selezionare il modo corretto per il diffusore centrale (vedi pag. 58).
	Una fonte mono viene riprodotta con il programma 10.	Selezionare un altro programma DSP.
<b>Il diffusore posteriore centrale non amette alcun suono.</b>	"1C REAR L/R SP" di SET MENU è impostato su NONE.	Se la modalità dei diffusori posteriori destro e sinistro è quella NONE, la modalità del diffusore centrale posteriore NONE viene automaticamente impostata. Scegliere la modalità dei diffusori adatta ai diffusori posteriori destro e sinistro (vedi pag. 58).
	"1D REAR CT SP" di SET MENU è impostato su NONE.	Selezionare LRG o SML (vedi pag. 59).
<b>Il subwoofer non emette alcun suono.</b>	"1E LFE/BASS OUT" di SET MENU è impostato su MAIN durante la riproduzione di segnali Dolby Digital o DTS.	Selezionare SWFR o BOTH (vedi pag. 59).
	"1E LFE/BASS OUT" di SET MENU è impostato su SWFR o MAIN durante la riproduzione di una fonte a 2 canali.	Selezionare BOTH (vedi pag. 59).
	La fonte noncontiene i segnali bassi inferiori (90 Hz e inferiori).	

Problema	Causa	Rimedio
<b>Le sorgenti di segnale Dolby Digital o DTS non possono venire riprodotte. (L'indicatore Dolby Digital o DTS del display del pannello anteriore non si illumina.)</b>	“Digital output” e “Dolby Digital” o “DTS” non sono stati scelti per componenti collegati a quest'unità.	Correggere le impostazioni come necessario consultando i manuali dei componenti interessati.
<b>Riproduzione scadente dei bassi.</b>	“1E LFE/BASS OUT” di SET MENU è impostato su SWFR o BOTH ed il sistema non include un subwoofer.	Selezionare MAIN (vedi pag. 59).
	Il modo di uscita di ciascun diffusore (principale, centrale, posteriore o posteriore centrale) di SET MENU non corrisponde alla configurazione dei diffusori.	Selezionare il modo di uscita appropriato per ciascun diffusore basandosi sulle dimensioni dei diffusori del sistema. (vedi le pagine 57 - 60).
<b>Si può notare un “ronzio”.</b>	Collegamenti scorretti dei cavi.	Collegare saldamente gli spinotti audio. Se il problema persiste, il difetto potrebbe risiedere nei cavi.
	Non vi è collegamento tra il giradischi e il terminale di massa GND.	Collegare il cavo di massa del giradischi al terminale GND di questa unità (vedi pag. 18).
<b>Il livello del volume è basso durante la riproduzione di un disco analogico.</b>	Il disco viene riprodotto utilizzando un giradischi con una cartuccia MC.	Il giradischi deve essere collegato a questa unità tramite un amplificatore per testine MC. (vedi pag. 17).
<b>Non è possibile aumentare il livello del volume oppure in suono viene distorto.</b>	Il componente collegato alle prese OUT (REC) di questa unità è spento.	Attivare l'alimentazione del componente.
<b>Non è possibile registrare i suoni di effetto.</b>	Non è possibile registrare i suoni di effetto con un componente di registrazione.	
<b>Non è possibile registrare il segnale di una particolare sorgente.</b>	Il componente è collegato alle prese di ingresso analogiche ma la registrazione è digitale.	Collegare il componente sorgente di segnale alle prese DIGITAL INPUT.
	I collegamenti digitali non sono stati fatti fra quest'unità ed altri componenti di riproduzione o registrazione.	Fare collegamenti digitali.
	Un componente sorgente di segnale è collegato alle prese di ingresso digitali di quest'unità ma la registrazione è analogica.	Collegare il componente sorgente di segnale alle prese di ingresso analogiche.
	I collegamenti analogici non sono stati fatti fra quest'unità ed altri componenti di riproduzione o registrazione.	Fare collegamenti analogici.
	Alcuni componenti di registrazione non possono registrare segnali Dolby Digital o DTS.	
<b>Non è possibile cambiare i parametri del campo sonoro ed alcune altre impostazioni di questa unità.</b>	“14 MEMORY GUARD” di SET MENU è impostato su ON.	Selezionare OFF (vedi pag. 66).
<b>L'unità non funziona in modo corretto.</b>	Il microcomputer interno è stato bloccato da una scarica elettrica (come un fulmine o elettricità statica eccessiva) o da una fonte di alimentazione di basso voltaggio.	Scollegare il cavo di alimentazione CA dalla presa di rete e quindi ricollegarlo nuovamente dopo circa 30 secondi.
<b>L'indicazione “CHECK SP WIRES” appare sul display del pannello anteriore.</b>	I cavi dei diffusori sono in cortocircuito.	Accertarsi che tutti i cavi dei diffusori siano collegati correttamente.

**DIAGNOSTICA**

Problema	Causa	Rimedio
<b>Il suono viene degradato quando si ascolta con le cuffie collegate ad una piastra o ad un lettore CD collegati a questa unità.</b>	Questa unità si trova nel modo di standby.	Attivare l'alimentazione di questa unità.
<b>Vengono prodotte interferenze da apparecchiature digitali, ad alta frequenza oppure da questa unità.</b>	Questa unità è troppo vicina alle apparecchiature digitali o ad alta frequenza.	Allontanare questa unità dalle apparecchiature esterne.
<b>Questa unità entra improvvisamente nel modo di standby.</b>	La temperatura interna si è alzata eccessivamente ed il circuito di protezione dal surriscaldamento è stato attivato.	Attendere che l'unità si raffreddi e quindi riaccenderla.

## ■ Sintonizzatore

	Problema	Causa	Rimedio
<b>FM/AM</b>	<b>Non è possibile sintonizzare le stazioni precedentemente preselezionate.</b>	Questa unità è rimasta spenta troppo a lungo.	Rimemorizzare le stazioni.
<b>FM</b>	<b>La ricezione FM stereo è disturbata.</b>	Questo problema può essere causato dalle caratteristiche di trasmissione in FM stereo quando il trasmettitore è troppo lontano oppure l'ingresso dell'antenna è scadente.	Controllare i collegamenti dell'antenna. Provare ad utilizzare un'antenna FM direzionale di alta qualità. Utilizzare il metodo di sintonizzazione manuale.
	<b>Vi sono dei disturbi ed è impossibile ottenere una ricezione chiara anche con una buona antenna FM.</b>	Vi sono interferenze dovute a scarsa separazione del segnale.	Regolare la posizione dell'antenna per eliminare le interferenze.
	<b>Non è possibile sintonizzare la stazione desiderata col modo di sintonizzazione automatica.</b>	La stazione è troppo debole.	Utilizzare il metodo di sintonizzazione manuale. Utilizzare un'antenna FM direzionale di alta qualità.
<b>AM</b>	<b>Non è possibile sintonizzare la stazione desiderata col modo di sintonizzazione automatica.</b>	Il segnale è debole oppure i collegamenti dell'antenna sono allentati.	Stringere i collegamenti dell'antenna AM ad anello ed orientarla quindi in modo da ottenere la migliore ricezione possibile. Utilizzare il metodo di sintonizzazione manuale.
	<b>Vi sono scariche e sibili continui.</b>	I disturbi sono provocati da fulmini, lampade fluorescenti, motori, termostati ed altri apparecchi elettrici.	Utilizzare un'antenna esterna ed un filo di terra. Ciò può aiutare però è molto difficile eliminare tutti i disturbi.
	<b>Vi sono ronzii e fischi (specialmente la sera).</b>	In prossimità dell'unità vi è un televisore in funzione	Allontanare questa unità dal televisore.

## ■ Telecomando

Problema	Causa	Rimedio
<b>Il telecomando non funziona oppure funziona in modo scorretto.</b>	Distanza o angolo scorretti.	Il telecomando funziona in un campo massimo di 6 metri e a non più di 30 gradi dall'asse del pannello anteriore (vedi pag. 7).
	La luce del sole oppure una fonte di illuminazione (lampada fluorescente con inverter, ecc.) batte direttamente sul sensore del telecomando di questa unità.	Riposizionare l'unità.
	Le batterie sono deboli.	Sostituire le batterie.
	Il codice del fabbricante non è stato impostato correttamente.	Impostarlo correttamente (vedi pag. 46).
		Provare ad impostare altri codici dello stesso fabbricante (vedi pag. 46).
Anche se il codice del fabbricante è impostato correttamente, alcuni modelli possono non rispondere regolarmente al telecomando.	Programmare manualmente le varie funzioni desiderate nei pulsanti programmabili del telecomando di quest'unità usando la caratteristica Learn.	
<b>Il telecomando non "apprende" nuove funzioni.</b>	Le batterie di questo telecomando e/o dell'altro telecomando sono deboli.	Sostituire le batterie (vedi pag. 3).
	La distanza tra i due telecomandi è eccessiva o insufficiente.	Posizionare i telecomandi alla distanza appropriata. (vedi pag. 48).
	La codifica del segnale o la modulazione dell'altro telecomando non è compatibile.	L'apprendimento non è possibile.
	La memoria è piena.	Un ulteriore apprendimento non è possibile senza cancellare funzioni non necessarie (vedi pag. 48).

## GLOSSARIO

### ■ Dolby Surround

Il Dolby Surround utilizza un sistema di registrazione analogico a 4 canali per riprodurre effetti sonori realistici e dinamici: due canali principali sinistro e destro (stereo), un canale centrale per i dialoghi (mono) ed un canale posteriore per effetti sonori speciali (mono). Il canale posteriore riproduce i suoni entro una stretta gamma di frequenze.

Il Dolby Surround viene molto usato in quasi tutti i nastri video e dischi laser ed anche in molte trasmissioni TV e via cavo. Il decodificatore Dolby Pro Logic incorporato in questa unità utilizza un sistema di elaborazione del segnale digitale che stabilizza automaticamente il volume di ciascun canale per migliorare lo spostamento degli effetti sonori e la direzionalità.

### ■ Dolby Digital

Il Dolby Digital è un sistema di circondamento digitale che fornisce un audio multicanale completamente indipendente. Con tre canali anteriori (sinistro, centrale e destro) e due canali stereo posteriori, Dolby Digital fornisce cinque canali audio completi. Con un altro canale speciale per gli affetti bassi, chiamato LFE (low frequency effect) il sistema possiede un totale di 5,1 canali (LFE viene conteggiato come 0,1).

Utilizzando due canali stereo per i diffusori posteriori è possibile ottenere effetti sonori mobili e suoni di circondamento più precisi che con Dolby Surround. L'ampia gamma dinamica (dal volume massimo a quello minimo) riprodotta dai cinque canali a tutta gamma ed il preciso orientamento del suono generato utilizzando l'elaborazione digitale del suono forniscono agli ascoltatori eccitazione e realismo mai visti prima. Con questa unità è possibile selezionare qualsiasi ambiente sonoro dal monoaurale alla configurazione 5,1.

### ■ Dolby Digital Surround EX

Quest'unità possiede un decodificatore Dolby Digital che può riprodurre segnale a 5,1 canali, aggiungendo un canale posteriore centrale. Il suono da far riprodurre al canale posteriore centrale viene creato missando il contenuto dei canali posteriori sinistro e destro. Questo decodificatore è il più adatto alla riproduzione di colonne sonore di film registrati con il metodo Dolby Digital Surround EX. Aggiungendo un altro canale, potete ottenere un suono più dinamico e realistico.

### ■ Dolby Pro Logic II

Dolby Pro Logic II è la tecnica migliorata per la decodifica di un gran numero di programmi Dolby Surround esistenti. Questa nuova tecnologia permette una riproduzione a 5 canali discreti con due canali principali sinistro e destro, un canale centrale e due canali posteriori sinistro e destro a paragone di un solo canale posteriore limitato della tecnologia Pro Logic convenzionale. E' inoltre disponibile il modo musicale per fonti a 2 canali oltre a quello per i film.

### ■ Circondamento digitale DTS (Digital Theater Systems)

Il circondamento digitale DTS è stato sviluppato per sostituire le colonne sonore analogiche dei film con colonne sonore digitali a sei canali che stanno diventando sempre più popolari nei cinema di tutto il mondo. Digital Theater Systems Inc. ha sviluppato un sistema domestico in modo da poter godere in casa propria della profondità sonora e della naturale rappresentazione spaziale del circondamento digitale. Questa sistema è praticamente privo di distorsioni con un nitido suono a sei canali (Tecnicamente canali sinistro, destro e centrale, due canali posteriori più un canale LFE 0,1 come subwoofer per un totale di 5,1 canali).

### ■ Neo: 6

Il sistema Neo: 6 decodifica con il decondificatore specifico le fonti convenzionali a 2 canali per la riproduzione a 6 canali. Esso permette la riproduzione con i canali a tutta gamma con una separazione più elevata proprio come la riproduzione del segnale digitale discreto. Sono disponibili due modi: "Music mode" per la riproduzione di musica e "Cinema mode" per i film.

### ■ LFE 0.1 channel

Questo canale serve per la riproduzione dei suoni bassi inferiori. La gamma di frequenza per questo canale va da 20 Hz a 120 Hz. Questo canale viene conteggiato come 0,1 in quanto potenza solo la gamma dei bassi inferiori confronto alla gamma completa riprodotta dagli altri 5 canali in un sistema Dolby Digital o DTS a 5,1 canali.

### ■ CINEMA DSP

Dato che i sistemi Dolby Surround e DTS sono stati disegnati in origine per l'uso nei teatri cinematografici, il loro effetto si tramette al meglio in una sala con molti diffusori disegnata per gli effetti acustici. Dato che le condizioni domestiche, come le dimensioni della stanza, i materiali delle pareti, il numero di diffusori, e così via, può differire grandemente, è inevitabile che vi siano differenze anche nel suono udito. Basato su una grande quantità di dati misurati nella realtà, YAMAHA CINEMA DSP utilizza la tecnologia di campo sonoro originale YAMAHA per combinare i sistemi Dolby Pro Logic, Dolby Digital e DTS per fornire l'esperienza visiva e di ascolto di una sala cinematografica in un ambiente domestico.

### ■ SILENT CINEMA

YAMAHA ha sviluppato un naturale e realistico algoritmo per effetti sonori DSP da utilizzare con le cuffie. I parametri per le cuffie sono stati impostati per ciascun campo sonoro in modo da poter godere in cuffia di precise rappresentazioni di tutti i programmi di campo sonoro.

## ■ CINEMA DSP virtuale

YAMAHA ha sviluppato un algoritmo CINEMA DSP virtuale che permette di godere di effetti di circondamento di campi sonori DSP senza diffusori posteriori utilizzando dei diffusori posteriori virtuali.

E' addirittura possibile godere il CINEMA DSP virtuale con un sistema a due diffusori che non include un diffusore centrale.

## ■ Segnale S VIDEO

Col sistema S VIDEO, il segnale video normalmente trasmesso con il cavo a spinotti viene separato e trasmesso come segnale Y per la luminanza e segnale C per la crominanza con un cavo S VIDEO. L'uso della presa S VIDEO elimina le perdite nella trasmissione del segnale video e permette la registrazione e la riproduzione di immagini ancora più belle.

## ■ Segnale video a componenti

Col sistema di segnale video a componenti, il segnale video viene separato nel segnale Y per la luminanza e segnale Pb/Cb e Pr/Cr per la crominanza. Con questo sistema il colore può essere riprodotto più fedelmente in quanto ciascuno di questi segnali è indipendente. Il segnale a componenti viene chiamato anche "segnale differenza colore" poiché il segnale della luminanza viene sottratto da quello del colore. Per utilizzare come uscita il segnale a componenti è necessario un monitor video con prese di ingresso adatte.

## ■ PCM (PCM lineare)

PCM lineare è un formato di segnale in cui un segnale audio analogico viene digitalizzato, registrato e quindi trasmesso senza utilizzare alcuna compressione. Esso viene utilizzato come metodo di registrazione per CD e DVD audio. Il sistema PCM utilizza una tecnica per il campionamento del formato del segnale analogico in unità di tempo molto piccole. Come deducibile dal significato "modulazione codici impulsi", il segnale analogico viene codificato sotto forma di impulsi e quindi modulato per la registrazione.

## ■ Frequenza di campionamento e numero bit quantizzati

Quando si digitalizza un segnale audio, il numero di volte che il segnale viene campionato al secondo è chiamato frequenza di campionamento mentre la finezza della conversione del suono in un valore numerico viene chiamata numero di bit quantizzati.

Il numero di rapporti che possono essere riprodotti è determinato basandosi sul rapporto di campionamento mentre la gamma dinamica che rappresenta la differenza del livello del suono viene determinata dal numero di bit quantizzati. In principio, più alta è la frequenza di campionamento e più vasta è la gamma di frequenze che possono essere riprodotte e più alto è il numero di bit quantizzati, maggiore è la finezza di riproduzione del suono.

## ■ Assegnazione I/O (SET MENU)

Per quanto i componenti vengano normalmente collegati a seconda del nome delle prese presenti sul pannello posteriore, questa unità include una funzione per assegnare le prese a seconda del componente collegato. Se il componente utilizzato differisce dal nome indicato sulle prese di ingresso video o di ingresso/uscita digitale di questa unità, è possibile assegnare le prese a seconda del componente collegato. Ciò rende possibile cambiare l'assegnazione delle prese e collegare efficacemente più componenti.

## DATI TECNICI

### SEZIONE AUDIO

- Potenza minima di uscita minima RMS per i canali principali, centrale, posteriori e centrale posteriore, da 20 Hz a 20 kHz, 0,04% di DAC, 8  $\Omega$  ..... 100 W
- Potenza massima di uscita (EIAJ) [Modelli cinese e generale] 1 kHz, 10% di DAC, 8  $\Omega$  ..... 150 W
- Potenza di uscita standard DIN [modelli per Europa e Regno Unito] 1 kHz, 0,7% di DAC, 4  $\Omega$  ..... 145 W
- Potenza di uscita IEC [modelli per Europa e Regno Unito] 1 kHz, 0,04% di DAC, 8  $\Omega$  ..... 115 W
- Potenza dinamica (IHF) 8/6/4/2  $\Omega$  ..... 140/170/205/245 W
- Fattore di smorzamento Da 20 Hz a 20 kHz, 8  $\Omega$  ..... 80 o più
- Risposta in frequenza Segnale CD nei canali principali destro e sinistro ..... Da 10 Hz a 100 kHz, -3 dB
- Distorsione armonica complessiva Da 20 Hz a 20 kHz, 50 W, 8  $\Omega$ , canali principali destro e sinistro ..... 0,04 %
- Rapporto segnale/rumore (rete IHF-A) Segnale fono MM (5 mV nei canali principali destro e sinistro) ..... 81 dB Segnale CD (250 mV, in corto) nei canali principali destro e sinistro, effetti Off ..... 100 dB
- Rumore residuo (rete IHF-A) Canali principali destro e sinistro ..... 150  $\mu$ V o meno
- Separazione canali (1 kHz/10 kHz) Segnale CD (5,1 k $\Omega$ , terminato) nei canali principali destro e sinistro ..... 60 dB/45 dB
- Controlli dei toni (canali principali destro e sinistro) Enfasi/riduzione BASS .....  $\pm 10$  dB/50 Hz Enfasi/riduzione TREBLE .....  $\pm 10$  dB/20 kHz BASS EXTENSION ..... +6 dB/60 Hz
- Uscita cuffie ..... 150 mV/100  $\Omega$
- Sensibilità d'ingresso PHONO ..... 2,5 mV/47 k $\Omega$  CD, ecc. .... 150 mV/47 k $\Omega$  6CH INPUT ..... 150 mV/47 k $\Omega$
- Livello di uscita REC OUT ..... 150 mV/1,2 k $\Omega$  PRE OUT ..... 1,0 V/1,2 k $\Omega$  SUBWOOFER ..... 4,0 V/1,2 k $\Omega$

### SEZIONE VIDEO

- Tipo di segnale video ..... NTSC/PAL
- Rapporto segnale/rumore ..... 50 dB
- Risposta in frequenza (MONITOR OUT) Segnale composito o S-Video ..... da 5 Hz a 10 MHz, -3 dB Segnale Component ..... Da c.c. a 60 MHz, -3 dB

### SEZIONE FM

- Gamma di sintonia [Modelli per USA e Canada] ..... da 87,5 a 107,9 MHz [Altri modelli] ..... da 87,50 a 108,00 MHz
- Sensibilità utilizzabile (IHF) ..... 1,0  $\mu$ V (11,2 dBf)
- Rapporto segnale/rumore (IHF) Mono/stereo ..... 76 dB/70 dB
- Distorsione armonica (1 kHz) Mono/Stereo ..... 0,2 %/0,3 %
- Separazione stereo (1 kHz) ..... 45 dB
- Risposta in frequenza ..... da 20 Hz a 15 kHz +0,5, -2 dB

### SEZIONE AM

- Gamma di sintonia [Modelli per USA e Canada] ..... da 530 a 1710 kHz [Modelli per Europa, Regno Unito e Australia] ... da 531 a 1611 kHz [Altri modelli] ..... da 530/531 a 1710/1611 kHz
- Sensibilità utilizzabile ..... 300  $\mu$ V/m

### DATI GENERALI

- Alimentazione [Modelli per USA e Canada] ..... 120 V CA, 60 Hz [Modelli per Europa e Regno Unito] ..... 230 V CA, 50 Hz [Modello per l'Australia] ..... 240 V CA, 50 Hz [Modello per la Cina] ..... 220 V CA, 50 Hz [Modello generale] ..... 110/120/220/240 V CA, 50/60 Hz
- Consumo [Modelli per USA e Canada] ..... 400 W/500 VA [Altri modelli] ..... 410 W Modalità di attesa ..... 1 W o meno
- Prese asservite di c.a. [Modelli per USA e Canada] ..... due da 80 W/0,8 A massimi [Modello per Europa] ..... due da 100 W massimi [Modello per Regno Unito ed Australia] ... una da 100 W massimi [Modello per la Cina e generale] ..... due da 50 W massimi
- Dimensioni (L x A x P) ..... 435 x 171 x 434 mm
- Peso ..... 15 kg



## PRECAUCIÓN: LEA LAS INDICACIONES SIGUIENTES ANTES DE UTILIZAR ESTE APARATO.

- 1 Para asegurar el mejor rendimiento de este aparato, lea atentamente este manual. Y luego guárdelo en un lugar seguro para poder consultarlo en el futuro en caso de ser necesario.
- 2 Instale este sistema de sonido en un lugar bien ventilado, fresco, seco y limpio, alejado de la luz solar directa, fuentes de calor, vibración, polvo, humedad y/o frío. Deje un espacio de ventilación de 30 cm como mínimo en la parte superior de la unidad, 20 cm por los lados derecho e izquierdo y 20 cm por la parte trasera.
- 3 Coloque este aparato lejos de otros aparatos eléctricos, motores o transformadores, para evitar así los ruidos de zumbido.
- 4 No exponga este aparato a cambios bruscos de temperaturas, del frío al calor, ni lo coloque en lugares muy húmedos (una habitación con deshumidificador, por ejemplo), para impedir así que se forme condensación en su interior, lo que podría causar una descarga eléctrica, un incendio, daños en el aparato y/o lesiones a las personas.
- 5 Evite instalar este aparato en un lugar donde puedan caerle encima objetos extraños o donde quede expuesto al goteo o a la salpicadura de líquidos. Encima de este aparato no ponga:
  - Otros componentes, porque pueden causar daños y/o decoloración en la superficie de este aparato.
  - Objetos con fuego (velas, por ejemplo), porque pueden causar un incendio, daños en el aparato y/o lesiones a las personas.
  - Recipientes con líquidos, porque pueden caerse y derramar el líquido, causando descargas eléctricas al usuario y/o dañando el aparato.
- 6 No tape este aparato con un periódico, mantel, cortina, etc. para no impedir el escape del calor. Si aumenta la temperatura en el interior del aparato, esto puede causar un incendio, daños en el aparato y/o lesiones a las personas.
- 7 No enchufe este aparato a una toma de corriente hasta después de haber terminado todas las conexiones.
- 8 No ponga el aparato al revés. Podría recalentarse y posiblemente causar daños.
- 9 No utilice una fuerza excesiva con los conmutadores, los controles y/o los cables.
- 10 Cuando desconecte el cable de la alimentación de la toma de corriente, sujete la clavija y tire de ella; no tire del propio cable.
- 11 No limpie este aparato con disolventes químicos porque podría estropear el acabado. Utilice un paño limpio y seco para limpiar el aparato.
- 12 Utilice solamente la tensión especificada en este aparato. Utilizar el aparato con una tensión superior a la especificada resulta peligroso y puede producir un incendio, daños en el aparato y/o lesiones a las personas. YAMAHA no se hará responsable de ningún daño debido al uso de este aparato con una tensión diferente de la especificada.
- 13 Para impedir daños debidos a relámpagos, desconecte el cable de alimentación de la toma de corriente durante una tormenta eléctrica.
- 14 No intente modificar ni arreglar este aparato. Póngase en contacto con el personal de servicio YAMAHA cualificado cuando necesite realizar alguna reparación. La caja no deberá abrirse nunca por ninguna razón.
- 15 Cuando no piense utilizar este aparato durante mucho tiempo (es decir, cuando se ausente de casa por vacaciones, etc.) desconecte el cable de alimentación de la toma de corriente.
- 16 Asegúrese de leer la sección “SOLUCIÓN DE PROBLEMAS” antes de dar por concluido que su aparato está averiado.
- 17 Antes de trasladar este aparato, pulse STANDBY/ON para ponerlo en el modo de espera, y luego desconecte el cable de alimentación de CA de la toma de corriente.

### ADVERTENCIA

PARA REDUCIR EL RIESGO DE INCENDIO O DESCARGA ELÉCTRICA, NO EXPONGA ESTA UNIDAD A LA LLUVIA NI A LA HUMEDAD.

Esta unidad no se desconecta de la fuente de alimentación de CA si está conectada a una toma de corriente, aunque la propia unidad esté apagada. A este estado se le llama modo de espera. En este estado, esta unidad ha sido diseñada para que consuma un cantidad de corriente muy pequeña.

## PRECAUCIÓN

# ÍNDICE

## INTRODUCCIÓN

ÍNDICE .....	1
CARACTERÍSTICAS .....	2
PARA EMPEZAR .....	3
Comprobación del contenido del paquete .....	3
Instalación de las pilas en el mando a distancia .....	3
CONTROLES Y FUNCIONES .....	4
Panel delantero .....	4
Mando a distancia .....	6
Utilización del mando a distancia .....	7
Visualizador del panel delantero .....	8
Panel trasero .....	9

## PREPARACIÓN

INSTALACIÓN DE LOS ALTAVOCES .....	10
Altavoces que van a ser utilizados .....	10
Colocación de los altavoces .....	10
Conexión de los altavoces .....	11
CONEXIONES .....	14
Antes de conectar los componentes .....	14
Conexión de componentes de vídeo .....	14
Conexión de componentes de audio .....	17
Conexión de las antenas .....	19
Conexión a un amplificador externo .....	20
Conexión a las tomas 6CH INPUT .....	20
Conexión de los cables de alimentación .....	21
Conexión de la alimentación .....	21
VISUALIZACIÓN EN PANTALLA (OSD) .....	22
Modos de OSD .....	22
Selección del modo OSD .....	22
AJUSTES DE MODOS DE LOS ALTAVOCES ..	23
Resumen de los elementos SPEAKER SET	
1A a 1G .....	23
AJUSTE DE LOS NIVELES DE SALIDA DE	
LOS ALTAVOCES .....	24
Antes de empezar .....	24
Utilización del tono de prueba	
(TEST DOLBY SUR.) .....	24

## FUNCIONAMIENTO BÁSICO

REPRODUCCIÓN BÁSICA .....	26
Modos e indicaciones de entrada .....	28
Selección de un programa de campo de sonido .....	29
Selección de PRO LOGIC, PRO LOGIC II o	
Neo: 6 .....	30
PROCESAMIENTO DEL CAMPO DE SONIDO	
DIGITAL (DSP) .....	33
Para entender los campos de sonido .....	33
Programas Hi-Fi DSP .....	33
CINEMA-DSP .....	33
Descodificación directa .....	34
Efecto de campo de sonido .....	34
Características de los programas DSP .....	35
Tabla de nombres de programas para cada formato	
de entrada .....	37
SINTONIZACIÓN .....	38
Sintonización automática y manual .....	38
Preajuste de emisoras .....	39
Sintonización de una emisora preajustada .....	41
Intercambio de emisoras preajustadas .....	41

RECEPCIÓN DE EMISORAS RDS .....	42
Descripción de los datos RDS .....	42
Cambio del modo RDS .....	42
Función PTY SEEK .....	43
Función EON .....	43
GRABACIÓN BÁSICA .....	44

## FUNCIONAMIENTO AVANZADO

CARACTERÍSTICAS DEL MANDO A	
DISTANCIA .....	45
Área de control .....	45
Ajuste del código del fabricante .....	46
Función de aprendizaje .....	48
Cambio del nombre de la fuente en la ventana de	
visualización .....	49
Cancelación de funciones aprendidas, nombres de	
fuentes nuevos y códigos de fabricantes	
establecidos .....	50
Área de control de cada componente .....	51
SET MENU (MENÚ DE AJUSTE) .....	56
Ajuste de los elementos en el SET MENU .....	56
1 SPEAKER SET (ajustes para los modos de	
altavoces) .....	57
2 LOW FRQ TEST .....	60
3 L/R BALANCE (equilibrio de los altavoces	
principales derecho e izquierdo) .....	61
4 HP TONE CTRL (control de tono de los	
auriculares) .....	61
5 CENTER GEQ (ecualizador gráfico para canal	
central) .....	61
6 INPUT RENAME .....	62
7 I/O ASSIGNMENT .....	62
8 INPUT MODE (modo de entrada inicial) .....	63
9 PARAM. INI (inicialización de parámetros) .....	64
10 LFE LEVEL .....	64
11 D-RANGE (gama dinámica) .....	64
12 SP DELAY .....	65
13 DISPLAY SET .....	66
14 MEMORY GUARD .....	66
15 6CH INPUT SET .....	66
AJUSTE DEL NIVEL DE LOS ALTAVOCES	
DE EFECTO .....	67
TEMPORIZADOR PARA DORMIR .....	68
Ajuste del temporizador para dormir .....	68
Cancelación del temporizador para dormir .....	68

## INFORMACIÓN ADICIONAL

EDICIÓN DE PARÁMETROS DE PROGRAMAS	
DE CAMPOS DE SONIDO .....	69
Qué es un campo de sonido? .....	69
Parámetros de programas de campos de sonido .....	69
Cambio de los ajustes de los parámetros .....	70
Reposición de un parámetro al valor establecido en	
fábrica .....	70
DESCRIPCIONES DE LOS PARÁMETROS	
DEL CAMPO DE SONIDO DIGITAL .....	71
SOLUCIÓN DE PROBLEMAS .....	75
GLOSARIO .....	80
ESPECIFICACIONES .....	82

INTRODUCCIÓN

PREPARACIÓN

FUNCIONAMIENTO  
BÁSICO

FUNCIONAMIENTO  
AVANZADO

INFORMACIÓN  
ADICIONAL

Español

# CARACTERÍSTICAS

## Amplificador de potencia de 6 canales incorporado

- ◆ Potencia de salida RMS mínima (0,04% THD, 20 Hz – 20 kHz, 8Ω)
  - Principal: 100 W + 100 W
  - Central: 100 W
  - Trasero: 100 W + 100 W
  - Trasero central: 100 W

## Procesamiento de campo de sonido digital multimodo

- ◆ Descodificador Dolby Pro Logic/Dolby Pro Logic II
- ◆ Descodificador Dolby Digital/Dolby Digital EX
- ◆ Descodificador DTS/DTS ES Matrix 6.1, Discrete 6.1, DTS Neo: 6
- ◆ CINEMA DSP: Combinación de la tecnología YAMAHA DSP y Dolby Pro Logic, Dolby Digital o DTS
- ◆ Virtual CINEMA DSP
- ◆ SILENT CINEMA DSP

## Sofisticado sintonizador de AM/FM

- ◆ Sintonización de acceso aleatorio a 40 emisoras preajustadas
- ◆ Sintonización automática de emisoras preajustadas
- ◆ Capacidad de cambio de emisoras preajustadas (edición de emisoras preajustadas)

## Otras características

- ◆ Convertidor D/A de 192 kHz/24 bits
- ◆ “SET MENU” que le proporciona 15 elementos para optimizar esta unidad para su sistema de audio/vídeo
- ◆ Generador de tono de prueba para facilitar el ajuste del equilibrio de los altavoces
- ◆ Entrada de descodificador externo de 6 canales para otros formatos del futuro
- ◆ Botón BASS EXTENSION para reforzar la respuesta de los graves
- ◆ Función de visualización en pantalla para ayudar a controlar esta unidad
- ◆ Capacidad de entrada/salida de señal de vídeo S
- ◆ Capacidad de entrada/salida de vídeo componente
- ◆ Conversión de vídeo (Vídeo S → Vídeo compuesto)
- ◆ Tomas de señal de audio óptica y coaxial digital
- ◆ Temporizador para dormir
- ◆ Mando a distancia con códigos de fabricantes preajustados y capacidad de “aprendizaje”
- ◆ PROCESSOR DIRECT para no alterar la señal original

-  indica un consejo para el funcionamiento.
- Algunas operaciones se pueden realizar utilizando los botones de la unidad principal o del mando a distancia. Cuando los botones de la unidad principal y del mando a distancia sean diferentes, el botón del mando a distancia aparecerá entre paréntesis en este manual.
- Este manual ha sido impreso antes de finalizar la producción del aparato. El diseño y las especificaciones están sujetos a cambios sin previo aviso por motivos de mejoras en el funcionamiento y demás. En este caso, el producto siempre tiene prioridad.



Fabricado bajo licencia de Dolby Laboratories.

“Dolby”, “Pro Logic”, y el símbolo de la doble D son marcas registradas de Dolby Laboratories.

# PARA EMPEZAR

## Comprobación del contenido del paquete

Compruebe el paquete para asegurarse de que tiene los componentes siguientes.

Mando a distancia

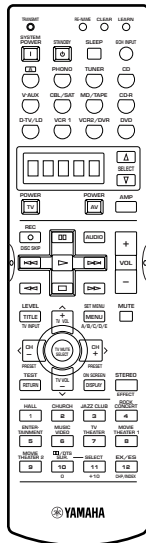

Pilas (4)  
(AAA, R03, UM-4)

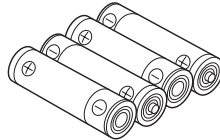

Antena de FM interior

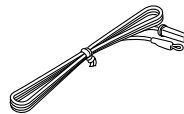

Antena de cuadro de AM



Adaptador de antena de  
75 ohmios/300 ohmios (Para el  
modelo del Reino Unido)

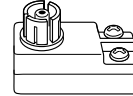

Cable de alimentación  
(Para el modelo de Europa)

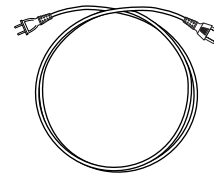

## Instalación de las pilas en el mando a distancia

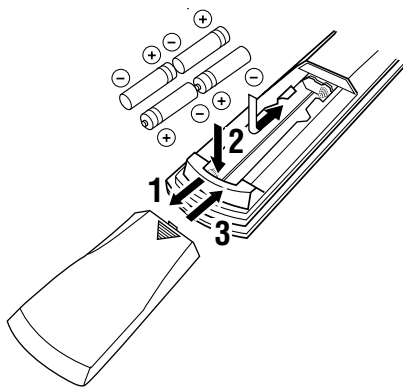

- 1** Presione la marca ▼ y deslice la tapa del compartimiento para retirarla.
- 2** Inserte las cuatro pilas suministradas (AAA, R03, UM-4) según las marcas de polaridad del interior del compartimiento de las pilas.
- 3** Vuelva a poner la tapa del compartimiento de las pilas hasta que quede bien encajada.

### ■ Notas acerca de las pilas

- Cambie periódicamente las pilas.
- No mezcle pilas nuevas y viejas.
- No utilice pilas de tipos diferentes juntas (pilas alcalinas y de manganeso, por ejemplo). Lea cuidadosamente los envoltorios de estas pilas porque es posible que pilas de diferentes tipos tengan la misma forma y color.

### ■ Cambio de las pilas

Como las pilas pierden energía, el margen de funcionamiento del mando a distancia disminuye y el indicador no parpadea o su luz pierde intensidad. Cambie todas las pilas cuando note estas condiciones.

#### Notas

- Si las pilas tienen fugas, tírelas inmediatamente de la forma adecuada. Evite tocar el material que sale de las pilas procure también que no entre en contacto con la ropa, etc. Limpie a fondo el compartimiento de las pilas antes de instalar pilas nuevas.
- Si el mando a distancia se queda sin pilas durante más de 2 minutos, o si las pilas agotadas se dejan en su interior, el contenido de la memoria podrá borrarse. Cuando se borre la memoria, inserte pilas nuevas, prepare el código del fabricante y programe cualquier función adquirida que pueda haber borrado.

# CONTROLES Y FUNCIONES

## Panel delantero

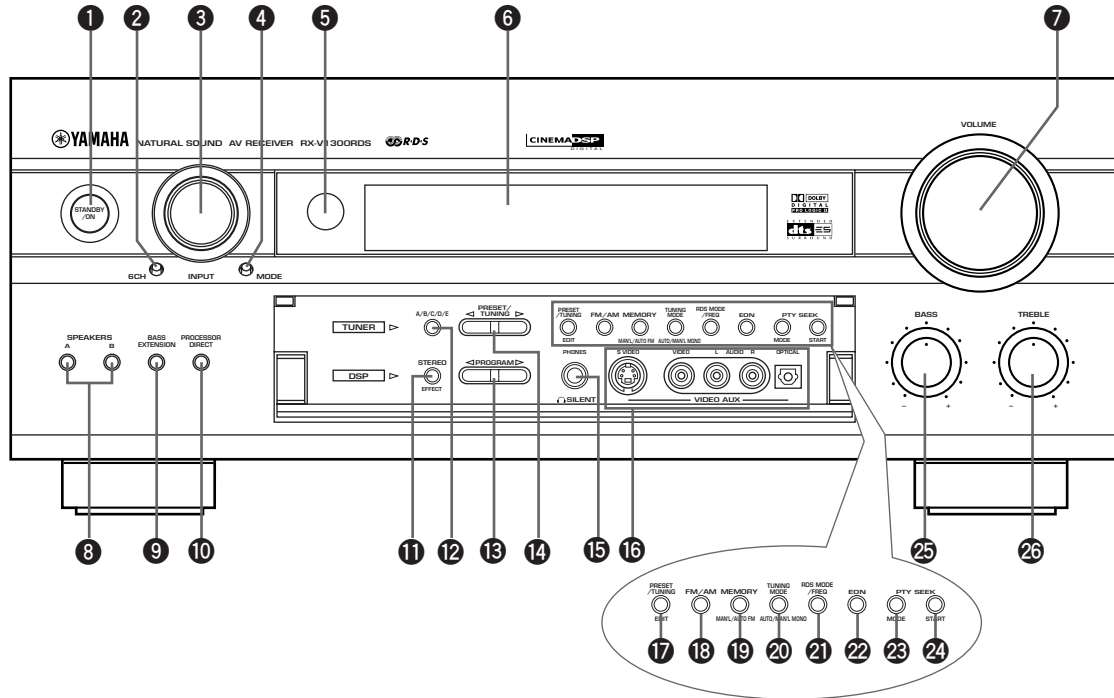

### 1 STANDBY/ON

Enciende esta unidad y también la pone en el modo de espera. Cuando encienda esta unidad, oírás un ruido seco y pasarán de 4 a 5 segundos antes de que esta unidad pueda reproducir sonido.

#### Modo de espera

En este modo, la unidad consume una pequeña cantidad de corriente para recibir las señales infrarrojas procedentes del mando a distancia.

### 2 6CH (INPUT)

Selecciona la fuente conectada a las tomas 6CH INPUT. La fuente seleccionada pulsando 6CH (INPUT) tiene prioridad sobre la fuente seleccionada con INPUT (o con los botones selectores de entrada del mando a distancia).

### 3 Selector INPUT

Selecciona la fuente de entrada que usted desea escuchar o ver.

### 4 (INPUT) MODE

Establece la prioridad para los tipos de las señales de entrada (AUTO, DTS, ANALOG) que van a ser recibidas cuando un componente está conectado a dos o más entradas de esta unidad (consulte la página 28). La prioridad no se puede establecer cuando se selecciona 6CH INPUT como fuente de entrada.

### 5 Sensor del mando a distancia

Recibe las señales procedentes del mando a distancia.

### 6 Visualizador del panel delantero

Muestra información relacionada con el estado del funcionamiento de esta unidad.

### 7 VOLUME

Controla el nivel de salida de todos los canales de audio. Esto no afecta al nivel REC OUT.

### 8 SPEAKERS A/B

Enciende o apaga el juego de altavoces principal conectado a los terminales A y/o B del panel trasero cada vez que se pulsa el botón correspondiente.

### 9 BASS EXTENSION

Cada vez que se pulsa este botón se activa o desactiva la función BASS EXTENSION. Esta función refuerza la frecuencia baja de los canales principales derecho e izquierdo en +6 dB (60 Hz) mientras mantiene el equilibrio tonal general. Este refuerzo resulta muy útil si usted no utiliza un altavoz de subgraves.

### 10 PROCESSOR DIRECT

Cada vez que se pulsa este botón se activa o desactiva la función PROCESSOR DIRECT. Cuando se activa esta función, BASS, TREBLE y BASS EXTENSION se omiten, eliminando así las alteraciones en la señal original.

**11 STEREO/EFFECT**

Conmuta la reproducción de estéreo normal o la de efectos DSP. Cuando se selecciona STEREO, las señales de entrada de 2 canales se dirigen a los altavoces principales derecho e izquierdo sin sonidos de efecto. Todas las señales de audio Dolby Digital y DTS, a excepción del canal LFE, se mezclan para los canales principales derecho e izquierdo.

**12 A/B/C/D/E**

Selecciona uno de los 5 grupos de emisoras preajustadas (A a E).

**13 PROGRAM** </>

Selecciona el programa DSP.

**14 PRESET/TUNING** </>

Selecciona el número de emisora preajustada 1 a 8 cuando los dos puntos (:) aparecen a continuación de la indicación de banda en el visualizador del panel delantero, y selecciona la frecuencia de sintonización cuando no aparecen los dos puntos (:).

**15 Toma PHONES**

Dan salida a las señales de audio para escuchar en privado con los auriculares. Cuando conecte auriculares no saldrán señales a las tomas OUTPUT de los altavoces. (Hay una excepción dependiendo del ajuste de "1G SP B SET" en SET MENU.)

**16 Tomas VIDEO AUX**

Introduce señales de audio y vídeo desde una fuente externa portátil como, por ejemplo, una consola de videojuegos. Para reproducir señales de una fuente desde estas tomas, seleccione V-AUX como fuente de entrada.

**17 PRESET/TUNING (EDIT)**

Cambia la función de PRESET/TUNING </> (los dos puntos (:) se encienden o apagan) entre seleccionar un número de emisora preajustada y la sintonización. Este botón también se utiliza para intercambiar entre sí la asignación de dos emisoras preajustadas.

**18 FM/AM**

Cambia la banda de recepción entre FM y AM.

**19 MEMORY (MAN'L/AUTO FM)**

Almacena una emisora en la memoria. Mantenga pulsado este botón durante más de 3 segundos para iniciar la sintonización automática de emisoras preajustadas.

**20 TUNING MODE (AUTO/MAN'L MONO)**

Cambia el modo de sintonización entre automático y manual. Para seleccionar el modo de sintonización automático, pulse este botón de forma que el indicador "AUTO" se encienda en el visualizador del panel frontal. Para seleccionar el modo de sintonización manual pulse este botón de forma que el indicador "AUTO" no se encienda.

**21 RDS MODE/FREQ**

Cuando se reciba una emisora RDS, pulse este botón para cambiar el modo de visualización entre PS, PTY, RT, CT (si la emisora ofrece esos servicios de datos RDS) y/o el modo de visualización de frecuencias, en este orden.

**22 EON**

Pulse este botón para seleccionar el tipo de programa deseado (NEWS, INFO, AFFAIRS, SPORT) cuando usted quiera sintonizar automáticamente un programa de radio de ese tipo.

**23 PTY SEEK MODE**

Pulse este botón para poner la unidad en el modo PTY SEEK.

**24 PTY SEEK START**

Pulse este botón para empezar a buscar una emisora después de haber seleccionado el tipo de programa deseado en el modo PTY SEEK.

**25 BASS**

Ajusta la respuesta de baja frecuencia para los canales principales derecho e izquierdo. Gire el control hacia la derecha para aumentar la respuesta de baja frecuencia o hacia la izquierda para disminuirla.

**26 TREBLE**

Ajusta la respuesta de alta frecuencia para los canales principales derecho e izquierdo. Gire el control hacia la derecha para aumentar la respuesta de alta frecuencia o hacia la izquierda para disminuirla.

**Nota**

- Si aumenta o disminuye a un nivel excesivo el sonido de frecuencia alta o el sonido de frecuencia baja, la calidad tonal del sonido procedente de los altavoces central y traseros tal vez no concuerde con la de los altavoces principales derecho e izquierdo.

**■ Abertura y cierre de la puerta del panel delantero**

Cuando desee utilizar los controles de detrás de la puerta del panel delantero, abra la puerta presionando suavemente la parte inferior del panel. Cuando no los utilice, cierre la puerta.

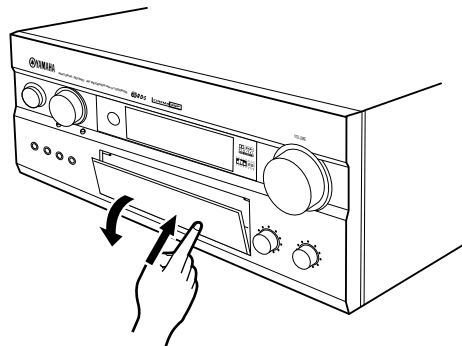

Para abrirla, presione suavemente la parte inferior del panel.

## Mando a distancia

Esta sección describe los controles, y sus funciones, del mando a distancia empleados para controlar esta unidad. Las funciones escritas en amarillo se emplean para controlar esta unidad. Asegúrese de haber seleccionado el modo AMP antes de utilizar esta unidad. Las funciones escritas en verde y blanco cambian dependiendo de la fuente de entrada seleccionada.

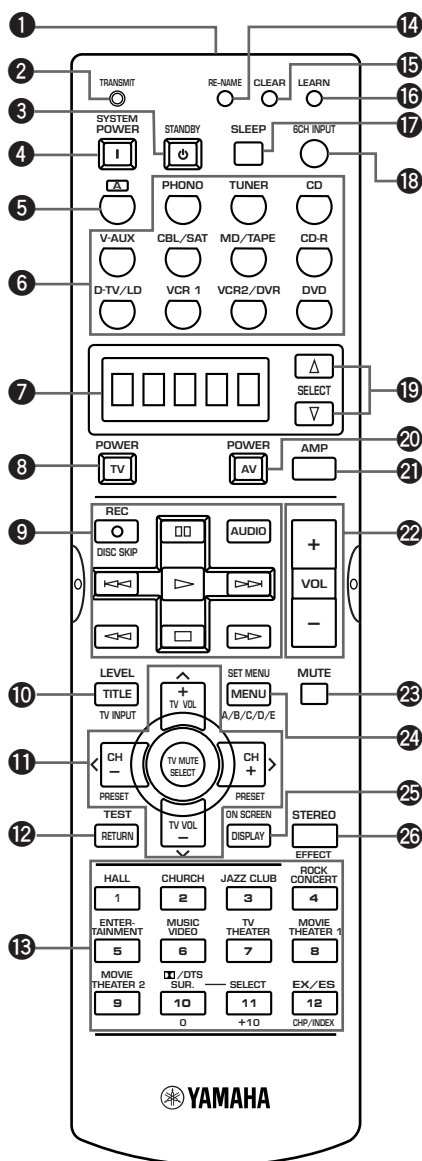

### 1 Ventana emisora de infrarrojos

Da salida a las señales de control infrarrojas. Apunte esta ventana al componente que quiera controlar (consulte "Utilización del mando a distancia" en la página 7).

### 2 Indicador TRANSMIT

Parpadea mientras el mando a distancia está transmitiendo señales.

### 3 STANDBY

Pone esta unidad en el modo de espera.

### 4 SYSTEM POWER

Conecta la alimentación de esta unidad.

### 5

Ajusta el mando a distancia para controlar otros componentes (no necesariamente conectados a esta unidad) sin cambiar la fuente de entrada de esta unidad (consulte la página 55).

### 6 Botones selectores de entrada

Seleccionan la fuente de entrada y cambian el área de control ("CARACTERÍSTICAS DEL MANDO A DISTANCIA" en las páginas 45 - 55).

### 7 Ventana de visualización

Muestra la fuente seleccionada que está controlando.

### 8 TV POWER

Conecta y desconecta la alimentación del televisor.

### 9 Sección de control

Activa las funciones de reproducción, parada, salto, etc. para controlar el resto de sus componentes.

### 10 LEVEL (TITLE)

Selecciona el canal del altavoz de efectos que va a ser ajustado y establece el nivel.

### 11 Botones del cursor

Seleccionan y ajustan los parámetros del programa DSP y los elementos SET MENU.

El botón TV MUTE/SELECT silencia el volumen de su televisor y selecciona los elementos de menú de su reproductor DVD cuando están ajustados los códigos de los fabricantes.

### 12 TEST (RETURN)

Da salida al tono de prueba para ajustar los niveles de los altavoces.

### 13 Botones (numéricos) de programa DSP

Seleccionan los programas DSP.

### 14 RE-NAME

Se utiliza para cambiar el nombre de la fuente de entrada en la ventana de visualización (consulte la página 49).

### 15 CLEAR

Se utiliza para cancelar funciones adquiridas mediante las funciones de aprendizaje y cambio de nombre y para cancelar también códigos de fabricantes (consulte las páginas 49, 50).

**16 LEARN**

Se utiliza para establecer el código del fabricante o para programar las funciones de otros mandos a distancia (consulte las páginas 46 - 48).

**17 SLEEP**

Ajusta el temporizador para dormir.

**18 6CH INPUT**

Selecciona la fuente conectada a las tomas 6CH INPUT.

**19 SELECT  $\Delta/\nabla$**

Selecciona otro componente que va a ser controlado independientemente y que ha sido seleccionado pulsando un botón selector de entrada.

**20 AV POWER**

Conecta y desconecta la alimentación del componente seleccionado mediante el botón selector de entrada.

**21 AMP**

Selecciona el amplificador u otro componente seleccionado mediante el botón selector de entrada.

**22 VOL +/-**

Aumenta o disminuye el nivel del volumen.

**23 MUTE**

Silencia el sonido. El indicador MUTE se enciende cuando se activa la función MUTE. Púlselo de nuevo para que la salida de audio recupere su nivel de volumen anterior.

**24 SET MENU (MENU)**

Selecciona el modo SET MENU.

**25 ON SCREEN (DISPLAY)**

Visualiza en el monitor el estado de operación de esta unidad y los ajustes de los parámetros para los programas DSP (consulte la página 22).

**26 STEREO/EFFECT**

Cambia la reproducción estéreo normal o la de efectos DSP. Cuando se selecciona STEREO, las señales de entrada de 2 canales se dirigen a los altavoces principales derecho e izquierdo sin sonidos de efecto. Todas las señales de audio Dolby Digital y DTS, a excepción del canal LFE, se dirigen también a los canales principales derecho e izquierdo.

**Utilización del mando a distancia**

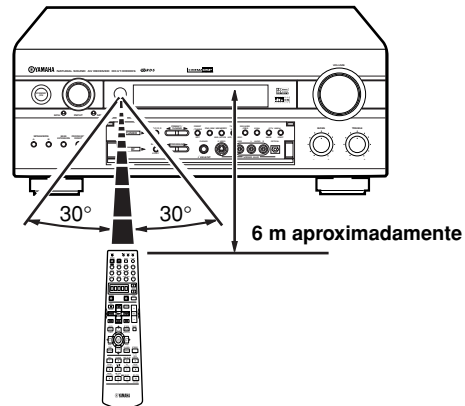

El mando a distancia transmite un rayo infrarrojo direccional. Asegúrese de apuntar directamente el mando a distancia al sensor de mando a distancia ubicado en la unidad principal durante el funcionamiento.

**Manejo del mando a distancia**

- No derrame agua ni otros líquidos sobre el mando a distancia.
- No deje caer el mando a distancia.
- No deje ni guarde el mando a distancia en las condiciones siguientes:
  - donde haya una humedad o unas temperaturas altas como, por ejemplo, cerca de un calentador, una estufa o un cuarto de baño.
  - en lugares polvorientos.
  - en lugares sometidos a temperaturas sumamente bajas.



## Visualizador del panel delantero

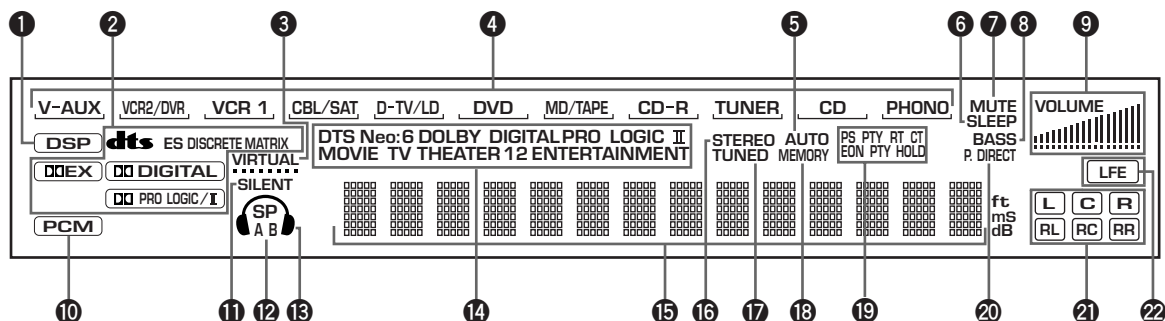

**1** Indicador **DSP**

Se enciende cuando usted selecciona un programa de campo de sonido digital.

**2** Indicadores de descodificador

Cuando funciona uno cualquiera de los descodificadores de esta unidad, su indicador se enciende.

**3** Indicador **VIRTUAL**

Se enciende cuando usted utiliza Virtual CINEMA DSP (consulte la página 31).

**4** Indicador de la fuente de entrada

Muestra la fuente de entrada actual con un cursor.

**5** Indicador **AUTO**

Muestra que la unidad está en el modo de sintonización automática.

**6** Indicador **SLEEP**

Se enciende mientras el temporizador para dormir está encendido.

**7** Indicador **MUTE**

Parpadea cuando la función MUTE está activada.

**8** Indicador **BASS**

Se enciende mientras BASS EXTENSION está encendido.

**9** Indicador de nivel **VOLUME**

Indica el nivel del volumen.

**10** Indicador **PCM**

Se enciende cuando esta unidad está reproduciendo señales de audio digital PCM (modulación por codificación de impulsos).

**11** Indicador **SILENT**

Se encienden cuando están conectados los auriculares con el efecto de sonido activado (consulte "SILENT CINEMA DSP" en la página 31).

**12** Indicadores **SP A B**

Se enciende según el juego de altavoces principales seleccionado. Cuando se seleccionan ambos juegos de altavoces se encienden ambos indicadores.

**13** Indicador de auriculares

Se enciende cuando están conectados los auriculares.

**14** Indicadores de programa **DSP**

El nombre del programa DSP seleccionado se enciende cuando se selecciona el programa DSP: ENTERTAINMENT, MOVIE THEATER 1, MOVIE THEATER 2, TV THEATER o **DTS SURROUND**.

**15** Visualizador de información múltiple

Muestra el nombre del programa DSP actual y otra información cuando se ajustan o cambian las configuraciones.

**16** Indicador **STEREO**

Se enciende cuando esta unidad está recibiendo una señal intensa de una emisión estéreo de FM mientras el indicador "AUTO" está encendido.

**17** Indicador **TUNED**

Se enciende cuando esta unidad sintoniza una emisora.

**18** Indicador **MEMORY**

Parpadea para mostrar que puede almacenarse una emisora.

**19** Indicador **RDS**

El nombre (o nombres) de los datos RDS ofrecidos por la emisora RDS que se recibe se enciende(n).

El indicador EON se enciende cuando se recibe una emisora RDS que ofrece el servicio de datos EON.

El indicador PTY HOLD se enciende mientras se buscan emisoras en el modo PTY SEEK.

**20** **P. DIRECT**

Se enciende mientras PROCESSOR DIRECT está encendido.

**21** Indicador de canal de entrada

Indica el canal de las señales de entrada que están siendo recibidas.

**22** Indicador **LFE**

Se enciende cuando la señal de entrada contiene la señal LFE.

Panel trasero

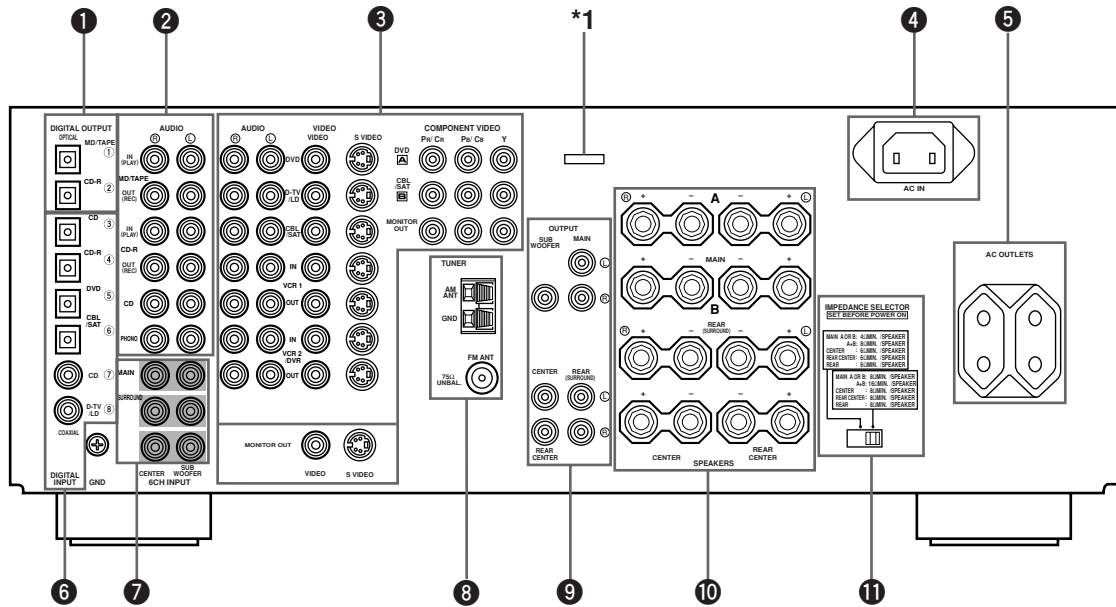

(Modelo para Europa)

**1 Tomas DIGITAL OUTPUT**

**2 Tomas de componentes de audio**

Consulte las páginas 17 y 18 para obtener información de las conexiones.

**3 Tomas de componentes de vídeo**

Consulte las páginas 14 a 16 para obtener información de las conexiones.

**4 AC INLET (Modelo para Europa solamente)**

Utilice esta entrada para enchufar el cable de alimentación suministrado (consulte la página 21).

**5 AC OUTLETS**

Utilice estas tomas para suministrar alimentación a otros de sus componentes A/V (consulte la página 21).

**6 Tomas DIGITAL INPUT**

**7 Tomas 6CH INPUT**

Consulte la página 20 para obtener información de las conexiones.

**8 Terminales de entrada de antena**

Consulte la página 19 para obtener información de las conexiones.

**9 Tomas OUTPUT**

Consulte la página 20 para obtener información de las conexiones.

**10 Terminales de altavoces**

Consulte las páginas 11 y 12 para obtener información de las conexiones.

**11 Conmutador IMPEDANCE SELECTOR**

Utilice este conmutador para que la salida del amplificador concuerde con la impedancia de sus altavoces (consulte la página 13). Ponga esta unidad en el modo de espera antes de cambiar el ajuste de este conmutador.

\*1 Como estos terminales se utilizan para realizar una examen en la fábrica, no conecte en ellos ningún equipo.

# INSTALACIÓN DE LOS ALTAVOCES

## Altavoces que van a ser utilizados

Esta unidad ha sido diseñada para proporcionar el campo de sonido de la mejor calidad empleando un sistema de 6 altavoces: altavoces principales derecho e izquierdo, altavoces traseros derecho e izquierdo, un altavoz central y un altavoz trasero central. Si utiliza altavoces de marcas diferentes (con calidades tonales diferentes) en su sistema, el tono de una voz humana en movimiento y otros tipos de sonido tal vez no se desplacen suavemente. Le recomendamos utilizar altavoces del mismo fabricante o altavoces de la misma calidad tonal.

Los altavoces principales se utilizan para el sonido de la fuente principal más los sonidos de efectos. Probablemente estos altavoces serán los de su sistema estéreo actual. Los altavoces traseros se utilizan para los sonidos de efecto y el sonido ambiental, y el altavoz central es para los sonidos centrales (diálogos, voces, etc.). Si, por alguna razón, no resulta práctico utilizar un altavoz central, podrá pasar perfectamente sin él. Sin embargo, los mejores resultados siempre se obtienen cuando se emplea un sistema completo.

Los altavoces principales deberán ser modelos de alto rendimiento, con suficiente capacidad de potencia como para aceptar la salida máxima de su sistema de audio. Los otros altavoces no tienen que ser iguales que los altavoces principales. Sin embargo, para posicionar con precisión el sonido, lo ideal es utilizar modelos de un rendimiento equivalente al de los altavoces principales.

### ■ La utilización de un altavoz de subgraves expande el campo de sonido

Con la adición de un altavoz de subgraves también es posible ampliar aún más su sistema. La utilización de un altavoz de subgraves no solo refuerza las frecuencias bajas para cualquiera de los canales o todos ellos, sino que también permite reproducir el canal LFE (efectos de frecuencia baja) con alta fidelidad cuando se reproduce la señal Dolby Digital o la señal DTS.

El sistema de altavoz de subgraves con procesamiento servoactivo de YAMAHA es ideal para reproducir los graves de forma natural y alegre.

## Colocación de los altavoces

Consulte el diagrama siguiente cuando coloque los altavoces.

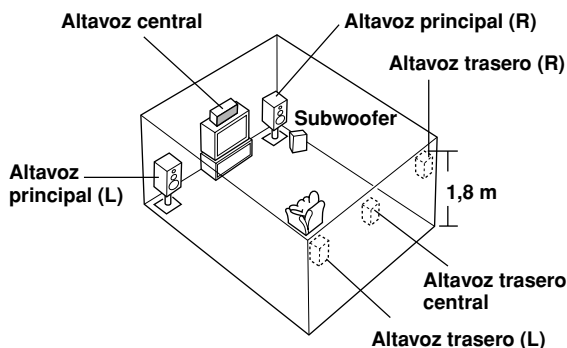

### ■ Altavoces principales

Coloque los altavoces principales derecho e izquierdo a una distancia igual de la posición de escucha ideal. La distancia de cada altavoz a cada lado del monitor de vídeo deberá ser la misma.

### ■ Altavoz central

Alinee la cara delantera del altavoz central con la cara delantera de su monitor de vídeo. Coloque el altavoz tan cerca del monitor como sea posible; directamente encima o debajo del monitor y justo en medio de los dos altavoces principales.

### ■ Altavoces traseros

Coloque estos altavoces detrás de su posición de escucha, mirando ligeramente hacia adentro, a unos 1,8 m por encima del suelo.

### ■ Altavoz trasero central

Coloque el altavoz trasero central en el centro entre los altavoces traseros derecho e izquierdo, a la misma altura del suelo que los altavoces traseros.

### ■ Altavoz de subgraves

La posición del altavoz de subgraves no es tan importante, porque los sonidos graves bajos no son muy direccionales. Pero es mejor colocar el altavoz de subgraves cerca de los altavoces principales. Gire este altavoz un poco hacia el centro de la habitación para reducir los reflejos producidos por las paredes.

#### PRECAUCIÓN

Utilice altavoces blindados magnéticamente. Si este tipo de altavoces sigue creando interferencias con un monitor, separe más los altavoces del monitor.

#### Nota

- Si no utiliza ningún altavoz de efectos (trasero, central y/o trasero central), cambie los ajustes de los elementos SPEAKER SET en SET MENU para designar las señales que van a ser enviadas a otros terminales en los que usted haya conectado altavoces.

## Conexión de los altavoces

Asegúrese de conectar correctamente el canal izquierdo (L), el canal derecho (R), “+” (rojo) y “-” (negro). Si las conexiones están mal hechas, no se oirá sonido de los altavoces, y si la polaridad de las conexiones de los altavoces no es correcta, el sonido no sonará bien y le faltarán tonos graves.

### PRECAUCIÓN

- Utilice altavoces con la impedancia especificada mostrada en el panel trasero de esta unidad.
- No deje que los cables pelados se toquen entre sí, y no permita tampoco que toquen ninguna parte metálica de esta unidad. Esto podría estropear esta unidad y/o los altavoces.

Si resulta necesario, utilice SET MENU para cambiar los ajustes del modo de los altavoces según el número y el tamaño de los altavoces de su configuración una vez terminada la conexión de sus altavoces.

### ■ Cables de altavoces

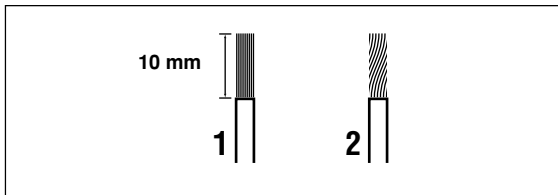

Un cable de altavoz consiste en realidad en un par de cables aislados unidos el uno junto al otro. Uno de los cables estará coloreado o tendrá una forma diferente, tal vez una banda, una ranura o un borde.

- 1** Retire aproximadamente 10 mm del aislamiento de cada cable de altavoz.
- 2** Retuerza juntos los hilos expuestos del cable para impedir cortocircuitos.

### ■ Conexión a los terminales SPEAKERS

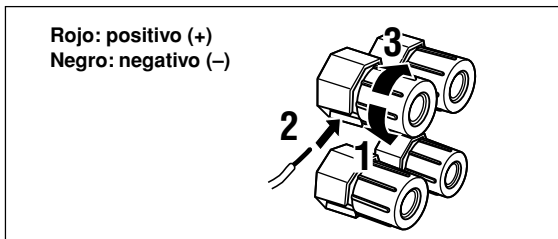

- 1** Desatornille la perilla.
- 2** Inserte un cable pelado en el agujero del lado de cada terminal.
- 3** Apriete la perilla para asegurar el cable.

### ■ Terminales MAIN SPEAKERS

A estos terminales se pueden conectar uno o dos sistemas de altavoces. Si sólo utiliza un sistema de altavoces, conéctelo a los terminales MAIN A o B.

### ■ Terminales REAR SPEAKERS

A estos terminales se puede conectar un sistema de altavoz trasero.

### ■ Terminales CENTER SPEAKER

A estos terminales se puede conectar un altavoz central.

### ■ Terminales REAR CENTER SPEAKER

A estos terminales se puede conectar un altavoz trasero central.

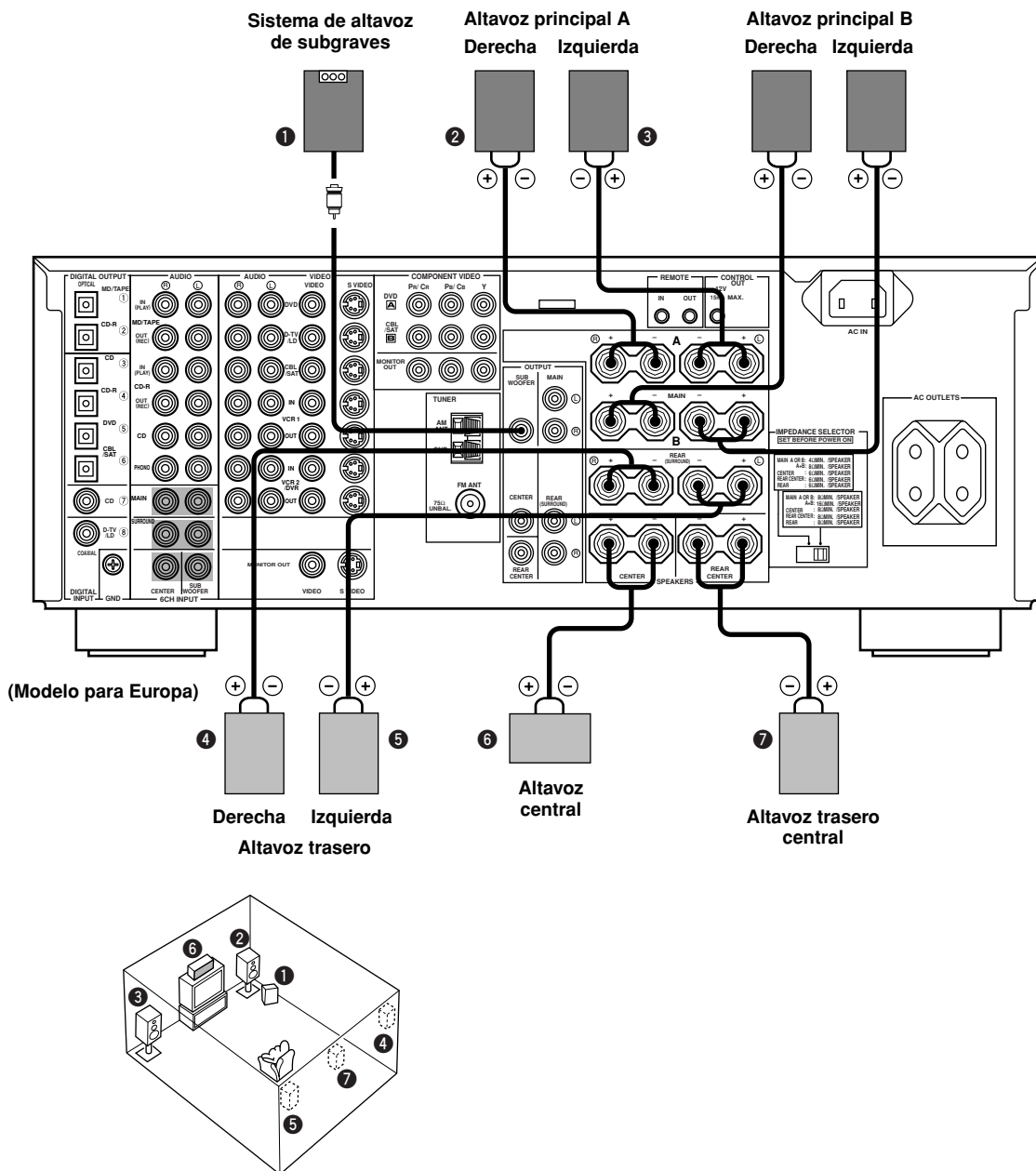

El diagrama de arriba muestra la disposición de los altavoces en la habitación de escucha.

**■ Toma SUBWOOFER**

Cuando utilice un altavoz de subgraves con amplificador incorporado, incluyendo el sistema de altavoz de subgraves con procesamiento servoactivo de YAMAHA, conecte la toma de entrada del sistema de altavoz de subgraves a esta toma. Las señales de graves bajos distribuidas desde los canales principales, central y/o traseros se dirigen a esta toma si están asignadas a ella. (La frecuencia de corte de esta toma es de 90 Hz.) Las señales LFE (efecto de baja frecuencia) generadas cuando se descodifica Dolby Digital o DTS también se dirigen, si están asignadas, a esta toma.

**Nota**

- Dependiendo de los ajustes de "1 SPEAKER SET" y "10 LFE LEVEL" en SET MENU, algunas señales tal vez no salgan por la toma SUBWOOFER.

## Conmutador IMPEDANCE SELECTOR

### ADVERTENCIA

No cambie el ajuste del conmutador IMPEDANCE SELECTOR estando conectada la alimentación de esta unidad, ya que de lo contrario ésta podría estropearse.

Si esta unidad no se enciende cuando se pulsa STANDBY/ON (o SYSTEM POWER), el conmutador IMPEDANCE SELECTOR tal vez no esté bien colocado en una de las dos posiciones. Si pasa esto, deslice el conmutador a una de las posiciones cuando esta unidad esté en el modo de espera.

Seleccione la posición derecha o izquierda según la impedancia de los altavoces de su sistema. Asegúrese de mover este interruptor solamente cuando esta unidad esté en el modo de espera.

### Conmutador IMPEDANCE SELECTOR

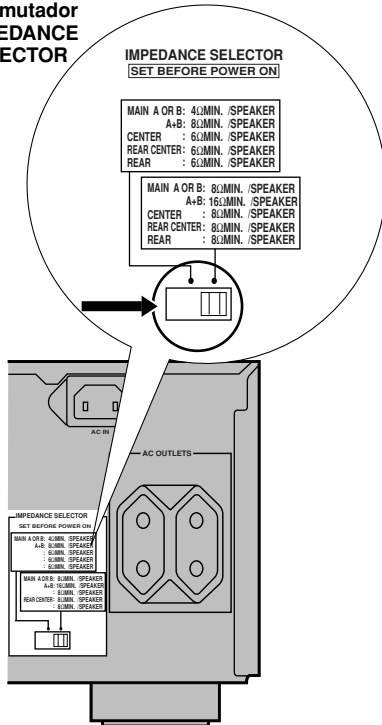

Posición del conmutador	Altavoz	Nivel de impedancia
Izquierda	Principal	Si utiliza un juego de altavoces principales, la impedancia de cada altavoz deberá ser de 4 Ω o más alta. Si utiliza dos juegos de altavoces principales, la impedancia de cada altavoz deberá ser de 8 Ω o más alta.
	Central	La impedancia deberá ser de 6 Ω o más alta.
	Trasero central	La impedancia deberá ser de 6 Ω o más alta.
Derecha	Principal	Si utiliza un juego de altavoces principales, la impedancia de cada altavoz deberá ser de 8 Ω o más alta. Si utiliza dos juegos de altavoces principales, la impedancia de cada altavoz deberá ser de 16 Ω o más alta.
	Central	La impedancia deberá ser de 8 Ω o más alta.
	Trasero central	La impedancia deberá ser de 8 Ω o más alta.
	Trasero	La impedancia de cada altavoz deberá ser de 8 Ω o más alta.

(Modelo para Europa)

# CONEXIONES

## Antes de conectar los componentes

### PRECAUCIÓN

No conecte nunca esta unidad y otros componentes a la red de alimentación hasta después de haber terminado todas las conexiones entre los componentes.

- Asegúrese de que todas las conexiones estén hechas correctamente, es decir, L (izquierda) a L, R (derecha) a R, “+” a “+” y “-” a “-”. Algunos componentes requieren métodos de conexión diferentes y tienen tomas de nombres diferentes. Consulte las instrucciones de cada componente conectado a esta unidad.
- Utilice cables con clavijas de vídeo, de venta en el comercio, cuando haga conexiones a las tomas S VIDEO y COMPONENT VIDEO.

## Conexión de componentes de vídeo

### ■ Acerca de las tomas de vídeo

Hay tres tipos de tomas de vídeo.

#### Toma VIDEO



Las tomas VIDEO transmiten señales compuestas.

#### Toma S VIDEO



Las tomas S VIDEO transmite señales de vídeo S.

Las señales S-vídeo se dividen en las señales de vídeo de luminancia (Y) y señales de color (C) para lograr una reproducción en color de alta calidad.

#### Tomas COMPONENT VIDEO

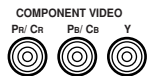

Las tomas COMPONENT VIDEO transmiten señales componentes.

Las señales de componentes se dividen en las señales de luminancia (Y) y de diferencia de color (PB/CB, PR/CR) para proporcionar la reproducción de imagen de la mejor calidad.

Consulte los manuales del propietario de su monitor y de los demás componentes que vaya a conectar para poder reproducir correctamente estas señales.

A esta unidad puede conectar una salida de vídeo S y una salida de vídeo componente pertenecientes a su componente de vídeo. Conecte una salida de vídeo S a la toma S VIDEO y una salida de vídeo componente a la toma COMPONENT VIDEO de esta unidad.

14



- Las tomas COMPONENT VIDEO de esta unidad son independientes de las tomas S VIDEO y VIDEO.
- La conexión depende de la disponibilidad de las tomas de entrada de su monitor. Las señales introducidas a través de las tomas S VIDEO se pueden convertir en señales compuestas en el interior de esta unidad, y pueden salir también por las tomas VIDEO de esta unidad.
- Cuando se introducen señales por las tomas S VIDEO y VIDEO, las señales que entran por la toma S VIDEO tienen prioridad.
- Usted puede designar la entrada para las tomas COMPONENT VIDEO A y B según su componente utilizando “7 I/O ASSIGNMENT” en SET MENU (consulte las páginas 62 y 63 para conocer más detalles).

### Nota

- Cuando utilice las tomas COMPONENT VIDEO, compruebe los detalles en el manual del propietario entregado con el componente conectado.

### ■ Tomas VIDEO AUX (en el panel delantero)

Estas tomas se utilizan para conectar cualquier fuente de entrada de vídeo como, por ejemplo, una consola de videojuegos y una videocámara a esta unidad.

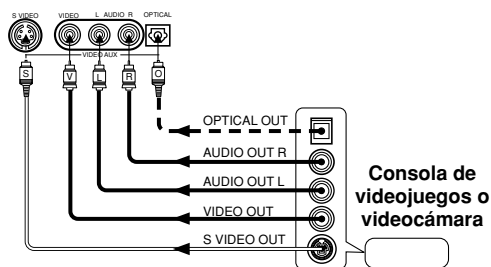

Consola de videojuegos o videocámara

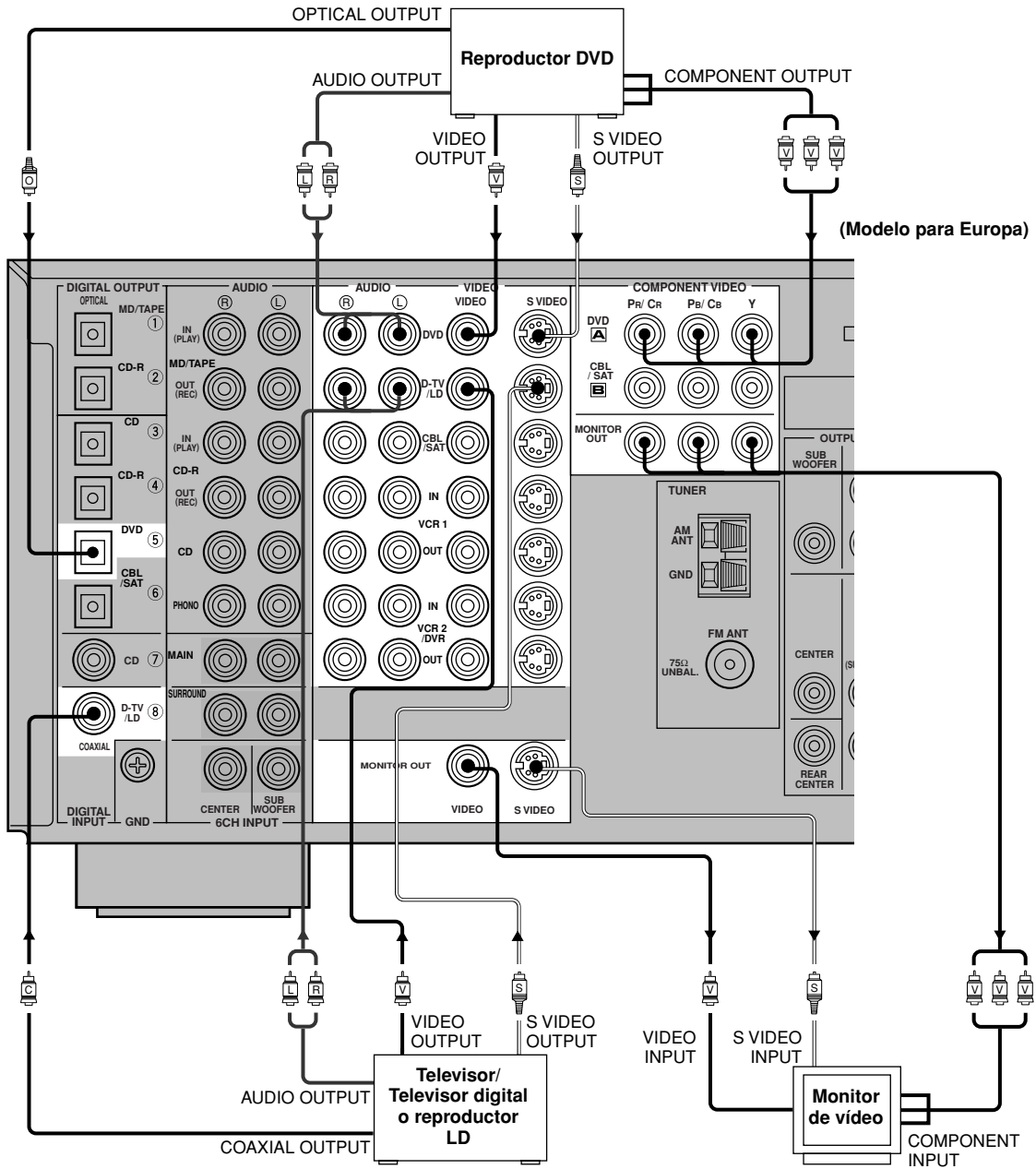

(Modelo para Europa)

- indica el sentido de la señal
- L—R— indica cables con clavijas de audio izquierdos
- R—L— indica cables con clavijas de audio derechos
- O— indica cables ópticos
- C— indica cables coaxiales
- V— indica cables con clavijas de vídeo
- S— indica cables de vídeo S

—V—V—V— indica cables de vídeo de componentes

PREPARACIÓN

Español



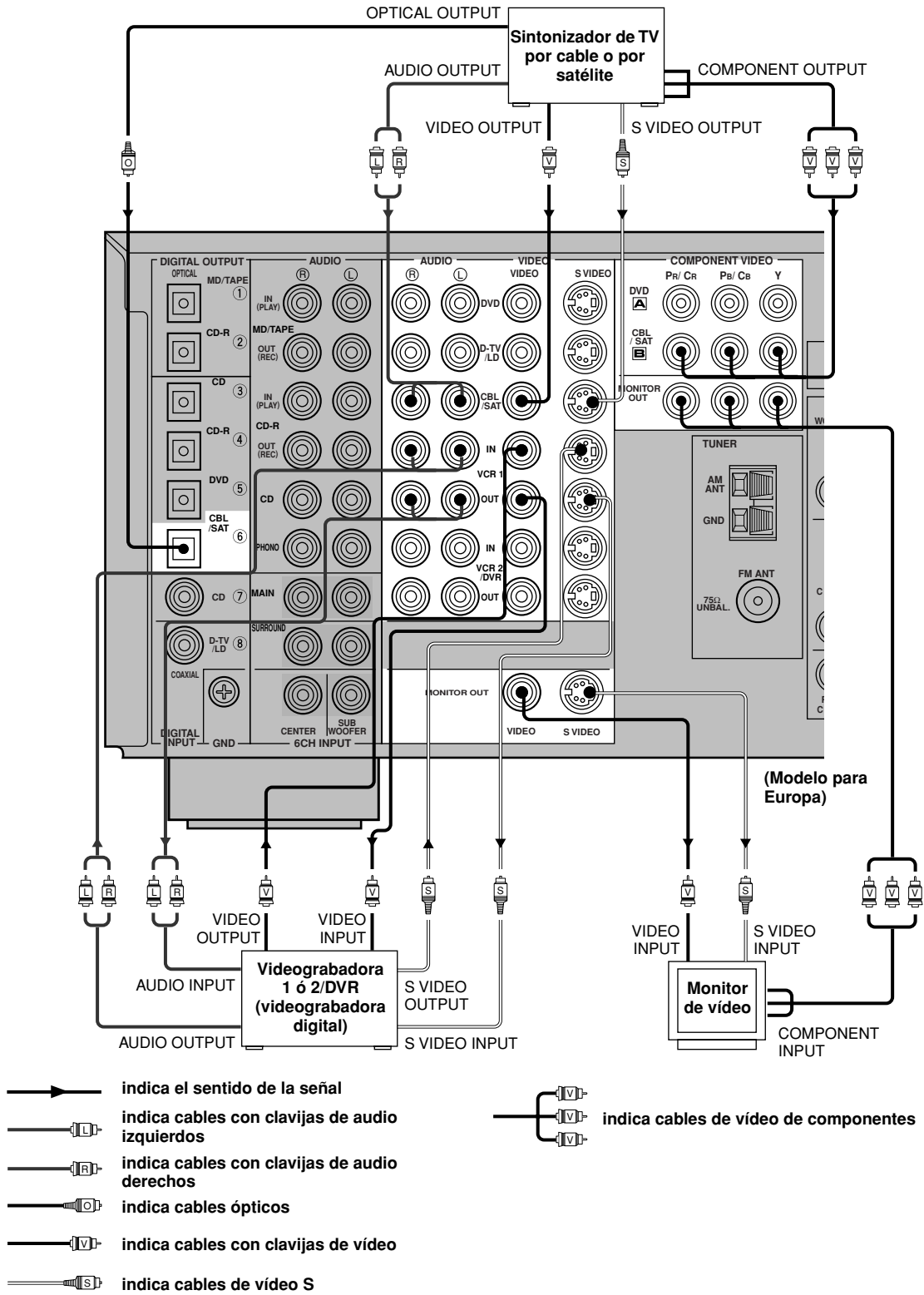

## Conexión de componentes de audio

### ■ Conexión a tomas digitales

Esta unidad tiene tomas digitales para realizar la transmisión directa de señales digitales a través de cables coaxiales o de fibra óptica.

Usted puede utilizar las tomas digitales para introducir flujos de bits de PCM, Dolby Digital y DTS. Cuando conecte componentes a las tomas COAXIAL y OPTICAL, tendrán prioridad las señales de entrada procedentes de la toma COAXIAL. Todas las tomas de entrada digital son aceptables para las señales digitales con frecuencia de muestreo de 96 kHz.



- Usted puede designar la entrada para cada toma digital según su componente utilizando "7 I/O ASSIGNMENT" en SET MENU (consulte las páginas 62 y 63 para conocer detalles).

### Sobre la tapa de protección contra el polvo

Saque la tapa de la toma óptica antes de conectar el cable de fibra óptica. No tire la tapa. Cuando no esté usando la toma óptica, asegúrese de poner la tapa en su lugar. Esta tapa protege la toma del polvo.



#### Notas

- Las tomas DIGITAL OUTPUT y las tomas OUT (REC) analógicas son independientes. Las señales digitales sólo salen por las tomas DIGITAL OUTPUT, y las señales analógicas por las tomas OUT (REC).
- Las tomas OPTICAL de esta unidad cumplen con la norma EIA. Si usted utiliza cable de fibra óptica que no cumple con esta normal, esta unidad tal vez no funcione correctamente.

### ■ Conexión de un giradiscos

Las tomas PHONO son para conectar un giradiscos con una cápsula fonocaptora MM o una MC de alto rendimiento. Si tiene un giradiscos con una cápsula fonocaptora MC de bajo rendimiento, utilice un transformador elevador en línea o un amplificador de cápsula fonocaptora MC cuando haga la conexión a estas tomas.



- Conecte su giradiscos al terminal GND para reducir el ruido en la señal. Sin embargo, en algunos giradiscos, usted tal vez oiga menos ruido sin hacer ninguna conexión al terminal GND.

### ■ Conexión a un reproductor CD



- Las tomas COAXIAL CD y OPTICAL CD se encuentran disponibles para un reproductor CD que tenga tomas de salida coaxial u óptica digital.
- Cuando conecte un reproductor CD a las tomas COAXIAL CD y OPTICAL CD, tendrán prioridad las señales de entrada procedentes de la toma COAXIAL CD.

### ■ Conexión de una grabadora MD, platina de cassette o grabadora de CD



- Las tomas DIGITAL OUTPUT y OUT(REC) son independientes. Las señales digitales sólo salen por las tomas DIGITAL OUTPUT, y las señales analógicas sólo salen por las tomas OUT(REC).
- Cuando conecte su componente de grabación a las tomas de entrada y salida analógicas y digitales, tendrá prioridad la señal digital.

#### Notas

- Cuando conecte un componente de grabación a esta unidad, mantenga su alimentación conectada mientras utiliza esta unidad. Si desconecta la alimentación, esta unidad tal vez distorsione el sonido procedente de otros componentes.
- Cuando grabe desde un componente conectado a esta unidad mientras esta unidad está en el modo de espera, el sonido grabado tal vez se distorsione. Para evitar este problema, encienda esta unidad.

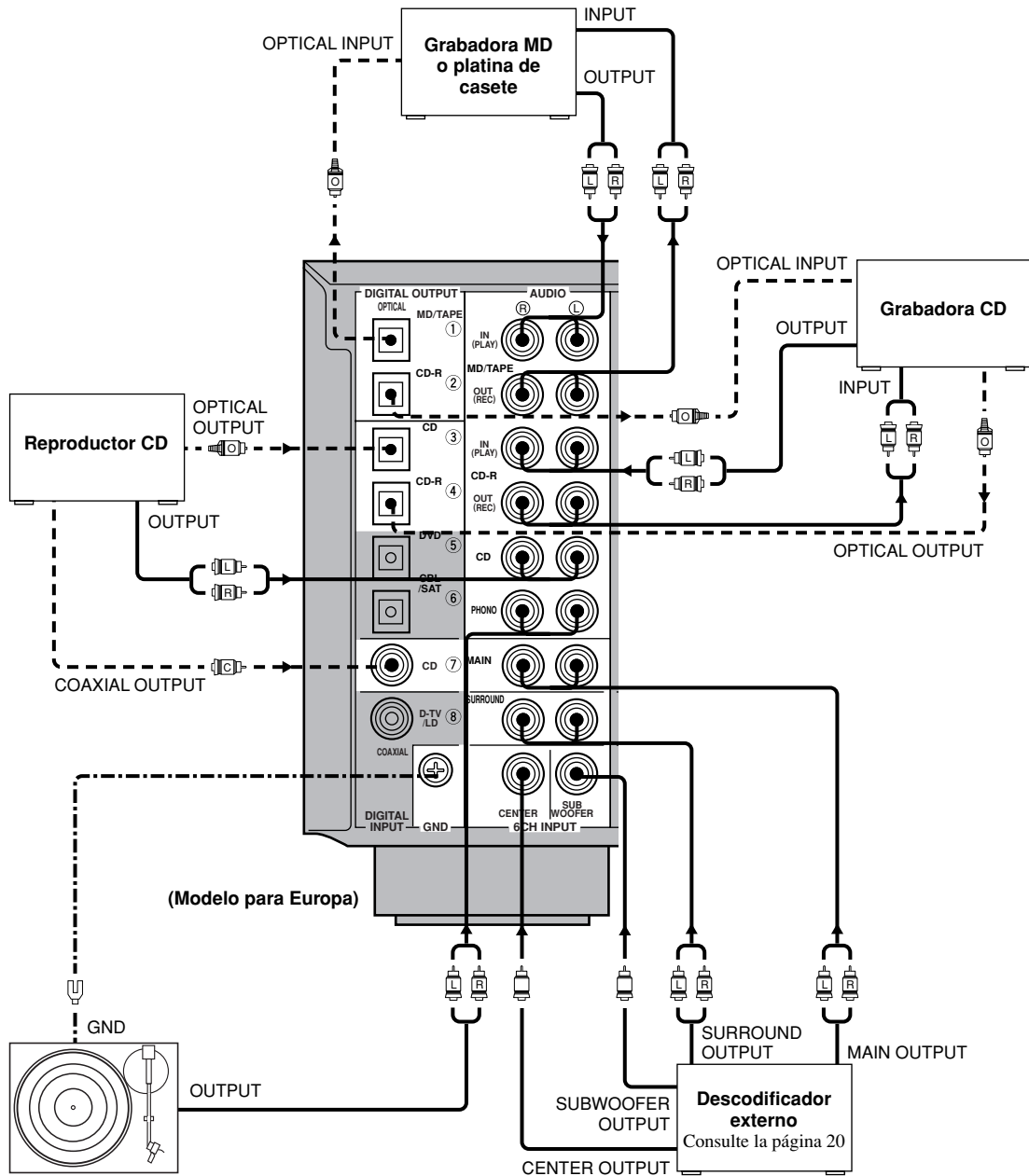

**Giradiscos**

- ▶— indica el sentido de la señal
- ▶(L)— indica cables con clavijas de audio izquierdos
- ▶(R)— indica cables con clavijas de audio derechos
- - -▶(O) indica cables ópticos
- - -▶(C) indica cables coaxiales

## Conexión de las antenas

Con esta unidad se incluyen antenas de AM y FM interiores. En general, estas antenas proporcionarán señales de suficiente intensidad.

Conecte correctamente cada antena a los terminales designados.

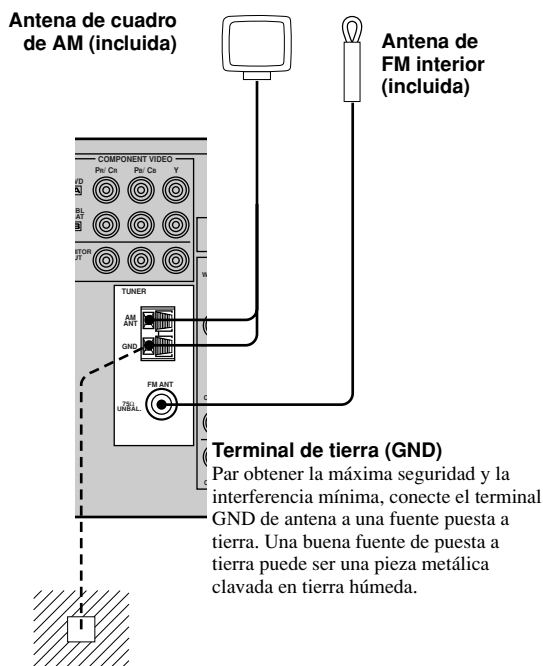

### Conexión de la antena de FM interior

Conecte la antena de FM interior al terminal 75Ω UNBAL. FM ANT.

### Conexión de la antena de cuadro de AM

**1** Prepare la antena de cuadro de AM y conéctela.

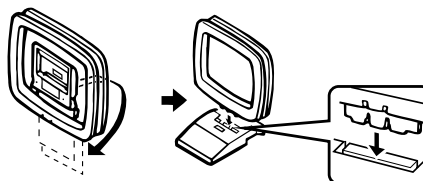

**2** Mantenga pulsada la lengüeta para insertar los cables de la antena de cuadro de AM en los terminales AM ANT y GND.

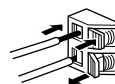

**3** Oriente la antena de cuadro de AM para obtener la mejor recepción.



- La antena de cuadro de AM puede retirarse del soporte y colocarse en una pared, etc.

#### Notas

- La antena de cuadro de AM deberá colocarse alejada de esta unidad.
- La antena de cuadro de AM deberá conectarse siempre, aunque ya se encuentre conectada a esta unidad una antena de AM exterior.

Una antena exterior colocada correctamente proporciona una recepción más clara que una antena interior. Si la calidad de la recepción no es adecuada, una antena exterior podrá mejorar la calidad. Consulte a su centro de servicio o concesionario YAMAHA autorizado más cercano para obtener información acerca de las antenas exteriores.

## Conexión a un amplificador externo

Si desea aumentar la potencia de salida de los altavoces o utilizar otro amplificador, conecte un amplificador externo a las tomas OUTPUT de la forma siguiente.

### Notas

- Cuando las clavijas RCA estén conectadas a las tomas OUTPUT para la salida a un amplificador externo, no será necesario utilizar los terminales SPEAKERS correspondientes.
- No saldrán señales de ninguna otra toma OUTPUT que no sean las tomas MAIN cuando se apague SPEAKERS A con ZONE B seleccionado para "1G SP B SET" en SET MENU.

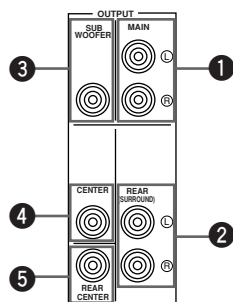

### 1 Tomas MAIN

Tomas de salida de línea de canales principales.

### Nota

- Los ajustes de BASS, TREBLE y BASS EXTENSION afectan a las señales que salen a través de estas tomas.

### 2 Tomas REAR (SURROUND)

Tomas de salida de línea de canales traseros.

### 3 Toma SUBWOOFER

Cuando utilice un altavoz de subgraves con amplificador incorporado, incluyendo el sistema de altavoz de subgraves con procesamiento servoactivo de YAMAHA, conecte la toma de entrada del sistema del altavoz de subgraves a esta toma. Las señales de graves bajos distribuidas desde los canales principales, central y/o traseros se dirigen a esta toma si están asignadas a ella. (La frecuencia de corte de esta toma es de 90 Hz.) Las señales LFE (efecto de baja frecuencia) generadas cuando se descodifica Dolby Digital o DTS también se dirigen, si están asignadas, a esta toma.

### Notas

- Ajuste el nivel del volumen del altavoz de subgraves con el control del altavoz de subgraves. También se puede ajustar el nivel del volumen utilizando el mando a distancia de esta unidad (consulte AJUSTE DEL NIVEL DE LOS ALTAVOCES DE EFECTO en la página 67).
- Dependiendo de los ajustes de "1 SPEAKER SET" y "10 LFE LEVEL" en SET MENU, algunas señales tal vez no salgan por la toma SUBWOOFER.

### 4 Toma CENTER

Toma de salida de línea del canal central.

### 5 Toma REAR CENTER

Toma de salida de línea del canal trasero central.

## Conexión a las tomas 6CH INPUT

Esta unidad está equipada con 6 tomas de entrada adicionales (MAIN derecha e izquierda, CENTER, SURROUND derecha e izquierda y SUBWOOFER) para la entrada multicanal discreta procedente de un descodificador externo, procesador de sonido o preamplificador.

Conecte las tomas de salida de su descodificador externo a las tomas 6CH INPUT. Asegúrese de que las salidas derecha e izquierda concuerden con las tomas de entrada derecha e izquierda para los canales principales y los de sonido ambiental.

### Notas

- Cuando se selecciona 6CH INPUT, las señales introducidas por las tomas 6CH INPUT tienen prioridad sobre cualquier otra fuente de entrada.
- Cuando seleccione 6CH INPUT como la fuente de entrada, esta unidad apagará automáticamente el procesador de campo de sonido digital, y usted no podrá escuchar programas DSP.
- Cuando seleccione 6CH INPUT como fuente de entrada, los ajustes de "1 SPEAKER SET (1A a 1E)" de SET MENU no se activarán.
- Cuando se utilicen auriculares, sólo saldrán los canales L/R principales.
- Cuando se seleccione 6CH INPUT se aplicará el ajuste para "15 6CH INPUT SET" en SET MENU.

## Conexión de los cables de alimentación

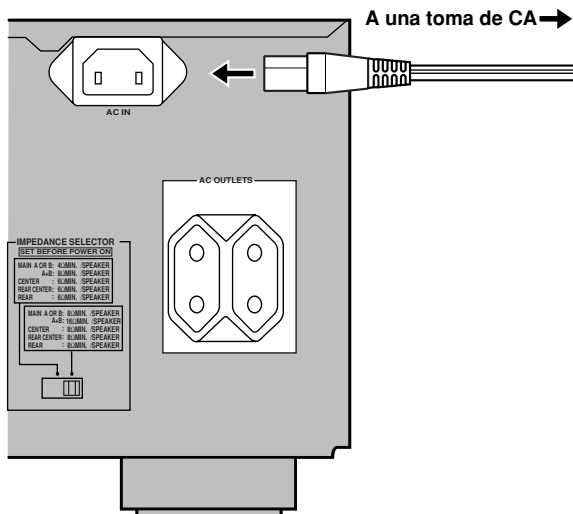

(Modelo para Europa)

### ■ Conexión del cable de alimentación de CA

[Modelo para Europa]

Enchufe el cable de alimentación en la entrada de CA una vez completadas todas las demás conexiones, y luego enchufe el otro extremo del cable en la toma de corriente de la pared.

#### PRECAUCIÓN

- No utilice ningún otro cable de alimentación de CA que no sea el suministrado. De lo contrario podría producirse un incendio o una sacudida eléctrica.

[Modelo para el Reino Unido]

Enchufe esta unidad a una toma de corriente.

Enchufe los demás componentes conectados a esta unidad a la toma de corriente.

### ■ AC OUTLET(S) (CON CONMUTADOR)

Modelo para Europa ..... 2 OUTLETS

Modelo para el Reino Unido ..... 1 OUTLET

Utilice estas salidas para conectar los cables de alimentación de los componentes en esta unidad. La alimentación de las salidas AC OUTLET(S) se controla mediante STANDBY/ON (o SYSTEM POWER y STANDBY) de esta unidad. Estas salidas suministrarán alimentación a cualquier componente conectado siempre que esta unidad esté encendida. La potencia máxima (consumo total de potencia de los componentes) que puede obtenerse de las AC OUTLET(S) es 100 W.

## Conexión de la alimentación

Conecte la alimentación de esta unidad después de terminadas todas las conexiones.

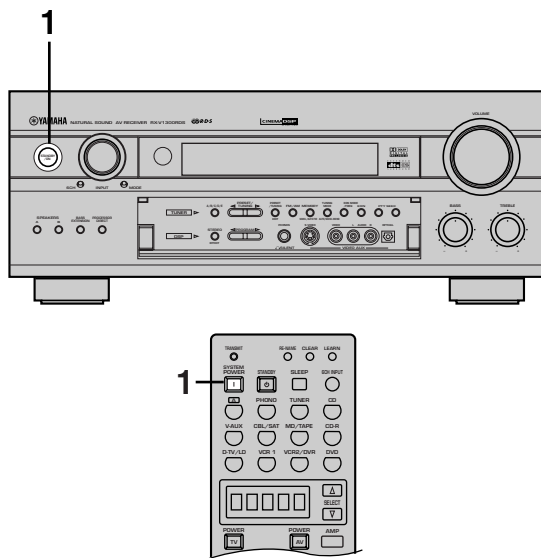

- 1 Pulse STANDBY/ON (SYSTEM POWER en el mando a distancia) para conectar la alimentación de esta unidad.



Panel delantero



Mando a distancia

- 2 Encienda el monitor de vídeo conectado a esta unidad.

# VISUALIZACIÓN EN PANTALLA (OSD)

La información de funcionamiento para esta unidad puede visualizarla en un monitor de vídeo. Si visualiza SET MENU y los ajustes de los parámetros del programa DSP en un monitor, será mucho más fácil ver las opciones y los parámetros disponibles que si se tiene que leer esta información en el visualizador del panel delantero.



- Si está reproduciéndose una fuente de vídeo, la OSD se superpondrá sobre la imagen.
- La señal OSD no sale a la toma REC OUT, y no se grabará con ninguna señal de vídeo.
- Podrá ajustar la OSD para que se encienda (fondo azul) o se apague cuando no se reproduzca una fuente de vídeo (o el componente fuente de vídeo esté apagado) utilizando "13 DISPLAY SET" en SET MENU (consulte la página 66).

## Modos de OSD

Usted puede cambiar la cantidad de información que muestra la OSD.

### Visualización completa

Este modo muestra siempre los ajustes de los parámetros de los programas DSP en el monitor de vídeo.

### Visualización breve

Este modo muestra brevemente el mismo contenido que el del visualizador del panel delantero en la parte inferior de la pantalla y luego desaparece.

### Visualización apagada

Este modo muestra brevemente el mensaje "DISPLAY OFF" en la parte inferior de la pantalla y luego desaparece. Después, en el monitor no aparecen cambios en el funcionamiento excepto los correspondientes al botón ON SCREEN.

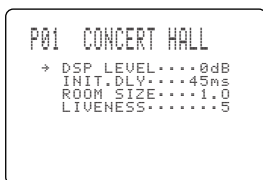

Visualización completa

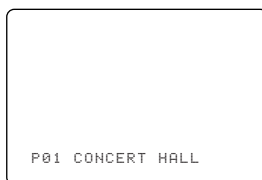

Visualización breve



- Cuando elija el modo de visualización completa, INPUT, VOLUME y algunos otros tipos de información de funcionamiento se visualizarán en la parte inferior de la pantalla en el mismo formato que el del visualizador del panel delantero.
- La visualización del tono de prueba y SET MENU aparecen independientemente del modo OSD.

## Selección del modo OSD

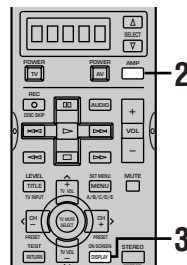

**1** Encienda el monitor de vídeo conectado a esta unidad.

**2** Pulse AMP para seleccionar el modo AMP.

AMP aparece en la ventana de visualización del mando a distancia.



**3** Pulse repetidamente ON SCREEN en el mando a distancia para cambiar el modo de visualización.

El modo OSD cambia en el orden siguiente: visualización completa, visualización breve y visualización apagada.



### Notas

- Si su monitor de vídeo sólo está conectado a las tomas COMPONENT VIDEO de esta unidad, la OSD no se mostrará. Asegúrese de conectar su monitor de vídeo a las tomas COMPONENT VIDEO y a las tomas VIDEO o S VIDEO si desea ver la OSD.
- La reproducción de un programa de vídeo que tenga una señal contra el copiado o señales de vídeo con mucho ruido tal vez muestre imágenes inestables.

## AJUSTES DE MODOS DE LOS ALTAVOCES

Esta unidad tiene 7 elementos SPEAKER SET en SET MENU que usted deberá establecer según el número de altavoces de su configuración y su tamaño. La tabla siguiente indica de forma resumida estos elementos SPEAKER SET, y también muestra los ajustes iniciales y otros ajustes posibles.

Si los ajustes iniciales mostrados en la tabla siguiente no son apropiados para la configuración de sus altavoces, cambie los ajustes siguiendo los pasos descritos en "1 SPEAKER SET" de la página 57 a la 60.

### Resumen de los elementos SPEAKER SET 1A a 1G

Elemento	Descripción	Valor de control (ajuste predeterminado en negrita)
<b>1A CENTER SP</b>	Selecciona el modo de salida de acuerdo a si se utiliza o no un altavoz central y a su rendimiento.	<b>LRG/SML/NONE</b>
<b>1B MAIN SP</b>	Selecciona el modo de salida de acuerdo al rendimiento de los altavoces principales.	<b>LARGE/SMALL</b>
<b>1C REAR L/R SP</b>	Selecciona el modo de salida de acuerdo a si se utilizan o no los altavoces traseros derecho/izquierdo y a sus rendimientos.	<b>LRG/SML/NONE</b>
<b>1D REAR CT SP</b>	Selecciona la salida del canal trasero central de acuerdo al tamaño del altavoz trasero central.	<b>LRG/SML/NONE</b>
<b>1E LFE/BASS OUT</b>	Selecciona el altavoz de acuerdo a si se utiliza la salida de señal LFE o la señal de graves bajos.	SWFR/MAIN/ <b>BOTH</b>
<b>1F MAIN LEVEL</b>	Selecciona el nivel de los altavoces principales.	<b>Normal</b> /-10 dB
<b>1G SP B SET</b>	Seleccione la ubicación de los altavoces principales que van a ser conectados a los terminales SPEAKERS B.	<b>MAIN</b> / ZONE B



# AJUSTE DE LOS NIVELES DE SALIDA DE LOS ALTAVOCES

Esta sección explica cómo ajustar los niveles de salida de los altavoces utilizando el generador de tono de prueba. Cuando se haga este ajuste, el nivel de salida oído en la posición de escucha será el mismo para cada altavoz. Esto es importante para obtener el mejor rendimiento del procesador del campo de sonido digital y de varios descodificadores (Dolby Digital, Dolby Pro Logic, Dolby Pro Logic II, DTS, DTS ES y DTS Neo: 6).

## Nota

- Como esta unidad no puede entrar en el modo de prueba mientras están conectados los auriculares a esta unidad, asegúrese de desenchufar los auriculares de la toma PHONES cuando utilice el tono de prueba.

## Antes de empezar

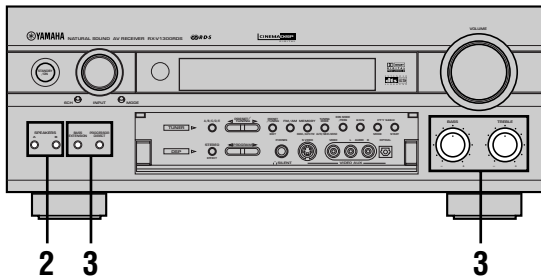

**1** Encienda el monitor de video conectado a esta unidad.

**2** Pulse **SPEAKERS A** o **B** para seleccionar los altavoces principales que vaya a utilizar.

Si está utilizando dos juegos de altavoces principales, pulse A y B.

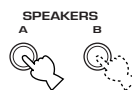

**3** Ponga los controles **BASS** y **TREBLE** del panel delantero en la posición central y apague **BASS EXTENSION** y **PROCESSOR DIRECT** pulsando los botones.

“BASS EXT. OFF” y “P. DIRECT OFF” aparecen en el visualizador del panel delantero.

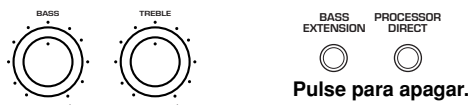

Pulse para apagar.

## Utilización del tono de prueba (TEST DOLBY SUR.)

Utilice el tono de prueba para equilibrar los niveles de salida de los altavoces requeridos para un sistema de sonido ambiental. El ajuste del nivel de salida de cada altavoz deberá realizarse en la posición de escucha empleando el mando a distancia. Después de completar los ajustes, utilice VOL +/- en su posición de escucha para comprobar si los ajustes son satisfactorios.

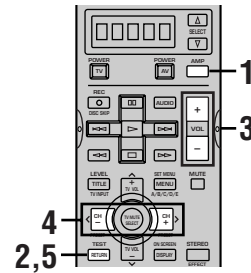

**1** Pulse **AMP** para seleccionar el modo AMP. AMP aparece en la ventana de visualización del mando a distancia.



**2** Pulse **TEST** para dar salida al tono de prueba.



**3** Ajuste el volumen de esta unidad de forma que pueda oír el tono de prueba.



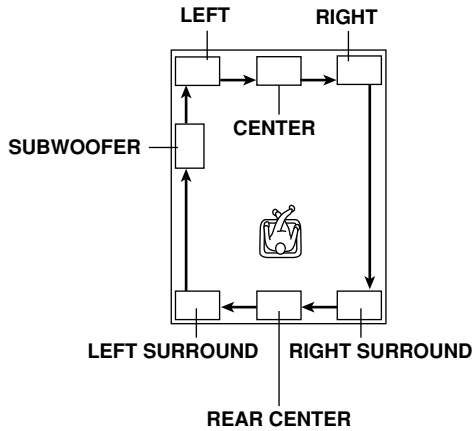

El tono de prueba se oye procedente del altavoz principal izquierdo, el altavoz central, el altavoz principal derecho, el altavoz trasero derecho, el altavoz trasero izquierdo y el altavoz de subgraves, en este orden. El tono de prueba se produce durante 2,5 segundos cada vez. El estado de la salida del tono de prueba también se muestra en el monitor mediante una imagen de una habitación de escucha de audio. Esto es conveniente para ajustar el nivel de cada altavoz.

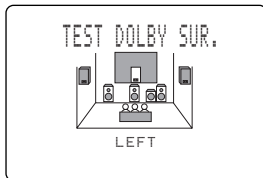

El visualizador del panel delantero también indica de qué altavoz sale el tono de prueba en este orden: TEST LEFT → TEST CENTER → TEST RIGHT → TEST R SUR. → TEST REAR CNTR → TEST L SUR. → TEST SUBWOOFER

#### Nota

- Si no se puede oír el tono de prueba, baje el volumen, ponga esta unidad en el modo de espera y compruebe las conexiones de los altavoces.

#### 4 Ajuste el nivel de la salida de los altavoces de efecto utilizando </> de forma que el nivel de la salida procedente de los altavoces de efecto sea el mismo que el de los altavoces principales.

Mientras haga el ajuste, el tono de prueba se oírá procedente del altavoz seleccionado.

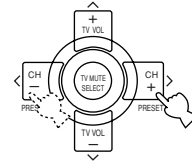

#### Nota

- El nivel de salida de los altavoces principales no se puede ajustar aquí.

#### 5 Cuando termine el ajuste, pulse TEST para detener el tono de prueba.



#### Notas

- La calidad tonal del altavoz central se puede ajustar utilizando "5 CENTER GEQ" en SET MENU (consulte la página 61).
- Si "1A CENTER SP" en SET MENU se pone en NONE, el sonido del canal central saldrá automáticamente por los altavoces principales derecho e izquierdo.
- Si "1C REAR L/R SP" en SET MENU se pone en NONE, el nivel de salida de los altavoces trasero derecho, izquierdo y central no podrá ser ajustado en el paso 4. El tono de prueba saldrá en el orden de LEFT → CENTER → RIGHT → SUBWOOFER → LEFT..., omitiendo los altavoces traseros derecho e izquierdo y el altavoz trasero central.
- Si "1D REAR CT SP" en SET MENU se pone en NONE, el nivel de salida del altavoz trasero central no podrá ser ajustado en el paso 4. El tono de prueba saldrá en el orden de LEFT → CENTER → RIGHT → RIGHT SURROUND → LEFT SURROUND → SUBWOOFER → LEFT ..., omitiendo el altavoz trasero central.



- No es necesario reajustar el nivel de los altavoces una vez establecido, siempre que no se cambie de altavoces. Podrá disfrutar escuchando o viendo la fuente de entrada con el volumen deseado ajustándolo con la tecla de volumen.
- Puede aumentar los niveles de salida de los altavoces de efecto (central, trasero derecho, trasero izquierdo y trasero central) en +10 dB. Si el nivel de salida de estos altavoces es inferior al de los altavoces principales a pesar de haber aumentado el nivel de salida de estos altavoces hasta +10 dB, ponga "1F MAIN LEVEL" en SET MENU en -10 dB (consulte la página 60). Este ajuste disminuye el nivel de la salida de los altavoces principales a un tercio aproximadamente del nivel normal. Después de haber ajustado "1F MAIN LEVEL" en SET MENU en -10 dB, ajuste de nuevo los niveles para los altavoces central y traseros.

# REPRODUCCIÓN BÁSICA

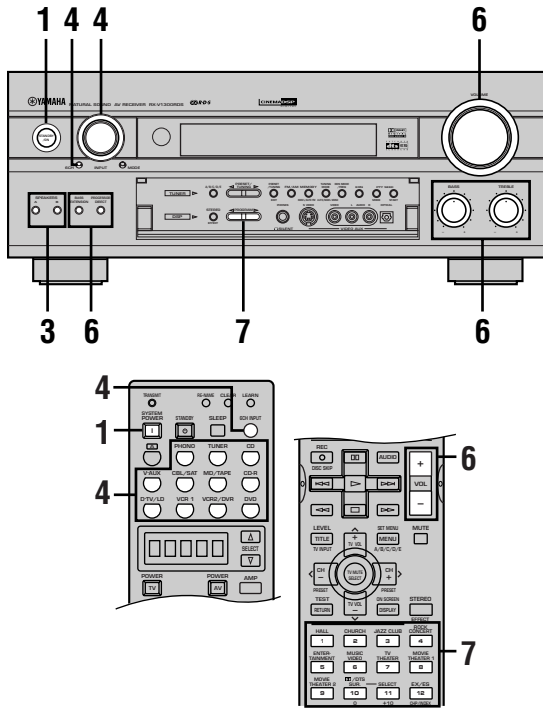

**1** Pulse **STANDBY/ON** (**SYSTEM POWER** en el mando a distancia) para conectar la alimentación.

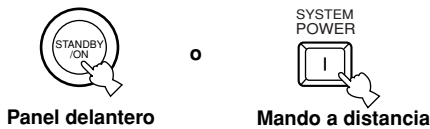

**2** Encienda el monitor de vídeo conectado a esta unidad.

**3** Pulse **SPEAKERS A** o **B** para seleccionar los altavoces principales que va a utilizar.

Si está utilizando dos juegos de altavoces principales, pulse A y B. El indicador de altavoces correspondiente al juego seleccionado se encenderá en el visualizador del panel delantero.

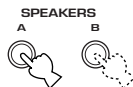

**4** Gire **INPUT** (o pulse uno de los botones selectores de entrada del mando a distancia) para seleccionar la fuente de entrada.

El nombre de la fuente de entrada actual y el modo de entrada actual aparecen en el visualizador del panel delantero y en el monitor de vídeo durante unos pocos segundos.

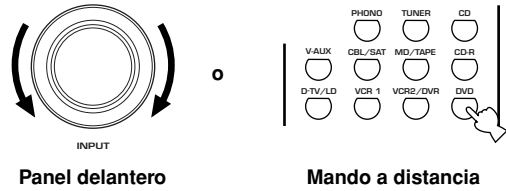

Fuente de entrada seleccionada

## Nota

- Los nombres de las fuentes de entrada corresponden a los nombres de las tomas del panel trasero de esta unidad no a los nombres del componente conectado a esta unidad.

Para seleccionar una fuente conectada a las tomas **6CH INPUT**

Pulse **6CH** (**INPUT**) hasta que “**6CH INPUT**” aparezca en el visualizador del panel delantero y en el monitor de vídeo.

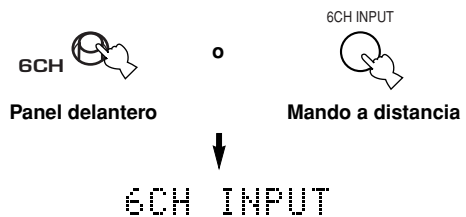

## Notas

- Si “**6CH INPUT**” se muestra en el visualizador del panel delantero y en el monitor de vídeo, no se podrá reproducir ninguna otra fuente. Para seleccionar otra fuente de entrada con **INPUT** (los botones selectores de entrada del mando a distancia), pulse **6CH** (**INPUT**) para apagar “**6CH INPUT**” del visualizador del panel delantero y del monitor de vídeo.
- Si desea disfrutar de una fuente de audio conectada a las tomas **6CH INPUT** junto con una fuente de vídeo, seleccione primero la fuente de vídeo y luego pulse **6CH** (**INPUT**).

**5 Empiece a reproducir o seleccione una emisora en el componente fuente.**

Consulte el manual de instrucciones del componente.

**Nota**

- Si reproduce una fuente de vídeo que utiliza señales codificadas para impedir que sean copiadas, la propia imagen podrá quedar distorsionada debido a esas señales.

**6 Ajuste el nivel de salida deseado.**

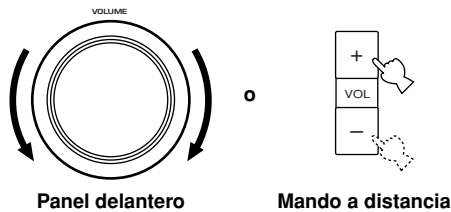

Si lo desea, utilice BASS, TREBLE, BASS EXTENSION. Estos controles sólo sirven para el sonido procedente de los altavoces principales.

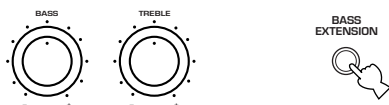

**Notas**

- Si el componente conectado a VCR 1 OUT, VCR 2/DVR OUT, CD-R OUT y MD/TAPE OUT se apaga, el sonido reproducido podrá distorsionarse o el volumen podrá disminuir con respecto a las características de los receptores AV. En este caso, encienda el componente.
- BASS EXTENSION puede que no resulte eficaz si "1B MAIN SP" de SET MENU se pone en SMALL y "1E LFE/BASS OUT" se pone en SWFR.

**7 Seleccione un programa DSP si lo desea.**

Utilice PROGRAM <◁/▷ (botones de programas DSP en el mando a distancia) para seleccionar un programa DSP. Consulte las páginas 33 a 37 para conocer detalles acerca del programa DSP.

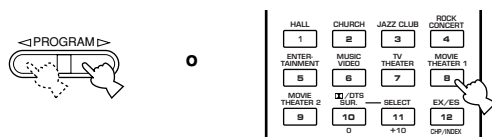

Panel delantero

Mando a distancia

**Función BGV (vídeo de fondo)**

La función BGV le permite combinar una imagen de vídeo de una fuente de vídeo con el sonido de una fuente de audio. Por ejemplo, podrá disfrutar escuchando música clásica mientras ve hermosas escenas reproducidas por la fuente de vídeo en el monitor de vídeo.

Seleccione una fuente del grupo de vídeo y luego seleccione una fuente del grupo de audio empleando los botones selectores del mando a distancia. Esta selección de la función BGV no se puede hacer con INPUT del panel delantero.

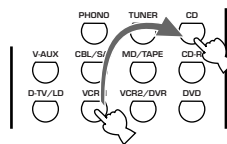

**Para silenciar el sonido**

Pulse MUTE en el mando a distancia.



Pulse de nuevo MUTE para reanudar la salida de audio.



- También podrá cancelar el silenciamiento pulsando cualquier otro botón de funcionamiento como, por ejemplo, VOL +/-.
- Durante el silenciamiento, el indicador "MUTE" parpadea en el visualizador del panel delantero.
- Cuando esta unidad entre en el modo de espera, la función de silenciamiento se cancelará.

**Cuando haya terminado de utilizar esta unidad**

Pulse STANDBY/ON (STANDBY en el mando a distancia) para poner esta unidad en el modo de espera.



Panel delantero



Mando a distancia

## Modos e indicaciones de entrada

Esta unidad dispone de varias tomas de entrada. Usted puede ajustar la prioridad de la señal de entrada de entre todos los tipos diferentes de señales de entrada.

**Pulse repetidamente MODE (el botón selector de entrada que usted ha pulsado para seleccionar la fuente de entrada en el mando a distancia) hasta que el modo de entrada deseado se muestre en el visualizador del panel delantero y en el monitor de vídeo.**

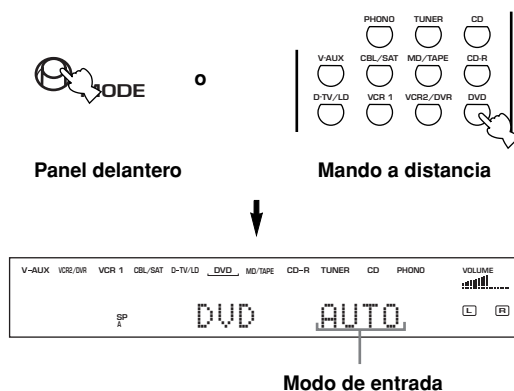

- AUTO:** En este modo, la señal de entrada se selecciona automáticamente en el orden siguiente:
- 1) Señal digital
  - 2) Señal analógica
- DTS:** En este modo, sólo se selecciona la señal de entrada digital codificada con DTS, aunque se introduzca otra señal al mismo tiempo.
- ANALOG:** En este modo sólo se selecciona la señal de entrada analógica, aunque se introduzca una señal digital al mismo tiempo.

### Notas

- Si se introducen señales digitales por las tomas COAXIAL y OPTICAL, la señal digital procedente de la toma COAXIAL tendrá prioridad sobre la toma OPTICAL.
  - Al reproducir el disco codificado con Dolby Digital o DTS en algunos reproductores LD o DVD, la salida del sonido se retrasará un momento cuando se reanude la reproducción después de una búsqueda porque la señal digital se seleccionará otra vez.
  - Cuando reproduzca una fuente LD que no haya sido grabada digitalmente, el sonido reproducido por algunos reproductores LD tal vez no salga. En este caso, ajuste el modo de entrada en ANALOG.
- 
- Cuando se seleccione AUTO, esta unidad determinará automáticamente el tipo de señal. Si la unidad detecta una señal Dolby Digital o DTS, el descodificador cambiará automáticamente al ajuste apropiado.
  - Cuando conecte la alimentación de esta unidad, el modo de entrada se ajustará en "8 INPUT MODE" en SET MENU (consulte la página 63 para conocer más detalles).

### ■ Notas acerca de la señal digital

Las tomas de entrada digital de esta unidad pueden manejar una señal digital con una frecuencia de muestreo de hasta 96 kHz. Sin embargo, cuando se introduzca una señal digital de más de 48 kHz, tenga en cuenta los puntos siguientes.

- No se pueden seleccionar programas DSP. El sonido saldrá como sonido estéreo de 2 canales normal por los altavoces principales derecho e izquierdo solamente.
- Utilice la toma de entrada coaxial (COAXIAL IN) para introducir señales digitales de más de 96 kHz. Las señales tal vez no se reproduzcan correctamente si se utiliza la toma de entrada óptica (OPTICAL IN).
- No es posible ajustar el nivel para los altavoces de efectos que no sean un altavoz de subgraves.

### ■ Notas acerca de la reproducción de DTS-CD/LDs

- Si los datos de salida digital del reproductor han sido procesador de cualquier forma, es posible que usted no pueda realizar la decodificación DTS aunque haga una conexión digital entre esta unidad y el reproductor.
- Si usted reproduce una fuente codificada con una señal DTS y pone el modo de entrada en ANALOG, esta unidad reproducirá el ruido de una señal DTS sin procesar. Cuando quiera reproducir una fuente DTS, asegúrese de conectar la fuente a una toma de entrada digital y poner el modo de entrada en AUTO o en DTS.
- Si usted cambia el modo de entrada al modo ANALOG mientras reproduce una fuente codificada con una señal DTS, esta unidad no reproducirá sonido.
- Si reproduce una fuente codificada con una señal DTS estando el modo de entrada en AUTO;
  - Esta unidad cambia automáticamente al modo de decodificación DTS (el indicador "dts" se enciende) después de haber detectado la señal DTS. Cuando termina la reproducción de la fuente DTS, el indicador "dts" tal vez parpadee. Mientras parpadea, sólo se podrá reproducir la fuente DTS. Si desea reproducir pronto una fuente PCM normal, vuelva a poner el modo de entrada en AUTO.
  - El indicador "dts" puede parpadear cuando se realiza una operación de búsqueda o salto mientras se reproduce una fuente DTS con el modo de entrada en AUTO. Si esto continúa durante más de 30 segundos, esta unidad cambiará automáticamente del modo "descodificación DTS" al modo de entrada de señal digital PCM. El indicador "dts" se apagará.

## Selección de un programa de campo de sonido

Usted puede mejorar su satisfacción al escuchar seleccionando para ello un programa DSP. En esta unidad se encuentran disponibles 10 programas con subprogramas. Sin embargo, la selección depende del formato de la señal de entrada y no todos los subprogramas pueden utilizarse para todos los formatos de la señal de entrada. Para conocer detalles de cada programa, consulte las páginas 33 a 37.

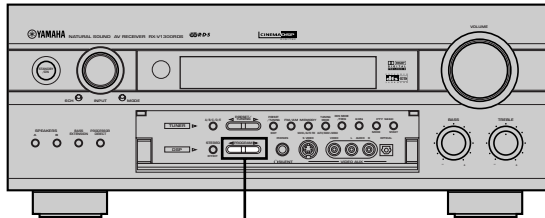

2

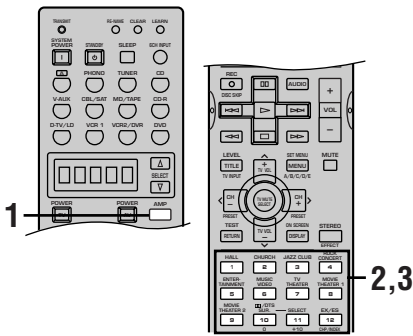

**1** Pulse AMP para seleccionar el modo AMP.



**2** Pulse PROGRAM ◀ / ▶ (uno de los botones numéricos en el mando a distancia) para seleccionar el programa deseado.

El nombre del programa seleccionado aparece en el visualizador del panel delantero y en el monitor de vídeo.

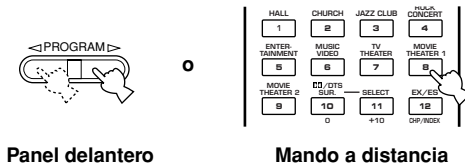

Panel delantero

Mando a distancia

Nombre del programa



Nombre de subprograma

**3** Después de seleccionar el programa deseado, pulse repetidamente el mismo botón para seleccionar el subprograma deseado si éste se encuentra disponible.

Por ejemplo, para seleccionar el subprograma "70 mm Sci-Fi", pulse repetidamente MOVIE THEATER 1.

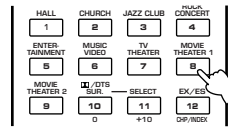

Nombre del programa



Nombre de subprograma

### Notas

- Cuando seleccione una fuente de entrada, esta unidad seleccionará el último programa DSP utilizado con esa fuente.
- Cuando ponga esta unidad en el modo de espera, la fuente actual y el programa DSP se memorizarán y se seleccionarán automáticamente cuando vuelva a conectarse la alimentación.
- Si se introduce una señal Dolby Digital o DTS cuando el modo de entrada está en AUTO, el programa DSP (números 8–10) cambiará automáticamente al programa de decodificación apropiado.
- Cuando se esté reproduciendo una fuente monofónica con PRO LOGIC/Normal o PRO LOGIC/Enhanced, PRO LOGIC II Movie o Neo: 6 Cinema, no saldrá sonido de los altavoces principales ni de los altavoces traseros. El sonido sólo saldrá del altavoz central. Sin embargo, si "1A CENTER SP" en SET MENU se pone en NONE, el sonido del canal central saldrá por los altavoces principales.
- Cuando se seleccione una fuente conectada a las tomas 6CH INPUT de esta unidad, el procesador del campo de sonido digital no podrá utilizarse.
- Cuando se introduzcan en esta unidad señales digitales con frecuencia de muestreo de 48 kHz, el programa DSP no se podrá seleccionar. En este caso, el sonido se reproducirá como estéreo de 2 canales normal.



- Elija un programa DSP basado en sus preferencias de escucha, y no en el nombre del programa. La acústica de su habitación de escucha afecta al programa DSP. Minimice los reflejos del sonido de su habitación para maximizar el efecto creado por el programa.

## Selección de PRO LOGIC, PRO LOGIC II o Neo: 6

Usted puede disfrutar de fuentes de 2 canales descodificadas en cinco o seis canales discretos seleccionando para ello PRO LOGIC, PRO LOGIC II o Neo: 6 en el programa número 10.

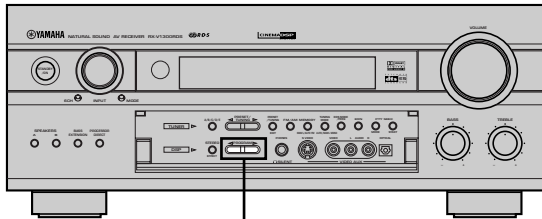

2

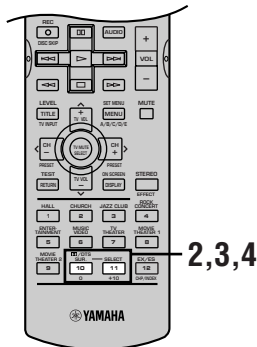

2,3,4

**1** Seleccione una fuente de 2 canales e inicie la reproducción en el componente fuente.

**2** (Operación utilizando el panel delantero) Seleccione un descodificador y un subprograma.

Pulse repetidamente PROGRAM <◁/▷ en el panel delantero para seleccionar PRO LOGIC, PRO LOGIC II, o Neo: 6.



Panel delantero

(Operación utilizando el mando a distancia) Pulse DOLBY/DTS SUR en el mando a distancia.

El subprograma seleccionado previamente aparecerá en el visualizador del panel delantero.

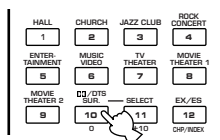

Mando a distancia

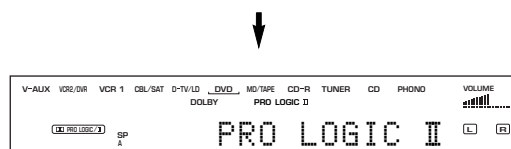

30

**3** Seleccione un descodificador.

Pulse SELECT para seleccionar PRO LOGIC, PRO LOGIC II o Neo: 6.

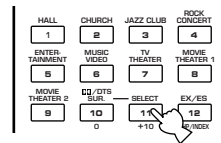

**4** Seleccione un subprograma apropiado para la fuente.

La selección cambia de la forma siguiente cada vez que se pulsa DOLBY/DTS SUR.

- Cuando se selecciona PRO LOGIC  
Normal ↔ Enhanced
- Cuando se selecciona PRO LOGIC II  
Movie ↔ Music
- Cuando se selecciona Neo: 6  
Cinema ↔ Music

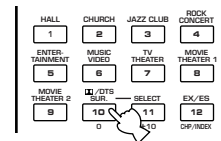

**Nota**

- Los descodificadores PRO LOGIC, PRO LOGIC II o Neo: 6 sólo pueden descodificar fuentes de 2 canales.

## ■ Reproducción de programas Dolby Digital EX o DTS ES

Pulse EX/ES para encender el decodificador Dolby Digital EX o DTS ES y escuchar los programas Dolby Digital EX y DTS ES con un altavoz trasero central. Cada vez que se pulsa el botón EX/ES, la visualización cambia en el orden siguiente: AUTO → Discrete 6.1 → Matrix 6.1 → OFF.

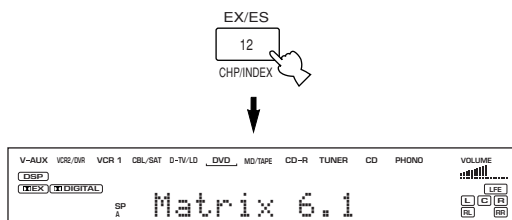

- AUTO:** Este modo cambia automáticamente Dolby Digital EX/DTS ES Matrix 6.1/DTS ES Discrete 6.1 dependiendo de la señal de la fuente de entrada que esta unidad puede detectar. El altavoz trasero central no funciona con las fuentes de 5,1 canales.
- Discrete 6.1:** Este modo puede seleccionarse solamente cuando se detecta una fuente con formato DTS ES Discrete. (El indicador DISCRETE se enciende.)
- Matrix 6.1:** Este modo hace que la reproducción de 6 canales pase por el decodificador Matrix 6.1. (Se enciende el indicador **EX** o MATRIX.)
- OFF:** El altavoz trasero central no funciona en este modo.

### Notas

- Algunos discos compatibles con 6,1 canales no tienen una señal (bandera) que esta unidad pueda detectar automáticamente. Cuando reproduzca esta clase de disco con 6,1 canales, seleccione "Matrix 6.1".
- La reproducción de 6,1 canales no es posible, aunque se pulse EX/ES, en los casos siguientes:
  - Cuando "1C REAR L/R SP" esté en "NONE".
  - Cuando se apague el efecto del sonido.
  - Cuando esté reproduciéndose la fuente conectada a 6CH INPUT.
  - Cuando esté reproduciéndose la fuente Dolby Digital KARAOKE.
  - Cuando la alimentación de esta unidad esté apagada. En este caso, el modo de entrada se repondrá en AUTO.
  - Cuando estén conectados los auriculares.

## ■ Virtual CINEMA DSP

Con Virtual CINEMA DSP, usted puede disfrutar de todos los programas DSP sin necesidad de utilizar altavoces traseros. Virtual CINEMA DSP crea altavoces virtuales para reproducir un campo de sonido natural.

El procesamiento del campo de sonido cambia al modo Virtual CINEMA DSP según el programa DSP seleccionado poniendo "1C REAR L/R SP" en SET MENU en NONE.

### Nota

- Esta unidad no se pondrá en el modo Virtual CINEMA DSP, aunque se ponga "1C REAR L/R SP" en NONE, en los casos siguientes:
  - cuando se seleccione un programa 6ch Stereo, DOLBY DIGITAL Normal, Pro Logic Normal, Pro Logic II, DTS Normal o Neo: 6;
  - cuando se apague el efecto de sonido;
  - cuando se seleccione 6CH INPUT como fuente de entrada;
  - cuando se introduzcan en esta unidad señales digitales con frecuencia de muestreo de 96 kHz;
  - cuando se utilice el tono de prueba; o
  - cuando se conecten auriculares.

## ■ SILENT CINEMA DSP

Al emplear los auriculares con SILENT CINEMA DSP usted podrá disfrutar de un campo de sonido potente como si estuviera utilizando realmente los altavoces. Puede escuchar SILENT CINEMA DSP conectando sus auriculares a la toma PHONES mientras está encendido el procesador del campo de sonido digital. Disfrute de todos los programas DSP utilizando los auriculares. El indicador "SILENT" se enciende en el visualizador del panel delantero. (Si el efecto del sonido está desactivado, usted oír la fuente con la reproducción estéreo normal.)

### Nota

- Este aparato no se pone en el modo SILENT CINEMA DSP, aunque el efecto del sonido esté activado, en los casos siguientes:
  - Cuando se selecciona 6CH INPUT como fuente de entrada
  - Cuando se introducen señales digitales con una frecuencia de muestreo de más de 48 kHz



## Reproducción estéreo normal

Pulse **STEREO/EFFECT** para apagar el efecto de sonido para la reproducción estéreo normal.

Pulse de nuevo **STEREO/EFFECT** para volver a encender el efecto de sonido.

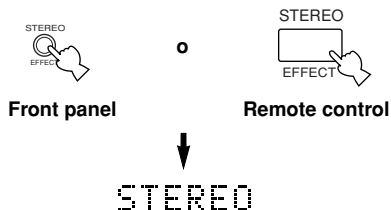

### Notas

- Si “1B MAIN SP” de SET MENU se pone en “SMALL” y “1E LFE/BASS OUT” se pone en “SWFR”, o “1E LFE/BASS OUT” se pone en “BOTH”, las señales LFE saldrán desde el altavoz de subgraves.
- Si apaga el efecto de sonido mientras sale una señal Dolby Digital o DTS, la gama dinámica de la señal se comprimirá automáticamente y los sonidos de los canales de los altavoces central y traseros se mezclarán y saldrán por los altavoces principales.
- El volumen puede que se reduzca considerablemente cuando apague el efecto de sonido o pone “11 D-RANGE” en SET MENU en MIN. En este caso, encienda el efecto de sonido.

## Visualización de la información acerca de la fuente de entrada

Durante la reproducción estéreo podrá visualizar información tal como el tipo, el formato y la frecuencia de muestreo de la entrada de señal procedente del componente conectado a esta unidad.

(Mientras se reproduce una fuente)

**1** Pulse **AMP** para seleccionar el modo **AMP**.

**2** Pulse **∨/∧** para visualizar la información de la señal de entrada.

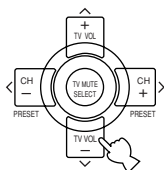

# PROCESAMIENTO DEL CAMPO DE SONIDO DIGITAL (DSP)

## Para entender los campos de sonido



Un campo de sonido se define como “los reflejos del sonido característicos de un espacio particular”. En las salas de conciertos y en otros lugares donde se reproduce música, oímos los reflejos tempranos y las reverberaciones así como también el sonido directo producido por los artistas. Las variaciones en los reflejos tempranos y en otras reverberaciones en los distintos lugares donde se reproduce la música es lo que da a cada lugar su calidad sonora especial y reconocible.

YAMAHA envía equipos de ingenieros de sonido a todo el mundo para medir los reflejos del sonido de las más famosas salas de conciertos y lugares donde se reproduce la música, y recopila una información detallada de los campos de sonido que incluye la dirección, la intensidad, el alcance y el tiempo de retardo de esos reflejos. Luego almacenamos esta enorme cantidad de datos en los chips ROM de esta unidad.

## Programas Hi-Fi DSP

La recreación del campo de sonido de una sala de conciertos o de un teatro de ópera requiere la localización de las fuentes de sonido virtual en su habitación de escucha. El sistema estéreo tradicional que sólo utiliza dos altavoces es incapaz de recrear un verdadero campo de sonido. El DSP de YAMAHA requiere cuatro altavoces de efecto para recrear los campos de sonido tomando como base los datos del campo de sonido medidos. El procesador controla la intensidad y el tiempo de retardo de las señales que salen por los cuatro altavoces de efectos para localizar las fuentes de sonido virtual en un círculo completo alrededor del oyente.

## CINEMA-DSP

Los directores de películas intentan ubicar el diálogo justo en la pantalla, el sonido de efectos un poco más atrás, la música esparcida aún más atrás y el sonido ambiental rodeando al espectador. Y por supuesto, todos estos sonidos deben estar sincronizados con las imágenes de la pantalla.

CINEMA-DSP es una versión mejorada de YAMAHA DSP que ha sido diseñado para las pistas de sonido de las películas. CINEMA-DSP integra las tecnologías DTS, Dolby Digital y Dolby Pro Logic con los programas de campo de sonido YAMAHA DSP para ofrecer el campo de sonido ambiental. De esta forma se recrea el diseño de sonido de películas más completo en su habitación de audio. En los programas de campos de sonido CINEMA-DSP, el procesamiento DSP exclusivo de YAMAHA se añade a los canales principales derecho e izquierdo y al canal central, para que el espectador pueda disfrutar de un diálogo real, un sonido profundo, transiciones suaves entre las fuentes de sonido y un campo de sonido ambiental que va más allá de la pantalla.

Cuando se detecta una señal DTS o Dolby Digital, el procesador del campo de sonido CINEMA-DSP elige automáticamente el programa del campo de sonido más apropiado para esa señal.



## Descodificación directa

Esta unidad está equipada con varios descodificadores precisos;

- Descodificador Dolby Digital/DTS para la reproducción de múltiples canales del sonido original
- Descodificador Dolby Digital EX/DTS ES para un canal trasero central adicional
- Descodificador Dolby Pro Logic/Pro Logic II/DTS Neo:6 para la reproducción de múltiples canales de fuentes de 2 canales

Seleccione cualquiera de los modos STRAIGHT DECODE en Program 10 (excepto para el subprograma “Enhanced”) para utilizar cualquiera de estos descodificadores y reproducir el sonido original sin ningún efecto de sonido agregado. En este caso, no se aplicará el efecto DSP y el indicador DSP se apagará.

## Efecto de campo de sonido

Las pistas de sonido de 6 canales encontradas en las películas de 70 mm producen una localización precisa del campo de sonido y un sonido rico y profundo sin utilizar el procesamiento matriz. Los programas MOVIE THEATER de esta unidad proporcionan la misma calidad y localización del sonido que las pistas de sonido de 6 canales. El descodificador Dolby Digital o DTS incorporado lleva a su hogar el sonido de calidad profesional diseñado para los cines. Con los programas MOVIE THEATER de esta unidad, y utilizando la tecnología Dolby Digital o DTS, usted puede recrear un sonido dinámico que le ofrecerá la sensación de encontrarse en un cine aun estando en su propia habitación.

### ■ Efecto del campo de sonido Dolby Digital/DTS + DSP

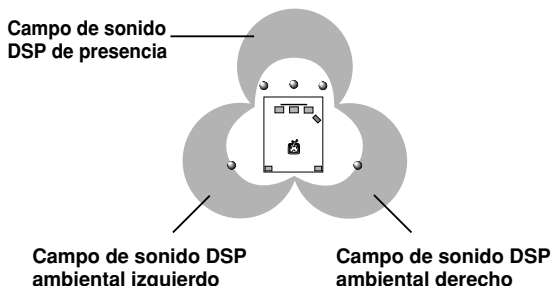

Estos programas utilizan el procesamiento DSP de tres campos de YAMAHA en cada una de las señales Dolby Digital o DTS para los canales delanteros y los canales de sonido ambiental derecho e izquierdo. Este procesamiento permite a la unidad reproducir el campo de sonido y la expresión de sonido ambiental inmensos ofrecidos por un cine equipado con Dolby Digital o DTS, sin sacrificar la clara separación de todos los canales.

### ■ Efecto del campo de sonido Dolby Digital EX/DTS ES + DSP

Estos programas le proporcionan la máxima experiencia de los efectos de sonido ambiental espacioso ya que se añade un campo de sonido DSP extra procedente del altavoz trasero central.

### ■ Efecto del campo de sonido Dolby Pro Logic + DSP

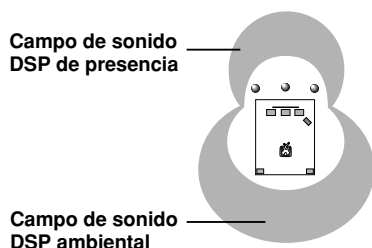

La mayoría de las películas tiene la información de sonido de 4 canales (izquierdo, central, derecho y sonido ambiental) codificada mediante el procesamiento de matriz Dolby Surround y almacenada en las pistas derecha e izquierda. Estas señales se procesan mediante el descodificador Dolby Pro Logic. Los programas MOVIE THEATER se diseñan para recrear la amplitud y los matices delicados del sonido que tienden a perderse en los procesos de codificación y descodificación.

### ■ Dolby Pro Logic II /DTS Neo: 6

Dolby Pro Logic II y DTS Neo: 6 equipados en esta unidad descodifican el software Dolby Surround de 2 canales formando cinco o seis canales de gama completa. También proporcionan dos modos: MOVIE/CINEMA para películas y MUSIC para fuentes de 2 canales.

## Características de los programas DSP

La tabla siguiente le ofrece una breve descripción de los campos de sonido producidos por cada programa DSP. Tenga en cuenta que éstas son recreaciones digitales precisas de ambientes acústicos reales.

Modo	Tipo de fuente	N.º	Programa	Subprograma	Características
HI-FI DSP	Para fuentes de música	1	CONCERT HALL	—	Una sala de conciertos grande y redondeada con un efecto de sonido ambiental sonoro. Los reflejos pronunciados procedentes de todas las direcciones realzan la extensión de los sonidos. El campo de sonido tiene un gran efecto de presencia y su asiento virtual queda en el centro, cerca del escenario.
		2	CHURCH	—	Este programa recrea el ambiente acústico de una iglesia grande con una cúpula alta y columnas a cada lado. El retardo de las reverberaciones es muy largo, mientras que los reflejos tempranos son más pequeños que los de otros programas de campos de sonido.
		3	JAZZ CLUB	—	Éste es el campo de sonido de “The Bottom Line”, un famoso club de jazz de Nueva York. El local tiene capacidad para 300 personas, a la izquierda y a la derecha del escenario, y el campo de sonido ofrece un sonido real y vibrante.
		4	ROCK CONCERT	—	El programa ideal para música rock alegre y dinámica. Los datos para este programa se grabaron en el club de rock más famoso de Los Ángeles. El asiento virtual del oyente se encuentra un poco a la izquierda del centro del local.
		5	ENTERTAINMENT	Disco	Este programa recrea el ambiente acústico de una discoteca alegre en el corazón de una gran ciudad. El sonido es denso y altamente concentrado. También se caracteriza por su alta energía y sonido “inmediato”.
6ch Stereo	Al utilizar este programa aumenta el margen de la posición de escucha. Éste es un campo de sonido apropiado para música de fondo en fiestas.				
CINEMA DSP	Para fuentes de audio-vídeo	5	ENTERTAINMENT	Game	Este programa añade una sensación de profundidad y espacio a los sonidos de los videojuegos.
		6	MUSIC VIDEO	—	Este programa proporciona una atmósfera entusiasta y le permite sentirse como si estuviera realmente en un concierto de jazz o rock.
		7	TV THEATER	Mono Movie	Este programa sirve para reproducir fuentes de vídeo monofónicas (películas antiguas, por ejemplo). El programa produce la reverberación óptima para crear un sonido profundo utilizando solamente el campo de sonido de presencia.
				Variety/Sports	Aunque el campo de sonido de presencia es relativamente estrecho, el campo de sonido ambiental emplea el ambiente de sonido de una sala de conciertos grande. Con este programa, usted puede disfrutar viendo varios programas de TV como, por ejemplo, noticias, programas de variedades, programas musicales o programas deportivos.

**PROCESAMIENTO DEL CAMPO DE SONIDO DIGITAL (DSP)**

Modo	Tipo de fuente	N.º	Programa	Subprograma	Características		
CINEMA DSP	Para programas de películas	8	MOVIE THEATER 1	Spectacle	Este programa crea el campo de sonido sumamente amplio de un cine para películas de 70 mm. Reproduce con precisión el sonido de la fuente, y hace que el vídeo y el campo de sonido se reproduzcan con increíble fidelidad. Esto es ideal para cualquier fuente de vídeo codificada con Dolby Surround, Dolby Digital o DTS (especialmente superproducciones cinematográficas).		
				Sci-Fi	Este programa reproduce claramente los diálogos y los efectos del sonido de las películas de ciencia-ficción más recientes, creando así un espacio cinematográfico amplio y expansivo en medio del silencio. Usted puede disfrutar de las películas de ciencia-ficción en un campo de sonido de espacio virtual que incluye programas codificados con Dolby Surround, Dolby Digital y DTS empleando las técnicas más avanzadas.		
		9	MOVIE THEATER 2	Adventure	Este programa es ideal para reproducir con precisión el sonido de las películas de 70 mm y pista de sonido multicanal más recientes. El campo de sonido es similar al de los cines más modernos, así que las reverberaciones del propio campo de sonido se limitan al máximo posible.		
				General	Este programa es para reproducir sonidos de películas de 70 mm y pista de sonido multicanal, y se caracteriza por un campo de sonido suave y amplio. El campo del sonido de presencia es relativamente estrecho. Y se esparce a todo alrededor y hacia la pantalla, limitando el efecto de eco de las conversaciones sin perder claridad.		
		10	DOLBY DIGITAL	Enhanced	Este programa simula de forma ideal los sistemas de altavoces de sonido ambiental múltiple de los cines de películas de 35 mm. La descodificación Dolby Pro Logic, la descodificación Dolby Digital o la descodificación DTS, y el procesamiento de campo de sonido digital, crean efectos precisos sin necesidad de alterar la orientación del sonido original. Los efectos de sonido ambiental producidos por este campo de sonido envuelven al espectador de forma natural desde la parte trasera, hacia la izquierda y hacia la derecha, y hacia la pantalla.		
			DTS DIGITAL SUR	Enhanced			
			PROLOGIC	Enhanced			
		STRAIGHT DECODE		10	DOLBY DIGITAL	Normal	El descodificador incorporado reproduce con precisión los sonidos y los efectos de sonidos de las fuentes. El proceso de descodificación, altamente eficaz, mejora la diafonía y la separación de los canales, y también hace que el posicionamiento del sonido resulte mucho más suave y preciso. En este programa no se aplican efectos DSP.
					DTS DIGITAL SUR	Normal	
					PRO LOGIC	Normal	Para reproducir la descodificación de fuentes de 2 canales en múltiples canales en cada modo de descodificación.
PRO LOGIC II	Movie						
	Music						
DTS Neo:6	Cinema						
	Music						

**Tabla de nombres de programas para cada formato de entrada**

N.º	Entrada Programa	2 canales estéreo	DOLBY DIGITAL		DTS	
			Descodificador DOLBY DIGITAL EX: Inactivo (desactivado)	Descodificador DOLBY DIGITAL EX: Activo (activado)	Descodificador DTS ES: Inactivo (desactivado)	Descodificador DTS ES: Activo (activado)
8	MOVIE THEATER 1	70 mm Spectacle	DGTL Spectacle	Spectacle EX	DTS Spectacle	Spectacle ES
		70 mm Sci-Fi	DGTL Sci-Fi	Sci-Fi EX	DTS Sci-Fi	Sci-Fi ES
9	MOVIE THEATER 2	70 mm Adventure	DGTL Adventure	Adventure EX	DTS Adventure	Adventure ES
		70 mm General	DGTL General	General EX	DTS General	General ES
10	DOLBY DIGITAL	—	Normal	Dolby D EX	—	—
		—	Enhanced	EX Enhanced	—	—
	DTS DGTL SUR	—	—	—	Normal	ES Matrix 6.1*1 ES Dscrt 6.1 *2
		—	—	—	Enhanced	Enhanced ES
	PRO LOGIC	Normal	—	—	—	—
		Enhanced	—	—	—	—
	PRO LOGIC II	Movie	—	—	—	—
		Music	—	—	—	—
	DTS Neo: 6	Cinema	—	—	—	—
		Music	—	—	—	—

\*1 significa que el descodificador DTS ES Matrix está activo.

\*2 significa que el descodificador DTS ES Discrete está activo.



- Si se introduce una señal Dolby Digital o DTS cuando el modo de entrada está en AUTO, el programa DSP cambiará automáticamente al campo de sonido de reproducción Dolby Digital o al campo de sonido de reproducción DTS.
- Si el programa Dolby Digital Surround EX o el programa DTS ES se reproduce cuando se selecciona AUTO pulsando el botón EX/ES del mando a distancia, el descodificador Dolby Digital EX o DTS ES se encenderá automáticamente y se seleccionará el programa DSP correspondiente.
- EX/ES del mando a distancia se puede utilizar para reproducir fuentes Dolby Digital o DTS de 5,1 canales empleando el altavoz trasero central. En este caso, el nombre del programa cambiará al nombre correspondiente para 6,1 canales.
- Cuando reproduzca una fuente de 6,1 canales con EX/ES del mando a distancia desactivado, el nombre del programa cambiará al nombre correspondiente para 5,1 canales.

**Nota**

- El indicador “  ” no se enciende cuando se selecciona el programa número 10, excepto para el modo realzado (Enhanced).

# SINTONIZACIÓN

## Sintonización automática y manual

Hay dos formas de realizar la sintonización: automática y manual.

La sintonización automática es eficaz cuando las señales de las emisoras son intensas y no tienen interferencias.

### ■ Sintonización automática

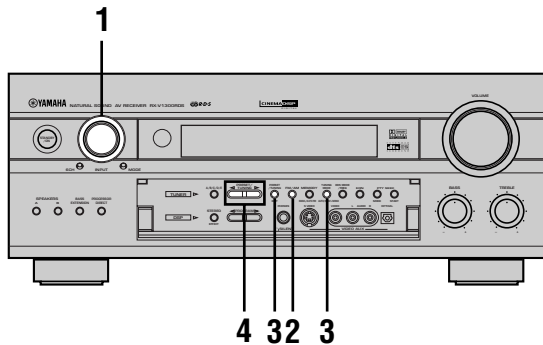

- 1** Gire INPUT (o pulse TUNER en el mando a distancia) para seleccionar TUNER como fuente de entrada.

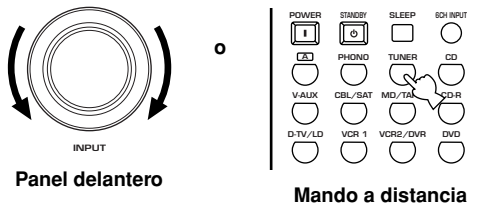

- 2** Pulse FM/AM para seleccionar la banda de recepción.

“FM” o “AM” aparece en el visualizador del panel delantero.



- 3** Pulse TUNING MODE (AUTO/MAN'L MONO) para que el indicador “AUTO” se encienda en el visualizador del panel delantero.



Si aparecen los dos puntos (:) en el visualizador del panel delantero a continuación de la indicación de la banda, pulse PRESET/TUNING (EDIT) para apagarlos.

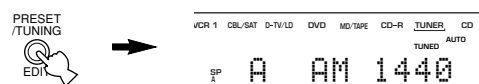

- 4** Pulse una vez PRESET/TUNING </> para iniciar la sintonización automática.

Pulse > para sintonizar una frecuencia más alta, o pulse < para sintonizar una frecuencia más baja. Pulse de nuevo el mismo botón si la búsqueda de emisoras no se detiene en la emisora deseada.

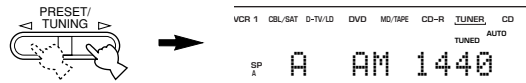

Cuando sintonice una emisora, el indicador “TUNED” se encenderá y la frecuencia de la emisora recibida se mostrará en el visualizador del panel delantero.



- Utilice el método de sintonización manual si la búsqueda de emisoras no se detiene en la emisora deseada porque la señal es débil.

### ■ Sintonización manual

Si la señal de la emisora que desea seleccionar es débil, tendrá que sintonizarla manualmente.

- 1** Seleccione TUNER y la banda de recepción siguiendo los pasos 1 y 2 descritos en “Sintonización automática” de la columna de la izquierda.

- 2** Pulse TUNING MODE (AUTO/MAN'L MONO) para que el indicador “AUTO” se apague en el visualizador del panel delantero.



Si aparecen los dos puntos (:) en el visualizador del panel delantero a continuación de la indicación de la banda, pulse PRESET/TUNING (EDIT) para apagarlos.

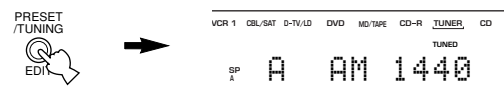

- 3** Pulse PRESET/TUNING </> para sintonizar manualmente la emisora deseada.

Mantenga pulsado el botón para continuar con la búsqueda de emisoras.

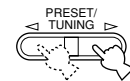

- Al sintonizar manualmente una emisora de FM, el modo de recepción cambiará automáticamente al modo monofónico para aumentar la calidad de la señal.

## Preajuste de emisoras

### ■ Preajuste automático de emisoras (para emisoras de FM)

Puede utilizar la función de preajuste automático de emisoras para almacenar emisoras de FM. Esta función permite a la unidad sintonizar automáticamente las emisoras de FM con señales intensas, y almacenar en orden un máximo de esas 40 emisoras (8 emisoras x 5 grupos). Esta función también le permite sintonizar fácilmente cualquier emisora preajustada seleccionando simplemente su número (consulte la página 41).

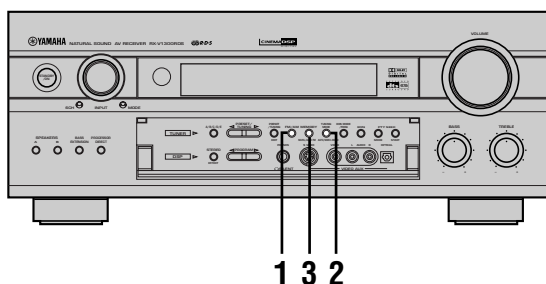

#### 1 Pulse FM/AM para seleccionar la banda de FM.



#### 2 Pulse TUNING MODE (AUTO/MAN'L MONO) para que el indicador "AUTO" se encienda en el visualizador del panel delantero.

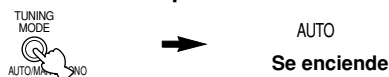

#### 3 Mantenga pulsado MEMORY (MAN'L/AUTO FM) durante más de 3 segundos.

El número de preajuste y los indicadores "MEMORY" y "AUTO" parpadearán. Luego, después de unos 5 segundos, la sintonización automática de emisoras preajustadas empezará desde la frecuencia actualmente visualizada hasta las frecuencias más altas.



Cuando termine la sintonización automática de emisoras preajustadas, el visualizador del panel delantero mostrará la frecuencia de la emisoras preajustada en último lugar.

### Notas

- Cualquier emisora almacenada bajo un número de preajuste se borrará cuando usted almacene una emisora nueva en ese número de preajuste.
- Cuando almacene datos de una emisora bajo un número de preajuste, la frecuencia y la banda de recepción también se almacenarán.
- Usted puede reemplazar manualmente una emisora preajustada por otra emisora de FM o AM siguiendo simplemente el procedimiento de la sección "Intercambio de emisoras preajustadas" en la página 41.
- Si el número de las emisoras recibidas no alcanza E8, la sintonización automática de emisoras preajustadas se habrá detenido automáticamente después de buscar todas las emisoras.
- Sólo las emisoras de FM con señal de suficiente intensidad se almacenarán automáticamente mediante el preajuste automático de emisoras. Si la emisora que usted desea almacenar tiene una señal débil, sintonícela manualmente en el modo monofónico, y guárdela siguiendo el procedimiento de "Preajuste manual de emisoras" en la página 40.

### ■ Opciones de preajuste automático de emisoras

Usted puede seleccionar el número de preajuste a partir del cual esta unidad almacenará emisoras de FM y/o empezará a sintonizar hacia las frecuencias inferiores.

1. Repita los pasos 1 y 2 de "Preajuste automático de emisoras" de la columna de la izquierda.
2. Después de pulsar MEMORY (MAN'L/AUTO FM) durante unos 3 segundos, pulse A/B/C/D/E, y luego pulse PRESET/TUNING </> para seleccionar el número de preajuste bajo el cual se almacenará la primera emisora.

La sintonización de preajuste automático se detendrá cuando las emisoras hayan sido almacenadas hasta E8.

3. Pulse PRESET/TUNING (EDIT) para apagar los dos puntos (: ) y luego pulse PRESET/TUNING < para empezar a sintonizar hacia las frecuencias inferiores.

#### Apoyo a la memoria

El circuito de apoyo a la memoria impide que los datos almacenados se pierdan aunque esta unidad se ponga en el modo de espera, el cable de alimentación se desconecte de la toma de CA o el suministro de alimentación se interrumpa temporalmente debido a un fallo en la alimentación. Sin embargo, si la alimentación se interrumpe durante más de una semana, las estaciones preajustadas tal vez se borren. En este caso, almacene de nuevo las emisoras mediante los métodos de preajuste de emisoras.



## ■ Preajuste manual de emisoras

También puede almacenar manualmente un máximo de 40 emisoras (8 emisoras x 5 grupos).

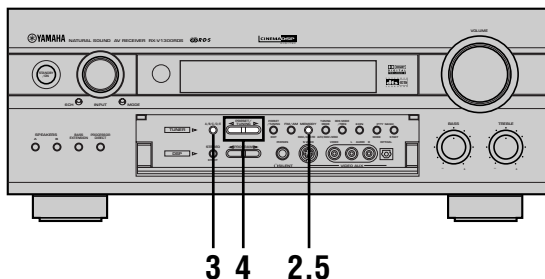

### 1 Sintonice una emisora.

Consulte la página 38 para conocer las instrucciones de sintonización.



Cuando sintonice una emisora, el visualizador del panel delantero mostrará la frecuencia de la emisora recibida.

### 2 Pulse MEMORY (MAN'L/AUTO FM).

El indicador "MEMORY" parpadea durante unos 5 segundos.

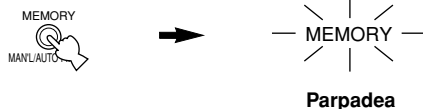

### 3 Pulse repetidamente A/B/C/D/E para seleccionar un grupo de emisoras preajustadas (A a E) mientras el indicador "MEMORY" está parpadeando.

La letra del grupo aparece, y asegúrese de que los dos puntos (:) aparezcan en el visualizador del panel delantero a continuación de la indicación de la banda.

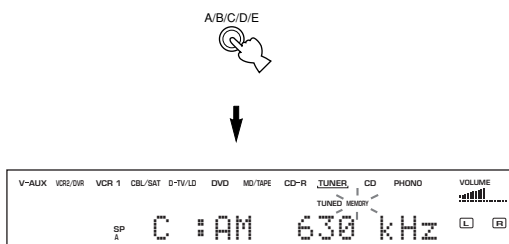

### 4 Pulse PRESET/TUNING </> para seleccionar un número de emisora preajustada (1 a 8) mientras el indicador "MEMORY" está parpadeando.

Pulse > para seleccionar un número de emisora preajustada más alto.

Pulse < para seleccionar un número de emisora preajustada más bajo.

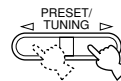

### 5 Pulse MEMORY (MAN'L/AUTO FM) del panel delantero mientras el indicador "MEMORY" está parpadeando.

La banda y la frecuencia de la emisora aparecen en el visualizador del panel delantero junto con el grupo de preajuste y el número que usted haya seleccionado.



Muestra que la emisora visualizada ha sido almacenada como C3.

### 6 Repita los pasos 1 a 5 para almacenar otras emisoras.

#### Notas

- Cualquier dato de emisora almacenado bajo un número de preajuste se borrará cuando usted almacene una emisora nueva en ese número de preajuste.
- El modo de recepción (estéreo o mono) se almacenará junto con la frecuencia de la emisora.

## Sintonización de una emisora preajustada

Usted puede seleccionar cualquier emisora deseada seleccionando simplemente el número de emisora preajustada en el que ésta fue almacenada.

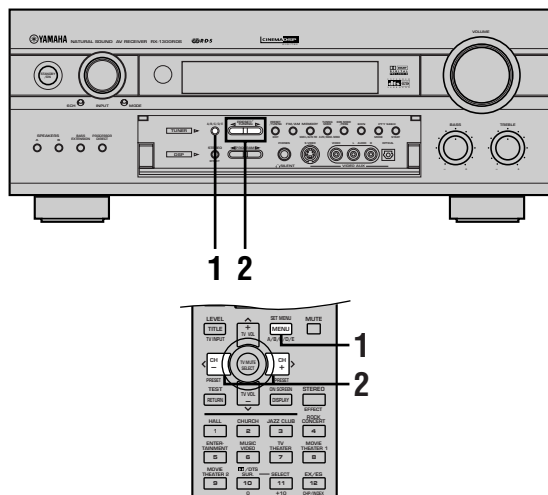

### 1 Pulse A/B/C/D/E para seleccionar el grupo de emisoras preajustadas.

La letra del grupo de emisoras preajustadas aparece en el visualizador del panel delantero y cambia cada vez que usted pulsa A/B/C/D/E.

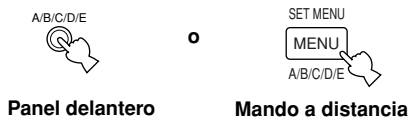

#### Nota

- Asegúrese de que esté seleccionado el modo "TUNER" si se utiliza la unidad con el mando a distancia.

### 2 Pulse PRESET/TUNING </> (PRESET </>) en el mando a distancia) para seleccionar una número de emisora preajustada (1 a 8).

El grupo de preajustes y el número aparecen en el visualizador del panel delantero junto con la banda de la emisora, la frecuencia y el indicador "TUNED".

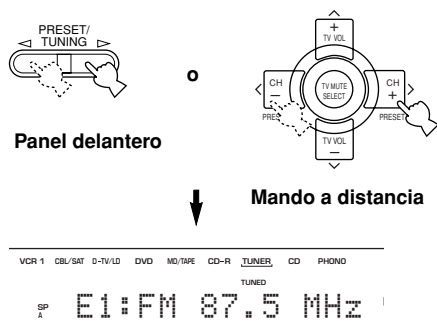

## Intercambio de emisoras preajustadas

Puede intercambiar entre sí la asignación de dos emisoras preajustadas. El ejemplo de abajo describe el procedimiento para intercambiar la emisora preajustada "E1" con la "A5".

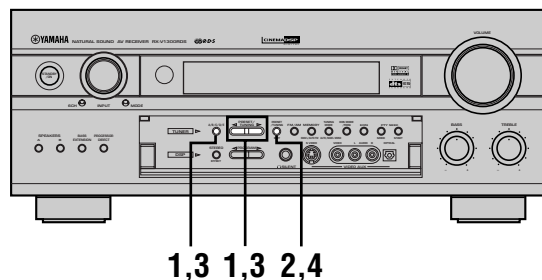

### 1 Sintonice la emisora preajustada "E1" utilizando A/B/C/D/E y PRESET/TUNING </>. Consulte "Sintonización de una emisora preajustada" en la columna de la izquierda.

### 2 Mantenga pulsado PRESET/TUNING (EDIT) durante más de 3 segundos.

"E1" y el indicador "MEMORY" parpadean en el visualizador del panel delantero.

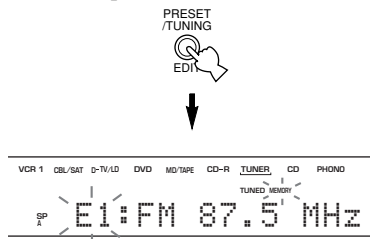

### 3 Sintonice la emisora preajustada "A5" utilizando A/B/C/D/E y PRESET/TUNING </>.

"A5" y el indicador "MEMORY" parpadean en el visualizador del panel delantero.

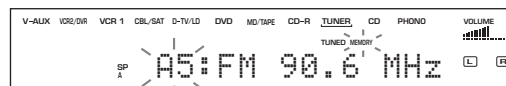

### 4 Pulse de nuevo PRESET/TUNING (EDIT).

Las estaciones almacenadas en las dos asignaciones de preajuste se intercambian.

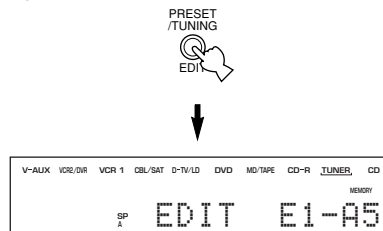

Muestra que el intercambio de las emisoras ha sido completado.

# RECEPCIÓN DE EMISORAS RDS

El RDS (sistema de datos de radio) es un sistema de transmisión de datos que emplea emisoras de FM y que se utiliza en muchos países.

Los datos RDS contienen diversa información, entre la que se encuentra PS (nombre de servicio de programa), PTY (tipo de programa), RT (hora), CT(hora), EON (otras redes realizadas), etc. La función RDS se realiza entre las emisoras de una red.

## Descripción de los datos RDS

Esta unidad puede recibir datos PS, PTY, RT, CT y EON cuando recibe emisoras RDS.

### ■ Modo PS (nombre de servicio de programa):

Se visualiza el nombre de la emisora RDS que está siendo recibida.

### ■ Modo PTY (tipo de programa):

Para clasificar las emisoras RDS hay 15 tipos de programas.

NEWS	Noticias
AFFAIRS	Temas de actualidad
INFO	Información general
SPORT	Deportes
EDUCATE	Educación
DRAMA	Drama
CULTURE	Cultura
SCIENCE	Ciencia
VARIED	Entretenimiento
POP M	Música popular
ROCK M	Rock
M.O.R. M	Música intermedia (fácil de escuchar)
LIGHT M	Clásica ligera
CLASSICS	Clásica seria
OTHER M	Otra música

### ■ Modo RT (texto de radio):

La información acerca del programa (el título de canción, el nombre del cantante, etc.) de la emisora RDS que está siendo recibida se visualiza mediante un máximo de 64 caracteres alfanuméricos, incluyendo el símbolo la diéresis. Si se utilizan otros caracteres para los datos RT, éstos se visualizan subrayados.

### ■ Modo CT (hora):

La hora actual se visualiza y actualiza a cada minuto. Si los datos se interrumpen por accidente, puede que aparezca "CT WAIT".

### ■ EON (otras redes mejoradas):

Consulte la página siguiente.

## Cambio del modo RDS

Para visualizar datos RDS, esta unidad dispone de cuatro modos. Cuando se recibe una emisora RDS, los indicadores PS, PTY, RT y/o CT que corresponden a los servicios de datos RDS ofrecidos por la emisora se encienden en el visualizador del panel delantero. Pulse repetidamente RDS MODE/FREQ para cambiar el modo de visualización entre los datos RDS ofrecidos por la emisora de transmisión en el orden mostrado abajo.

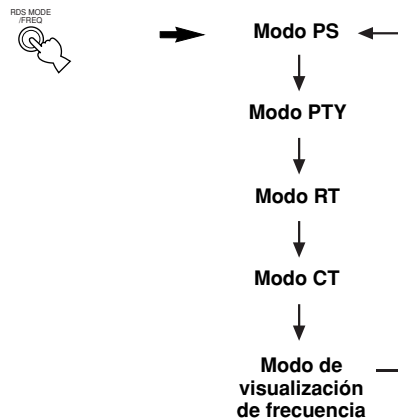

### Notas

- Cuando esté recibándose una emisora RDS, no pulse RDS MODE/FREQ hasta que uno de los indicadores de modo RDS se encienda en el visualizador del panel delantero. Si se pulsa el botón antes de que se enciendan los indicadores del visualizador del panel delantero, el modo no podrá cambiar. Esto se debe a que la unidad no ha recibido aún todos los datos RDS de la emisora.
- Los datos RDS que no son ofrecidos por la emisora no podrán ser seleccionados.
- El servicio de datos RDS no podrá ser utilizado por esta unidad si la señal recibida no es lo suficientemente intensa. En particular, el modo RT requiere la recepción de una gran cantidad de datos, así que es posible que el modo RT no se visualice aunque sí se visualicen otros modos RDS (PS, PTY, etc.).
- Bajo condiciones de mala recepción los datos RDS no podrán recibirse algunas veces. En este caso, pulse TUNING MODE para que el indicador "AUTO" se apague en el visualizador del panel delantero. Aunque el modo de recepción cambia a mono mediante esta operación, cuando usted cambie la visualización al modo RDS, podrán visualizarse datos RDS.
- Si la intensidad de la señal se debilita debido a interferencias externas durante la recepción de una emisora RDS, el servicio de datos RDS tal vez se interrumpa y "...WAIT" aparecerá en el visualizador del panel delantero.

## Función PTY SEEK

Si selecciona el tipo de programa deseado, esta unidad buscará automáticamente todas las emisoras RDS preajustadas que estén emitiendo un programa del tipo requerido.

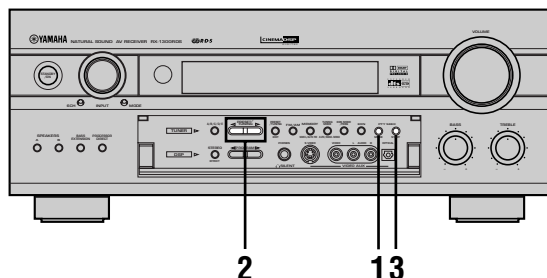

### 1 Pulse PTY SEEK MODE para poner esta unidad en el modo PTY SEEK.

El tipo de programa de la emisora que esté siendo recibida o "NEWS" parpadeará en el visualizador del panel delantero.

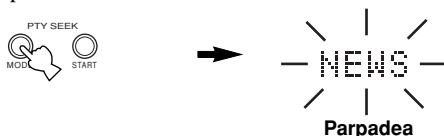

### 2 Pulse PRESET/TUNING </> para seleccionar el tipo de programa deseado.

El tipo de programa deseado aparece en el visualizador del panel delantero.



### 3 Pulse PTY SEEK START para iniciar la búsqueda de todas las emisoras RDS preajustadas.

El tipo de programa seleccionado parpadea y el indicador "PTY HOLD" se enciende en el visualizador del panel delantero mientras la unidad busca las emisoras.



- Si se encuentra una emisora que está emitiendo un programa del tipo requerido, la unidad se detiene en esa emisora.
- Si la emisora llamada no es la deseada, pulse de nuevo PTY SEEK START. Esta unidad empezará a buscar otra emisora que esté emitiendo un programa del mismo tipo.

### ■ Para cancelar esta función

Pulse dos veces PTY SEEK MODE.

## Función EON

Esta función utiliza el servicio de datos EON en la red de emisoras RDS. Si usted selecciona simplemente el tipo de programa deseado (NEWS, INFO, AFFAIRS o SPORT), esta unidad buscará automáticamente todas las emisoras RDS preajustadas que tengan programado emitir un programa del tipo requerido, y cambiará de la emisora que esté siendo recibida a la nueva emisora cuando se inicie la emisión.

### Nota

- Esta función sólo puede utilizarse cuando está siendo recibida una emisora RDS que ofrece el servicio de datos EON. Cuando esté siendo recibida tal emisora, el indicador "EON" se encenderá en el visualizador del panel delantero.

### 1 Asegúrese de que el indicador "EON" se encienda en el visualizador del panel delantero.

Si no se enciende el indicador "EON", sintonice otra emisora RDS para que dicho indicador se encienda.

### 2 Pulse repetidamente EON para seleccionar el tipo de programa deseado (NEWS, INFO, AFFAIRS o SPORT).

El nombre del tipo del programa seleccionado aparece en el visualizador del panel delantero.

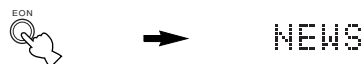

- Si una emisora RDS preajustada, del tipo de programa seleccionado, empieza a emitir, esta unidad cambiará automáticamente del programa que está siendo recibido a ese nuevo programa. (El indicador EON parpadea.)
- Cuando termine la emisión del programa deseado, volverá a sintonizarse la emisora previamente sintonizada (u otro programa de la misma emisora).

### ■ Para cancelar esta función

Pulse repetidamente EON hasta que no se encienda ningún nombre de tipo de programa en el visualizador del panel delantero.

# GRABACIÓN BÁSICA

Los ajustes y otras operaciones de grabación se realizan en los componentes de grabación. Consulte los manuales de instrucciones de esos componentes.

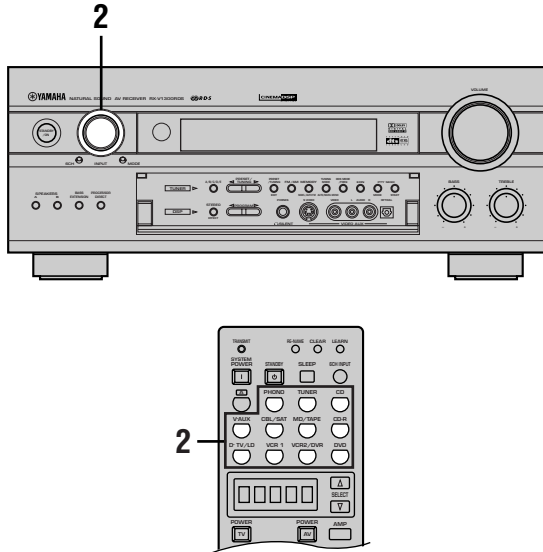

**1** Conecte la alimentación de esta unidad y de todos los componentes conectados.

**2** Seleccione el componente del que quiera grabar.

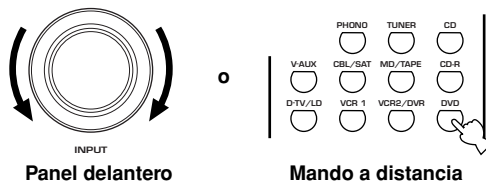

**3** Inicie la reproducción (o seleccione una emisora) en el componente fuente.

**4** Inicie la grabación en el componente de grabación.

## Notas

- Haga una prueba de grabación antes de empezar a grabar realmente.
- Cuando esta unidad se ponga en el modo de espera, usted no podrá grabar entre otros componentes conectados a esta unidad.
- El ajuste de BASS, TREBLE, BASS EXTENSION, VOLUME, "3 L/R BALANCE" en los programas DSP y SET MENU no afectan al material grabado.
- Una fuente conectada a la toma 6CH INPUT de esta unidad no puede ser grabada.
- Las señales de vídeo S y de vídeo compuesto pasan independientemente a través de los circuitos de vídeo de esta unidad. Por lo tanto, cuando grabe o copie señales de vídeo, si su componente de vídeo está conectado para proporcionar solamente una señal de vídeo S (o solamente vídeo compuesto), usted sólo podrá grabar una señal de vídeo S (o sólo vídeo compuesto) en su videograbadora.
- Una fuente de entrada dada no sale en el mismo canal REC OUT. (Por ejemplo, la entrada de señal procedente de VCR 1 IN no sale por VCR 1 OUT.)
- Compruebe las leyes relacionadas con los derechos de autor de su país antes de grabar discos analógicos, CDs, programas de la radio, etc. La grabación de materiales protegidos por derechos de autor puede infringir las leyes de los derechos de autor.

## ■ Consideraciones especiales acerca de la grabación de programas DTS

La señal DTS es un flujo de bits digital. Intentar grabar digitalmente el flujo de bits DTS causará ruidos en la grabación. Por lo tanto, si usted desea utilizar esta unidad para grabar fuentes que tienen señales DTS grabadas en ellas, deberá tener en cuenta las consideraciones y los ajustes siguientes.

Para los LDs, DVDs y CDs codificados con DTS, cuando su reproductor sea compatible con el formato DTS, siga sus instrucciones para hacer un ajuste de forma que la señal analógica pueda salir del reproductor.

## ■ Reproducción/grabación con temporizador

Esta unidad puede realizar la reproducción o la grabación con un temporizador externo (no suministrado). Consulte el manual de instrucciones del componente y del temporizador que vaya a utilizar.

## Notas

- Los datos grabados como, por ejemplo, la fuente de entrada se reflejarán en la reproducción o en la grabación con temporizador.
- Si no desea que salga ningún sonido durante la grabación con un temporizador, baje el volumen.

### Apoyo a la memoria

El circuito de apoyo a la memoria impide que los datos almacenados (fuente de entrada, nivel del volumen, ajustes del menú, etc.) se pierdan aunque esta unidad se ponga en el modo de espera (desconectada de la toma de CA). Sin embargo, si el temporizador se apaga durante más de una semana, los datos almacenados se perderán.

# CARACTERÍSTICAS DEL MANDO A DISTANCIA

El mando a distancia puede controlar otros componentes A/V de YAMAHA y de otros fabricantes, además de esta unidad, por supuesto. Para controlar esos componentes usted tendrá que preparar el menú con los códigos de los fabricantes.

Este mando a distancia dispone también de una sofisticada función de aprendizaje. La función de aprendizaje le permite adquirir funciones de otros mandos a distancia de otros componentes de su sistema (o de aparatos del hogar) equipados con receptor de mando a distancia por infrarrojos. Esta función también le permite reducir el número de mando a distancia en su habitación de entretenimiento.

## Notas

- En cuanto a la distancia de funcionamiento del mando a distancia y a las notas sobre las pilas, consulte las páginas 3 y 7.
- En cuanto al nombre y función de cada parte y botón, consulte las páginas 6 y 7.

## Área de control

### ■ Área de control de esta unidad

El área de control de esta unidad es el área sombreada mostrada abajo. Para utilizar esta unidad, pulse AMP para seleccionar el modo AMP. Asegúrese de que "AMP" se visualice en el visualizador del mando a distancia.

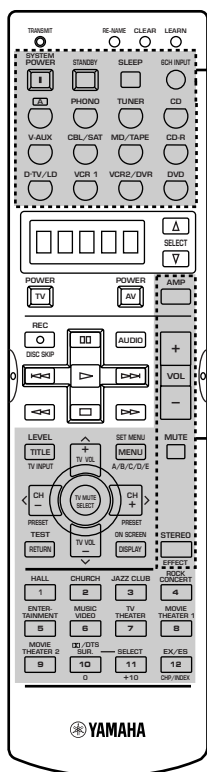

Los botones en el interior de la línea a trazos funcionan en cualquier modo.

### ■ Área de control para cada componente

El área de control de componente es el área sombreada mostrada abajo. Cada componente tiene funciones diferentes para los botones de operaciones del área de control de componente. El componente que haya sido elegido pulsando un botón selector de entrada o SELECT  $\Delta/\nabla$  podrá ser controlado y la ventana de visualización mostrará el nombre correspondiente del componente que vaya a ser utilizado.

El botón  $\Delta$  y los botones selectores de entrada cambian el área de control para cada componente.  
\* El botón  $\Delta$  sirve para controlar otro componente (no necesariamente uno que esté conectado a esta unidad) sin cambiar la fuente de entrada de esta unidad.  
El ajuste de fábrica es para un reproductor LD de YAMAHA.

SELECT  $\Delta/\nabla$  cambia el área de control para otro componente independientemente de la entrada seleccionada por un botón selector de entrada. La ventana de visualización mostrará uno de los siguientes (cuando se pulsa  $\nabla$ , en sentido contrario cuando se pulsa  $\Delta$ )  $\Delta$ , PHONO, TUNER, CD, V-AUX, CBSAT, MD, CD-R, TV-LD, VCR 1, VCR 2, DVD.

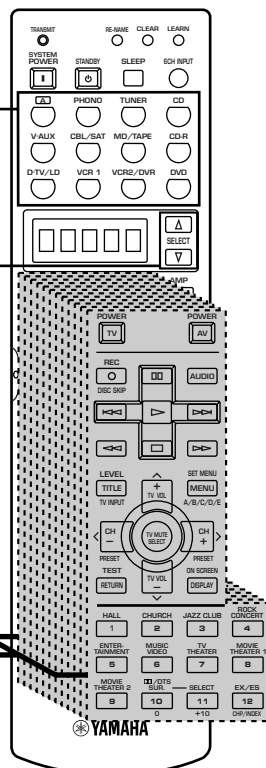

### Área de control de componente

Hay 12 áreas de control de componentes. Usted puede preparar el código del fabricante y programar otras funciones de mando a distancia en cada área. Consulte las páginas 51 a 55.

FUNCIONAMIENTO AVANZADO

Español

## Ajuste del código del fabricante

Usted puede controlar otros componentes ajustando el código del fabricante. En cada área de control de componente se puede preparar un código.

La tabla siguiente muestra los componentes ajustados en fábrica (librería: categoría de componente) y los códigos de fabricante para cada área.

Área de introducción	Categoría del componente (Librería)	Fabricante
A	LD	Yamaha
PHONO	TV	-
TUNER	TUNER	Yamaha
CD	CD	Yamaha
V-AUX	VCR	-
CBL/SAT	CABLE	-
MD/TAPE	MD	Yamaha
CD-R	CD-R	Yamaha
D-TV/LD	TV	-
VCR 1	VCR	-
VCR 2/DVR	VCR	-
DVD	DVD	Yamaha

### Nota

- Tal vez no pueda controlar su componente Yamaha aunque usted ponga inicialmente el código de fabricante de Yamaha indicado en la lista de arriba. En este caso, intente poner otro(s) código(s) de fabricante Yamaha.

**1** Pulse un botón selector de entrada o **AV** para seleccionar el componente que desee preparar.

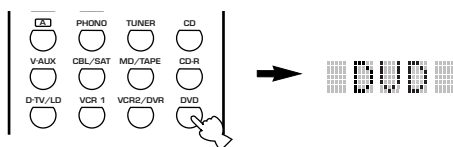

**2** Mantenga pulsado LEARN durante unos 3 segundos utilizando un bolígrafo u otro objeto similar.

“SETUP” y el nombre del componente seleccionado aparecen alternativamente en la ventana de visualización.

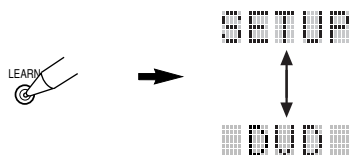

### Notas

- Pulse LEARN durante un mínimo de 3 segundos, de lo contrario, el proceso de aprendizaje empezará.
- Si no pulsa ningún botón antes de que pasen 30 segundos durante el paso 3, el proceso de preparación se cancelará. Si pasa esto, empiece de nuevo desde el paso 2.

**3** Pulse  $\wedge$  /  $\vee$  para seleccionar el nombre del fabricante de su componente.

En la ventana de visualización encontrará por orden alfabético los nombres de los principales fabricantes de productos de audio y vídeo del mundo.

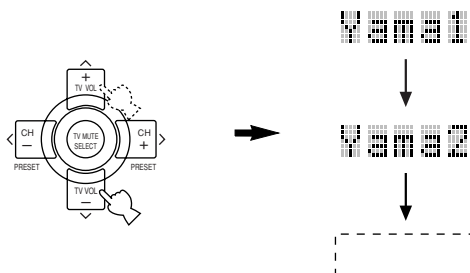

Si desea cambiar una librería (categoría de componente), pulse  $\langle$  /  $\rangle$ . Puede establecer un componente diferente con el nombre del selector de entrada.

Librería: L:DVD, L:LD, L:CD, L:CD-R, L:MD, L:TAP, L:TUN, L:AMP\*, L:TV, L:CAB, L:DBS, L:SAT, L:VCR

(Modelos para EE.UU., Canadá y Australia solamente)

\*L:AMP (AMP Library)

AMP Library tiene 2 códigos: YPC (código para utilizar esta unidad) y ZONE 2.

**4** Pulse uno de los botones sombreados indicados abajo para comprobar si éste funciona para el componente que está siendo preparado.

Si funciona, el ajuste del código del fabricante estará bien hecho. Si el fabricante de su componente tiene más de un código, pruebe con cada uno de ellos hasta encontrar el correcto como se indica en el paso 4.

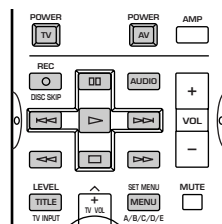

- Si desea preparar de forma continua otro código para otro componente, pulse TV MUTE/SELECT y repita los pasos 1, 3 y 4.

## 5 Pulse de nuevo LEARN para salir del modo de preparación.



### Notas

- El mando a distancia suministrado no almacena todos los códigos de fabricante para los componentes AV disponibles en el comercio (incluyendo los componentes Yamaha). Por lo tanto, es posible que el mando a distancia no sirva para controlar su componente AV. Si no es posible realizar el control con ninguno de los códigos de fabricante, programa el nuevo mando a distancia con la función de aprendizaje (consulte la página 48) o utilice el mando a distancia del componente.
- Si ya ha programado una función de mando a distancia para un botón, la función establecida mediante el aprendizaje tiene prioridad sobre la función establecida por el fabricante.
- Cuando se pulsen botones diferentes de los indicados en cada paso, o cuando se pulse más de un botón a la vez, en la ventana de visualización aparecerá "ERROR".



## Función de aprendizaje

Si usted desea programar funciones que no están incluidas en las operaciones básicas cubiertas por el código del fabricante, o si no se encuentra disponible un código de fabricante, será necesario realizar las operaciones siguientes. El área de programación posible es la misma que un área de control de componente, así que los botones se programan independientemente para cada área de componente fuente.

### Nota

- Este mando a distancia transmite rayos infrarrojos. Si el otro mando a distancia también transmite rayos infrarrojos, este mando a distancia podrá aprender la mayoría de las funciones del otro mando a distancia. Sin embargo, usted no podrá programar algunas señales especiales o transmisiones sumamente largas. (Consulte el manual de instrucciones del otro mando a distancia.)

## Programación de una función de mando a distancia nueva

**1** Pulse un botón selector de entrada o **A** para seleccionar un componente fuente.

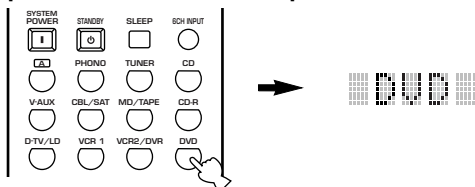

**2** Sobre una superficie plana, ponga este mando a distancia y el otro mando a distancia a una distancia de entre 1 y 4 cm de forma que sus transmisores de infrarrojos se apunten entre sí.

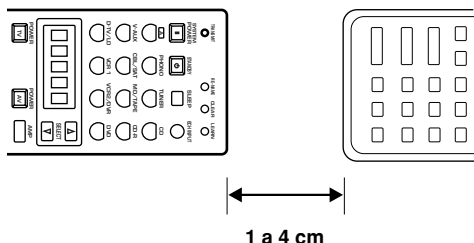

**3** Pulse LEARN utilizando un bolígrafo o un objeto similar.

No mantenga pulsado LEARN durante más de tres segundos. De lo contrario, esta unidad entrará en el modo de ajuste del código del fabricante.

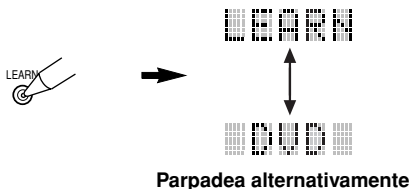

### Notas

- Complete cada uno de los pasos siguientes en 30 segundos. En caso contrario, el modo de aprendizaje se cancelará automáticamente. Si pasa esto, pulse de nuevo LEARN.
- No mantenga pulsado LEARN durante más de 3 segundos. De lo contrario, el aparato entrará en el modo de ajuste del código de fabricante.

**4** Pulse el botón para el que desea programar la función nueva.

Se visualiza "LEARN".

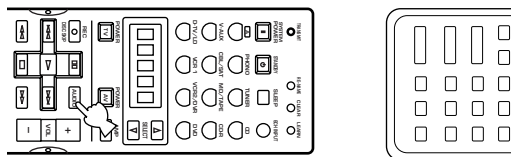

**5** Mantenga pulsado el botón del otro mando a distancia que tiene la función que usted desea programar en este mando a distancia hasta que aparezca "OK" en la ventana de visualización.

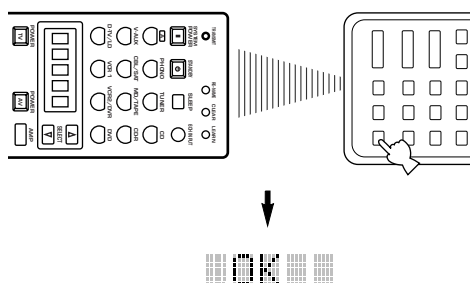

### Notas

- Cuando la programación no se ha realizado correctamente aparece "NG" en la ventana de visualización. En este caso, empiece de nuevo desde el paso 4.
- Este mando a distancia puede aprender aproximadamente 120 funciones. Sin embargo, dependiendo de las señales aprendidas, es posible que aparezca "FULL" en la ventana de visualización mucho antes de que se aprendan 120 funciones. En este caso, borre las funciones programadas que no necesite para poder seguir aprendiendo funciones en el mando a distancia.

**6** Repita los pasos 4 y 5 para programar más funciones.

**7** Pulse de nuevo LEARN para abandonar el modo de aprendizaje.



### Notas

- Tal vez no sea posible aprender en los casos siguientes:
  - cuando las pilas del mando a distancia del mando a distancia para esta unidad o para otro componente estén agotadas
  - cuando la distancia entre los dos mandos a distancia sea muy grande o muy pequeña
  - cuando la ventana emisora de infrarrojos del mando a distancia no esté apuntando con el ángulo apropiado
  - cuando el mando a distancia esté expuesto a la luz solar directa
  - cuando la función que vaya a ser programada sea continua o fuera de lo común
- Cuando se pulsen botones diferentes de los indicados en cada paso, en la ventana de visualización aparecerá "ERROR".

## ■ Cancelación de una función nueva del mando a distancia

Usted puede cancelar la función aprendida en cierto botón programable en cada área.

- 1 Pulse un botón selector de entrada o  para seleccionar el componente fuente del que quiera cancelar la función programada.** El nombre del componente seleccionado aparece en la ventana de visualización.

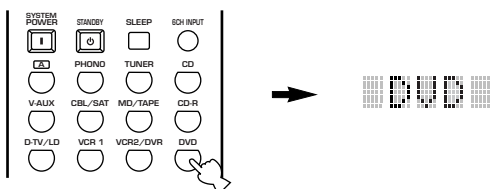

- 2 Pulse LEARN utilizando un bolígrafo u otro objeto similar.**

“LEARN” y el nombre del componente seleccionado aparecen alternativamente en la ventana de visualización.

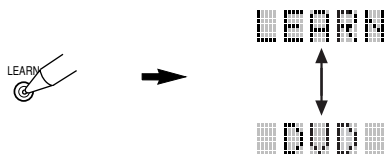

### Nota

- Complete cada uno de los pasos siguientes en 30 segundos. En caso contrario, el modo de cancelación se cancelará automáticamente. Si pasa esto, pulse de nuevo LEARN.

- 3 Pulse el botón que desee cancelar durante unos 3 segundos y pulse CLEAR utilizando un bolígrafo u otro objeto similar.**

“C:OK” aparece en la ventana de visualización.

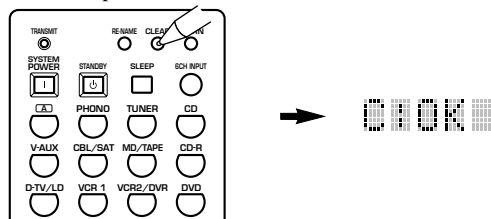

### Nota

- Si aparece “NG” en el visualizador, la cancelación no se habrá hecho correctamente. Mantenga pulsado de nuevo CLEAR y luego pulse el botón para cancelar la función que tiene programada.



- Si desea continuar cancelando otro botón, mantenga pulsado CLEAR y luego pulse el botón cuya función desea cancelar.

- 4 Pulse de nuevo LEARN para abandonar el modo de aprendizaje.**



### Nota

- Cuando se pulsen botones diferentes de los indicados en cada paso, en la ventana de visualización aparecerá “ERROR”.

## Cambio del nombre de la fuente en la ventana de visualización

Usted puede cambiar el nombre que aparece en la venta de visualización del mando a distancia si quiere utilizar un nombre diferente del nombre del botón selector de entrada original. Esto resulta útil cuando se establece un componente diferente en el botón selector de entrada.

- 1 Pulse un botón selector de entrada o  para seleccionar el componente fuente al que desea dar un nuevo nombre.** El nombre del componente seleccionado aparece en la ventana de visualización.

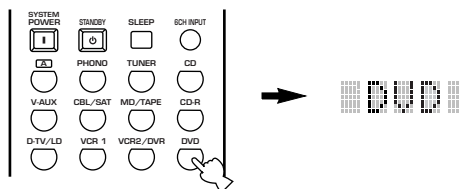

- 2 Pulse RE-NAME utilizando un bolígrafo u otro objeto similar.**



- 3 Pulse  $\wedge$  /  $\vee$  para seleccionar e introducir un carácter.**

Al pulsar  $\vee$  los caracteres cambian en el orden siguiente: A a Z, a a z, 0 a 9, espacio, - (guión) y / (barra). (Al pulsar  $\wedge$ , el orden del cambio se invierte.)

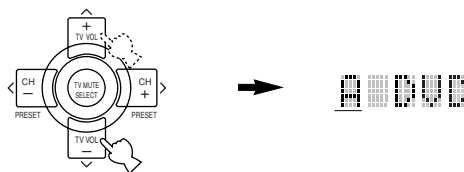

- 4 Pulse  $\langle$  /  $\rangle$  para mover el cursor a la siguiente posición.**

Repita los pasos 3 y 4 hasta completar el nuevo nombre.

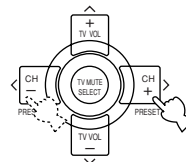

- Si desea dar nuevos nombres de forma continua a otros componentes fuente, pulse TV MUTE/SELECT y repita los pasos 1, 3 y 4.

- 5 Pulse de nuevo RE-NAME para abandonar el modo de dar nuevos nombres.**



### Nota

- Cuando se pulsen botones diferentes de los indicados en cada paso, o cuando se pulse más de un botón a la vez, en la ventana de visualización aparecerá “ERROR”.

## Cancelación de funciones aprendidas, nombres de fuentes nuevos y códigos de fabricantes establecidos

Podrá cancelar funciones aprendidas, nombres de fuentes nuevos y códigos de fabricante establecidos. También puede volver a poner el mando a distancia en los ajustes de fábrica.

### 1 Pulse CLEAR utilizando un bolígrafo u otro objeto similar.



**Nota**

- Si no pulsa ningún botón antes de que pasen 30 segundos durante los pasos 2 y 3, el proceso de cancelación se cancelará. Si pasa esto, empiece de nuevo desde el paso 1.

### 2 Pulse $\wedge$ / $\vee$ para seleccionar el modo de cancelación.

Los modos se muestran en la ventana de visualización en el orden siguiente:

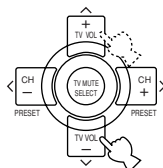

### 3 Vuelva a pulsar CLEAR y manténgalo pulsado durante 3 segundos. "C:OK" aparece en la ventana de visualización.

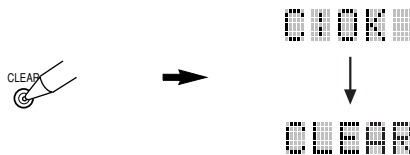

**Nota**

- "C:NG" aparece en la ventana de visualización si falla la operación. En este caso empiece de nuevo desde el paso 2.

### 4 Pulse CLEAR para salir del modo de cancelación.



**Nota**

- Cuando se pulsen botones diferentes de los indicados en cada paso, o cuando se pulse más de un botón a la vez, en la ventana de visualización aparecerá "ERROR".

## Área de control de cada componente

Los botones del funcionamiento general se muestran para cada una de las áreas. Algunos de ellos puede que no funcionen dependiendo del componente que usted tenga. Después de ajustar el código del fabricante, pulse un botón selector de entrada o **AV**, o **SELECT**  $\Delta$  /  $\nabla$ , para seleccionar un componente que quiera controlar.

### ■ Para controlar un reproductor DVD (área DVD)

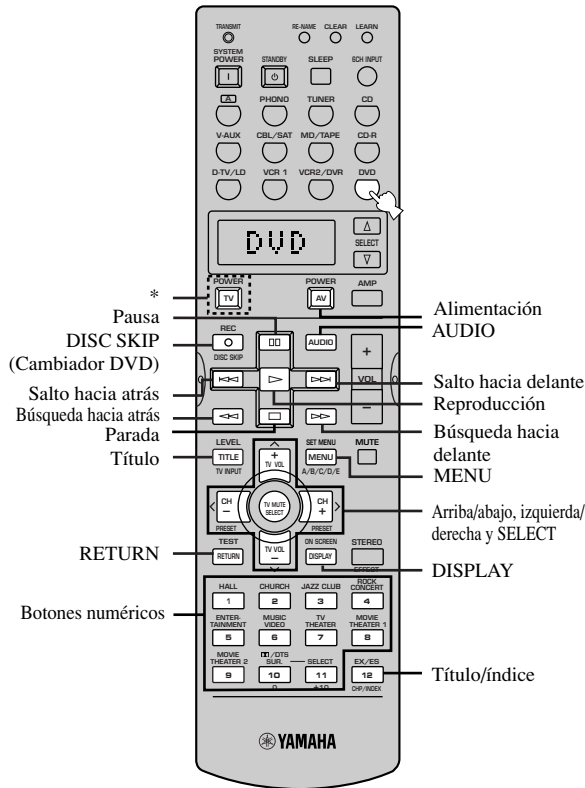

### ■ Para controlar una videograbadora (áreas VCR 1 y VCR 2/DVR)

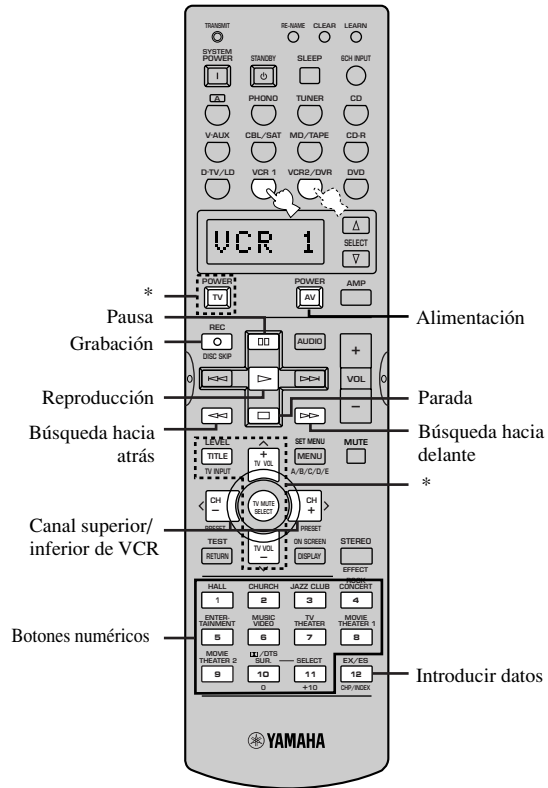

\* TV POWER funciona para encender y apagar su televisor sin conmutar la entrada si el código del fabricante se ajusta en D-TV/LD o PHONO. Cuando el código del fabricante para su televisor esté puesto en el área D-TV/LD y en el área PHONO, tendrá prioridad la señal del área D-TV/LD.

\* TV POWER, TV INPUT, TV VOL +/- y TV MUTE funcionan para controlar su televisor sin conmutar la entrada si el código del fabricante se ajusta en D-TV/LD o PHONO. Cuando el código del fabricante para su televisor esté puesto en el área D-TV/LD y en el área PHONO, tendrá prioridad la señal del área D-TV/LD.

FUNCIONAMIENTO AVANZADO

Español

■ Control de un televisor/televisor digital (área D-TV/LD) o TV por cable/TV por satélite (área CBL/SAT)

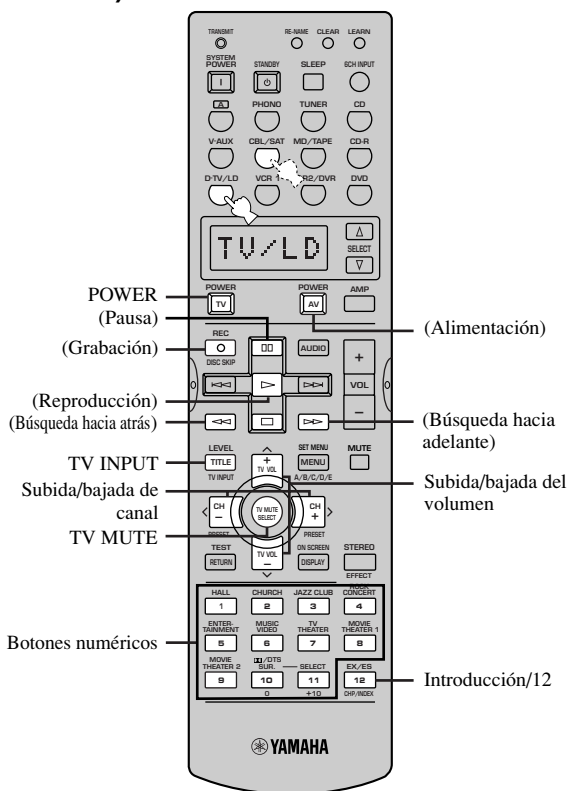

■ Control de un reproductor LD (área D-TV/LD)

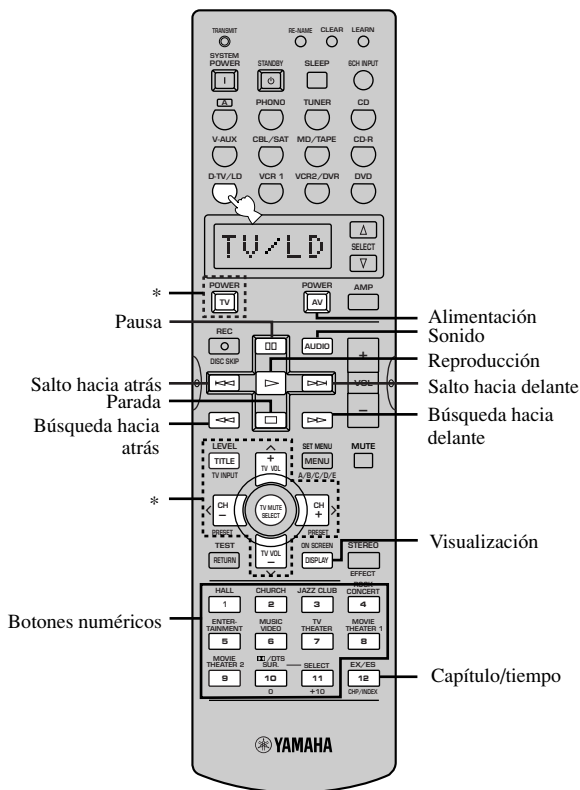

Los botones indicados entre paréntesis arriba (AV POWER, REC, □, ▷, ◀◀/▶▶, □) funcionan para controlar su videograbadora sin conmutar la entrada a VCR 1 si el código del fabricante está ajustado en VCR 1.

Ajuste el código del fabricante para su reproductor LD siguiendo el procedimiento de ajuste descrito en la página 46 porque TV es el ajuste de fábrica para este botón selector de entrada.

\* TV POWER, TV INPUT, TV CH +/-, TV VOL +/- y TV MUTE funcionan para controlar su televisor sin conmutar la entrada si el código del fabricante se ajusta en PHONO.

■ Control de un reproductor CD (área CD)

■ Control de una grabadora CD (área CD-R) o grabadora MD (área MD/TAPE)

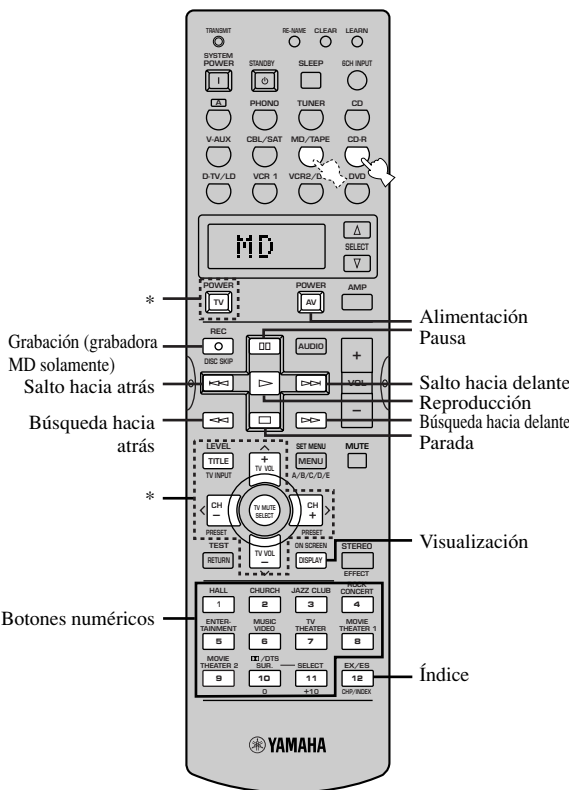
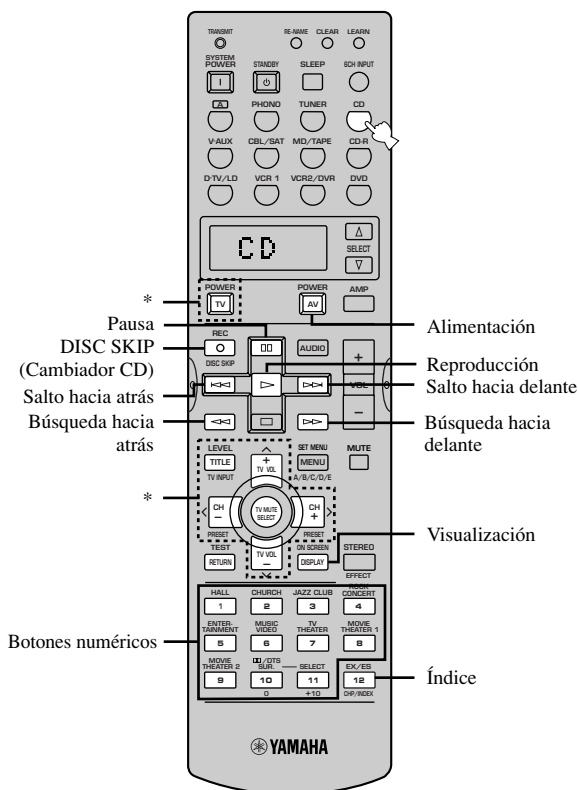

\* TV POWER, TV INPUT, TV CH +/-, TV VOL +/- y TV MUTE funcionan para controlar su televisor sin conmutar la entrada si el código del fabricante se ajusta en D-TV/LD o PHONO. Cuando el código del fabricante para su televisor esté puesto en el área D-TV/LD y en el área PHONO, tendrá prioridad la señal del área D-TV/LD.

\* TV POWER, TV INPUT, TV CH +/-, TV VOL +/- y TV MUTE funcionan para controlar su televisor sin conmutar la entrada si el código del fabricante se ajusta en D-TV/LD o PHONO. Cuando el código del fabricante para su televisor esté puesto en el área D-TV/LD y en el área PHONO, tendrá prioridad la señal del área D-TV/LD.

FUNCIONAMIENTO AVANZADO

Español

■ Control de una platina de casete (área MD/TAPE)

■ Control de un sintonizador (área TUNER)

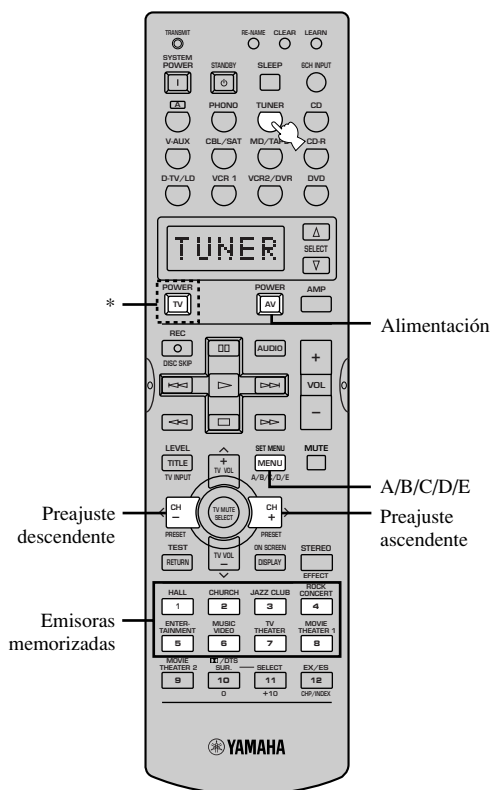
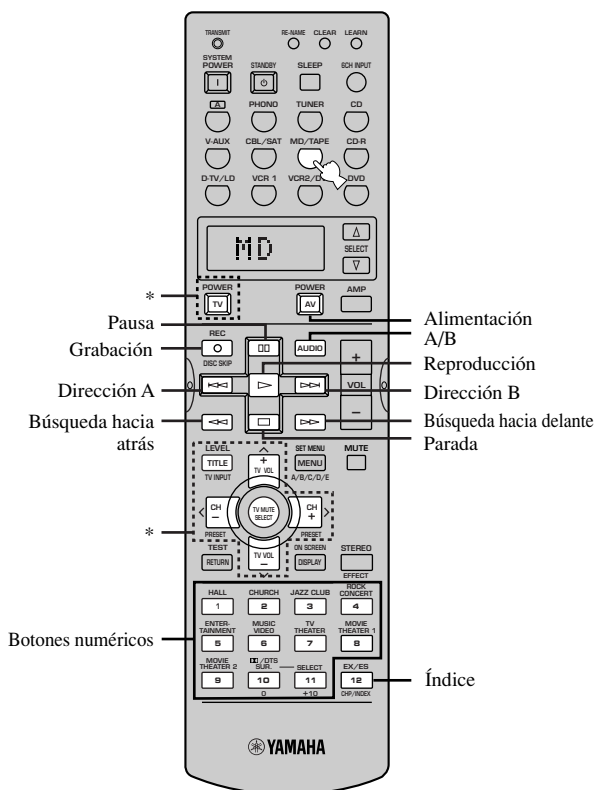

\* TV POWER, TV INPUT, TV CH +/-, TV VOL +/- y TV MUTE funcionan para controlar su televisor sin conmutar la entrada si el código del fabricante se ajusta en D-TV/LD o PHONO. Cuando el código del fabricante para su televisor esté puesto en el área D-TV/LD y en el área PHONO, tendrá prioridad la señal del área D-TV/LD.

\* TV POWER funciona para encender y apagar su televisor sin conmutar la entrada si el código del fabricante se ajusta en D-TV/LD o PHONO. Cuando el código del fabricante para su televisor esté puesto en el área D-TV/LD y en el área PHONO, tendrá prioridad la señal del área D-TV/LD.

## ■ Operating the component set in

**A**

Este botón no es un botón selector de entrada, sirve para poder controlar un componente extra (no conectado necesariamente a esta unidad) empleando el mando a distancia de esta unidad sin cambiar la fuente de entrada de la misma. El área blanca mostrada abajo se puede utilizar para el componente ajustado en **A**, y la función para cada botón cambia dependiendo del componente.

El reproductor LD de YAMAHA ha sido ajustado en **A** en la fábrica. Sin embargo, si usted desea utilizar otro componente, ajuste el código del fabricante para el componente deseado en el botón **A** siguiendo el procedimiento de ajuste de códigos de fabricantes descrito en la página 46.

TV POWER funciona para encender y apagar su televisor sin conmutar la entrada si el código del fabricante se ajusta en D-TV/LD o PHONO. Cuando el código del fabricante para su televisor esté puesto en el área D-TV/LD y en el área PHONO, tendrá prioridad la señal del área D-TV/LD.

Las funciones de estos botones en el área de control de componente son diferentes para el componente que usted ajuste en **A**.

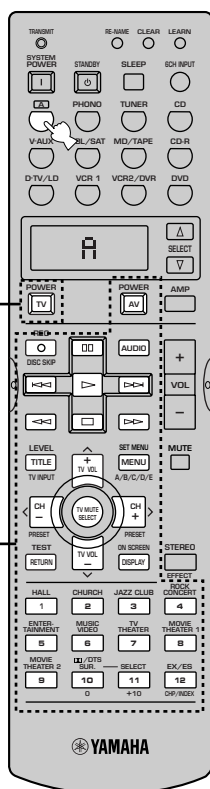

FUNCIONAMIENTO AVANZADO

Español



# SET MENU (MENÚ DE AJUSTE)

El SET MENU consiste en 15 elementos, incluyendo el ajuste del modo de los altavoces y las funciones de inicialización de los parámetros y del ecualizador gráfico para el canal central. Elija el elemento apropiado y ajuste o seleccione los valores según sea necesario.



- Usted puede ajustar los elementos en el SET MENU mientras reproduce una fuente.
- Le recomendamos ajustar los elementos en SET MENU mientras utiliza un monitor de vídeo. Resulta más fácil ver el monitor de vídeo que el visualizador del panel delantero de esta unidad mientras se ajustan los elementos.

## Nota

- La indicación en el visualizador del panel delantero es la abreviatura de OSD.

## 1 SPEAKER SET

1A CENTER SP

1B MAIN SP

1C REAR L/R SP

1D REAR CT SP

1E LFE/BASS OUT

1F MAIN LEVEL

1G SP B SET

## 2 LOW FRQ TEST

## 3 L/R BALANCE

## 4 HP TONE CTRL

## 5 CENTER GEQ

## 6 INPUT RENAME

## 7 I/O ASSIGNMENT

7A CMPNT-V INPUT

7B OPTICAL OUT

7C OPTICAL IN

7D COAXIAL IN

## 8 INPUT MODE

## 9 PARAM. INI

## 10 LFE LEVEL

## 11 D-RANGE

## 12 SP DELAY

## 13 DISPLAY SET

## 14 MEMORY GUARD

## 15 6CH INPUT SET

## Ajuste de los elementos en el SET MENU

El ajuste deberá realizarse con el mando a distancia. Los procedimientos de ajuste se explican utilizando SET MENU 2 LOW FRQ TEST como un ejemplo.

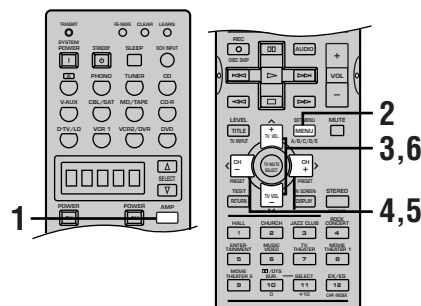

### 1 Pulse AMP para seleccionar el modo AMP.

AMP aparece en la ventana de visualización del mando a distancia.



### 2 Pulse SET MENU para entrar en el SET MENU.

SET MENU



```

SET MENU 1/4
→ 1 SPEAKER SET
  2 LOW FRQ TEST
  3 L/R BALANCE
  4 HP TONE CTRL
  ▲/▼ : UP/Down
  -/+ : Enter
    
```

### 3 Pulse repetidamente ^/∨ para seleccionar el elemento (1 a 15) que desee ajustar.

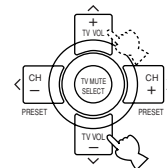

```

SET MENU 1/4
→ 1 SPEAKER SET
  2 LOW FRQ TEST
  3 L/R BALANCE
  4 HP TONE CTRL
  ▲/▼ : UP/Down
  -/+ : Enter
    
```



- Pulsando repetidamente SET MENU, usted puede seleccionar elementos en el mismo orden que si pulsa ∨.

## Nota

- Si se pulsa ^ cuando está seleccionado SET MENU 1, y si se pulsa ∨ cuando está seleccionado SET MENU 15, SET MENU se cerrará. Pulse SET MENU para abrir de nuevo SET MENU.

- 4** Pulse una vez </> para entrar en el modo de preparación del elemento seleccionado. El último ajuste realizado aparecerá en el monitor de vídeo o en el visualizador del panel delantero.

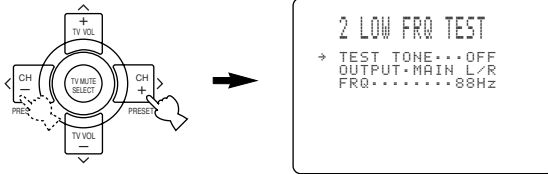

Dependiendo del elemento, pulse ^/v para seleccionar una elemento secundario.

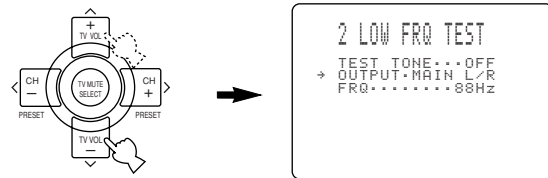

- 5** Pulse repetidamente </> para cambiar el ajuste del elemento.

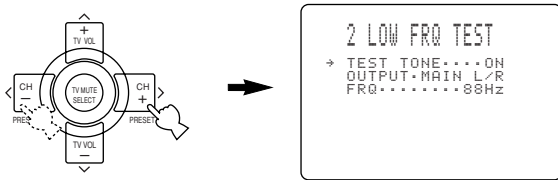

- 6** Pulse repetidamente ^/v hasta que desaparezca el menú o pulse simplemente uno de los botones de grupo de programas DSP para salir del SET MENU.

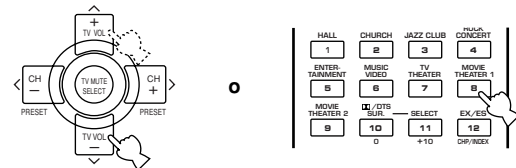

**Apoyo a la memoria**

El circuito de apoyo a la memoria impide que se pierdan los datos almacenados aunque esta unidad se ponga en el modo de espera. Sin embargo, si el cable de la alimentación se desconecta de la toma de CA, o la alimentación se interrumpe durante más de una semana, los datos almacenados se perderán. En este caso, ajuste de nuevo los elementos.

**1 SPEAKER SET (ajustes para los modos de altavoces)**

Utilice esta función para seleccionar los modos de salida apropiados para su configuración de altavoces.

**Notas**

- Cuando se introduzcan señales digitales con frecuencia de muestreo de 96-kHz en esta unidad, será posible hacer ajustes de nivel en los elementos 1B, 1E y 1F, pero los elementos 1A, 1C y 1D no se verán afectados.
- Cuando se seleccione 6CH INPUT como fuente de entrada, los ajustes de nivel en los elementos 1A a 1E no se verán afectados.



- Seleccione SML si el diámetro del altavoz de graves es inferior a 16 cm. Si es superior a 16 cm, seleccione LRG.

**1A CENTER SP (modo de altavoz central)**

Añadiendo un altavoz central a su configuración de altavoces, esta unidad puede proporcionar una buena localización del diálogo para muchos oyentes, y una excelente sincronización del sonido y las imágenes. Dependiendo de cómo usted ajuste este elemento, la OSD mostrará un altavoz central grande o pequeño, o no mostrará altavoz.

Elección: LRG (grande), SML (pequeño), NONE  
Ajuste inicial: LRG

**LRG**

Seleccione esto si tiene un altavoz central grande. Toda la gama de señales del canal central se dirigirá al altavoz central.

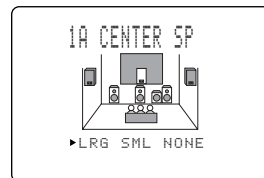

**SML**

Seleccione esto si tiene un altavoz pequeño. Las señales de baja frecuencia (90 Hz y menos) del canal central se dirigen a los altavoces seleccionados con "1E LFE/BASS OUT".



**NONE**

Seleccione esto si no tiene un altavoz central. Todas las señales del altavoz central se dirigen a los altavoces principales derecho e izquierdo.



## ■ 1B MAIN SP (modo de altavoz principal)

La OSD muestra los altavoces principales grande o pequeño dependiendo de cómo ajuste usted este elemento.

Elección: LARGE, SMALL

Ajuste inicial: LARGE

### LARGE

Seleccione esto si tiene altavoces principales grandes. Toda la gama de señales de los canales principales derecho e izquierdo se dirige a los altavoces principales derecho e izquierdo.

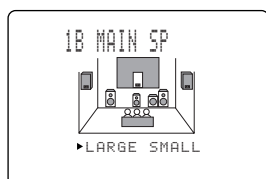

### SMALL

Seleccione esto si usted tiene altavoces principales pequeños. Las señales de baja frecuencia (90 Hz y menos) del canal principal se dirigen a los altavoces seleccionados con "1E LFE/BASS OUT".



### Nota

- Cuando seleccione MAIN para "1E LFE/BASS OUT", las señales de baja frecuencia (90 Hz y menos) del canal principal se dirigen a los altavoces principales aunque usted seleccione SMALL para el modo de altavoces principales.

## ■ 1C REAR L/R SP (modo de altavoces traseros)

La OSD muestra altavoces grandes o pequeños, o no muestra altavoces, dependiendo de cómo ajuste usted este elemento.

Elección: LRG (grande), SML (pequeño), NONE

Ajuste inicial: LRG

### LRG

Seleccione esto si usted tiene altavoces traseros derecho e izquierdo grandes o si tiene conectado un altavoz de subgraves trasero a los altavoces traseros. Toda la gama de señales de los canales traseros se dirigirá a los altavoces traseros derecho e izquierdo.



### SML

Seleccione esto si usted tiene altavoces traseros derecho e izquierdo pequeños. Las señales de baja frecuencia (90 Hz o menos) de los canales traseros se dirigen a los altavoces seleccionados con "1E LFE/BASS OUT".



### NONE

Seleccione esto si no tiene altavoces traseros.



### Nota

- Si "1C REAR L/R SP" se pone en NONE, "1D REAR CT SP" se omitirá.



- Esta unidad se pone en el modo Virtual CINEMA DSP seleccionando NONE para "1C REAR L/R SP" (consulte la página 31).

### ■ 1D REAR CT SP (modo de altavoz trasero central)

Añadiendo un altavoz trasero central a su configuración de altavoces, esta unidad puede proporcionar unas transiciones de la parte delantera a la trasera más reales. El ajuste inicial es "LRG".

**Nota**

- Si "1C REAR L/R SP" se pone en NONE, "1D REAR CT SP" se omitirá.

Elección: LRG (grande), SML (pequeño), NONE  
Ajuste inicial: LRG

**LRG**

Seleccione esto si usted tiene un altavoz trasero central grande. Toda la gama de señales del canal trasero central se dirigirá al altavoz trasero central.



**SML**

Seleccione esto si usted tiene un altavoz trasero central pequeño. Las señales de baja frecuencia (90 Hz o menos) del canal trasero central se dirigen a los altavoces seleccionados con "1E LFE/BASS OUT".



**NONE**

Seleccione esto si no tiene un altavoz trasero central. Todas las señales del canal trasero central se dirigen a los altavoces traseros derecho e izquierdo.



### ■ 1E LFE/BASS OUT (modo de salida de graves)

Las señales LFE pueden llevar efectos de baja frecuencia cuando esta unidad descodifica una señal Dolby Digital o DTS. Las señales de baja frecuencia son aquellas de 90 Hz o menos. Las señales de baja frecuencia se dirigen a los altavoces principales derecho e izquierdo, y al altavoz de subgraves (éste se puede utilizar para la reproducción estéreo y la reproducción de programas DSP).

Elección: SWFR (altavoz de subgraves), MAIN, BOTH  
Ajuste inicial: BOTH

**SWFR**

Seleccione esto si utiliza un altavoz de subgraves. Las señales LFE se dirigen al altavoz de subgraves.

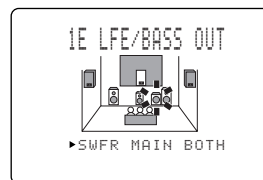

**MAIN**

Seleccione esto si no selecciona un altavoz de subgraves. Las señales LFE se dirigen a los altavoces principales.

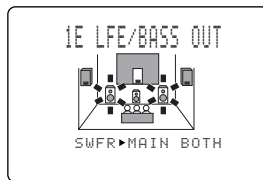

**BOTH**

Seleccione esto si utiliza un altavoz de subgraves y desea mezclar las señales de baja frecuencia de los canales principales con las señales LFE. Las señales LFE para los altavoces principales L/R salen por estos altavoces y por el altavoz de subgraves.

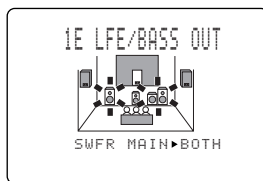

**Nota**

- Las señales de baja frecuencia (90 Hz y menos) procedentes de todos los canales, principales, central, trasero central y traseros, se dirigen al canal LFE cuando usted selecciona el ajuste de altavoces pequeños en los elementos 1A, 1B, 1C y 1D.

### 1F MAIN LEVEL (modo de nivel principal)

Cambie este ajuste si no puede hacer coincidir el nivel de salida de los altavoces central, traseros (L/R) y trasero central con los altavoces principales debido al rendimiento de alta eficiencia inusual de los altavoces delanteros.

Elección: Normal, -10 dB

Ajuste inicial: Normal

#### Normal

Seleccione esto si no puede hacer coincidir el nivel de salida de sus altavoces de efectos con el de sus altavoces principales cuando se utiliza el tono de prueba.

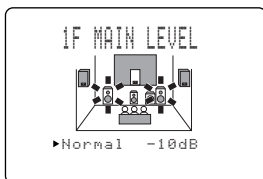

#### -10 dB

Seleccione esto si no puede hacer coincidir el nivel de salida de sus altavoces de efectos con el de sus altavoces principales cuando se utiliza el tono de prueba.

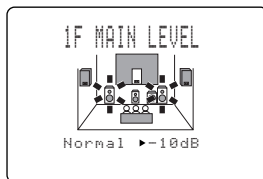

### 1G SP B SET (Juego de altavoces B)

Utilice esta función para seleccionar la ubicación de los altavoces principales que van a ser conectados a los terminales SPEAKERS B.

Elección: MAIN, ZONE B

Ajuste inicial: MAIN

#### MAIN

Seleccione esto para activar/desactivar SPEAKERS A y B cuando los altavoces conectados a los terminales SPEAKERS B se coloquen en la habitación principal.

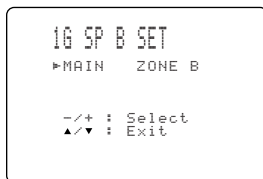

### ZONE B

Seleccione esto si los altavoces conectados a los terminales SPEAKERS B van a colocarse en una segunda habitación. Si SPEAKERS A se apaga y SPEAKERS B se enciende, todos los altavoces de efectos de la habitación principal se silenciarán y el sonido sólo saldrá por SPEAKERS B. Cuando se seleccione un programa DSP, esta unidad entrará automáticamente en el modo CINEMA DSP virtual. Si los auriculares se conectan a la toma PHONES de esta unidad en el modo CINEMA DSP virtual, esta unidad entrará en el modo SILENT CINEMA DSP, y el sonido saldrá por los auriculares y SPEAKERS B.

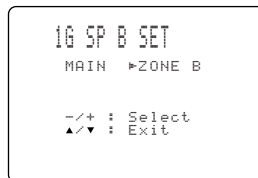

## 2 LOW FRQ TEST

Utilice esto para ajustar el nivel de la salida del altavoz de subgraves de forma que concuerde con el de los demás altavoces de su configuración. Cambie el ajuste con el mando a distancia mientras está sentado en la posición de escucha.

**1** Pulse </> para poner "TEST TONE" en ON, y ajuste el volumen con VOL +/- para poder oír el tono.

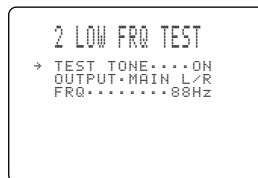

#### Notas

- No suba excesivamente el volumen.
- Si no oye el tono de prueba, baje el volumen, ponga esta unidad en el modo de espera y asegúrese de que todas las conexiones necesarias estén bien hechas.

**2** Pulse √ para ir a "OUTPUT" y pulse </> para seleccionar el altavoz que desea comparar con el altavoz de subgraves.

Si se selecciona SWFR, el tono de prueba por encima de 90 Hz no saldrá por el altavoz de subgraves. El tono de prueba no saldrá necesariamente por los altavoces seleccionados. El modo de salida del tono de prueba depende de los ajustes de "1 SPEAKER SET" en el SET MENU.

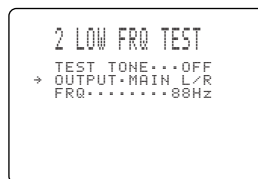

- 3** Pulse  $\vee$  para ir a "FRQ" y pulse  $\langle / \rangle$  para seleccionar la frecuencia que desee utilizar.

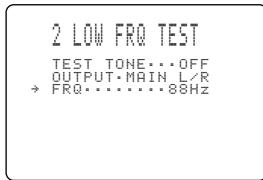

- 4** Ajuste el volumen del altavoz de subgraves con los controles del altavoz de subgraves de forma que coincida con el del altavoz con el que lo está comparando.

**■ Acerca del tono de prueba**

El tono de prueba se produce mediante el generador de tonos. Además del ruido de banda ancha, el generador de tonos produce un ruido de banda estrecha centrado en una frecuencia específica mediante el filtro pasabanda. Usted puede cambiar esta frecuencia central de 35 Hz a 250 Hz en pasos de un sexto de octava. Puede utilizar el tono de prueba no sólo para ajustar el nivel del altavoz de subgraves, sino también para comprobar las características de baja frecuencia de su sala de escucha. A los sonidos de baja frecuencia les afecta especialmente la posición del oyente, la ubicación de los altavoces, la polaridad del altavoz de subgraves y otras condiciones.

Generador digital  
(se produce ruido de banda ancha)

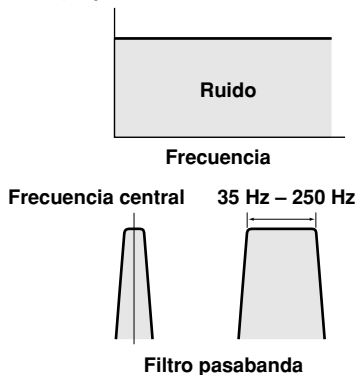

**3 L/R BALANCE (equilibrio de los altavoces principales derecho e izquierdo)**

Utilice esta función para ajustar el equilibrio del nivel de la salida procedente de los altavoces principales derecho e izquierdo.

Gama de control: 10 pasos para L/R  
Ajuste inicial: 0 dB para L/R

Pulse  $\rangle$  para disminuir el nivel de la salida para el altavoz principal izquierdo. Pulse  $\langle$  para disminuir el nivel de la salida para el altavoz principal derecho.

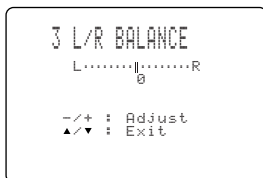

**4 HP TONE CTRL (control de tono de los auriculares)**

Utilice esta función para ajustar el nivel de los graves y los agudos cuando usted utiliza auriculares.

Gama de control (dB): -6 a +3 para BASS (graves) y TRBL (agudos)

Ajuste inicial: 0 dB para BASS (graves) y TRBL (agudos)



**5 CENTER GEQ (ecualizador gráfico para canal central)**

Utilice esta función para ajustar el ecualizador gráfico de 5 bandas incorporado de forma que la calidad tonal del altavoz central concuerde con la de los altavoces principales derecho e izquierdo. Usted puede seleccionar frecuencias de 100 Hz, 300 Hz, 1 kHz, 3 kHz o 10 kHz.

Gama de control (dB): -6 a +6

Ajuste inicial: 0 dB para 5 bandas

- 1** Pulse  $\vee$  para seleccionar una frecuencia más alta y  $\wedge$  para seleccionar una frecuencia más baja.

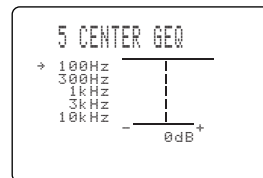

- 2** Pulse  $\langle / \rangle$  para ajustar el nivel de esa frecuencia.

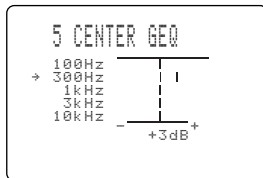

- Usted puede comprobar el sonido del altavoz central mientras ajusta este elemento utilizando el tono de prueba. Pulse TEST antes de empezar el procedimiento anterior. "TEST DOLBY SUR." aparece en el monitor de vídeo y el tono de prueba empieza a alternar entre los altavoces. Una vez iniciado este procedimiento, el tono de prueba permanece en el altavoz central y usted puede oír cómo cambia el sonido según ajusta varios niveles de frecuencias. Para detener el tono de prueba, pulse TEST (consulte las páginas 24 y 25).

FUNCIONAMIENTO  
AVANZADO

Español

## 6 INPUT RENAME

Utilice esta función para cambiar el nombre de la entrada que aparece en la OSD del visualizador del panel delantero.

- 1** Pulse un botón selector de entrada (o utilice INPUT) para seleccionar la entrada cuyo nombre quiera cambiar.

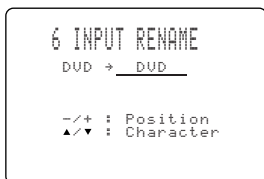

- 2** Pulse AMP para seleccionar el modo AMP.



- 3** Pulse </> para poner la marca \_ (subrayado) debajo del espacio del carácter que desea editar.

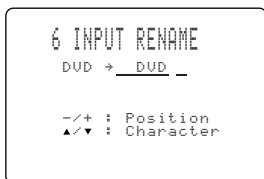

- 4** Pulse ^/ v para seleccionar el carácter que desea utilizar y </> para pasar al siguiente.

- Pulse v para cambiar el carácter en el orden indicado a continuación, o pulse ^ para cambiar en orden inverso.  
A a Z, un espacio, 0 a 9, un espacio, a a z, un espacio, #, \*, +, etc.
- Siga el procedimiento siguiente para cambiar el nombre de otras entradas.

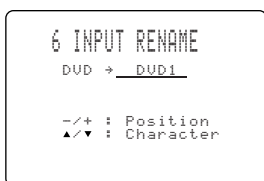

### Nota

- Para cambiar el nombre de las entradas puede utilizar un máximo de 8 caracteres.

- 5** Pulse repetidamente > para salir de INPUT RENAME.

## 7 I/O ASSIGNMENT

Es posible asignar tomas según el componente que va a ser utilizado si los ajustes (nombres de componentes para tomas) de la toma de entrada COMPONENT VIDEO o de la toma DIGITAL INPUT/OUTPUT de esta unidad son diferentes de los de ese componente. Esto hace posible cambiar la asignación de las tomas y conectar eficazmente más componentes.

Una vez hecha la asignación, usted podrá seleccionar ese componente con INPUT (o con los botones selectores de entrada del mando a distancia).

### 7A CMPNT-V INPUT para tomas COMPONENT VIDEO INPUT [A] y [B]

- Elección:
- [A] DVD, V-AUX, VCR 2/DVR, VCR 1, CBL/SAT, D-TV/LD
  - [B] CBL/SAT, D-TV/LD, DVD, V-AUX, VCR 2/DVR, VCR 1

Ajustes iniciales: [A] DVD

[B] CBL/SAT

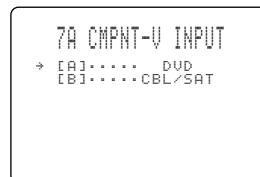

### 7B OPTICAL OUT para tomas OPTICAL OUTPUT (1) y (2)

- Elección:
- (1) MD/TAPE, CD-R, CD, PHONO, V-AUX, VCR 2/DVR, VCR 1, CBL/SAT, D-TV/LD, DVD
  - (2) CD-R, CD, PHONO, V-AUX, VCR 2/DVR, VCR 1, CBL/SAT, D-TV/LD, DVD, MD/TAPE

Ajustes iniciales: (1) MD/TAPE

(2) CD-R

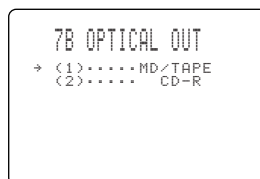

## ■ 7C OPTICAL IN para tomas OPTICAL INPUT (3) a (6)

- Elección:
- (3) CD, PHONO, VCR 2/DVR, VCR 1, CBL/SAT, D-TV/LD, DVD, MD/TAPE, CD-R
  - (4) CD-R, CD, PHONO, VCR 2/DVR, VCR 1, CBL/SAT, D-TV/LD, DVD, MD/TAPE
  - (5) DVD, MD/TAPE, CD-R, CD, PHONO, VCR 2/DVR, VCR 1, CBL/SAT, D-TV/LD
  - (6) CBL/SAT, D-TV/LD, DVD, MD/TAPE, CD-R, CD, PHONO, VCR 2/DVR, VCR 1

- Ajustes iniciales:
- (3) CD
  - (4) CD-R
  - (5) DVD
  - (6) CBL/SAT

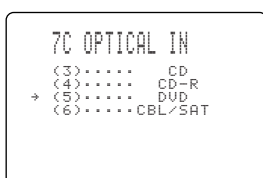

## ■ 7D COAXIAL IN para tomas COAXIAL INPUT (7) y (8)

- Elección:
- (7) CD, PHONO, V-AUX, VCR 2/DVR, VCR 1, CBL/SAT, D-TV/LD, DVD, MD/TAPE, CD-R
  - (8) D-TV/LD, DVD, MD/TAPE, CD-R, CD, PHONO, V-AUX, VCR 2/DVR, VCR 1, CBL/SAT

- Ajustes iniciales:
- (7) CD
  - (8) D-TV/LD

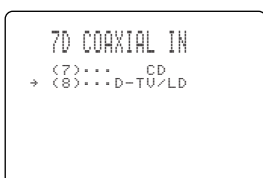

### Nota

- No puede seleccionar un elemento más de una vez para el mismo tipo de toma.

## 8 INPUT MODE (modo de entrada inicial)

Utilice esta función para designar el modo de entrada para las fuentes conectadas a las tomas DIGITAL INPUT cuando enciende esta unidad (consulte la página 28 para conocer detalles acerca del modo de entrada).



Elección: AUTO, LAST

Ajustes inicial: AUTO

### AUTO

Seleccione esto para permitir que esta unidad detecte automáticamente el tipo de señal de entrada y seleccione el modo de entrada apropiado.

### LAST

Seleccione esto para que esta unidad seleccione automáticamente el último modo de entrada utilizado para esa fuente.



## 9 PARAM. INI (inicialización de parámetros)

Utilice esta función para inicializar los parámetros para cada programa DSP dentro de un grupo de programas DSP. Cuando inicialice un programa DSP, todos los valores de parámetros dentro de ese grupo cambiarán a sus ajustes iniciales.

**Pulse el botón numérico correspondiente para el programa DSP que desea inicializar.** El asterisco (\*) a continuación del número del programa significa que los valores de los parámetros han sido cambiados.

```

9 PARAM. INI
  1  2  3  *4
*5  6  7  8
  9 *10
Press No. Key
  
```

### Notas

- Usted no puede inicializar separadamente los programas DSP individuales dentro de un grupo.
- Los valores de los parámetros de los programas DSP no cambian si usted inicializa un grupo de programas que no tiene el asterisco (\*).
- Cuando "14 MEMORY GUARD" se ponga en ON (consulte la página 66), usted no podrá inicializar ningún grupo de programas.
- Una vez inicializado un grupo de programas DSP, usted no podrá cambiar automáticamente a los ajustes de parámetros anteriores.

## 10 LFE LEVEL

Este ajuste sólo es efectivo cuando esta unidad descodifica señales Dolby Digital o DTS.

Utilice esta función para ajustar el nivel de salida del canal LFE (efecto de baja frecuencia) cuando se reproduce una señal Dolby Digital o DTS. La señal LFE lleva el sonido de efecto de baja frecuencia que sólo se añade a ciertas escenas.

Gama de control (dB): -20 a 0 para SPEAKER y HEADPHONE  
 Ajuste inicial: 0 dB para SPEAKER y HEADPHONE

**1** Pulse  $\vee/\wedge$  para seleccionar el elemento que vaya a ajustar.

```

10 LFE LEVEL
→ SPEAKER.....0dB
  HEADPHONE.....0dB
  
```

**2** Pulse  $\langle / \rangle$  para ajustar el nivel LFE.

```

10 LFE LEVEL
→ SPEAKER.....-11dB
  HEADPHONE.....0dB
  
```

### Nota

- Ajuste el nivel LFE según la capacidad de su altavoz de subgraves o auriculares.

## 11 D-RANGE (gama dinámica)

Utilice esta función para ajustar la gama dinámica. Este ajuste sólo es efectivo cuando la unidad descodifica señales Dolby Digital.

```

11 D-RANGE
→ SP: ▶MAX STD MIN
  HP: ▶MAX STD MIN
  
```

Elección: MAX, STD, MIN

Ajuste inicial: MAX (para ambos altavoces y auriculares)

### MAX

Seleccione el ajuste "MAX" para las películas.

### STD

Seleccione el ajuste "STD" (estándar) para el uso general.

### MIN

Seleccione el ajuste "MIN" para escuchar fuentes a niveles de volumen sumamente bajos.

## 12 SP DELAY

Utilice esta función para ajustar el retardo de los sonidos de los canales central y trasero central. Esta función se activa cuando hay salida de sonido procedente del altavoz central, con fuentes como Dolby Digital, DTS, etc. Lo ideal sería que el altavoz central y el altavoz trasero central estuviesen a la misma distancia de la posición de escucha que los altavoces principales derecho e izquierdo. Sin embargo, en la mayoría de los hogares, el altavoz central y el altavoz trasero central se colocan en línea con los altavoces principales o con los altavoces traseros. Retardando el sonido procedente del altavoz central y del altavoz trasero central, la distancia aparente del altavoz central y del altavoz trasero central a la posición de escucha principal se puede ajustar para que parezca que es la misma que entre los altavoces principales derecho e izquierdo y los altavoces traseros derecho e izquierdo y la posición de escucha. El ajuste del tiempo de retardo para el altavoz central es especialmente importante para dar profundidad al diálogo.

**1** Pulse  $\wedge/\vee$  para seleccionar "UNIT".

**2** Pulse  $\langle/\rangle$  para seleccionar la unidad que va a utilizar para el ajuste.

Seleccione "msec", "meters" o "feet".

### Notas

- Los elementos de ajuste dependen de la unidad elegida.
- Cuando se seleccione "meters" o "feet", introduzca la distancia que hay entre la posición de escucha y cada altavoz.

**3** Pulse  $\wedge/\vee$  para seleccionar el altavoz cuyo retardo va a ser ajustado.

**4** Pulse  $\langle/\rangle$  para ajustar el retardo.

Pulse  $\rangle$  para aumentar el valor y  $\langle$  para reducirlo.



Imagen del altavoz central



## Ajuste mediante "msec"

Gama de control: 0 a 5,0 ms (para el central), 0 a 30,0 ms (para el trasero central)

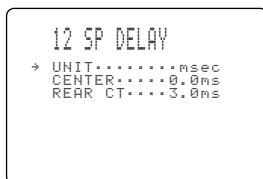
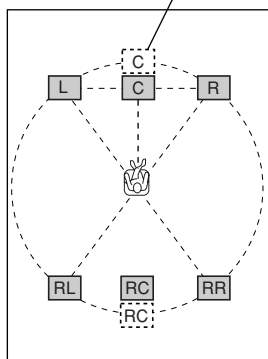
Ajuste inicial: 0 ms (para el central), 3,0 ms (para el trasero central)

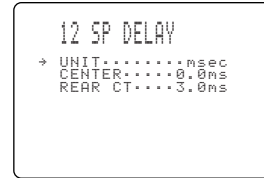

## Ajuste mediante "meters"

Gama de control: 0,15 a 30,00 m (para los principales izquierdo/derecho, central, traseros izquierdo/derecho, trasero central)

Ajuste inicial: 3,00 m (para los principales izquierdo/derecho, central, traseros izquierdo/derecho), 2,10 m (para el trasero central)

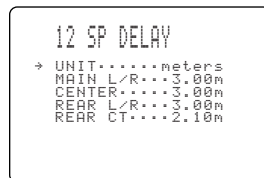

## Ajuste mediante "feet"

Gama de control: 0,5 a 100 ft (para los principales izquierdo/derecho, central, traseros izquierdo/derecho, trasero central)

Ajuste inicial: 10,0 ft (para los principales izquierdo/derecho, central, traseros izquierdo/derecho), 7,0 ft (para el trasero central)

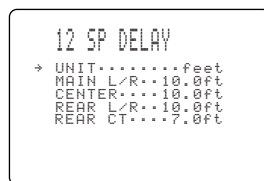

### Nota

- No se ajustará ningún retardo si se ajusta la misma distancia para los principales izquierdo/derecho y el central, o para los traseros izquierdo/derecho y el trasero central estando seleccionado "meters" o "feet".

## 13 DISPLAY SET

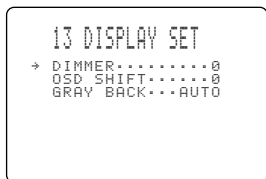

### ■ DIMMER

Usted puede ajustar el brillo de la visualización del panel delantero.

Gama de control: -4 a 0

Ajuste inicial: 0

### ■ OSD SHIFT (posición de ajuste de la OSD)

Este ajuste se utiliza para ajustar la posición vertical de la OSD.

Gama de control: +5 (hacia abajo) a -5 (hacia arriba)

Ajuste inicial: 0

**Pulse > para bajar la posición de la OSD.**  
**Pulse < para subir la posición de la OSD.**

### ■ GRAY BACK

Al seleccionar AUTO para el ajuste de la visualización en pantalla se visualiza un fondo gris cuando no hay entrada de señal de vídeo. Si se selecciona OFF no se visualiza nada en la pantalla, ni siquiera la visualización en pantalla.

Elección: AUTO, OFF

Ajuste inicial: AUTO

## 14 MEMORY GUARD

Utilice esta función para impedir los cambios por error en los valores de los parámetros de los programas y en otros ajustes de esta unidad.

Elección: ON, OFF

Ajuste inicial: OFF



Seleccione ON para proteger las funciones siguientes:

- Parámetros de programas DSP
- Todos los elementos SET MENU
- Niveles de altavoz central, altavoces traseros, altavoz trasero central y altavoz de subgraves
- El modo de visualización en pantalla (OSD)

### Notas

- Cuando "14 MEMORY GUARD" se ponga en ON usted no podrá utilizar el tono de prueba.
- Cuando "14 MEMORY GUARD" se ponga en ON usted no podrá seleccionar ningún otro elemento de SET MENU.

## 15 6CH INPUT SET

Utilice esta función para ajustar la dirección de la entrada de las señales a los canales central y de subgraves cuando el componente fuente esté conectado a las tomas **6CH INPUT**.

### ■ 15A CENTER to (dirección de las señales del canal central)

Este elemento ajusta la dirección de la entrada de las señales a la toma **CENTER**.

Elección: CENTER, MAIN

Ajuste inicial: CENTER

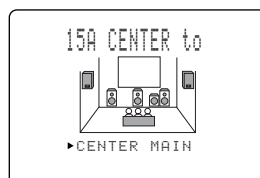

#### CENTER

Las señales de entrada salen por el altavoz central.

#### MAIN

Las señales de entrada se dirigen a los altavoces principales izquierdo/derecho con el mismo nivel.

### ■ 15B SWFR to (dirección de la entrada de las señales al altavoz de subgraves)

Este elemento ajusta la dirección de la entrada de las señales a la toma **SUBWOOFER**.

Elección: SWFR, MAIN

Ajuste inicial: SWFR

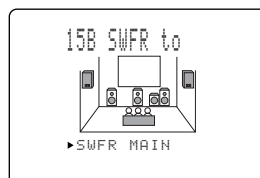

#### SWFR

Las señales de entrada salen por el altavoz de subgraves.

#### MAIN

Las señales de entrada se dirigen a los altavoces principales izquierdo/derecho con el mismo nivel.

# AJUSTE DEL NIVEL DE LOS ALTAVOCES DE EFECTO

Usted puede ajustar el nivel de salida de cada altavoz de efecto (central, trasero derecho e izquierdo y altavoz de subgraves) mientras escucha una fuente musical.

El ajuste deberá hacerse con el mando a distancia.

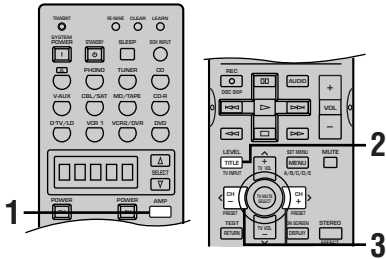

**1** Pulse AMP para seleccionar el modo AMP.



**2** Pulse repetidamente LEVEL para seleccionar el altavoz (o altavoces) que desee ajustar.

Cada vez que pulse LEVEL, el altavoz seleccionado cambiará y aparecerá en el visualizador del panel delantero y en el monitor de vídeo de la forma siguiente: central, trasero derecho, trasero central, trasero izquierdo y subgraves.

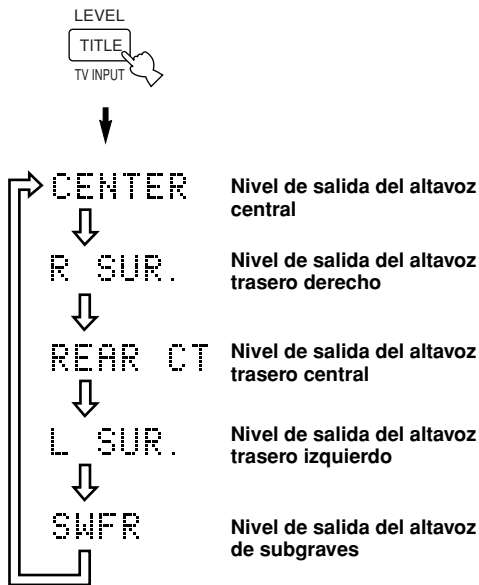

- Una vez presionado LEVEL, usted también podrá seleccionar el altavoz (o altavoces) que va(n) a ser ajustado(s) pulsando  $\vee / \wedge$ .

**3** Pulse  $\langle / \rangle$  para ajustar el nivel de salida de los altavoces.

- El margen de control para los altavoces central y traseros derecho e izquierdo es de +10 dB a -10 dB.
- El margen de control para el altavoz de subgraves es de 0 dB a -20 dB.

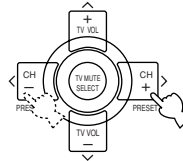

## Notas

- Cuando los modos de salida de altavoces para "1A CENTER SP" y "1C REAR L/R SP" se pongan en NONE, y cuando "1E LFE/BASS OUT" se ponga en MAIN, el nivel de la salida de esos altavoces no se podrá ajustar porque no saldrá sonido de esos altavoces.
- Cuando ajuste el nivel de salida con LEVEL, los ajustes que usted hizo con el tono de prueba cambiarán.
- Se recomienda ajustar los altavoces (excepto el altavoz de subgraves) siguiendo los pasos descritos en "Utilización del tono de prueba" en las páginas 24 y 25.

## Apoyo a la memoria

El circuito de apoyo a la memoria impide que los datos almacenados se pierdan aunque esta unidad se ponga en el modo de espera. Sin embargo, si el cable de alimentación se desconecta de la toma de CA durante más de una semana, los datos almacenados se perderán. En este caso, vuelva a ajustar el nivel de la salida.

# TEMPORIZADOR PARA DORMIR

Utilice esta función para poner automáticamente esta unidad en el modo de espera una vez transcurrido cierto tiempo que usted haya establecido. El temporizador para dormir resulta útil para cuando usted va a acostarse mientras esta unidad está reproduciendo o grabando una fuente. El temporizador para dormir también apaga automáticamente los componentes externos conectados a AC OUTLET(S).

El temporizador para dormir sólo puede ajustarse con el mando a distancia.



- Conectando a esta unidad un temporizador de venta en el comercio, usted también podrá establecer un temporizador para despertarse. Consulte el manual de instrucciones del temporizador.

## Ajuste del temporizador para dormir

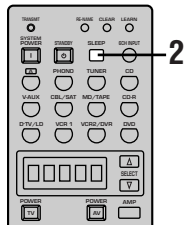

**1** Seleccione una fuente e inicie la reproducción en el componente fuente.

**2** Pulse repetidamente SLEEP para establecer el tiempo.

Cada vez que pulse SLEEP, el visualizador del panel delantero cambiará de la forma siguiente. El indicador SLEEP parpadea mientras se cambia el tiempo del temporizador para dormir.

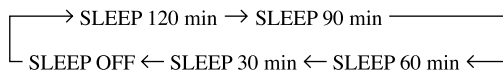

El indicador "SLEEP" se enciende pronto en el visualizador del panel delantero después de ajustar el temporizador para dormir.

El visualizador vuelve luego a mostrar la indicación anterior.



## Cancelación del temporizador para dormir

Pulse repetidamente SLEEP hasta que "SLEEP OFF" aparezca en el visualizador del panel delantero.

Después de unos pocos segundos, "SLEEP OFF" desaparece, el indicador "SLEEP" se apaga y el visualizador vuelve a mostrar la indicación anterior.

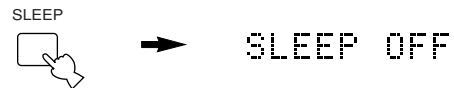

- El ajuste del temporizador para dormir también se puede cancelar poniendo esta unidad en el modo de espera utilizando STANDBY del mando a distancia (o STANDBY/ON en el panel delantero) o desconectando el cable de alimentación de CA de la toma de CA.

## EDICIÓN DE PARÁMETROS DE PROGRAMAS DE CAMPOS DE SONIDO

### *Qué es un campo de sonido?*

Los múltiples reflejos de las paredes de una habitación son los que realmente crean los tonos ricos y completos de un instrumento. Además de hacer que el sonido tome “vida”, estos reflejos nos permiten saber dónde están situados los músicos y el tamaño y la forma de la sala donde estamos sentados.

### ■ Elementos de un campo de sonido

En cualquier ambiente, además del sonido directo que llega derecho a nuestros oídos desde el instrumento del músico, hay dos tipos distintivos de reflejos de sonido que se combinan para formar el campo de sonido.

#### Reflejos tempranos

Los sonidos reflejados llegan rápidamente a nuestros oídos (50 ms – 100 ms después del sonido directo) después de reflejarse en una superficie solamente como, por ejemplo, el techo o una pared. Los reflejos tempranos añaden en realidad claridad al sonido directo.

#### Reverberaciones

Las reverberaciones se deben a los reflejos de más de una superficie — paredes, techo, la parte trasera de la habitación — tan numerosos que se fusionan para formar un efecto continuo de “persistencia”. Las reverberaciones no son direccionales, y reducen la claridad del sonido directo.

El sonido directo, los reflejos tempranos y la reverberación posterior juntos nos ayudan a determinar el tamaño y la forma subjetivos de la habitación, y es esta información la que el procesador del campo de sonido digital reproduce para crear los campos de sonido.

Si usted pudiera crear los reflejos tempranos apropiados y las reverberaciones posteriores en su habitación de escucha, entonces sería capaz de crear su propio ambiente de escucha. Las características acústicas de su habitación podrían ser cambiadas por las de una sala de conciertos, un club de baile o una sala de cualquier dimensión. Esta facilidad de crear campos de sonido a voluntad es exactamente lo que YAMAHA ha realizado con el procesador de campo de sonido digital.

### *Parámetros de programas de campos de sonido*

Los programas DSP consisten en algunos parámetros para determinar el tamaño aparece de la habitación, el tiempo de las reverberaciones, la distancia de usted al intérprete, etc. En cada programa, estos parámetros se ajustan con valores calculados con toda precisión por YAMAHA para crear un campo de sonido único a cada programa. Se recomienda utilizar los programas DSP sin cambiar los valores de los parámetros; sin embargo, esta unidad también le permite crear sus propios campos de sonido. Empezando con uno de los programas incorporados, usted puede ajustar esos parámetros.

Cada programa DSP tiene un juego de parámetros que le permite cambiar las características del ambiente acústico para crear con precisión el efecto que usted desea. Estos parámetros corresponden a los muchos factores acústicos naturales que crean el campo de sonido que usted experimenta en una sala de conciertos real o en otros ambientes de escucha. El tamaño de la habitación, por ejemplo, afecta al tiempo que pasa entre los reflejos tempranos. El parámetro “ROOM SIZE” incluido en muchos de los programas DSP altera la sincronización entre estos reflejos, cambiando así la forma de la “habitación” en la que usted está escuchando. Además del tamaño de la habitación, la forma de la misma y las características de sus superficies producen un efecto significativo en el sonido final. Por ejemplo, las superficies que absorben sonido hacen que los reflejos y las reverberaciones desaparezcan más rápidamente, mientras que las superficies que son muy reflectantes permiten que los reflejos duren bastante más. Los parámetros del campo de sonido digital le permiten controlar éstos y muchos otros factores que contribuyen a crear su campo de sonido personal, y le dejan “rediseñar” las salas de conciertos, cines, etc. provistos para crear ambientes de escucha hechos a la medida que resultan ideales para adaptarse a su estado de ánimo y a su música.

Consulte “DESCRIPCIONES DE LOS PARÁMETROS DEL CAMPO DE SONIDO DIGITAL” en las páginas 71 a 74.

## Cambio de los ajustes de los parámetros

Usted puede disfrutar de un sonido de buena calidad con los parámetros ajustados en fábrica. Aunque no es necesario que cambie los ajustes iniciales, usted puede cambiar algunos de los parámetros para que se adapten mejor a la fuente de entrada o a su habitación de escucha.

Los ajustes deberán hacerse con el mando a distancia.



- Le recomendamos editar los parámetros mientras utiliza un monitor de vídeo. Resulta más fácil ver el monitor de vídeo que el visualizador del panel delantero de esta unidad.

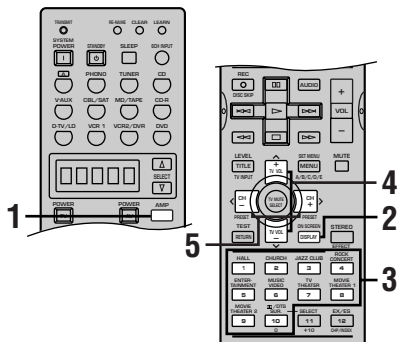

- 1 Pulse AMP para seleccionar el modo AMP.** AMP aparece en la ventana de visualización del mando a distancia.



- 2 Encienda el monitor de vídeo y pulse repetidamente ON SCREEN para seleccionar el modo de visualización completa.**



- 3 Seleccione un programa DSP que quiera ajustar.**

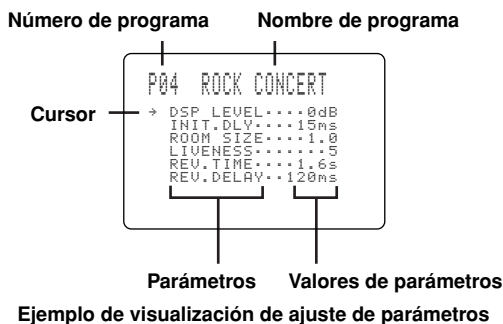
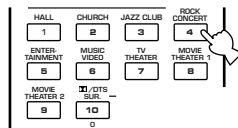

- 4 Pulse ^ / v para seleccionar el parámetro.**

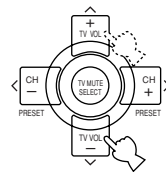

- 5 Pulse < / > para cambiar el valor del parámetro.**

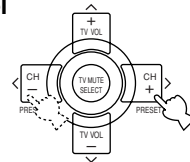

- Cuando ajuste el parámetro a un valor diferente del establecido en fábrica, en el monitor de vídeo aparecerá un asterisco (\*) junto al nombre del parámetro.

- 6 Repita los pasos 3 a 5 de arriba si es necesario para cambiar otros parámetros de programas.**

### Notas

- Los parámetros disponibles pueden visualizarse en más de una página OSD para algunos programas. Para desplazarse por las páginas, pulse ^ / v.
- Usted no puede cambiar valores de parámetros cuando "14 MEMORY GUARD" en el SET MENU está en ON. Si desea cambiar los valores de los parámetros, ponga "14 MEMORY GUARD" en OFF (consulte la página 66).

### Apoyo a la memoria

El circuito de apoyo a la memoria impide que los datos almacenados se pierdan aunque esta unidad se ponga en el modo de espera, el cable de alimentación se desconecte de la toma de CA o el suministro de alimentación se interrumpa temporalmente debido a un fallo en la alimentación. Sin embargo, si la alimentación se interrumpe durante más de una semana, los valores de los parámetros que usted haya editado volverán a los ajustes de fábrica. En este caso, vuelva a editar los valores de los parámetros.

### Reposición de un parámetro al valor establecido en fábrica

- Para reponer algunos de los parámetros a los valores establecidos en fábrica**

Seleccione los parámetros que desee reponer. Luego mantenga pulsado < / > hasta que el valor se detenga temporalmente en el valor establecido en fábrica. El asterisco (\*) junto al nombre del parámetro desaparece del monitor de vídeo.

- Para reponer todos los parámetros a los valores establecidos en fábrica**

Utilice "9 PARAM. INI" en el SET MENU para reponer todos los valores de los parámetros de todos los programas DSP del grupo seleccionado a los valores establecidos en fábrica (consulte la página 64). Esta operación repone todos los valores de los parámetros de todos los programas DSP del grupo seleccionado a los valores establecidos en fábrica.

## DESCRIPCIONES DE LOS PARÁMETROS DEL CAMPO DE SONIDO DIGITAL

Usted puede ajustar los valores de ciertos parámetros del campo de sonido digital para que los campos de sonido sean recreados con gran precisión en su habitación de escucha. No todos los parámetros siguientes se encuentran en cada programa.

### ■ DSP LEVEL

**Gama de control -6 dB – +3 dB**

**Función:** Este parámetro ajusta el nivel de todos los efectos DSP dentro de una gama estrecha.  
**Descripción:** Dependiendo de las condiciones acústicas de su sala de escucha, usted tal vez quiera aumentar o disminuir el nivel del efecto DSP con relación al sonido directo.

### ■ INIT. DLY (Retardo inicial)

**[P. INT. DLY para el campo de sonido de presencia]**

**Gama de control 1 – 99 msec**

**Función:** Este parámetro cambia la distancia aparente de la fuente de sonido ajustando para ello el retardo entre el sonido directo y el primer reflejo oído por el oyente.  
**Descripción:** Cuanto menor sea el valor, más parecerá que se acerca la fuente de sonido al oyente. Cuanto más grande sea el valor, más parecerá que se aleja la fuente de sonido del oyente. En una habitación pequeña, este parámetro deberá ajustarse a un valor pequeño, y en una habitación grande deberá ajustarse a un valor grande.

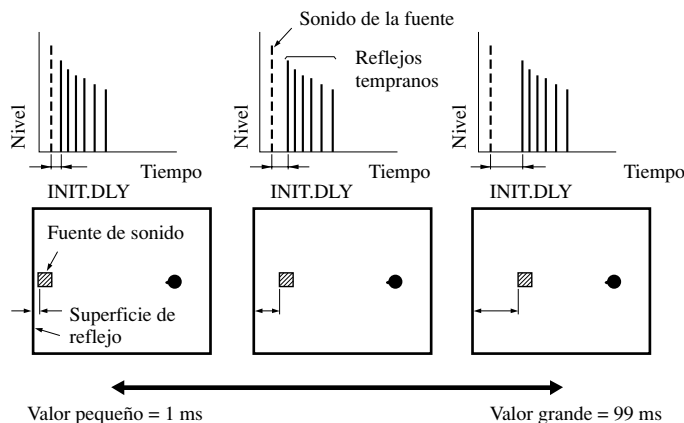

### ■ ROOM SIZE

**[P. ROOM SIZE para el campo de sonido de presencia]**

**Gama de control 0,1 – 2,0**

**Función:** Este parámetro ajusta el tamaño aparente del campo de sonido ambiental. Cuanto más grande sea el valor, más grande será el campo de sonido ambiental.  
**Descripción:** Como el sonido se refleja repetidamente alrededor de la habitación, cuanto más grande sea la habitación más tiempo pasará entre el sonido reflejado por primera vez y los sonidos reflejados posteriormente. Controlando el tiempo entre los sonidos reflejados, usted podrá cambiar el tamaño aparente de la habitación virtual. El cambio de este parámetro de uno a dos, multiplica por dos la longitud aparente de la habitación.

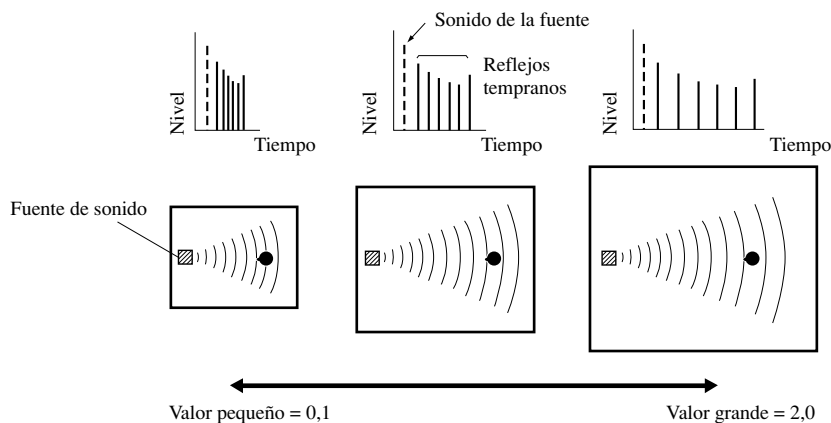

INFORMACIÓN  
ADICIONAL

Español



## ■ LIVENESS

Gama de control 0 – 10

**Función:** Este parámetro ajusta la reflectividad de las paredes virtuales de la sala cambiando la velocidad a la que decaen los reflejos tempranos.

**Descripción:** Los reflejos tempranos de una fuente de sonido decaen mucho más rápidamente en una habitación con paredes cuyas superficies son absorbentes que en una habitación que tiene superficies muy reflectantes. A una habitación con superficies absorbentes acústicamente se le llama “muerta”, mientras que a una habitación con superficies altamente reflectantes se le llama “viva”. El parámetro LIVENESS le permite ajustar la velocidad a la que decaen los reflejos tempranos y, por consiguiente, la “viveza” de la habitación.

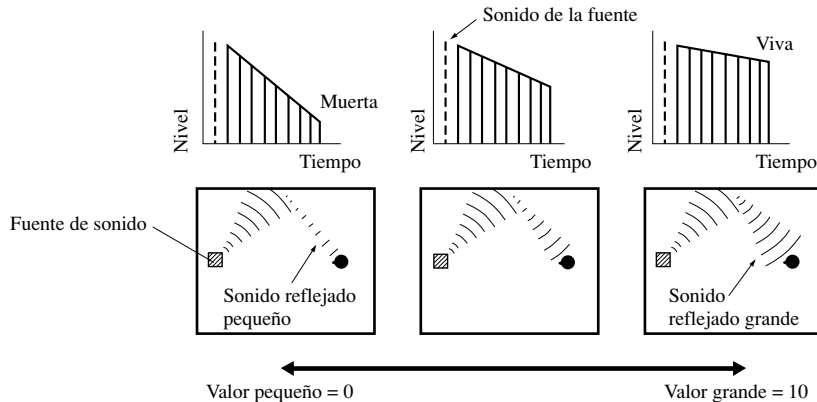

## ■ S. DELAY (Retraso de sonido ambiental) Gama de control 0 – 49 ms (La gama depende del formato de la señal.)

**Función:** Este parámetro ajusta el retardo para las señales de sonido ambiental y para el campo de sonido ambiental.

## ■ S. INIT. DLY (Retardo inicial de sonido ambiental) Gama de control 1 – 49 ms

**Función:** Este parámetro ajusta el retardo entre el sonido directo y el primer reflejo en el lado del sonido ambiental del campo de sonido. Usted sólo puede ajustar este parámetro cuando utiliza como mínimo dos canales delanteros y dos canales traseros.

## ■ S. ROOM SIZE (Tamaño de habitación de sonido ambiental) Gama de control 0,1 – 2,0

**Función:** Este parámetro ajusta el tamaño aparente del campo de sonido ambiental.

## ■ S. LIVENESS (Viveza del sonido ambiental) Gama de control 0 – 10

**Función:** Este parámetro ajusta la reflectividad aparente de las paredes virtuales en el campo de sonido ambiental.

## ■ RC. INIT. DLY (Retardo inicial trasero central) Gama de control 1 – 49 ms

**Función:** Este parámetro ajusta el retardo entre el sonido directo y el primer reflejo en el campo de sonido trasero central.

## ■ RC. ROOM SIZE (Tamaño de la habitación para el efecto trasero central) Gama de control 0,1 – 2,0

**Función:** Este parámetro ajusta el tamaño aparente del campo de sonido trasero central.

## ■ RC. LIVENESS (Viveza del efecto trasero central) Gama de control 0 – 10

**Función:** Este parámetro ajusta la reflectividad aparente de la pared virtual en el campo de sonido trasero central.

## ■ REV. TIME (Tiempo de reverberación)

Gama de control 1,0 – 5,0 s

**Función:** Este parámetro ajusta el tiempo que tarda en decaer 60 dB (1 kHz) el sonido de reverberación denso y posterior. Esto cambia el tamaño aparente del ambiente acústico en una gama sumamente amplia.

**Descripción:** Ajusta un tiempo de reverberación más largo para las fuentes y ambientes de habitaciones de escucha “muertas”, y un tiempo de reverberación más corto para las fuentes y ambientes de habitaciones de escucha “vivas”.

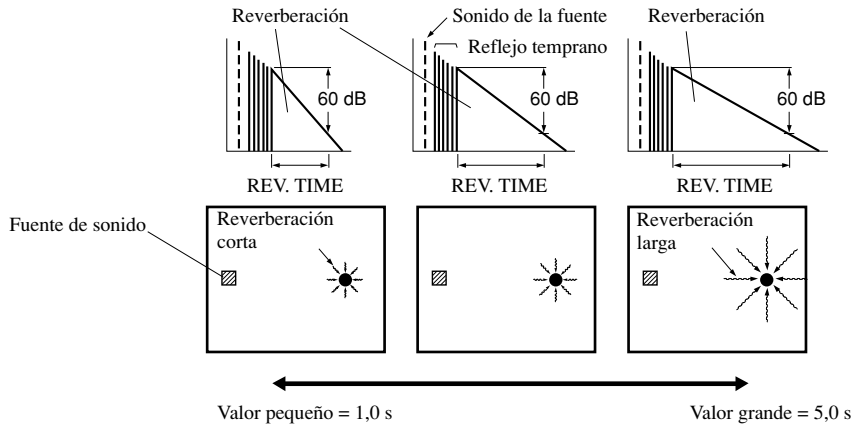

## ■ REV. DELAY (Retardo de reverberación)

Gama de control 0 – 250 ms

**Función:** Este parámetro ajusta la diferencia de tiempo entre el comienzo del sonido directo y el comienzo del sonido de reverberación.

**Descripción:** Cuanto más grande sea el valor, más tarde empezará el sonido de reverberación. Un sonido de reverberación que empiece tarde le hará sentirse como si estuviera en un ambiente acústico grande.

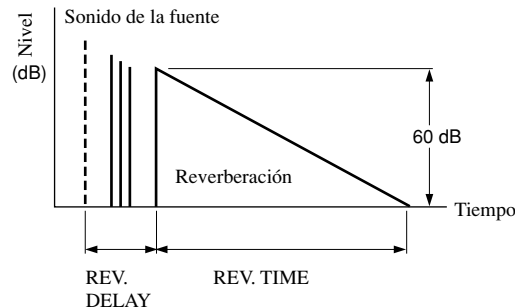

## ■ REV. LEVEL (Nivel de reverberación)

Gama de control 0 – 100 %

**Función:** Este parámetro ajusta el volumen del sonido de reverberación.

**Descripción:** Cuanto más grande sea el valor más fuerte será la reverberación.

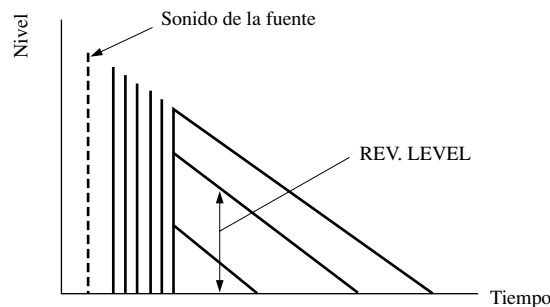

### Para 6ch Stereo

■ **CT LEVEL (Nivel central)**

**Gama de control 0 – 100 %**

Función: Estos parámetros ajustan el nivel del volumen para cada canal en el modo estéreo de 6 canales.

■ **RL LEVEL (Nivel trasero izquierdo)**

**Gama de control 0 – 100 %**

Función: Estos parámetros ajustan el nivel del volumen para cada canal en el modo estéreo de 6 canales.

■ **RR LEVEL (Nivel trasero derecho)**

**Gama de control 0 – 100 %**

Función: Estos parámetros ajustan el nivel del volumen para cada canal en el modo estéreo de 6 canales.

■ **RC LEVEL (Nivel trasero central)**

**Gama de control 0 – 100 %**

Función: Estos parámetros ajustan el nivel del volumen para cada canal en el modo estéreo de 6 canales.

### Para PRO LOGIC II Music

■ **PANORAMA**

**Gama de control OFF/ON**

Función: Extiende la imagen estéreo delantera para incluir los altavoces de sonido ambiental y obtener un efecto envolvente.

■ **DIMENSION**

**Gama de control –3 – STD – +3**

Función: Ajusta gradualmente el campo del sonido hacia delante o hacia atrás.

■ **CT WIDTH (Anchura central)**

**Gama de control 0 – 7**

Función: Ajusta en varios grados la imagen central procedente de los tres altavoces delanteros.

### Para DTS Neo: 6 Music

■ **C. IMAGE (Imagen central)**

**Gama de control 0 – 0,5**

Función: Ajusta en varios grados la imagen central procedente de los tres altavoces delanteros.

# SOLUCIÓN DE PROBLEMAS

Consulte la tabla de abajo cuando esta unidad no funcione correctamente. Si el problema que usted tiene no se indica en la tabla de abajo o las instrucciones ofrecidas no sirven de ayuda, ponga esta unidad en el modo de espera, desconecte el cable de alimentación y póngase en contacto con el centro de servicio o con el concesionario YAMAHA autorizado más cercano.

## ■ Generalidades

Problema	Causa	Remedio
<b>Esta unidad no se enciende cuando se pulsa STANDBY/ON (o SYSTEM POWER), o entra en el modo de espera poco después de conectarse la alimentación.</b>	El cable de alimentación no está conectado o la clavija no está completamente introducida.	Conecte firmemente el cable de alimentación.
	El conmutador IMPEDANCE SELECTOR del panel trasero no está bien colocado en la posición derecha o izquierda.	Ponga el conmutador completamente hacia la derecha o hacia la izquierda cuando esta unidad esté en el modo de espera.
	El circuito de protección ha sido activado.	Asegúrese de que todas las conexiones de los cables de los altavoces, en esta unidad y en los propios altavoces, estén bien seguras y que los conductores de cada conexión no toquen ninguna otra cosa que sus respectivos terminales.
	Esta unidad ha sido expuesta a una fuerte sacudida eléctrica externa (un rayo o electricidad estática intensa).	Ponga esta unidad en el modo de espera, desconecte el cable de alimentación, vuelva a conectarlo después de pasar 30 segundos e inicie la operación.
<b>La visualización en pantalla no aparece.</b>	El ajuste para la visualización en pantalla está en "DISPLAY OFF".	Seleccione el modo de visualización completa o el modo de visualización breve (consulte la página 22).
	El ajuste GRAY BACK bajo "13 DISPLAY SET" en el SET MENU está en OFF, y no se introduce señal de vídeo en esta unidad.	Ponga GRAY BACK en AUTO para mostrar siempre la OSD (consulte la página 66).
<b>No hay sonido ni/o imagen.</b>	Conexiones incorrectas del cable de entrada o salida.	Conecte correctamente los cables. Si el problema persiste, es posible que los cables estén defectuosos.
	No se ha seleccionado una fuente de entrada apropiada.	Seleccione una fuente de entrada apropiada con INPUT o 6CH (INPUT) (o con los botones selectores de entrada) (consulte la página 26).
	La conexión de los altavoces no está segura.	Asegure las conexiones (consulte las páginas 11, 12).
	Los altavoces principales que van a ser utilizados no han sido seleccionados correctamente.	Seleccione los altavoces principales con SPEAKERS A y/o B (consulte la página 26).
	El volumen está bajo.	Suba el volumen.
	El sonido está silenciado.	Pulse MUTE o cualquier botón de operación de esta unidad para cancelar el silenciamiento y ajustar el volumen (consulte la página 27).
	Se están introduciendo señales que esta unidad no puede reproducir como, por ejemplo, señales de CD-ROM.	Reproduzca una fuente cuyas señales pueda reproducir esta unidad.
	La salida y la entrada de imagen están conectadas a tomas de vídeo de tipo diferente.	Haga las conexiones utilizando el mismo tipo de toma (entre tomas S VIDEO, VIDEO (compuesto), o COMPONENT VIDEO) para la entrada y la salida.

**SOLUCIÓN DE PROBLEMAS**

<b>Problema</b>	<b>Causa</b>	<b>Remedio</b>
<b>El sonido se apaga repentinamente.</b>	El circuito de protección ha sido activado debido a un cortocircuito, etc.	Compruebe que el conmutador IMPEDANCE SELECTOR esté en la posición apropiada y luego vuelva a encender esta unidad. Compruebe que los conductores de los cables de los altavoces no se toquen entre sí y luego vuelva a encender esta unidad.
	Se ha activado el temporizador para dormir.	Conecte la alimentación y reproduzca de nuevo la fuente.
	El sonido está silenciado.	Pulse MUTE o cualquier otro botón de operación de esta unidad para cancelar el silenciamiento y ajustar el volumen (consulte la página 27).
<b>Sólo sale sonido del altavoz de un lado.</b>	Conexiones de cables mal hechas.	Conecte correctamente los cables. Si el problema persiste, los cables tal vez estén defectuosos.
	Ajuste incorrecto de "3 L/R BALANCE" en el SET MENU.	Póngalo en la posición apropiada.
<b>No sale sonido de los altavoces de efecto.</b>	El efecto del sonido está apagado.	Pulse STEREO/EFFECT para encenderlo (consulte la página 32).
	La fuente codificada con una señal Dolby Digital o DTS no tiene señales de canal central, trasero L/R o central trasero.	
	Está introduciéndose en esta unidad una señal con frecuencia de muestreo de 96 kHz.	
<b>No sale sonido del altavoz central.</b>	El nivel de salida del altavoz central está ajustado al mínimo.	Suba el nivel del altavoz central (consulte las páginas 24, 25).
	"1A CENTER SP" en el SET MENU está en NONE.	Seleccione el modo apropiado para su altavoz central (consulte la página 57).
	Se ha seleccionado uno de los programas Hi-Fi DSP (1 a 5 excepto para Game y 6ch Stereo).	Seleccione otro programa DSP.
<b>No sale sonido de los altavoces traseros.</b>	El nivel de salida de los altavoces traseros está ajustado al mínimo.	Suba el nivel de salida de los altavoces traseros (consulte las páginas 24, 25).
	"1C REAR L/R SP" en el SET MENU está en NONE.	Seleccione el modo apropiado para su altavoz central (consulte la página 58).
	Se está reproduciendo una fuente monofónica con el programa 10.	Seleccione otro programa DSP.
<b>No sale sonido del altavoz central.</b>	"1C REAR L/R SP" de SET MENU está puesto en NONE.	Si el modo de altavoces para los altavoces traseros L/R está puesto en NONE, el modo de altavoz para el altavoz trasero central se pondrá automáticamente en NONE. Seleccione el modo de altavoces apropiados para el modo de altavoces traseros L/R (consulte la página 58).
	"1D REAR CT SP" en el SET MENU está en NONE.	Seleccione LRG o SML (consulte la página 59).
<b>No sale sonido del altavoz de subgraves.</b>	"1E LFE/BASS OUT" en el SET MENU está en MAIN cuando se reproduce una señal Dolby Digital o DTS.	Seleccione SWFR o BOTH (consulte la página 59).
	"1E LFE/BASS OUT" en el SET MENU está en SWFR o MAIN cuando se reproduce una fuente de 2 canales.	Seleccione BOTH (consulte la página 59).
	La fuente no contiene señales de graves bajos (90 Hz y menos).	

Problema	Causa	Remedio
<b>No se pueden reproducir fuentes Dolby Digital o DTS. (El indicador Dolby Digital o DTS del visualizador del panel delantero no se enciende.)</b>	No se ha seleccionado "Digital output", "Dolby Digital" o "DTS" en los componentes conectados.	Haga el ajuste apropiado siguiendo las instrucciones de funcionamiento de su componente.
<b>Los graves se reproducen mal.</b>	"1E LFE/BASS OUT" en el SET MENU está en SWFR o BOTH y su sistema no incluye un altavoz de subgraves.	Seleccione MAIN (consulte la página 59).
	El modo de salida para cada altavoz (principal, central, trasero o trasero central) en el SET MENU no concuerda con la configuración de sus altavoces.	Seleccione el modo de salida apropiado para cada altavoz tomando como base el tamaño de los altavoces de su configuración (consulte las páginas 57 - 60).
<b>Se puede oír un sonido de zumbido.</b>	Conexiones incorrecta de los cables.	Conecte firmemente las clavijas de audio. Si el problema persiste, los cables tal vez estén defectuosos.
	No existe conexión del giradiscos al terminal GND.	Conecte el cable de tierra de su giradiscos al terminal GND de la unidad (consulte la página 18).
<b>El nivel del volumen está bajo mientras se reproduce un disco.</b>	El disco se está reproduciendo en un giradiscos con cápsula fonocaptora MC.	El giradiscos deberá conectarse a esta unidad mediante un amplificador para cabezas MC (consulte la página 17).
<b>El nivel del volumen no puede aumentarse o el sonido está distorsionado.</b>	El componente conectado a las tomas OUT(REC) de esta unidad está apagado.	Conecte la alimentación del componente.
<b>El efecto del sonido no se puede grabar.</b>	No es posible grabar el efecto de sonido mediante un componente de grabación.	
<b>No se puede grabar una fuente.</b>	Hay un componente fuente conectado a las tomas de entrada analógica de esta unidad para hacer la grabación digital.	Conecte un componente fuente a las tomas de entrada DIGITAL INPUT.
	No se han hecho las conexiones digitales entre esta unidad y otros componentes para hacer la reproducción o la grabación.	Haga las conexiones digitales.
	Hay un componente fuente conectado a las tomas de entrada digital de esta unidad para hacer la grabación analógica.	Conecte un componente fuente a las tomas de entrada analógica.
	No se han hecho las conexiones analógicas entre esta unidad y los demás componentes para hacer la reproducción o la grabación.	Haga las conexiones analógicas.
	Algunos componentes de grabación no pueden grabar fuentes Dolby Digital o DTS.	
<b>Los parámetros de campos de sonido y algunos otros ajustes de esta unidad no se pueden cambiar.</b>	"14 MEMORY GUARD" en el SET MENU está en ON.	Seleccione OFF (consulte la página 66).
<b>La unidad no funciona correctamente.</b>	El microprocesador interno ha sido inmovilizado por una descarga eléctrica externa (descarga eléctrica atmosférica o electricidad estática excesiva) o por un suministro de alimentación de baja tensión.	Desconecte el cable de alimentación de CA de la toma de corriente y luego vuelva a enchufarlo después de pasar 30 segundos.
<b>"CHECK SP WIRES" aparece en el visualizador del panel delantero.</b>	Los cables de los altavoces están cortocircuitados.	Asegúrese de que todos los cables de los altavoces estén conectados correctamente.

**SOLUCIÓN DE PROBLEMAS**

Problema	Causa	Remedio
<b>El sonido se degrada cuando se escucha con los auriculares conectados a una platina de cassetes o a un reproductor CD que esté conectado a esta unidad.</b>	La unidad está en el modo de espera.	Conecte la alimentación de esta unidad.
<b>Hay una interferencia de ruido procedente de un equipo digital o de alta frecuencia, o de esta unidad.</b>	Esta unidad está demasiado cerca del equipo digital o de alta frecuencia.	Separe más esta unidad del equipo.
<b>Esta unidad se pone repentinamente en el modo de espera.</b>	La temperatura interna es excesiva y el circuito de protección contra el recalentamiento se ha activado.	Espere hasta que esta unidad se enfríe y luego vuelva a encenderla.

**■ Sintonizador**

	Problema	Causa	Remedio
<b>FM/AM</b>	<b>Las emisoras preajustadas previamente no se pueden sintonizar.</b>	Esta unidad ha estado desconectada durante mucho tiempo.	Vuelva a sintonizar las emisoras.
<b>FM</b>	<b>La recepción estéreo de FM tiene ruido.</b>	Las características de las emisiones estéreo de FM pueden causar este problema cuando el transmisor está demasiado lejos o la entrada de la antena no es adecuada.	Compruebe las conexiones de la antena. Intente utilizar una antena de FM direccional. Utilice el método de sintonización manual.
	<b>Hay distorsión, y no se puede obtener una recepción clara aunque se utilice una buena antena de FM.</b>	Hay interferencia de trayectorias múltiples.	Ajuste la posición de la antena para eliminar la interferencia de trayectoria múltiple.
	<b>La emisora deseada no se puede sintonizar con el método de sintonización automática.</b>	La emisora es demasiado débil.	Utilice el método de sintonización manual. Utilice una antena de FM direccional de alta calidad.
<b>AM</b>	<b>La emisora deseada no se puede sintonizar con el método de sintonización automática.</b>	La señal es débil o la conexión de la antena está floja.	Apriete las conexiones de la antena de cuadro de AM y oriéntela para obtener la mejor recepción. Utilice el método de sintonización manual.
	<b>Hay ruidos de chasquido y crepitación continuos.</b>	Ruidos debidos a descargas eléctricas atmosféricas, lámparas fluorescentes, motores, termostatos y otros equipos eléctricos.	Utilice una antena exterior y un cable de tierra. Esto ayudará de alguna forma, pero será difícil eliminar todo el ruido.
	<b>Hay ruidos de zumbido y lloro (especialmente durante la tarde).</b>	Se está utilizando un televisor cerca.	Separe esta unidad del televisor.

## ■ Mando a distancia

Problema	Causa	Remedio
<b>El mando a distancia no funciona correctamente.</b>	Distancia o ángulo equivocados.	El mando a distancia funcionará dentro de un margen máximo de 6 m y no más de 30 grados a partir del eje central del panel delantero (consulte la página 7).
	La luz solar directa o de iluminación (lámpara fluorescente tipo inversor, etc.) cae directamente sobre el sensor de esta unidad.	Cambie la ubicación de la unidad.
	Las pilas están agotadas.	Cambie las pilas.
	El código del fabricante no se ha puesto correctamente.	Ponga correctamente el código del fabricante (consulte la página 46).
		Intente poner otros códigos del mismo fabricante (consulte la página 46).
Aunque el código del fabricante se haya puesto correctamente, hay algunos modelos que no responden al mando a distancia.	Programa independientemente las funciones necesarias en los botones programables del mando a distancia de este aparato utilizando la función de aprendizaje.	
<b>El mando a distancia no aprende funciones nuevas.</b>	Las pilas de este mando a distancia y/o del otro mando a distancia están casi agotadas.	Cambie las pilas (consulte la página 3).
	La distancia entre los dos mandos a distancia es demasiado grande o pequeña.	Ponga el mando a distancia a una distancia apropiada (consulte la página 48).
	La modulación o codificación de señales del otro mando a distancia no es compatible con este mando a distancia.	No es posible aprender.
	La memoria está llena.	No es posible seguir aprendiendo sin borrar antes las funciones que no sean necesarias (consulte la página 48).



## GLOSARIO

### ■ Dolby Surround

Dolby Surround utiliza un sistema de grabación de cuatro canales analógicos para reproducir unos efectos de sonido reales y dinámicos: dos canales principales derecho e izquierdo (estéreo), un canal central para el diálogo (mono) y un canal trasero para los efectos de sonido especiales (mono). El canal trasero reproduce sonido dentro de una gama de frecuencias angosta.

Dolby Surround se utiliza ampliamente con casi todas las cintas de vídeo y discos láser, y también en muchas emisiones de TV convencional y TV por cable. El descodificador Dolby Pro Logic incorporado en esta unidad emplea un sistema de procesamiento de señal digital que estabiliza automáticamente el volumen de cada canal para realzar los efectos y la direccionalidad del sonido en movimiento.

### ■ Dolby Digital

Dolby Digital es un sistema de sonido ambiental digital que le ofrece audio multicanal totalmente independiente. Con los tres canales delanteros (izquierdo, central y derecho) y dos canales traseros estéreo, Dolby Digital proporciona cinco canales de audio de gama completa. Con un canal adicional especial para los efectos graves, llamado LFE (efecto de baja frecuencia), el sistema tiene un total de 5,1 canales (LFE se cuenta como 0,1 canal).

Cuando se utilice estéreo de dos canales para los altavoces traseros será posible obtener unos efectos de sonido en movimiento y un entorno de sonido ambiental más precisos que con Dolby Surround. La gama dinámica (del volumen máximo al mínimo) reproducida por los cinco canales de gama completa y la orientación de sonido precisa generada utilizando el procesamiento de sonido digital proporcionan a los oyentes una sensación y un realismo nunca antes experimentados.

Con esta unidad se puede elegir libremente cualquier ambiente de sonido, desde mono hasta 5,1 canales, para que usted pueda disfrutar de él.

### ■ Dolby Digital Surround EX

Esta unidad está equipada con un descodificador Dolby Digital que puede reproducir fuentes de 5,1 canales añadiendo para ello un canal trasero central. (El sonido que va a salir por el altavoz trasero central se crea mezclando el contenido de los canales L/R traseros.) Este descodificador es el más apropiado para reproducir las pistas de sonido de las películas grabadas con Dolby Digital Surround EX. Usted podrá disfrutar de unos sonidos dinámicos y reales añadiendo otro canal.

### ■ Dolby Pro Logic II

Dolby Pro Logic II es una técnica mejorada para descodificar un gran número de programas Dolby Surround existentes. Esta nueva tecnología permite reproducir 5 canales discretos con dos canales principales derecho e izquierdo, un canal central y dos canales traseros derecho e izquierdo, algo mucho mejor si se compara con el canal trasero limitado que se emplea con la tecnología Pro Logic convencional. Además del modo de cine también se encuentra disponible el modo de música para fuentes de 2 canales.

### ■ Sonido ambiental digital DTS (Digital Theater Systems)

El sonido ambiental digital DTS fue desarrollado para reemplazar las pistas de sonido analógico de las películas por una pista de sonido digital de seis canales, y actualmente está ganando rápidamente mucha popularidad en los cines de todo el mundo. Digital Theater Systems Inc. ha desarrollado un sistema de cine para el hogar de forma que usted pueda disfrutar en él de la profundidad del sonido y de la representación espacial natural del sonido ambiental digital DTS. Este sistema no tiene prácticamente distorsión, y ofrece un sonido claro de 6 canales (técnicamente, un canal izquierdo, uno derecho y uno central, dos canales traseros y un canal LFE 0,1 a modo de altavoz de subgraves, para un total de 5,1 canales).

### ■ Neo: 6

Neo: 6 descodifica las fuentes de 2 canales convencionales para reproducir 6 canales empleando el descodificador específico. Esto permite reproducir empleando los canales de gama completa con una separación más alta, como en el caso de la reproducción de señal discreta digital. Se encuentran disponibles dos modos: "Modo de música" para reproducir fuentes de música y "Modo de cine" para películas.

### ■ Canal LFE 0.1

Este canal es para la reproducción de señales de graves bajos. La gama de frecuencias para este canal es de 20 Hz a 120 Hz. Este canal se cuenta como canal 0,1 porque sólo emplea una gama de baja frecuencia en comparación con la gama completa reproducida por los otros 5 canales de los sistemas de 5,1 canales Dolby Digital o DTS.

### ■ CINEMA DSP

Como los sistemas Dolby Surround y DTS fueron diseñados originalmente para ser utilizados en cines, sus efectos se notan mejor en un cine que tiene muchos altavoces y que ha sido diseñado para efectos acústicos. Como las condiciones de los hogares como, por ejemplo, el tamaño de la habitación, el material de las paredes, el número de altavoces, etc. pueden cambiar tanto, resulta inevitable que haya también diferencias en el sonido oído. Tomando como base una gran cantidad de datos medidos por nosotros mismos, YAMAHA CINEMA DSP utiliza la tecnología de campos de sonido originales de YAMAHA para combinar los sistemas Dolby Pro Logic, Dolby Digital y DTS y proporcionar así la sensación visual y de audio de los cines en la sala de escucha de su propio hogar.

### ■ SILENT CINEMA

YAMAHA ha desarrollado para los auriculares un algoritmo DSP de efecto de sonido natural y real. Los parámetros de los auriculares han sido establecidos para cada campo de sonido de forma que en los auriculares se pueda disfrutar de representaciones precisas de todos los programas de campos de sonido.

## ■ Virtual CINEMA DSP

YAMAHA ha desarrollado un algoritmo Virtual CINEMA DSP que le permite disfrutar de los efectos de sonido ambiental del campo de sonido DSP aunque no disponga de altavoces traseros; utilizando para ello altavoces traseros virtuales.

Hasta es posible disfrutar de Virtual CINEMA DSP con un sistema que tenga un mínimo de dos altavoces que no incluyan altavoz central.

## ■ Señal S VIDEO

Con el sistema de señal S VIDEO, la señal de vídeo normalmente transmitida utilizando un cable con clavijas se separa y transmite como señal Y para la luminancia y como señal C para la crominancia a través del cable S VIDEO. Al utilizar la toma S VIDEO se elimina la pérdida de transmisión de las señales de vídeo y se puede grabar y reproducir imágenes todavía más hermosas.

## ■ Señal de vídeo componente

Con el sistema de señal de vídeo componente, la señal de vídeo se separa en la señal Y para la luminancia y en las señales P<sub>B</sub>/C<sub>B</sub> y P<sub>R</sub>/C<sub>R</sub> para la crominancia. El color se puede reproducir más fielmente con este sistema porque cada una de las señales es independiente. A la señal componente se le llama también “señal de diferencia de color” porque la señal de luminancia se resta de la señal de color. Para dar salida a la señal componente se necesita un monitor con tomas de entrada de señal componente.

## ■ PCM (PCM lineal)

PCM lineal es un formato de señal bajo el cual una señal de audio analógica se digitaliza, se graba y se transmite sin utilizar ninguna compresión. Esto se utiliza como método para grabar CDs y DVD Audio. El sistema PCM utiliza una técnica para muestrear el tamaño de la señal analógica por unidad de tiempo muy pequeña.

Significando “modulación por codificación de impulsos”, la señal analógica se codifica como impulsos y luego se modula para la grabación.

## ■ Frecuencia de muestreo y número de bits de cuantificación

Cuando se digitaliza una señal de audio analógica, el número de veces que la señal es muestreada por segundo recibe el nombre de frecuencia de muestreo, mientras que el grado de precisión cuando el nivel del sonido se convierte en un valor numérico recibe el nombre de bits cuantificados.

La gama de frecuencias que puede ser reproducida se determina tomando como base la frecuencia de muestreo, mientras que la gama dinámica que representa la diferencia del nivel del sonido se determina mediante el número de bits cuantificado. En principio, cuanto más alta sea la frecuencia de muestreo, más amplia será la gama de frecuencias que podrá reproducirse, y cuanto más alto sea el número de bits cuantificados, más preciso será el nivel del sonido que pueda reproducirse.

## ■ Asignación I/O (SET MENU)

Aunque un componente se conecta normalmente según los nombres de las tomas mostrados en el panel trasero, esta unidad incluye una función que asigna tomas según el componente que esté siendo conectado. Si el componente que está siendo utilizado no corresponde al nombre de componente mostrado para las tomas de entrada de vídeo componente o tomas de entrada/salida digital de esta unidad, será posible asignar las tomas según el componente que esté siendo conectado. Esto permite cambiar la asignación de las tomas y conectar eficazmente más componentes.

# ESPECIFICACIONES

## SECCIÓN DE AUDIO

- Potencia de salida RMS mínima para los altavoces principales, central, traseros y trasero central  
20 Hz a 20 kHz, distorsión armónica total del 0,04%, 8  $\Omega$  ... 100 W
- Potencia de salida máxima (EIAJ) [Modelos para China y modelos generales]  
1 kHz, distorsión armónica total del 10%, 8  $\Omega$  ..... 150 W
- Potencia de salida estándar DIN [Modelos para Europa y el Reino Unido]  
1 kHz, distorsión armónica total del 0,7%, 4  $\Omega$  ..... 145 W
- Potencia de salida IEC [Modelos para Europa y el Reino Unido]  
1 kHz, distorsión armónica total del 0,04%, 8  $\Omega$  ..... 115 W
- Potencia dinámica (IHF)  
8/6/4/2  $\Omega$  ..... 140/170/205/245 W
- Factor de amortiguación  
20 Hz a 20 kHz, 8  $\Omega$  ..... 80 o más
- Respuesta de frecuencia  
CD a altavoces principales L/R ..... 10 Hz a 100 kHz, -3 dB
- Distorsión armónica total  
20 Hz a 20 kHz, 50 W, 8  $\Omega$ , altavoces principales L/R ..... 0,04 %
- Relación señal a ruido (IHF red A)  
Phono MM (5 mV) a altavoces principales L/R ..... 81 dB  
CD (250 mV, cortocircuitada) a altavoces principales L/R, efecto apagado ..... 100 dB
- Ruido residual (IHF red A)  
Altavoces principales L/R ..... 150  $\mu$ V o menos
- Separación de canales (1 kHz/10 kHz)  
CD (5,1 k $\Omega$ , terminada) a altavoces principales L/R .... 60 dB/45 dB
- Control de tono (altavoces principales L/R)  
Acentuación/corte de BASS .....  $\pm$ 10 dB/50 Hz  
Acentuación/corte de TREBLE .....  $\pm$ 10 dB/20 kHz  
BASS EXTENSION ..... +6 dB/60 Hz
- Salida de auriculares ..... 150 mV/100  $\Omega$
- Sensibilidad de entrada  
PHONO ..... 2,5 mV/47 k $\Omega$   
CD, etc ..... 150 mV/47 k $\Omega$   
6CH INPUT ..... 150 mV/47 k $\Omega$
- Nivel de salida  
REC OUT ..... 150 mV/1,2 k $\Omega$   
PRE OUT ..... 1,0 V/1,2 k $\Omega$   
SUBWOOFER ..... 4,0 V/1,2 k $\Omega$

## SECCIÓN DE VÍDEO

- Tipo de señal de vídeo ..... NTSC/PAL
- Relación señal a ruido ..... 50 dB
- Respuesta de frecuencia (MONITOR OUT)  
Vídeo compuesto, vídeo S ..... 5 Hz a 10 MHz, -3 dB  
Vídeo componente ..... CC a 60 MHz, -3 dB

## SECCIÓN DE FM

- Gama de sintonías  
[Modelos para EE.UU. y Canadá] ..... 87,5 a 107,9 MHz  
[Otros modelos] ..... 87,50 a 108,00 MHz
- Sensibilidad útil (IHF) ..... 1,0  $\mu$ V (11,2 dBf)
- Relación señal a ruido (IHF)  
Mono/estéreo ..... 76 dB/70 dB
- Distorsión armónica (1 kHz)  
Mono/estéreo ..... 0,2 %/0,3 %
- Separación estéreo (1 kHz) ..... 45 dB
- Respuesta de frecuencia ..... 20 Hz a 15 kHz, +0,5, -2 dB

## SECCIÓN DE AM

- Gama de sintonías  
[Modelos para EE.UU. y Canadá] ..... 530 a 1710 kHz  
[Modelos para Europa, Reino Unido y Australia] ..... 531 a 1611 kHz  
[Otros modelos] ..... 530/531 a 1710/1611 kHz
- Sensibilidad útil ..... 300  $\mu$ V/m

## GENERALIDADES

- Alimentación  
[Modelos para EE.UU. y Canadá] ..... CA 120 V/60 Hz  
[Modelos para Europa y el Reino Unido] ..... CA 230 V/50 Hz  
[Modelo para Australia] ..... CA 240 V/50 Hz  
[Modelo para China] ..... CA 220 V/50 Hz  
[Modelo general] ..... CA 110/120/220/240 V, 50/60 Hz
- Consumo  
[Modelos para EE.UU. y Canadá] ..... 400 W/500 VA  
[Otros modelos] ..... 410 W  
Modo de espera ..... 1 W o menos
- Salidas de CA  
[Modelos para EE.UU. y Canadá] ..... 2 (Total de 80 W/0,8 A máximo)  
[Modelo para Europa] ..... 2 (Total de 100 W máximo)  
[Modelos para el Reino Unido y Australia] ..... 1 (Total de 100 W máximo)  
[Modelos para China y modelos generales] ..... 2 (Total de 50 W máximo)
- Dimensiones (An x Al x Prof) ..... 435 x 171 x 434 mm
- Peso ..... 15 kg

## LET OP: LEES HET VOLGENDE VOOR U DIT TOESTEL IN GEBRUIK NEEMT.

- 1 Om er zeker van te kunnen zijn dat u de optimale prestaties uit uw toestel haalt, dient u deze handleiding zorgvuldig door te lezen. Bewaar de handleiding op een veilige plek zodat u er later nog eens iets in kunt opzoeken.
- 2 Installeer dit toestel op een goed geventileerde, koele, droge, schone plek — uit direct zonlicht, uit de buurt van warmtebronnen, trillingen, stof, vocht en/of kou. Zorg voor een ventilatieruimte van tenminste 30 cm ruimte aan de bovenkant, 20 cm aan de rechter- en linkerkant en 20 cm aan de achterkant van dit toestel.
- 3 Plaats dit toestel uit de buurt van andere elektrische apparatuur, motoren of transformatoren om storend gebrom te voorkomen.
- 4 Stel dit toestel niet bloot aan plotselinge temperatuurswisselingen van koud naar warm en plaats het toestel niet in een omgeving met een hoge vochtigheidsgraad (bijv. in een ruimte met een luchtbevochtiger) om te voorkomen dat zich binnenin het toestel condens vormt, wat zou kunnen leiden tot elektrische schokken, brand, schade aan dit toestel en/of persoonlijk letsel.
- 5 Vermijd plekken waar andere voorwerpen op het toestel kunnen vallen, of waar het toestel bloot staat aan druppelende of spattende vloeistoffen. Plaats de volgende dingen NIET bovenop dit toestel:
  - Andere componenten, daar deze schade kunnen veroorzaken en/of de afwerking van dit toestel kunnen doen verkleuren.
  - Brandende voorwerpen (bijv. kaarsen), daar deze brand, schade aan dit toestel en/of persoonlijk letsel kunnen veroorzaken.
  - Voorwerpen met vloeistoffen, daar deze elektrische schokken voor de gebruiker en/of schade aan dit toestel kunnen veroorzaken wanneer de vloeistof daaruit in het toestel terecht komt.
- 6 Dek het toestel niet af met een krant, tafellaken, gordijn enz. zodat de koeling niet belemmerd wordt. Als de temperatuur binnenin het toestel te hoog wordt, kan dit leiden tot brand, schade aan het toestel en/of persoonlijk letsel.
- 7 Steek de stekker van dit toestel pas in het stopcontact als alle aansluitingen gemaakt zijn.
- 8 Gebruik het toestel niet wanneer het ondersteboven is geplaatst. Het kan hierdoor oververhit raken wat kan leiden tot schade.
- 9 Gebruik geen overdreven kracht op de schakelaars, knoppen en/of snoeren.
- 10 Wanneer u de stekker uit het stopcontact haalt, moet u aan de stekker zelf trekken, niet aan het snoer.
- 11 Maak dit toestel niet schoon met chemische oplosmiddelen; dit kan de afwerking beschadigen. Gebruik alleen een schone, droge doek.
- 12 Gebruik alleen het op dit toestel aangegeven voltage. Gebruik van dit toestel bij een hoger voltage dan aangegeven is gevaarlijk en kan leiden tot brand, schade aan het toestel en/of persoonlijk letsel. YAMAHA aanvaardt geen aansprakelijkheid voor enige schade veroorzaakt door gebruik van dit toestel met een ander voltage dan hetgeen aangegeven staat.
- 13 Om schade door blikseminslag te voorkomen dient u de stekker uit het stopcontact te halen wanneer het onweert.
- 14 Probeer niet zelf wijzigingen in dit toestel aan te brengen of het te repareren. Neem contact op met erkend YAMAHA servicepersoneel wanneer u vermoedt dat het toestel reparatie behoeft. Probeer in geen geval de behuizing open te maken.
- 15 Wanneer u dit toestel voor langere tijd niet zult gebruiken (bijv. vakantie), dient u de stekker uit het stopcontact te halen.
- 16 Lees het hoofdstuk “OPLOSSEN VAN PROBLEMEN” over veel voorkomende vergissingen bij de bediening voor u de conclusie trekt dat het toestel een storing of defect vertoont.
- 17 Voor u dit toestel verplaatst, dient u op STANDBY/ON te drukken om dit toestel uit (standby) te schakelen en de stekker uit het stopcontact te halen.

### WAARSCHUWING

OM DE RISICO'S VOOR BRAND OF ELEKTRISCHE SCHOKKEN TE VERMINDEREN, MAG U DIT TOESTEL IN GEEN GEVAL BLOOTSTELLEN AAN VOCHT OF REGEN.

De stroomvoorziening van dit toestel is niet afgesloten zolang de stekker in het stopcontact zit, ook al is het toestel zelf uitgeschakeld. Dit is de zogenaamde standby-stand. In deze toestand is het toestel ontworpen een zeer kleine hoeveelheid stroom te verbruiken.

### Alleen voor klanten in Nederland

Bij dit product zijn batterijen geleverd. Wanneer deze leeg zijn, moet u ze niet weggooien maar inleveren als KCA.

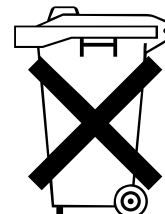

LET OP

# INHOUD

## INLEIDING

<b>INHOUD</b> .....	<b>1</b>
<b>KENMERKEN</b> .....	<b>2</b>
<b>VAN START</b> .....	<b>3</b>
Controleren van de inhoud van de doos .....	3
Batterijen in de afstandsbediening zetten .....	3
<b>BEDIENINGSORGANEN EN FUNCTIES</b> .....	<b>4</b>
Voorpaneel .....	4
Afstandsbediening .....	6
Gebruik van de afstandsbediening .....	7
Display voorpaneel .....	8
Achterpaneel .....	9

## VOORBEREIDINGEN

<b>LUIDSPREKERS OPSTELLEN EN INSTELLEN ..</b>	<b>10</b>
Te gebruiken luidsprekers .....	10
Opstellen van de luidsprekers .....	10
Aansluiten van de luidsprekers .....	11
<b>AANSLUITINGEN</b> .....	<b>14</b>
Voor u andere componenten gaat aansluiten .....	14
Aansluiten van videocomponenten .....	14
Aansluiten van audiocomponenten .....	17
Aansluiten van de antennes .....	19
Aansluiten van externe versterkers .....	20
Aansluiten op de 6CH INPUT aansluitingen .....	20
Aansluiten van netsnoeren .....	21
Inschakelen van de stroom .....	21
<b>IN-BEELD DISPLAY (OSD)</b> .....	<b>22</b>
In-beeld display functies .....	22
Instellen van de in-beeld display functie .....	22
<b>LUIDSPREKER-INSTELLINGEN</b> .....	<b>23</b>
Samenvatting SPEAKER SET onderdelen 1A t/m 1G .....	23
<b>INSTELLEN VAN HET UITGANGSNIVEAU VAN DE LUIDSPREKERS</b> .....	<b>24</b>
Voor u begint .....	24
Gebruik van de testtoon (TEST DOLBY SUR.) .....	24

## BASISBEDIENING

<b>BASISWEERGAVE</b> .....	<b>26</b>
Ingangsfuncties en aanduidingen .....	28
Selecteren van een geluidsveldprogramma .....	29
Selecteren van PRO LOGIC, PRO LOGIC II of Neo: 6 .....	30
<b>DIGITALE GELUIDSVELD BEWERKING (DSP)</b> .....	<b>33</b>
Uitleg geluidsvelden .....	33
Hi-Fi DSP Geluidsveldprogramma's .....	33
CINEMA-DSP .....	33
Rechtstreeks decoderen .....	34
Geluidsveldeffecten .....	34
Kenmerken van de DSP programma's .....	35
Tabel programmanamen voor elk ingangsformaat ..	37
<b>TUNER</b> .....	<b>38</b>
Automatisch en handmatig afstemmen .....	38
Voorprogrammeren van zenders .....	39
Afstemmen op een voorkeuzezender .....	41
Verwisselen van voorkeuzezenders .....	41

<b>ONTVANGEN VAN RDS ZENDERS</b> .....	<b>42</b>
Beschrijving RDS gegevens .....	42
Veranderen van de RDS functie .....	42
PTY SEEK functie .....	43
EON functie .....	43
<b>BASISBEDIENING OPNAME</b> .....	<b>44</b>

## GEAVANCEERDE BEDIENING

<b>KENMERKEN AFSTANDSBEDIENING</b> .....	<b>45</b>
Set bedieningstoetsen .....	45
Invoeren van de fabrikantencode .....	46
'LEARN' functie .....	48
Veranderen van de naam van de signaalbron op het display .....	49
Wissen van geleerde functies, nieuwe namen voor signaalbronnen en fabrikanten-instellingen .....	50
Bedieningstoetsen sets voor de diverse componenten ...	51
<b>SET MENU (INSTEMENU)</b> .....	<b>56</b>
Instellen van onderdelen via het SET MENU .....	56
1 SPEAKER SET (luidspreker instellingen) .....	57
2 LOW FRQ TEST (lage frequentie test) .....	60
3 L/R BALANCE (balans tussen de linker en rechter hoofd-luidsprekers) .....	61
4 HP TONE CTRL (hoofdtelefoon toonregeling) ..	61
5 CENTER GEQ (midden grafische equalizer) .....	61
6 INPUT RENAME (herbenoemen ingangssignaal) ...	62
7 I/O ASSIGNMENT (I/O toewijzing) .....	62
8 INPUT MODE (begininstelling ingangsfunctie) ..	63
9 PARAM. INI (parameter initialisatie) .....	64
10LFE LEVEL (LFE niveau) .....	64
11D-RANGE (dynamisch bereik) .....	64
12SP DELAY .....	65
13DISPLAY SET (instelling display) .....	66
14MEMORY GUARD (geheugen vergrendeling) ...	66
156CH INPUT SET .....	66
<b>REGELEN VAN DE NIVEAUS VAN DE EFFECT-LUIDSPREKERS</b> .....	<b>67</b>
<b>SLAAPTIMER</b> .....	<b>68</b>
Instellen van de slaaptimer .....	68
Annuleren van de slaaptimer .....	68

## AANVULLENDE INFORMATIE

<b>WIJZIGEN GELUIDSVELDPROGRAMMA PARAMETERS</b> .....	<b>69</b>
Wat is een geluidsveld? .....	69
Geluidsveld parameters .....	69
Veranderen van parameters .....	70
Terugzetten van een parameter op de fabrieksinstelling .....	70
<b>BESCHRIJVINGEN VAN DIGITALE GELUIDSVELD PARAMETERS</b> .....	<b>71</b>
<b>OPLOSSEN VAN PROBLEMEN</b> .....	<b>75</b>
<b>WOORDENLIJST</b> .....	<b>80</b>
<b>TECHNISCHE GEGEVENS</b> .....	<b>(Achterflap)</b>

INLEIDING

VOORBEREIDINGEN

BASISBEDIENING

GEAVANCEERDE  
BEDIENING

AANVULLENDE  
INFORMATIE

Nederlands

## KENMERKEN

### Ingebouwde 6-kanaals eindversterker

- ◆ Minimum RMS uitgangsvermogen (0,04% THV, 20 Hz – 20 kHz, 8Ω)  
Hoofd: 100 W + 100 W  
Midden: 100 W  
Achter: 100 W + 100 W  
Midden-achter: 100 W

### Meervoudige digitale geluidsvelden

- ◆ Dolby Pro Logic/Dolby Pro Logic II decoder
- ◆ Dolby Digital/Dolby Digital EX decoder
- ◆ DTS/DTS ES Matrix 6.1, Discrete 6.1, DTS Neo: 6 decoder
- ◆ CINEMA DSP: combinatie van YAMAHA DSP technologie en Dolby Pro Logic, Dolby Digital of DTS
- ◆ Virtual CINEMA DSP
- ◆ SILENT CINEMA DSP

### Verfijnde AM/FM tuner

- ◆ 40 gemakkelijk toegankelijke voorkeuzezenders
- ◆ Automatisch voorprogrammeren van voorkeuzezenders
- ◆ Mogelijkheid tot herschikken van voorkeuzezenders (voorkeuzezenders bewerken)

### Andere kenmerken

- ◆ 192-kHz/24-bits D/A converter
- ◆ “SET MENU” met 15 onderdelen via welke u dit toestel optimaal kunt afstemmen op uw Audio/Videosysteem
- ◆ Testtoon-generator voor gemakkelijke instelling van de luidspreker-balans
- ◆ 6-kanaals externe decoder uitwisseling voor toekomstige signaaldefinities
- ◆ BASS EXTENSION toets voor extra versterking van de lage tonen
- ◆ Handige in-beeld display functie die de bediening vereenvoudigt
- ◆ S-Video in- en uitgangsaansluitingen
- ◆ Component video in- en uitgangsaansluitingen
- ◆ Videoconversie (S Video → Composiet Video)
- ◆ Optische en coaxiale digitale audio aansluitingen
- ◆ Slaaptimer
- ◆ Afstandsbediening met voorgeprogrammeerde fabrikantencodes en “leer” mogelijkheid
- ◆ PROCESSOR DIRECT mogelijkheid voor ongewijzigde weergave van het oorspronkelijke signaal

-  geeft een handige tip bij de bediening aan.
- Sommige handelingen zijn mogelijk met de toetsen op de afstandsbediening of via het hoofdtoestel zelf. Waar de namen van de toetsen op de afstandsbediening afwijken van die op het hoofdtoestel worden de namen van de toetsen op de afstandsbediening in deze handleiding tussen haakjes toegevoegd.
- Deze handleiding kan gedrukt zijn voor uw toestel geproduceerd werd. Daarom is het mogelijk dat bepaalde specificaties van uw toestel tijdens de fabricage bijvoorbeeld ter wille van verbeteringen gewijzigd zijn. In een dergelijk geval verlenen wij voorkeur aan het verbeteren van het product boven de bijwerking van de handleiding.



Gefabriceerd onder licentie van Dolby Laboratories.

“Dolby”, “Pro Logic”, en het dubbele-D symbool zijn handelsmerken van Dolby Laboratories.

# VAN START

## Controleren van de inhoud van de doos

Controleer de doos en kijk of de volgende toebehoren inderdaad aanwezig zijn.

### Afstandsbediening

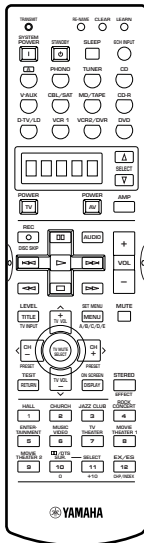

### Batterijen (4) (AAA, R03, UM-4)

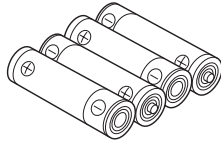

### FM binnenantenne

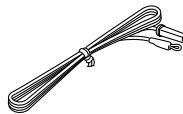

### AM ringantenne



### 75 Ohm/300 Ohm antenne- adapter (modellen voor Groot- Britannië)

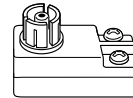

### Netsnoer (modellen voor Europa)

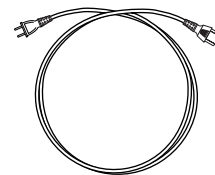

## Batterijen in de afstandsbediening zetten

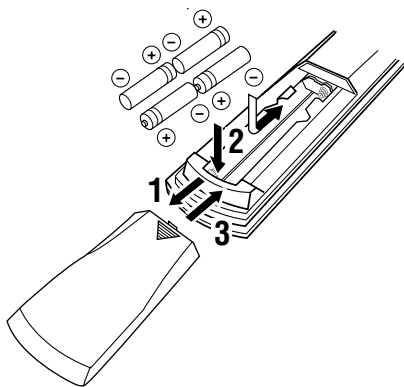

- 1** Druk op het ▼ teken en schuif de klep van de afstandsbediening af.
- 2** Doe de vier meegeleverde batterijen (AAA, R03, UM-4) overeenkomstig de aanduidingen in het batterijvak.
- 3** Schuif de klep terug op zijn plaats tot deze vastklikt.

### ■ Opmerkingen over batterijen

- Vervang de batterijen van tijd tot tijd.
- Gebruik geen oude en nieuwe batterijen door elkaar.
- Gebruik geen verschillende soorten batterijen door elkaar (zoals alkali en mangaan batterijen). Lees de aanwijzingen op de verpakking aandachtig door aangezien verschillende soorten batterijen qua vorm en kleur op elkaar kunnen lijken.

### ■ Vervangen van de batterijen

Als de batterijen leeg raken, zal het bereik van de afstandsbediening verminderen en zal de indicator niet meer knipperen, of zwakker worden. Wanneer u een van deze omstandigheden bemerkt, dient u alle batterijen te vervangen.

#### Opmerkingen

- Als de batterijen onverhoopt geëkt hebben, dient u ze onmiddellijk te verwijderen. Raak het uit de batterijen gelekte materiaal niet aan en laat het niet in contact komen met uw kleding enz. Maak het batterijvak goed schoon voor u er nieuwe batterijen in doet.
- Als de afstandsbediening langer dan 2 minuten zonder batterijen blijft, of als de batterijen leeg zijn maar u ze in de afstandsbediening laat zitten, zal de inhoud van het geheugen mogelijk gewist worden. Als het geheugen van de afstandsbediening gewist is, dient u er nieuwe batterijen in te doen en moet u de fabrikantencode op nieuw invoeren en eventueel eerder geprogrammeerde functies die gewist zijn opnieuw programmeren.

# BEDIENINGSORGANEN EN FUNCTIES

## Voorpaneel

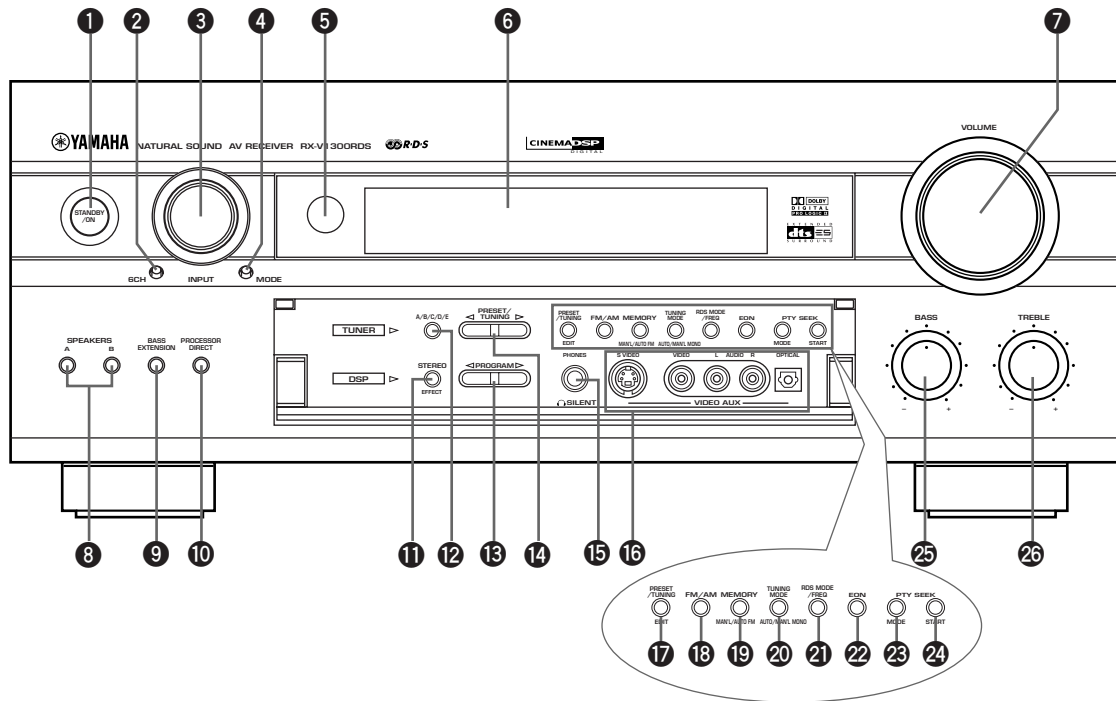

### 1 STANDBY/ON toets

Hiermee zet u het toestel aan of uit (standby). Wanneer u dit toestel aan zet, zult u een klik horen, waarna er een vertraging zal optreden van 4 a 5 seconden voor dit toestel in staat is geluid te reproduceren.

#### Standby-stand

In de standby-stand blijft dit toestel een kleine hoeveelheid stroom verbruiken zodat het kan reageren op de infrarood signalen van de afstandsbediening.

### 2 6CH (INPUT) toets

Hiermee kunt u de 6CH INPUT functie selecteren. De 6CH (INPUT) functie heeft voorrang boven de met de INPUT toetsen (of de ingangskeuzetoetsen op de afstandsbediening) geselecteerde signaalbron.

### 3 INPUT draaiknop

Hiermee selecteert u de signaalbron waar u naar wilt luisteren of kijken.

### 4 (INPUT) MODE toets

Hiermee selecteert u het prioriteitssignaal (AUTO, DTS, ANALOG) voor signaalbronnen die twee of meer soorten signalen leveren aan dit toestel (zie bladzijde 28). U kunt het prioriteitssignaal niet instellen wanneer u 6CH INPUT als signaalbron heeft ingesteld.

### 5 Sensor afstandsbediening

Deze ontvangt de signalen van de afstandsbediening.

### 6 Display voorpaneel

Hierop verschijnt de bedieningsinformatie van het toestel.

### 7 VOLUME draaiknop

Hiermee kunt u het volume van alle audiokanalen instellen. Dit heeft geen invloed op het REC OUT uitgangsniveau.

### 8 SPEAKERS A/B luidsprekers A/B toetsen

Hiermee kunt de set hoofd-luidsprekers die zijn aangesloten op de A en/of B aansluitingen op het achterpaneel inschakelen.

### 9 BASS EXTENSION toets

Hiermee schakelt u de extra versterking van de lage tonen in of uit. Als u deze functie inschakelt zal de weergave van de lage tonen via de linker en rechter hoofdkanalen met +6 dB (bij 60 Hz) versterken terwijl toch de algehele toonbalans behouden blijft. Deze extra versterking kan nuttig zijn als u geen subwoofer gebruikt.

### 10 PROCESSOR DIRECT toets

Met deze toets kunt u de PROCESSOR DIRECT voor ongewijzigde weergave van het oorspronkelijke signaal inschakelen. Indien ingeschakeld, worden de BASS, TREBLE en BASS EXTENSION instellingen gepasseerd en wordt het oorspronkelijke signaal onveranderd doorgegeven.



**11 STEREO/EFFECT toets**

Hiermee kunt u heen en weer schakelen tussen normale stereo weergave of weergave met DSP effecten. Op STEREO worden 2-kanaals ingangssignalen zonder toegevoegde effecten naar de linker en rechter hoofd-luidsprekers gestuurd. Alle DTS en Dolby Digital audiosignalen worden naar 2 kanalen teruggebracht en naar de linker en rechter hoofd-luidsprekers geleid, met uitzondering van het LFE-kanaal.

**12 A/B/C/D/E toets**

Hiermee kunt u een van de groepen voorkeuzezenders (A t/m E) selecteren.

**13 PROGRAM </> toetsen**

Hiermee kunt u het geluidsveldprogramma selecteren.

**14 PRESET/TUNING </> toetsen**

Hiermee kunt u de voorkeuzezenders 1 t/m 8 selecteren wanneer de dubbele punt (:) naast de aanduiding van de band op het display op het voorpaneel staat, of de afstemmen op een bepaalde frequentie wanneer de dubbele punt (:) niet op het display staat.

**15 PHONES hoofdtelefoonaansluiting**

Via deze aansluiting kunt u met een hoofdtelefoon naar de gereproduceerde geluiden luisteren. Wanneer u hierop een hoofdtelefoon aansluit, zullen er geen signalen worden gereproduceerd via de OUTPUT aansluitingen of de luidsprekers.

(Er is een uitzondering, afhankelijk van de "1G SP B SET" instelling via het SET MENU.)

**16 VIDEO AUX externe video-aansluitingen**

Via deze aansluitingen kunt u audio- en videosignalen van een draagbare externe signaalbron, bijvoorbeeld een spelcomputer, gebruiken. Om de signalen van deze aansluitingen te kunnen reproduceren, dient u V-AUX als signaalbron in te stellen.

**17 PRESET/TUNING (EDIT) toets**

Hiermee schakelt u de PRESET/TUNING </> toetsen heen en weer tussen het kiezen van een voorkeuzezender en het afstemmen op een bepaalde frequentie (ten teken waarvan de dubbele punt (:) al of niet getoond zal worden). Met deze toets kunt u ook twee voorkeuzezenders van plaats laten wisselen.

**18 FM/AM toets**

Met deze toets schakelt u de radio heen en weer tussen AM en FM.

**19 MEMORY (MAN'L/AUTO FM) toets**

Hiermee kunt u een zender in het geheugen opslaan. Houd deze toets tenminste 3 seconden ingedrukt om het automatisch voorprogrammeren van voorkeuzezenders te laten beginnen.

**20 TUNING MODE (AUTO/MAN'L MONO) toets**

Met deze toets kunt u schakelen tussen automatisch en handmatig afstemmen. Als u het toestel automatisch wilt laten afstemmen, dient u op deze toets te drukken zodat de "AUTO" indicator op het display op het voorpaneel gaat branden. Wilt u met de hand afstemmen, dan moet u deze toets zo indrukken dat de "AUTO" indicator uit gaat.

**21 RDS MODE/FREQ toets**

Bij ontvangst van een RDS zender kunt u met deze toets de displayfunctie omschakelen naar PS, PTY, RT en/of CT (als de zender deze RDS diensten ondersteunt) of kiezen voor display van de frequentie waarop afgestemd is.

**22 EON toets**

Druk op deze toets om het gewenste programmatype (NEWS, INFO, AFFAIRS, SPORT) te kiezen wanneer u automatisch wilt afstemmen op een radioprogramma van dat type.

**23 PTY SEEK MODE toets**

Hiermee kunt u een programma van een bepaald type instellen waarnaar u het toestel wilt laten zoeken.

**24 PTY SEEK START toets**

Druk op deze toets om het toestel te laten zoeken naar het met de PTY SEEK functie ingestelde programmatype.

**25 BASS lage tonen draaiknop**

Hiermee kunt u de lage frequentierespons voor het linker en het rechter hoofdkanaal instellen.

Draai de draaiknop naar rechts om de lage tonen te versterken en draai de draaiknop naar links om de lage tonen te verzwakken.

**26 TREBLE hoge tonen draaiknop**

Hiermee kunt u de hoge frequentierespons voor het linker en het rechter hoofdkanaal instellen.

Draai de draaiknop naar rechts om de hoge tonen te versterken en draai de draaiknop naar links om de hoge tonen te verzwakken.

**Opmerking**

- Als u de hoge of lage tonen teveel versterkt of verzwakt, is het mogelijk dat de toonkwaliteit van de midden- en achter-luidsprekers niet overeenkomt met die van de linker en rechter hoofd-luidsprekers.

**■ Openen en sluiten van de klep op het voorpaneel**

Wanneer u de bedieningsorganen achter de klep op het voorpaneel wilt gebruiken, kunt u deze openen door zachtjes tegen de onderkant ervan te drukken. Doe deze klep dicht wanneer u de bedieningsorganen erachter niet gebruikt.

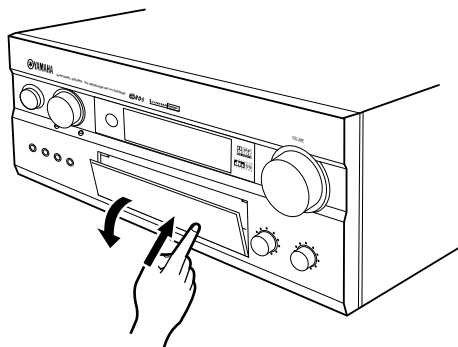

Druk zachtjes tegen de onderkant van het paneel om de klep open te doen.

## Afstandsbediening

Deze paragraaf beschrijft de bedieningsorganen op de afstandsbediening en hoe u hiermee het toestel kunt bedienen. De gele functies zijn van toepassing op dit toestel. Selecteer eerst de AMP stand voor u dit toestel gaat bedienen.

De groene en witte functies hangen af van de geselecteerde signaalbron.

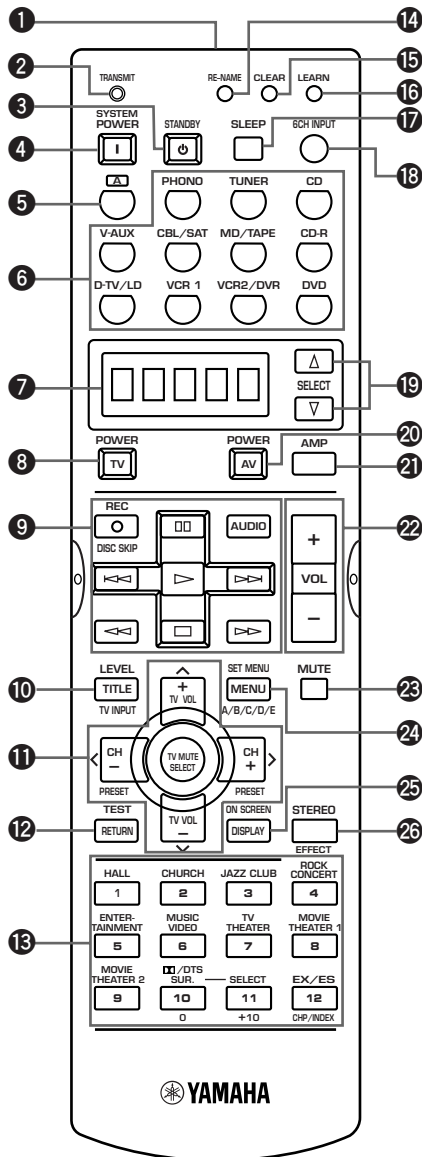

### 1 Infraroodvenster

Vanachter dit venster worden de infraroodsignalen uitgezonden. Richt dit venster op de component die u wilt bedienen (zie "Gebruik van de afstandsbediening" op bladzijde 7).

### 2 TRANSMIT indicator

Dit lampje knippert wanneer de afstandsbediening signalen uitzendt.

### 3 STANDBY toets

Druk hierop om het hoofdtoestel uit (standby) te zetten.

### 4 SYSTEM POWER

Hiermee kunt u het hoofdtoestel aan zetten.

### 5

Hiermee kunt u een andere component selecteren (niet noodzakelijkerwijs aangesloten op dit toestel) zonder de ingangsbron waarop het toestel is ingesteld om te schakelen (zie bladzijde 55).

### 6 Ingangskeuzetoetsen

Hiermee kunt u de ingangsbron selecteren en de bijbehorende toetsen inschakelen (zie "KENMERKEN AFSTANDSBEDIENING" op de bladzijden 45-55).

### 7 Uitleesvenster

Toont de broncomponent die u wilt bedienen.

### 8 TV POWER toets

Hiermee kunt u de TV aan of uit zetten.

### 9 Bedieningstoetsen

Hier vindt u functies zoals weergave, stoppen, overslaan enz. voor het bedienen van uw andere componenten.

### 10 LEVEL (TITLE) toets

Hiermee kunt u de luidspreker-effectkanalen selecteren, zodat u de uitgangsniveaus daarvan apart kunt instellen.

### 11 Cursortoetsen

Hiermee kunt u DSP programmaparameters en onderdelen van het SET MENU wijzigen.

Met de TV/MUTE/SELECT toets kunt u het volume van de TV tijdelijk uitschakelen en het menu van uw DVD-speler bedienen wanneer de fabrikantencode correct is ingevoerd.

### 12 TEST (RETURN) toets

Hiermee schakelt u de testtoon in om de niveaus van de luidsprekers in te stellen.

### 13 DSP programma- (cijfer-) toetsen

Hiermee kunt u een DSP programma kiezen.

### 14 RE-NAME toets

Deze toets gebruikt u om de naam van de signaalbron zoals die in het uitleesvenster verschijnt te veranderen (zie bladzijde 49).

### 15 CLEAR toets

Met deze toets kunnen functies die de afstandsbediening geleerd (Learn) heeft, of nieuwe namen (Rename) en voorgeprogrammeerde fabrikantencodes gewist worden (zie de bladzijden 49, 50).

**16 LEARN toets**

Met deze toets kunt u de fabrikantencodes vastleggen of functies van andere afstandsbedieningen voorprogrammeren (zie de bladzijden 46-48).

**17 SLEEP toets**

Met deze toets kunt u de slaaptimer inschakelen.

**18 6CH INPUT toets**

Hiermee kunt u overschakelen naar de signaalbron die is aangesloten op de 6CH INPUT aansluitingen.

**19 SELECT  $\Delta/\nabla$  toetsen**

Hiermee kunt u een andere component selecteren om te bedienen met de afstandsbediening zonder de ingangsfunctie die is ingeschakeld via een van de ingangskeuzetoetsen om te schakelen.

**20 AV POWER toets**

Hiermee zet u de met de ingangskeuzetoetsen geselecteerde broncomponent aan of uit.

**21 AMP toets**

Hiermee schakelt u heen en weer tussen bediening van dit toestel en de via de ingangskeuzetoetsen geselecteerde broncomponent.

**22 VOL +/- toetsen**

Met deze toetsen kunt u het volume verhogen of verlagen.

**23 MUTE toets**

Schakelt de geluidsweggeve tijdelijk uit (dempen). De MUTE indicator gaat branden wanneer deze functie wordt ingeschakeld. Druk nogmaals op deze toets om de geluidsweggeve te hervatten op het oorspronkelijk ingestelde niveau.

**24 SET MENU (MENU) toets**

Hiermee schakelt u de SET MENU instelfunctie in.

**25 ON SCREEN (DISPLAY) toets**

Hiermee kunt u de bedieningstoestand van het toestel en de diverse instellingen voor de DSP programma's op de monitor laten weergeven (zie bladzijde 22).

**26 STEREO/EFFECT toets**

Hiermee kunt u heen en weer schakelen tussen normale stereo weergave of weergave met DSP effecten. Op STEREO worden 2-kanaals ingangssignalen zonder toegevoegde effecten naar de linker en rechter hoofd-luidsprekers gestuurd. Alle DTS en Dolby Digital audiosignalen worden naar 2 kanalen teruggebracht en naar de linker en rechter hoofd-luidsprekers geleid, met uitzondering van het LFE-kanaal.

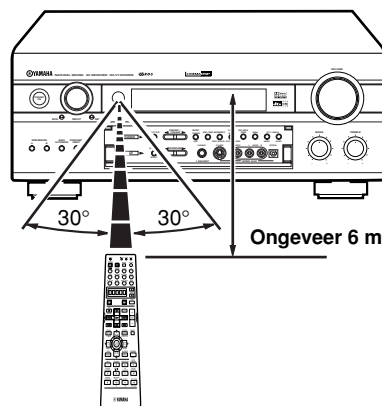
**Gebruik van de afstandsbediening**

De afstandsbediening zendt een gerichte infrarode straal uit. U moet daarom de afstandsbediening direct op de sensor op het hoofdtoestel richten wanneer u dit met de afstandsbediening wilt bedienen.

**■ Omgaan met de afstandsbediening**

- Mors geen water of andere vloeistoffen op de afstandsbediening.
- Laat de afstandsbediening niet vallen.
- Stel de afstandsbediening niet bloot aan deze omstandigheden:
  - hoge vochtigheid of temperatuur, zoals in de buurt van een verwarming, kachel of badkuip;
  - stof; of
  - zeer lage temperaturen.

## Display voorpaneel

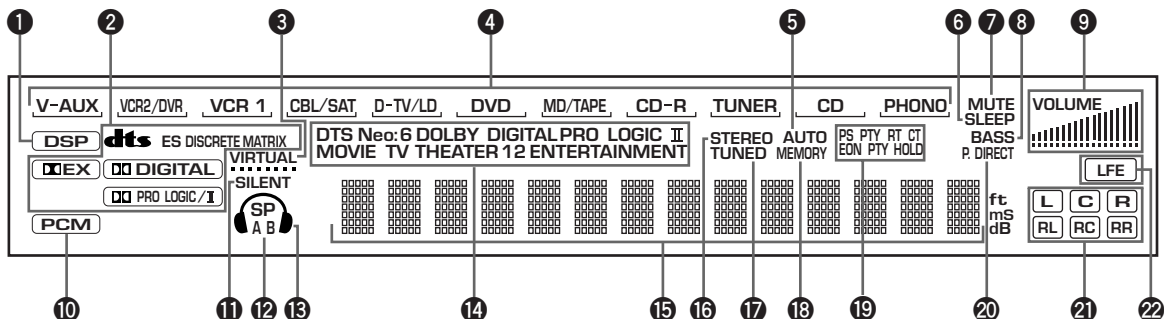

### 1 DSP indicator

Deze licht op wanneer u een digitaal geluidsveldprogramma instelt.

### 2 Decoder indicators

Wanneer één van de decoders waarmee dit toestel is uitgerust wordt ingeschakeld, zal de bijbehorende indicator oplichten.

### 3 VIRTUAL indicator

Deze licht op wanneer u het Virtual CINEMA DSP programma gebruikt (zie bladzijde 31).

### 4 Signaalbron-indicator

De onderstreping geeft de huidige signaalbron aan.

### 5 AUTO indicator

Laat zien dat de tuner automatisch aan het afstemmen is.

### 6 SLEEP indicator

Deze indicator licht op wanneer de slaaptimer is ingeschakeld.

### 7 MUTE indicator

Deze indicator gaat knipperen wanneer u het geluid tijdelijk heeft uitgeschakeld (gedempt).

### 8 BASS indicator

Licht op wanneer de BASS EXTENSION functie in werking is.

### 9 VOLUME niveau-aanduiding

Deze balkjes geven het volumeniveau aan.

### 10 PCM indicator

Deze licht op wanneer het toestel PCM (pulscode-modulatie) digitale audiosignalen produceert.

### 11 SILENT indicator

Deze licht op wanneer er een hoofdtelefoon is aangesloten terwijl er geluidseffecten gebruikt worden (zie "SILENT CINEMA DSP" op bladzijde 31).

### 12 SP A B indicator

De indicator die hoort bij de set hoofd-luidsprekers die u heeft gekozen zal oplichten. Wanneer beide sets luidsprekers zijn geselecteerd, zullen beide indicators oplichten.

### 13 Hoofdtelefoon indicator

Deze indicator zal oplichten wanneer er een hoofdtelefoon aangesloten is.

### 14 DSP programma-indicators

De naam van het geselecteerde DSP digitale geluidsveldprogramma zal oplichten wanneer u het ENTERTAINMENT, MOVIE THEATER 1, MOVIE THEATER 2, TV THEATER of DTS/DOLBY SURROUND DSP programma heeft ingesteld.

### 15 Multi-informatie display

Hierop verschijnt het huidige DSP geluidsveldprogramma en andere informatie wanneer u instellingen wijzigt.

### 16 STEREO indicator

Licht op wanneer de "AUTO" afstem-indicator aan is en het toestel een sterk FM stereo signaal ontvangt.

### 17 TUNED indicator

Licht op wanneer dit toestel op een zender afstemt.

### 18 MEMORY indicator

Knippert als een zender kan worden opgeslagen.

### 19 RDS indicator

De soorten RDS gegevens die worden ontvangen van de huidige RDS zender zullen oplichten.

De EON indicator licht op wanneer u afstemt op een RDS zender die EON gegevens uitzendt.

De PTY HOLD indicator zal oplichten wanneer u met de PTY zoekfunctie naar zenders aan het zoeken bent.

### 20 P. DIRECT indicator

Licht op wanneer de PROCESSOR DIRECT functie in werking is.

### 21 Ingangskanalen indicators

Deze geven de kanalen aan waaruit het ontvangeningangssignaal bestaat.

### 22 LFE indicator

Deze indicator zal oplichten wanneer hetingangssignaal een kanaal voor Lage Frequentie Effecten bevat.

# Achterpaneel

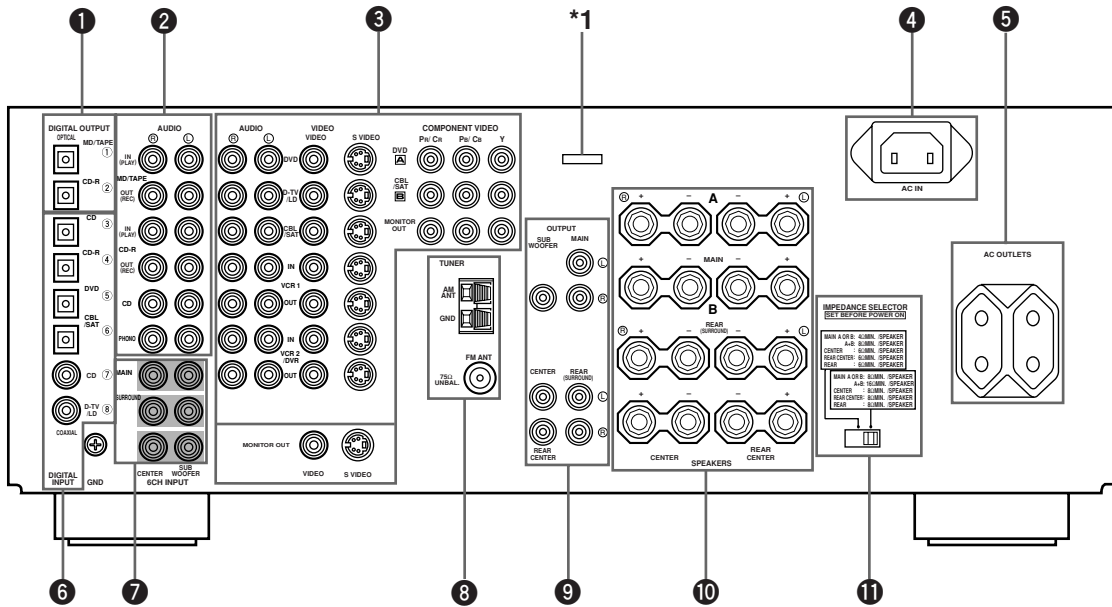

(Modellen voor Europa)

**1 DIGITAL OUTPUT digitale uitgangsaansluitingen**

**2 Aansluitingen audio-apparatuur**

Raadpleeg bladzijde 17 en 18 voor informatie omtrent het aansluiten.

**3 Aansluiting video-apparatuur**

Zie de bladzijden 14 t/m 16 voor informatie over het aansluiten.

**4 AC INLET netsnoeraansluiting (alleen modellen voor Europa)**

Sluit hierop het meegeleverde netsnoer aan (zie bladzijde 21).

**5 AC OUTLETS Netstroomaansluitingen**

Deze netstroomaansluitingen kunt u gebruiken om uw andere A/V apparatuur van stroom te voorzien (zie bladzijde 21).

**6 DIGITAL INPUT digitale ingangsaansluitingen**

**7 6CH INPUT ingangsaansluitingen**

Raadpleeg bladzijde 20 voor informatie omtrent het aansluiten.

**8 Antenne ingangsaansluitingen**

Raadpleeg bladzijde 19 voor informatie omtrent het aansluiten.

**9 OUTPUT uitgangsaansluitingen**

Raadpleeg bladzijde 20 voor informatie omtrent het aansluiten.

**10 SPEAKERS Aansluitingen luidsprekers**

Raadpleeg bladzijde 11 en 12 voor informatie omtrent het aansluiten.

**11 IMPEDANCE SELECTOR impedantie keuzeschakelaar**

Gebruik deze schakelaar om het uitgangssignaal van de versterker aan te passen aan de impedantie van uw luidsprekers (zie bladzijde 13). Schakel het toestel uit (standby) voor u de stand van deze schakelaar verandert.

\*1 Deze aansluiting is uitsluitend bedoeld voor werkzaamheden in de fabriek en u mag hierop dan ook geen andere apparatuur aansluiten.

# LUIDSPREKERS OPSTELLEN EN INSTELLEN

## Te gebruiken luidsprekers

Dit toestel is ontworpen voor gebruik met een systeem bestaande uit 6 luidsprekers, met linker en rechter hoofd-luidsprekers, linker en rechter achter-luidsprekers en met luidsprekers in het midden, voor en achter. Als verschillende merken luidsprekers (met verschillende weergave-karakteristieken) door elkaar gebruikt, is het mogelijk dat bijvoorbeeld een menselijke stem of andere geluiden niet vloeiend kan worden weergegeven. Wij raden u daarom aan luidsprekers van dezelfde fabrikant of luidsprekers met dezelfde weergave-karakteristieken te gebruiken.

De hoofd-luidsprekers worden gebruikt voor de belangrijkste signalen plus de effectgeluiden. Dit zullen waarschijnlijk de luidsprekers van uw huidige stereosysteem zijn. De achter-luidsprekers worden gebruikt voor de effect- en surround-geluiden, terwijl de midden luidspreker gebruikt wordt voor weergave van de in het midden geplaatste geluiden (dialogo, vocalen enz.). Als het om de een of andere reden niet mogelijk is een midden-luidspreker te gebruiken, kunt u deze eventueel ook weglaten. De beste resultaten worden echter alleen bereikt bij gebruik van het volledige systeem.

Voor de hoofd-luidsprekers dient u modellen met een zeer hoog prestatieniveau te nemen, met voldoende vermogen voor het maximum uitgangsvermogen van uw audiosysteem. De andere luidsprekers hoeven niet aan dergelijke hoge eisen te voldoen. Voor een zeer accurate plaatsing van de geluidweergave is het echter aan te bevelen modellen te gebruiken die gelijkwaardig zijn aan de hoofd-luidsprekers.

### ■ Gebruik van een subwoofer verdiept het geluidsveld

U kunt uw systeem verder uitbreiden met een subwoofer. Een subwoofer helpt niet alleen bij de weergave van de lage tonen via een of alle kanalen, maar ook bij het zuiver weergeven van het LFE (Lage Frequentie Effecten) kanaal van Dolby Digital of DTS signalen. Het YAMAHA Active Servo Processing Subwoofer System is ideaal voor een natuurlijke en levendige reproductie van de lage tonen.

## Opstellen van de luidsprekers

Raadpleeg de volgende afbeelding wanneer u uw luidsprekers gaat opstellen.

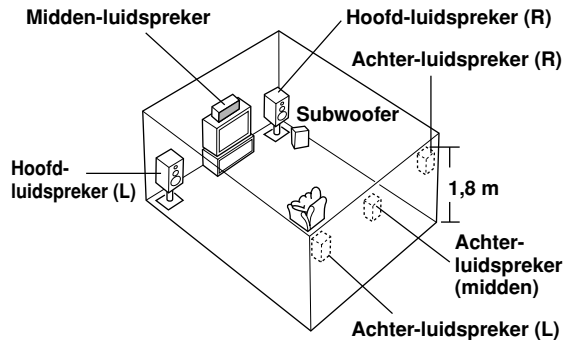

### ■ Hoofd-luidsprekers

Zet de linker en rechter hoofd-luidsprekers op gelijke afstanden van de belangrijkste luisterplek. De afstand van elk van deze luidsprekers tot de TV of video-monitor moet ook gelijk zijn.

### ■ Midden-luidspreker

Breng de voorkant van de midden-luidspreker in lijn met de voorkant van het beeldscherm van de TV of monitor. Plaats de luidspreker zo dicht mogelijk bij de monitor, bijvoorbeeld er direct onder of er bovenop en midden tussen de hoofd-luidsprekers.

### ■ Achter-luidsprekers

Plaats deze luidsprekers achter de luisterplek en richt ze een beetje naar binnen, ongeveer 1,8 m boven de vloer.

### ■ Midden achter-luidspreker

Plaats deze midden tussen de linker en rechter achter-luidsprekers op dezelfde hoogte van de vloer.

### ■ Subwoofer

De plaatsing van de subwoofer is niet kritiek, vanwege het ongerichte karakter van de lage tonen. Het is wel beter de subwoofer in de buurt van de hoofd-luidsprekers te plaatsen. Keer de subwoofer een beetje naar het midden van de ruimte om weerkaatsingen via de wanden te verminderen.

#### LET OP

Gebruik magnetisch afgeschermd luidsprekers. Als dit type luidspreker nog steeds het beeld van uw TV of monitor verstoort, zet ze dan verder bij de beeldbuis vandaan.

#### Opmerking

- Als u geen effect-luidsprekers (achter, midden en/of midden achter) gebruikt, dient u de SPEAKER SET instellingen via het SET MENU zo te wijzigen dat de daarvoor bestemde signalen worden weergegeven via andere aansluitingen waarop u wel luidsprekers heeft aangesloten.

## Aansluiten van de luidsprekers

Let er op dat u de linker (L) en de rechter (R) kanalen en ook de “+” (rood) en “-” (zwart) polariteit van de luidsprekers op de juiste manier aansluit. Als u de aansluitingen ondeugdelijk zijn, zullen de luidsprekers geen geluid produceren en als u luidsprekers verkeerd om aansluit (+ op -), zal de geluidswaergeving onnatuurlijk zijn en weinig lage tonen bevatten.

### LET OP

- Gebruik uitsluitende met de op het achterpaneel van dit toestel aangegeven impedantie.
- Zorg ervoor dat de luidsprekerdraden elkaar niet kunnen raken en ook geen metalen onderdelen van het toestel kunnen raken. Hierdoor kan het toestel zowel als de luidsprekers beschadigd raken.

Indien nodig kunt u na het opstellen en aansluiten met SET MENU de instellingen voor de luidsprekers wijzigen zodat deze overeenkomen met het aantal en de afmetingen van de luidsprekers in uw configuratie.

### ■ Luidsprekerkabels

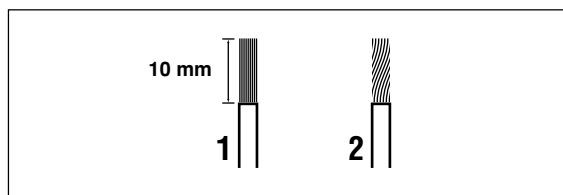

Een luidsprekersnoer bestaat eigenlijk uit een paar van isolatie voorziene draden naast elkaar. Een van deze draden heeft een afwijkende kleur of vorm, misschien heeft deze een streepje, een groef of een ribbel.

- 1** Strip ongeveer 10 mm van de isolatie van de uiteinden van beide draden.
- 2** Draai de blote uiteinden van de draden in elkaar om kortsluiting te voorkomen.

### ■ Aansluiten op de SPEAKERS aansluitingen

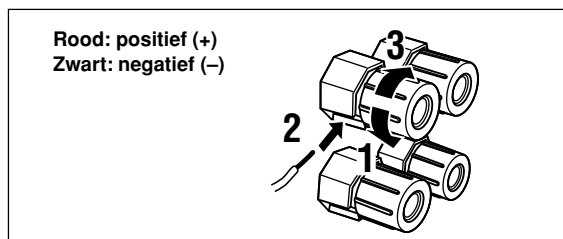

Rood: positief (+)  
Zwart: negatief (-)

- 1** Draai de knop van de aansluiting los.
- 2** Steek alleen het blote stukje draad in de opening in de zijkant van de aansluiting.
- 3** Draai de knop weer vast.

### ■ MAIN SPEAKERS aansluitingen

U kunt hier indien gewenst twee luidsprekersystemen aansluiten. Als u slechts een enkel luidsprekersysteem gebruikt, kunt u kiezen of u de MAIN A of B aansluiting wilt gebruiken.

### ■ REAR SPEAKERS aansluitingen

U kunt hier een achter-luidsprekersysteem aansluiten.

### ■ CENTER SPEAKER aansluitingen

U kunt hier een midden-luidspreker aansluiten.

### ■ REAR CENTER SPEAKER aansluitingen

U kunt hier een midden achter-luidspreker aansluiten.

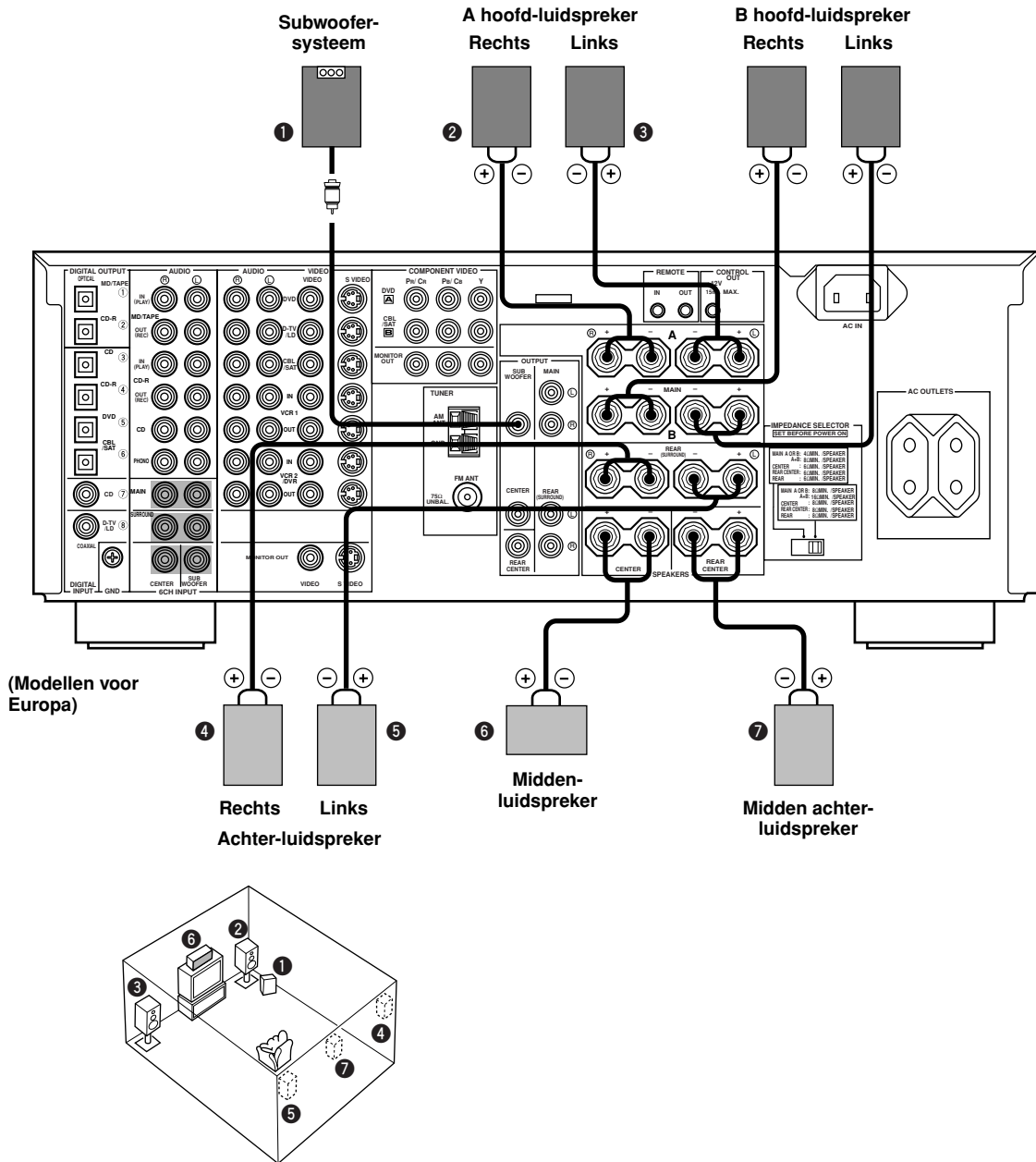

De afbeelding hierboven toont de opstelling van de luidsprekers in uw kamer.

**De SUBWOOFER aansluiting**

Wanneer u een subwoofer met een ingebouwde versterker gebruikt, zoals de YAMAHA Active Servo Processing Subwoofer System, dient u de ingangsaansluiting van de subwoofer aan te sluiten op dit toestel. De lage tonen voor de hoofd-, midden en/of achterkanalen worden naar deze aansluiting geleid indien het toestel op deze manier is ingesteld. (De drempelfrequentie voor deze aansluiting is 90 Hz.) De LFE (Lage Frequentie Effecten) signalen die worden geproduceerd bij weergave van Dolby Digital of DTS zullen ook naar deze aansluiting worden geleid indien het toestel op deze wijze is ingesteld.

**Opmerking**

- Afhankelijk van de instellingen voor "1 SPEAKER SET" en "10 LFE LEVEL" via het SET MENU, is het mogelijk dat bepaalde signalen niet via de SUBWOOFER aansluiting gereproduceerd zullen worden.



## ■ IMPEDANCE SELECTOR Impedantie keuzeschakelaar

### WAARSCHUWING

Verzet de impedantie keuzeschakelaar (IMPEDANCE SELECTOR) niet terwijl het toestel is ingeschakeld, daar dit het toestel kan beschadigen.

Als dit toestel niet inschakelt wanneer er op de STANDBY/ON (of SYSTEM POWER) toets wordt gedrukt, is het mogelijk dat de impedantie keuzeschakelaar (IMPEDANCE SELECTOR) wellicht niet goed in een van de twee mogelijke standen staat. In dit geval dient u de keuzeschakelaar goed in de juiste stand te zetten terwijl het toestel uit (standby) staat.

Kies de stand, links of rechts, die overeenkomt met de impedantie van uw luidspreker-systeem. Verzet deze schakelaar alleen wanneer het toestel uit (standby) staat.

### IMPEDANCE SELECTOR schakelaar

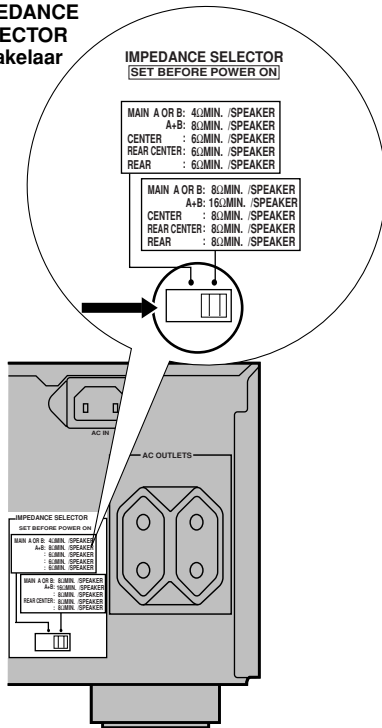

(Modellen voor Europa)

Stand	Luidspreker	Impedantie
Links	Hoofd	Als u een paar hoofd-luidsprekers gebruikt, moet de impedantie van elke luidspreker tenminste 4 Ohm bedragen. Als u twee paar hoofd-luidsprekers gebruikt, moet de impedantie van elke luidspreker tenminste 8 Ohm bedragen.
	Midden	De impedantie moet tenminste 6 Ohm bedragen.
	Midden achter	De impedantie moet tenminste 6 Ohm bedragen.
	Achter	De impedantie van elke luidspreker moet tenminste 6 Ohm bedragen.
Rechts	Hoofd	Als u een paar hoofd-luidsprekers gebruikt, moet de impedantie van elke luidspreker tenminste 8 Ohm bedragen. Als u twee paar hoofd-luidsprekers gebruikt, moet de impedantie van elke luidspreker tenminste 16 Ohm bedragen.
	Midden	De impedantie moet tenminste 8 Ohm bedragen.
	Midden achter	De impedantie moet tenminste 8 Ohm bedragen.
	Achter	De impedantie van elke luidspreker moet tenminste 8 Ohm bedragen.

# AANSLUITINGEN

## Voor u andere componenten gaat aansluiten

### LET OP

Sluit dit toestel en andere componenten niet aan op de netspanning voor u alle aansluitingen tussen de componenten heeft gemaakt.

- Let er op dat u alle aansluitingen op de juiste manier maakt, dus L (Links) op L, R (Rechts) op R, “+” op “+” en “-” op “-”. Sommige componenten hebben afwijkende aansluitingen of afwijkende benamingen voor de aansluitingen. Raadpleeg daarom de handleiding van elk van de op dit toestel aan te sluiten componenten.
- Gebruik in de handel verkrijgbare videokabels bij gebruik van de S VIDEO en COMPONENT VIDEO aansluitingen.

## Aansluiten van videocomponenten

### Over de video-aansluitingen

Er zijn drie soorten video-aansluitingen.

#### VIDEO aansluiting



De VIDEO aansluitingen geven composiet videosignalen door.

#### S VIDEO aansluiting



De S VIDEO aansluitingen geven S-videosignalen door. De S-videosignalen worden gescheiden in luminantie (Y) en kleur (C) signalen voor een betere beeldkwaliteit.

#### COMPONENT VIDEO aansluitingen

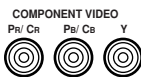

De COMPONENT VIDEO aansluitingen geven component videosignalen door. De component videosignalen worden gescheiden in luminantie (Y) en kleurverschil (P<sub>B</sub>/C<sub>B</sub>, P<sub>R</sub>/C<sub>R</sub>) signalen voor de beste beeldkwaliteit.

Raadpleeg de handleidingen van uw monitor en andere aangesloten componenten om deze signalen correct weer te geven.

U kunt de S-video en component video uitgangssignalen van uw videocomponenten op dit toestel aansluiten. Sluit een S-videosignaal aan op de S VIDEO aansluiting en een component videosaal op de COMPONENT VIDEO aansluitingen van dit toestel.



- De COMPONENT VIDEO aansluitingen werken onafhankelijk van de S VIDEO en VIDEO aansluitingen.
- Welke aansluiting u dient te gebruiken hangt hoofdzakelijk af van welke aansluitingen voorhanden zijn op de gebruikte monitor. Signalen die binnenkomen via de S VIDEO aansluitingen kunnen door dit toestel worden omgezet in composiet videosignalen en ook worden gereproduceerd via de VIDEO aansluitingen van dit toestel.
- Wanneer er zowel via de S VIDEO als de VIDEO aansluitingen signalen binnenkomen, zal de prioriteit gegeven worden aan de S VIDEO aansluiting.
- U kunt het ingangssignaal voor de COMPONENT VIDEO A en B aansluiting afstemmen op de gebruikte component via de “7 I/O ASSIGNMENT” instelling op het SET MENU (zie bladzijde 62 en 63 voor details).

### Opmerking

- Wanneer u de COMPONENT VIDEO aansluitingen gebruikt, dient u tevens de handleiding van de aan te sluiten apparatuur te raadplegen.

### VIDEO AUX aansluitingen (op het voorpaneel)



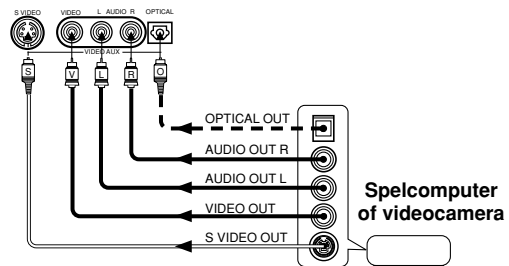

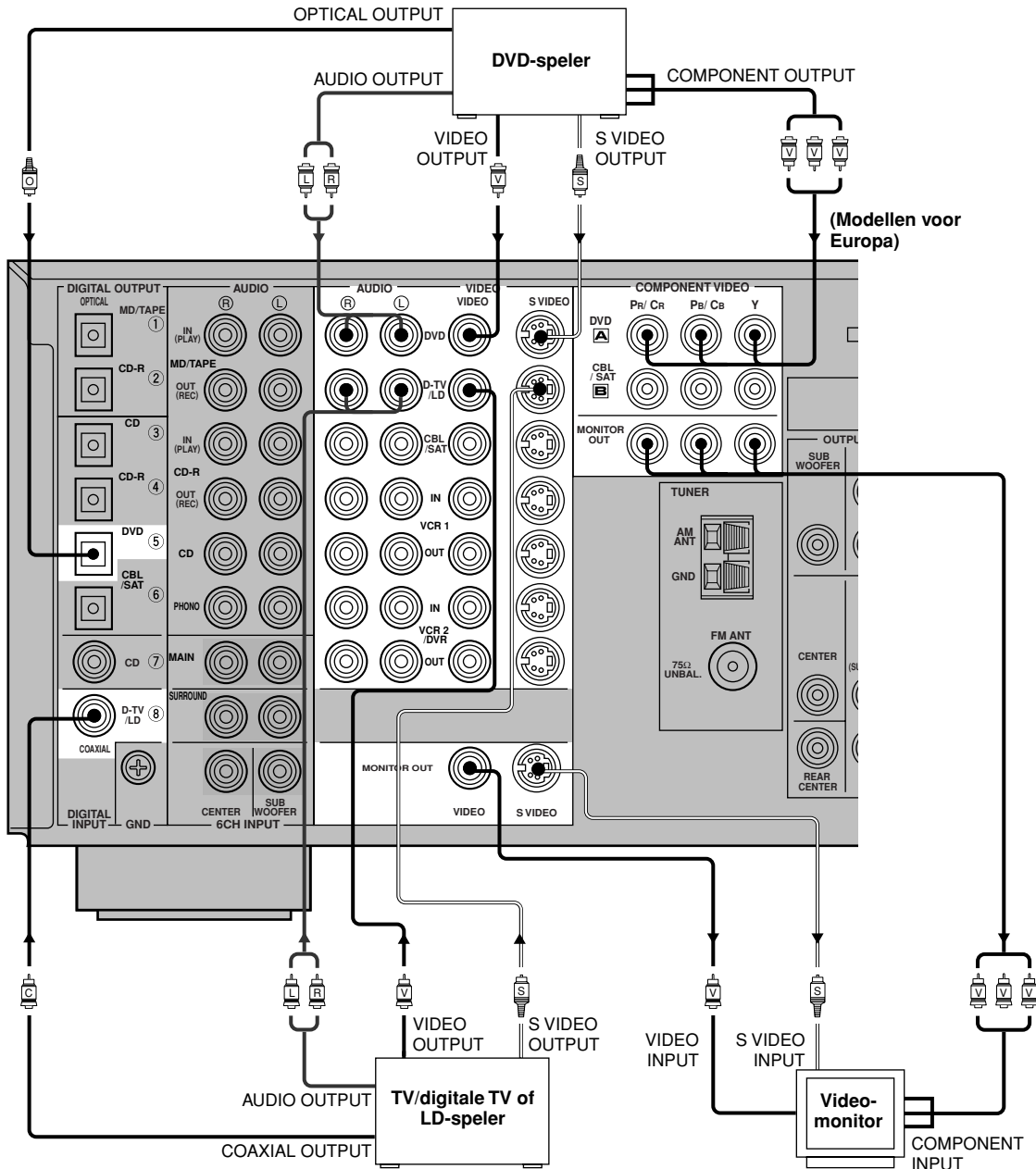

Via deze aansluitingen kunt u een andere videobron zoals een spelcomputer of een camcorder aansluiten op dit toestel.





(Modellen voor Europa)

VOORBEREIDINGEN

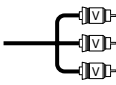
-  geeft de signaalrichting aan
-  geeft linker audiokabel aan
-  geeft rechter audiokabel aan
-  geeft optische glasvezelkabel aan
-  geeft coaxiale kabel aan
-  geeft videokabel aan
-  geeft S-videokabel aan
-  geeft component videokabels aan

Nederlands

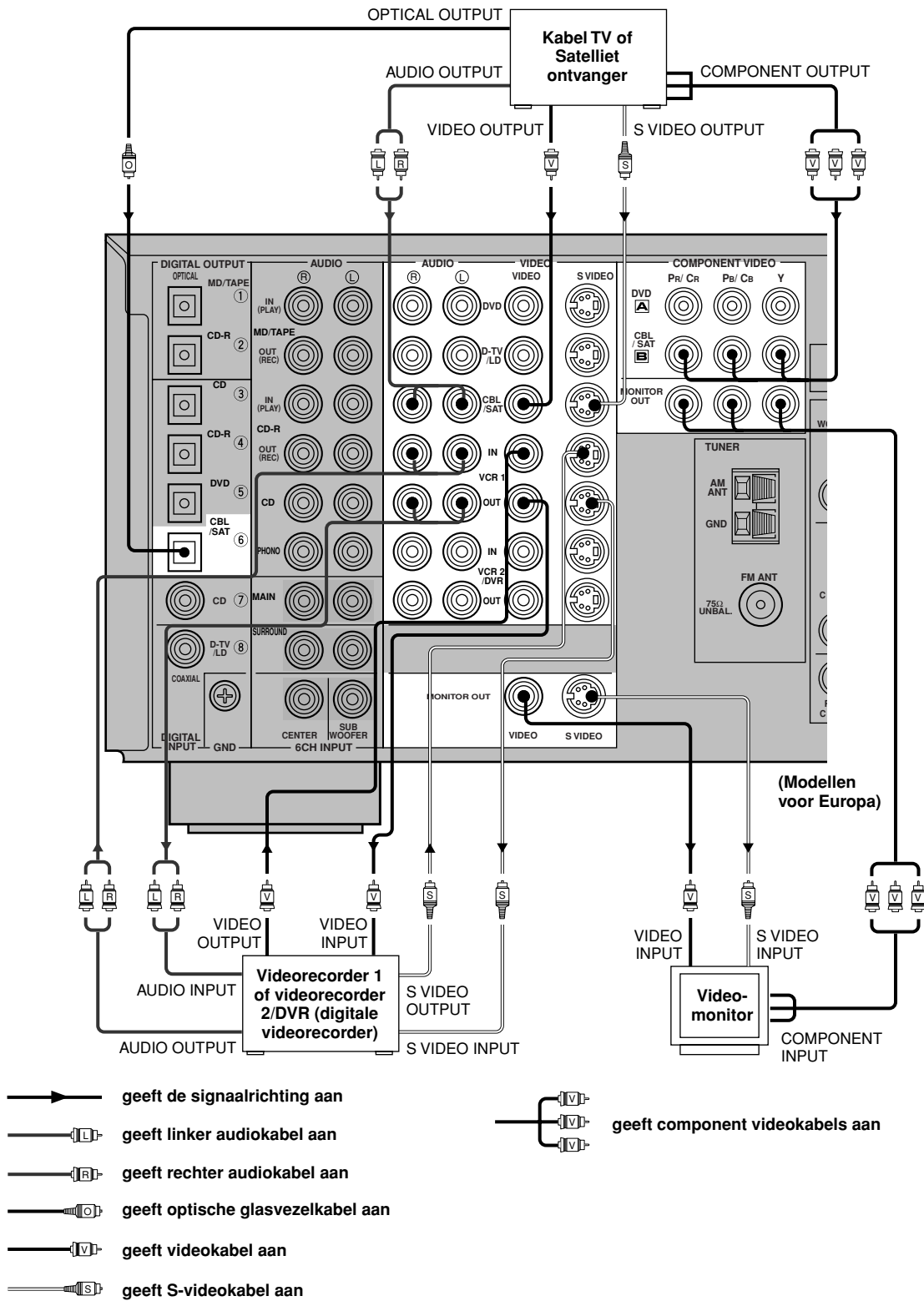

## Aansluiten van audiocomponenten

### ■ Digitale aansluitingen

Dit toestel heeft digitale aansluitingen om digitale signalen direct door te geven via hetzij coaxiale, hetzij optische glasvezelkabels. U kunt de digitale aansluitingen gebruiken om PCM, DTS en Dolby Digital bitstromen te verwerken. Wanneer u componenten aansluit op zowel de COAXIAL als de OPTICAL aansluitingen zullen de ingangssignalen van de COAXIAL aansluiting voorrang krijgen. Alle digitale ingangsaansluitingen zijn geschikt voor digitale signalen met een bemonsteringsfrequentie van 96 kHz.



- U kunt het ingangssignaal van elk van de digitale ingangsaansluitingen toewijzen aan bepaalde componenten in uw systeem door middel van de "7 I/O ASSIGNMENT" instelling van het SET MENU (zie bladzijde 62 en 63 voor details).

### Over het beschermende stofkapje

Trek het stofkapje van de optische aansluiting af alvorens de optische vezelkabel aan te sluiten. Gooi het kapje niet weg. Als u de optische aansluiting niet gebruikt, moet u het kapje weer terug op de aansluiting plaatsen. Dit kapje beschermt de aansluiting tegen het binnendringen van stof.

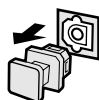

### Opmerkingen

- De DIGITAL OUTPUT en de analoge OUT (REC) aansluitingen werken onafhankelijk van elkaar. Via de DIGITAL OUTPUT aansluitingen worden alleen digitale signalen gereproduceerd en via de OUT (REC) aansluitingen uitsluitend analoge signalen.
- De OPTICAL aansluitingen van dit toestel voldoen aan de EIA standaard. Als u een optische glasvezelkabel gebruikt die niet aan deze standaard voldoet, is het mogelijk dat het toestel niet naar behoren kan functioneren.

### ■ Aansluiten van een draaitafel

De PHONO ingangsaansluitingen zijn bedoeld om een draaitafel met een MM of hoog vermogen MC cartridge op aan te sluiten. Als u een draaitafel heeft met een laag vermogen MC cartridge, dient u een inline booster-trafo of MC-kop versterker te gebruiken voor u deze ingangsaansluitingen kunt gebruiken.



- De GND (aarde) aansluiting dient alleen om storing van het overgedragen signaal te verminderen. Bij sommige platenspelers is het echter mogelijk dat u minder last heeft van ruis als u de GND (aarde) aansluiting niet gebruikt.

### ■ Aansluiten van een CD-speler



- De COAXIAL CD en OPTICAL CD ingangsaansluitingen kunt u gebruiken als uw CD-speler eveneens is voorzien van coaxiale of optisch digitale uitgangsaansluitingen.
- Wanneer u een CD-speler aansluit op zowel de COAXIAL CD en OPTICAL CD ingangsaansluitingen, zullen de signalen die binnenkomen via de COAXIAL CD ingangsaansluiting voorrang krijgen.

### ■ Aansluiten van een MD-recorder, cassettedeck of CD-recorder



- De DIGITAL OUTPUT uitgangsaansluitingen en de analoge OUT (REC) uitgangsaansluitingen werken onafhankelijk van elkaar. Via de DIGITAL OUTPUT aansluitingen worden digitale signalen geproduceerd, en via de OUT (REC) aansluitingen analoge signalen.
- Wanneer u uw opname apparatuur aansluit op zowel de analoge als de digitale in- en uitgangsaansluitingen, zullen de digitale signalen voorrang krijgen.

### Opmerkingen

- Wanneer u opname apparatuur aansluit op dit toestel, dient u deze apparatuur ingeschakeld te houden terwijl u dit toestel gebruikt. Als de stroom is uitgeschakeld, is het mogelijk dat dit toestel de geluidssignalen van andere apparatuur vervormt.
- Wanneer u opneemt van signaalbronnen die zijn aangesloten op dit toestel terwijl dit uit (standby) staat, is het mogelijk dat het opgenomen signaal vervormd wordt. Om dit te voorkomen dient u dit toestel aan te zetten.

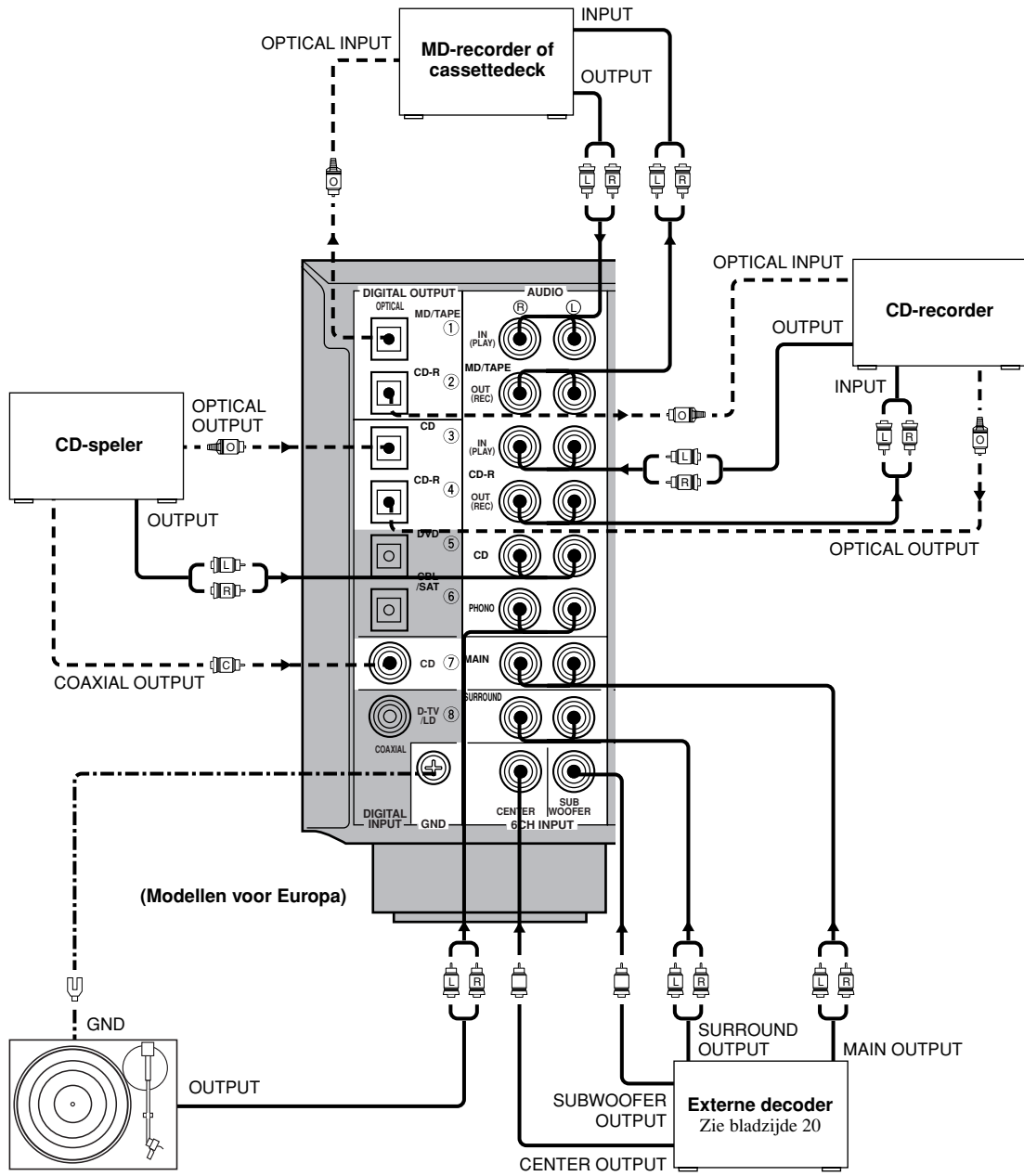

**Draaitafel**

- geeft de signaalrichting aan
- geeft linker audiokabel aan
- geeft rechter audiokabel aan
- geeft optische glasvezelkabel aan
- geeft coaxiale kabel aan

## Aansluiten van de antennes

Dit toestel wordt geleverd met zowel een AM als een FM binnenantenne. In de meeste gevallen zullen deze antennes zorgen voor een voldoende ontvangst.

Sluit de antennes op de juiste wijze aan op de daarvoor bestemde aansluitingen.

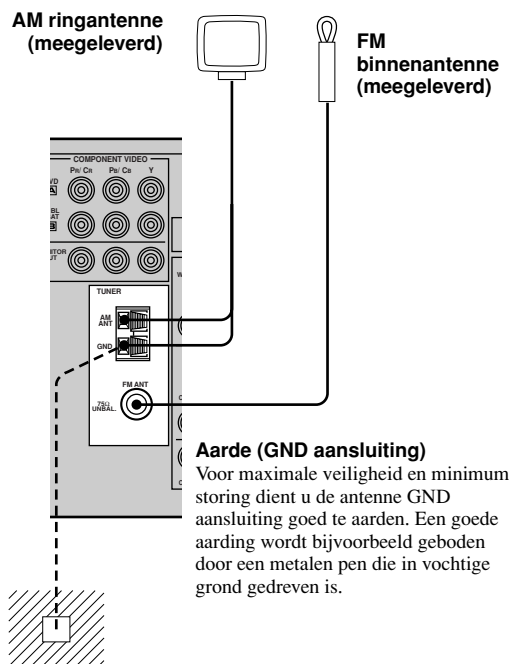

### Aansluiten van de FM binnenantenne

Sluit de meegeleverde FM binnenantenne aan op de 75Ω UNBAL. FM ANT aansluiting.

### Aansluiten van de AM ringantenne

- 1 Zet de AM ringantenne in elkaar en sluit deze vervolgens aan op het toestel.

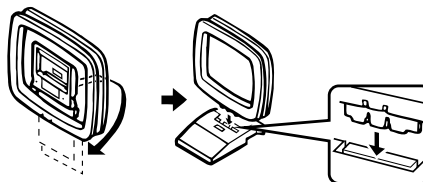

- 2 Druk op het lipje en steek de draden van de ringantenne in de AM ANT en GND (aarde) aansluitingen.



- 3 Zet de AM ringantenne zo neer dat u de beste ontvangst krijgt.



- U kunt de AM ringantenne losmaken van de voet om deze aan de wand te bevestigen enz.

#### Opmerkingen

- Zet de AM ringantenne zo ver mogelijk bij dit toestel vandaan.
- De AM ringantenne moet aangesloten blijven, ook al heeft u een AM buitenantenne op dit toestel aangesloten.

Een op de juiste manier aangesloten buitenantenne biedt een betere ontvangst dan een binnenantenne. Als u de ontvangst slecht vindt, kan een buitenantenne misschien soelaas bieden. Raadpleeg uw dichtstbijzijnde YAMAHA dealer of service-centrum omtrent de aansluiting van een buitenantenne.

## Aansluiten van externe versterkers

Als u het uitgangsvermogen van de luidsprekers wilt opvoeren, of wanneer u een andere versterker wilt gebruiken, kunt u als volgt een externe versterker aansluiten op de OUTPUT aansluitingen.

### Opmerkingen

- Wanneer er tulp (RCA) stekkers zijn aangesloten op de OUTPUT uitgangsaansluitingen voor weergave via een externe versterker, hoeft u de overeenkomstige SPEAKERS aansluitingen niet te gebruiken.
- Er zullen geen signalen worden geproduceerd via andere OUTPUT aansluitingen dan de MAIN uitgangsaansluitingen wanneer SPEAKER A is uitgeschakeld met ZONE B ingesteld bij "1G SP B SET" via het SET MENU.

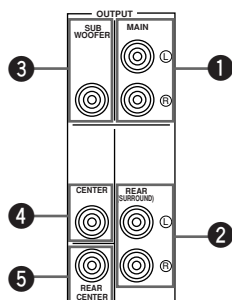

### 1 MAIN aansluitingen

Hoofdkanaal uitgangsaansluitingen.

### Opmerking

- De uitgangssignalen via deze aansluitingen kunnen worden geregeld door de BASS, TREBLE, en BASS EXTENSION instellingen.

### 2 REAR (SURROUND) aansluiting

Achter-kanaal uitgangsaansluitingen.

### 3 SUBWOOFER aansluiting

Wanneer u een subwoofer met een ingebouwde versterker gebruikt, zoals het YAMAHA Active Servo Processing Subwoofer System, dient u de ingangsaansluiting van de subwoofer te verbinden met deze aansluiting. De lage tonen voor de hoofd-, midden- en/of achterkanalen zullen naar deze aansluiting worden geleid indien het toestel op die manier is ingesteld. (De drempelfrequentie voor deze aansluiting is 90 Hz.) De LFE (Lage Frequentie Effecten) signalen bij Dolby Digital of DTS weergave worden ook naar deze aansluiting geleid indien het toestel op deze manier is ingesteld.

### Opmerkingen

- Regel het volume voor de subwoofer met de daartoe bestemde regelaar op de subwoofer zelf. Het volume van de subwoofer kan ook worden geregeld door de afstandsbediening van dit toestel (zie "REGELLEN VAN DE NIVEAUS VAN DE EFFECT-LUIDSPREKERS" op bladzijde 67).
- Afhankelijk van de instellingen in voor de onderdelen "1 SPEAKER SET" en "10 LFE LEVEL" van het SET MENU, is het mogelijk dat sommige signalen niet worden gereproduceerd via de SUBWOOFER aansluiting.

### 4 CENTER aansluiting

Aansluitingen voor het middenkanaal uitgangssignaal.

### 5 REAR CENTER aansluiting

Aansluiting voor het midden achterkanaal uitgangssignaal.

## Aansluiten op de 6CH INPUT aansluitingen

Dit toestel is uitgerust met 6 extra ingangsaansluitingen (links en rechts MAIN, CENTER, links en rechts SURROUND en SUBWOOFER) voor gescheiden multikanaals ingangssignalen van een externe decoder, geluidsprocessor of voorversterker.

Sluit de uitgangsaansluitingen van uw externe decoder aan op de 6CH INPUT ingangsaansluitingen. Let er op dat de linker en rechter uitgangsaansluitingen worden aangesloten op de linker en rechter ingangsaansluitingen voor de hoofd en surround kanalen.

### Opmerkingen

- Wanneer 6CH INPUT wordt geselecteerd, zullen de signalen ontvangen via de 6CH INPUT aansluitingen voorrang krijgen boven alle andere ingangssignalen.
- Wanneer u 6CH INPUT selecteert als signaalbron, zal dit toestel automatisch de ingebouwde geluidsveldprocessor uitschakelen en zal het derhalve niet mogelijk zijn te luisteren met een van de DSP programma's.
- Wanneer u 6CH INPUT als ingangsbron selecteert, zijn de instellingen onder "1 SPEAKER SET (1A t/m 1E)" van het SET MENU niet van toepassing.
- Bij gebruik van een hoofdtelefoon zullen alleen de L/R hoofdkanalen worden gereproduceerd.
- Wanneer 6CH INPUT wordt geselecteerd, is "15 6CH INPUT SET" van het SET MENU toepassing.



## Aansluiten van netsnoeren

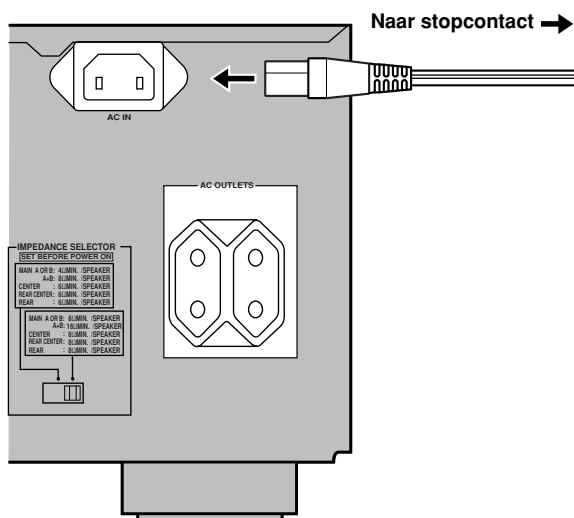

(Modellen voor Europa)

### ■ Aansluiten van het netsnoer

[Modellen voor Europa]

Sluit het netsnoer pas aan nadat u alle aansluitingen gemaakt heeft en doe dan pas de stekker in het stopcontact.

#### LET OP

- Gebruik in geen geval een ander netsnoer dan het meegeleverde. Gebruik van andere netsnoeren kan leiden tot elektrische schokken of zelfs brand.

[Modellen voor Groot-Brittannië]

Steek de stekker van het netsnoer in het stopcontact.

Doe de stekkers van de andere op dit toestel aangesloten componenten in het stopcontact.

### ■ Geschakelde netstroomaansluitingen (AC OUTLETS) (SWITCHED)

Modellen voor Europa ..... 2 netstroomaansluitingen

Modellen voor het V.K. .... 1 netstroomaansluiting

U kunt deze gebruiken om andere componenten uit uw systeem van stroom te voorzien. De aan/uit toets (STANDBY/ON of SYSTEM POWER en STANDBY) van dit toestel zal vervolgens ook deze componenten bedienen. Deze netstroomaansluitingen voorzien de aangesloten apparatuur alleen van stroom wanneer dit toestel is ingeschakeld. Het maximum vermogen (totaal opgenomen vermogen van de componenten) die kunnen worden aangesloten op de AC OUTLET(S) netstroomaansluitingen is 100 W.

## Inschakelen van de stroom

Pas wanneer alle aansluitingen gemaakt zijn, mag u dit toestel inschakelen.

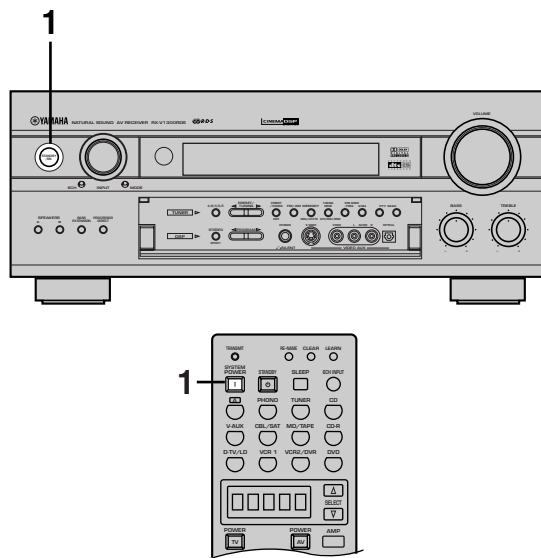

- 1 Druk op STANDBY/ON (SYSTEM POWER op de afstandsbediening) om dit toestel aan te zetten.



Voorpaneel

of



Afstandsbediening

- 2 Zet de op dit toestel aangesloten video-monitor aan.

## IN-BEELD DISPLAY (OSD)

U kunt de bedieningsinformatie voor dit toestel laten weergeven op een video-monitor. Als u het SET MENU instelmenu en de instellingen voor de DSP geluidsveldprogramma's op een scherm bekijkt, is het veel makkelijker om de beschikbare mogelijkheden en parameters te overzien dan wanneer u deze gegevens van het display op het voorpaneel moet lezen.



- Als er tevens een videobron wordt weergegeven, zal het in-beeld display over het beeld worden geprojecteerd.
- Het videosignaal voor het in-beeld display wordt niet gereproduceerd via de REC OUT aansluiting en zal dus niet worden opgenomen met het daartoe bestemde videosignaal.
- U kunt instellen of u het in-beeld display wilt inschakelen (tegen een blauwe achtergrond) of wilt uitschakelen als er geen videobron wordt weergegeven (of wanneer de stroom voor de signaalbron is uitgeschakeld), via "13 DISPLAY SET" van het SET MENU (zie bladzijde 66).

### In-beeld display functies

U kunt de hoeveelheid gegevens die wordt getoond door het in-beeld display wijzigen.

#### Volledige weergave

Deze instelling laat de ingestelde waarden voor het DSP geluidsveldprogramma op de video-monitor zien.

#### Verkorte weergave

Deze instelling laat onder in beeld dezelfde informatie zien als het display op het voorpaneel, waarna de informatie van het beeld verdwijnt.

#### Weergave uit

Deze instelling laat korte tijd de aanduiding "DISPLAY OFF" onder in beeld zien. Hierna zullen er geen aanduidingen van handelingen meer op het scherm verschijnen, behalve wanneer ON SCREEN gebruikt wordt.

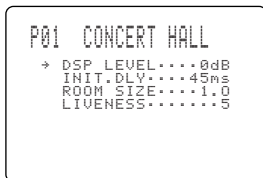

Volledige weergave

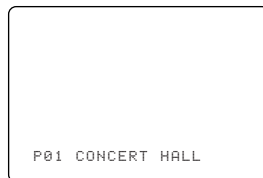

Verkorte weergave



- Wanneer u kiest voor weergave van alle informatie op het scherm, zullen de INPUT, VOLUME en sommige andere gegevens onder in beeld wordt weergegeven op dezelfde manier als op het display op het voorpaneel van het toestel.
- De informatie betreffende het SET MENU en de testtoon zal op het scherm verschijnen ongeacht de instelling voor het in-beeld display.

### Instellen van de in-beeld display functie

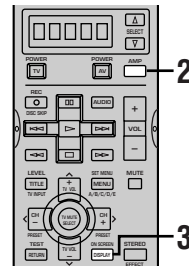

**1** Zet de op dit toestel aangesloten video-monitor aan.

**2** Druk op AMP om de AMP functie in te schakelen.

AMP zal verschijnen in het uitleesvenster op de afstandsbediening.



**3** Druk herhaaldelijk op (ON SCREEN) op de afstandsbediening om de displayfunctie te veranderen.

De instelling voor het in-beeld display verandert als volgt: Volledige weergave, verkorte weergave, uit.



#### Opmerkingen

- Als uw video-monitor alleen aangesloten is op de COMPONENT VIDEO aansluitingen van dit toestel, zal het in-beeld display niet getoond worden. Let er op dat uw video-monitor aangesloten is op de COMPONENT VIDEO aansluiting en hetzij de VIDEO, hetzij de S VIDEO aansluitingen, als u het in-beeld display wilt kunnen zien.
- Afspelen van videomateriaal met een anti-kopieersignaal, of van videosignalen die veel ruis bevatten, kan resulteren in instabiele beeldweergave.

## LUIDSPREKER-INSTELLINGEN

Dit toestel heeft 7 SPEAKER SET onderdelen op het SET MENU die u moet instellen aan de hand van het aantal luidsprekers in uw opstelling en hun afmetingen. De volgende tabel geeft een kort overzicht van deze SPEAKER SET onderdelen en laat de begininstellingen en andere mogelijke instellingen zien.

Als de begininstellingen in de tabel hieronder niet geschikt zijn voor uw luidspreker-configuratie, dient u deze instellingen te wijzigen zoals beschreven onder "1 SPEAKER SET (luidspreker-instellingen)" op de bladzijden 57-60.

### Samenvatting SPEAKER SET onderdelen 1A t/m 1G

Onderdeel	Beschrijving	Ingestelde waarde (Fabrieksinstelling vet gedrukt)
<b>1A CENTER SP</b>	Instelling afhankelijk van het al dan niet aangesloten zijn van een midden-luidspreker en de afmetingen daarvan.	<b>LRG</b> /SML/NONE
<b>1B MAIN SP</b>	Instelling van het uitgangssignaal voor het hoofd-kanaal, afhankelijk van de afmetingen van de hoofd-luidsprekers.	<b>LARGE</b> /SMALL
<b>1C REAR L/R SP</b>	Instelling afhankelijk van het al dan niet aangesloten zijn van L/R achter-luidsprekers en van de afmetingen daarvan.	<b>LRG</b> /SML/NONE
<b>1D REAR CT SP</b>	Stelt het uitgangssignaal voor het midden achter-kanaal in aan de hand van de ingestelde grootte van de midden achter-luidspreker.	<b>LRG</b> /SML/NONE
<b>1E LFE/BASS OUT</b>	Stelt een luidspreker in voor het LFE en lage tonen uitgangssignaal.	SWFR/ <b>MAIN</b> / <b>BOTH</b>
<b>1F MAIN LEVEL</b>	Stelt het uitgangsniveau van het uitgangssignaal voor het hoofd-kanaal in.	<b>Normal</b> /-10 dB
<b>1G SP B SET</b>	Selecteer de locatie van de hoofd-luidsprekers die zijn aangesloten op de SPEAKERS B aansluitingen.	<b>MAIN</b> / ZONE B

# INSTELLEN VAN HET UITGANGSNIVEAU VAN DE LUIDSPREKERS

Dit hoofdstuk legt uit hoe u de uitgangsniveaus voor de luidsprekers kunt instellen met behulp van de testtoon-generator. Deze instelling is nodig om de uitgangsniveaus van de zes luidsprekers die nodig zijn in surround geluidssystemen zoals waargenomen op de luisterplek met elkaar in evenwicht te brengen. Dit is belangrijk om de beste prestaties van de digitale geluidsveldprocessor en van de diverse decoders (Dolby Digital, Dolby Pro Logic, Dolby Pro Logic II, DTS, DTS ES en DTS Neo: 6) te kunnen waarborgen.

## Opmerking

- Aangezien dit toestel de test niet kan uitvoeren wanneer er een hoofdtelefoon is aangesloten, moet eerst een eventueel op de PHONES aansluiting aangesloten hoofdtelefoon losmaken voor u de testtoon kunt gebruiken.

## Voor u begint

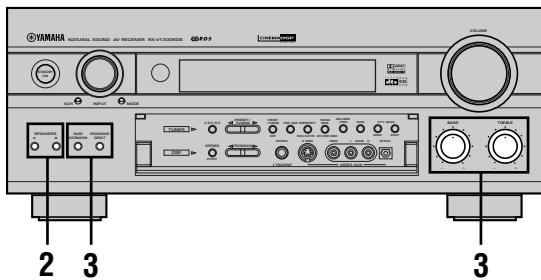

**1** Zet de op dit toestel aangesloten video-monitor aan.

**2** Druk **SPEAKERS A** of **B** en selecteer welke hoofd-luidsprekers u wilt gebruiken.

Als u beide sets hoofd-luidsprekers wilt gebruiken, dient u zowel A als B in te drukken.

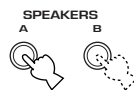

**3** Zet de **BASS** en **TREBLE** regelaars op het voorpaneel in het midden en schakel de **BASS EXTENSION** en **PROCESSOR DIRECT** functies uit met de bijbehorende toetsen.

Op het display zullen de meldingen "BASS EXT. OFF" en "P. DIRECT OFF" verschijnen.

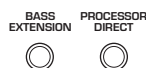
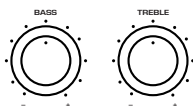

Zet uit (OFF).

## Gebruik van de testtoon (TEST DOLBY SUR.)

U kunt de testtoon gebruiken om de uitgangsniveaus van de luidsprekers die nodig zijn voor een surroundsysteem met elkaar in balans te brengen. U dient het uitgangsniveau van elk van de luidsprekers te regelen met de afstandsbediening terwijl u op de luisterplek zit. Als u klaar bent, kunt u vanaf uw luisterplek met VOL +/- controleren of de gemaakte instellingen voldoen.

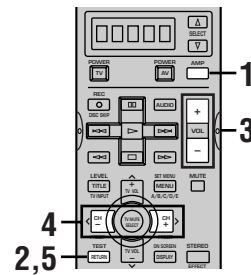

**1** Druk op **AMP** om de **AMP** functie in te schakelen.

AMP zal verschijnen in het uitleesvenster op de afstandsbediening.



**2** Druk op **TEST** om de testtoon te laten klinken.



**3** Regel het volume van dit toestel zo af dat u de testtoon goed kunt horen.

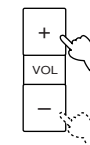

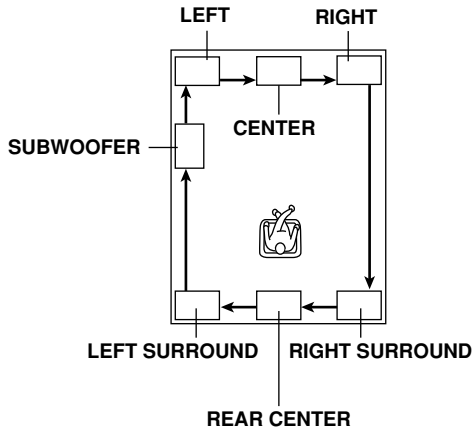

De testtoon klinkt achtereenvolgens uit de linker hoofd-luidspreker, de midden-luidspreker, rechter hoofd-luidspreker, rechter achter-luidspreker, midden achter-luidspreker, de linker achter-luidspreker en de subwoofer. De testtoon zal elke keer 2,5 seconden lang weergegeven worden.

Het kanaal dat getest wordt, wordt ook aangegeven op het beeldscherm door middel van een schematische afbeelding van de luisterruimte. Dit is handig wanneer u een losse luidspreker wilt inpassen.

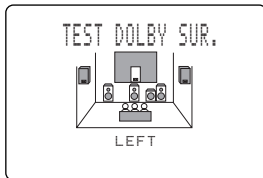

Het display op het voorpaneel van het toestel geeft ook aan via welk kanaal de testtoon wordt geproduceerd: TEST LEFT → TEST CENTER → TEST RIGHT → TEST R SUR. → TEST REAR CNTR → TEST L SUR. → TEST SUBWOOFER

**Opmerking**

- Als u de testtoon niet kunt horen, zet het volume dan laag, zet het toestel uit (standby) en controleer vervolgens alle luidspreker-aansluitingen.

**4 Regel het uitgangsniveau van de effect-luidsprekers met de </> toetsen op de afstandsbediening zo af dat het uitgangsniveau van de effect-luidsprekers hetzelfde klinkt als dat van de hoofd-luidsprekers.**

Bij het instellen zal de testtoon uit de geselecteerde luidspreker klinken.

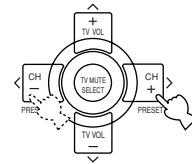

**Opmerking**

- Het uitgangsniveau van de hoofd-luidsprekers kan hier niet worden ingesteld.

**5 Druk op TEST om de testtoon te stoppen wanneer u klaar bent.**



**Opmerking**

- De tonkwaliteit van de luidsprekers kan worden ingesteld via "5 CENTER GEQ" van het SET MENU (zie bladzijde 61).
- Als "1A CENTER SP" van het SET MENU op NONE (geen) staat, zal het signaal voor het middenkanaal automatisch worden weergegeven via de linker en rechter hoofd-luidsprekers.
- Als "1C REAR L/R SP" van het SET MENU op NONE (geen) staat, zult u bij stap 4 het uitgangsniveau van de rechter, linker en midden achter-luidsprekers niet kunnen instellen. De testtoon zal bewegen van LEFT → CENTER → RIGHT → SUBWOOFER → LEFT... en zal de linker, rechter en midden achter-luidsprekers overslaan.
- Als "1D REAR CT SP" van het SET MENU op NONE (geen) staat, zult u bij stap 4 het uitgangsniveau van de midden achter-luidspreker niet kunnen instellen. De testtoon zal bewegen van LEFT → CENTER → RIGHT → RIGHT SURROUND → LEFT SURROUND → SUBWOOFER → LEFT ... en zal de midden achter-luidspreker overslaan.



- U hoeft de niveaus van de luidsprekers in principe niet meer te wijzigen als u ze eenmaal naar tevredenheid heeft ingesteld, behalve wanneer u de luidspreker-configuratie verandert. U kunt verder gewoon met de volume toetsen of draaiknop het volume naar believen regelen.
- U kunt de uitgangsniveaus van de effect-kanaal (midden, links achter, rechts achter en midden achter) verhogen tot +10 dB. Als het uitgangsniveau van deze luidsprekers lager is dan dat van de hoofd-luidsprekers, zelfs nadat u het volume ervan met +10 dB verhoogd heeft, dient u onderdeel "1F MAIN LEVEL" van het SET MENU op "-10 dB" te zetten (zie bladzijde 60). Hierdoor zal het uitgangsniveau van de hoofd-luidsprekers tot ongeveer een derde van het normale niveau worden teruggebracht. Nadat u het onderdeel "1F MAIN LEVEL" van het SET MENU op -10 dB heeft gezet, dient u de uitgangsniveaus voor de midden, achter en achter-midden-luidsprekers opnieuw in te stellen.

# BASISWEERGAVE

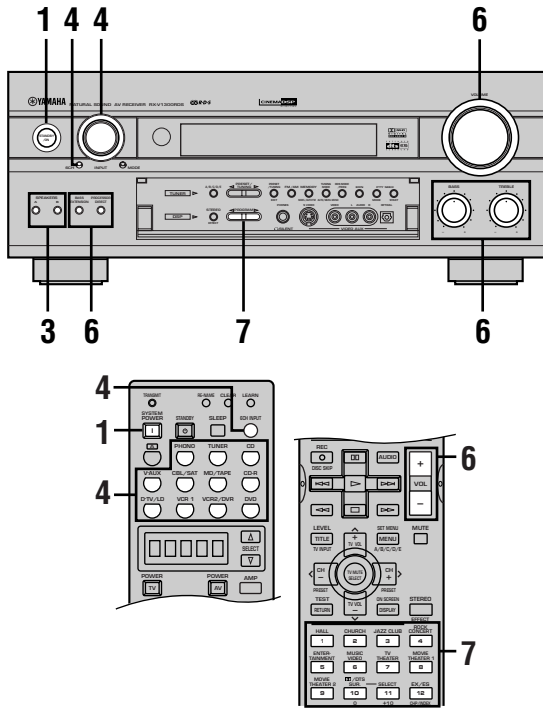

**1** Druk op **STANDBY/ON** (SYSTEM POWER op de afstandsbediening) om de stroom in te schakelen.

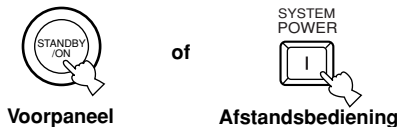

**2** Zet de op dit toestel aangesloten video-monitor aan.

**3** Druk op **SPEAKERS A** of **B** om de hoofd-luidsprekers die u wilt gebruiken te kiezen.

Als u beide sets hoofd-luidsprekers wilt gebruiken, dient u zowel A als B in te drukken. De indicator voor de geselecteerde set(s) zal oplichten op het display op het voorpaneel.

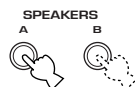

**4** Verdraai **INPUT** (of druk op één van de ingangskeuzetoetsen op de afstandsbediening) om de signaalbron te kiezen.

De naam van de huidige signaalbron en de bijbehorende ingangsfunctie worden een paar seconden lang getoond op het display op het voorpaneel en op de video-monitor.

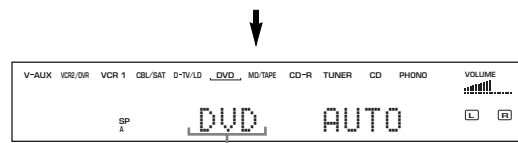
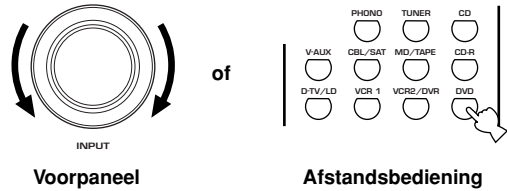

Geselecteerde signaalbron

### Opmerking

- De naam van de ingangsbron correspondeert met de naam van de bijbehorende aansluiting op het achterpaneel van dit toestel, niet met de naam van de daarop aangesloten component.

**Selecteren van een signaalbron die is aangesloten op de 6CH INPUT ingangsaansluitingen**

Druk op **6CH INPUT** totdat "6CH INPUT" verschijnt op het display op het voorpaneel en op de video-monitor.

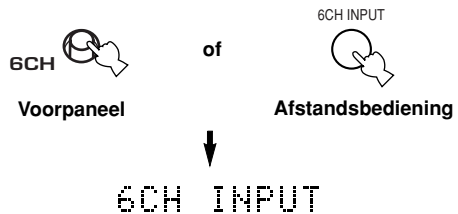

### Opmerkingen

- Als "6CH INPUT" op het display op het voorpaneel en op de videomonitor verschijnt, kan er geen andere signaalbron worden weergegeven. Om met INPUT (of de ingangskeuzetoetsen op de afstandsbediening) een andere signaalbron in te kunnen stellen, dient u eerst op 6CH (INPUT) te drukken zodat "6CH INPUT" van het display en van de monitor verdwijnt.
- Als u wilt luisteren naar een audiobron die is aangesloten op de 6CH INPUT ingangsaansluitingen terwijl u naar een andere videobron kijkt, dient u eerst die videobron te selecteren en pas daarna op 6CH (INPUT) te drukken.

## 5 Begin de weergave of stem af op een zender op de bronapparatuur.

Raadpleeg de handleiding van de betreffende apparatuur.

### Opmerking

- Als u een videobron afspeelt die signalen versleutelt of codeert om te voorkomen dat deze gekopieerd kunnen worden, is het mogelijk dat het beeld door deze signalen gestoord wordt.

## 6 Regel het volume naar wens.

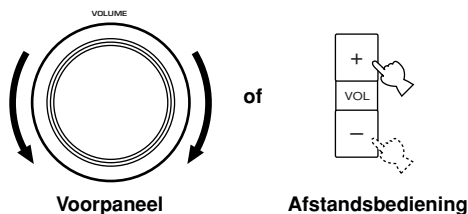

Indien gewenst kunt u ook BASS, TREBLE en BASS EXTENSION gebruiken. Deze functies werken echter alleen op de geluidswaergave via de hoofd-luidsprekers.

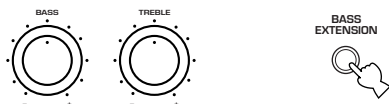

### Opmerkingen

- Als de op de VCR 1 OUT, VCR 2/DVR OUT, CD-R OUT of MD/TAPE OUT uitgangsaansluitingen aangesloten apparatuur is uitgeschakeld, is het mogelijk dat het weergegeven geluid vervormd raakt, of dat het volume lager is voor de karakteristieke AV receiver. Zet de betreffende apparatuur in een dergelijk geval aan.
- BASS EXTENSION kan niet naar behoren functioneren als "1B MAIN SP" via het SET MENU op SMALL is gezet en "1E LFE/BASS OUT" op SWFR.

## 7 Selecteer indien gewenst een DSP programma.

Gebruik de PROGRAM ◀/▶ (DSP programmatoetsen op de afstandsbediening) om een DSP programma te selecteren. Zie de bladzijden 33 t/m 37 voor details omtrent de DSP programma's.

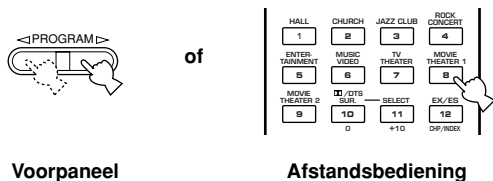

## ■ Achtergrondvideo (BGV) functie

De achtergrondvideo (BGV) functie stelt u in staat een videosignaal van een videobron te combineren met een audiosignaal van een audiobron. Zo kunt u bijvoorbeeld naar klassieke muziek luisteren terwijl u een video van een rustgevend landschap bekijkt.

Selecteer een signaalbron uit de video-groep en kies vervolgens een signaalbron uit de audio-groep met de ingangskeuzetoetsen op de afstandsbediening. De BGV functie werkt niet als u de signaalbronnen instelt met de INPUT toetsen op het voorpaneel.

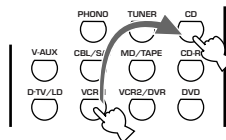

## ■ Tijdelijk uitschakelen (dempen) van de geluidswaergave

Druk op MUTE op de afstandsbediening.

Druk nog een keer op MUTE om de geluidswaergave weer te hervatten.



- U kunt de geluidswaergave ook weer inschakelen door een andere bedieningstoets te gebruiken, zoals VOL +/-.
- De "MUTE" indicator op het display knippert als u het geluid tijdelijk uitschakelt.
- Wanneer dit toestel uit (standby) wordt gezet, zal de functie voor het tijdelijk uitschakelen van de geluidswaergave worden geannuleerd.

## ■ Als u het toestel niet meer wilt gebruiken

Druk op STANDBY/ON (STANDBY op de afstandsbediening) om het toestel uit (standby) te zetten.



## Ingangsfuncties en aanduidingen

Dit toestel heeft diverse ingangsaansluitingen. Als een externe component is aangesloten op meer dan een soort ingangsaansluiting, kunt u aangeven welk ingangssignaal voorrang moet krijgen.

**Druk herhaaldelijk op MODE (de ingangskeuzetoets die u heeft ingedrukt om op de afstandsbediening de gewenste signaalbron te selecteren) tot de gewenste ingangsfunctie op het display op het voorpaneel van het toestel en op de video-monitor verschijnt.**

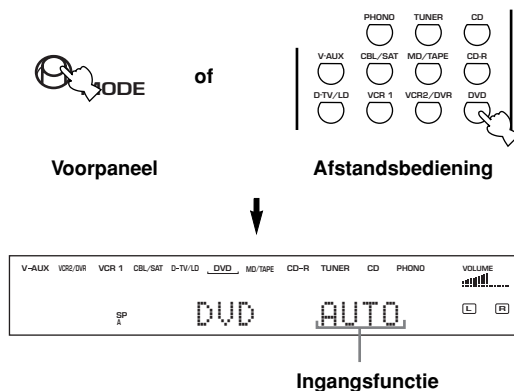

- AUTO:** In deze functie zal het ingangssignaal automatisch worden gekozen in deze volgorde:
- 1) Digitale signalen
  - 2) Analoge signalen
- DTS:** In deze functie worden alleen DTS gecodeerde digitale signalen geselecteerd, ook als er tegelijkertijd andere ingangssignalen beschikbaar zijn.
- ANALOG:** In deze functie worden alleen analoge signalen geselecteerd, ook als er tegelijkertijd digitale ingangssignalen beschikbaar zijn.

### Opmerkingen

- Als er digitale signalen binnenkomen via zowel de OPTICAL als de COAXIAL ingangsaansluitingen, dan zullen de digitale signalen van de COAXIAL ingangsaansluiting de voorrang krijgen boven die van de OPTICAL ingangsaansluiting.
- Bij weergave van Dolby Digital of DTS gecodeerde discs op sommige LD- of DVD-spelers, is het mogelijk dat de geluidswaergave eventjes stopt wanneer de weergave wordt hervat nadat er op de disc gezocht is omdat het digitale signaal opnieuw herkend en geselecteerd moet worden.
- Voor LD materiaal zonder digitale soundtrack, is het mogelijk dat er bij sommige LD-spelers geen geluid zal worden weergegeven. Zet in een dergelijk geval de ingangsfunctie op ANALOG te zetten.



- Wanneer de AUTO ingangsfunctie is ingesteld, zal dit toestel automatisch het soort signaal bepalen. Als dit toestel een DTS of Dolby Digital signaal herkent, zal de decoder automatisch in de juiste stand schakelen.
- Wanneer u dit toestel aan zet, zal de ingangsfunctie worden ingesteld volgens de instelling van "8 INPUT MODE" van het SET MENU (zie bladzijde 63 voor details).

### Opmerkingen over digitale signalen

De digitale ingangsaansluitingen van dit toestel kunnen digitale signalen met maximaal een bemonsteringsfrequentie van 96 kHz verwerken. Let echter op de volgende punten bij gebruik van signalen met een hogere bemonsteringsfrequentie dan 48 kHz.

- DSP programma's kunnen niet worden gebruikt. Het geluid zal worden weergegeven als een normaal 2-kanaals stereosignaal, alleen via de linker en rechter hoofd-luidsprekers.
- Gebruik de coaxiale ingangsaansluiting (COAXIAL IN) voor ingangssignalen met een hogere bemonsteringsfrequentie (96 kHz). Deze signalen kunnen niet naar behoren worden weergegeven via de optische ingangsaansluiting (OPTICAL IN).
- Instellen van het niveau van de effect-luidsprekers anders dan dat van de subwoofer is niet mogelijk.

### Opmerkingen bij weergave van een DTS-CD/LD's

- Als het digitale uitgangssignaal van de speler op de een of andere manier is bewerkt, kunt u mogelijk het DTS signaal niet meer decoderen, ook al is er een digitale verbinding tussen dit toestel en de speler.
- Als u een DTS gecodeerd bronsignaal weergeeft en de ingangsfunctie op ANALOG zet, zal dit toestel de ruis behorend bij een rauw DTS signaal weergeven. Wanneer u een DTS bronsignaal wilt weergeven, moet u de signaalbron aansluiten op een digitale ingangsaansluiting en de ingangsfunctie op AUTO of DTS zetten.
- Als u de ingangsfunctie op ANALOG zet terwijl er een DTS gecodeerd signaal wordt weergegeven, zal dit toestel geen geluid produceren.
- Als u een DTS gecodeerd bronsignaal weergeeft en de ingangsfunctie op AUTO zet:
  - Zal dit toestel automatisch bij detectie van een DTS signaal naar de "DTS-decodering" functie schakelen (de "dts" indicator zal oplichten). De "dts" indicator kan direct na het einde van de weergave van een DTS gecodeerd bronsignaal gaan knipperen. Terwijl deze indicator aan het knipperen is, kan er alleen een DTS gecodeerd bronsignaal worden weergegeven. Als u nu een gewoon PCM bronsignaal wilt laten weergeven, dient u de ingangsfunctie terug op AUTO te zetten.
  - De "dts" indicator kan gaan knipperen wanneer de ingangsfunctie op AUTO staat en er gezocht wordt of een stuk wordt overgeslagen bij weergave van een DTS gecodeerd bronsignaal. Als deze toestand 30 seconden of langer voortduurt, zal het toestel automatisch van de "DTS-decodering" functie overschakelen naar de ingangsfunctie voor digitale PCM signalen. De "dts" indicator zal vervolgens doven.



## Selecteren van een geluidsveldprogramma

U kunt uw luister-ervaring verbeteren door een DSP geluidsveldprogramma te selecteren. Dit toestel beschikt over 10 DSP programma's en sub-programma's. Welke programma's gebruikt kunnen worden hangt echter mede af van het formaat van het ingangssignaal daar niet alle sub-programma's gebruikt kunnen worden met alle ingangssignalen. Zie de bladzijden 33 t/m 37 voor details over elk van deze programma's.

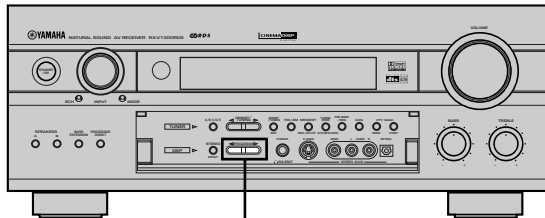

2

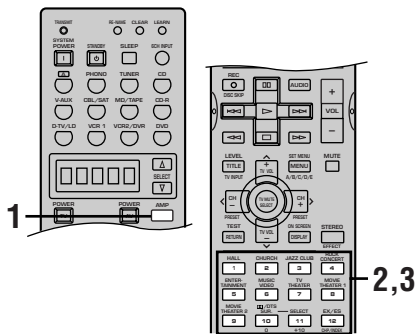

- 1** Druk op AMP om de AMP functie te selecteren.



- 2** Druk net zo vaak op PROGRAM < / > (of een van de cijfertoetsen op de afstandsbediening) om het gewenste DSP geluidsveldprogramma te selecteren.

De naam van het geselecteerde programma verschijnt op het display op het voorpaneel en op de video-monitor.

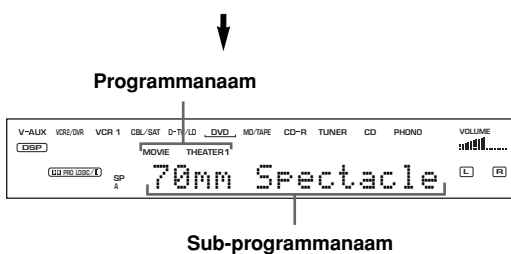
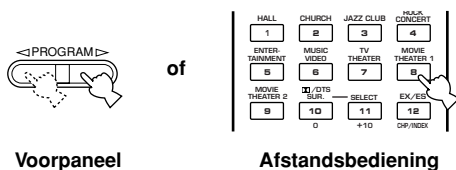

- 3** Nadat u het gewenste programma geselecteerd heeft, dient u herhaaldelijk op dezelfde toets te drukken om eventueel een sub-programma te selecteren.

Om bijvoorbeeld het sub-programma "70 mm Sci-Fi" te selecteren, dient u herhaaldelijk op MOVIE THEATER 1 te drukken.

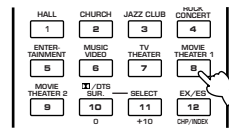

Programmaam



Sub-programmaam

### Opmerkingen

- Wanneer u een signaalbron selecteert, zal dit toestel automatisch het laatst met die signaalbron gebruikte DSP programma instellen.
- Wanneer u dit toestel uitschakelt (standby), worden de op dat moment ingeschakelde signaalbron en het gebruikte DSP programma automatisch opgeslagen in het geheugen, zodat deze automatisch kunnen worden ingesteld wanneer de volgende keer de stroom weer ingeschakeld wordt.
- Als er een DTS of Dolby Digital signaal binnenkomt en de ingangsfunctie op AUTO staat, zal het DSP programma (nr. 8-10) automatisch naar het geschikte decodeerprogramma overschakelen.
- Wanneer er een mono bronsignaal wordt willekeurige weergave met PRO LOGIC/Normal of PRO LOGIC/Enhanced, PRO LOGIC II Movie of Neo: 6 Cinema, zal er geen geluid worden weergegeven via de hoofd- en achter-luidsprekers. Het geluid zal alleen worden weergegeven via de midden-luidspreker. Als echter "1A CENTER SP" via het SET MENU op NONE (geen) is gezet, zal het signaal voor de midden-luidspreker worden weergegeven via de hoofd-luidsprekers.
- Wanneer u een op de 6CH INPUT aansluitingen van dit toestel aangesloten signaalbron heeft geselecteerd, kan de digitale geluidsveldprocessor niet worden gebruikt.
- Wanneer de signaalbron digitale signalen met een hoge bemonsteringsfrequentie van 48-kHz produceert, kunnen de DSP geluidsveldprogramma's niet worden gebruikt. In dit geval zullen de signalen worden gereproduceerd als gewone 2 kanaals stereo-signalen.



- Kies een DSP geluidsveldprogramma aan de hand van uw eigen voorkeur, niet gebaseerd op de naam van het programma. De akoestiek van de ruimte waarin u zich bevindt, heeft ook invloed op de geluidswaergave via het geluidsveldprogramma. U dient de werkaatsing van geluid in de ruimte zoveel mogelijk te verminderen om het effect van het programma te maximaliseren.

## Selecteren van PRO LOGIC, PRO LOGIC II of Neo: 6

U kunt 2-kanaals bronsignalen laten weergeven via vijf of zes gescheiden kanalen met behulp van PRO LOGIC, PRO LOGIC II of Neo: 6 onder programma nr. 10.

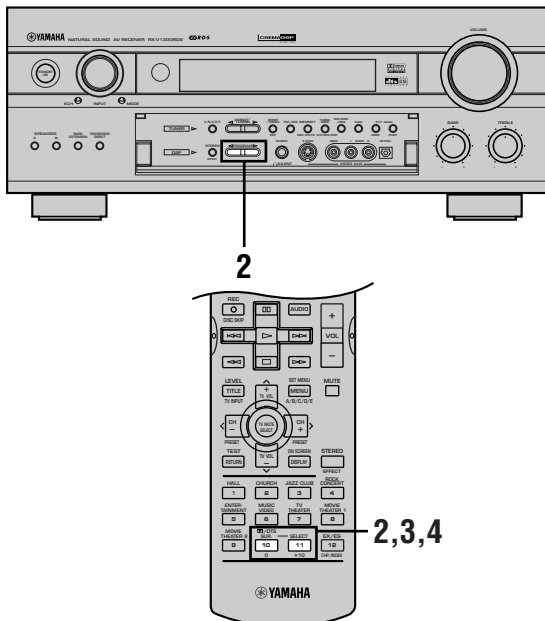

**1** Selecteer een 2-kanaals bron signaal en begin de weergave op de broncomponent.

**2** (Bediening via het voorpaneel) Selecteer een decoder en een subprogramma.

Druk herhaaldelijk op PROGRAM < / > op het voorpaneel om PRO LOGIC, PRO LOGIC II of Neo: 6 te selecteren.



Voorpaneel

(Bediening via de afstandsbediening)

Druk op DTS SUR. op de afstandsbediening.

Het eerder ingestelde subprogramma zal op het display op het voorpaneel verschijnen.

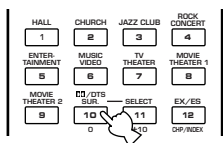

Afstandsbediening

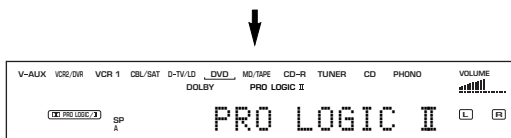

**3** Selecteer een decoder.

Druk op SELECT en selecteer PRO LOGIC, PRO LOGIC II of Neo: 6.

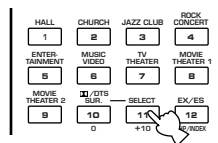

**4** Selecteer een subprogramma dat geschikt is voor deze bron.

Met elke druk op DTS SUR. zal de instelling als volgt veranderen.

- Wanneer PRO LOGIC is geselecteerd  
Normal ↔ Enhanced
- Wanneer PRO LOGIC II is geselecteerd  
Movie ↔ Music
- Wanneer Neo: 6 is geselecteerd  
Cinema ↔ Music

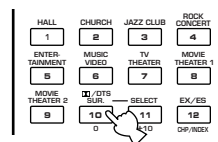

### Opmerking

- De PRO LOGIC, PRO LOGIC II en Neo: 6 decoders kunnen alleen bronnen met 2 kanalen decoderen.

## ■ Weergave van Dolby Digital EX of DTS ES materiaal

Druk op EX/ES om Dolby Digital EX of DTS ES decoder in te schakelen om te kunnen luisteren naar Dolby Digital EX of DTS ES materiaal met signalen voor een midden achter-luidspreker.

Met elke druk op de EX/ES toets verandert het display als volgt: AUTO → Discrete 6.1 → Matrix 6.1 → OFF.

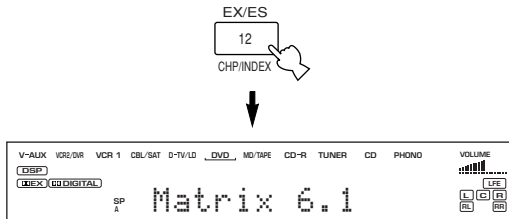

- AUTO:** Deze functie schakelt automatisch tussen Dolby Digital EX/DTS ES Matrix 6.1/DTS ES Discrete 6.1 afhankelijk van het door de signaalbron geproduceerde signaal zoals dat door dit toestel herkend wordt. De midden achter-luidspreker werkt niet bij 5,1-kanaals bronsignalen.
- Discrete 6.1:** Deze functie kan alleen worden geselecteerd wanneer er een DTS ES Discrete bronsignaal is gedetecteerd. (De DISCRETE indicator licht op.)
- Matrix 6.1:** Deze functie zorgt voor 6-kanaals weergave van het ingangssignaal via de Matrix 6.1 decoder. (De **DOLBY EX** of **MATRIX** indicator zal oplichten.)
- OFF:** In deze functie zal de midden achter-luidspreker niet werken.

### Opmerkingen

- Sommige discs met 6,1 kanaals materiaal zijn niet voorzien van een signaal ('vlag') die automatisch door dit toestel herkend kan worden. Selecteer "Matrix 6.1" bij dergelijke discs met 6,1 kanaals materiaal.
- 6,1 kanaals weergave is niet mogelijk, ook niet wanneer EX/ES wordt ingedrukt, in de volgende gevallen:
  - Wanneer "1C REAR L/R SP" op "NONE" (geen) staat.
  - Wanneer de geluidseffecten zijn uitgeschakeld.
  - Wanneer de op 6CH INPUT aangesloten signaalbron wordt weergegeven.
  - Wanneer er een Dolby Digital KARAOKE signaalbron wordt weergegeven.
  - Wanneer dit toestel wordt uitgeschakeld zal de ingangsfunctie worden teruggezet op AUTO.
  - Wanneer er een hoofdtelefoon is aangesloten.

## ■ Virtual CINEMA DSP

Via Virtual CINEMA DSP kunt u profiteren van alle DSP programma's zonder achter-luidsprekers. Er worden virtuele luidsprekers gesimuleerd om een natuurlijk geluidsveld te reproduceren.

De geluidsveldverwerking zal worden omgeschakeld naar de Virtual CINEMA DSP functie aan de hand van het geselecteerde DSP programma als u "1C REAR L/R SP" via het SET MENU op NONE (geen) heeft gezet.

### Opmerkingen

- Dit toestel wordt in de volgende gevallen toch niet in de Virtual CINEMA DSP gezet, ook al staat "1C REAR L/R SP" op NONE (geen):
  - wanneer het 6ch Stereo, DOLBY DIGITAL Normal, Pro Logic Normal, Pro Logic II, DTS Normal of Neo: 6 programma is geselecteerd;
  - wanneer het geluidseffect is uitgeschakeld;
  - wanneer 6CH INPUT is geselecteerd als signaalbron;
  - wanneer dit toestel digitale signalen met een bemonsteringsfrequentie van 96 kHz ontvangt;
  - wanneer de testtoon wordt gebruikt; of
  - wanneer er een hoofdtelefoon is aangesloten.

## ■ SILENT CINEMA DSP

Het SILENT CINEMA DSP geeft u een krachtige weergave alsof de gesimuleerde luidsprekers daadwerkelijk aanwezig waren. U kunt naar weergave via SILENT CINEMA DSP luisteren als u een hoofdtelefoon aansluit op de PHONES aansluiting terwijl de digitale geluidsveldprocessor is ingeschakeld. U kunt alle DSP geluidsveldprogramma's gebruiken met de hoofdtelefoon. De "SILENT" indicator zal oplichten op het display op het voorpaneel van het toestel (als de geluidseffecten zijn uitgeschakeld, zult u naar normale stereoweergave van het bronsignaal luisteren).

### Opmerking

- Dit toestel zal in de volgende gevallen niet in de SILENT CINEMA DSP functie gaan, ook al zijn de geluidseffecten ingeschakeld:
  - wanneer 6CH INPUT als ingangsbron is ingesteld
  - wanneer er digitale signalen met een hogere bemonsteringsfrequentie dan 48 kHz binnenkomen

## ■ Normale stereo-weergave

Druk op STEREO/EFFECT om de geluidseffecten uit te schakelen voor normale stereo-weergave.

Druk nog eens op STEREO/EFFECT om de geluidseffecten weer in te schakelen.

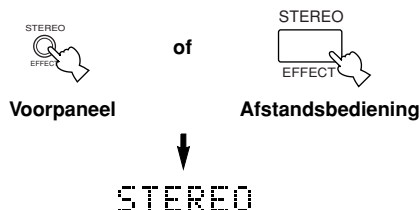

### Opmerkingen

- Als "1B MAIN SP" van het SET MENU is ingesteld op "SMALL" en "1E LFE/BASS OUT" op "SWFR" of op "BOTH", zullen LFE signalen worden weergegeven via de subwoofer.
- Als u de geluidseffecten uitschakelt terwijl er een Dolby Digital of DTS signaal wordt gereproduceerd, zal het dynamisch bereik van het signaal automatisch worden gecomprimeerd en zullen de signalen voor de midden- en achterkanalen worden gemengd met de signalen die worden weergegeven via de hoofd-luidsprekers.
- Het is mogelijk dat het volume aanzienlijk verlaagd wordt wanneer u de geluidseffecten uitschakelt of wanneer u "11 D-RANGE" via het SET MENU op MIN zet. Schakel in een dergelijk geval de geluidseffecten weer in.

## ■ Tonen van de informatie omtrent de ingangsbron

U kunt informatie zoals het type, het formaat en de bemonsteringsfrequentie van hetingangssignaal van de op dit toestel aangesloten component laten tonen tijdens stereoweergave.

(Bij het weergeven van een signaalbron.)

**1** Druk op AMP om de AMP functie te selecteren.

**2** Druk op  $\vee/\wedge$  om de gegevens voor hetingangssignaal te laten zien.

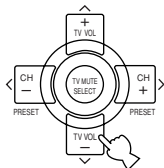

# DIGITALE GELUIDSVELD BEWERKING (DSP)

## Uitleg geluidsvelden



Onder een geluidsveld verstaan we de “karakteristieke weerkaatsing van geluidsgolven in een bepaalde ruimte”. In concertzalen en andere uitvoeringsruimtes kunnen we weerkaatsingen en nagalm van de geluiden die door de artiest(en) worden geproduceerd, samen met de directe geluiden zelf horen. De variaties in deze weerkaatsingen en nagalm tussen de diverse uitvoeringsruimtes vormen de karakteristieke en herkenbare geluidskwaliteit van elke ruimte. Yamaha heeft zijn technici over de hele wereld uitgestuurd om de geluidweerkaatsingen in beroemde concertzalen en uitvoeringsruimtes te meten en gedetailleerde informatie over de geluidsvelden te verzamelen, zoals de richting, de sterkte, het bereik en de vertraging van deze weerkaatsingen. Vervolgens hebben we deze enorme hoeveelheid informatie opgeslagen in de ROM chips van dit toestel.

## Hi-Fi DSP Geluidsveldprogramma's

Het recreëren van het geluidsveld van een concertzaal of opera vereist dat de virtuele geluidsbronnen precies gelokaliseerd kunnen worden in uw luisterruimte. Het traditionele stereosysteem, met slechts twee luidsprekers, kan geen realistisch geluidsveld recreëren. Yamaha's DSP heeft minstens vier effect-luidsprekers nodig om geluidsvelden te kunnen recreëren op basis van de gemeten geluidsveldgegevens. De processor regelt de sterkte en de vertraging van de signalen die worden weergegeven via de vier effect-luidsprekers om de virtuele geluidsbronnen in een volle cirkel rond de luisteraar te kunnen plaatsen.

## CINEMA-DSP

Filmmakers plaatsen de gesproken tekst doorgaans direct op het scherm, de effect-geluiden een beetje verder daarachter, de muziek nog verder achter het scherm en de omgevingsgeluiden overal rond de kijker. Al deze geluiden moeten natuurlijk synchroon blijven lopen met de beelden op het scherm.

CINEMA-DSP is een verbeterde versie van YAMAHA DSP, speciaal ontworpen voor soundtracks van films. CINEMA-DSP integreert de DTS, Dolby Digital en Dolby Pro Logic surround sound technologie met de YAMAHA DSP geluidsveldprogramma's om het surround geluidsveld samen te stellen. Hierdoor wordt de meest complete filmgeluidswaergave bij u thuis gebracht. In de CINEMA-DSP geluidsveldprogramma's wordt Yamaha's exclusieve DSP geluidsbewerking toegevoegd aan de linker en rechter hoofdkanalen en het middenkanaal, zodat de luisteraar kan genieten van realistische gesproken tekst, diepte in de geluidswaergave, soepele overgangen tussen geluidsbronnen en een surround geluidsveld dat zich verder dan het scherm zelf lijkt uit te strekken.

Wanneer het toestel een DTS of Dolby Digital signaal herkent, zal de CINEMA-DSP geluidsveldprocessor automatisch het meest geschikte geluidsveldprogramma voor dat signaal selecteren.

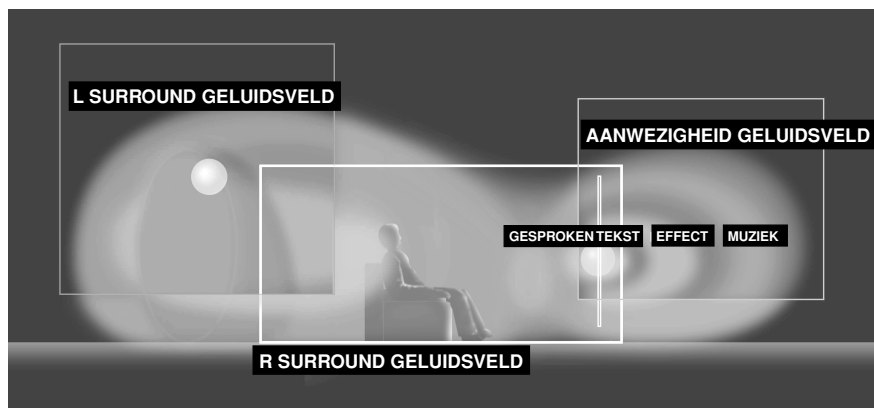

## Rechtstreeks decoderen

Dit toestel is uitgerust met diverse zeer precieze decoders;

- Dolby Digital/DTS decoder voor multikanaals weergave van het oorspronkelijke signaal
- Dolby Digital EX/DTS ES decoder voor het toevoegen van een extra midden-achterkanaal
- Dolby Pro Logic/Pro Logic II/DTS Neo:6 decoder voor multikanaals weergave van 2-kanaals signalen

Kies één van deze STRAIGHT DECODE functies in Programma 10 (behalve het subprogramma "Enhanced") voor weergave van het oorspronkelijke signaal zonder toegevoegde geluidseffecten. In dit geval zullen er geen DSP effecten worden toegevoegd en zal de DSP indicator uit gaan.

## Geluidsveldeffecten

De 6-kanaals soundtracks van 70 mm films zorgen voor een precieze plaatsing van het geluidsveld en een rijke, diepe geluidswaergave, zonder gebruik te maken van matrix-bewerkingen. De MOVIE THEATER programma's van dit toestel bieden u dezelfde geluidskwaliteit en plaatsing als bij 6-kanaals soundtracks. De ingebouwde Dolby Digital of DTS decoder brengt weergave van professionele kwaliteit, bedoeld voor de bioscoop, bij u thuis. Met een MOVIE THEATER programma van dit toestel kunt u een dynamische weergave verkrijgen zodat u zich in uw eigen huiskamer in een geweldig theater kunt wanen, dankzij de Dolby Digital of DTS technologie.

### ■ Dolby Digital/DTS + DSP geluidsveldeffect

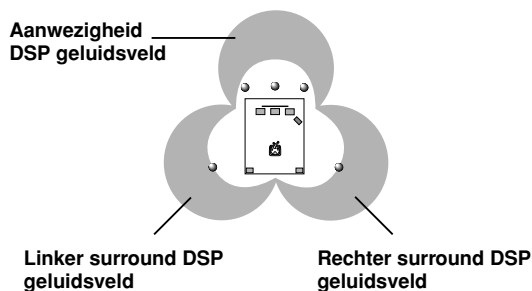

Deze programma's maken gebruik van YAMAHA's drievoudig-veld DSP verwerking voor elk van de Dolby Digital of DTS signalen voor de voor, linker surround en rechter surround-kanalen. Deze bewerking stelt dit toestel in staat het immense geluidsveld en de surround ervaring van een Dolby Digital of DTS bioscoop te reproduceren zonder de duidelijke scheiding van alle kanalen op te geven.

### ■ Dolby Digital EX/DTS ES + DSP geluidsveldeffect

Deze programma's zorgen voor de maximale gewaarwording van ruimtelijke surround effecten met een extra midden-achter DSP geluidsveld door middel van het midden achterkanaal.

### ■ Dolby Pro Logic + DSP geluidsveldeffect

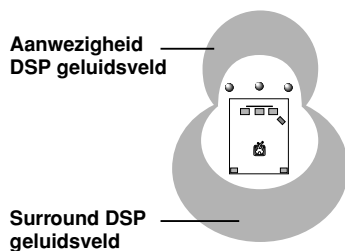

De meeste films zijn voorzien van 4-kanaals (links, midden, rechts en surround) weergave door middel van Dolby Surround matrix verwerking van de gegevens die zijn opgeslagen in de linker en rechter audiosporen. Deze signalen worden verwerkt door de Dolby Pro Logic decoder. De MOVIE THEATER programma's zijn ontworpen om de ruimtelijkheid en de delicate nuances van het geluid die verloren kunnen gaan door het coderen en decoderen te herstellen.

### ■ Dolby Pro Logic II /DTS Neo: 6

De Dolby Pro Logic II en DTS Neo: 6 functies van dit toestel decoderen 2-kanaals Dolby Surround signalen en reproduceren vijf of zes kanalen met het volle frequentiebereik. Beide bieden twee instellingen: MOVIE/CINEMA voor weergave van films en MUSIC voor 2 kanaals muziek.

## Kenmerken van de DSP programma's

De volgende lijst geeft u een korte omschrijving van de door elk van de DSP programma's geproduceerde geluidsvelden. Vergeet niet dat de meeste hiervan zeer accurate nabootsingen zijn van echte akoestische omgevingen.

Funcie	Soort materiaal	Nr.	Programma	Subprogramma	Kenmerken
Hi-Fi DSP	Muziek	1	CONCERT HALL	—	Een grote ronde concertzaal met een rijk surround effect. Duidelijke weerkaatsingen uit alle richtingen benadrukken de verlenging van de weergegeven geluiden. Het geluidsveld biedt een rijke weergave en uw virtuele zitplaats is ongeveer in het midden, dicht bij het podium.
		2	CHURCH	—	Dit geluidsveldprogramma simuleert de akoestische omgeving van een grote kerk met een hoog gewelf en zuilen aan weerszijden. De vertraging, de galm van de weerkaatsingen is zeer lang, terwijl de vroege weerkaatsingen minder zijn dan bij andere geluidsveldprogramma's.
		3	JAZZ CLUB	—	Dit is het geluidsveld van een plek recht voor het podium in de "The Bottom Line", een beroemde jazzclub in New York. Links en rechts is ruimte voor 300 toeschouwers in een geluidsveld met een zeer realistische en levendige weergave.
		4	ROCK CONCERT	—	Dit is het ideale geluidsveldprogramma voor levendige, dynamische rockmuziek. De gegevens voor dit programma zijn verkregen in de meest populaire rockclub in LA. De virtuele zitplaats van de luisteraar bevindt zich iets links van het midden in de zaal.
		5	ENTERTAINMENT	Disco	Dit geluidsveldprogramma simuleert de akoestische omgeving van een drukke disco in het hart van een grote stad. Het geluid is massief en zeer geconcentreerd. De weergave wordt ook gekarakteriseerd door een hoog energetisch gehalte en een ervaring van "directheid".
CINEMA DSP	Audiovisueel materiaal			6ch Stereo	Gebruik dit programma om de luisterplek zo groot mogelijk te maken. Dit geluidsveld is geschikt voor achtergrondmuziek bij feestjes.
		5	ENTERTAINMENT	Game	Dit programma geeft diepte en ruimte aan het geluid bij videospelletjes.
		6	MUSIC VIDEO	—	Dit programma zorgt voor een enthousiaste atmosfeer en geeft u het gevoel alsof u lijfelijk aanwezig bent bij een echt jazz- of rockconcert.
		7	TV THEATER	Mono Movie	Dit programma is bedoeld voor de weergave van mono videomateriaal (bijvoorbeeld oudere films). Het programma reproduceert de optimum nagalm om het geluid diepte te geven terwijl er alleen gebruik gemaakt wordt van een aanwezigheid geluidsveld voor.
			Variety/Sports	Alhoewel het geluidsveld midden-voor relatief smal is, geeft het surround geluidsveld het effect van een grote concertzaal. Dit programma is bij uitstek geschikt voor TV programma's zoals nieuws, amusements- en muziekprogramma's of sportuitzendingen.	

**DIGITALE GELUIDSVELD BEWERKING (DSP)**

Funcitie	Soort materiaal	Nr.	Programma	Subprogramma	Kenmerken		
CINEMA DSP	Films	8	MOVIE THEATER 1	Spectacle	Dit programma reproduceert het extreem brede geluidsveld van een 70 mm bioscoop. Het geeft het brongeluid tot in detail weer zodat de video en de geluidsvelden zeer realistisch overkomen. Dit programma is ideaal voor alle soorten Dolby Surround, Dolby Digital of DTS videobronnen (vooral grootschalige films).		
				Sci-Fi	Dit programma reproduceert zeer duidelijk de gesproken tekst en de geluidseffecten van de nieuwste science fiction films resulterend in een brede en omhullende cinematografische ruimte zoals die wordt vormgegeven op de soundtracks. U kunt van uw science fiction films genieten in een virtuele ruimte die mogelijk gemaakt wordt door de meest geavanceerde technieken belichaamd in het weergegeven Dolby Surround, Dolby Digital en DTS materiaal.		
		9	MOVIE THEATER 2	Adventure	Dit programma is ideaal voor de precieze weergave van de geluidsofbouw van de nieuwste 70 mm films en films met multikanaals soundtracks. Het geluidsveld wordt zo dicht mogelijk bij dat van de nieuwste bioscopen gehouden zodat de natrilling van het geluidsveld zelf zoveel mogelijk beperkt worden.		
				General	Dit programma is bedoeld voor de weergave van 70 mm en films met multikanaals soundtracks en wordt gekarakteriseerd door een zacht en omhullend geluidsveld. De aanwezigheid van het geluidsveld is relatief smal. Het spreidt zich ruimtelijk uit rond en in de richting van het scherm, waardoor het echo-effect van gesproken tekst beperkt wordt zonder aan duidelijkheid in te boeten.		
		10	DOLBY DIGITAL	Enhanced	Dit programma simuleert de meervoudige surround-luidspreker systemen van 35 mm bioscopen. De Dolby Pro Logic, Dolby Digital of DTS decodering en de digitale geluidsveld-bewerking zorgen voor exacte weergave van effecten zonder de oriëntatie van het oorspronkelijke geluid aan te tasten. De surround-effecten die in dit geluidsveld geproduceerd worden omhullen de kijker op natuurlijke wijze van achteren, links en rechts en naar het scherm toe.		
			DTS DIGITAL SUR	Enhanced			
			PRO LOGIC	Enhanced			
		STRAIGHT DECODE		10	DOLBY DIGITAL	Normal	De ingebouwde decoder geeft exact de geluiden en geluidseffecten van het bronsignaal weer. Het zeer efficiënte decodeerproces verbetert crosstalk en kanaalscheiding en de plaatsing van het geluid soepeler en preciezer. In dit programma wordt geen DSP effect toegevoegd.
					DTS DIGITAL SUR	Normal	
				PRO LOGIC	Normal	Multikanaals weergave van 2-kanaals signalen met verschillende karakteristieken afhankelijk van de gekozen decodering.	
Movie							
DTS Neo:6	Cinema						
	Music						



## Tabel programmanamen voor elk ingangsformaat

Nr.	Ingangssignaal Programma	2-kanaals Stereo	DOLBY DIGITAL		DTS	
			DOLBY DIGITAL EX decoder: buiten werking (uit)	DOLBY DIGITAL EX decoder: in werking (aan)	DTS ES decoder: buiten werking (uit)	DTS ES decoder: in werking (aan)
8	MOVIE THEATER 1	70 mm Spectacle	DGTL Spectacle	Spectacle EX	DTS Spectacle	Spectacle ES
		70 mm Sci-Fi	DGTL Sci-Fi	Sci-Fi EX	DTS Sci-Fi	Sci-Fi ES
9	MOVIE THEATER 2	70 mm Adventure	DGTL Adventure	Adventure EX	DTS Adventure	Adventure ES
		70 mm General	DGTL General	General EX	DTS General	General ES
10	DOLBY DIGITAL	—	Normal	Dolby D EX	—	—
		—	Enhanced	EX Enhanced	—	—
	DTS DGTL SUR	—	—	—	Normal	ES Matrix 6.1*1 ES Dscrt 6.1*2
		—	—	—	Enhanced	Enhanced ES
	PRO LOGIC	Normal	—	—	—	—
		Enhanced	—	—	—	—
	PRO LOGIC II	Movie	—	—	—	—
		Music	—	—	—	—
	DTS Neo: 6	Cinema	—	—	—	—
		Music	—	—	—	—

\*1 betekent dat de DTS ES Matrix decoder in werking is.

\*2 betekent dat de DTS ES Discrete decoder in werking is.



- Als er een Dolby Digital of DTS signaal wordt ontvangen terwijl de ingangsfunctie op AUTO staat, zal het DSP programma automatisch worden overgeschakeld naar het Dolby Digital of DTS geluidsveld.
- Als er Dolby Digital Surround EX materiaal of DTS ES materiaal wordt weergegeven door op de EX/ES toets op de afstandsbediening te drukken terwijl AUTO is geselecteerd, zal de Dolby Digital EX of DTS ES decoder automatisch inschakelen en zal het corresponderende DSP programma worden geselecteerd.
- EX/ES op de afstandsbediening kan worden gebruikt om Dolby Digital of DTS 5.1 bronsignalen weer te geven via de midden achterluidspreker. In dit geval zal de naam van het programma veranderen in de corresponderende naam voor weergave met 6,1 kanalen.
- Bij weergave van een 6,1-kanaals bronsignaal terwijl EX/ES met de afstandsbediening is uitgeschakeld, zal de naam van het programma veranderen in de corresponderende naam voor weergave met 5,1 kanalen.

### Opmerking

- De “  ” indicator zal niet oplichten wanneer u programma nr. 10 selecteert, behalve bij de Enhanced (verbeterde) stand.

# TUNER

## Automatisch en handmatig afstemmen

Er zijn 2 manieren waarop u op een zender kunt afstemmen: automatisch of met de hand. Automatisch afstemmen is handig wanneer de ontvangst goed is en u geen storing ondervindt.

### ■ Automatisch afstemmen

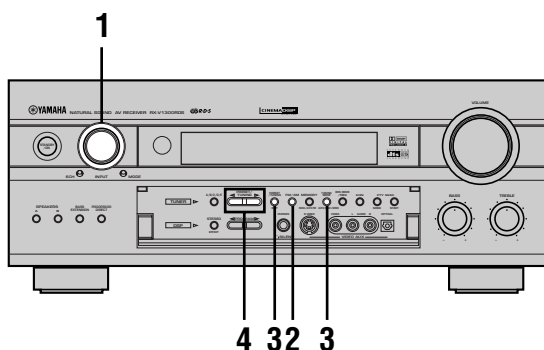

**1** Verdraai INPUT (of druk op TUNER op de afstandsbediening) om de TUNER als signaalbron te selecteren.

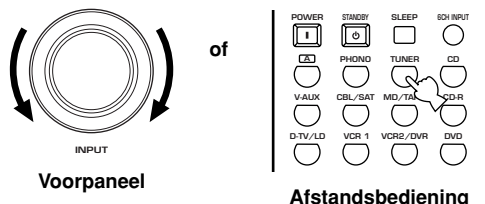

**2** Druk op FM/AM en kies de gewenste band.

Op het display op het voorpaneel verschijnt "FM" of "AM".



**3** Druk op TUNING MODE (AUTO/MAN'L MONO) zodat de "AUTO" indicator op het display op het voorpaneel verschijnt.



Als naast de AM of FM aanduiding een dubbele punt (:) verschijnt, kunt u deze uitschakelen door op PRESET/TUNING (EDIT) te drukken.

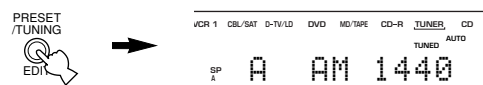

**4** Druk een keer op PRESET/TUNING </> om het automatisch afstemmen te laten beginnen.

Druk op > om hogere frequenties af te zoeken, of op < voor lagere frequenties. Druk nog eens op dezelfde toets als het automatisch afstemmen niet bij de gewenste zender stopt.

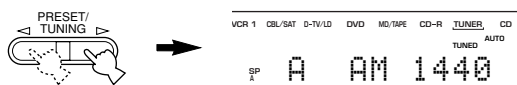

Wanneer u afgestemd heeft op een zender, zal de "TUNED" indicator oplichten en zal de frequentie van deze zender op het display op het voorpaneel getoond worden.



- Stem handmatig af als er bij het automatisch afstemmen niet gestopt wordt bij de gewenste zender, bijvoorbeeld omdat het signaal daarvan te zwak gevonden wordt.

### ■ Handmatig afstemmen

Als het signaal van de gewenste zender te zwak is om automatisch op af te stemmen, moet u er met de hand op afstemmen.

**1** Selecteer de TUNER en de band op dezelfde manier als bij de stappen 1 en 2 hierboven bij "Automatisch afstemmen" beschreven.

**2** Druk op TUNING MODE (AUTO/MAN'L MONO) zodat de "AUTO" indicator op het display dooft.



Als naast de AM of FM aanduiding een dubbele punt (:) verschijnt, kunt u deze uitschakelen door op PRESET/TUNING (EDIT) te drukken.

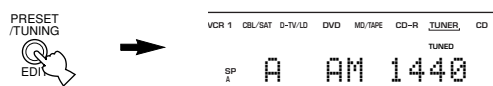

**3** Druk op PRESET/TUNING </> om handmatig af te stemmen op de gewenste zender.

Houd de toets ingedrukt om de frequenties sneller te doorlopen.

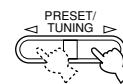

- Als u met de hand afstemt op een FM zender, zal de ontvangst automatisch worden omgeschakeld naar mono om optimaal gebruik te maken van de kwaliteit van het ontvangen signaal.

## Voorprogrammeren van zenders

### ■ Automatisch voorprogrammeren van zenders (voor FM zenders)

U kunt met de automatische voorprogrammeringsfunctie FM zenders op laten slaan in het geheugen. Het toestel zal automatisch gaan afstemmen op FM zenders met sterke signalen en zal maximaal de eerste 40 (5 groepen van 8 zenders) dergelijke zenders opslaan in het geheugen. Zo kunt u via het voorkeuzenummer gemakkelijk afstemmen op de gewenste zender (zie bladzijde 41).

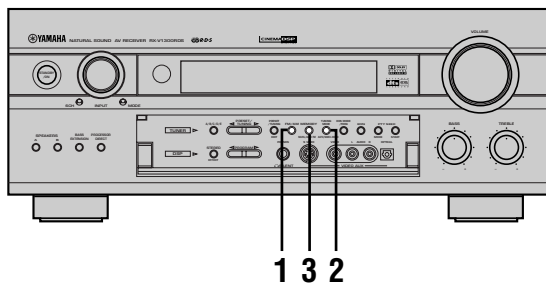

#### 1 Druk op FM/AM en selecteer de FM band.



#### 2 Druk op TUNING MODE (AUTO/MAN'L MONO) zodat de "AUTO" indicator oplicht op het display op het voorpaneel.



#### 3 Houd MEMORY (MAN'L/AUTO FM) tenminste 3 seconden ingedrukt.

Het voorkeuzenummer en de "MEMORY" en "AUTO" indicators gaan knipperen. Vervolgens zal na ongeveer 5 seconden het automatisch voorprogrammeren beginnen vanaf de op dit moment getoonde frequentie naar de hogere frequenties toe.



Als het automatisch voorprogrammeren is afgelopen, zal het display op het voorpaneel de frequentie van de laatst voorgeprogrammeerde zender laten zien.

### Opmerkingen

- De gegevens voor een bepaalde voorkeuzezender zullen worden vervangen wanneer u onder het bijbehorende voorkeuzenummer een andere zender opslaat.
- Wanneer u een zender opslaat onder een voorkeuzenummer, worden de band en de frequentie voor die zender opgeslagen.
- U kunt een voorkeuzezender met de hand vervangen door een andere AM of FM zender door gewoon de procedure onder het kopje "Verwisselen van voorkeuzezenders" op bladzijde 41 te volgen.
- Als het aantal ontvangen zenders niet genoeg is om tot voorkeuzenummer E8 te komen, zal het zoeken automatisch stoppen wanneer alle frequenties zijn afgezocht.
- Bij gebruik van deze functie worden alleen FM zenders die sterk genoeg zijn automatisch opgeslagen. Als de zender die u wilt voorprogrammeren niet sterk genoeg is, dient u hierop handmatig, dus in mono, op af te stemmen en deze vervolgens handmatig voor te programmeren via de procedure onder het kopje "Handmatig voorprogrammeren van zenders" op bladzijde 40.

### ■ Mogelijkheden automatisch voorprogrammeren

U kunt het eerste voorkeuzenummer waar vandaan het voorprogrammeren van FM zenders zal beginnen instellen en de richting waarin het toestel zal zoeken naar nieuwe zenders om voor te programmeren.

1. Herhaal de stappen 1 en 2 onder "Automatisch voorprogrammeren van zenders" links op deze bladzijde.
2. Nadat u MEMORY (MAN'L/AUTO FM) ongeveer 3 seconden ingedrukt heeft gehouden, dient u op A/B/C/D/E te drukken en vervolgens op PRESET/TUNING <1/> om het voorkeuzenummer waaronder u de eerste zender wilt laten opslaan te kiezen. Het automatisch voorprogrammeren zal stoppen wanneer alle voorkeuzezenders, t/m E8, zijn voorgeprogrammeerd.
3. Druk op PRESET/TUNING (EDIT) zodat de dubbele punt (: ) van het display verdwijnt. Druk vervolgens op PRESET/TUNING <1/> om naar zenders met een lagere frequentie te zoeken.

#### Geheugen back-up

De geheugen back-up functie voorkomt het verlies van de opgeslagen gegevens wanneer dit toestel uit (standby) wordt gezet, de stekker uit het stopcontact wordt gehaald of er een stroomstoring optreedt. Als de stroomvoorziening echter langer dan een week wordt onderbroken, is het mogelijk dat het geheugen gewist zal worden. In een dergelijk geval zult u de zenders opnieuw via de beschreven methoden moeten voorprogrammeren.

## Handmatig voorprogrammeren van zenders

Dit toestel kan maximaal 40 zenders (8 zenders in 5 groepen) opslaan, ook met de hand.

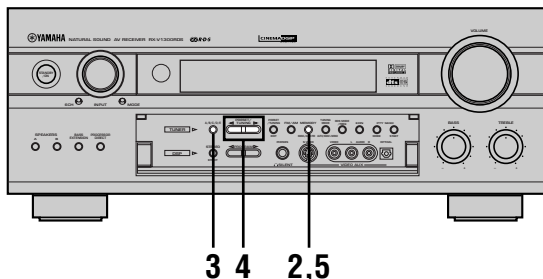

### 1 Stem af op de gewenste zender.

Zie bladzijde 38 voor hoe u moet afstemmen.



Wanneer u op een zender heeft afgestemd, zal de frequentie daarvan op het display op het voorpaneel getoond worden.

### 2 Druk op MEMORY (MAN'L/AUTO FM).

De "MEMORY" indicator blijft ongeveer 5 seconden knipperen.

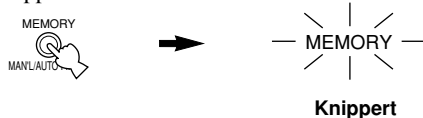

### 3 Druk herhaaldelijk op A/B/C/D/E en kies een voorkeuzegroep (A t/m E) terwijl de "MEMORY" indicator knippert.

De letter voor deze groep wordt getoond; controleer of de dubbele punt (: ) op het display verschijnt naast de aanduiding voor de band.

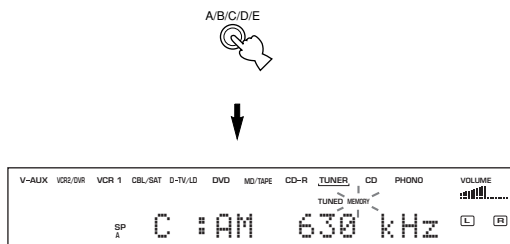

### 4 Druk op PRESET/TUNING </> en selecteer een voorkeuzenummer (1 t/m 8) terwijl de "MEMORY" indicator nog knippert.

Druk op > om een hoger voorkeuzenummer te kiezen. Druk op < om een lager voorkeuzenummer te kiezen.

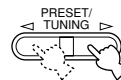

### 5 Druk op MEMORY (MAN'L/AUTO FM) op het voorpaneel terwijl de "MEMORY" indicator nog knippert.

De band en frequentie van de zender verschijnen op het display, samen met de voorkeuzegroep en het voorkeuzenummer dat u gekozen heeft.



Laat zien dat deze zender is opgeslagen onder C3.

### 6 Herhaal de stappen 1 t/m 5 om andere zenders op te slaan.

#### Opmerkingen

- De gegevens voor een bepaalde voorkeuzezender zullen worden vervangen wanneer u onder het bijbehorende voorkeuzenummer een nieuwe zender opslaat.
- De ontvangstmethode (stereo of mono) wordt samen met de frequentie van de zender opgeslagen.

## Afstemmen op een voorkeuzezender

U kunt op de gewenste zender afstemmen door eenvoudigweg het bijbehorende voorkeuzenummer te selecteren.

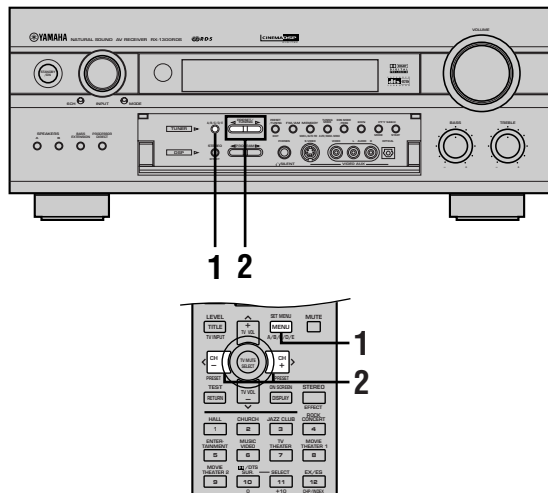

### 1 Druk op A/B/C/D/E en kies de voorkeuzegroep.

De letter voor deze groep wordt getoond op het display en verandert als u op A/B/C/D/E drukt.

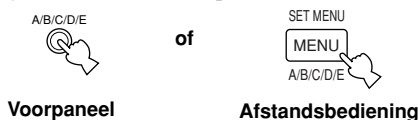

#### Opmerking

- Controleer of de "TUNER" functie is ingesteld als u de afstandsbediening gebruikt.

### 2 Druk op PRESET/TUNING </> (PRESET </> op de afstandsbediening) en selecteer het voorkeuzenummer (1 t/m 8).

De voorkeuzegroep en het voorkeuzenummer verschijnen op het display op het voorpaneel, samen met de band en de frequentie van de zender en de "TUNED" indicator.

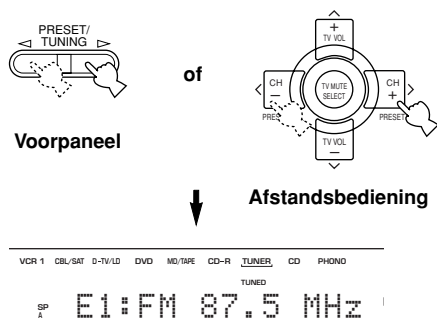

## Verwisselen van voorkeuzezenders

U kunt zenders die zijn opgeslagen onder twee verschillende voorkeuzenummers met elkaar verwisselen. In het voorbeeld hieronder ziet u hoe de zenders onder de nummers "E1" en "A5" worden verwisseld.

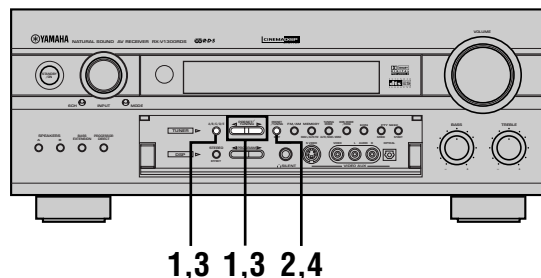

### 1 Stem af op voorkeuzezender "E1" met de A/B/C/D/E en PRESET/TUNING </> toetsen.

Zie "Afstemmen op een voorkeuzezender", links.

### 2 Houd PRESET/TUNING (EDIT) tenminste 3 seconden ingedrukt.

De aanduiding "E1" en de "MEMORY" indicator gaan knipperen op het display.

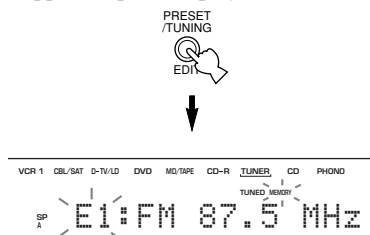

### 3 Stem af op voorkeuzezender "A5" met de A/B/C/D/E en PRESET/TUNING </> toetsen.

De aanduiding "A5" en de "MEMORY" indicator gaan knipperen op het display.



### 4 Druk nog eens op PRESET/TUNING (EDIT).

De zenders die zijn opgeslagen onder de twee voorkeuzenummers worden verwisseld.

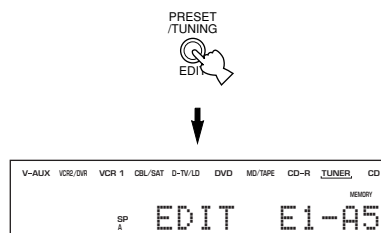

Laat zien dat het omwisselen van de zenders klaar is.

# ONTVANGEN VAN RDS ZENDERS

Het Radio Data Systeem (RDS) is een data-transmissie systeem dat door FM zenders in een groot aantal landen wordt ondersteund.

RDS gegevens bevatten diverse soorten informatie, zoals PS (Programma Service naam), PTY (Programma Type), RT (Radio Tekst), CT (Klok Tijd), EON (Verbeterd Ander Network) enz. De RDS functie wordt uitgevoerd door de zenders die tot een netwerk behoren.

## Beschrijving RDS gegevens

Dit toestel kan PS, PTY, RT, CT en EON gegevens verwerken wanneer er RDS uitzendingen worden ontvangen.

### ■ PS (Programma Service naam):

De naam van de ontvangen RDS zender wordt getoond.

### ■ PTY (Programmatype):

Het toestel onderscheidt 15 programmatypes voor RDS zenders.

NEWS	Nieuws
AFFAIRS	Actualiteiten
INFO	Algemene informatie
SPORT	Sport
EDUCATE	Onderwijs
DRAMA	Theater
CULTURE	Cultuur
SCIENCE	Wetenschap
VARIED	Licht amusement
POP M	Pop
ROCK M	Rock
M.O.R. M	Middle-of-the-road muziek (easy listening)
LIGHT M	Licht klassiek
CLASSICS	Klassiek
OTHER M	Andere muziek

### ■ RT (Radiotekst):

Informatie over het programma (zoals de titel van het liedje, de naam van de artiest enz.) dat via de RDS zender wordt ontvangen zal op het display worden getoond tot een maximum van 64 alfanumerieke tekens, inclusief de umlaut. Als er andere tekens worden gebruikt in de RT gegevens, zullen deze worden getoond als onderstrepingen.

### ■ CT (Klok-tijd):

De tijd op dit moment wordt getoond en elke minuut bijgewerkt. Als de gegevens tijdelijk niet beschikbaar zijn, kan de aanduiding "CT WAIT" getoond worden.

### ■ EON (Verbeterd ander netwerk):

Raadpleeg de volgende bladzijde.

## Veranderen van de RDS functie

Dit toestel beschikt over vier functies voor het weergeven van de RDS gegevens. Wanneer er een RDS zender ontvangen wordt, zullen de PS, PTY, RT en/of CT indicators oplichten op het display overeenkomstig de door de RDS zender ondersteunde RDS diensten. Druk herhaaldelijk op RDS MODE/FREQ om de door u gewenste gegevens in de onderstaande volgorde op het display te laten verschijnen.

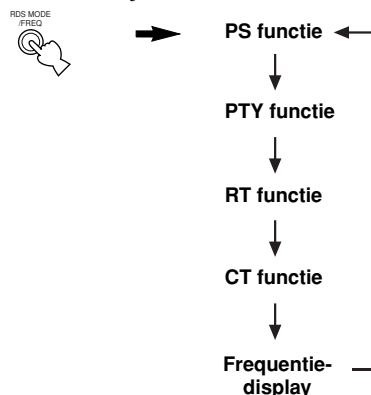

### Opmerkingen

- Wanneer er een RDS zender wordt ontvangen, kunt u pas op RDS MODE/FREQ drukken wanneer een of meer RDS indicators oplichten op het display. Als u op deze toets drukt voor een van deze indicators oplicht, zal er niets gebeuren. De reden hiervoor is dat het toestel nog niet alle relevante RDS gegevens van de zender heeft kunnen ontvangen.
- U kunt geen RDS gegevens selecteren die niet door de zender worden ondersteund.
- Er kan geen gebruik gemaakt worden van de RDS diensten als het ontvangen signaal te zwak is. De RT functie in het bijzonder heeft een vrij grote hoeveelheid gegevens nodig om te functioneren, zodat het mogelijk is dat de RT gegevens niet kunnen worden getoond ook al zijn andere gegevens (PS, PTY enz.) al wel beschikbaar.
- Als de ontvangst slecht is, kunnen de RDS gegevens soms niet worden ontvangen. In een dergelijk geval kunt u op TUNING MODE drukken zodat de "AUTO" indicator op het display dooft. Alhoewel u hiermee overschakelt naar mono-ontvangst, is het mogelijk dat vanwege de verbeterde ontvangst van het eenvoudiger signaal, de RDS gegevens wel getoond kunnen worden.
- Als de signaalsterkte van de ontvangen RDS zender verminderd wordt door externe interferentie, is het mogelijk dat de RDS diensten halverwege worden afgebroken en er "...WAIT" op het display op het voorpaneel verschijnt.

## PTY SEEK functie

Als u uw favoriete programmatype instelt, zal het toestel automatisch alle voorgeprogrammeerde RDS zenders afzoeken naar een zender die een programma van het gewenste type aan het uitzenden is.

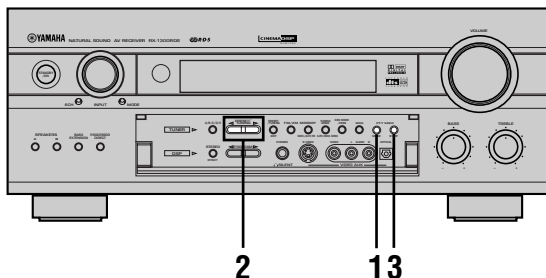

### 1 Druk op PTY SEEK MODE om het toestel in de PTY SEEK functie te zetten.

Het programmatype van de huidige zender, of "NEWS" zal gaan knipperen op het display.

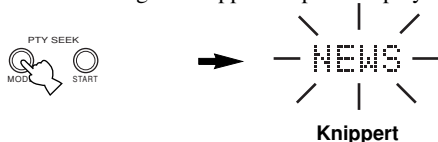

### 2 Druk op PRESET/TUNING </> en kies het gewenste programmatype.

Het gekozen programmatype wordt getoond op het display op het voorpaneel.



### 3 Druk op PTY SEEK START om alle voorgeprogrammeerde RDS zender af te laten zoeken.

Het gekozen programmatype zal blijven knipperen en de "PTY HOLD" indicator zal oplichten op het display op het voorpaneel terwijl er naar een zender met het gewenste programmatype wordt gezocht.

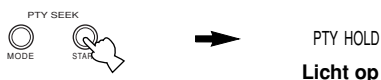

- Wanneer er een zender die een programma van het gewenste type aan het uitzenden is gevonden, zal het zoeken worden gestaakt bij die zender.
- Als de gevonden zender niet naar uw smaak is, dient u opnieuw op PTY SEEK START te drukken. Het toestel gaat vervolgens de rest van de voorgeprogrammeerde RDS zenders afzoeken naar een met het door u gewenste programmatype.

### ■ Annuleren van deze functie

Druk twee keer achter elkaar op PTY SEEK MODE.

## EON functie

Deze functie maakt gebruik van de EON dienst op een netwerk van RDS zenders. Als u gewoon het gewenste programmatype (NEWS, INFO, AFFAIRS of SPORT) instelt, zal dit toestel automatisch alle voorgeprogrammeerde RDS zenders opzoeken die een programma van het gewenste type zullen gaan uitzenden en vervolgens pas naar de gevonden zender overschakelen wanneer de uitzending begint.

### Opmerking

- Deze functie kan alleen worden gebruikt bij ontvangst van een RDS zender die de EON dienst ondersteunt. Wanneer u een dergelijke zender ontvangt, zal de "EON" indicator op het display op het voorpaneel oplichten.

### 1 Controleer of de "EON" indicator op het display op het voorpaneel oplicht.

Als de "EON" indicator niet oplicht, dient u af te stemmen op een andere RDS zender waarbij de "EON" indicator wel oplicht.

### 2 Druk net zo vaak op EON als nodig is om het gewenste programmatype (NEWS, INFO, AFFAIRS of SPORT) in te stellen.

De naam van het geselecteerde programmatype verschijnt op het display op het voorpaneel.



- Wanneer er via een voorgeprogrammeerde RDS zender een programma van het gewenste type begint, zal het toestel automatisch overschakelen naar dat programma. (De EON indicator knippert.)
- Wanneer de uitzending van het programma van het gewenste type afgelopen is, zal er worden teruggeschakeld naar de oorspronkelijke zender (of naar een ander programma van het gewenste type).

### ■ Annuleren van deze functie

Druk net zo vaak op EON tot er geen enkel programmatype oplicht op het display.

BASISBEDIENING

Nederlands

# BASISBEDIENING OPNAME

Opname-instellingen en andere handelingen dienen te worden uitgevoerd op de opname-apparaat. Raadpleeg hiervoor de handleiding van de betreffende apparaat.

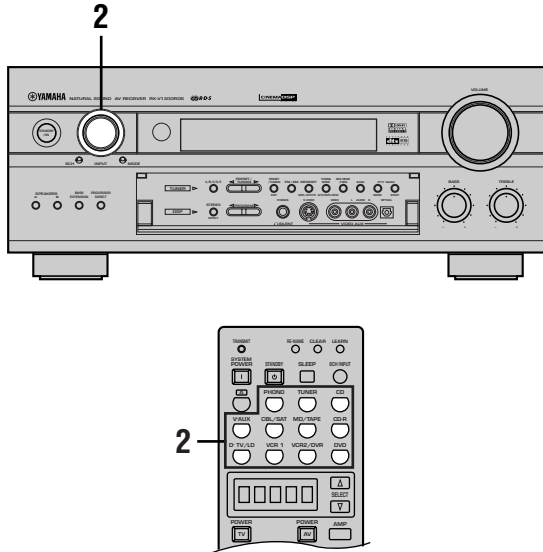

**1** Zet dit toestel en alle aangesloten apparatuur aan.

**2** Selecteer de signaalbron waarvan u wilt opnemen.

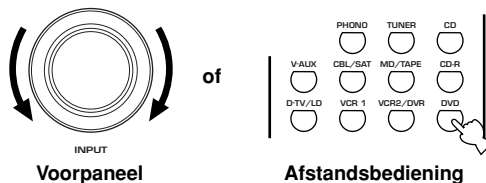

**3** Begin de weergave (of stem af op een zender) op de signaalbron.

**4** Begin de opname op het opname-apparaat.

## Opmerkingen

- Maak een test-opname voor u daadwerkelijk gaat opnemen.
- Wanneer dit toestel uit (standby) staat, kunt u niet opnemen van of met andere op dit toestel aangesloten apparatuur.
- De instelling van BASS, TREBLE, BASS EXTENSION, VOLUME, "3 L/R BALANCE" op het SET MENU en DSP geluidsveldprogramma's heeft geen invloed op het opgenomen signaal.
- Er kan niet worden opgenomen van een signaalbron die is aangesloten op de 6CH INPUT aansluitingen van dit toestel.
- S-video en composiet videospiegelen blijven onafhankelijk van elkaar binnenin dit toestel. Wanneer u daarom videospiegelen kopieert of opneemt en uw videocomponent alleen is aangesloten op de S-video aansluitingen (of alleen op de composiet aansluitingen), kunt u alleen het betreffende S-videosignaal (of composiet videospiegelen) opnemen met uw videorecorder.
- Een bepaald ingangssignaal zal niet worden gereproduceerd via hetzelfde REC OUT kanaal. (Het via VCR 1 IN ontvangen ingangssignaal zal bijvoorbeeld niet worden gereproduceerd via de VCR 1 OUT aansluiting.)
- U dient zichzelf op de hoogte te stellen van de in uw land geldende regelingen met betrekking tot de auteursrechten bij opname van platen, CD's, radio enz. Opnemen van auteursrechtelijk beschermd materiaal kan inbreuk maken op de daarop rustende rechten.

## Bijzondere aandachtspunten bij het opnemen van DTS materiaal

Het DTS signaal is een digitale bitstream. Als u probeert de DTS bitstream digitaal op te nemen, zal slechts geluid worden opgenomen. Als u dus dit toestel wilt gebruiken om DTS gecodeerd bronmateriaal op te nemen, dient u aandacht te schenken aan de volgende punten.

Voor DTS gecodeerde LD's, DVD's en CD's en een speler die geschikt is voor weergave van DTS signalen, dient u de aanwijzingen uit de handleiding van de speler te volgen zodat deze een analogo signaal produceert.

## Timer-gestuurde weergave/opname

Dit toestel is in staat weergave of opname uit te voeren met behulp van een externe schakelklok (niet meegeleverd). Raadpleeg de handleiding van de component en de schakelklok die u wilt gebruiken.

## Opmerkingen

- Opgeslagen gegevens zoals de ingangsbron zullen worden gereflecteerd in de timer-gestuurde weergave of opname.
- Als u niet wilt dat er geluid wordt geproduceerd wanneer u een timer-gestuurde opname uit laat voeren, dient u het volume laag te zetten.

## Geheugen back-up

De geheugen back-up functie voorkomt het verlies van de opgeslagen gegevens (ingangbron, volumenniveau, menu-instellingen enz.) wanneer dit toestel uit (standby) wordt gezet, de stekker uit het stopcontact wordt gehaald of er een stroomstoring optreedt. Als de stroomvoorziening echter langer dan een week wordt onderbroken, is het mogelijk dat het geheugen gewist zal worden.



# KENMERKEN AFSTANDSBEDIENING

De afstandsbediening kan niet alleen het hoofdtoestel, maar ook andere audio en video componenten van YAMAHA en van andere fabrikanten bedienen. Om die componenten te kunnen bedienen, moet u de afstandsbediening programmeren met de betreffende fabrikantencodes.

Deze afstandsbediening heeft ook een verfijnde Leer-functie waarmee deze in staat is om functies van de afstandsbedieningen van andere componenten in uw systeem (of andere huishoudelijke apparatuur) die zijn uitgerust met infrarood ontvangers voor de afstandsbediening, over te nemen. Deze functies maken het u mogelijk het aantal afstandsbedieningen in uw huiskamer drastisch te verminderen.

## Opmerkingen

- Zie bladzijde 3 en 7 voor het bereik van de afstandsbediening en opmerkingen over de batterijen.
- Zie de bladzijden 6 en 7 voor de namen en functies van de diverse onderdelen en toetsen.

## Set bedieningstoetsen

### Bedieningstoetsen voor dit toestel

De bedieningstoetsen voor het hoofdtoestel bevinden zich in het hieronder aangegeven gebied. Om dit toestel te kunnen bedienen, dient u op AMP te drukken om de AMP functie te gebruiken. Controleer of "AMP" inderdaad op het display van de afstandsbediening verschijnt.

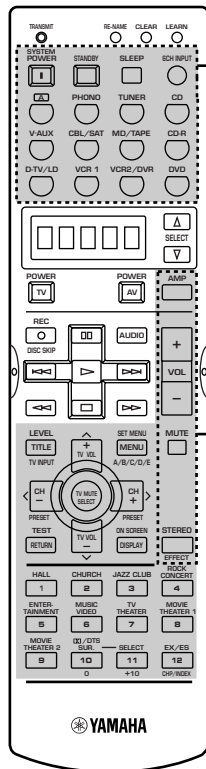

De toetsen binnen de stippellijnen functioneren in alle bedieningsfuncties.

### Bedieningstoetsen voor uw componenten

De bedieningstoetsen voor andere componenten bevinden zich in het hieronder grijs aangegeven gebied. Elke component heeft andere functies voor de aangegeven bedieningstoetsen. De component die u heeft geselecteerd met een van de ingangskleuzetoetsen of met SELECT  $\Delta/\nabla$  kan worden bediend en het display zal de bijbehorende naam van de component laten zien.

$\Delta$  toets en ingangskleuzetoetsen om de te bedienen component te kiezen.  
\* De  $\Delta$  toets is bedoeld voor de bediening van een andere component (niet noodzakelijkerwijs aangesloten op dit toestel) zonder de ingangsbron van dit toestel te veranderen.  
De fabrieksinstelling is voor een YAMAHA LD-speler.

Met SELECT  $\Delta/\nabla$  kunt u de set bedieningstoetsen voor een andere component inschakelen, onafhankelijk van de signaalbron die is geselecteerd met de ingangskleuzetoetsen. Het display zal een van de volgende mogelijkheden tonen: (als u op  $\nabla$  drukt, in omgekeerde volgorde als u op  $\Delta$  drukt)  $\Delta$ , PHONO, TUNER, CD, V-AUX, CBSAT, MD, CD-R, TV-LD, VCR 1, VCR 2, DVD.

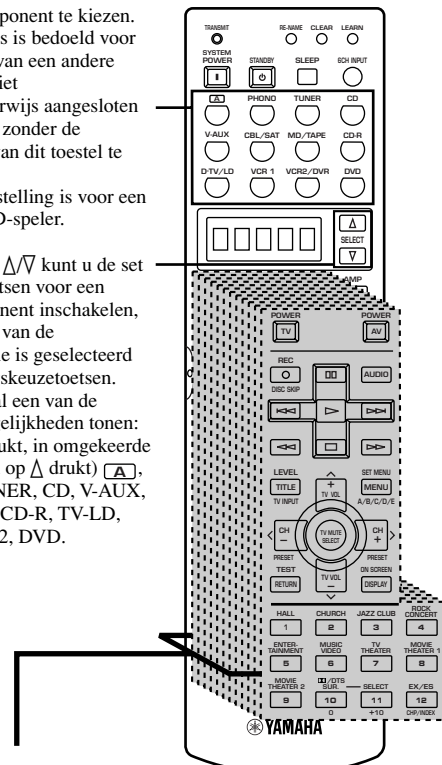

### Sets bedieningstoetsen voor uw componenten

Er zijn 12 sets bedieningstoetsen voor uw componenten. U kunt zelf de fabrikantencode invoeren en andere functies voor de afstandsbediening om te programmeren. Zie de bladzijden 51 t/m 55.

GEAVANCEERDE  
BEDIENING

Nederlands

## Invoeren van de fabrikantencode

U kunt andere componenten bedienen door een fabrikantencode te programmeren. Zo'n code kan worden geprogrammeerd voor elke set bedieningstoetsen.

De volgende tabel laat de fabrieksinstellingen zien (archief: componentencategorie) en de eventueel reeds ingestelde fabrikantencode.

Set bedieningstoetsen	Componentencategorie (archief)	Fabrikant
A	LD	Yamaha
PHONO	TV	-
TUNER	TUNER	Yamaha
CD	CD	Yamaha
V-AUX	VCR	-
CBL/SAT	CABLE	-
MD/TAPE	MD	Yamaha
CD-R	CD-R	Yamaha
D-TV/LD	TV	-
VCR 1	VCR	-
VCR 2/DVR	VCR	-
DVD	DVD	Yamaha

### Opmerking

- Het is mogelijk dat uw Yamaha component niet bediend kan worden, ook al is de hierboven aangegeven Yamaha fabrikantencode ingesteld. In een dergelijk geval kunt u proberen andere Yamaha fabrikantencodes in te stellen.

### 1 Selecteer de broncomponent waarvoor u de code wilt programmeren met de ingangskeuzetoetsen of [A].

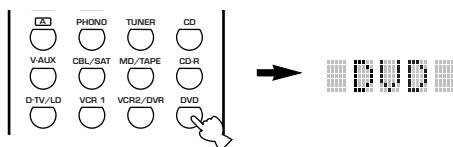

### 2 Houd LEARN ongeveer drie seconden ingedrukt met een balpen of iets dergelijks. "SETUP" en de naam van de geselecteerde component zullen om en om in het uitleesvenster verschijnen.

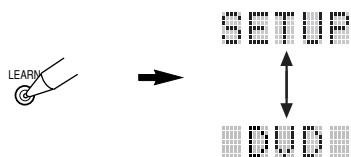

### Opmerkingen

- Houd LEARN tenminste 3 seconden ingedrukt, want anders zal de leer-functie opstarten.
- Als u bij stap 3 niet binnen 30 seconden op een toets drukt, zal de procedure worden geannuleerd. Als dit gebeurt, dient u opnieuw te beginnen vanaf stap 2.

### 3 Druk op ^ / v en selecteer de naam van de fabrikant van uw component.

U zult de namen van de meeste audio-video fabrikanten wereldwijd in alfabetische volgorde op het uitleesvenster kunnen aflezen.

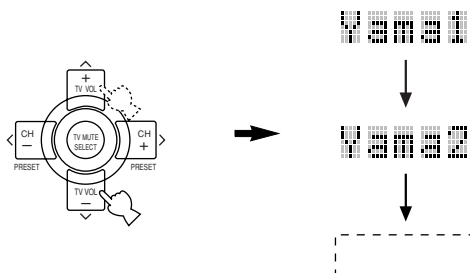

Als u een ander archief (componentencategorie) wilt zien, dient u op </> te drukken. U kunt een andere component kiezen aan de hand van de getoonde ingangskeuzenaam.

Keuzemogelijkheden archief: L: DVD, L: LD, L: CD, L: CD-R, L: MD, L: TAP, L: TUN, L: AMP\*, L: TV, L: CAB, L: DBS, L: SAT, L: VCR  
 (Alleen modellen voor de VS, Canada en Australië)  
 \*L: AMP (AMP bibliotheek)

De AMP bibliotheek heeft 2 codes: YPC (de code voor de bediening van dit toestel) en ZONE 2.

### 4 Druk op een van de hieronder grijs aangegeven toetsen om te controleren of de ingevoerde code werkt met de gewenste component.

Als de component werkt met deze code, is de juiste code ingevoerd. Als er meerdere codes zijn opgenomen voor de fabrikant van de door u geselecteerde component, dient u elk hiervan te proberen volgens de methode beschreven bij stap 4, tot u de juiste code gevonden heeft.

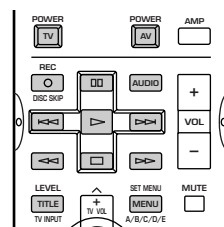

- Als u vervolgens een andere code voor een andere component wilt invoeren, dient u op TV MUTE/SELECT te drukken en de stappen 1, 3 en 4 te herhalen.

## 5 Druk LEARN nog eens in om de instelfunctie af te sluiten.



### Opmerkingen

- De meegeleverde afstandsbediening is niet voorgeprogrammeerd met alle fabrikantencodes voor in de handel verkrijgbare AV componenten (inclusief Yamaha AV componenten). Het is daarom mogelijk dat de afstandsbediening niet naar behoren functioneert met uw apparatuur. Als geen van de beschikbare fabrikantencodes werkt, kunt u de leer-functie (zie bladzijde 48) gebruiken om nieuwe functies over te nemen of kunt u de oorspronkelijk met de apparatuur meegeleverde afstandsbediening blijven gebruiken.
- Als u al een functie heeft geprogrammeerd onder een van de toetsen, zal deze functie voorrang krijgen over de via de fabrikantencode geprogrammeerde functie voor die toets.
- De foutmelding "ERROR" zal in het uitleesvenster verschijnen wanneer u bij een van de stappen op de verkeerde toets drukt, of wanneer u meer dan een toets tegelijkertijd indrukt.

## 'LEARN' functie

Als u functies wilt programmeren die niet inbegrepen zijn in de basisbediening via de fabrikantencode, of wanneer er geen fabrikantencode is voor het apparaat dat u wilt bedienen, dan dient u de volgende procedure uit te voeren. De programmeerbare toetsen komen overeen met de toetsen uit een set bedieningstoetsen, dus u kunt voor elke component, voor elke set apart toetsen programmeren.

### Opmerking

- Deze afstandsbediening zendt infrarood stralen uit. Als de andere afstandsbediening eveneens infrarood stralen gebruikt, is deze afstandsbediening in staat de meeste functies van de andere afstandsbediening te leren. Het kan echter onmogelijk blijken sommige speciale of extreem lange signalen te leren. (Raadpleeg tevens de handleiding van de andere afstandsbediening.)

## Programmeren van een nieuwe functie voor de afstandsbediening

**1** Druk op een van de ingangskeuzetoetsen of op **A** en selecteer een broncomponent.

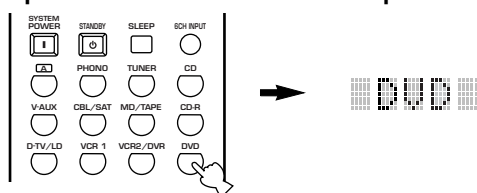

**2** Leg deze afstandsbediening en de afstandsbediening van het andere apparaat ongeveer 1 a 4 cm uit elkaar op een plat oppervlak zodat de infraroodvensters op elkaar gericht zijn.

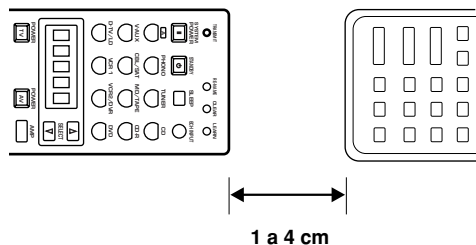

**3** Druk met een balpen of iets dergelijks LEARN in. Zorg ervoor dat u LEARN niet langer dan 3 seconden ingedrukt houdt. Anders zal de instelfunctie voor de fabrikantencode worden ingeschakeld.

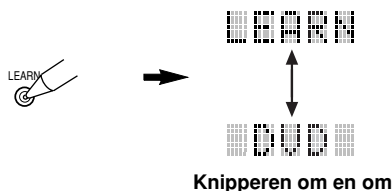

### Opmerkingen

- U moet elk van de volgende stappen binnen 30 seconden afsluiten. Doet u dit niet, dan zal de leer-functie automatisch worden geannuleerd. Druk in dit geval opnieuw op LEARN.
- Houd LEARN niet langer dan 3 seconden ingedrukt. Anders zal de instelfunctie voor de fabrikantencode worden ingeschakeld.

48

**4** Druk de toets in waaronder u de nieuwe functie wilt programmeren in.

"LEARN" zal op het display verschijnen.

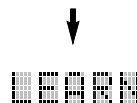
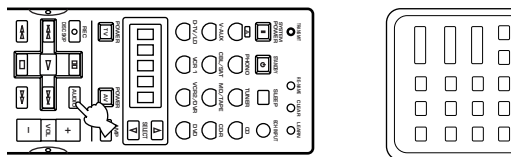

**5** Houd de toets op de andere afstandsbediening met de functie die u wilt overnemen ingedrukt totdat op het display op deze afstandsbediening de aanduiding "OK" verschijnt.

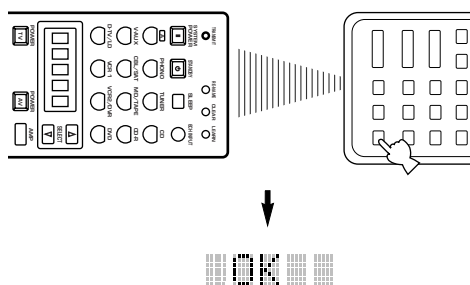

### Opmerkingen

- Wanneer het programmeren niet goed gegaan is zal de aanduiding "NG" (niet goed) verschijnen. In dit geval dient u opnieuw te beginnen vanaf stap 4.
- Deze afstandsbediening kan ongeveer 120 functies overnemen van andere afstandsbedieningen, mede afhankelijk van de overgenomen functies zelf. Wanneer het geheugen vol is, zal de aanduiding "FULL" verschijnen op het display van deze afstandsbediening en zal deze niet meer in staat zijn functies te leren. U kunt vervolgens minder gewenste geprogrammeerde functies wissen om ruimte te maken voor de nieuw te leren functies.

**6** Herhaal de stappen 4 en 5 om nog meer functies over te nemen.

**7** Druk LEARN nog een keer in om de leer-functie te verlaten.



### Opmerkingen

- In de volgende gevallen werkt het leren van nieuwe functies mogelijk niet:
  - wanneer de batterijen in de afstandsbediening van dit toestel of in die van de andere component te zwak zijn
  - wanneer de afstand tussen de twee afstandsbedieningen te groot of te klein is
  - wanneer de infrarood-vensters van de afstandsbedieningen niet onder de juiste hoek op elkaar gericht zijn
  - wanneer de afstandsbediening blootstaat aan direct zonlicht
  - wanneer de functie die u wilt programmeren doorlopend moet werken of zeer ongewoon is
- De aanduiding "ERROR" (fout) zal op het display verschijnen wanneer u op een andere toets dan aangegeven bij die stap drukt.

## Wissen van een nieuwe functie van de afstandsbediening

U kunt de functie die u onder een bepaalde toets in een bepaalde set heeft geprogrammeerd ook weer wissen.

- 1 Druk op een ingangsketoets of op **[A]** en selecteer de broncomponent waarvoor u de onder een bepaalde toets geprogrammeerde functie wilt wissen. De naam van de geselecteerde component zal op het display verschijnen.

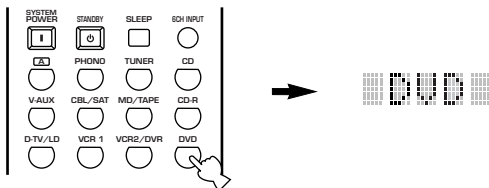

- 2 Druk met een balpen of iets dergelijks LEARN in. "LEARN" en de naam van de geselecteerde component zullen om en om in het uitleesvenster verschijnen.

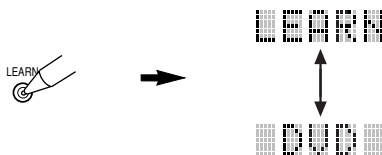

### Opmerking

- U moet elk van de volgende stappen binnen 30 seconden afsluiten. Doet u dit niet, dan zal de wisfunctie automatisch worden geannuleerd. Druk in dit geval opnieuw op LEARN.

- 3 Houd ongeveer 3 seconden lang de toets ingedrukt waaronder de functie opgeslagen is die u wilt wissen terwijl u met een balpen of iets dergelijks CLEAR indrukt.

De aanduiding "C:OK" verschijnt op het display.

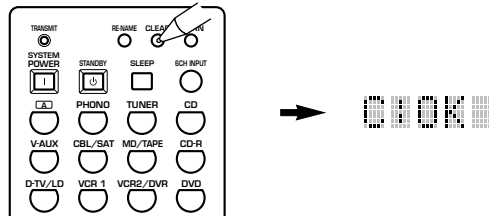

### Opmerking

- Als "NG" op het display verschijnt, is het wissen mislukt. Houd CLEAR nog eens ingedrukt en druk vervolgens op de toets waaronder de functie die u wilt wissen geprogrammeerd is.



- Als u vervolgens nog een functie onder een andere toets wilt wissen, dient u CLEAR weer ingedrukt te houden en op de toets waaronder de functie die u wilt wissen geprogrammeerd is te drukken.

- 4 Druk LEARN nog een keer in om de wisfunctie voor geleerde functies af te sluiten.



### Opmerking

- De aanduiding "ERROR" (fout) zal op het display verschijnen wanneer u op een andere toets dan aangegeven bij die stap drukt.

## Veranderen van de naam van de signaalbron op het display

U kunt de naam die verschijnt in het uitleesvenster van de afstandsbediening veranderen als u een andere naam preferent boven de naam die oorspronkelijk hoort bij de gebruikte ingangsketoets. Dit is handig wanneer u onder deze ingangsketoets een afwijkende component heeft ingesteld.

- 1 Selecteer de signaalbron waarvan u de naam wilt veranderen met de ingangsketoetsen of met **[A]**.

De naam van de geselecteerde component zal in het uitleesvenster verschijnen.

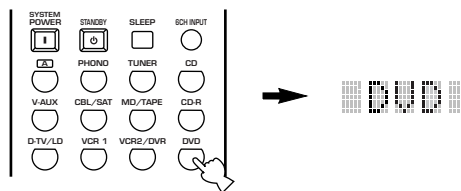

- 2 Druk RE-NAME in met een balpen of iets dergelijks.



- 3 Druk op **^** / **v** om een teken te selecteren en in te voeren.

Druk op **v** om het teken te wijzigen in deze volgorde: A~Z, a~z, 0~9, spatie, - (streepje) en / (slash). (Druk op **^** om dezelfde reeks in omgekeerde volgorde te doorlopen.)

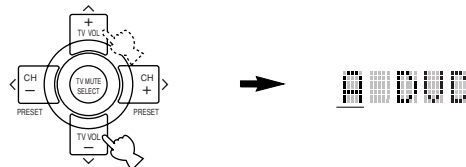

- 4 Druk op **<** / **>** om de cursor naar de volgende positie te verplaatsen.

Herhaal de stappen 3 en 4 tot u de nieuwe naam heeft ingevoerd.

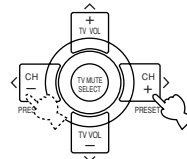

- Als u direct nog een andere signaalbron een nieuwe naam wilt geven, dient u op TV MUTE/SELECT te drukken en de stappen 1, 3 en 4 te herhalen.

- 5 Druk RE-NAME nog een keer in om de instelfunctie voor de nieuwe naam af te sluiten.



### Opmerking

- De aanduiding "ERROR" (fout) zal op het display verschijnen wanneer u op een andere toets dan aangegeven bij die stap drukt of wanneer u meer dan een toets tegelijkertijd indrukt.

## Wissen van geleerde functies, nieuwe namen voor signaalbronnen en fabrikanten-instellingen

U kunt overgenomen functies, nieuwe namen voor signaalbronnen en ingevoerde fabrikantencodes ook weer wissen. U kunt ook de afstandsbediening in zijn geheel terugzetten op de fabrieksinstellingen.

### 1 Druk CLEAR in met een balpen of iets dergelijks.



#### Opmerking

- Als u bij stap 2 en stap 3 niet binnen 30 seconden een toets indrukt, zal de wisfunctie worden geannuleerd. In dit geval dient u opnieuw te beginnen vanaf stap 1.

### 2 Druk op $\wedge$ / $\vee$ en selecteer de wisfunctie.

Deze functie wordt op het display getoond in deze volgorde:

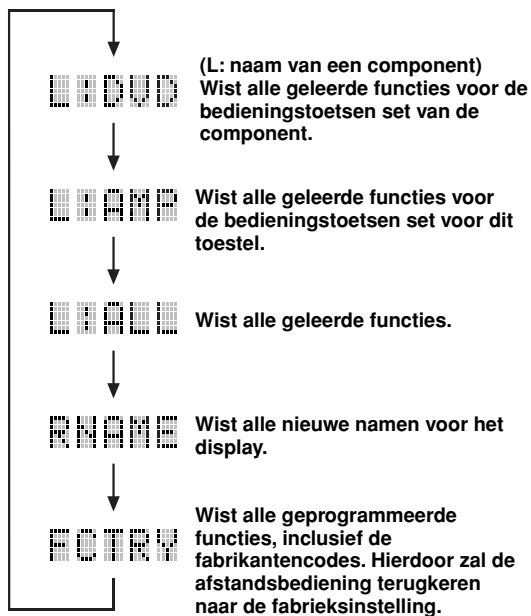
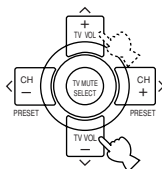

### 3 Houd CLEAR nogmaals ongeveer 3 seconden ingedrukt.

De aanduiding "C:OK" zal in het uitleesvenster verschijnen.

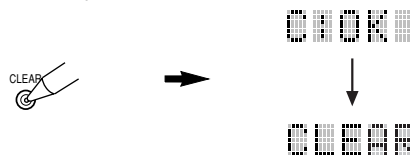

#### Opmerking

- De aanduiding "C:NG" verschijnt op het display als deze handeling mislukt. In dit geval dient u opnieuw te beginnen vanaf stap 2.

### 4 Druk CLEAR in om de wisfunctie af te sluiten.



#### Opmerking

- De aanduiding "ERROR" (fout) zal op het display verschijnen wanneer u op een andere toets dan aangegeven bij die stap drukt of wanneer u meer dan een toets tegelijkertijd indrukt.

## Bedieningstoetsen sets voor de diverse componenten

Voor elke set worden de algemeen gangbare bedieningstoetsen getoond. Sommige hiervan functioneren mogelijk niet of anders, afhankelijk van de aangestuurde component. Nadat u de fabrikantencode heeft ingesteld, dient u op een van de ingangskeuzetoetsen of op **[A]** te drukken, of met SELECT  $\Delta$  /  $\nabla$  de te bedienen component te selecteren.

### ■ Bedienen van een DVD-speler (DVD set)

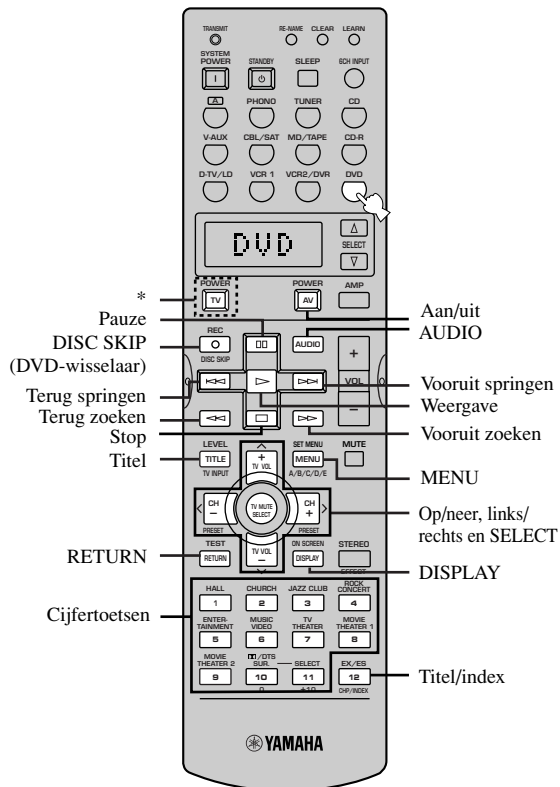

### ■ Bedienen van een videorecorder (VCR 1 en VCR 2/DVR sets)

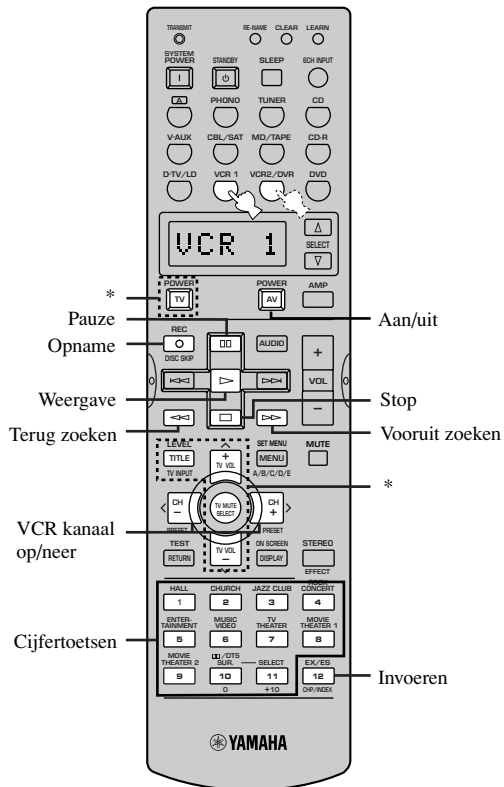

\* Met TV POWER kunt uw TV aan of uit zetten zonder dat u een andere signaalbron in hoeft te schakelen, mits de fabrikantencode op de juiste manier is ingesteld voor D-TV/LD of PHONO. Als de fabrikantencode voor uw TV geprogrammeerd is voor zowel de D-TV/LD als de PHONO set, zal het signaal voor de D-TV/LD set de voorrang krijgen.

\* TV POWER, TV INPUT (ingangskeuze), TV volume +/- en TV MUTE (geluid tijdelijk uit) functioneren zonder dat u een andere signaalbron in hoeft te schakelen, mits de fabrikantencode op de juiste manier is ingesteld voor D-TV/LD of PHONO. Als de fabrikantencode voor uw TV geprogrammeerd is voor zowel de D-TV/LD als de PHONO set, zal het signaal voor de D-TV/LD set de voorrang krijgen.

■ Bedienen van een TV/digitale TV (D-TV/LD set) of een kabel TV/satelliet TV (CBL/SAT set)

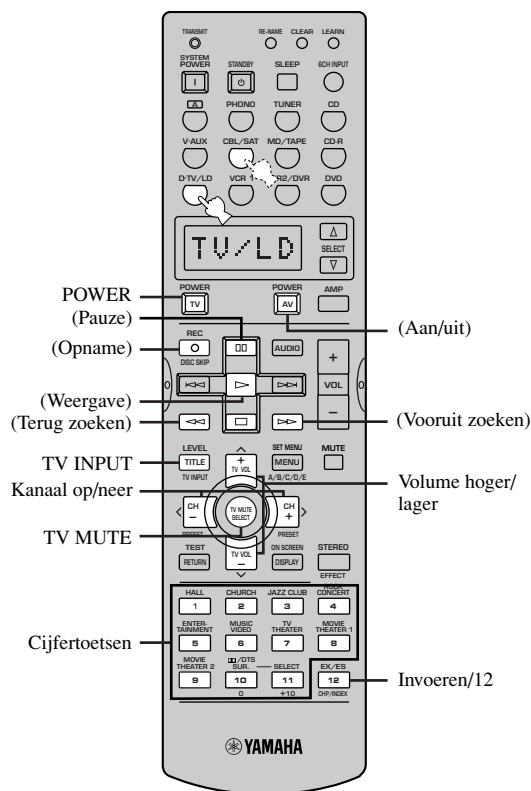

Met de tussen haakjes vermelde toetsen (AV POWER, REC, □, ▷, ◀◀/▶▶, □) kunt u uw videorecorder bedienen zonder over te schakelen naar VCR 1 als signaalbron mits de fabrikantencode juist is ingesteld voor VCR 1.

■ Bedienen van een LD-speler (D-TV/LD set)

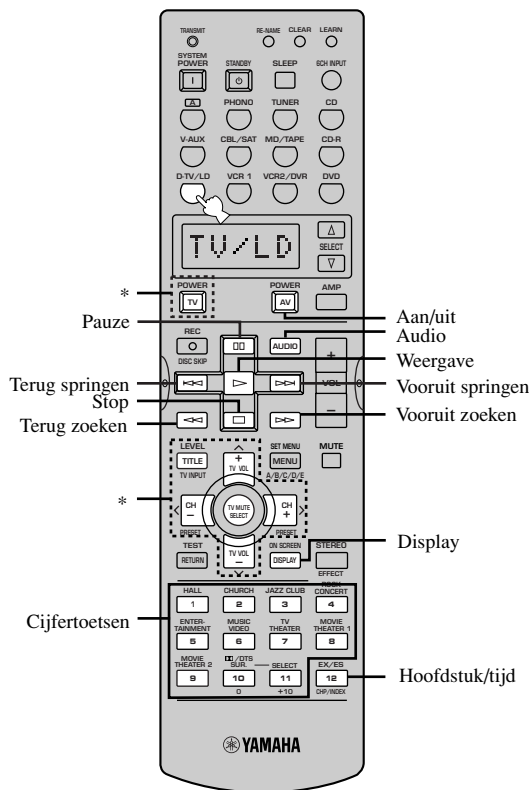

Stel de fabrikantencode voor uw LD-speler in met de procedure beschreven op bladzijde 46, want de fabrieksinstelling voor deze ingangsketoets is TV.

\* TV POWER, TV INPUT (ingangskeuze), TV channel +/-, TV volume +/- en TV MUTE (geluid tijdelijk uit) functioneren zonder dat u een andere signaalbron in hoeft te schakelen, mits de fabrikantencode op de juiste manier is ingesteld voor PHONO.



■ Bedienen van een CD-speler (CD set)

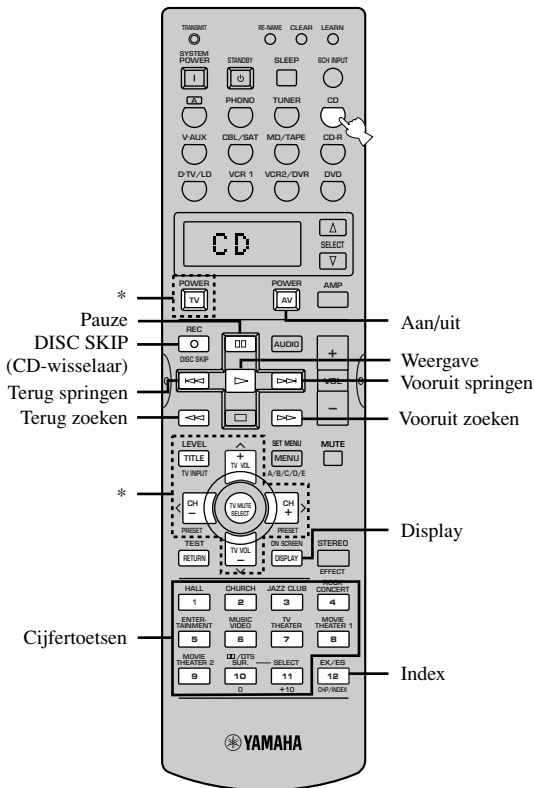

\* TV POWER, TV INPUT (ingangskeuze), TV channel +/-, TV volume +/- en TV MUTE (geluid tijdelijk uit) functioneren zonder dat u een andere signaalbron in hoeft te schakelen, mits de fabrikantencode op de juiste manier is ingesteld voor D-TV/LD of PHONO. Als de fabrikantencode voor uw TV geprogrammeerd is voor zowel de D-TV/LD als de PHONO set, zal het signaal voor de D-TV/LD set de voorrang krijgen.

■ Bedienen van een CD-recorder (CD-R set) of een MD-recorder (MD/TAPE set)

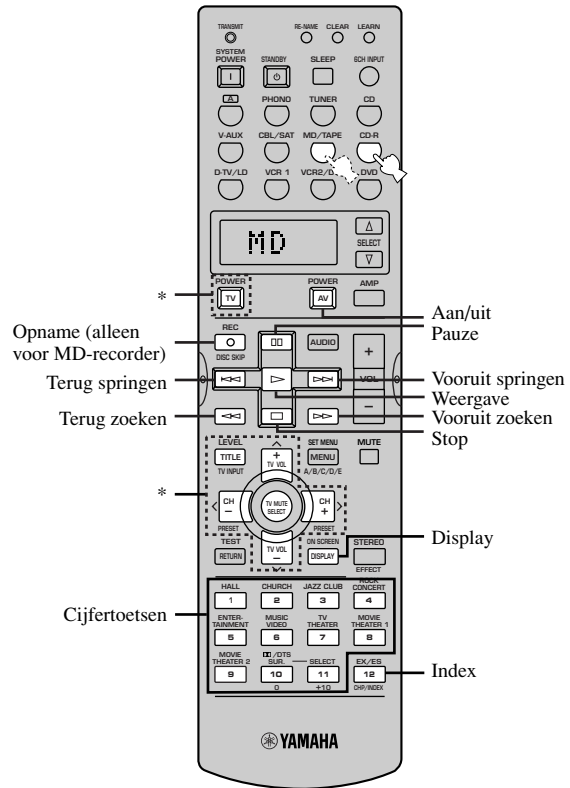

\* TV POWER, TV INPUT (ingangskeuze), TV channel +/-, TV volume +/- en TV MUTE (geluid tijdelijk uit) functioneren zonder dat u een andere signaalbron in hoeft te schakelen, mits de fabrikantencode op de juiste manier is ingesteld voor D-TV/LD of PHONO. Als de fabrikantencode voor uw TV geprogrammeerd is voor zowel de D-TV/LD als de PHONO set, zal het signaal voor de D-TV/LD set de voorrang krijgen.

GEAVANCEERDE  
BEDIENING

Nederlands

■ Bedienen van een cassettedeck (MD/TAPE set)

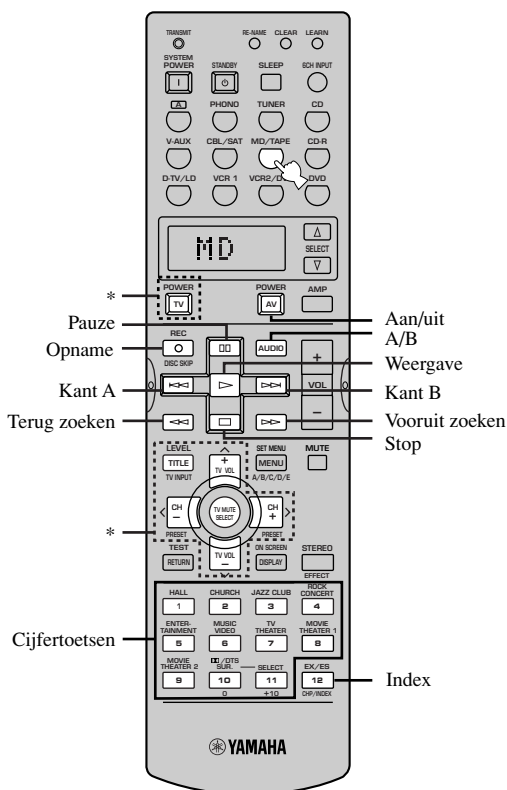

■ Bedienen van een tuner (TUNER set)

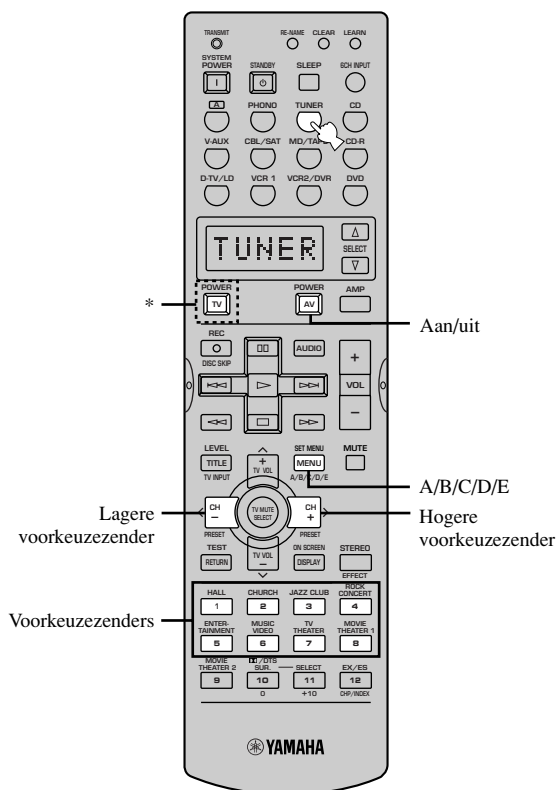

\* TV POWER, TV INPUT (ingangskeuze), TV channel +/-, TV volume +/- en TV MUTE (geluid tijdelijk uit) functioneren zonder dat u een andere signaalbron in hoeft te schakelen, mits de fabrikantencode op de juiste manier is ingesteld voor D-TV/LD of PHONO. Als de fabrikantencode voor uw TV geprogrammeerd is voor zowel de D-TV/LD als de PHONO set, zal het signaal voor de D-TV/LD set de voorrang krijgen.

\* U kunt met TV POWER uw TV aan of uit zetten zonder dat u een andere signaalbron in hoeft te schakelen, mits de fabrikantencode op de juiste manier is ingesteld voor D-TV/LD of PHONO. Als de fabrikantencode voor uw TV geprogrammeerd is voor zowel de D-TV/LD als de PHONO set, zal het signaal voor de D-TV/LD set de voorrang krijgen.

## ■ Bedienen van de onder de **A** toets geprogrammeerde component

Dit is geen ingangskoezetoets maar geeft u wel de mogelijkheid een extra component (niet noodzakelijkerwijs aangesloten op dit toestel) aan te sturen met de afstandsbediening van dit toestel zonder de ingangsbron waarop dit toestel is ingesteld te veranderen. De witte toetsen hieronder kunnen worden gebruikt voor de onder **A** geprogrammeerde component, maar de functie van elk van de toetsen hangt af van het apparaat in kwestie.

De fabrieksinstelling voor **A** is een YAMAHA LD-speler. Als u een andere component wilt gebruiken, dient u de fabrikantencode voor het gewenste apparaat te programmeren volgens de op bladzijde 46 beschreven procedure.

U kunt met TV POWER uw TV aan of uit zetten zonder dat u een andere signaalbron in hoeft te schakelen, mits de fabrikantencode op de juiste manier is ingesteld voor D-TV/LD of PHONO. Als de fabrikantencode voor uw TV geprogrammeerd is voor zowel de D-TV/LD als de PHONO set, zal het signaal voor de D-TV/LD set de voorrang krijgen.

De functies voor deze set bedieningstoetsen hangen af van de door uzelf onder **A** geprogrammeerde component.

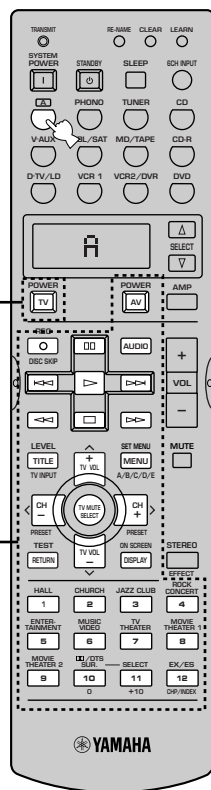

# SET MENU (INSTEMENU)

Het SET MENU instelmenu bestaat uit 15 onderdelen, waaronder de instelfunctie voor de luidsprekers, de grafische equalizer voor de midden-luidspreker en de parameter initialiseringsfunctie. Kies het gewenste onderdeel en wijzig de ingestelde waarden indien nodig.



- U kunt de onderdelen op het SET MENU instelmenu wijzigen terwijl er een signaalbron wordt weergegeven.
- Wij raden u aan het SET MENU te gebruiken met een videomonitor. Dit is veel overzichtelijker en gemakkelijker af te lezen dan het display op het voorpaneel van dit toestel.

## Opmerking

- De aanduidingen op het display op het voorpaneel geven afkortingen van die op het in-beeld display.

### 1 SPEAKER SET

1A CENTER SP

1B MAIN SP

1C REAR L/R SP

1D REAR CT SP

1E LFE/BASS OUT

1F MAIN LEVEL

1G SP B SET

### 2 LOW FRQ TEST

### 3 L/R BALANCE

### 4 HP TONE CTRL

### 5 CENTER GEQ

### 6 INPUT RENAME

### 7 I/O ASSIGNMENT

7A CMPNT-V INPUT

7B OPTICAL OUT

7C OPTICAL IN

7D COAXIAL IN

### 8 INPUT MODE

### 9 PARAM. INI

### 10 LFE LEVEL

### 11 D-RANGE

### 12 SP DELAY

### 13 DISPLAY SET

### 14 MEMORY GUARD

### 15 6CH INPUT SET

## Instellen van onderdelen via het SET MENU

Gebruik de afstandsbediening voor deze instellingen. De instelprocedures worden uiteengezet aan de hand van SET MENU 2 en LOW FRQ TEST als voorbeelden.

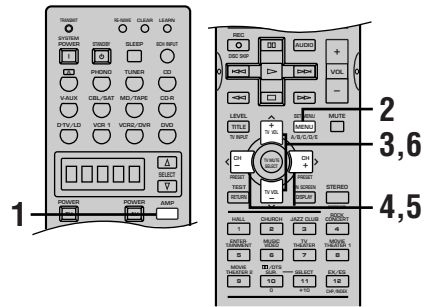

### 1 Druk op AMP om de AMP functie in te schakelen.

AMP zal verschijnen in het uitleesvenster op de afstandsbediening.



### 2 Druk op SET MENU om het instelmenu te openen.



### 3 Druk net zo vaak op ^/∨ om het gewenste onderdeel (1 t/m 15) te selecteren.

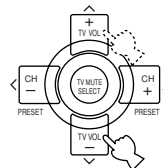

- Herhaaldelijk op SET MENU drukken heeft hetzelfde effect als drukken op ∨.

## Opmerking

- Als er op ^ wordt gedrukt wanneer SET MENU 1 is geselecteerd en als er op ∨ wordt gedrukt wanneer SET MENU 15 is geselecteerd, zal het SET MENU worden afgesloten. Druk op SET MENU om het instelmenu opnieuw te openen.

**4 Druk een keer op </> om het geselecteerde onderdeel in te kunnen stellen.**

Het laatst door u ingestelde onderdeel zal op het display op het voorpaneel of het in-beeld display als u een video-monitor gebruikt, verschijnen.

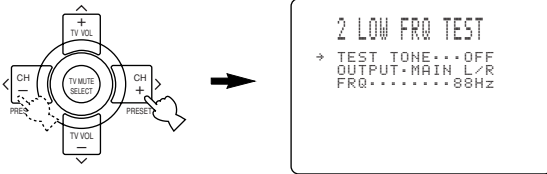

Afhankelijk van het geselecteerde onderdeel kan het mogelijk zijn met ^/v een sub-onderdeel te selecteren.

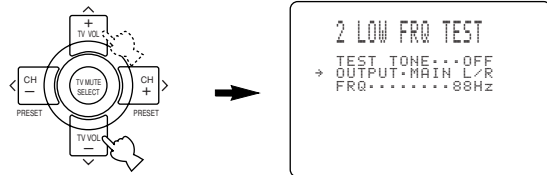

**5 Druk herhaaldelijk op </> om de ingestelde waarde voor het geselecteerde onderdeel te wijzigen.**

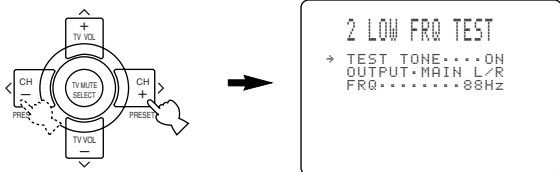

**6 Druk net zo vaak op ^/v tot het instelmenu verdwijnt, of druk op een DSP programmagroep toets om het SET MENU instelmenu te verlaten.**

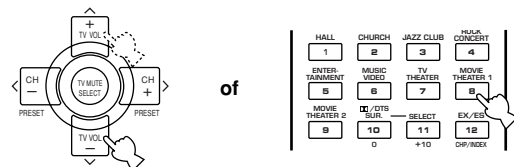

**Geheugen back-up**

De geheugen back-up functie voorkomt het verlies van de opgeslagen gegevens wanneer dit toestel uit (standby) wordt gezet, de stekker uit het stopcontact wordt gehaald of er een stroomstoring optreedt. Als de stroomvoorziening echter langer dan een week wordt onderbroken, is het mogelijk dat het geheugen gewist zal worden. In dit geval zult u de instellingen opnieuw moeten uitvoeren.

**1 SPEAKER SET (luidspreker instellingen)**

Via deze onderdelen van het instelmenu kunt u de gereproduceerde signalen afstemmen op uw luidspreker-configuratie.

**Opmerkingen**

- Wanneer dit toestel digitale signalen met een bemonsteringsfrequentie van 96 kHz ontvangt, kunnen de niveauinstellingen van de onderdelen 1B, 1E en 1F wel gemaakt worden, maar zullen die van de onderdelen 1A, 1C en 1D geen effect hebben.
- Wanneer u 6CH INPUT heeft geselecteerd als signaalbron, zullen de niveauinstellingen van de onderdelen 1A t/m 1E geen effect hebben.



- Selecteer SML als de diameter van uw luidspreker kleiner is dan 16 cm. Als deze groter is dan 16 cm dient u LRG te kiezen.

**1A CENTER SP (midden-luidspreker)**

Door een midden-luidspreker toe te voegen aan uw luidsprekeropstelling, zal dit toestel in staat zijn de gesproken tekst goed te plaatsen voor alle luisteraars en beeld en geluid optimaal met elkaar te laten overeenkomen. Het in-beeld display zal een grote, kleine of helemaal geen midden-luidspreker laten zien afhankelijk van hoe u dit onderdeel instelt.

Instel-mogelijkheden: LRG (groot), SML (klein), NONE (geen)  
Fabrieksinstelling: LRG

**LRG**

Kies deze instelling als u een grote midden-luidspreker heeft. Het hele bereik van middenkanaal signalen wordt naar de midden-luidspreker gestuurd.



**SML**

Kies deze instelling als u een kleine midden-luidspreker heeft. De lage tonen (90 Hz en minder) zullen naar de luidsprekers die zijn geselecteerd via onderdeel "1E LFE/BASS OUT" worden gestuurd.



**NONE**

Kies deze instelling als u geen midden-luidspreker heeft. Alle signalen voor het midden-kanaal zullen naar de linker en rechter hoofd-luidsprekers worden gestuurd.



## ■ 1B MAIN SP (hoofd-luidsprekers)

Het in-beeld display zal kleine of grote hoofd-luidsprekers tonen afhankelijk van hoe u dit onderdeel instelt.

Instel-mogelijkheden: LARGE (groot), SMALL (klein)  
 Fabrieksinstelling: LARGE

### LARGE

Kies deze instelling als u grote hoofd-luidsprekers heeft. Het gehele bereik voor de linker en rechter hoofd-kanaal signalen zal naar de hoofd-luidsprekers worden gestuurd.



### SMALL

Kies deze instelling als u kleine hoofd-luidsprekers heeft. De lage tonen (90 Hz en minder) zullen naar de luidsprekers die zijn geselecteerd via onderdeel "1E LFE/BASS OUT" worden gestuurd.



### Opmerking

- Wanneer u de MAIN instelling kiest voor het onderdeel "1E LFE/BASS OUT", zullen de lage tonen van 90 Hz en minder naar de hoofd-luidsprekers worden gestuurd ook al stelt u SMALL (klein) in voor de hoofd-luidsprekers zelf.

## ■ 1C REAR L/R SP (achter-luidsprekers)

Het in-beeld display zal grote, kleine of geen luidsprekers laten zien afhankelijk van hoe u dit onderdeel instelt.

Instel-mogelijkheden: LRG (groot), SML (klein),  
 NONE (geen)

Fabrieksinstelling: LRG

### LRG

Kies deze instelling als u grote linker en rechter achter-luidsprekers heeft of wanneer u een achter-subwoofer heeft. Het hele bereik van achterkanaal signalen wordt naar de linker en rechter achter-luidsprekers gestuurd.



### SML

Kies deze instelling als u kleine linker en rechter achter-luidsprekers heeft. De lage tonen van 90 Hz en minder zullen naar de luidsprekers die zijn geselecteerd via onderdeel "1E LFE/BASS OUT" worden gestuurd.



### NONE

Kies deze instelling als u geen achter-luidsprekers heeft.



### Opmerking

- Als "1C REAR L/R SP" op NONE staat, zal "1D REAR CT SP" worden overgeslagen.



- Als u NONE (geen) instelt bij onderdeel "1C REAR L/R SP", zal het toestel in de Virtual CINEMA DSP stand worden gezet (zie bladzijde 31).

## ■ 1D REAR CT SP (midden achter-luidspreker)

Door een midden achter-luidspreker toe te voegen aan uw luidspreker-opstelling, kan dit toestel realistischer overgangen van voor naar achter en vice-versa weergeven. De begininstelling is "LRG" (groot).

### Opmerking

- Als "1C REAR L/R SP" op NONE staat, zal "1D REAR CT SP" worden overgeslagen.

Instel-mogelijkheden: LRG (groot), SML (klein), NONE (geen)

Fabrieksinstelling: LRG

### LRG

Kies deze instelling als u een grote midden achter-luidspreker heeft. Het hele bereik van midden achterkanaal signalen wordt naar de midden achter-luidspreker gestuurd.



### SML

Kies deze instelling als u een kleine midden achter-luidspreker heeft. De lage tonen (90 Hz en minder) zullen naar de luidsprekers die zijn geselecteerd via onderdeel "1E LFE/BASS OUT" worden gestuurd.



### NONE

Kies deze instelling als u geen achter-midden-luidspreker heeft. Alle signalen voor het midden achterkanaal worden naar de linker en rechter achter-luidsprekers gestuurd.



## ■ 1E LFE/BASS OUT (lage tonen uitgangsfunctie)

LFE signalen geven lage toon-effecten weer wanneer dit toestel DTS of Dolby Digital signalen reproduceert. Lage tonen in dit verband zijn tonen met een frequentie van 90 Hz of minder. De lage tonen worden naar beide hoofd-luidsprekers gestuurd en naar de subwoofer (u kunt een subwoofer gebruiken voor zowel reproductie in stereo als voor DSP programma's).

Instel-mogelijkheden: SWFR (subwoofer), MAIN (hoofd-luidsprekers), BOTH (beide)

Fabrieksinstelling: BOTH

### SWFR

Kies deze instelling als u een subwoofer heeft. De LFE signalen zullen naar de subwoofer worden gestuurd.

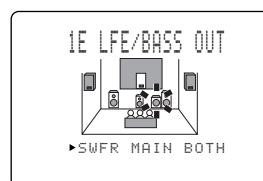

### MAIN

Kies deze instelling als u geen subwoofer heeft. De LFE signalen zullen naar de hoofd-luidsprekers worden gestuurd.

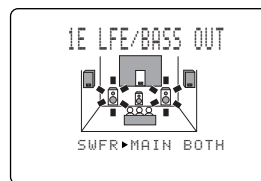

### BOTH

Kies deze instelling als u een subwoofer heeft en de lage tonen uit het hoofd-kanaal wilt mengen met de LFE signalen. LFE signalen voor de L/R hoofd-luidsprekers worden gereproduceerd via zowel de L/R luidsprekers als via de subwoofer.

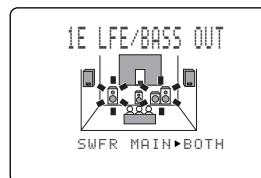

### Opmerking

- De lage frequentie signalen (90 Hz en minder) van alle hoofd-, midden-, achter- en midden-achter kanalen worden naar het LFE kanaal gestuurd wanneer u de kleine luidspreker instelling selecteert bij de onderdelen 1A, 1B, 1C en 1D.

## 1F MAIN LEVEL (hoofdniveau)

Verander deze instelling als u de volumeniveaus van de midden-, achter - (L/R) en midden achter-luidsprekers niet in evenwicht kunt brengen met dat van de hoofd-luidsprekers vanwege de ongewoon hoge prestaties van de hoofd-luidsprekers.

Instel-mogelijkheden: Normal (normaal), -10 dB  
 Fabrieksinstelling: Normal

### Normal

Kies "Normal", als u het volume van uw effect-luidsprekers in evenwicht kunt brengen met dat van uw hoofd-luidsprekers via de testtoon.

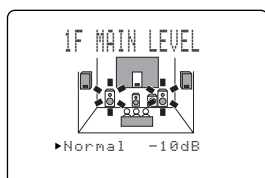

### -10 dB

Kies "-10 dB" als u het volume van uw effect-luidsprekers niet in evenwicht kunt brengen met dat van uw hoofd-luidsprekers via de testtoon.

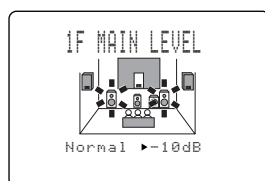

## 1G SP B SET (instelling luidsprekers B)

Met deze instelling kunt u bepalen waar de hoofd-luidsprekers die zijn verbonden met de SPEAKERS B aansluitingen zich bevinden.

Instel-mogelijkheden: MAIN, ZONE B  
 Fabrieksinstelling: MAIN

### MAIN

Kies deze instelling om SPEAKERS A en B aan/uit te zetten wanneer de met de SPEAKERS B aansluitingen verbonden luidsprekers zich in dezelfde luisterruimte bevinden als het hoofd-luidsprekersysteem.

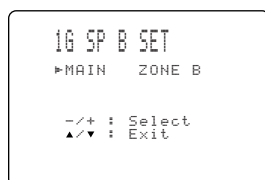

## ZONE B

Kies deze instelling wanneer de met de SPEAKERS B aansluitingen verbonden luidsprekers zich in een andere ruimte bevinden. Als SPEAKERS A wordt uitgeschakeld en SPEAKERS B wordt ingeschakeld, worden alle effect-luidsprekers in de hoofd-luisterruimte uitgeschakeld en zal er alleen geluid worden weergegeven via SPEAKERS B. Wanneer er een DSP programma wordt geselecteerd zal dit toestel automatisch in de Virtuele CINEMA DSP functie gaan. Als er een hoofdtelefoon is aangesloten via de PHONES aansluiting van dit toestel in de Virtuele CINEMA DSP functie, zal dit toestel vanzelf in de SILENT CINEMA DSP functie gaan en zal het geluid worden weergegeven via zowel de hoofdtelefoon als SPEAKERS B.

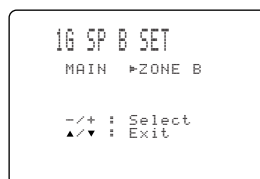

## 2 LOW FRQ TEST (lage frequentie test)

U kunt deze functie gebruiken om het volume van de subwoofer zo in te stellen dat dit overeenkomt met het volume van de andere luidsprekers in uw opstelling. Wijzig de instelling met de afstandsbediening terwijl u zich op de luisterplek bevindt.

**1** Druk op </> om de "TEST TONE" aan (ON) te zetten en regel vervolgens het volume met VOL + of - zodat u de toon goed kunt onderscheiden.

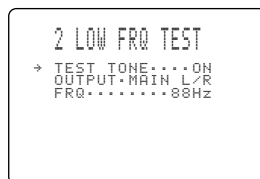

### Opmerkingen

- Stel geen te hoog volume in.
- Als u geen testtoon kunt horen, dient u het volume laag te zetten, dit toestel uit (standby) te schakelen en dient u te controleren of alle noodzakelijke aansluitingen correct zijn.

**2** Druk op ▼ om naar "OUTPUT" te gaan en druk op </> om de luidspreker die u met de subwoofer wilt vergelijken te selecteren.

Als u SWFR kiest, zal de subwoofer geen testtonen boven 90 Hz weergeven. De testtoon zal niet noodzakelijkerwijs worden gereproduceerd via de geselecteerde luidsprekers. De weergavefunctie van de testtoon hangt af van de instellingen van het onderdeel "1 SPEAKER SET" (luidspreker-instelling) van het SET MENU instelmenu.

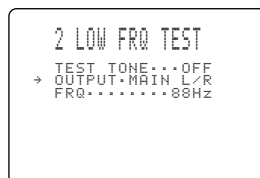



- 3** Druk herhaaldelijk op  $\vee$  om naar "FRQ" te gaan en druk op  $\langle / \rangle$  om de frequentie die u wilt gebruiken in te stellen.

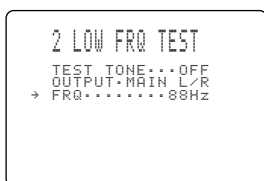

- 4** Regel het volume van de subwoofer met de bedieningsorganen op de subwoofer zelf zodat dit overeenkomt met het volume van de luidspreker waarmee u de subwoofer vergelijkt.

**Over de testtoon**

De testtoon wordt geproduceerd door de toongenerator. Deze toongenerator produceert een smalle bandruis gecentreerd rond een bepaalde frequentie door het band-doorgangsfiler, naast een brede bandruis. U kunt deze midden-frequentie instellen van 35 Hz t/m 250 Hz in stappen van een zesde octaaf. U kunt de testtoon niet alleen gebruiken om het niveau van de subwoofer aan te passen, maar ook om de frequentiekaracteristieken van uw luister ruimte bij lage tonen te controleren. Lage tonen ondervinden in het bijzonder invloed van de positie van de luisteraar, de plaatsing van de luidspreker, de polariteit van de subwoofer en andere omstandigheden.

Digitale generator (Produceert breedbandruis)

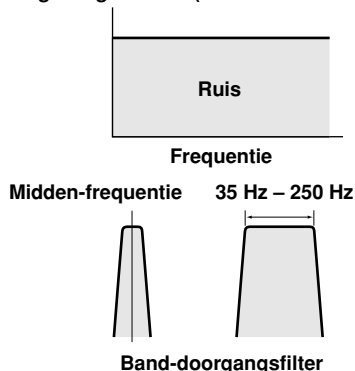

**3 L/R BALANCE (balans tussen de linker en rechter hoofd-luidsprekers)**

Gebruik deze instelling om het evenwicht tussen de volumes van de linker en rechter hoofd-luidsprekers te regelen.

Instelbereik: 10 stappen voor L/R  
 Fabrieksinstelling: 0 dB voor L/R

- Druk op  $\rangle$  om het volume van de linker hoofd-luidspreker te verminderen. Druk op  $\langle$  voor de rechter hoofd-luidspreker.**



**4 HP TONE CTRL (hoofdtelefoon toonregeling)**

Met deze functie kunt u het niveau van de lage en hoge tonen regelen wanneer u een hoofdtelefoon gebruikt.

Instelbereik (dB): -6 t/m +3 voor zowel BASS (lage tonen) als TRBL (hoge tonen)  
 Fabrieksinstelling: 0 dB voor zowel BASS als TRBL



**5 CENTER GEQ (midden grafische equalizer)**

Met deze functie kunt u via de ingebouwde 5 bands grafische equalizer de toonweergave van de midden-luidspreker aanpassen aan die van de linker en rechter hoofd-luidsprekers. U kunt kiezen uit de 100 Hz, 300 Hz, 1 kHz, 3 kHz of 10 kHz frequentiebanden.

Instelbereik (dB): -6 t/m +6  
 Fabrieksinstelling: 0 dB voor alle 5 banden

- 1** Druk op  $\vee$  om een hogere frequentieband te kiezen en  $\wedge$  voor een lagere.

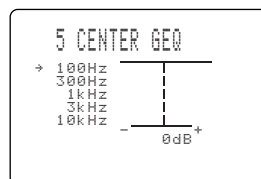

- 2** Druk op  $\langle / \rangle$  om het niveau voor de betreffende frequentieband in te stellen.

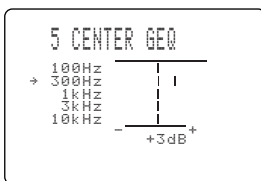

- U kunt de geluidsweergave via de midden-luidspreker volgen terwijl u dit onderdeel instelt met behulp van de testtoon. Druk op TEST voor u de bovenstaande procedure begint. De aanduiding "TEST DOLBY SUR." zal verschijnen en de testtoon zal achtereenvolgens via de diverse luidsprekers worden weergegeven. Als u de bovenstaande procedure eenmaal begonnen bent, zal de testtoon uit de midden-luidspreker blijven klinken en kunt u horen hoe het geluid verandert terwijl u de niveaus van de verschillende frequentiebanden regelt. Om de testtoon uit te zetten, dient u op TEST te drukken (zie bladzijde 24 en 25).

GEAVANCEERDE  
 BEDIENING

Nederlands

## 6 INPUT RENAME (herbenoemen ingangssignaal)

Gebruik deze functie om de naam van het ingangssignaal te veranderen zoals dit verschijnt op het in-beeld display of op het display op het voorpaneel.

- 1 Selecteer het ingangssignaal waarvan u de naam wilt veranderen door een van de ingangskeuzetoetsen in te drukken (of met INPUT).

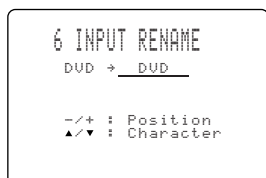

- 2 Druk op AMP om de AMP functie in te schakelen.



- 3 Druk op </> om de \_ (onderstreping) onder de spatie of letter te plaatsen die u wilt wijzigen.

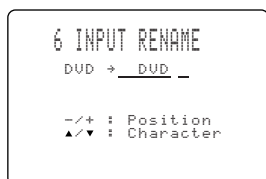

- 4 Druk op ^/∨ om het teken te kiezen dat u wilt gebruiken en </> om naar het volgende teken te gaan.

- Druk op ∨ om het teken te wijzigen in deze volgorde, of druk op ^ om de reeks in omgekeerde volgorde te doorlopen. A~Z, spatie, 0~9, spatie, a~z, spatie, #, \*, + enz.
- Volg de bovenstaande procedure om de namen van andere ingangssignalen te wijzigen.

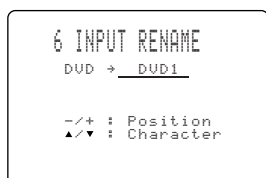

### Opmerking

- U kunt maximaal 8 tekens voor de nieuwe naam gebruiken.

- 5 Druk herhaaldelijk op > om de INPUT RENAME functie weer te verlaten.

## 7 I/O ASSIGNMENT (I/O toewijzing)

U kunt indien gewenst aansluitingen toewijzen aan de daarmee te gebruiken component als de instellingen voor de COMPONENT VIDEO ingangsaansluiting of DIGITAL INPUT/OUTPUT aansluitingen van dit toestel (de componentnamen voor deze aansluitingen) afwijken van de daadwerkelijk aangesloten component. Dit maakt het mogelijk de toewijzing van de aansluitingen te wijzigen en een breder scala aan apparatuur aan te sluiten. Na deze toewijzing kunt u die component selecteren met de INPUT toetsen (of met de ingangskeuzetoetsen op de afstandsbediening).

### 7A CMPNT-V INPUT voor de COMPONENT VIDEO INPUT aansluitingen [A] en [B]

Instel-mogelijkheden:

[A] DVD, V-AUX, VCR 2/DVR, VCR 1, CBL/SAT, D-TV/LD

[B] CBL/SAT, D-TV/LD, DVD, V-AUX, VCR 2/DVR, VCR 1

Fabrieksinstellingen:

[A] DVD

[B] CBL/SAT

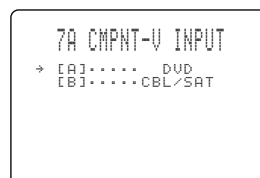

### 7B OPTICAL OUT voor de OPTICAL OUTPUT aansluitingen (1) en (2)

Instel-mogelijkheden:

(1) MD/TAPE, CD-R, CD, PHONO, V-AUX, VCR 2/DVR, VCR 1, CBL/SAT, D-TV/LD, DVD

(2) CD-R, CD, PHONO, V-AUX, VCR 2/DVR, VCR 1, CBL/SAT, D-TV/LD, DVD, MD/TAPE

Fabrieksinstellingen:

(1) MD/TAPE

(2) CD-R

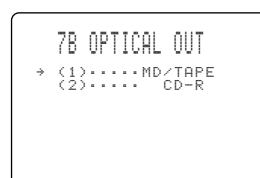

## ■ 7C OPTICAL IN voor de OPTICAL INPUT aansluitingen (3) t/m (6)

Instel-mogelijkheden:

- (3) CD, PHONO, VCR 2/DVR, VCR 1, CBL/SAT, D-TV/LD, DVD, MD/TAPE, CD-R
- (4) CD-R, CD, PHONO, VCR 2/DVR, VCR 1, CBL/SAT, D-TV/LD, DVD, MD/TAPE
- (5) DVD, MD/TAPE, CD-R, CD, PHONO, VCR 2/DVR, VCR 1, CBL/SAT, D-TV/LD
- (6) CBL/SAT, D-TV/LD, DVD, MD/TAPE, CD-R, CD, PHONO, VCR 2/DVR, VCR 1

Fabrieksinstellingen:

- (3) CD
- (4) CD-R
- (5) DVD
- (6) CBL/SAT

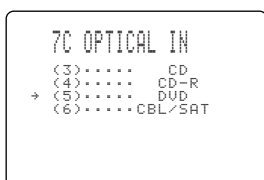

## ■ 7D COAXIAL IN voor de COAXIAL INPUT aansluitingen (7) en (8)

Instel-mogelijkheden:

- (7) CD, PHONO, V-AUX, VCR 2/DVR, VCR 1, CBL/SAT, D-TV/LD, DVD, MD/TAPE, CD-R
- (8) D-TV/LD, DVD, MD/TAPE, CD-R, CD, PHONO, V-AUX, VCR 2/DVR, VCR 1, CBL/SAT

Fabrieksinstellingen:

- (7) CD
- (8) D-TV/LD

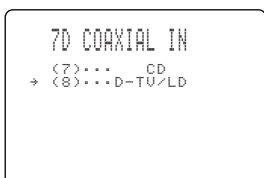

### Opmerking

- U kunt niet een onderdeel meer dan een enkele keer voor hetzelfde soort aansluiting instellen.

## 8 INPUT MODE (begininstelling ingangsfunctie)

Met deze functie kunt u de ingangsfunctie bepalen voor signaalbronnen die zijn aangesloten op de DIGITAL INPUT ingangsaansluitingen wanneer u het toestel aanzet (zie bladzijde 28 voor details omtrent de ingangsfunctie).



Instel-mogelijkheden: AUTO, LAST

Fabrieksinstelling: AUTO

### AUTO

Kies deze instelling als u dit toestel automatisch wilt laten bepalen wat voor ingangssignaal er binnenkomt en aan de hand daarvan de juiste ingangsfunctie wilt laten kiezen.

### LAST

Kies deze instelling als u dit toestel automatisch de ingangsfunctie die de vorige keer voor de betreffende signaalbron werd gebruikt wilt laten gebruiken.

## 9 PARAM. INI (parameter initialisatie)

Met deze functie kunt de parameters voor elk DSP programma binnen een DSP programmagroep initialiseren. Wanneer u een DSP programmagroep initialiseert, zullen alle parameter waarden binnen die groep teruggezet worden op hun begininstellingen.

**Druk op de DSP programmagroep toets op de afstandsbediening voor de groep die u wilt initialiseren.**

Een asterisk (\*) naast het programmanummer betekent dat de parameter waarden gewijzigd zijn.

```

9 PARAM. INI
 1  2  3  *4
 *5  6  7  8
 9 *10
Press No. Key
  
```

### Opmerkingen

- U kunt de individuele DSP programma's binnen een programmagroep niet apart initialiseren.
- De parameter-waarden van de DSP programma's worden niet gewijzigd als u een programmagroep zonder asterisk (\*) initialiseert.
- Wanneer de "14 MEMORY GUARD" functie aan (ON) staat (zie bladzijde 66), kunt u geen programmagroepen initialiseren.
- Wanneer u een DSP programmagroep initialiseert, is het niet meer mogelijk deze automatisch terug te laten gaan naar de eerder ingestelde parameter-waarden.

## 10 LFE LEVEL (LFE niveau)

Deze instelling is alleen effectief wanneer dit toestel Dolby Digital of DTS signalen decodeert.

U kunt via deze functie het uitgangsniveau van de LFE (Lage Frequentie Effecten) regelen bij de weergave van Dolby Digital of DTS gecodeerd materiaal. De LFE signalen geven de lage frequentie effecten weer die worden toegevoegd aan sommige scènes.

Instelbereik (dB): -20 dB t/m 0 dB voor zowel SPEAKER als HEADPHONE  
 Fabrieksinstelling: 0 dB voor zowel SPEAKER als HEADPHONE

**1** Druk op  $\vee/\wedge$  en selecteer het in te stellen onderdeel.

```

10 LFE LEVEL
→ SPEAKER.....0dB
  HEADPHONE.....0dB
  
```

**2** Druk op  $\langle / \rangle$  om het LFE niveau te wijzigen.

```

10 LFE LEVEL
→ SPEAKER.....-11dB
  HEADPHONE.....0dB
  
```

### Opmerking

- Regel het LFE uitgangsniveau in overeenstemming met het vermogen van uw subwoofer of hoofdtelefoon.

## 11 D-RANGE (dynamisch bereik)

Deze functie kunt u gebruiken om het dynamisch bereik te regelen. Deze instelling is alleen effectief wanneer dit toestel Dolby Digital signalen decodeert.

```

11 D-RANGE
→ SP:•MAX STD MIN
  HP:•MAX STD MIN
  
```

Instel-mogelijkheden: MAX, STD, MIN  
 Fabrieksinstelling: MAX (zowel voor luidsprekers als hoofdtelefoon)

### MAX

Kies de "MAX" instelling voor speelfilms.

### STD

Kies de "STD" (standaard) instelling voor algemeen gebruik.

### MIN

Kies de "MIN" instelling wanneer u bij zeer lage volumes luistert.

## 12 SP DELAY

Met deze functie kunt u de vertraging voor de geluidswaergave via de midden en midden achterkanalen instellen. Deze functie werkt wanneer er geluid wordt geproduceerd door de midden-luidsprekers, bij waergave van Dolby Digital of DTS signalen enz. In het ideale geval horen de midden en midden achter-luidsprekers op dezelfde afstand van de luisterplek te staan als de linker en rechter hoofd-luidsprekers. In de meeste situaties thuis zullen echter de midden en midden achter-luidsprekers op een lijn staan met de hoofd-, respectievelijk de achter-luidsprekers. Door de geluidswaergave via de midden en midden achter-luidsprekers iets te vertragen, kan de schijnbare afstand tussen deze luidsprekers en de luisterplek aangepast worden zodat ze op dezelfde afstand lijken te staan als de linker en rechter hoofd-luidsprekers en de linker en rechter achter-luidsprekers. Het juist instellen van de vertraging voor de midden-luidspreker is in het bijzonder van belang voor het geven van diepte aan de gesproken tekst.

**1** Druk op  $\wedge/\vee$  en selecteer "UNIT" (eenheid).

**2** Druk op  $</>$  om de gewenste eenheid voor de instelling te kiezen.

U kunt kiezen uit "msec", "meters" en "feet".

### Opmerkingen

- De in te stellen onderdelen zullen veranderen aan de hand van de gekozen eenheid.
- Wanneer u voor "meters" of "feet" kiest, dient u de afstand van uw luisterplek tot elk van de luidsprekers in te voeren.

**3** Druk op  $\wedge/\vee$  en selecteer de luidspreker waarvoor u de vertraging wilt instellen.

**4** Druk op  $</>$  om de vertraging in te stellen. Druk op  $>$  voor een hogere waarde en op  $<$  voor een lagere.

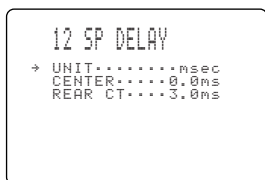

Schijnbare plaats midden-luidspreker

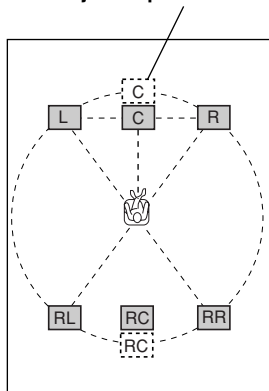

### ■ Instellen met "msec"

Instelbereik: 0 t/m 5,0 ms (midden), 0 t/m 30,0 ms (midden achter)

Fabrieksinstellingen: 0 ms (midden), 3,0 ms (midden achter)

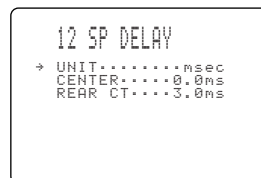

### ■ Instellen met "meters"

Instelbereik: 0,15 t/m 30,00 m (L/R hoofd, midden, L/R achter, midden achter)

Fabrieksinstellingen: 3,00 m (L/R hoofd, midden, L/R achter), 2,10 m (midden achter)

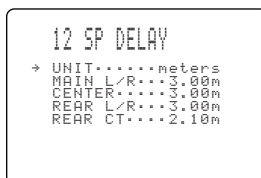

### ■ Instellen met "feet"

Instelbereik: 0,5 t/m 100 ft (L/R hoofd, midden, L/R achter, midden achter)

Fabrieksinstellingen: 10,0 ft (L/R hoofd, midden, L/R achter), 7,0 ft (midden achter)

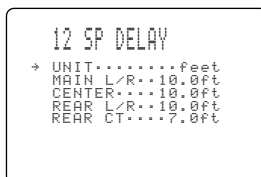

### Opmerking

- Er zal geen vertraging worden ingesteld als u dezelfde afstand heeft ingevoerd voor L/R hoofd en midden, of voor L/R achter en midden achter als u met "meters" of "feet" instelt.

## 13 DISPLAY SET (instelling display)

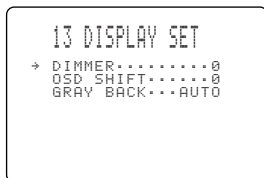

### ■ DIMMER

U kunt de helderheid van het display op het voorpaneel van het toestel instellen.

Instelbereik: -4 t/m 0

Fabrieksinstelling: 0

### ■ OSD SHIFT (schermpositie in-beeld display)

Met deze instelling kunt u de verticale positie van het in-beeld display regelen.

Instelbereik: +5 (omlaag) t/m -5 (upward)

Fabrieksinstelling: 0

**Druk op > om het in-beeld display omlaag te brengen. Druk op < om het in-beeld display omhoog te brengen.**

### ■ GRAY BACK (blauwe achtergrond)

Als AUTO wordt geselecteerd voor het in-beeld display, zal er een grijze achtergrond worden getoond wanneer er geen videosignaal binnenkomt. Er zal verder niets op het scherm worden getoond, met inbegrip van het in-beeld display, als u OFF instelt.

Instel-mogelijkheden: AUTO, OFF

Fabrieksinstelling: AUTO

## 14 MEMORY GUARD (geheugen vergrendeling)

U kunt deze functie gebruiken om te voorkomen dat er per ongeluk wijzigingen worden aangebracht in de DSP programma parameter-waarden en andere instellingen van dit toestel.

Instel-mogelijkheden: ON, OFF

Fabrieksinstelling: OFF



Selecteer ON (aan) om de volgende instellingen te vergrendelen:

- DSP programma parameters
- Alle onderdelen van het SET MENU instelmenu
- De uitgangsniveaus van de achter- en midden achter-luidsprekers en van de subwoofer
- De instelling voor het in-beeld display

### Opmerkingen

- Wanneer "14 MEMORY GUARD" aan (ON) staat, kunt u de testtoon niet gebruiken.
- Wanneer "14 MEMORY GUARD" aan (ON) staat, kunt u geen ander onderdeel van het SET MENU instelmenu selecteren.

## 15 6CH INPUT SET

Via dit onderdeel kunt u instellen hoe de signalen voor de midden- en subwooferkanalen moeten worden weergegeven wanneer de broncomponent is aangesloten op de 6CH INPUT aansluitingen.

### ■ 15A CENTER to (weergave van de signalen voor het middenkanaal)

Via dit onderdeel kunt u instellen hoe de signalen die binnenkomen via de CENTER aansluiting zullen worden weergegeven.

Instel-mogelijkheden: CENTER, MAIN

Fabrieksinstelling: CENTER

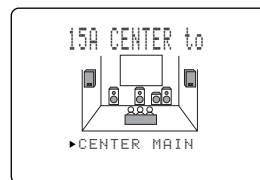

#### CENTER

Het ingangssignaal zal worden weergegeven via de midden-luidspreker.

#### MAIN

Het ingangssignaal zal worden weergegeven via de L/R hoofd-luidsprekers op hetzelfde niveau.

### ■ 15B SWFR to (weergave van de signalen voor de subwoofer)

Via dit onderdeel kunt u instellen hoe de signalen die binnenkomen via de SUBWOOFER aansluiting zullen worden weergegeven.

Instel-mogelijkheden: SWFR, MAIN

Fabrieksinstelling: SWFR

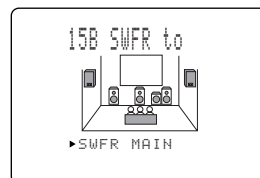

#### SWFR

Het ingangssignaal zal worden weergegeven via de subwoofer.

#### MAIN

Het ingangssignaal zal worden weergegeven via de L/R hoofd-luidsprekers op hetzelfde niveau.

# REGELEN VAN DE NIVEAUS VAN DE EFFECT-LUIDSPREKERS

U kunt het volumeniveau van elke effect-luidspreker (midden, rechts en links achter en subwoofer) regelen terwijl u naar de weergave van een signaalbron luistert.

Maak deze instellingen met de afstandsbediening.

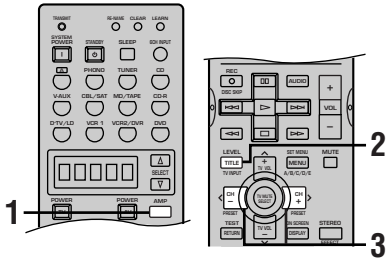

**1** Druk op AMP om de AMP functie te selecteren.



**2** Druk net zo vaak op LEVEL tot u de luidspreker (s) die u wilt instellen heeft geselecteerd.

Met elke druk op LEVEL zal de geselecteerde luidspreker veranderen en getoond worden op het display op het voorpaneel van het toestel en de video-monitor in deze volgorde: midden achter, midden achter, links achter en subwoofer.

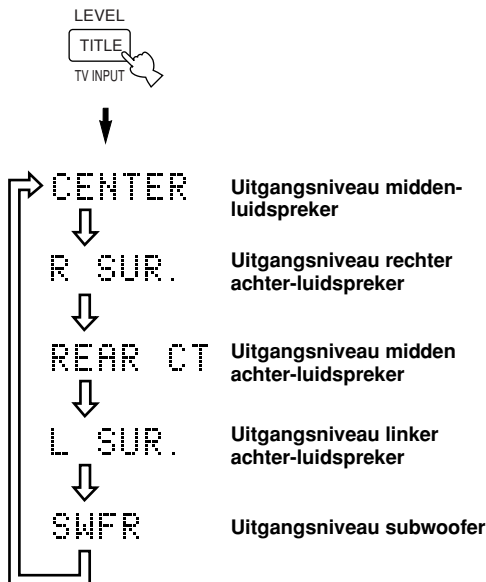

- Als u op LEVEL heeft gedrukt, kunt u ook de in te stellen luidspreker(s) selecteren met  $\nabla / \blacktriangle$ .

**3** Regel het volumeniveau van de geselecteerde luidspreker met de  $\langle / \rangle$  toetsen.

- Het instelbereik voor de midden, rechter en linker achter-luidsprekers is +10 dB t/m -10 dB.
- Het instelbereik voor de subwoofer is 0 dB tot -20 dB.

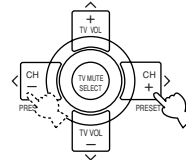

## Opmerkingen

- Wanneer de luidsprekerfuncties via "1A CENTER SP" en "1C REAR L/R SP" op NONE (geen) gezet zijn terwijl "1E LFE/BASS OUT" op MAIN staat, kan het uitgangsniveau van die luidsprekers niet worden ingesteld omdat er via die luidsprekers geen geluid wordt geproduceerd.
- Wanneer u het luidspreker-niveau regelt via LEVEL, zullen de instellingen die u heeft gemaakt met de testtoon gewijzigd worden.
- Het verdient aanbeveling de luidsprekers in te stellen (met uitzondering van de subwoofer) via de stappen beschreven onder "Gebruik van de testtoon" op de bladzijden 24 en 25.

## Geheugen back-up

De geheugen back-up functie voorkomt het verlies van de opgeslagen gegevens wanneer dit toestel uit (standby) wordt gezet, de stekker uit het stopcontact wordt gehaald of er een stroomstoring optreedt. Als de stroomvoorziening echter langer dan een week wordt onderbroken, is het mogelijk dat de opgeslagen gegevens gewist zullen worden. In dit geval zult u het uitgangsniveau opnieuw moeten instellen.

# SLAAPTIMER

Met deze functie kunt u dit toestel automatisch uit laten schakelen na een door u bepaalde periode. De slaaptimer is handig wanneer u in slaap wilt vallen terwijl u naar uw favoriete slaaplidjes luistert via een door u geselecteerde signaalbron. De slaaptimer schakelt ook automatisch de op de netstroomaansluitingen (AC OUTLET(S)) externe componenten uit.

De slaaptimer kan alleen met de afstandsbediening worden ingesteld.



- Door een los verkrijgbare schakelklok aan te sluiten op dit toestel kunt u deze ook als wekker gebruiken. Raadpleeg hiervoor de handleiding van de schakelklok.

## Instellen van de slaaptimer

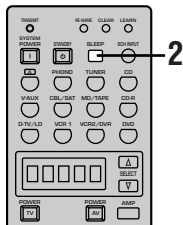

**1** Selecteer een signaalbron en begin de weergave op de broncomponent.

**2** Druk herhaaldelijk op SLEEP om de gewenste tijd in te stellen.

Met elke druk op SLEEP zal het display op het voorpaneel veranderen zoals hieronder staat aangegeven. De SLEEP indicator zal gaan knipperen terwijl de tijd voor de slaaptimer wordt ingesteld.

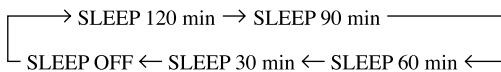

Nadat u de slaaptimer heeft ingesteld zal de "SLEEP" indicator op het display op het voorpaneel van dit toestel oplichten.

Vervolgens zal het display terugkeren naar de oorspronkelijke aanduiding.



## Annuleren van de slaaptimer

**Druk net zo vaak op SLEEP totdat de aanduiding "SLEEP OFF" (slaaptimer uit) verschijnt op het display op het voorpaneel.**

Na een paar seconden zal "SLEEP OFF" verdwijnen, zal de "SLEEP" indicator doven en zal het display terugkeren naar de oorspronkelijke aanduiding.

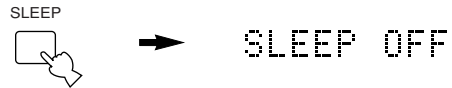

- De slaaptimer kan ook worden geannuleerd door het hoofdtoestel uit te schakelen met STANDBY op de afstandsbediening (of STANDBY/ON op het voorpaneel), of door de stekker uit het stopcontact te halen.



# WIJZIGEN GELUIDSVELDPROGRAMMA PARAMETERS

## *Wat is een geluidsveld?*

Het ware karakter van de rijke, volle tonen van een live voorstelling schuilt in de meervoudige weerkaatsingen via de wanden van de ruimte. Naast het “live” karakter van deze weerkaatsingen vertellen ze ons ook waar de muzikant zich bevindt, hoe groot de ruimte is en welke vorm deze heeft.

### ■ Elementen van een geluidsveld

In elke omgeving zijn er, naast het directe geluid dat rechtstreeks van het bespeelde instrument onze oren bereikt, twee soorten geluidswaerkaatsingen die samen het geluidsveld samenstellen.

#### **Vroege reflecties**

Weerkaatste geluiden bereiken ons gehoor vrij snel (50 ms – 100 ms na het directe geluid) na slechts door een enkel oppervlak weerkaatst te zijn — bijvoorbeeld het plafond of een muur. Deze vroege reflecties doen in feite het directe geluid helderder klinken.

#### **Natrillingen**

Dit zijn weerkaatsingen van meer dan een enkel oppervlak — muren, plafond, de achterwand — het zijn er zoveel dat ze een samensmelten tot een soort doorlopend “na-ijlen”. Deze trillingen zijn ongericht en dempen de helderheid van het directe geluid.

Direct geluid, vroege reflecties en natrillingen samen helpen ons bij het bepalen van onze indrukken omtrent de afmetingen en de vorm van de ruimte waarin we ons bevinden en dit zijn de gegevens die de digitale geluidsveldprocessor gebruikt om een geluidsveld te produceren.

Als je in staat zou zijn de juiste vroege reflecties en natrillingen in je eigen kamer te reproduceren, dan zou je je eigen luisteromgeving kunnen creëren. De akoestiek van uw eigen kamer zou veranderd kunnen worden in die van een concertzaal, een dansvloer of welke ruimte dan ook. Dit vermogen, om naar wens geluidsvelden te produceren, is precies wat YAMAHA heeft geschapen met de digitale geluidsveldprocessor.

## *Geluidsveld parameters*

DSP programma's hebben een aantal gegevens nodig zoals de afmetingen van de te simuleren ruimte, de tijdsduur van de natrillingen, de afstand van de luisteraar tot de artiest enz. In elk programma zijn deze parameters ingesteld met waarden die zeer precies door YAMAHA bepaald zijn om het programma zijn eigen specifieke karakter te geven. Wij bevelen u dan ook aan de parameters van de DSP programma's niet te wijzigen; maar dit toestel stelt u ook in staat uw eigen geluidsvelden te maken. U kunt een van de ingebouwde programma's nemen en vervolgens de parameters daarvan naar believen wijzigen.

Elk DSP programma heeft een aantal parameters waarmee u de karakteristieken van de akoestische omgeving kunt wijzigen om precies het door u gewenste effect te bereiken. Deze parameters komen overeen met de vele akoestische factoren die het geluidsveld opleveren dat uzelf zou ervaren als u zich echt in een concertzaal of andere voorgeprogrammeerde omgeving zou bevinden. De afmetingen van de ruimte bijvoorbeeld heeft invloed op de tijd die het duurt voor de vroege reflecties uw gehoor bereiken. De “ROOM SIZE” parameter in een aantal DSP programma's verandert de timing van deze reflecties en verandert zo de vorm van de gesimuleerde luisterruimte. Naast de afmetingen, hebben ook de vorm van de ruimte en de eigenschappen van de oppervlakken daarin een significant effect op de uiteindelijke geluidswaergeving. Oppervlakken die geluid absorberen bijvoorbeeld zorgen ervoor dat de natrillingen eerder wegsterven, terwijl harde oppervlakken de natrillingen langer zullen laten duren. De parameters van de digitale geluidsvelden stellen u in staat deze en andere factoren zelf in te stellen voor een op uw persoonlijke voorkeuren en uw muziek afgestemde akoestische omgeving, waarmee u in feite uw eigen concertzaal of bioscoop ontwerpt.

Zie “BESCHRIJVINGEN VAN DIGITALE GELUIDSVELD PARAMETERS” op de bladzijden 71 t/m 74.

## Veranderen van parameters

U kunt zonder meer van een uitstekende weergave genieten met de voorgeprogrammeerde parameters. Alhoewel u in principe de begininstellingen niet hoeft te wijzigen, kunt u sommige van de parameters aanpassen om de signaalbron beter te laten overeenstemmen met de weergave in de ruimte waar u deze beluistert.

U dient deze instellingen uit te voeren met de afstandsbediening.



- U kunt het beste de video-monitor gebruiken voor deze instellingen. De gegevens zijn gemakkelijker af te lezen van de video-monitor dan van het display op het voorpaneel.

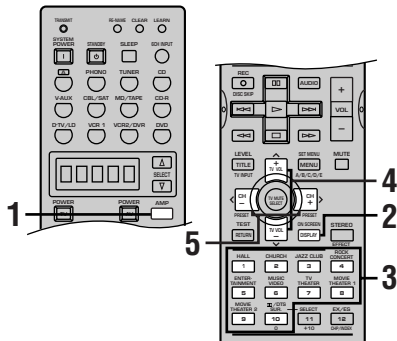

### 1 Druk op AMP om de AMP functie in te schakelen.

AMP zal verschijnen in het uitleesvenster op de afstandsbediening.



### 2 Zet uw video-monitor aan, druk op ON SCREEN en kies volledige weergave van de gegevens.



### 3 Selecteer het DSP geluidsveldprogramma dat u wilt aanpassen.

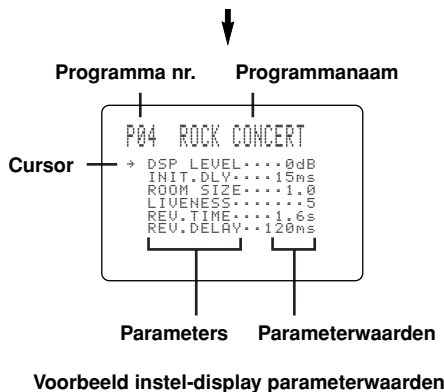
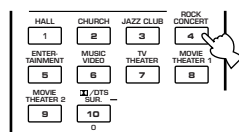

### 4 Druk op ^ / v en selecteer de gewenste parameter.

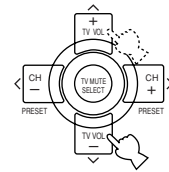

### 5 Druk op < / > om de waarde van de gekozen parameter te wijzigen.

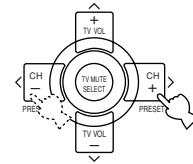

- Wanneer u de parameter instelt op een andere waarde dan de fabrieksinstelling, zal er een asterisk (\*) verschijnen bij de naam van de parameter op het scherm van de monitor.

### 6 Herhaal de stappen 3 t/m 5 hierboven zo vaak als nodig is om andere programma-parameters te wijzigen.

#### Opmerkingen

- De beschikbare parameters voor sommige programma's staan mogelijk op meer dan een pagina van het in-beeld display op het scherm van de monitor. Om door deze pagina's te bladeren, dient u op ^ / v te drukken.
- Wanneer "14 MEMORY GUARD" (geheugen vergrendeling) via het SET MENU aan (ON) heeft gezet, kunt u geen waarden van parameters wijzigen. Schakel de vergrendeling van het geheugen "14 MEMORY GUARD" uit (OFF) via het instelmenu (zie bladzijde 66).

#### Geheugen back-up

De geheugen back-up functie voorkomt het verlies van de opgeslagen gegevens wanneer dit toestel uit (standby) wordt gezet, de stekker uit het stopcontact wordt gehaald of er een stroomstoring optreedt. Als de stroomvoorziening echter langer dan een week wordt onderbroken, is het mogelijk dat de gewijzigde parameters worden teruggezet op de fabrieksinstelling. In dit geval zult u deze opnieuw moeten instellen.

## Terugzetten van een parameter op de fabrieksinstelling

### ■ Terugzetten van sommige parameters op de fabrieksinstelling

Selecteer de parameter die u terug wilt zetten op de fabrieksinstelling. Houd vervolgens < / > ingedrukt tot de waarde tijdelijk stopt met veranderen bij de fabrieksinstelling. De asterisk (\*) bij de naam van de parameter op het scherm van de monitor zal verdwijnen.

### ■ Terugzetten van alle parameters op de fabrieksinstelling

Gebruik "9 PARAM. INT" op het SET MENU instelmenu om alle waarden van alle parameters van alle DSP programma's binnen de geselecteerde groep terug te zetten op de fabrieksinstelling (zie bladzijde 64). Deze handeling zet alle waarden van alle parameters van alle DSP programma's in de geselecteerde groep in een keer terug op de fabrieksinstelling.

# BESCHRIJVINGEN VAN DIGITALE GELUIDSVELD PARAMETERS

U kunt de waarden van bepaalde digitale geluidsveld parameters wijzigen zodat de geluidsvelden accuraat gereproduceerd kunnen worden in uw huiskamer. De volgende parameters zijn niet noodzakelijkerwijs allemaal aanwezig in elk programma.

## ■ DSP LEVEL

**Instelbereik –6 dB – +3 dB**

**Functie:** Deze parameter wijzigt het niveau van alle DSP effecten binnen een klein bereik.  
**Beschrijving:** Afhankelijk van de akoestiek in de ruimte waar u naar het systeem luistert wilt u misschien het niveau van de DSP effecten verhogen of verlagen in verhouding tot de directe weergave.

## ■ INIT. DLY (Begin-vertraging)

**[P. INT. DLY bij het geluidsveld voor (aanwezigheid)] Instelbereik 1 – 99 ms**

**Functie:** Deze parameter wijzigt de schijnbare afstand tot de bron van het geluid door de vertraging te regelen tussen het directe geluid en de eerste weerkaatsing daarvan die de luisteraar hoort.  
**Beschrijving:** Hoe kleiner deze waarde, hoe dichter de geluidsbron bij de luisteraar lijkt te staan. Hoe groter deze waarde, hoe verder deze bij de luisteraar vandaan lijkt te zijn. Voor een kleine ruimte hoort deze parameter op een kleine waarde ingesteld te worden, voor een grote ruimte dient u een grotere waarde in te stellen.

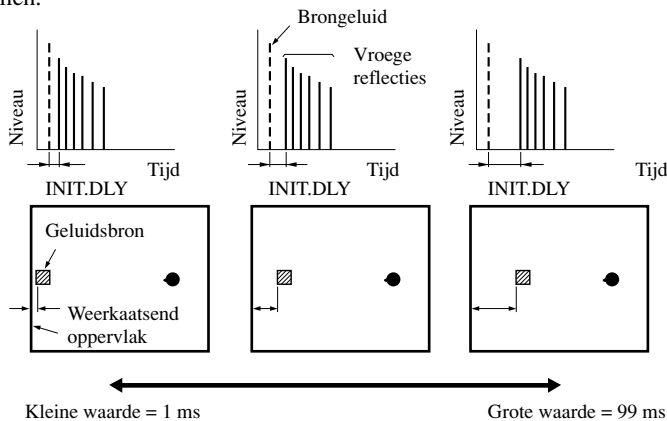

## ■ ROOM SIZE (Afmetingen ruimte)

**[P. ROOM SIZE bij het geluidsveld voor (aanwezigheid)] Instelbereik 0,1 – 2,0**

**Functie:** Deze parameter regelt de schijnbare afmetingen van het surround geluidsveld. Hoe groter deze waarde, hoe groter het surround geluidsveld zal lijken.  
**Beschrijving:** Omdat geluid herhaaldelijk weerkaatst wordt binnen een ruimte, zal naarmate de ruimte groter is, de tijd tussen de eerst gehoorde weerkaatsing en de daarop volgende toenemen. Door de tijd tussen deze achtereenvolgende weerkaatsingen te regelen, kunt u de schijnbare afmetingen van de virtuele uitvoeringsruimte wijzigen. Als u deze parameter wijzigt van 1 naar 2, verdubbelt u de schijnbare lengte van de ruimte.

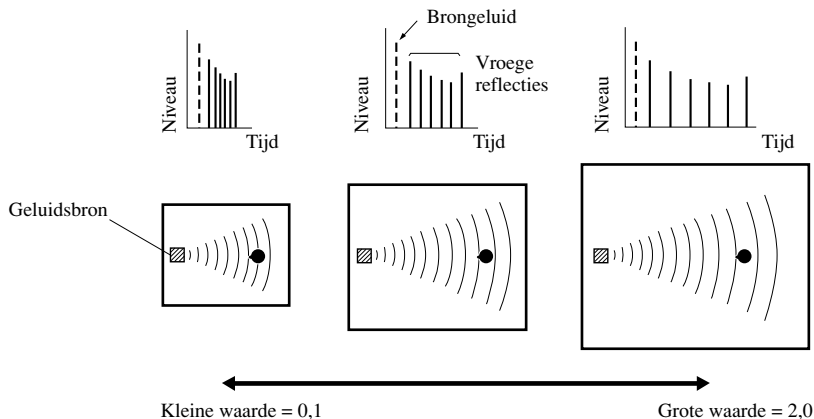

AANVULLENDE  
INFORMATIE

Nederlands

**■ LIVENESS (Levendigheid)**

**Instelbereik 0 – 10**

**Functie:** Deze parameter regelt hoe weerkaatsend de virtuele wanden van de zaal moeten schijnen door de snelheid waarmee de vroege weerkaatsingen wegsterven te wijzigen.

**Beschrijving:** De vroege weerkaatsingen van een geluidsbron sterven veel sneller weg in een ruimte met geluidsabsorberende wanden, dan in een ruimte met heel erg weerkaatsende wanden. Een ruimte met geluidsabsorberende oppervlakken wordt ook wel “dood” genoemd, terwijl een ruimte met weerkaatsende oppervlakken “levendig” genoemd wordt. Met de parameter voor de levendigheid kunt u de snelheid van het wegsterven van de vroege weerkaatsingen instellen en op deze manier regelen hoe “levendig” de ruimte lijkt.

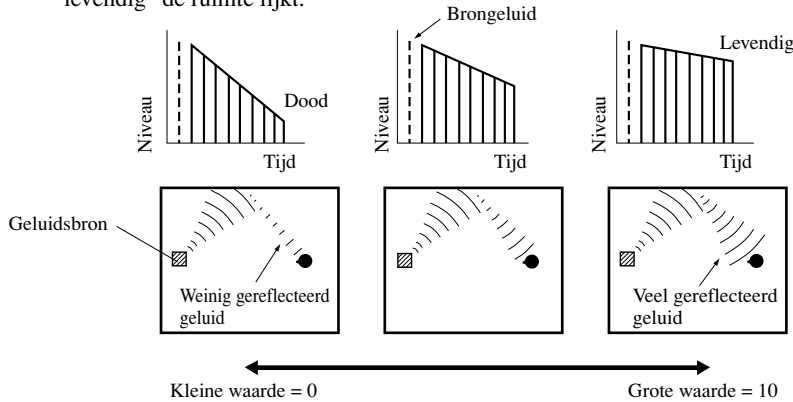

**■ S. DELAY (Surround vertraging) Instelbereik 0 – 49 ms (Dit bereik hangt af van het signaalformaat.)**

**Functie:** Deze parameter regelt de vertraging voor surround signalen en het surround geluidsveld.

**■ S. INIT. DLY (Surround begin-vertraging) Instelbereik 1 – 49 ms**

**Functie:** Deze parameter regelt de vertraging tussen het directe geluid en de eerst gehoorde weerkaatsing aan de surround-zijde van het geluidsveld. U kunt deze parameter alleen maar instellen wanneer u tenminste twee voor-kanalen en twee achter-kanalen gebruikt.

**■ S. ROOM SIZE (Surround afmetingen ruimte) Instelbereik 0,1 – 2,0**

**Functie:** Deze parameter regelt de schijnbare afmetingen van het surround geluidsveld.

**■ S. LIVENESS (Surround levendigheid) Instelbereik 0 –10**

**Functie:** Deze parameter regelt de schijnbare weerkaatsing van de virtuele wanden in het surround geluidsveld.

**■ RC. INIT. DLY (Midden achter begin-vertraging) Instelbereik 1 – 49 ms**

**Functie:** Deze parameter regelt de vertraging tussen het directe geluid en de eerst gehoorde weerkaatsing in het midden achter geluidsveld.

**■ RC. ROOM SIZE (Midden achter afmetingen ruimte) Instelbereik 0,1 – 2,0**

**Functie:** Deze parameter regelt de schijnbare afmetingen van het geluidsveld achter midden.

**■ RC. LIVENESS (Midden achter levendigheid) Instelbereik 0 – 10**

**Functie:** Deze parameter regelt de schijnbare weerkaatsing van de virtuele wanden in het geluidsveld midden achter.

## ■ REV. TIME (Natril-tijd)

Instelbereik 1,0 – 5,0 s.

Functie: Deze parameter regelt hoelang het duurt voor de massieve achtereenvolgende natrillingen wegsterven bij 60 dB (en 1 kHz). Dit wijzigt de schijnbare afmetingen van de akoestische omgeving over een zeer breed bereik.

Beschrijving: Stel een langere natril-tijd in voor “dode” bronnen en luisteromgevingen, en een kortere tijd voor “levendige” bronnen en luisteromgevingen.

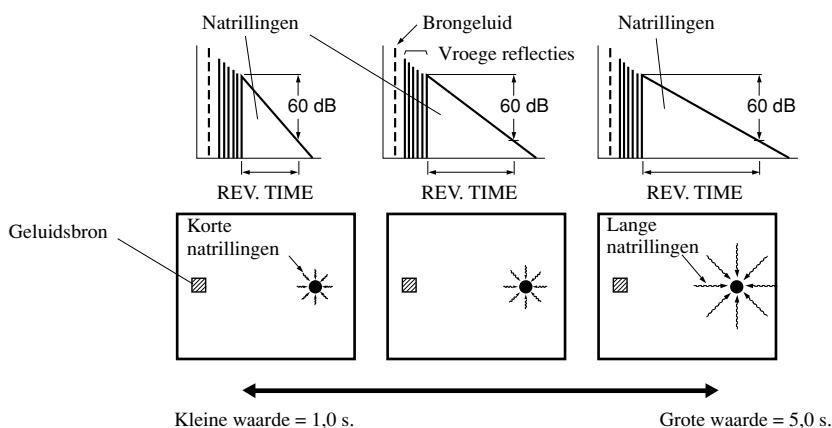

## ■ REV. DELAY (Natril-vertraging)

Instelbereik 0 – 250 ms

Functie: Deze parameter regelt het tijdsverschil tussen het begin van het directe geluid en het begin van de natrillingen.

Beschrijving: Hoe groter deze waarde, hoe later de natrillingen zullen beginnen. Als de natrillingen later beginnen, zult u zich in een grotere akoestische omgeving wanen.

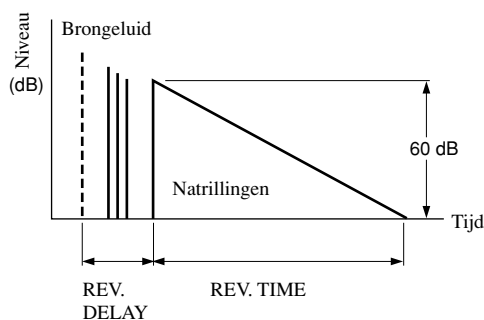

## ■ REV. LEVEL (Natril-niveau)

Instelbereik 0 – 100 %

Functie: Deze parameter regelt het volume van de natrillingen.

Beschrijving: Hoe groter deze waarde, hoe sterker de natrillingen.

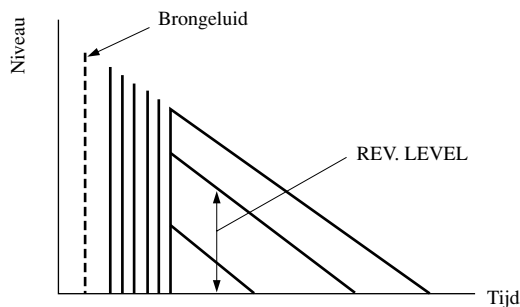

**Voor 6ch Stereo****■ CT LEVEL (Midden niveau)****Instelbereik 0 – 100 %**

Functie: Deze parameters regelen het volumeniveau voor elk van de kanalen in de 6-kanaals stereo weergavefunctie.

**■ RL LEVEL (Links achter niveau)****Instelbereik 0 – 100 %**

Functie: Deze parameters regelen het volumeniveau voor elk van de kanalen in de 6-kanaals stereo weergavefunctie.

**■ RR LEVEL (Rechts achter niveau)****Instelbereik 0 – 100 %**

Functie: Deze parameters regelen het volumeniveau voor elk van de kanalen in de 6-kanaals stereo weergavefunctie.

**■ RC LEVEL (Midden achter niveau)****Instelbereik 0 – 100 %**

Functie: Deze parameters regelen het volumeniveau voor elk van de kanalen in de 6-kanaals stereo weergavefunctie.

**Voor PRO LOGIC II Music****■ PANORAMA****Instelbereik OFF/ON**

Functie: Breidt het stereo geluidsveld uit naar de surround-luidsprekers voor een omhullend effect.

**■ DIMENSION****Instelbereik –3 – STD – +3**

Functie: Verschuift het geluidsveld naar voren of naar achteren.

**■ CT WIDTH (Midden breedte)****Instelbereik 0 – 7**

Functie: Regelt het geluidsbeeld via alle drie de voor-luidsprekers in verschillende mate.

**Voor DTS Neo: 6 Music****■ C. IMAGE (Geluidsbeeld midden)****Instelbereik 0 t/m 0,5**

Functie: Regelt het geluidsbeeld via alle drie de voor-luidsprekers in verschillende mate.

## OPLOSSEN VAN PROBLEMEN

Raadpleeg de onderstaande tabel wanneer dit toestel niet naar behoren functioneert. Als het probleem waar u mee te maken heeft niet hieronder vermeld staat of als de geboden oplossing niet werkt, dient u de stroom uit te schakelen, de stekker uit het stopcontact te halen en contact op te nemen met uw erkende YAMAHA dealer of Service-centrum.

### ■ Algemeen

Probleem	Oorzaak	Oplossing
<b>Het toestel gaat niet aan wanneer u op STANDBY/ON ( of SYSTEM POWER) drukt, of het toestel keert plotseling terug in de standby-stand direct nadat u de stroom hebt ingeschakeld.</b>	De stekker zit niet of niet goed in het stopcontact.	Steek de stekker goed in het stopcontact.
	De IMPEDANCE SELECTOR schakelaar op het achterpaneel staat niet helemaal in de juiste stand.	Zet de schakelaar helemaal naar een kant terwijl het toestel in de standby-stand staat.
	De beveiligingsschakeling is in werking getreden.	Controleer of alle luidspreker-draden goed zijn aangesloten zowel op dit toestel als op de luidsprekers en dat de draden geen contact maken met iets anders dan de bijbehorende aansluiting.
	Het toestel is blootgesteld aan een sterke elektrische schok van buitenaf (zoals een blikseminslag of sterke ontlading van statische elektriciteit).	Zet het toestel uit (standby), haal de stekker uit het stopcontact, wacht 30 seconden voor u de stekker terug doet en probeer het opnieuw.
<b>Het in-beeld display verschijnt niet.</b>	Het in-beeld display is ingesteld op "DISPLAY OFF".	Kies de volledige of de verkorte weergave van gegevens op de video-monitor (zie bladzijde 22).
	De GRAY BACK instelling bij "13 DISPLAY SET" van het SET MENU staat uit (OFF) en dit toestel ontvangt geen video ingangssignaal.	Zet de GRAY BACK instelling op AUTO zodat het in-beeld display zal verschijnen (zie bladzijde 66).
<b>Geen geluid en/of geen beeld.</b>	Gebrekkige of onjuiste in- of uitgangsaansluitingen.	Zorg voor goede aansluitingen. Als dit het probleem niet oplost, is het mogelijk dat de snoeren defect zijn.
	Onjuiste signaalbron.	Selecteer een geschikte signaalbron met INPUT of 6CH (INPUT) (of de ingangskeuzetoetsen) (zie bladzijde 26).
	De luidsprekers zijn niet goed aangesloten.	Zorg voor goede aansluitingen (zie bladzijde 11, 12).
	De hoofd-luidsprekers die u wilt gebruiken zijn niet goed geselecteerd.	Selecteer de te gebruiken set hoofd-luidsprekers met SPEAKERS A en/of B (zie bladzijde 26).
	Het volume staat te laag.	Verhoog het volume.
	De geluidswaergave is tijdelijk uitgeschakeld.	Druk op MUTE of op een andere bedieningstoets zodat de geluidswaergave wordt ingeschakeld en u het volume kunt regelen (zie bladzijde 27).
	Er komt een ingangssignaal binnen dat dit toestel niet kan verwerken, bijv. van een CD-ROM.	Geef signalen weer die door dit toestel gereproduceerd kunnen worden.
Het uitgangssignaal en het ingangssignaal voor het beeld zijn verbonden met verschillende soorten video aansluitingen.	Maak de aansluitingen met dezelfde soort stekkers (tussen S VIDEO, VIDEO (composiet) of COMPONENT VIDEO aansluitingen) voor zowel in- als uitgangssignalen.	

**OPLOSSEN VAN PROBLEMEN**

Probleem	Oorzaak	Oplossing
<b>Het geluid valt plotseling weg.</b>	De beveiligingsschakeling is in werking getreden vanwege kortsluiting enz.	Controleer of de IMPEDANCE SELECTOR schakelaar op de juiste stand staat en doe het toestel vervolgens weer aan. Controleer of de luidspreker-draden geen contact maken en doe het toestel vervolgens weer aan.
	De slaaptimer is in werking getreden.	Schakel de stroom in en probeer de signaalbron opnieuw te laten weergeven.
	De geluidsweergave is tijdelijk uitgeschakeld.	Druk op MUTE of een andere bedieningstoets om de weergave te hervatten en stel vervolgens het gewenste volume weer in (zie bladzijde 27).
<b>Geen geluid aan een kant.</b>	Onjuiste aansluitingen.	Sluit de bedrading op de juiste manier aan. Als het probleem niet verdwijnt, is het mogelijk dat de kabels defect zijn.
	Onjuiste instelling van "3 L/R BALANCE" van het SET MENU.	Verricht de juiste instellingen.
<b>Er komt geen geluid uit de effect-luidsprekers.</b>	De effecten zijn uitgeschakeld.	Druk op STEREO/EFFECT om deze in te schakelen (zie bladzijde 32).
	Dolby Digital of DTS gecodeerd bronmateriaal heeft geen midden-, L/R achter- of midden-achterkanalen.	
	Het ingangssignaal is een digitaal signaal met een bemonsteringsfrequentie van 96 kHz.	
<b>Er komt geen geluid uit de midden-luidspreker.</b>	Het uitgangsniveau voor de midden-luidspreker staat op de minimum instelling.	Zet uw midden-luidspreker harder (zie bladzijde 24, 25).
	Het onderdeel "1A CENTER SP" van het SET MENU staat op NONE (geen).	Selecteer de juiste instelling voor uw midden-luidspreker (zie bladzijde 57).
	Een van de Hi-Fi DSP programma's (1 t/m 5 behalve Game en 6ch Stereo) is geselecteerd.	Selecteer een ander DSP geluidsveldprogramma.
<b>Er komt geen geluid uit de achter-luidsprekers.</b>	Het volume voor de achter-luidsprekers is op het minimum ingesteld.	Verhoog de niveaus van de achter-luidsprekers. (zie bladzijde 24, 25).
	Het onderdeel "1C REAR L/R" van het SET MENU staat op NONE (geen).	Selecteer de juiste instelling voor uw midden-luidspreker (zie bladzijde 58).
	Er wordt een mono signaalbron afgespeeld met geluidsveldprogramma 10.	Selecteer een ander DSP geluidsveldprogramma.
<b>Er komt geen geluid uit de midden achter-luidsprekers.</b>	"1C REAR L/R SP" op het SET MENU staat op NONE (geen).	Als de L/R achter-luidsprekers op NONE (geen) zijn ingesteld, zal ook de midden achter-luidsprekers automatisch op NONE (geen) worden gezet. Selecteer de juiste instelling voor de L/R achter-luidsprekers (zie bladzijde 58).
	Het onderdeel "1D REAR CT SP" van het SET MENU staat op NONE.	Selecteer LRG of SML (zie bladzijde 59).
<b>Er komt geen geluid uit de subwoofer.</b>	Het onderdeel "1E LFE/BASS OUT" van het SET MENU staat op MAIN terwijl er Dolby Digital of DTS gecodeerd materiaal wordt weergegeven.	Selecteer SWFR of BOTH (zie bladzijde 59).
	Het onderdeel "1E LFE/BASS OUT" van het SET MENU staat op SWFR of MAIN terwijl er 2-kanaals materiaal wordt weergegeven.	Selecteer BOTH (zie bladzijde 59).
	Het bronsignaal bevat geen zeer lage tonen (90 Hz of minder).	



Probleem	Oorzaak	Oplossing
<b>Dolby Digital of DTS materiaal kan niet worden weergegeven. (De Dolby Digital of DTS indicator op het display op het voorpaneel licht niet op.)</b>	Op de aangesloten component is "Digitaal uitgangssignaal", "Dolby Digital" of "DTS" niet geselecteerd.	Volg de handleiding van de component in kwestie en maak de juiste instellingen.
<b>Slechte weergave van de lage tonen.</b>	Het onderdeel "1E LFE/BASS OUT" van het SET MENU staat op SWFR of BOTH terwijl uw systeem geen subwoofer bevat.	Selecteer MAIN (zie bladzijde 59).
	De selectie van de uitgangsfunctie voor de (hoofd, midden, achter of midden achter) kanalen via het SET MENU komt niet overeen met uw luidspreker-configuratie.	Selecteer de juiste uitgangsfunctie voor elk kanaal aan de hand van de afmetingen van de luidsprekers in uw configuratie (zie bladzijde 57 - 60).
<b>Er klinkt een 'brom'.</b>	Onjuiste aansluitingen.	Zorg voor goede aansluitingen. Als het probleem niet verdwijnt, is het mogelijk dat de kabels defect zijn.
	De draaitafel is niet op GND (aarde) aangesloten.	Sluit de aarding van uw draaitafel aan op de GND aansluiting van dit toestel (zie bladzijde 18).
<b>Het volume is te laag bij weergave van een plaat.</b>	De plaat wordt afgespeeld op een draaitafel met een MC cartridge.	De draaitafel dient op dit toestel te worden aangesloten via een MC-kop versterker (zie bladzijde 17).
<b>Het volumeniveau kan niet worden verhoogd, of de weergave is vervormd.</b>	De op de OUT (REC) aansluitingen van dit toestel aangesloten component staat uit.	Zet de betreffende component aan.
<b>Geluidseffecten worden niet opgenomen.</b>	De geluidseffecten kunnen niet worden opgenomen.	
<b>Er kan niet worden opgenomen van een bepaalde bron.</b>	De broncomponent is aangesloten op de analoge ingangsaansluitingen van dit toestel, maar er wordt een digitale opname geprobeerd.	Sluit de broncomponent aan op de digitale ingangsaansluitingen (DIGITAL INPUT).
	Er zijn geen digitale aansluitingen gemaakt tussen dit toestel en andere componenten voor weergave of opname.	Maak digitale aansluitingen.
	De broncomponent is aangesloten op de digitale ingangsaansluitingen van dit toestel, maar er wordt een analoge opname geprobeerd.	Sluit de broncomponent aan op de analoge ingangsaansluitingen.
	Er zijn geen analoge aansluitingen gemaakt tussen dit toestel en andere componenten voor weergave of opname.	Maak analoge aansluitingen.
	Sommige opname-apparatuur is niet in staat Dolby Digital of DTS materiaal op te nemen.	
<b>De DSP parameters en sommige andere instellingen van dit toestel kunnen niet worden gewijzigd.</b>	Het onderdeel "14 MEMORY GUARD" is ingeschakeld (ON) via het SET MENU.	Zet dit onderdeel uit (OFF) (zie bladzijde 66).
<b>Het toestel functioneert niet naar behoren.</b>	De interne microcomputer is op tilt geslagen door een externe elektrische schok (zoals blikseminslag of een ontlading van statische elektriciteit) of door een stroomvoorziening met een te laag voltage.	Haal de stekker uit het stopcontact en doe deze na ongeveer 30 seconden weer terug.
<b>De aanduiding "CHECK SP WIRES" verschijnt op het display.</b>	De luidspreker-snoeren maken kortsluiting.	Controleer of alle luidsprekerkabels goed zijn aangesloten.

## OPLOSSEN VAN PROBLEMEN

Probleem	Oorzaak	Oplossing
<b>U merkt dat de weergave via een hoofdtelefoon die direct aangesloten wordt op een CD-speler of cassettedeck slechter is dan voor u deze apparatuur aansluit op dit toestel.</b>	Dit toestel staat uit.	Zet dit toestel aan.
<b>U ondervindt storing van digitale of hoog-frequente apparatuur, of van dit toestel.</b>	Dit toestel staat te dicht bij de betreffende apparatuur.	Zet dit toestel verder bij de betreffende apparatuur vandaan.
<b>Het toestel gaat plotseling uit (standby).</b>	De temperatuur binnenin het toestel is te hoog opgelopen en de beveiliging tegen oververhitting is in werking getreden.	Wacht tot dit toestel is afgekoeld en zet het dan weer aan.

## ■ Tuner

Probleem	Oorzaak	Oplossing	
<b>FM/AM</b> Eerder voorgeprogrammeerde zenders kunnen niet meer worden opgeroepen.	Het toestel is te lang zonder stroom geweest.	Herhaal de procedure voor het voorprogrammeren.	
<b>FM</b>	<b>Ruis bij FM stereo-ontvangst.</b>	Vanwege de kenmerken van FM stereo-uitzendingen, kan dit voorkomen wanneer de zender te ver weg is, of het door de antenne geproduceerde ingangssignaal te zwak is.	Controleer de antenne-aansluitingen. Probeer eens een hoge kwaliteits FM richtantenne. Probeer eens handmatig af te stemmen op de gewenste zender.
	<b>Er treedt vervorming op en ook met een goede FM antenne is goede ontvangst onmogelijk.</b>	Het signaal wordt via verschillende wegen ontvangen.	Zet de antenne zo dat het signaal nog maar op een enkele manier ontvangen wordt.
	<b>Er kan niet automatisch worden afgestemd op de gewenste zender.</b>	De zender is te zwak.	Stem met de hand af. Probeer eens een hoge kwaliteits FM richtantenne.
<b>AM</b>	<b>Er kan niet automatisch worden afgestemd op de gewenste zender.</b>	Zwak signaal of antenne los.	Zet de aansluitingen van de AM ringantenne goed vast en zet de antenne zo dat u de beste ontvangst verkrijgt. Stem met de hand af.
	<b>Er klinken de hele tijd krakende en sissende geluiden.</b>	Storing kan het resultaat zijn van onweer, TL verlichting, motoren, thermostaten en andere elektrische apparatuur.	Gebruik een gaeerde buitenantenne. Dit zal wel wat helpen, maar het zal moeilijk blijven alle storingen te elimineren.
	<b>Er klinken zoemende en huilende geluiden (vooral 's avonds).</b>	Er staat een televisie te dicht in de buurt.	Zet dit toestel verder bij de TV vandaan.

## ■ Afstandsbediening

Probleem	Oorzaak	Oplossing
<b>De afstandsbediening doet het niet, of niet goed.</b>	Te ver weg of te scherpe hoek.	De afstandsbediening werkt binnen een maximum bereik van 6 m, onder een hoek van niet meer dan 30 graden afwijkend van loodrecht op het voorpaneel (zie bladzijde 7).
	Er valt direct zonlicht of sterke verlichting (zoals van een TL lamp) op de infraroodsensor van het hoofdtoestel.	Verplaats dit toestel.
	De batterijen zijn te zwak.	Vervang de batterijen.
	De fabrikantencode is niet correct ingesteld.	Stel de fabrikantencode op de juiste manier in (zie bladzijde 46).
		Probeer andere codes voor dezelfde fabrikant (zie bladzijde 46).
Ook als de fabrikantencode correct is ingesteld, zijn er modellen die niet op de afstandsbediening reageren.	Programmeer de gewenste functies los onder de programmeerbare toetsen van de afstandsbediening van dit toestel via de leerfunctie.	
<b>De afstandsbediening kan geen nieuwe functies "leren".</b>	De batterijen van deze afstandsbediening en/of van de andere afstandsbediening zijn te zwak.	Vervang de batterijen (zie bladzijde 3).
	De twee afstandsbedieningen liggen te ver uit elkaar of juist te dicht bij elkaar.	Gebruik de afstandsbediening op de juiste afstand (zie bladzijde 48).
	De signaalcodering of modulatie van de andere afstandsbediening is niet geschikt voor deze afstandsbediening.	Leren is niet mogelijk.
	Het geheugen is vol.	Verder leren is niet mogelijk zonder eerst functies die u niet meer nodig hebt te wissen (zie bladzijde 48).

# WOORDENLIJST

## ■ Dolby Surround

Dolby Surround maakt gebruik van opnamen met 4 analoge kanalen om realistische en dynamische geluidseffecten te reproduceren: 2 linker en rechter hoofdkanalen (stereo), een middenkanaal voor de gesproken tekst (mono) en een achterkanaal voor speciale geluidseffecten (mono). Het achterkanaal reproduceert geluid binnen een beperkt frequentiebereik.

Dolby Surround wordt algemeen gebruikt op videobanden en Laserdiscs en door veel TV en kabelzenders. De Dolby Pro Logic decoder die is ingebouwd in dit toestel maakt gebruik van een digitale signaalverwerking die automatisch het volume van de diverse kanalen stabiliseert ter verbetering van bewegende geluidseffecten en de richtingsgevoeligheid.

## ■ Dolby Digital

Dolby Digital is een digitaal surroundsysteem dat u volledig gescheiden multikanaals geluidseweergave biedt. Met drie voorkanalen (links, midden en rechts) en twee stereo achterkanalen biedt Dolby Digital u vijf audiokanalen met het volle frequentiebereik. Daarnaast beschikt dit systeem over een extra kanaal speciaal voor lage toon-effecten, het LFE (Lage Frequentie Effect) kanaal, hetgeen het totaal brengt op '5,1' kanalen (het LFE kanaal telt als 0,1 kanaal).

Met tweekanaals stereo voor de achter-luidsprekers is het mogelijk bewegende geluidseffecten preciezer weer te geven voor een betere surroundweergave dan mogelijk is met Dolby Surround. Het grote dynamische bereik (het verschil tussen het maximum en het minimum volume) dat kan worden weergegeven door de vijf kanalen met het volle frequentiebereik en de accurate plaatsing van de geluidsbronnen met behulp van de digitale geluidsverwerking waarborgt een voorheen ondenkbaar realistische ervaring. Met dit toestel heeft u de keuze uit een ongeëvenaard aantal geluidsbronnen, van mono tot 5,1 kanaals systemen.

## ■ Dolby Digital Surround EX

Dit toestel is uitgerust met een Dolby Digital decoder die een extra midden-achterkanaal kan toevoegen aan 5,1 kanaals signalen. (Het signaal dat door de midden achter-luidspreker moet worden geproduceerd wordt samengesteld uit de signalen voor de linker en rechter achter-luidsprekers.) Deze decoder is bij uitstek geschikt voor de reproductie van soundtracks van films met Dolby Digital Surround EX. Op deze manier kunt u profiteren van de extra dynamische en realistische weergave die alleen bereikt kan worden door de toevoeging van een extra kanaal.

## ■ Dolby Pro Logic II

Dolby Pro Logic II is een verbeterde techniek voor het decoderen van grote hoeveelheden gegevens vervat in bestaand Dolby Surround materiaal. Deze nieuwe technologie maakt weergave van 5 gescheiden kanalen mogelijk, met linker en rechter hoofdkanalen, een middenkanaal en een linker en rechter achterkanaal, vergeleken met slechts een achterkanaal met een beperkt bereik voor de conventionele Pro Logic technologie. Voor 2-kanaals bronnen is er verder een aparte stand voor weergave van muziek en voor bioscoopweergave.

## ■ DTS (Digital Theater Systems) Digital Surround

DTS digitale surroundweergave is een 6-kanaals digitaal systeem ontwikkeld ter vervanging van analoge filmsoundtracks dat snel aan populariteit wint in de filmwereld. Digital Theater Systems Inc. heeft een thuis-theater-systeem ontwikkeld zodat u bij u thuis kunt profiteren van de ruimtelijke en natuurlijke DTS digitale surroundweergave.

Dit systeem is vrijwel vrij van vervorming en levert heldere 6-kanaals weergave (dat wil zeggen, linker, rechter en middenkanalen, twee achterkanalen, plus een LFE (0,1) kanaal voor de subwoofer dus in andere woorden '5,1' kanalen).

## ■ Neo: 6

Neo: 6 decodeert een conventioneel 2-kanaals bronnsignaal voor 6-kanaals weergave. Hierdoor wordt een weergave mogelijk over alle kanalen met het volle frequentiebereik met een hogere kanaalscheiding zoals bij weergave van digitale gescheiden signalen. Er zijn twee standen: "Music" voor weergave van muziek en "Cinema" voor bioscoopweergave.

## ■ LFE 0.1 kanaal

Dit kanaal is bedoeld voor de reproductie van de lage tonen. Het frequentiebereik voor dit kanaal loopt van 20 Hz t/m 120 Hz. Dit kanaal wordt maar voor 0,1 kanaal geteld omdat het alleen de lage tonen behelst, in vergelijking met het volle frequentiebereik van de andere 5 kanalen in een Dolby Digital of DTS systeem met 5,1 kanalen.

## ■ CINEMA DSP

Omdat de Dolby Surround en DTS systemen oorspronkelijk ontworpen zijn voor gebruik in bioscopen, werken deze het best in grote zalen met veel luidsprekers ontworpen voor de akoestische effecten. Aangezien de omstandigheden bij u thuis, de afmetingen van de kamer, het materiaal van de wanden, het aantal luidsprekers, enz. hiermee waarschijnlijk geen gelijkennis vertoont, zullen er ook verschillen zijn in de geluidseweergave. Gebaseerd op een enorme hoeveelheid verzamelde gegevens van echte uitvoeringsruimten, is de YAMAHA CINEMA DSP in staat YAMAHA's originele geluidsveld-technologie te gebruiken in combinatie met Dolby Pro Logic, Dolby Digital en DTS systemen om zo de kijk- en luisterervaring van de bioscoop bij u thuis te kunnen reproduceren.

## ■ SILENT CINEMA

YAMAHA heeft een natuurlijk, realistisch DSP geluidsveldprogramma voor hoofdtelefoons ontwikkeld. De parameters voor hoofdtelefoons zijn aangepast aan de diverse geluidsvelden zodat alle geluidsveldprogramma's ook via de hoofdtelefoon weergegeven kunnen worden.

## ■ Virtual CINEMA DSP

YAMAHA heeft het Virtual CINEMA DSP geluidsveldprogramma ontwikkeld om virtuele achterluidsprekers te simuleren zodat u ook zonder achterluidsprekers van de DSP geluidsvelden kunt profiteren. Het is zelfs mogelijk om van het CINEMA DSP geluidsveldprogramma te genieten met een minimaal systeem van slechts twee luidsprekers zonder middenluidspreker.

## ■ S VIDEO signaal

Bij een S VIDEO signaal wordt het normale videosignaal dat wordt doorgegeven via een enkele penstekker, gescheiden en doorgegeven als een Y signaal voor luminantie en een C signaal voor de chromatische gegevens van het beeld via de S VIDEO kabel. Door de S VIDEO aansluiting te gebruiken wordt verslechtering van het videosignaal voorkomen en wordt de beeldkwaliteit optimaal behouden.

## ■ Component videosignaal

Een component videosignaal is opgedeeld in een Y signaal voor de luminantie (helderheid) en  $P_B/C_B$  en  $P_R/C_R$  signalen voor de chromatische (kleuren) beeldgegevens. Kleuren kunnen via dit systeem natuurgetrouwer worden gereproduceerd omdat al deze signalen geheel van elkaar gescheiden zijn. Het component signaal wordt ook wel een "kleurverschilsignaal" genoemd, omdat het luminantie-signaal en het kleursignaal van elkaar worden afgetrokken. Een monitor met component video ingangsaansluitingen is vereist om het component videosignaal te kunnen gebruiken.

## ■ PCM (lineair PCM)

Lineair PCM is een signaalformaat voor ongecomprimeerde gedigitaliseerde analoge geluidssignalen, geschikt voor opname, transmissie en weergave. Dit is de methode waarmee CD's en DVD audio discs zijn opgenomen. Het PCM systeem maakt gebruik van een systeem waarbij het analoge signaal in zeer kleine stukjes wordt gehakt en per stukje gemeten wordt ('bemonsterd'). PCM staat voor "Puls Code Modulatie" en betekent dat het analoge signaal gecodeerd wordt als pulsjes en vervolgens o gemoduleerd voor opname.

## ■ Bemonsteringsfrequentie en aantal kwantificeringsbits

Bij het digitaliseren van een analogo audiosignaal wordt het aantal keren dat het signaal per seconde gemeten wordt de bemonsteringsfrequentie genoemd, terwijl de mate van detail waarin het geluid wordt omgezet in een digitale waarde wordt aangegeven door het aantal kwantificeringsbits.

De signalen die kunnen worden weergegeven hangen mede af van de bemonsteringsfrequentie terwijl het dynamisch bereik, het verschil tussen maximum en minimum volume, afhangt van het aantal kwantificeringsbits. Hoe hoger de bemonsteringsfrequentie, hoe meer frequenties er kunnen worden weergegeven en hoe hoger het aantal kwantificeringsbits, hoe beter het volume kan worden gereproduceerd.

## ■ I/O toewijzing (SET MENU)

Normaal gesproken zullen de op de aansluitingen op het achterpaneel van dit toestel aangesloten componenten overeenkomen met de voor die aansluitingen gebruikte benamingen, maar dit toestel beschikt over de mogelijkheid deze te wijzigen. Als de gebruikte component afwijkt van de getoonde benaming voor de video ingangsaansluitingen of digitale in-/uitgangsaansluitingen van dit toestel, kunt u een nieuwe naam aan de aansluitingen in kwestie toewijzen. Hierdoor wordt in feite het bedieningsgemak vergroot en kunt u uw eigen apparatuur aansluiten.

# TECHNISCHE GEGEVENS

## AUDIO GEDEELTE

- Minimum RMS uitgangsvermogen voor hoofd, midden, achter, midden-achter  
20 Hz t/m 20 kHz, 0,04 % THV, 8 Ohm ..... 100 W
- Maximum uitgangsvermogen (EIAJ) [Modellen voor China en algemene modellen]  
1 kHz, 10 % THV, 8 Ohm ..... 150 W
- DIN Standaard uitgangsvermogen [Modellen voor Europa en Groot-Brittannië]  
1 kHz, 0,7 % THV, 4 Ohm ..... 145 W
- IEC uitgangsvermogen [Modellen voor Europa en Groot-Brittannië]  
1 kHz, 0,04 % THV, 8 Ohm ..... 115 W
- Dynamisch uitgangsvermogen (IHF)  
8/6/4/2 Ohm ..... 140/170/205/245 W
- Dempingsfactor  
20 Hz t/m 20 kHz, 8 Ohm ..... 80 of meer
- Frequentierespons  
CD naar Hoofd L/R ..... 10Hz t/m 100 kHz, -3 dB
- Totale Harmonische Vervorming  
20 Hz t/m 20 kHz, 50 W, 8 Ohm, Hoofd L/R ..... 0,04 %
- Signaal-ruis verhouding (IHF-A Network)  
PHONO MM (5 mV) naar Hoofd L/R ..... 81 dB  
CD (kortgesloten 250 mV) naar Hoofd L/R, Effect uit ..... 100 dB
- Residuele ruis (IHF-A Network)  
Hoofd L/R ..... 150 µV of minder
- Kanaalscheiding (1 kHz/10 kHz)  
CD (5,1 kOhm getermineerd) naar Hoofd L/R ..... 60 dB/45 dB
- Toonregeling (Hoofd L/R)  
BASS versterking/verzwakking ..... ±10 dB/50 Hz  
TREBLE versterking/verzwakking ..... ±10 dB/20 kHz  
BASS EXTENSION ..... +6 dB/60 Hz
- Uitgangsvermogen hoofdtelefoon ..... 150 mV/100 Ohm
- Ingangsevoeligheid  
PHONO ..... 2,5 mV/47 kOhm  
CD, etc ..... 150 mV/47 kOhm  
6CH INPUT ..... 150 mV/47 kOhm
- Uitgangsniveau  
REC OUT ..... 150 mV/1,2 kOhm  
PRE OUT ..... 1,0 V/1,2 kOhm  
SUBWOOFER ..... 4,0 V/1,2 kOhm

## VIDEO GEDEELTE

- Videosignaal-type ..... NTSC/PAL
- Signaal-ruis verhouding ..... 50 dB
- Frequentierespons (MONITOR OUT)  
Composiet, S-Video ..... 5 Hz t/m 10 MHz, -3 dB  
Component ..... DC t/m 60 MHz, -3 dB

## FM GEDEELTE

- Afstembereik  
[Modellen voor de VS en Canada] ..... 87,5 t/m 107,9 MHz  
[Overige modellen] ..... 87,50 t/m 108,00 MHz
- Bruikbare gevoeligheid (IHF) ..... 1,0 µV (11,2 dBf)
- Signaal-ruis verhouding (IHF)  
Mono/Stereo ..... 76 dB/70 dB
- Harmonische vervorming (1 kHz)  
Mono/Stereo ..... 0,2 %/0,3 %
- Stereoscheiding (1 kHz) ..... 45 dB
- Frequentierespons ..... 20 Hz t/m 15 kHz +0,5, -2 dB

## AM GEDEELTE

- Afstembereik  
[Modellen voor de VS en Canada] ..... 530 t/m 1710 kHz  
[Modellen voor Europa, Groot-Brittannië en Australië]  
..... 531 t/m 1611 kHz  
[Overige modellen] ..... 530/531 t/m 1710/1611 kHz
- Bruikbare gevoeligheid ..... 300 µV/m

## ALGEMEEN

- Stroomvoorziening  
[Modellen voor de VS en Canada] ..... 120 V wisselstroom/60 Hz  
[Modellen voor Europa en Groot-Brittannië]  
..... 230 V wisselstroom/50 Hz  
[Modellen voor Australië] ..... 240 V wisselstroom/50 Hz  
[Modellen voor China] ..... 220 V wisselstroom/50 Hz  
[Algemene modellen] ..... 110/120/220/240 V wisselstroom, 50/60 Hz
- Stroomverbruik  
[Modellen voor de VS en Canada] ..... 400 W/500 VA  
[Overige modellen] ..... 410 W  
Standby-stand ..... 1 W of minder
- Netstroom-aansluitingen  
[Modellen voor de VS en Canada] .. 2 (maximum totaal 80 W/0,8 A)  
[Modellen voor Europa] ..... 2 (maximum totaal 100 W)  
[Modellen voor Groot-Brittannië en Australië]  
..... 1 (maximum totaal 100 W)  
[Modellen voor China en algemene modellen]  
..... 2 (maximum totaal 50 W)
- Afmetingen (b x h x d) ..... 435 x 171 x 434 mm
- Gewicht ..... 15 kg