



G

Made for



iPod



iPhone

INTEGRATED AUDIO SYSTEM
SYSTÈME AUDIO INTÉGRÉ

ISX-800

OWNER'S MANUAL
MODE D'EMPLOI
BEDIENUNGSANLEITUNG
BRUKSANVISNING
MANUALE DI ISTRUZIONI
MANUAL DE INSTRUCCIONES
GEBRUIKSAANWIJZING
ИНСТРУКЦИЯ ПО ЭКСПЛУАТАЦИИ

CAUTION: READ THIS BEFORE OPERATING YOUR UNIT.

- 1 To assure the finest performance, please read this manual carefully. Keep it in a safe place for future reference.
- 2 Install this unit in a well ventilated, cool, dry, clean place – away from direct sunlight, heat sources, vibration, dust, moisture and cold. For proper ventilation, allow the following minimum clearances.
Top: 15 cm (6 in)
Rear: 2.5 cm (1 in)
Sides: 10 cm (4 in)
- 3 Locate this unit away from other electrical appliances, motors, or transformers to avoid humming sounds.
- 4 Do not expose this unit to sudden temperature changes from cold to hot (or vice versa), and do not locate this unit in an environment with high humidity (i.e., a room with a humidifier) to prevent condensation inside this unit, which may cause an electrical shock, fire, damage to this unit, and/or personal injury.
- 5 Avoid installing this unit where foreign object may fall onto this unit and/or this unit may be exposed to liquid dripping or splashing. On the top of this unit, do not place:
 - Other components, as they may cause damage and/or discoloration on the surface of this unit.
 - Burning objects (i.e., candles), as they may cause fire, damage to this unit, and/or personal injury.
 - Containers with liquid in them, as they may fall and liquid may cause electrical shock to the user and/or damage to this unit.
- 6 Do not cover this unit with a newspaper, tablecloth, curtain, etc. in order not to obstruct heat radiation. If the temperature inside this unit rises, it may cause fire, damage to this unit, and/or personal injury.
- 7 Do not plug in this unit to a wall outlet until all connections are complete.
- 8 Do not operate this unit upside-down. It may overheat, possibly causing damage.
- 9 Do not use force on switches, knobs and/or cords.
- 10 When disconnecting the power cable from the wall outlet, grasp the plug; do not pull the cable.
- 11 Do not clean this unit with chemical solvents; this might damage the finish. Use a clean, dry cloth.
- 12 Only voltage specified on this unit must be used. Using this unit with a higher voltage than specified is dangerous and may cause fire, damage to this unit, and/or personal injury. Yamaha will not be held responsible for any damage resulting from use of this unit with a voltage other than specified.
- 13 To prevent damage by lightning, keep the power cable and outdoor antennas disconnected from a wall outlet or this unit during a lightning storm.
- 14 Do not attempt to modify or fix this unit. Contact qualified Yamaha service personnel when any service is needed. The cabinet should never be opened for any reasons.
- 15 When not planning to use this unit for long periods of time (i.e., vacation), disconnect the AC power plug from the wall outlet.
- 16 Be sure to read the “TROUBLESHOOTING” section on common operating errors before concluding that this unit is faulty.
- 17 Before moving this unit, press  to set the system to off, and disconnect the AC power plug from the wall outlet.
- 18 Condensation will form when the surrounding temperature changes suddenly. Disconnect the power cable from the outlet, then leave this unit alone.
- 19 When using this unit for a long time, this unit may become warm. Turn the system off, then leave this unit alone for cooling.
- 20 Install this unit near the wall outlet and where the AC power plug can be reached easily.
- 21 The batteries shall not be exposed to excessive heat such as sunshine, fire or the like.
 - Keep the batteries in a location out of reach of children. Batteries can be dangerous if a child were to put in his or her mouth.
 - If the batteries grow old, the effective operation range of the remote control decreases considerably. If this happens, replace the batteries with two new ones as soon as possible.
 - Do not use old batteries together with new ones.
 - Do not use different types of batteries (such as alkaline and manganese batteries) together. Read the packaging carefully as these different types of batteries may have the same shape and color.
 - Exhausted batteries may leak. If the batteries have leaked, dispose of them immediately. Avoid touching the leaked material or letting it come into contact with clothing, etc. Clean the battery compartment thoroughly before installing new batteries.
 - If you plan not to use the unit for a long period of time, remove the batteries from the unit. Otherwise, the batteries will wear out, possibly resulting in a leakage of battery liquid that may damage the unit.
 - Do not throw away batteries with general house waste. Dispose of them correctly in accordance with your local regulations.

This unit is not disconnected from the AC power source as long as it is connected to the wall outlet, even if this unit itself is turned off by . In this state, this unit is designed to consume a very small quantity of power.

WARNING

TO REDUCE THE RISK OF FIRE OR ELECTRIC SHOCK, DO NOT EXPOSE THIS UNIT TO RAIN OR MOISTURE.

CAUTION

Danger of explosion if battery is incorrectly replaced. Replace only with the same or equivalent type.

There is a chance that placing this unit too close to a CRT-based (Braun tube) TV set might impair picture color. Should this happen, move this unit away from the TV set.

CONTENTS

NAMES OF PARTS AND THEIR FUNCTIONS.....	2	USING THE SLEEP TIMER.....	15
ADJUSTING THE CLOCK.....	5	TONE CONTROL.....	15
LISTENING TO iPod.....	6	ADJUST BRIGHTNESS OF FRONT PANEL DISPLAY.....	15
LISTENING TO CD AND USB DEVICES.....	7	TROUBLESHOOTING.....	16
LISTENING TO FM STATIONS.....	10	NOTES ON DISCS AND USB DEVICES.....	18
LISTENING TO EXTERNAL SOURCES.....	11	SPECIFICATIONS.....	19
USING THE ALARM FUNCTION.....	12		

Features

- Playback music on external devices such as iPod/iPhone models, audio/data CDs and USB devices, and tune in to the FM.
- Use your favorite music or set of beeps as an alarm. The music you select is played at a volume of your own choice at the set alarm time, giving you the best possible start to the day (IntelliAlarm function).
- Store/call up to five of your favorite FM stations easily.
- The 3-band equalizer (bass, middle, treble) can be set so that music sounds exactly how you want it.
- Two types of clocks (with hour hands) that match the design of the unit can be shown.

About this manual

- The phrase “iPod” used throughout this manual also includes the “iPhone”.
- If both the unit and remote control buttons can be used to operate a feature, the manual will describe steps using the buttons on the unit.

Supplied accessories

Power cable



Remote control



2 x Batteries (AA, LR6, UM-3)



Dock cover



FM antenna



USB cap



Note

Keep the USB cap out of reach of children so as to ensure that it is not mistakenly swallowed.

Owner's Manual (this manual)



Assembly Guide



Bracket
Pole
Base
Support
Cable clamp
Screw set

Note

Use these items to assemble the stand. Read the separate Assembly Guide for information on how to assemble the stand.

How to use the remote control

Insert the batteries into the remote control in the correct direction (+ and -).

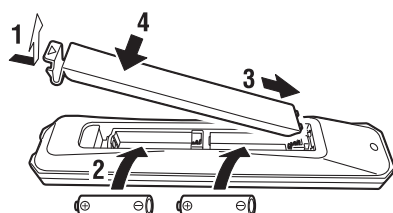

Point the remote control at the remote control signal receiver (on the front panel) and use within the range shown below.

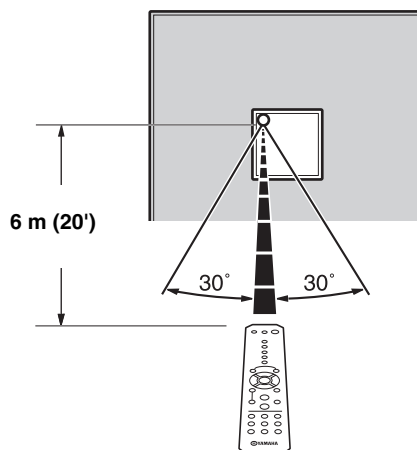

NAMES OF PARTS AND THEIR FUNCTIONS

Top panel

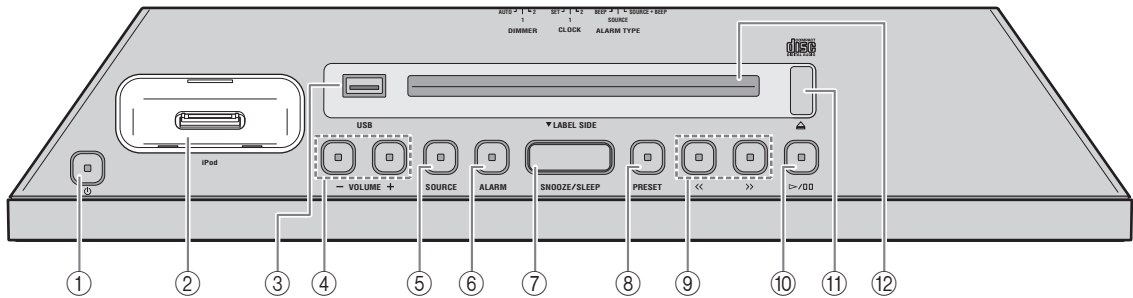

① (Power)

Press to turn the system on/off. Time is displayed on the front panel even when the system is off.

- Press and hold on the top of the unit for more than 3 seconds to set the system to power save mode. No information on the front panel is displayed in power save mode. This can reduce power consumption. To cancel power save mode, press again.
- Even in system off/power save mode, the alarm function is available.

② iPod dock

Connect an iPod.

③ USB port

Connect a USB device (P. 9).

④ VOLUME +/-

Adjust the volume.

⑤ SOURCE

Switch the source to be played.

⑥ ALARM

Turns the alarm on/off, and allows various alarm settings to be adjusted (P. 13, 14).

⑦ SNOOZE/SLEEP

Set the sleep timer or switch the alarm to snooze mode (P. 14, 15).

⑧ PRESET

Store/call up FM stations, or switch the playback folder (when playing music on data CDs or USB devices).

⑨ <</>>

Skip the playback track/file, or tune the radio. Holding the button down while playing a track/file will search backward/forward the track/file.

⑩

Play/pause the track being played.

⑪

Eject the CD.

⑫ Disc slot

Insert a CD.

■ Connecting an iPod to the iPod dock

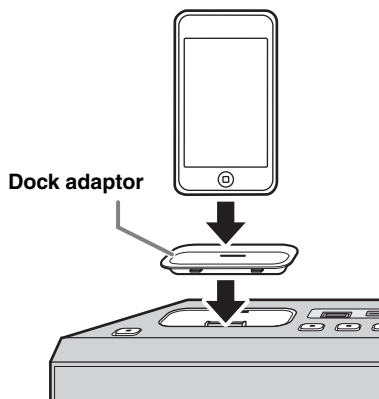

- An iPod will be recharged while it is connected to the dock. The iPod will not be recharged when the unit is in power save mode.
- Be sure to use a dock adaptor that is compatible with your iPod. If you do not use the adaptor or the adaptor is not compatible, the connection could be loose or poor, which could cause damage to the connector. For details on dock adaptor information, please visit official Apple's website.
- If an iPod in protective case is connected by force, the connector may be damaged. Remove the protective case before connection.
- When the iPod is not in use, set the iPod dock cover to protect the connector.

Front panel display

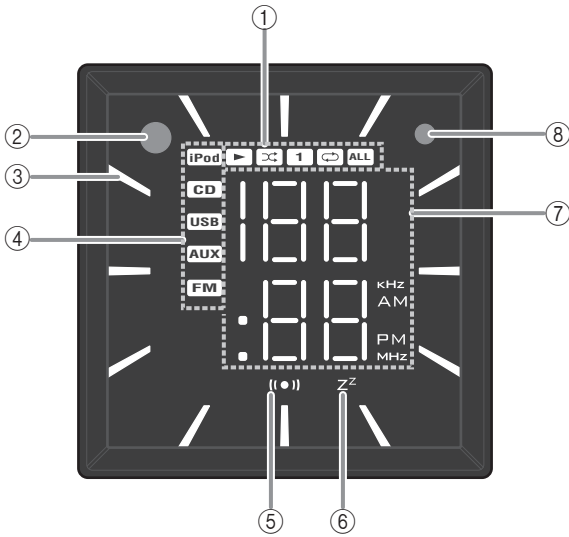

- ① **Play/shuffle/repeat indicator**
Displays the playback mode (P. 6, 9).
- ② **Remote control signal receiver**
- ③ **Clock indicator**
Shows the clock hour hand (P. 5).
- ④ **Source indicator**
Shows selected source.
- ⑤ **Alarm indicator**
Turns on if the alarm has been set (P. 12).
- ⑥ **Sleep indicator**
Turns on if the sleep timer has been set (P. 15).
- ⑦ **Multi-function indicator**
Displays various information, including the clock time, track number being played or FM station.
- ⑧ **Illumination sensor**
Detects ambient lighting. Do not cover this sensor.

Rear panel

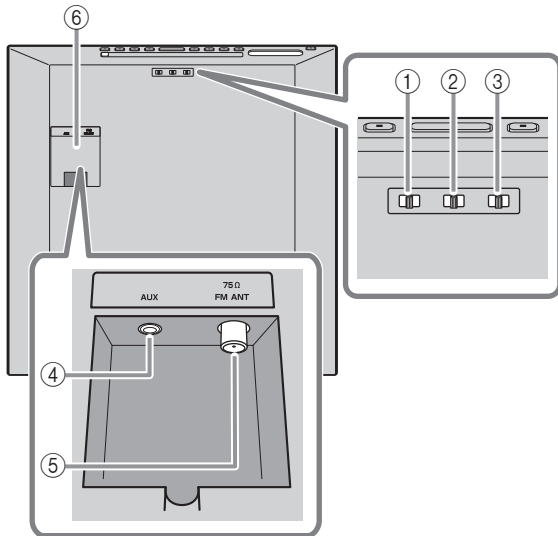

- ③ **DIMMER**
Adjusts the brightness of the front panel display (P. 15).
- ④ **AUX**
Connects an external device.
- ⑤ **FM antenna terminal**
Connects the supplied FM antenna or outdoor antenna.

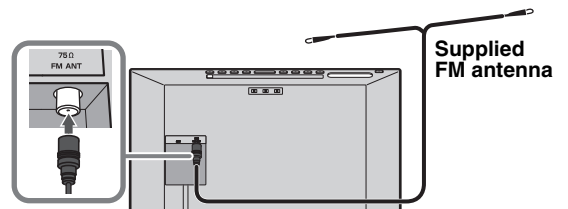

Notes

- The antenna should be stretched out. If radio reception is poor, change the height, direction, or placement of the antenna.
- If you use an outdoor antenna instead of the supplied FM antenna, reception will be better.

- ⑥ **Terminal cover**
Remove the terminal cover before connecting external devices to AUX, and/or connecting the FM antenna to antenna terminal.

- ① **ALARM TYPE**
Switches the alarm type (P. 13).

- ② **CLOCK**
Switches the type of clock display or allows the time to be set (P. 5).

If you pass the outdoor antenna cable and/or external device cable through the pole of the stand, read the separate Assembly Guide.

Remote control

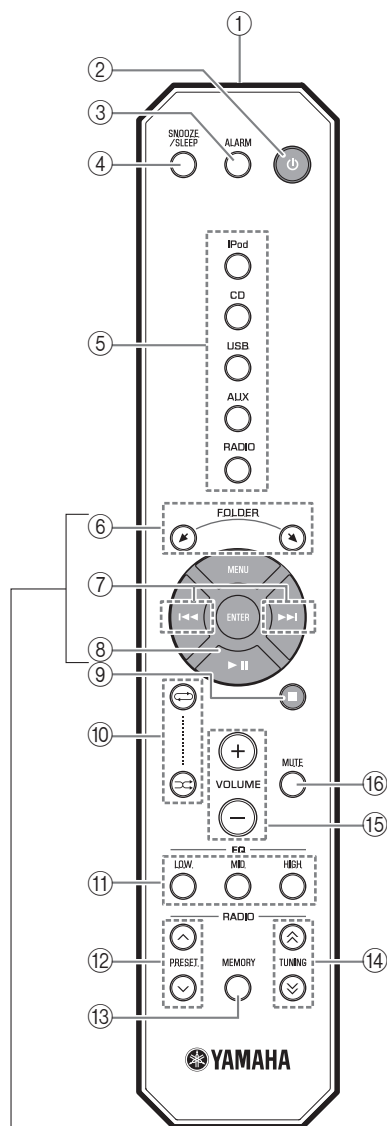

■ iPod control buttons

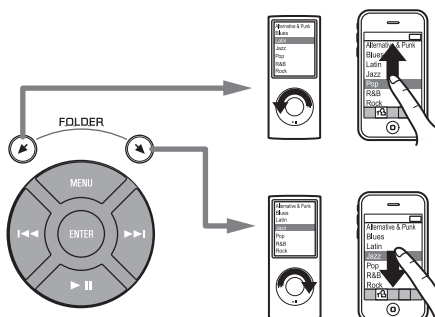

- ① **Remote control signal transmitter**
- ② **⏻ (Power)**
Press to turn the system on/off.
- ③ **ALARM**
Switches the alarm on/off.
- ④ **SNOOZE/SLEEP**
Set the sleep timer or switch the alarm to snooze mode (P. 14, 15).
- ⑤ **Source button**
Switch the source to be played.
- ⑥ **FOLDER**
Switch the playback folder when playing music on data CDs or USB devices.
- ⑦ **⏮/⏭**
Skip the playback track/file.
Holding the button down while playing a track/file will search backward/forward the track/file.
- ⑧ **▶ ||**
Play/pause.
- ⑨ **■**
Stop playback.
- ⑩ **↺ (Repeat)/↻ (Shuffle)**
Play music on an iPod, audio/data CD or USB device in repeat/shuffle (P. 6, 9).
- ⑪ **EQ LOW/MID/HIGH**
Adjust the bass, middle or treble sound quality (P. 15).
- ⑫ **PRESET ^/∨**
Select a preset FM station.
- ⑬ **MEMORY**
Store the FM station (P. 10).
- ⑭ **TUNING ⤴/⤵**
Tune the radio.
- ⑮ **VOLUME +/-**
Adjust the volume.
- ⑯ **MUTE**
Mute/resume the sound.

ADJUSTING THE CLOCK

Setting the time

Top panel

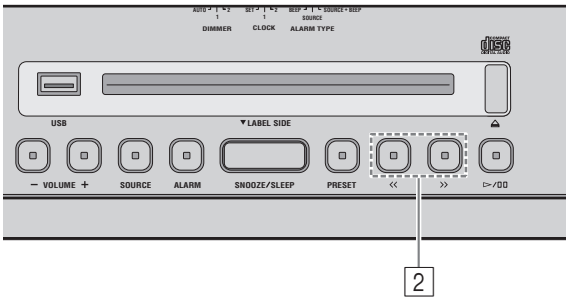

1 Move the **CLOCK** switch on the rear panel to **SET**.

Rear panel

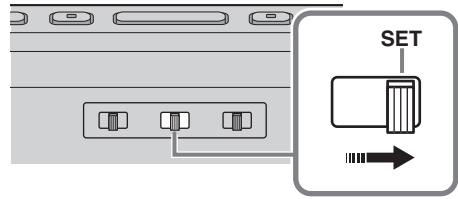

2 Set the time with <</>>.

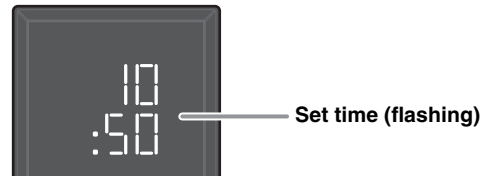

3 Move the **CLOCK** switch on the rear panel to **CLOCK1** or **CLOCK2**.



- Connecting an iPod to the iPod dock in step 2 will copy the time on the iPod to the unit. If the iPod is already connected to the iPod dock when **CLOCK** is set to **SET**, the time in the iPod will not be copied.
- Pressing **SNOOZE/SLEEP** in step 2 will switch between the 12 and 24 hour clock display.

Note

The time settings will be reset if the unit is not powered for more than one week.

Switching the clock type

Move the **CLOCK** switch on the rear panel to switch the clock type.

Rear panel

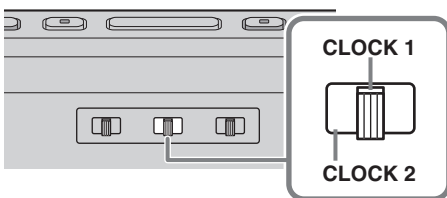

■ Clock display mode 1 (CLOCK 1)

Eg: 10:50 AM

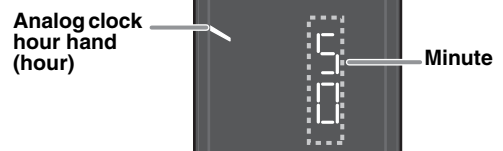

■ Clock display mode 2 (CLOCK 2)

Eg: 10:50 AM



LISTENING TO iPod

Playing the iPod

For details on compatible iPod models, refer to “SPECIFICATIONS” (P. 19).

Top panel

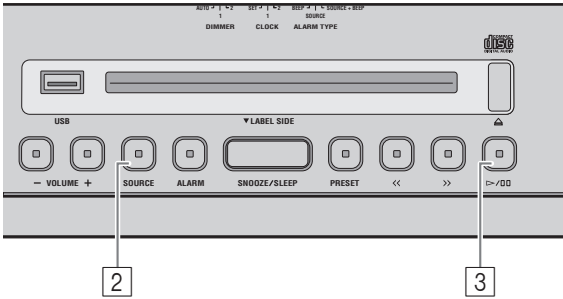

- 1 Connect an iPod to the **iPod dock**.
- 2 Press **SOURCE** and set iPod as the playback source.
- 3 Play the iPod by pressing **▷/⏸**.

Playback can be controlled with either the remote control, iPod or the top panel on this unit.

Button		Function
Top Panel	▷/⏸	Play/Pause
	<</>>	Skip Search backward/forward (press and hold down)
Remote control	▶	Play/Pause
	⏮/⏭	Skip Search backward/forward (press and hold down)
	FOLDER/ MENU/ ENTER/	iPod menu control

Remote control

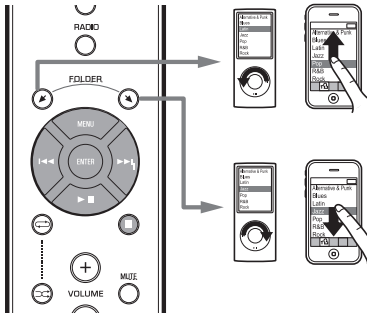

- You can remove the iPod whenever you want.
- If the system is turned off, it will turn on automatically when music/video on the iPod is played.

Repeat/shuffle playback

Playback mode can be checked with the indicator on the front panel display.

Remote control

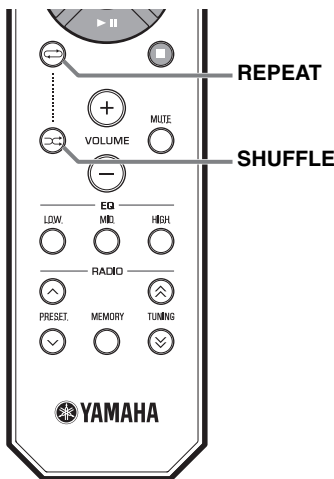

Notes

- Repeat/shuffle may not operate correctly depending on the type of iPod used.
- The repeat/shuffle playback order may differ depending on the type of iPod used.

Repeat playback

Press **REPEAT** on the remote control to select a playback mode from the following.

1 : One

ALL: All

No display: Off

Shuffle playback

Press **SHUFFLE** on the remote control to select a playback mode from the following.

: Songs

: Albums

No display: Off

LISTENING TO CD AND USB DEVICES

The unit will operate as follows when playing back tracks/files on CD/USB devices.

- If the CD/USB device being played back is stopped, the track that was being played back will start playing from the beginning of the track the next time playback begins.
- If you press **■** on the remote control while playback is stopped, the next time playback begins, the unit will play tracks as follows:
 - For audio CD : from the first track of the CD.
 - For data CD/USB device: from the first track of the folder that contains the track that was played last.
- The system turns off automatically 60 minutes after CD/USB device playback is stopped.



For details on playable discs and files, refer to “NOTES ON DISCS AND USB DEVICES” (P. 18).

Listening to an audio CD

Top panel

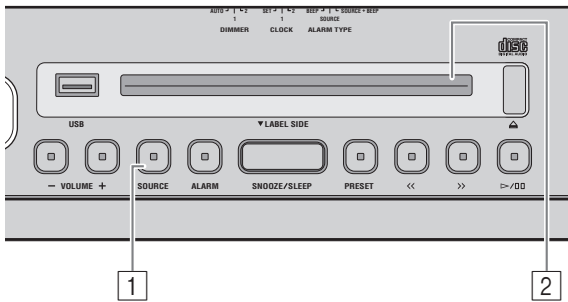

1 Press **SOURCE** to set CD as the playback source.

2 Insert the audio CD into the **Disc slot** with the **label side facing toward the front of the unit**.

Playback starts automatically. The track number is shown for a while when starting playback or skipping tracks.



Use the following buttons to control the unit while playing back tracks on audio CDs.

	Button	Function
Top Panel		Play/Pause
		Skip Search backward/forward (press and hold down)
		Eject the CD
Remote control		Play/Pause
		Skip Search backward/forward (press and hold down)
		Stop

Note

CDs cannot be inserted or ejected when the system is in power save mode (P. 2).

Listening to a data CD

Top panel

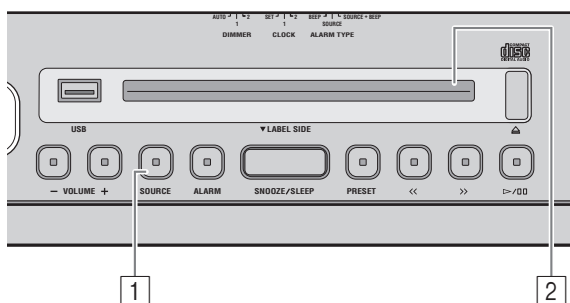

1 Press **SOURCE** to set CD as the playback source.

2 Insert the data CD into the **Disc slot** with the **label side facing toward the front of the unit**.

Playback starts automatically. The folder/file number is shown for a while when starting playback or skipping tracks.

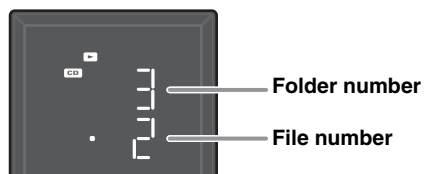

Use the following buttons to control the unit while playing back tracks on data CDs.

	Button	Function
Top Panel	▷/⏸	Play/Pause
	<</>>	Skip Search backward/forward (press and hold down)
	PRESET	Change the playback folder
	⏏	Eject the CD
Remote control	▶	Play/Pause
	⏏	Skip
	◀◀/▶▶	Search backward/forward (press and hold down)
	■	Stop
	FOLDER	Change the playback folder

Listening to a USB device

Top panel

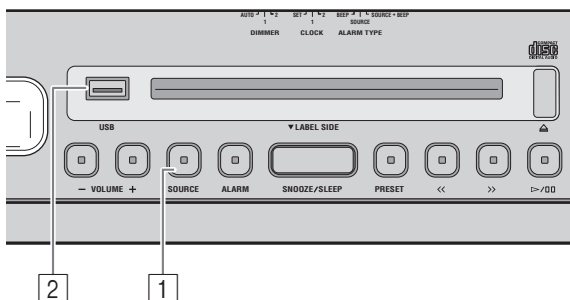

Note

When a USB device is connected, tracks are played back in the following order:

- Folder playback order:
folders are played in alphabetical order of the first 3 characters of the folder name. Folder containing characters other than the alphabet are played after alphabet character folders.
- File playback order:
files will be played back in order from files with the oldest wrote date.

- 1 Press **SOURCE** and set USB as the playback source.

- 2 Connect a USB device to the **USB port**.

Playback starts automatically. The folder/file number is shown for a while when starting playback or skipping tracks.

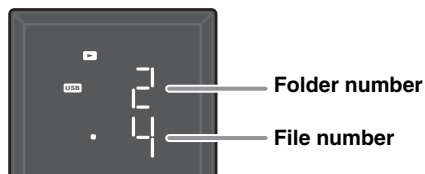

Use the following buttons to control the unit while playing back tracks on USB devices.

Button		Function
Top Panel	▷/⏸	Play/Pause
	<</>>	Skip Search backward/forward (press and hold down)
	PRESET	Change the playback folder
Remote control	▶	Play/Pause
	◀◀/▶▶	Skip Search backward/forward (press and hold down)
	■	Stop
	FOLDER	Change the playback folder



You can remove the USB device whenever you want.

Repeat/shuffle playback

The playback mode can be checked with the play/shuffle/repeat indicator on the front panel display.

Remote control

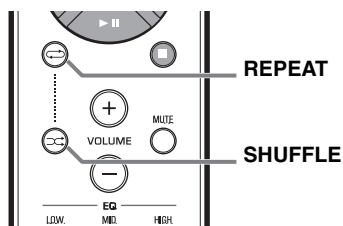

If the selected source contains folders, each folder will be played in repeat/shuffle mode.

Repeat playback

Press **REPEAT** on the remote control to select a playback mode from the following.

- ◁: All tracks within the folder (data CD/USB device only)
- ◁ ALL: All tracks
- 1 ▷: 1 track

No display: Repeat mode off

Shuffle playback

Press **SHUFFLE** on the remote control to select a playback mode from the following.

- ◁: All tracks within the folder (data CD/USB device only)
- ◁ ALL: All tracks

No display: Shuffle mode off

LISTENING TO FM STATIONS

Selecting the FM station

Top panel

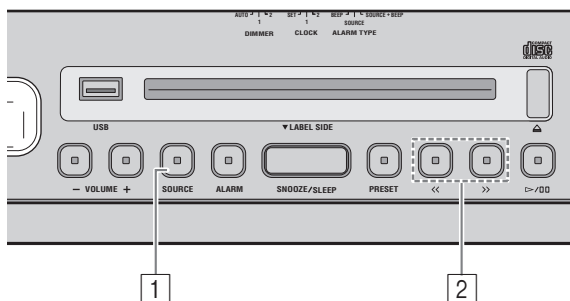

Note

If you tune to an FM station manually, the sound will be in monaural.

- 1 Press **SOURCE** and set FM as the playback source.

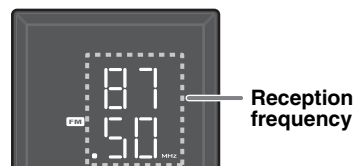

- 2 Press **<</>** to tune the FM station.

Tuning type		Operation
Top panel	Automatic tuning	Press and hold down << or >> .
	Manual tuning	Press << or >> repeatedly.
Remote control	Automatic tuning	Press and hold down TUNING \wedge or \vee .
	Manual tuning	Press TUNING \wedge or \vee repeatedly.

Storing FM stations (preset)

Use the preset function to store your favorite 5 stations.

Top panel

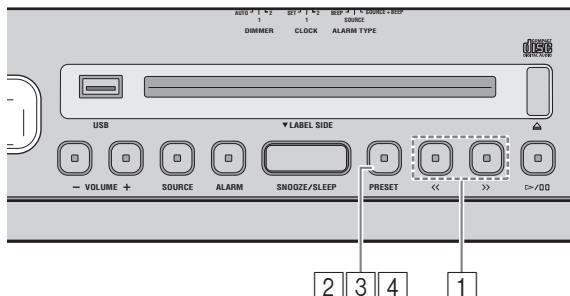

- 1 Press **<</>** to tune into your favorite FM station.

- 2 Press and hold down **PRESET**.



Using the remote control
Press and hold down **MEMORY**.

- 3 Press **PRESET** and select the preset number to store the FM station.

Using the remote control
Press **PRESET** \wedge / \vee .

- 4 Press and hold down **PRESET** to store the preset station.

This stores the FM station.

Using the remote control
Press **MEMORY**.

Selecting a preset FM station

Top panel

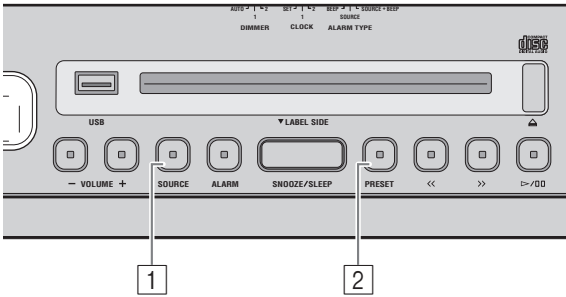

- 1 Press **SOURCE** and set FM as the playback source.
- 2 Press **PRESET** repeatedly to select the preset FM station.

Using the remote control

Press **PRESET** ^/∨.

LISTENING TO EXTERNAL SOURCES

Top panel

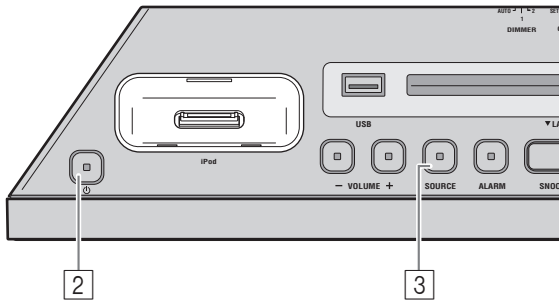

Turn the system off before connecting audio cables. Remove the terminal cover before connecting external devices.

- 1 Connect external audio device to **AUX** on the rear panel using a commercially available 3.5 mm (1/8 in) stereo mini plug cable.

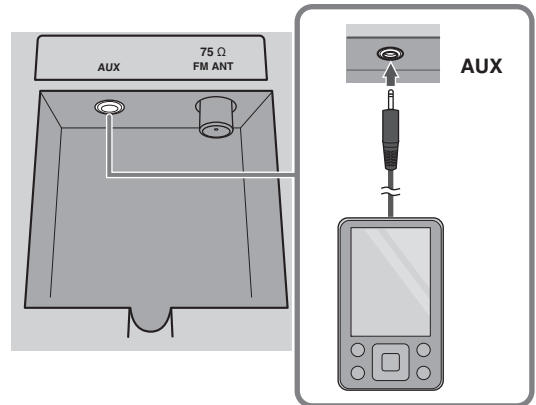

Note

Turn down the volume of the unit and your external audio device before connection.

- 2 Press **⏻** to turn the system on.
- 3 Press **SOURCE** and set **AUX** as the playback source.
- 4 Start playback on the connected external audio device.

USING THE ALARM FUNCTION

The unit includes an alarm function (IntelliAlarm) that plays back music sources or set of beeps at the set time in a variety of different methods. The alarm function has following features.

■ 3 types of alarms

Select from 3 alarm types, combining music and beep sounds.

SOURCE + BEEP	The selected audio source and beep sound are played at the set time. This mode is recommended for the best possible start to the day. 3 minutes before the set time: the source music begins to fade in and the volume gradually increases as the alarm time approaches. Alarm time: a beeping sound also begins playing.
SOURCE	The selected audio source is played at the set time. The volume fades in gradually and increases to the set volume.
BEEP	Only beep sound is played back at the set time.

■ Various music sources

The iPod, audio CD, data CD, USB device and radio can be selected. The following can also be selected depending on the audio source:

Source	Playback method	Function
iPod	Playlist*	A specific playlist stored on the iPod can be played back repeatedly. To play a playlist, create a playlist with the name "ALARM Yamaha DTA" in advance. When creating the playlist name, make sure there are spaces between words, and take note of upper/lower case letters.
	Resume	If the "ALARM Yamaha DTA" playlist cannot be found within the iPod, the unit resumes play from the last track you played.
Audio CD	Selected track	The selected track is played repeatedly.
	Resume	The track you listened to last time is played back.
Data CD/USB	Folder	The selected folder is played repeatedly.
	Resume	The track you listened to last time is played back.
FM	Preset station	The selected preset FM station is played.
	Resume	The FM station you listened to last time is played back.

* For information on creating a playlist, refer to the instructions for your iPod or iTunes.

■ Test alarm

You can test the sound of the alarm when setting the alarm function.

■ Snooze

The snooze function can be enabled to replay the alarm after 5 minutes.

Set the alarm time and alarm type

Top panel

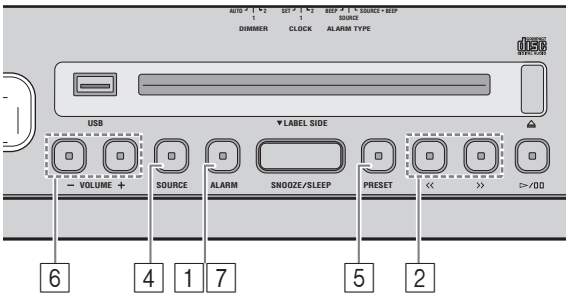

1 Press and hold **ALARM**.

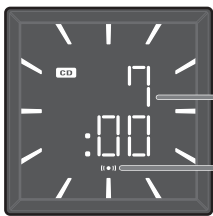

Alarm time

Alarm indicator

The alarm indicator ((●)) and set alarm time will flash.

2 Press <</>> to set the alarm time.

Using the remote control
Press ◀◀/▶▶.

3 Select the alarm type with the **ALARM TYPE** switch on the rear panel.

For details on alarm types, refer to P. 12.

Rear panel

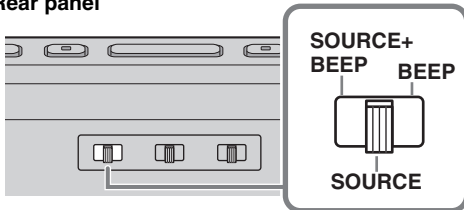

4 (when alarm types other than BEEP are selected)
Press **SOURCE** to select music source.

Sources other than AUX can be selected.

Using the remote control
Press Source button to select music source.

If iPod/CD/USB has been selected, connect/insert the audio source (iPod, audio/data CD, USB device) to the unit.

Notes

- If the selected source is not connected or inserted, the selected track/folder cannot be played.
- If source cannot be played back at the time set for the alarm (eg. iPod is not connected), the beep sound is played back.

5 (when alarm types other than BEEP are selected)
Specify the track, folder or FM station to be played.

If iPod is set as the source:

No settings required.

If CD/USB/FM is selected as the source:

Press **PRESET** to select the track (audio CD), folder (data CD/USB device) or FM station to be played.

Using the remote control

Press **PRESET** ^/∨.



- When iPod is set as the source, the unit plays back the "ALARM Yamaha DTA" playlist at the set alarm time. If this playlist cannot be found within the iPod, the unit resumes play from the last track you played (resume).
- When CD/USB is selected as the source and "0" is set as track/folder number, the playback resumes from the track you listened to last time (resume).
- When FM is selected as the source and preset number "0" is set, the unit resumes broadcasting the last FM station you listened to (resume).

6 Set the alarm volume by pressing **VOLUME -/+**.

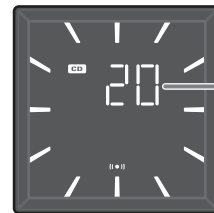

Alarm volume



Press ▷/□ to test the alarm. Press ▷/□ again to stop testing.

7 Press **ALARM** to complete setting the alarm.

The alarm will be set, and the alarm indicator ((●)) will light up.

Note

The alarm setting will be erased if the system is turned off without properly completing it.

Turning the alarm on/off

Top panel

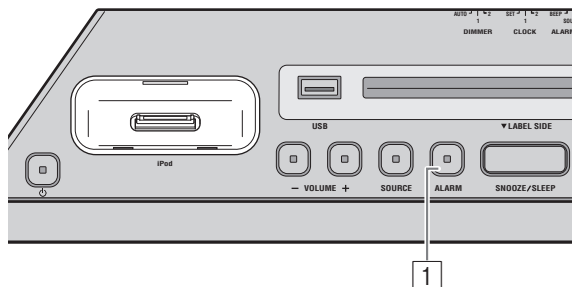

1 Press **ALARM**.

When the alarm is on, the alarm indicator (**(●)**) is shown, and the alarm time is shown for a while. If you press **ALARM** again, the alarm indicator (**(●)**) and the alarm will turn off.



The set alarm time will be saved even if the alarm is turned off. If the alarm is turned on again by pressing **ALARM**, the alarm will sound with the previously alarm settings.

Operations while playing back alarm sound

At the set time, the alarm sound is played back. During playback, the following operations are available.

Top panel

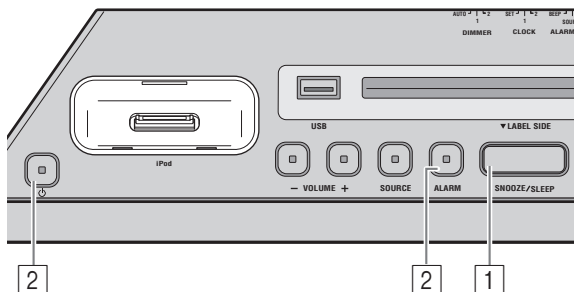

1 (if you want to stop the alarm for a short time) Press **SNOOZE/SLEEP**.

SNOOZE will stop the alarm and resume again in 5 minutes.



- When SOURCE + BEEP is set, press **SNOOZE/SLEEP** once to stop the beep sound, and twice to stop the audio source. 5 minutes after the audio source is stopped, it will start fading in again and the beep sound will resume.

- The alarm indicator will flash when the snooze function is activated.

2 (if you want to turn the alarm off) Press **ALARM** or



The alarm stops automatically after 60 minutes unless you stop the alarm.

USING THE SLEEP TIMER

You can set the time to turn off the system automatically.

Top panel

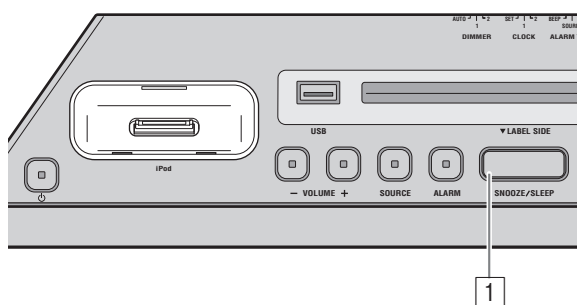

- 1 Press **SNOOZE/SLEEP** a number of times to set the time until the system turns off.

The sleep timer can be set to 30, 60, 90 and 120 minutes. When the time is set, the sleep indicator (Z^Z) is shown on the front panel display.



If you press **SNOOZE/SLEEP** while the sleep timer is activated, the sleep timer setting will be canceled.

TONE CONTROL

Remote control

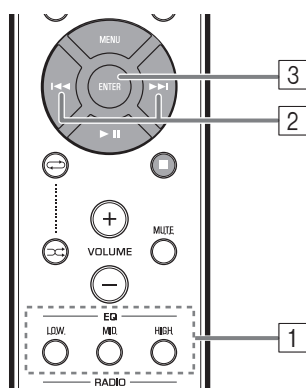

- 1 Press one of the **LOW/MID/HIGH** EQ buttons on the remote control while playing back.

Select the tone to be adjusted (LOW, MID, HIGH).

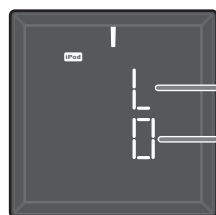

Tone	
H	: HIGH
M	: MID
L	: LOW

- 2 Press **◀◀/▶▶** to adjust the tone.

Each tone can be adjusted from -5 to +5.

- 3 Press **ENTER** to complete settings.

You can also press the EQ button that you pressed in Step 1 to complete the settings.

To change the tone of other audio frequencies, return to step 1 and press the EQ button to adjust the desired frequency.

ADJUST BRIGHTNESS OF FRONT PANEL DISPLAY

Rear panel

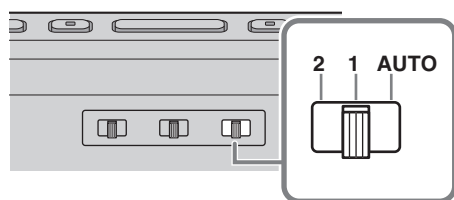

- 1 Adjust the brightness with the **DIMMER** switch on the rear panel.

AUTO: adjusts the brightness automatically to match the surroundings.

1: brighter.
2: darker.

Note

When Auto is set, the brightness of the front panel display is adjusted automatically with the brightness sensor (P. 3). Ensure that the sensor is not covered.

TROUBLESHOOTING

If there is a problem with the unit, check the following list first. If you cannot resolve the problem with the suggested solutions or if the problem is not listed below, turn off and unplug the system, and consult the nearest authorized Yamaha dealer or service center.





General

Problem	Cause	Solution
Can't turn on the unit.	The power cable is not connect firmly.	Reconnect the power cable into the wall outlet and the unit firmly.
The speakers make no sound.	The volume may be set to the minimum level.	Adjust the volume level.
	The source may be incorrect.	Select the correct source.
Sound suddenly turns off.	The sleep (Ⓢ P. 15) may be set.	Turn on the system and play the source again.
Sound is cracked/distorted or there is abnormal noise.	Input source volume is excessive, or volume of this unit is excessive (especially Bass).	Adjust volume with VOLUME , or adjust Bass with EQ (Ⓢ P. 15).
The unit does not operate properly.	The unit may have received a strong electrical shock such as lightning or excessive static electricity, or power supply may have dropped.	Turn the system off, and disconnect the power cable. Wait about 30 seconds, reconnect the power cable, and turn the system on.
The system turns on but immediately shuts off.		
A digital or high-frequency equipment produces noises.	The unit may be placed too close to the digital or high-frequency equipment.	Place the unit further away from the equipment.
The clock setting has been cleared.	The unit is left more than one week after you disconnect the power cable from the wall outlet.	Plug the power cable into the wall outlet firmly, and set the clock again (Ⓢ P. 5).
iPod does not play back at the alarm time even if SOURCE is set to iPod.	The iPod is not connect in the iPod dock firmly.	Remove an iPod from the unit, and then connect it in the iPod dock again (Ⓢ P. 2).
	ALARM TYPE switch is set to BEEP.	Set ALARM TYPE to SOURCE + BEEP or SOURCE (Ⓢ P. 13).
Clock flashes and the unit cannot be operated.	CLOCK switch on the rear panel is set to SET, and this unit is in clock setting mode.	Set CLOCK switch to CLOCK1 or CLOCK2 (Ⓢ P. 5).

iPod

Problem	Cause	Solution
No sound.	The iPod is not connect in the iPod dock firmly.	Remove an iPod from the unit, and then connect it in the iPod dock again (Ⓢ P. 2).
	The iPod software version has not been updated.	Download the latest iTunes version from the Apple website, and update the iPod software to the latest version.
The iPod does not charge up.	The iPod is not connect in the iPod dock firmly.	Remove an iPod from the unit, and then connect it in the iPod dock again (Ⓢ P. 2).
	The system is set to power save mode (Ⓢ P. 2).	Press  to cancel the power save mode.
The iPod indicator flashes twice, and repeated 3 times, after connecting the iPod.	The iPod being used is not supported by the unit.	Use a supported iPod (Ⓢ P. 19).

CD playback

Problem	Cause	Solution
Disc cannot be inserted.	The system is set to power save mode.	Press  to cancel the power save mode (☞ P. 2).
Some button operations do not work.	The disc loaded into the unit may not be compatible.	Use a disc supported by the unit (☞ P. 18).
Playback does not start immediately after pressing / .	The disc may be dirty.	Wipe the disc clean.
	The disc loaded into the unit may not be compatible.	Use a disc supported by the unit (☞ P. 18).
	If the unit was moved from a cold to warm place, condensation may have formed on the disc reading lens.	Wait for an hour or two until the unit adjusts to the room temperature, and try again.
The CD indicator flashes twice, and repeated 3 times, and the disc is ejected.	The disc loaded into the unit may not be compatible.	Use a disc supported by the unit (☞ P. 18).
	The disc may be dirty.	Wipe the disc clean.
	The disc does not contain playable files.	Use a disc contains playable files (☞ P. 18, 19).
	The disc is loaded back to front.	Insert a disc facing the label side to rear side.
“Err” is displayed in the front panel display after loading a disc.	An error occurs in the unit.	Eject the disc with  .

USB device playback

Problem	Cause	Solution
MP3/WMA file on the USB device does not play.	The USB device is not recognized.	Turn off the system and reconnect the USB device to the unit.
		Connect an AC adapter if supplied with the device.
		If the solutions above do not resolve the problem, the USB device is not playable on the unit.
The USB indicator flashes twice, and repeated 3 times, after connecting a USB device.	An incompatible USB device is connected to the unit.	Turn off the system and reconnect the USB device to the unit. If it does not resolve the problem, the USB device is not playable on the unit.
	The USB device does not contain playable files.	Use a USB device contains playable files (☞ P. 18, 19).
“Err” is displayed in the front panel display after connecting a USB device.	An incompatible USB device is connected to the unit.	Turn off the system and reconnect the USB device to the unit. If it does not resolve the problem, the USB device is not playable on the unit.
	An overcurrent is detected.	

FM radio reception

Problem	Cause	Solution
Too much noise during stereo broadcast.	The antenna may be connected improperly.	Make sure the antenna is connected properly (☞ P. 3).
	The radio station you selected may be far from your area, or the radio wave reception is weak in your area.	Try manual tuning to improve the signal quality (☞ P. 10) or use a multi-channel outdoor antenna.
Even with an outdoor antenna, radio wave reception is weak. (Sound is distorted.)	Multipath reflection or other radio interferences may have occurred.	Change the height, direction, or placement of the antenna.

Remote control

Problem	Cause	Solution
The remote control does not work properly.	The remote control may be operated outside its operation range.	For information on the remote control operation range, refer to “How to use the remote control” (P. 1).
	The remote control signal receiver on the unit (☞ P. 3) may be exposed to direct sunlight or lighting (inverted fluorescent lamps).	Change the lighting or orientation of the unit.
	The battery may be worn out.	Replace the batteries with two new ones.
	There are obstacles between the remote control signal receiver on the unit and the remote control.	Remove the obstacles.

NOTES ON DISCS AND USB DEVICES

CD information

This unit is designed for use with audio CD, CD-R*, and CD-RW* with the logos followings.



* ISO 9660 format CD-R/RW



This unit can play back discs bearing any of the logo marks above. A disc logo mark is printed on the disc and the disc jacket.

Notes

- Do not load any other type of disc into this unit. Doing so may damage this unit.
- CD-R/RW cannot be played back unless finalized.
- Some discs cannot be played back depending on the disc characteristics or recording conditions.
- Do not use any non-standard shaped discs such as a heart-shaped disc.
- Do not use discs with many scratches on their surface.

Handling a disc

- Do not touch the surface of the disc. Hold a disc by its edge (and the center hole).
- Do not use a pencil or pointed marker to write on the disc.
- Do not put a tape, seal, glue, etc., on a disc.
- Do not use a protective cover to prevent scratches.
- Do not load more than one disc into this unit at one time. This can cause damage to both this unit and the discs.
- Do not insert any foreign objects into the disc slot.
- Do not load a cracked, warped, or glued disc.
- Do not expose a disc to direct sunlight, high temperature, high humidity, or a lot of dust.

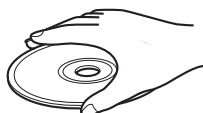

Caution

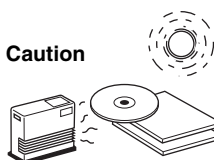

- If a disc becomes dirty, wipe it with a clean, dry cloth from the center out to the edge. Do not use record cleaner or paint thinner.
- To avoid malfunction, do not use a commercially available lens cleaner.
- Insert only one CD into the system at a time. Inserting two or more CDs may cause damage to both the system and the CDs.

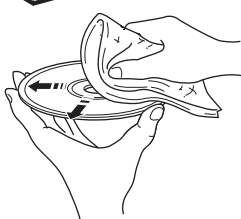

USB device information

This unit supports USB mass storage class devices (e.g., flash memories or portable audio players) using FAT16 or FAT32 format.

Notes

- Some devices may not work properly even if they meet the requirements.
- Do not connect devices other than USB mass storage class devices (such as USB chargers or USB hubs), PCs, card readers, an external HDD, etc.
- Yamaha will not be held responsible for any damage to or data loss on the USB device occurring while the device is connected to this unit.
- Playability of and power supply to all kind of USB devices are not guaranteed.

About MP3 or WMA files

Notes

- The unit can play back:

File	Bitrate (kbps)	Sampling frequency (kHz)
MP3	8 - 320**	16 - 48
WMA	16 - 320**	22.05 - 48

** Both constant and variable bitrates are supported.

- The maximum numbers of files/folders that can be played on the unit are as follows.

	Data CD	USB
Maximum total number of file	512	9999
Maximum folder number	255	128
Maximum file number per folder	511	255

- Copyright-protected files cannot be played back.

SPECIFICATIONS

PLAYER SECTION

iPod (Digital connection)

- Compatible iPod models
 - iPod touch (1st, 2nd, 3rd and 4th generations)
 - iPod classic
 - iPod nano (2nd, 3rd, 4th, 5th and 6th generations)
- Compatible iPhone models
 - iPhone 4
 - iPhone 3GS
 - iPhone 3G
 - iPhone

CD

- Media CD, CD-R/RW
- Audio format Audio CD, MP3, WMA

Laser

- Type Semiconductor laser GaAs/GaAlAs
- Wave length 790 nm
- Output power 7 mW

USB

- Audio format MP3, WMA

AUX

- Input connector 3.5 mm (1/8 in) STEREO mini jack

TUNER

- Tuning range
 - FM 87.50 to 108.00 MHz

GENERAL

- Power supply AC 100 to 240 V, 50/60 Hz
- Power consumption 20 W
- System off consumption 1.5 W
- Power save consumption 0.5 W or less
- Dimensions

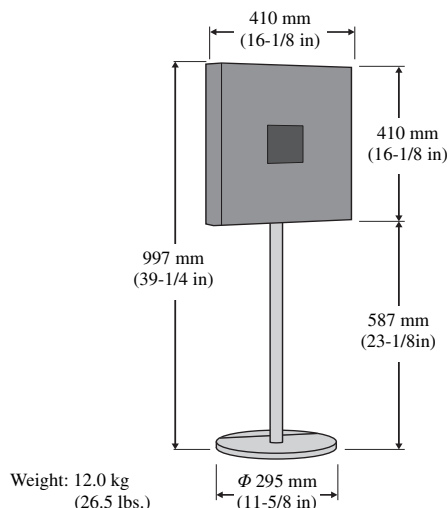

Specifications are subject to change without notice.

LASER SAFETY

This unit employs a laser. Due to possible eye injury, only a qualified service person should remove the cover or attempt to service this device.

DANGER

This unit emits visible laser radiation when open. Avoid direct eye exposure to beam. When this unit is plugged into the wall outlet, do not look inside the unit through the disc slot and other openings.

The laser component in this product is capable of emitting radiation exceeding the limit for Class 1.

iPod, iPhone

“Made for iPod” and “Made for iPhone” mean that an electronic accessory has been designed to connect specifically to iPod or iPhone, respectively, and has been certified by the developer to meet Apple performance standards.

Apple is not responsible for the operation of this device or its compliance with safety and regulatory standards. Please note that the use of this accessory with iPod or iPhone may affect wireless performance.

iPhone, iPod, iPod classic, iPod nano, iPod touch and iTunes are trademarks of Apple Inc., registered in the U.S. and other countries.

Information for Users on Collection and Disposal of Old Equipment and Used Batteries



These symbols on the products, packaging, and/or accompanying documents mean that used electrical and electronic products and batteries should not be mixed with general household waste.



For proper treatment, recovery and recycling of old products and used batteries, please take them to applicable collection points, in accordance with your national legislation and the Directives 2002/96/EC and 2006/66/EC.



Pb

By disposing of these products and batteries correctly, you will help to save valuable resources and prevent any potential negative effects on human health and the environment which could otherwise arise from inappropriate waste handling.

For more information about collection and recycling of old products and batteries, please contact your local municipality, your waste disposal service or the point of sale where you purchased the items.

[Information on Disposal in other Countries outside the European Union]

These symbols are only valid in the European Union. If you wish to discard these items, please contact your local authorities or dealer and ask for the correct method of disposal.

Note for the battery symbol (bottom two symbol examples):

This symbol might be used in combination with a chemical symbol. In this case it complies with the requirement set by the Directive for the chemical involved.

ATTENTION : VEUILLEZ LIRE CE QUI SUIT AVANT D'UTILISER L'APPAREIL.

- 1 Pour utiliser l'appareil au mieux de ses possibilités, lisez attentivement ce mode d'emploi. Conservez-le soigneusement pour référence.
- 2 Installez cet appareil dans un endroit frais, bien aéré, sec et propre - à l'abri de la lumière du soleil, des sources de chaleur, des vibrations, des poussières, de l'humidité et du froid. Pour une aération correcte, tenez compte des distances minimales suivantes.
Au-dessus : 15 cm
À l'arrière : 2,5 cm
Sur les côtés : 10 cm
- 3 Placez l'appareil loin des équipements, moteurs et transformateurs électriques, pour éviter les ronflements parasites.
- 4 N'exposez pas l'appareil à des variations brutales de température, ne le placez pas dans un environnement très humide (par exemple dans une pièce contenant un humidificateur) car cela peut entraîner la condensation d'humidité à l'intérieur de l'appareil qui elle-même peut être responsable de décharge électrique, d'incendie, de dommage à l'appareil ou de blessure corporelle.
- 5 Evitez d'installer l'appareil dans un endroit où des objets peuvent tomber, ainsi que là où l'appareil pourrait être exposé à des éclaboussures ou des gouttes d'eau. Sur le dessus de l'appareil, ne placez pas :
 - d'autres appareils qui peuvent endommager la surface de l'appareil ou provoquer sa décoloration.
 - des objets se consumant (par exemple, une bougie) qui peuvent être responsables d'incendie, de dommage à l'appareil ou de blessure corporelle.
 - des récipients contenant des liquides qui peuvent être à l'origine de décharge électrique ou de dommage à l'appareil.
- 6 Ne couvrez pas l'appareil d'un journal, d'une nappe, d'un rideau, etc. car cela empêcherait l'évacuation de la chaleur. Toute augmentation de la température intérieure de l'appareil peut être responsable d'incendie, de dommage à l'appareil ou de blessure corporelle.
- 7 Ne branchez pas la fiche du câble d'alimentation de l'appareil sur une prise secteur aussi longtemps que tous les raccordements n'ont pas été effectués.
- 8 Ne pas faire fonctionner l'appareil à l'envers. Il risquerait de chauffer et d'être endommagé.
- 9 N'exercez aucune force excessive sur les commutateurs, les boutons et les cordons.
- 10 Pour débrancher la fiche du câble d'alimentation au niveau de la prise secteur, saisissez la fiche et ne tirez pas sur le cordon.
- 11 Ne nettoyez pas l'appareil au moyen d'un solvant chimique, ce qui pourrait endommager la finition. Utilisez un chiffon sec et propre.
- 12 N'alimentez l'appareil qu'à partir de la tension prescrite. Alimenter l'appareil sous une tension plus élevée est dangereux et peut être responsable d'incendie, de dommage à l'appareil ou de blessure corporelle. Yamaha ne saurait être tenue responsable des dommages résultant de l'alimentation de l'appareil sous une tension autre que celle prescrite.
- 13 Pour empêcher tout dommage causé par les éclairs, déconnectez la câble d'alimentation et toute antenne extérieure de la prise murale pendant un orage.
- 14 Ne tentez pas de modifier ni de réparer l'appareil. Consultez le service Yamaha compétent pour toute réparation qui serait requise. Le coffret de l'appareil ne doit jamais être ouvert, quelle que soit la raison.
- 15 Si vous envisagez de ne pas vous servir de l'appareil pendant une longue période (par exemple, pendant les vacances), débranchez la fiche du câble d'alimentation au niveau de la prise secteur.
- 16 Lisez la section intitulée "GUIDE DE DÉPANNAGE" où figurent une liste d'erreurs de manipulation communes avant de conclure que l'appareil présente une anomalie de fonctionnement.
- 17 Avant de déplacer l'appareil, appuyez sur  pour éteindre le système puis débranchez la fiche du câble d'alimentation au niveau de la prise secteur.
- 18 La condensation se forme lorsque la température ambiante change brusquement. En ce cas, débranchez la fiche du câble d'alimentation et laissez l'appareil reposer.
- 19 La température de l'appareil peut augmenter en raison d'une utilisation prolongée. En ce cas, coupez l'alimentation de l'appareil et laissez-le au repos pour qu'il refroidisse.
- 20 Installez cet appareil à proximité de la prise secteur et à un emplacement où la fiche du câble d'alimentation est facilement accessible.
- 21 Les piles ne doivent pas être exposées à une chaleur extrême, par exemple au soleil, à une flamme, etc. Lors de la mise au rebut des piles, suivez vos réglementations locales.
 - Conservez les piles hors de portée des enfants. Les piles constituent un danger potentiel si les enfants les mettent en bouche.
 - Si les piles sont vieilles, la portée de la télécommande risque de diminuer considérablement. Le cas échéant, remplacez les piles le plus rapidement possible par deux piles neuves.
 - N'utilisez pas à la fois des piles neuves et des piles usagées.
 - N'utilisez pas non plus des piles de deux types différents (par exemple, des piles alcalines et des piles au manganèse). Lisez les instructions de l'emballage, car ces types de piles peuvent être de forme et de couleur différentes.
 - Des piles épuisées risquent de fuir. En cas de fuite, jetez les piles immédiatement. Évitez de toucher le liquide qui a fui et veillez à ce qu'il n'entre pas en contact avec vos vêtements, etc. Nettoyez soigneusement le logement d'insertion des piles avant d'insérer de nouvelles piles.
 - Retirez les piles de l'appareil si vous n'avez pas l'intention d'utiliser ce dernier pendant une période prolongée. Sans cela, les piles s'usent et risquent de fuir, ce qui pourrait endommager l'appareil.
 - Ne jetez pas les piles avec les ordures ménagères. Mettez-les au rebut conformément aux réglementations locales en vigueur.

Cet appareil n'est pas déconnecté du secteur tant qu'il reste branché à la prise de courant, même si l'appareil en soi est éteint par la touche . Dans cet état, l'appareil consomme une très faible quantité de courant.

AVERTISSEMENT

POUR RÉDUIRE LES RISQUES D'INCENDIE OU DE DÉCHARGE ÉLECTRIQUE, N'EXPOSEZ PAS CET APPAREIL À LA PLUIE OU À L'HUMIDITÉ.

ATTENTION

Danger d'explosion si la pile n'est pas remplacée correctement. La remplacer par une pile de type identique ou équivalent.

Il y a un risque possible de création d'interférences, visibles sur les images en couleurs si cet appareil est placé à côté d'un téléviseur à tube cathodique (tube de Braun). Dans ce cas, éloigner l'unité du téléviseur.

TABLE DES MATIÈRES

NOM DES PARTIES ET LEURS FONCTIONS	2	UTILISATION DE LA MINUTERIE	15
RÉGLAGE DE L'HORLOGE	5	RÉGLAGE DE LA TONALITÉ	15
ÉCOUTE D'UN iPod	6	RÉGLAGE DE LUMINOSITÉ DE L'AFFICHEUR.....	15
ÉCOUTE D'UN CD ET D'APPAREILS USB	7	GUIDE DE DÉPANNAGE.....	16
ÉCOUTE DE STATIONS FM	10	REMARQUES SUR LES DISQUES ET APPAREILS USB.....	18
ÉCOUTE DE SOURCES EXTERNES	11	CARACTÉRISTIQUES TECHNIQUES	19
UTILISATION DE LA FONCTION D'ALARME	12		

Caractéristiques

- Lecture de musique stockée sur dispositifs externes tels que iPod/iPhone, CD audio/de données et dispositifs USB, et réception de programmes FM.
- Réveillez-vous avec votre musique préférée ou une sonnerie - ou les deux. La plage choisie est lue à l'heure et au volume prédéfinis, pour le meilleur des réveils (fonction IntelliAlarm).
- Fonction de mémorisation/rappel pour un accès instantané à vos 5 stations FM préférées.
- Egaliseur 3 bandes (grave, médium, et aigu) permettant de faire sonner la musique exactement comme vous l'aimez.
- Horloge design à deux affichages (avec aiguille des heures).

■ Quelques mots sur ce mode d'emploi

- Le terme "iPod" utilisé dans ce mode d'emploi désigne aussi le "iPhone".
- Si une fonction peut être pilotée via les boutons de l'appareil et les touches de sa télécommande, ce mode d'emploi décrit la procédure via les boutons de l'appareil.

Accessoires fournis

Câble d'alimentation



Télécommande



Piles x 2 (type AA, LR6, UM-3)

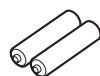

Couvercle de la station d'accueil



Antenne FM



Capuchon USB



Remarque

Tenir le capuchon USB hors de portée des enfants afin d'éviter qu'il ne soit malencontreusement avalé.

Mode d'emploi (ce manuel)



Guide d'installation (Assembly Guide)



Fixation
Perche
Soce
Support
Bride pour câble
Jeu de vis

Remarque

Utilisez ces éléments pour monter le stand. Le montage du stand est décrit dans le guide d'installation (Assembly Guide).

Utilisation de la télécommande

Logez les piles dans la télécommande en respectant les indications de polarité (+ et -).

Dirigez la télécommande vers le capteur de télécommande (sur la face avant) et respectez la portée indiquée ci-dessous.

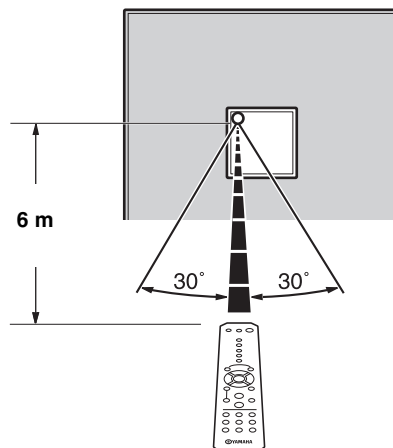
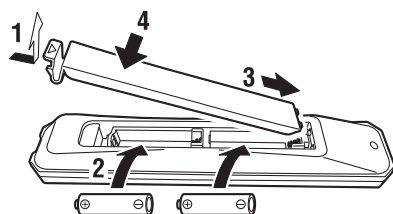

NOM DES PARTIES ET LEURS FONCTIONS

Panneau supérieur

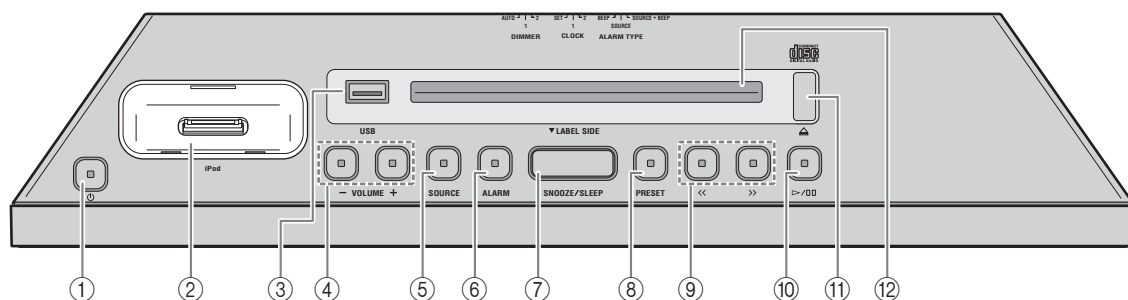

① (Alimentation)

Appuyez pour allumer/éteindre le système. L'heure est affichée sur le panneau avant même lorsque le système est éteint.



- Appuyez sur situé sur la partie supérieure de l'appareil et maintenez-le enfoncé pendant plus de 3 secondes pour faire passer le système en mode d'économie d'énergie. Le panneau avant n'affiche pas d'information en mode d'économie d'énergie. Cela peut réduire la consommation d'électricité. Pour annuler le mode d'économie d'énergie, appuyez à nouveau sur .

- Même si le système est éteint/en mode d'économie d'énergie, la fonction d'alarme est disponible.

② Dock pour iPod

Branchez-y un iPod.

③ Port USB

Branchez un appareil USB (P. 9).

④ VOLUME -/+

Réglez le volume.

⑤ SOURCE

Changez de source de lecture.

⑥ ALARM

Active/désactive l'alarme et permet de régler plusieurs fonctions liées à l'alarme (P. 13, 14).

⑦ SNOOZE/SLEEP

Règle la minuterie ou bascule l'alarme en mode snooze (P. 14, 15).

⑧ PRESET

Mémorise/rappelle les stations FM, ou change de dossier de lecture (lors de la lecture de plages sur CD de données ou appareils USB).

⑨ <</>>

Saute la plage/le fichier en cours de lecture, ou recherche les stations radio.

Maintenir le bouton enfoncé pendant la lecture d'un fichier permet d'effectuer une recherche avant/arrière.

⑩ ▷/⏸

Lance/interrompt momentanément la lecture.

⑪ ⏏

Permet d'éjecter le CD.

⑫ Fente pour disque

Insérez un CD.

■ Brancher un iPod au dock pour iPod

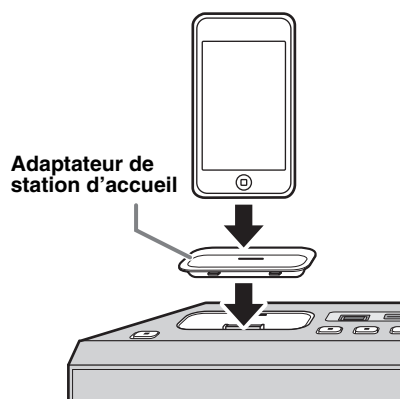

- L'iPod se recharge quand il est branché à son dock. L'iPod ne se recharge pas quand l'appareil est en mode d'économie d'énergie.

- Assurez-vous d'utiliser un adaptateur de station d'accueil compatible avec votre iPod. Si vous n'utilisez pas l'adaptateur ou s'il n'est pas compatible, la connexion peut être en faux contact ou faible, ce qui peut endommager le connecteur. Pour en savoir plus sur l'adaptateur de station d'accueil, surfez sur le site web officiel de Apple.

- Si un iPod dans sa housse de protection est connecté de force, le connecteur risque d'être endommagé. Retirez la housse de protection avant la connexion.

- Lorsque l'iPod n'est pas utilisé, mettez en place le couvercle de la station d'accueil iPod pour protéger le connecteur.

Afficheur

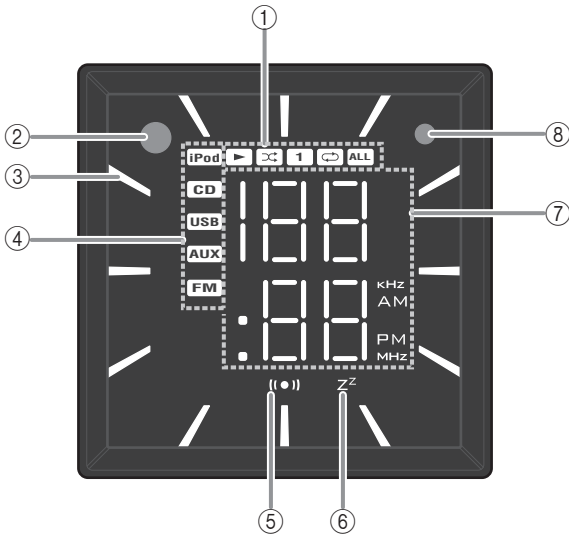

- ① **Indicateur de lecture/mode aléatoire/répétition**
Affiche le mode de lecture (P. 6, 9).
- ② **Capteur de télécommande**
- ③ **Indicateur d'horloge**
Affiche l'aiguille des heures de l'horloge (P. 5).
- ④ **Indicateur de source**
Indique la source sélectionnée.
- ⑤ **Indicateur d'alarme**
S'allume si l'alarme est activée (P. 12).
- ⑥ **Indicateur de minuterie**
S'allume si la minuterie est activée (P. 15).
- ⑦ **Affichage multifonction**
Affiche diverses informations telles que l'heure, le numéro de la plage en cours de lecture ou la station FM.
- ⑧ **Détecteur de clarté**
Détection de la lumière ambiante. Ne pas couvrir ce capteur.

Panneau arrière

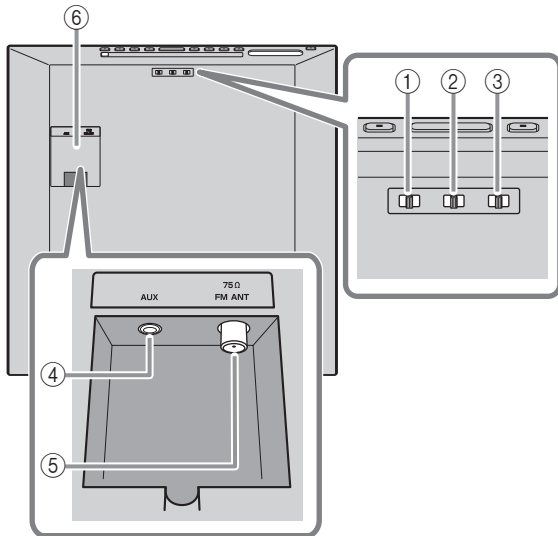

- ③ **DIMMER**
Règle la luminosité de l'afficheur (P. 15).
- ④ **AUX**
Permet de brancher un dispositif audio externe.
- ⑤ **Borne d'antenne FM**
Permet de brancher l'antenne FM fournie ou une antenne extérieure.

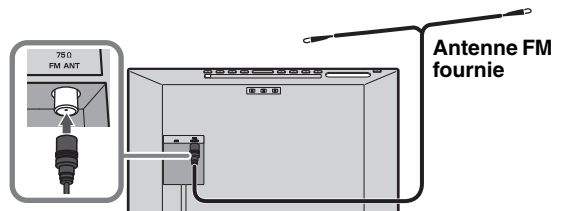

Remarques

- L'antenne doit être déployée. Si la réception de la radio est mauvaise, changez la hauteur, le sens ou la disposition de l'antenne.
- Si vous utilisez une antenne extérieure au lieu de l'antenne FM fournie, la réception sera meilleure.

- ① **ALARM TYPE**
Change le type d'alarme (P. 13).
- ② **CLOCK**
Change le type d'horloge ou permet le réglage de l'heure (P. 5).

- ⑥ **Cache des bornes**
Retirez le cache des bornes avant de brancher un dispositif externe à la prise AUX et/ou avant de brancher l'antenne FM à la borne d'antenne.

Si vous souhaitez passer le câble d'antenne extérieure et/ou le câble dispositif externe à travers le tube du pied, lisez le guide d'installation (Assembly Guide) fourni.

Télécommande

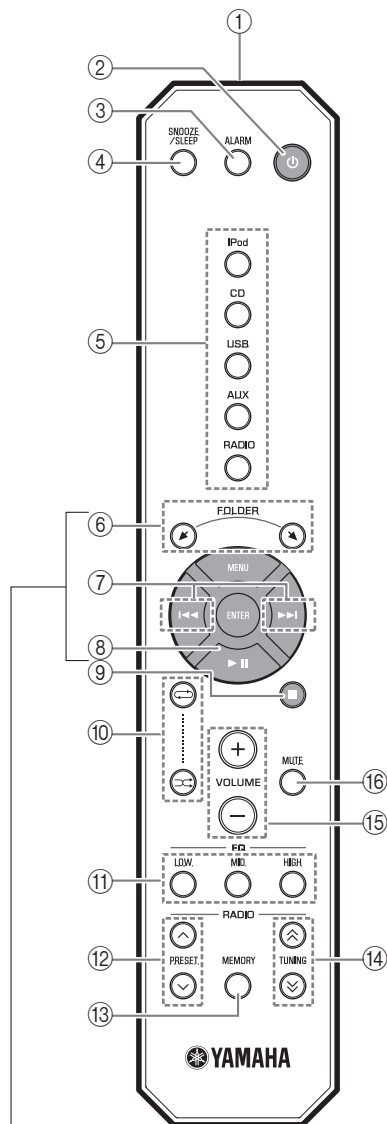

■ Touches de commande iPod

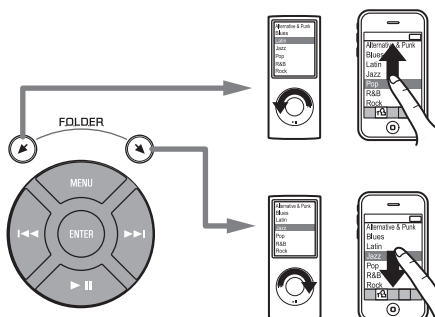

① Émetteur de télécommande

② (Alimentation)

Appuyez pour allumer/éteindre le système.

③ ALARM

Active/désactive l'alarme.

④ SNOOZE/SLEEP

Règle la minuterie ou bascule l'alarme en mode snooze (P. 14, 15).

⑤ Touche de sélection de source

Change de source de lecture.

⑥ FOLDER

Change de dossier lors de la lecture de musique sur CD de données ou dispositifs USB.

⑦ << >>

Saute la plage/le fichier en cours de lecture. Maintenir le bouton enfoncé pendant la lecture d'un fichier permet d'effectuer une recherche avant/arrière.

⑧ >> ||

Lance/interrompt momentanément la lecture.

⑨ ■

Arrête la lecture.

⑩ (répétition)/ (lecture aléatoire)

Lecture répétée/aléatoire de musique sur iPod, CD audio/de données ou dispositif USB (P. 6, 9).

⑪ EQ LOW/MID/HIGH

Règle le grave, le médium et l'aigu (P. 15).

⑫ PRESET ^/∨

Permet de choisir une présélection FM.

⑬ MEMORY

Mémorise la station FM (P. 10).

⑭ TUNING ∆/∇

Recherche les stations radio.

⑮ VOLUME +/-

Règle le volume.

⑯ MUTE

Coupe/rétablit le son.

RÉGLAGE DE L'HORLOGE

Réglage de l'heure

Panneau supérieur

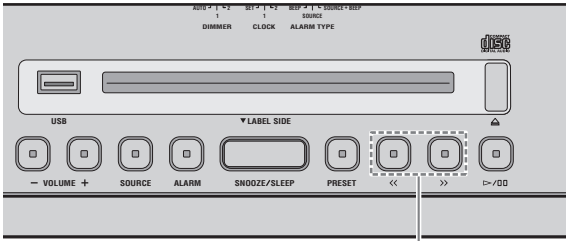

2

- 1 Placez le sélecteur **CLOCK** du panneau arrière sur **SET**.

Panneau arrière

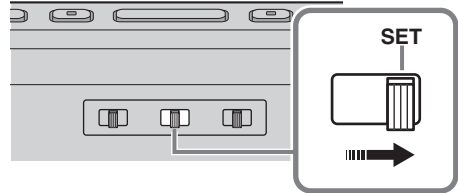

- 2 Réglez l'heure avec <</>>.



Réglage de l'heure
(clignote)

- 3 Placez le sélecteur **CLOCK** du panneau arrière sur **CLOCK1** ou **CLOCK2**.



- La connexion d'un iPod au dock pour iPod à l'étape 2 copie l'heure de l'iPod vers le dock. Si l'iPod est déjà branché au dock pour iPod quand vous réglez **CLOCK** sur SET, l'heure de l'iPod n'est pas copiée vers le dock.
- Appuyez sur **SNOOZE/SLEEP** à l'étape 2 pour basculer entre l'affichage de l'heure en 12 et 24 heures.

Remarque

Les réglages de l'heure sont initialisés si l'appareil n'est pas alimenté pendant plus d'une semaine.

Changement d'affichage de l'heure

Utilisez le sélecteur **CLOCK** du panneau arrière pour changer d'affichage de l'heure.

Panneau arrière

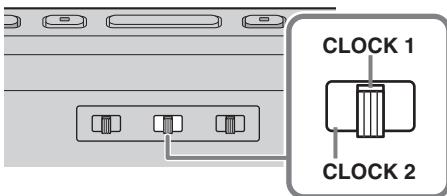

- Mode 1 d'affichage de l'heure (**CLOCK 1**)

Exemple : 10:50 du matin

Aiguille des heures (horloge analogique)

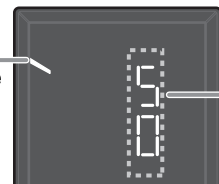

Minutes

- Mode 2 d'affichage de l'heure (**CLOCK 2**)

Exemple : 10:50 du matin



Heures

Minutes

ÉCOUTE D'UN iPod

Lecture de l'iPod

Pour plus de détails à propos des modèles d'iPod compatibles, veuillez consulter "CARACTÉRISTIQUES TECHNIQUES" (P. 19).

Panneau supérieur

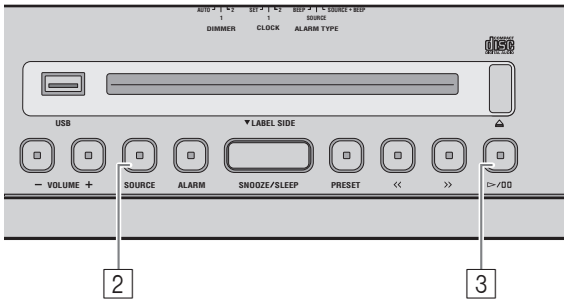

- 1 Branchez un iPod au dock pour iPod.
- 2 Appuyez sur **SOURCE** et choisissez iPod comme source de lecture.
- 3 Lancez la lecture sur l'iPod en appuyant sur ▷/⏸.

Vous pouvez piloter la lecture avec la télécommande, l'iPod ou le panneau supérieur de l'appareil.

	Touche	Fonction
Panneau supérieur	▷/⏸	Lecture/pause
	<</>>	Saut Recherche arrière/avant (maintenir enfoncé)
Télécommande	▶	Lecture/pause
	◀◀/▶▶	Saut Recherche arrière/avant (maintenir enfoncé)
	FOLDER/ MENU/ ENTER	Commande de menu iPod

Télécommande

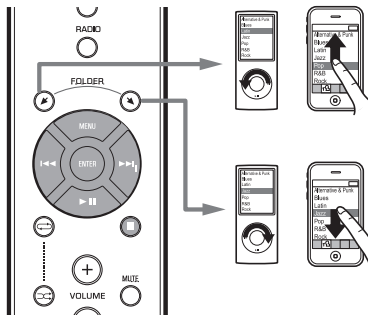

- Vous pouvez retirer l'iPod quand vous le souhaitez.
- Si le système est hors tension, il s'active automatiquement quand vous lancez la lecture d'une plage/vidéo sur l'iPod.

Lecture répétée/aléatoire

Vous pouvez vérifier le mode de lecture avec l'indicateur de l'afficheur.

Télécommande

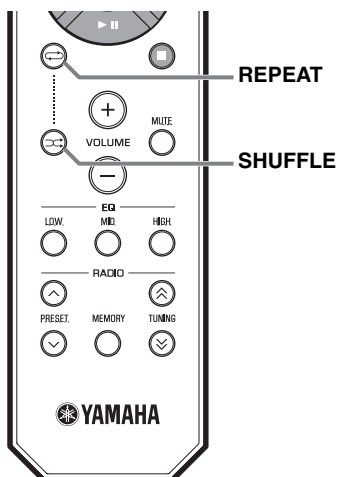

Remarques

- Les modes de lecture répétée/aléatoire pourraient ne pas être disponibles selon le modèle d'iPod utilisé.
- L'ordre des modes de lecture répétée/aléatoire pourrait différer selon le modèle d'iPod utilisé.

■ Lecture répétée

Appuyez sur la touche **REPEAT** de la télécommande pour choisir un des modes de lecture suivants.

1 : Un

ALL : Tous

Aucun affichage: Désactivé

■ Lecture aléatoire

Appuyez sur la touche **SHUFFLE** de la télécommande pour choisir un des modes de lecture suivants.

: Morceaux

: Albums

Aucun affichage: Désactivé

ÉCOUTE D'UN CD ET D'APPAREILS USB

Cette section décrit le fonctionnement de l'appareil pour la lecture de plages/fichiers sur CD/appareils USB.

- Quand vous arrêtez puis relancez la lecture du CD/de l'appareil USB, cet appareil reprend la lecture de la dernière plage lue depuis le début.
- Si vous appuyez sur la touche ■ de la télécommande quand la lecture est à l'arrêt, la prochaine fois que vous lancez la lecture, l'appareil lit les plages comme suit:
 - Pour un CD audio: à la première plage du CD.
 - Pour un CD de données/appareil USB: à la première plage du dossier contenant la dernière plage lue.
- Le système s'éteint automatiquement 60 minutes après l'arrêt de la lecture sur le CD/l'appareil USB.



Pour plus de renseignements sur les disques et fichiers pouvant être lus, reportez-vous à "REMARQUES SUR LES DISQUES ET APPAREILS USB" (P. 18).

Écoute d'un CD audio

Panneau supérieur

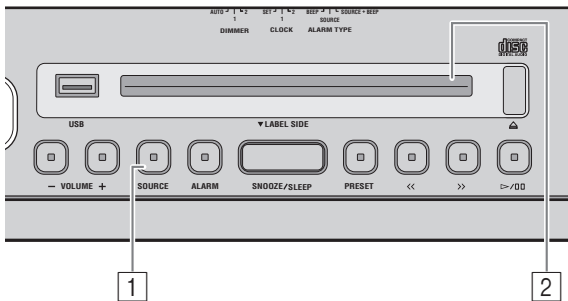

1 Appuyez sur **SOURCE** pour choisir le CD comme source de lecture.

2 Insérez le CD audio dans la **fente pour disque** avec l'étiquette tournée vers l'avant de l'appareil.

La lecture commence automatiquement. Le numéro de plage s'affiche un instant quand vous lancez la lecture ou sautez les plages.



Numéro de plage

Les touches suivantes pilotent la lecture de plages sur CD audio.

Touche	Fonction	
Panneau supérieur	▷/⏸	Lecture/pause
	<</>>	Saut Recherche arrière/avant (maintenir enfoncé)
	⏏	Permet d'éjecter le CD
Télécommande	▶	Lecture/pause
	◀◀/▶▶	Saut Recherche arrière/avant (maintenir enfoncé)
	■	Arrêt

Remarque

Vous ne pouvez ni charger ni éjecter un CD quand le système est en mode économie d'énergie (☞ P. 2).

Écoute d'un CD de données

Panneau supérieur

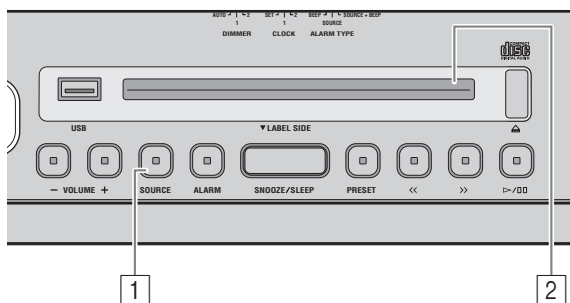

1 Appuyez sur **SOURCE** pour choisir le CD comme source de lecture.

2 Insérez le CD de données dans la **fente pour disque** avec l'étiquette tournée vers l'avant de l'appareil.

La lecture commence automatiquement. Le numéro de dossier/fichier s'affiche un instant quand vous lancez la lecture ou sautez les pages.



Les touches suivantes pilotent la lecture de pages sur CD de données.

	Touche	Fonction
Panneau supérieur	▷ / ◻◻	Lecture/pause
	<< / >>	Saut Recherche arrière/avant (maintenir enfoncé)
	PRESET	Change de dossier le lecture
	⏏	Permet d'éjecter le CD
Télécommande	▶	Lecture/pause
	◀◀ / ▶▶	Saut Recherche arrière/avant (maintenir enfoncé)
	■	Arrêt
	FOLDER	Change le dossier de lecture

Écoute d'un appareil USB

Panneau supérieur

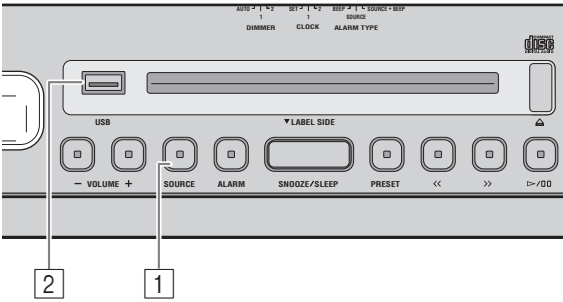

Remarque

Quand un appareil USB est connecté, les plages sont lues dans l'ordre suivant :

- Ordre de lecture des dossiers :
Les dossiers sont lus dans l'ordre alphabétique selon les 3 premiers caractères de leur nom. Les dossiers aux noms comportant des caractères non alphabétiques sont lus après les dossiers aux noms composés de caractères alphabétiques.
- Ordre de lecture des fichiers :
les fichiers sont lus selon leur date, en commençant par les fichiers les plus anciens.

1 Appuyez sur **SOURCE** et choisissez USB comme source de lecture.

2 Branchez un appareil USB au port USB.

La lecture commence automatiquement. Le numéro de dossier/fichier s'affiche un instant quand vous lancez la lecture ou sautez les pages.

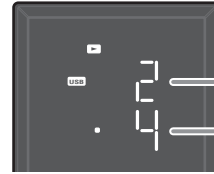

Numéro de dossier

Numéro de fichier

Les touches suivantes pilotent la lecture de pages sur appareils USB.

	Touche	Fonction
Panneau supérieur		Lecture/pause
		Saut Recherche arrière/avant (maintenir enfoncé)
	PRESET	Change le dossier de lecture
Télécommande		Lecture/pause
		Saut Recherche arrière/avant (maintenir enfoncé)
		Arrêt
	FOLDER	Change le dossier de lecture



Vous pouvez retirer l'appareil USB quand vous le souhaitez.

Lecture répétée/aléatoire

Vous pouvez vérifier le mode de lecture avec l'indicateur de lecture/mode répétition/mode aléatoire de l'afficheur.

Télécommande

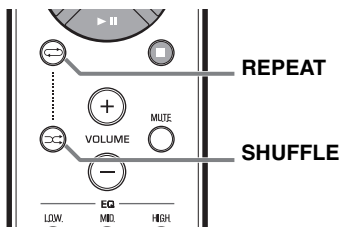

Si la source choisie contient des dossiers, chaque dossier est lu en mode répété/aléatoire.

■ Lecture répétée

Appuyez sur la touche **REPEAT** de la télécommande pour choisir un des modes de lecture suivants.

: Toutes les plages du dossier (uniquement pour CD de données/appareil USB)

ALL : Répétition de toutes les plages

1 : Répétition d'une plage

Aucun affichage: Mode de répétition désactivé

■ Lecture aléatoire

Appuyez sur la touche **SHUFFLE** de la télécommande pour choisir un des modes de lecture suivants.

: Toutes les plages du dossier (uniquement pour CD de données/appareil USB)

ALL : Toutes les plages

Aucun affichage: Mode aléatoire désactivé

ÉCOUTE DE STATIONS FM

Sélection de la station FM

Panneau supérieur

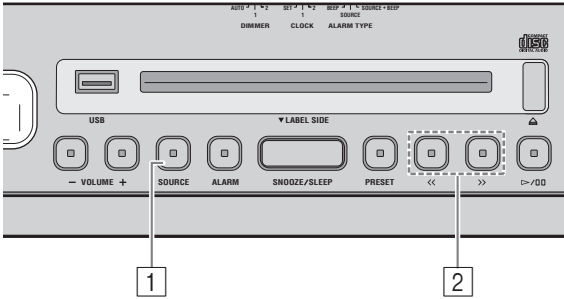

Remarque

Si vous syntonisez manuellement une station FM, le son sera en mono.

- 1 Appuyez sur **SOURCE** et choisissez FM comme source de lecture.

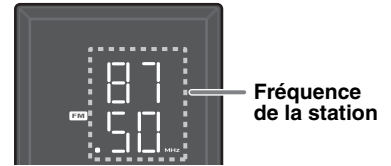

- 2 Appuyez sur <</>> pour syntoniser la station FM.

Type de syntonisation		Touches utilisées
Panneau supérieur	Syntonisation automatique	Appuyez et maintenez << ou >> enfoncé.
	Syntonisation manuelle	Appuyez plusieurs fois sur << ou >>.
Télécommande	Syntonisation automatique	Appuyez et maintenez TUNING ⤴ ou ⤵ enfoncé.
	Syntonisation manuelle	Appuyez plusieurs fois sur TUNING ⤴ ou ⤵.

Mémorisation de stations FM (présélections)

La fonction Preset vous permet de mémoriser vos 5 stations préférées.

Panneau supérieur

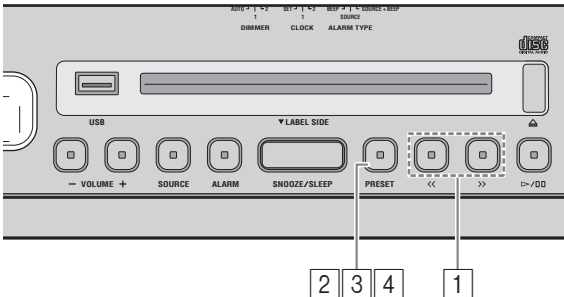

- 1 Utilisez <</>> pour choisir la fréquence de votre station FM préférée.
- 2 Appuyez et maintenez **PRESET** enfoncé.

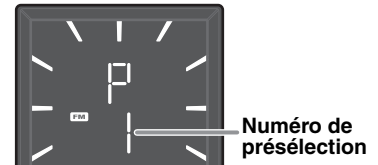

Utilisation de la télécommande

Appuyez et maintenez **MEMORY** enfoncé.

- 3 Appuyez sur **PRESET** et choisissez le numéro de présélection où vous voulez mémoriser la station FM.

Utilisation de la télécommande

Appuyez sur **PRESET** ^/∨.

- 4 Appuyez et maintenez **PRESET** enfoncé pour mémoriser la station choisie.

La station FM est mémorisée.

Utilisation de la télécommande

Appuyez sur **MEMORY**.

Rappel d'une présélection FM

Panneau supérieur

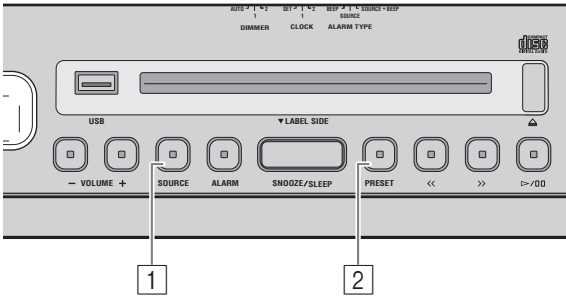

- 1 Appuyez sur **SOURCE** et choisissez FM comme source de lecture.
- 2 Appuyez plusieurs fois sur **PRESET** pour choisir la présélection voulue.

Utilisation de la télécommande

Appuyez sur **PRESET** ^/∨.

ÉCOUTE DE SOURCES EXTERNES

Panneau supérieur

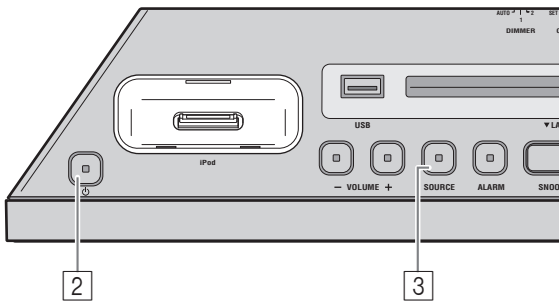

Mettez le système hors tension avant de brancher le câble audio. Retirez le cache des bornes avant de brancher un dispositif externe.

- 1 Branchez l'appareil externe à la prise AUX du panneau arrière avec un câble à fiches minijack stéréo de 3,5mm disponible dans le commerce.

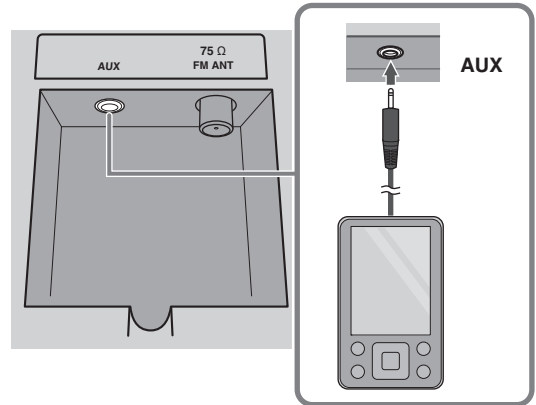

Remarque

Baissez le volume de cet appareil et de votre dispositif audio externe avant le raccordement.

- 2 Appuyez sur **⏻** pour mettre cet appareil en service.
- 3 Appuyez sur **SOURCE** et choisissez AUX comme source de lecture.
- 4 Lancez la lecture sur le dispositif audio externe raccordé.

UTILISATION DE LA FONCTION D'ALARME

Cet appareil comporte une fonction d'alarme (IntelliAlarm) qui vous permet de lire la source voulue et/ou de déclencher une sonnerie à l'heure prédéfinie. Voici les caractéristiques de la fonction d'alarme.

■ 3 types d'alarmes

Les 3 types d'alarmes permettent de combiner de la musique avec la sonnerie.

SOURCE + BEEP	La source audio sélectionnée et la sonnerie retentissent en même temps. Un mode recommandé pour commencer la journée sur le bon pied. 3 minutes avant l'heure prédéfinie: la lecture commence sur la source musicale choisie et le volume augmente progressivement jusqu'à l'heure du réveil. Heure du réveil: la sonnerie retentit en plus de la musique.
SOURCE	La lecture de la source audio choisie démarre à l'heure prédéfinie. Le volume augmente progressivement jusqu'au niveau prédéfini.
BEEP	Seule la sonnerie retentit à l'heure réglée.

■ Variété des sources de musique

Vous pouvez choisir un iPod, un CD audio, un CD de données, un dispositif USB ou la radio. Selon l'appareil branché, vous pouvez aussi choisir parmi les sources suivantes:

Source	Méthode de lecture	Fonction
iPod	Liste de lecture*	Vous pouvez lire en boucle une liste de lecture mémorisée sur l'iPod. Pour pouvoir lire une liste de lecture, créez au préalable une liste de lecture, que vous nommerez "ALARM Yamaha DTA". Veillez quand vous définissez le nom de la liste à entrer les espaces entre les mots et à respecter les majuscules/minuscules.
	Reprise	Si la liste de lecture "ALARM Yamaha DTA" est introuvable sur l'iPod, l'appareil reprend la lecture de la dernière page lue.
CD audio	Plage sélectionnée	La plage sélectionnée est lue en boucle.
	Reprise	La dernière page que vous avez écoutée est lue.
CD de données/ USB	Dossier	Le dossier sélectionné est lu en boucle.
	Reprise	La dernière page que vous avez écoutée est lue.
FM	Présélection	La présélection FM choisie est activée.
	Reprise	La dernière station FM écoutée est activée.

* Pour en savoir plus sur la création d'une liste de lecture, voyez la documentation accompagnant votre iPod ou iTunes.

■ Test de l'alarme

Vous pouvez tester le son de l'alarme lorsque vous réglez cette fonction.

■ Snooze

Activer la fonction snooze permet de redéclencher l'alarme 5 minutes plus tard.

Réglage de l'heure du réveil et du type d'alarme

Panneau supérieur

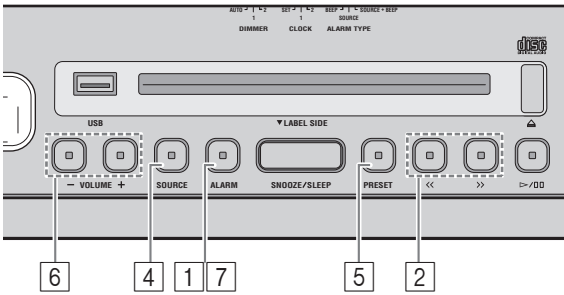

- 1 Appuyez et maintenez **ALARM** enfoncé.

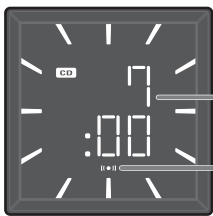

Heure du réveil

Indicateur d'alarme

L'indicateur d'alarme ((●●)) et le réglage d'heure du réveil clignotent.

- 2 Réglez l'heure du réveil avec <</>> .

Utilisation de la télécommande

Appuyez sur ◀◀/▶▶.

- 3 Choisissez le type d'alarme avec le sélecteur **ALARM TYPE** sur le panneau arrière.

Pour plus de détails sur les types d'alarmes, lisez P. 12.

Panneau arrière

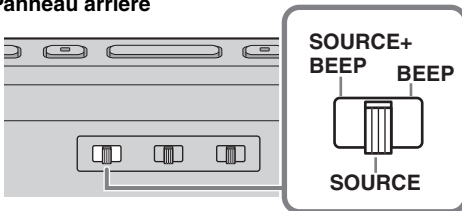

- 4 (si vous avez choisi un type d'alarme autre que **BEEP**) Appuyez sur **SOURCE** pour sélectionner la source musicale.

Les sources autres que AUX peuvent être sélectionnées.

Utilisation de la télécommande

Appuyez sur Touche de sélection de source pour sélectionner la source musicale.

Si vous avez choisi iPod/CD/USB, branchez/insérez la source audio (iPod, CD audio/de données, dispositif USB) à/dans l'appareil.

Remarques

- Si la source choisie n'est pas branchée/insérée, vous ne pourrez pas lire la plage/le dossier sélectionné.
- Si la source ne peut pas être lue à l'heure de réveil programmée (si l'iPod n'est pas branché, par exemple), la sonnerie retentira.

- 5 (si vous avez choisi un type d'alarme autre que **BEEP**) Sélectionnez la plage, le dossier ou la station FM voulu pour le réveil.

Si vous avez choisi iPod comme source: aucun réglage n'est nécessaire.

Si vous avez choisi CD/USB/FM comme source: appuyez sur **PRESET** pour choisir la plage (CD audio), le dossier (CD de données/appareil USB) ou la station FM voulu pour le réveil.

Utilisation de la télécommande

Appuyez sur **PRESET** ^/∨.



- Si vous avez choisi iPod comme source, l'appareil lit la liste de lecture "ALARM Yamaha DTA" à l'heure de réveil programmée. Si cette liste de lecture est introuvable sur l'iPod, l'appareil reprend la lecture de la dernière plage lue (reprise).
- Si vous avez choisi CD/USB comme source et que "0" est défini comme numéro de plage/dossier, la lecture reprend à la dernière plage lue (reprise).
- Si vous avez choisi FM comme source et que le numéro de présélection "0" est choisi, l'appareil sintonise à nouveau la dernière station FM écoutée (reprise).

- 6 Réglez le volume de l'alarme avec **VOLUME +/-**.

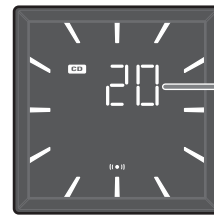

Volume de l'alarme



Appuyez sur ▷/□□ pour tester l'alarme. Appuyez à nouveau sur ▷/□□ pour arrêter la sonnerie de test.

- 7 Appuyez sur **ALARM** pour mémoriser les réglages de l'alarme.

Les réglages de l'alarme sont mémorisés et l'indicateur d'alarme ((●●)) s'allume.

Remarque

Les réglages de l'alarme ne sont pas mémorisés si vous mettez le système hors tension sans effectuer cette dernière étape.

Activation/désactivation de l'alarme

Panneau supérieur

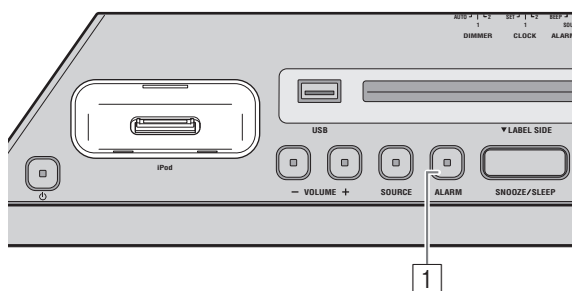

1 Appuyez sur **ALARM**.

Quand l'alarme est activée, le témoin d'alarme ((●)) s'allume et l'heure de l'alarme s'affiche quelques instants. Si vous appuyez à nouveau sur **ALARM**, l'indicateur d'alarme ((●)) s'éteint et l'alarme est coupée.



Le réglage d'heure du réveil est mémorisé même si vous désactivez l'alarme. Si vous activez à nouveau l'alarme en appuyant sur **ALARM**, la fonction d'alarme utilise les réglages précédents.

Opérations disponibles quand le son d'alarme retentit

À l'heure programmée, le son d'alarme retentit. Les opérations suivantes sont alors disponibles.

Panneau supérieur

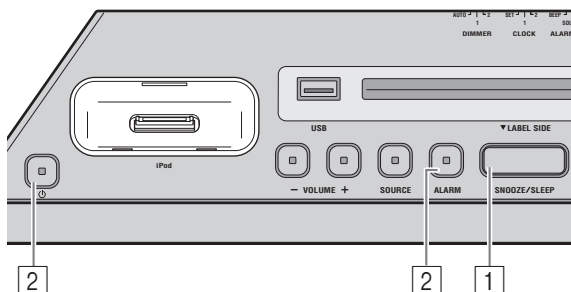

1 (pour interrompre momentanément l'alarme) Appuyez sur **SNOOZE/SLEEP**.

La fonction SNOOZE arrête l'alarme et la redéclenche 5 minutes plus tard.



- Lorsque SOURCE + BEEP est choisi, appuyez une fois sur **SNOOZE/SLEEP** pour arrêter la sonnerie, et appuyez deux fois sur le même bouton pour arrêter la source audio. 5 minutes après l'arrêt de la source audio, l'appareil reprend la lecture de cette source en augmentant progressivement le volume et la sonnerie retentit de nouveau.
- L'indicateur d'alarme clignote quand la fonction snooze est active.

2 (pour désactiver l'alarme) Appuyez sur **ALARM** ou .



Si vous ne coupez pas l'alarme, elle s'arrête automatiquement après 60 minutes.

UTILISATION DE LA MINUTERIE

Vous pouvez régler l'heure à laquelle le système doit s'arrêter automatiquement.

Panneau supérieur

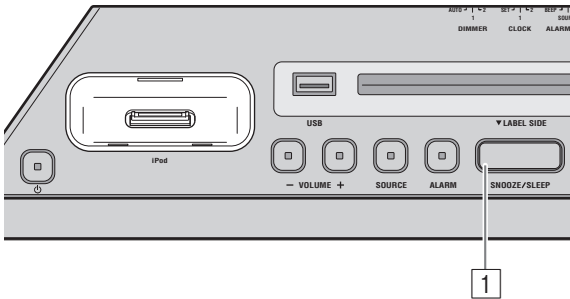

- 1 Appuyez plusieurs fois sur **SNOOZE/SLEEP** pour choisir le délai avant la mise hors tension du système.

Vous pouvez choisir un délai de 30, 60, 90 et 120 minutes. Quand le réglage est effectué, le témoin de minuterie (Z) s'affiche sur la face avant.



Si vous appuyez sur **SNOOZE/SLEEP** quand la minuterie est active, le réglage de minuterie est annulé.

RÉGLAGE DE LA TONALITÉ

Télécommande

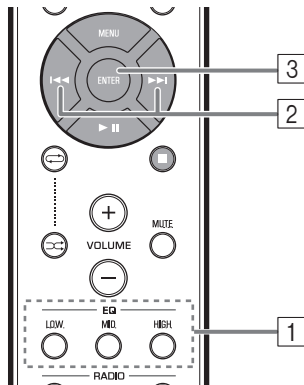

- 1 Appuyez sur un des boutons EQ **LOW/MID/HIGH** de la télécommande pendant la lecture.

Choisissez la bande de fréquence à régler (LOW, MID, HIGH).

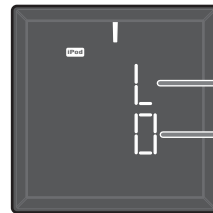

Bande

Réglage

Bande

H : HIGH

M : MID

L : LOW

- 2 Appuyez sur **←/→** pour régler la bande choisie.

Chaque bande offre une plage de réglage de -5 à +5.

- 3 Appuyez sur **ENTER** pour mémoriser les réglages.

Vous pouvez aussi mémoriser les réglages en appuyant sur le bouton EQ enfoncé à l'étape 1.

Pour changer l'égalisation d'une autre bande, retournez à l'étape 1 et appuyez sur le bouton EQ de la bande à ajuster.

RÉGLAGE DE LUMINOSITÉ DE L'AFFICHEUR

Panneau arrière

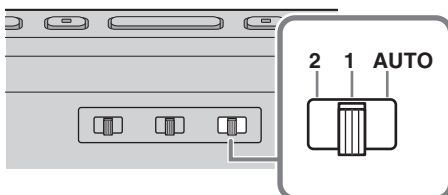

- 1 Réglez la luminosité avec le sélecteur **DIMMER** sur le panneau arrière.

AUTO: règle automatiquement la luminosité en fonction de l'éclairage ambiant.

1: plus lumineux.

2: plus sombre.

Remarque

Si vous choisissez la position AUTO, la luminosité de l'afficheur s'ajuste automatiquement selon la clarté mesurée par le détecteur (P. 3). Veillez à ce que le détecteur ne soit pas couvert.

GUIDE DE DÉPANNAGE

Si cet appareil ne semble pas fonctionner normalement, vérifiez les points de la liste suivante. Si l'anomalie constatée n'est pas mentionnée, ou bien si les mesures suggérées sont sans effet, mettez le système hors service, débranchez le cordon d'alimentation et adressez-vous au revendeur ou service après-vente Yamaha le plus proche.



Généralités

Anomalies	Causes possibles	Solution
Impossible de mettre l'appareil sous tension.	Le cordon d'alimentation n'est pas correctement branché.	Branchez à nouveau fermement le cordon d'alimentation à la prise de courant et à l'appareil.
Les haut-parleurs n'émettent aucun son.	Le volume est réglé au niveau minimum.	Réglez le niveau du volume.
	La source est peut-être incorrecte.	Sélectionnez la source correcte.
Le son est subitement coupé.	La fonction minuterie (☞ P. 15) est peut être réglée.	Allumez l'appareil et lancez à nouveau la lecture.
Le son grésille/comporte de la distorsion ou il y a un bruit anormal.	Le volume de la source d'entrée est excessif ou le volume de l'appareil est excessif (en particulier les graves).	Ajustez le volume à l'aide de VOLUME ou ajustez les graves à l'aide de l'égaliseur (☞ P. 15).
Cet appareil ne fonctionne pas correctement.	Cet appareil a peut-être été soumis à un choc électrique puissant, comme la foudre ou une forte charge électrostatique, ou bien la tension d'alimentation a chuté.	Mettez le système hors tension et débranchez le cordon d'alimentation. Attendez environ 30 secondes, rebranchez le cordon d'alimentation et remettez le système sous tension.
Le système s'éteint immédiatement après s'être allumé.		
Un appareil numérique ou haute fréquence produit des bruits.	Cet appareil est trop près de l'appareil numérique ou haute fréquence.	Éloignez les deux appareils l'un de l'autre.
Le réglage de l'horloge a été effacé.	L'alimentation de cet appareil a été coupée pendant plus d'une semaine.	Branchez à fond la prise du cordon d'alimentation sur la prise murale et réglez de nouveau l'horloge (☞ P. 5).
L'iPod n'est pas lu à l'heure de l'alarme même si SOURCE est réglé sur iPod.	L'iPod n'est pas correctement inséré dans sa station d'accueil iPod.	Retirez l'iPod de l'appareil puis insérez-le à nouveau dans sa station d'accueil iPod (☞ P. 2).
	Le sélecteur ALARM TYPE est placé sur BEEP.	Réglez ALARM TYPE sur SOURCE + BEEP ou SOURCE (☞ P. 13).
L'horloge clignote et l'appareil ne peut pas être manipulé.	Le sélecteur CLOCK sur le panneau arrière est réglé sur SET et cet appareil est en mode de réglage de l'horloge.	Réglez le sélecteur CLOCK sur CLOCK1 ou CLOCK2 (☞ P. 5).

iPod

Anomalies	Causes possibles	Solution
Aucun son.	L'iPod n'est pas correctement inséré dans sa station d'accueil iPod.	Retirez l'iPod de l'appareil puis insérez-le à nouveau dans sa station d'accueil iPod (☞ P. 2).
	La version du logiciel de l'iPod n'a pas été mise à jour.	Téléchargez la dernière version du logiciel iTunes sur le site web de Apple, puis mettez à jour le logiciel de l'iPod avec la dernière version disponible.
L'iPod ne se charge pas.	L'iPod n'est pas correctement inséré dans sa station d'accueil iPod.	Retirez l'iPod de l'appareil puis insérez-le à nouveau dans sa station d'accueil iPod (☞ P. 2).
	Le système est réglé en mode d'économie d'énergie (☞ P. 2).	Appuyez sur  pour annuler le mode d'économie d'énergie.
Après la connexion de l'iPod, l'indicateur d'iPod clignote deux fois, et ce clignotement se répète 3 fois.	L'iPod n'est pas pris en charge par cet appareil.	Utilisez un iPod pris en charge (☞ P. 19).

Lecture de CD

Anomalies	Causes possibles	Solution
Le disque ne peut pas être inséré.	Le système est réglé en mode d'économie d'énergie.	Appuyez sur  pour annuler le mode d'économie d'énergie (☞ P. 2).
Certains boutons ne fonctionnent pas.	Il se peut que le disque inséré dans l'appareil ne soit pas compatible.	Utilisez un disque pris en charge par l'appareil (☞ P. 18).
La lecture ne commence pas immédiatement après avoir appuyé sur .	Il se peut que le disque soit sale.	Essuyez le disque.
	Il se peut que le disque inséré dans l'appareil ne soit pas compatible.	Utilisez un disque pris en charge par l'appareil (☞ P. 18).
	Si l'appareil a été déplacé d'un endroit froid à un endroit chaud, de la condensation a pu se former sur la lentille de lecture de disque.	Attendez une heure ou deux que l'appareil s'acclimate à la température de la pièce puis réessayez.

Anomalies	Causes possibles	Solution
L'indicateur de CD clignote deux fois, et ce clignotement se répète 3 fois, après quoi le disque est éjecté.	Il se peut que le disque inséré dans l'appareil ne soit pas compatible.	Utilisez un disque pris en charge par l'appareil (☞ P. 18).
	Il se peut que le disque soit sale.	Essayez le disque.
	Le disque ne contient aucun fichier lisible.	Utilisez un disque contenant des fichiers lisibles (☞ P. 18, 19).
	Le disque est inséré de l'arrière vers l'avant.	Insérez un disque en dirigeant le côté avec l'étiquette vers vous.
"Err" apparaît sur l'afficheur après l'insertion d'un disque.	Une erreur est survenue dans l'appareil.	Éjectez le disque avec la touche  .

Lecture d'un appareil USB

Anomalies	Causes possibles	Solution
Un fichier MP3/WMA sur l'appareil USB ne peut pas être lu.	L'appareil USB n'est pas détecté.	Arrêtez le système et rebranchez l'appareil USB à l'appareil. Connectez un adaptateur secteur, s'il est fourni avec l'appareil. Si les solutions ci-dessus ne permettent pas de résoudre le problème, alors l'appareil USB n'est pas compatible avec l'appareil.
	Un appareil USB incompatible est connecté à l'appareil.	Arrêtez le système et rebranchez l'appareil USB à l'appareil. Si cela ne permet pas de résoudre le problème, alors l'appareil USB n'est pas compatible avec l'appareil.
	L'appareil USB ne contient aucun fichier lisible.	Utilisez un appareil USB contenant des fichiers lisibles (☞ P. 18, 19).
"Err" apparaît sur l'afficheur après la connexion d'un appareil USB.	Un appareil USB incompatible est connecté à l'appareil.	Arrêtez le système et rebranchez l'appareil USB à l'appareil. Si cela ne permet pas de résoudre le problème, alors l'appareil USB n'est pas compatible avec l'appareil.
	Une surtension est détectée.	

Réception de stations FM

Anomalies	Causes possibles	Solution
Trop de parasites pendant l'écoute d'une station stéréophonique.	L'antenne n'est pas convenablement raccordée.	Assurez-vous que l'antenne est convenablement raccordée. (☞ P. 3).
	La station sélectionnée est trop éloignée, ou bien la réception des ondes est médiocre dans la région où vous habitez.	Essayez d'effectuer la syntonisation manuellement pour obtenir un signal de meilleure qualité (☞ P. 10) ou bien utilisez une antenne extérieure multivoies.
Même avec une antenne extérieure, la réception est médiocre. (Le son présente de la distorsion.)	Distorsion due à la propagation par trajets multiples ou aux interférences radio.	Modifiez la hauteur, l'orientation ou la disposition de l'antenne.

Télécommande

Anomalies	Causes possibles	Solution
La télécommande ne fonctionne pas convenablement.	Vous utilisez la télécommande hors de sa portée de fonctionnement.	Pour de plus amples informations à ce sujet, reportez-vous à "Utilisation de la télécommande" (P. 1).
	Le capteur de télécommande de l'appareil (☞ P. 3) peut être exposé à la lumière directe du soleil ou d'un éclairage (lampe fluorescente à convertisseur).	Changez d'éclairage ou réorientez l'appareil.
	La pile est épuisée.	Remplacez les piles par deux neuves.
	Présence d'obstacles entre le capteur de télécommande de l'appareil et la télécommande.	Retirez les obstacles.

REMARQUES SUR LES DISQUES ET APPAREILS USB

Informations sur les disques

Cet appareil est conçu pour lire des CD audio, CD-R*, et CD-RW* comportant les logos suivants.



* CD-R/RW au format ISO 9660

De façon générale, cet appareil est capable de lire les disques portant les logos ci-dessus. Les logos sont imprimés sur les disques et sur leur pochette.

Remarques

- Ne mettez pas d'autres types de disques dans cet appareil. Vous risqueriez sinon de l'endommager.
- Les CD-R/RW ne peuvent être lus que s'ils ont été clôturés.
- Certains disques ne peuvent pas être lus à cause de leurs caractéristiques ou de leurs conditions d'enregistrement.
- Ne pas utiliser des disques qui ne sont pas ronds (en forme de cœur, etc.).
- Ne pas utiliser des disques dont la surface est rayée.

Manipulation des disques

- Ne touchez pas la surface des disques. Tenez un disque par le bord (et le centre).
- N'utilisez pas de stylo ni de marqueur pointu pour écrire sur le disque.
- Ne collez pas de ruban, étiquette, adhésif ou autre sur vos disques.
- Ne protégez pas le disque d'une enveloppe pour éviter les rayures.
- N'insérez pas plus d'un disque dans le logement de disque. L'appareil et les disques risqueraient d'être endommagés.
- N'insérez pas d'objets étrangers dans le logement de disque.
- Ne posez pas de disque fendu, voilé ou présentant des parties collantes.
- N'exposez pas les disques à la lumière directe du soleil, à une température ou à une humidité élevée, ou bien à la poussière.

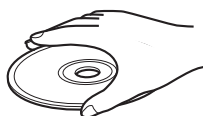

Attention

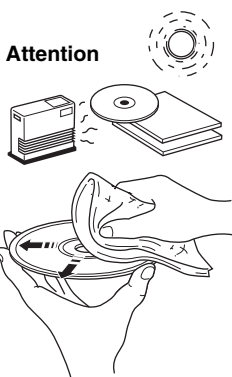

- Si le disque est sale, essuyez-le avec un chiffon sec, du centre vers la périphérie. N'utilisez pas d'agent de nettoyage, ni de diluant.
- Pour éviter tout problème, n'utilisez pas les nettoyeurs d'optique, en vente dans le commerce.
- Insérez un seul CD à la fois dans le logement de disque. L'insertion de plusieurs CD risquerait d'endommager le système et les CD.

Informations relatives aux appareils USB

Cet appareil prend en charge les dispositifs de stockage en masse USB (ex. mémoires flash et lecteurs audio portables) conformes au format FAT16 ou FAT32.

Remarques

- Certains dispositifs peuvent ne pas fonctionner correctement avec cet appareil même s'ils remplissent les exigences requises.
- Ne raccordez pas de dispositifs autres que des dispositifs de stockage en masse USB (ex. chargeurs USB ou concentrateurs USB), ordinateurs, lecteurs de cartes, disques durs externes, etc. à cet appareil.
- Yamaha décline toute responsabilité quant aux dommages ou pertes de données enregistrées sur le dispositif USB pouvant se produire lorsqu'un dispositif est relié à cet appareil.
- L'utilisation et l'alimentation de tous les types de dispositifs USB ne sont pas garanties.

À propos des fichiers MP3 ou WMA

Remarques

- L'appareil peut lire :

Fichier	Débit binaire (kbps)	Fréquence d'échantillonnage (kHz)
MP3	8 - 320**	16 - 48
WMA	16 - 320**	22,05 - 48

** Les débits binaires constants et variables sont pris en charge.

- Voici les nombres maximaux de fichiers/dossiers pouvant être lus sur l'appareil.

	CD de données	USB
Nombre maximum de fichiers	512	9999
Nombre maximum de dossiers	255	128
Nombre maximum de fichiers par dossier	511	255

- Les fichiers protégés par des droits d'auteur ne peuvent pas être lus.

CARACTÉRISTIQUES TECHNIQUES

SECTION LECTEUR

iPod (connexion numérique)

- iPod compatibles
 - iPod touch (1re, 2e, 3e et 4e générations)
 - iPod classic
 - iPod nano (2e, 3e, 4e, 5e et 6e générations)
- iPhone compatibles
 - iPhone 4
 - iPhone 3GS
 - iPhone 3G
 - iPhone

CD

- Supports CD, CD-R/RW
- Format audio CD audio, MP3, WMA

Laser

- Type Laser semi-conducteur GaAs/GaAlAs
- Longueur d'onde 790 nm
- Puissance de sortie 7 mW

USB

- Format audio MP3, WMA

AUX

- Connecteur d'entrée prise STÉRÉO à mini fiche de 3,5 mm

RADIO

- Plage de syntonisation
 - FM 87,50 à 108,00 MHz

GÉNÉRALITÉS

- Alimentation CA 100 à 240 V, 50/60 Hz
- Consommation 20 W
- Consommation lorsque le système est désactivé 1,5 W
- Consommation en mode d'économie d'énergie 0,5 W ou moins
- Dimensions

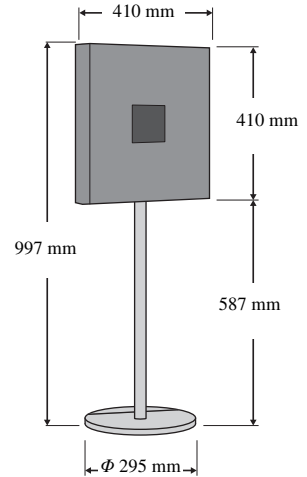

Les caractéristiques peuvent être modifiées sans préavis.

SÉCURITÉ LASER

L'appareil utilise un laser. En raison des risques de blessure des yeux, le retrait du couvercle ou les réparations de l'appareil devront être confiés exclusivement à un technicien d'entretien qualifié.

DANGER

Risque d'exposition au laser en cas d'ouverture. Eviter toute exposition au faisceau. Quand cet appareil est branché à une prise de courant, ne regardez jamais à l'intérieur de l'appareil à travers la fente pour disque ou d'autres ouvertures.

Le laser de cet appareil peut émettre un rayonnement dépassant les limites de la classe 1.

iPod, iPhone

“Made for iPod” et “Made for iPhone” signifient qu'un accessoire électronique a été conçu pour être raccordé à un iPod ou à un iPhone et qu'il est certifié par le développeur pour répondre aux normes de performance Apple.

Apple n'est pas responsable du fonctionnement de cet appareil ni de sa conformité aux normes de sécurité et aux normes réglementaires. Notez que l'utilisation de cet accessoire avec un appareil iPod ou iPhone peut avoir une incidence sur les performances en mode sans fil.

iPhone, iPod, iPod classic, iPod nano, iPod touch et iTunes sont des marques commerciales d'Apple Inc. déposées aux États-Unis et dans d'autres pays.

Information concernant la collecte et le traitement des piles usagées et des déchets d'équipements électriques et électroniques



Les symboles sur les produits, l'emballage et/ou les documents joints signifient que les produits électriques ou électroniques usagés ainsi que les piles ne doivent pas être mélangés avec les déchets domestiques habituels. Pour un traitement, une récupération et un recyclage appropriés des déchets d'équipements électriques et électroniques et des piles usagées, veuillez les déposer aux points de collecte prévus à cet effet, conformément à la réglementation nationale et aux Directives 2002/96/EC et 2006/66/EC.



En vous débarrassant correctement des déchets d'équipements électriques et électroniques et des piles usagées, vous contribuerez à la sauvegarde de précieuses ressources et à la prévention de potentiels effets négatifs sur la santé humaine qui pourraient advenir lors d'un traitement inapproprié des déchets.



Pb

Pour plus d'informations à propos de la collecte et du recyclage des déchets d'équipements électriques et électroniques et des piles usagées, veuillez contacter votre municipalité, votre service de traitement des déchets ou le point de vente où vous avez acheté les produits.

[Information sur le traitement dans d'autres pays en dehors de l'Union Européenne]

Ces symboles sont seulement valables dans l'Union Européenne. Si vous souhaitez vous débarrasser de déchets d'équipements électriques et électroniques ou de piles usagées, veuillez contacter les autorités locales ou votre fournisseur et demander la méthode de traitement appropriée.

Note pour le symbole “pile” (les deux symboles du bas) :

Ce symbole peut être utilisé en combinaison avec un symbole chimique. Dans ce cas il respecte les exigences établies par la Directive pour le produit chimique en question.

VORSICHT: VOR DER BEDIENUNG DIESES GERÄTES DURCHLESEN.

- Um optimales Leistungsvermögen sicherzustellen, lesen Sie bitte die Anleitung aufmerksam durch. Bewahren Sie die Anleitung danach für spätere Nachschlagzwecke sorgfältig auf.
- Installieren Sie dieses Gerät an einem gut belüfteten, trockenen, sauberen Ort - entfernt von direktem Sonnenlicht, Wärmequellen, Erschütterungen, Staub, Feuchtigkeit und Kälte. Für eine sachgemäße Belüftung sollten folgende Mindestabstände gewährleistet sein.
Oben: 15 cm
Hinten: 2,5 cm
Seiten: 10 cm
- Stellen Sie dieses Gerät entfernt von anderen elektrischen Haushaltgeräten, Motoren oder Transformatoren auf, um Brummgeräusche zu vermeiden.
- Setzen Sie dieses Gerät keinen plötzlichen Temperaturänderungen von kalt auf warm aus, und stellen Sie dieses Gerät nicht an Orten mit hoher Luftfeuchtigkeit auf (z.B. in Räumen mit Luftbefeuchtern), um Kondensation im Inneren des Gerätes zu vermeiden, da es anderenfalls zu elektrischen Schlägen, Feuer, Beschädigung dieses Gerätes und/oder zu persönlichen Verletzungen kommen kann.
- Vermeiden Sie die Aufstellung dieses Gerätes an Orten, an welchen Fremdkörper in das Gerät fallen können bzw. an welchen Flüssigkeiten auf das Gerät verschüttet werden können. Stellen Sie auf der Oberseite des Gerätes niemals Folgendes auf:
 - Andere Komponenten, da diese Beschädigung und/oder Verfärbung der Oberfläche dieses Gerätes verursachen können.
 - Brennende Objekte (z.B. Kerzen), da diese Feuer, Beschädigung des Gerätes und/oder persönliche Verletzungen verursachen können.
 - Mit Flüssigkeiten gefüllte Behälter, da diese umfallen und die Flüssigkeit auf das Gerät verschütten können, wodurch es zu elektrischen Schlägen für den Anwender und/oder zu Beschädigung des Gerätes kommen kann.
- Decken Sie dieses Gerät niemals mit Zeitungen, Tischdecken, Vorhängen usw. ab, damit die Wärmeabfuhr nicht behindert wird. Falls die Temperatur im Inneren des Gerätes ansteigt, kann es zu Feuer, Beschädigung des Gerätes und/oder zu persönlichen Verletzungen kommen.
- Schließen Sie dieses Gerät erst an eine Wandsteckdose an, nachdem alle anderen Anschlüsse ausgeführt wurden.
- Stellen Sie dieses Gerät niemals mit der Unterseite nach oben auf, da es sonst beim Betrieb zu Überhitzung mit möglichen Beschädigungen kommen kann.
- Wenden Sie niemals Gewalt bei der Bedienung der Schalter, Knöpfe und/oder Kabel an.
- Wenn Sie das Netzkabel von der Wandsteckdose abtrennen, fassen Sie immer den Netzstecker an; ziehen Sie niemals an dem Kabel.
- Reinigen Sie dieses Gerät niemals mit chemisch behandelten Tüchern; anderenfalls kann das Finish beschädigt werden. Verwenden Sie ein reines, trockenes Tuch.
- Verwenden Sie nur die für dieses Gerät vorgeschriebene Netzspannung. Falls Sie eine höhere als die vorgeschriebene Netzspannung verwenden, kann es zu Feuer, Beschädigung dieses Gerätes und/oder zu persönlichen Verletzungen kommen. Yamaha kann nicht verantwortlich gemacht werden für Schäden, die auf die Verwendung dieses Gerätes mit einer anderen als der vorgeschriebenen Spannung zurückzuführen sind.
- Um Beschädigungen durch Blitzschlag zu vermeiden, ziehen Sie den Netzstecker von der Netzdose ab, wenn es ein Gewitter gibt.
- Versuchen Sie niemals ein Modifizieren oder Ändern dieses Gerätes. Falls eine Wartung erforderlich ist, wenden Sie sich bitte an einen Yamaha-Kundendienst. Das Gehäuse sollte niemals selbst geöffnet werden.
- Falls Sie das Gerät für längere Zeit nicht verwenden (z.B. während der Ferien), ziehen Sie den Netzstecker von der Netzdose ab.
- Lesen Sie unbedingt den Abschnitt „FEHLERBEHEBUNG“ durch, um übliche Bedienungsfehler zu berichtigen, bevor Sie auf eine Störung des Gerätes schließen.
- Bevor Sie dieses Gerät an einen anderen Ort transportieren, drücken Sie , um das Gerät auszuschalten und ziehen Sie danach den Netzstecker aus der Netzdose.
- Es kommt zu Kondensatbildung, wenn die Umgebungstemperatur plötzlich ändert. Ziehen Sie den Netzstecker von der Netzdose ab, und lassen Sie das Gerät ruhen.
- Falls Sie das Gerät für längere Zeit in Betrieb halten, kann sich das Gerät erwärmen. Schalten Sie das System aus und lassen Sie das Gerät abkühlen.
- Stellen Sie dieses Gerät in die Nähe der Steckdose und so auf, dass der Netzstecker gut zugänglich ist.
- Die Batterien dürfen nicht starker Hitze wie direktem Sonnenschein, Feuer o.ä. ausgesetzt werden. Entsorgen Sie Batterien gemäß den örtlichen Vorschriften.
 - Bewahren Sie die Batterien außerhalb der Reichweite von Kindern auf. Batterien können gefährlich sein, wenn Kinder diese in den Mund nehmen.
 - Wenn sich die Batterien dem Ende ihrer Lebensdauer annähern, verringert sich die effektive Reichweite der Fernbedienung erheblich. Ersetzen Sie die Batterien so bald wie möglich gegen zwei neue, sollte dieser Fall eintreten.
 - Verwenden Sie niemals alte Batterien gemeinsam mit neuen Batterien.
 - Verwenden Sie niemals gleichzeitig Batterien unterschiedlichen Typs (wie z. B. Alkali- und Manganbatterien). Lesen Sie die Anweisungen auf der Verpackung sorgfältig durch, da unterschiedliche Batterietypen die gleiche Form und Farbe haben können.
 - Verbrauchte Batterien können auslaufen. Entsorgen Sie Batterien, die auslaufen, umgehend. Vermeiden Sie einen Kontakt zwischen der auslaufenden Flüssigkeit und Ihrer Haut oder Kleidung, usw. Reinigen Sie das Batteriefach sorgfältig, bevor Sie neue Batterien einsetzen.
 - Falls Sie das Gerät über einen längeren Zeitraum nicht nutzen, entfernen Sie die Batterien aus dem Gerät. Andernfalls verschleiben die Batterien, was zum Auslaufen der Batterieflüssigkeit und zur Beschädigung des Geräts führen kann.
 - Batterien dürfen nicht mit dem Hausmüll entsorgt werden. Entsorgen Sie Batterien sachgemäß unter Einhaltung der lokalen Vorschriften.

Dieses Gerät ist nicht vom Netz abgetrennt, so lange der Netzstecker an eine Netzdose angeschlossen ist, auch wenn das Gerät selbst ausgeschaltet wurde mit . Auch in diesem Status weist das Gerät einen geringen Stromverbrauch auf.

WARNUNG

UM DIE GEFAHR EINES FEUERS ODER EINES ELEKTROSCHOCKS ZU VERMEIDEN, DARF DAS GERÄT WEDER REGEN NOCH FEUCHTIGKEIT AUSGESETZT WERDEN.

VORSICHT

Explosionsgefahr bei falschem Einlegen der Batterie. Nur mit Batterien des gleichen oder eines gleichwertigen Typs ersetzen.

Es können Bildstörungen auftreten, wenn dieses Gerät zu nahe an einem Fernseher mit Kathodenstrahlröhre (Braunsche Röhre) aufgestellt wird. Sollte dies der Fall sein, entfernen Sie das Gerät vom Fernseher.

INHALTSVERZEICHNIS

NAMEN UND FUNKTIONEN DER TEILE	2	VERWENDUNG DES SLEEP-TIMERS.....	15
EINSTELLEN DER UHR.....	5	TONREGELUNG	15
WIEDERGABE EINES iPod.....	6	EINSTELLEN DER HELLIGKEIT DES BEDIENTELDDISPLAYS	15
WIEDERGABE VON CDs ODER USB-GERÄTEN	7	FEHLERBEHEBUNG	16
WIEDERGABE VON FM-RADIOSENDERN.....	10	HINWEISE ZU DISCS UND USB-GERÄTEN	18
WIEDERGABE VON EXTERNEN QUELLEN.....	11	TECHNISCHE DATEN.....	19
VERWENDEN DER WECKFUNKTION	12		

Eigenschaften

- Geben Sie Musik von externen Geräten wie z. B. iPod/iPhone-Modellen, Audio-/Daten-CDs und USB-Geräten wieder oder hören Sie FM-Radio.
- Verwenden Sie Ihre Lieblingsmusik als Weckton, oder wählen Sie aus einer Reihe an Pieptönen. Die von Ihnen ausgewählte Musik wird in einer von Ihnen festgelegten Lautstärke zur programmierten Weckzeit wiedergegeben, wodurch Sie bestmöglichst in den Tag starten (IntelliAlarm-Funktion).
- Sie können bis zu fünf Ihrer bevorzugten FM-Radiosender ganz einfach speichern/abrufen.
- Stellen Sie den Klang mithilfe des 3-Band-Equilizers (Bass, mittlerer Frequenzbereich, Höhen) nach Ihren Wünschen ein.
- Zwei Uhrentypen (mit Stundenzeiger) im Gerätedesign können angezeigt werden.

Zu dieser Bedienungsanleitung

- Die Bezeichnung „iPod“ umfasst in der gesamten Bedienungsanleitung außerdem „iPhone“.
- Wenn für die Durchführung einer Operation sowohl die Tasten am Gerät als auch die auf der Fernbedienung verwendet werden können, beschreibt die Bedienungsanleitung die Schritte mithilfe der Tasten am Gerät.

Mitgeliefertes Zubehör

Netz Kabel



Fernbedienung



2 x Batterien (AA, LR6, UM-3)



Dock-Abdeckung



FM-Antenne



USB-Abdeckung



Hinweis

Halten Sie die USB-Abdeckung von Kindern fern, damit sie nicht versehentlich verschluckt wird.

Bedienungsanleitung (diese Anleitung)



Montageanleitung



Halterung

Stab

Sockel

Auflage

Kabelklemme

Schraubensatz

Hinweis

Verwenden Sie diese Artikel zum Montieren des Ständers. Lesen Sie dazu die separate Montageanleitung.

Verwendung der Fernbedienung

Setzen Sie die Batterien mit der korrekten Polarität (+ und -) in die Fernbedienung ein.

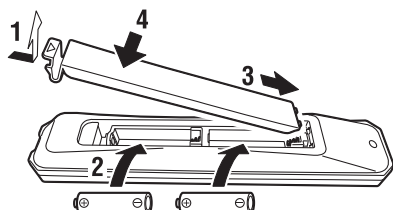

Richten Sie die Fernbedienung auf den Empfänger des Fernbedienungssignals (auf der Vorderseite) und verwenden Sie die Fernbedienung innerhalb des unten angegebenen Entfernungsbereichs.

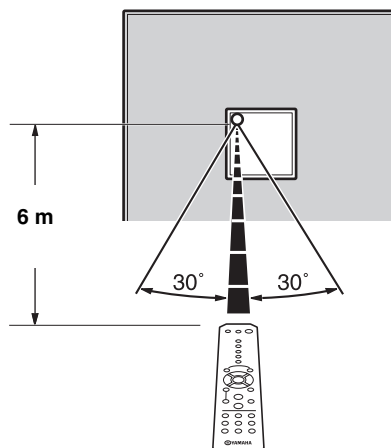

NAMEN UND FUNKTIONEN DER TEILE

Oberseite

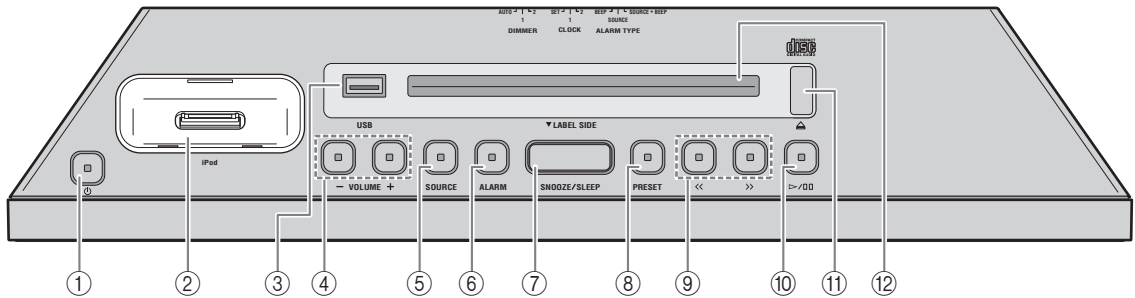

① (Netzschalter)

Schaltet das System ein/aus. Die Zeit wird auch bei ausgeschaltetem System angezeigt.



- Halten Sie die Taste auf der Oberseite des Geräts länger als 3 Sekunden gedrückt, um den Energiesparmodus zu aktivieren. Im Energiesparmodus werden auf dem Bedienfelddisplay keine Informationen angezeigt. Dadurch wird der Stromverbrauch gesenkt. Drücken Sie erneut, um den Energiesparmodus abzubrechen.
- Die Weckfunktion ist auch bei ausgeschaltetem System/System im Energiesparmodus verfügbar.

② iPod-Dock

Anschluss für einen iPod.

③ USB-Anschluss

Anschluss für ein USB-Gerät (S. 9).

④ VOLUME +/-

Stellt die Lautstärke ein.

⑤ SOURCE

Wählt die Wiedergabequelle.

⑥ ALARM

Aktiviert/deaktiviert den Wecker und passt die verschiedenen WeckEinstellungen an (S. 13, 14).

⑦ SNOOZE/SLEEP

Stellt den Sleep-Timer ein oder aktiviert den Schlummer-Modus des Weckers (S. 14,15).

⑧ PRESET

Speichert/ruft FM-Radiosender ab oder ändert den Wiedergabeordner (bei Musikwiedergabe von Daten-CD oder USB-Gerät).

⑨ <</>>

Überspringt Titel/Dateien oder sucht einen Radiosender. Spult bei gedrückter Taste während der Titel-/Dateiwiedergabe im Titel/in der Datei vor/zurück.

⑩

Wiedergabe/Pause des wiedergegebenen Titels.

⑪

Wirft CD aus.

⑫ Disc-Schacht

Legen Sie hier eine CD ein.

■ Anschluss eines iPod an den iPod-Dock

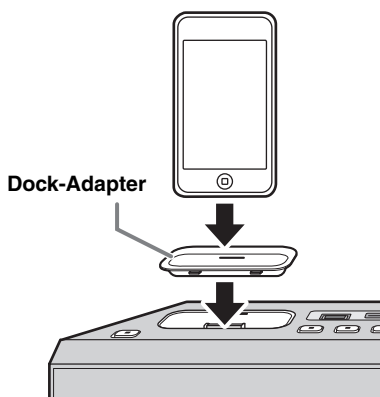

- Der iPod wird beim Anschließen an das Dock aufgeladen. Der iPod wird nicht aufgeladen, wenn sich das Gerät im Energiesparmodus befindet.
- Achten Sie darauf, einen Dock-Adapter zu verwenden, der mit Ihrem iPod kompatibel ist. Wenn Sie den Adapter nicht verwenden oder dieser nicht kompatibel ist, kann die Verbindung nur locker oder schlecht zustande kommen, was Schäden am Anschluss verursachen kann. Weitere Informationen zum Dock-Adapter erhalten Sie auf der offiziellen Apple-Webseite.
- Wenn ein iPod in einer Schutzhülle gewaltsam angeschlossen wird, kann der Anschluss beschädigt werden. Entfernen Sie die Schutzhülle vor dem Einsetzen.
- Wenn der iPod nicht verwendet wird, setzen Sie die iPod-Dock-Abdeckung ein, um den Anschluss zu schützen.

Bedienfelddisplay

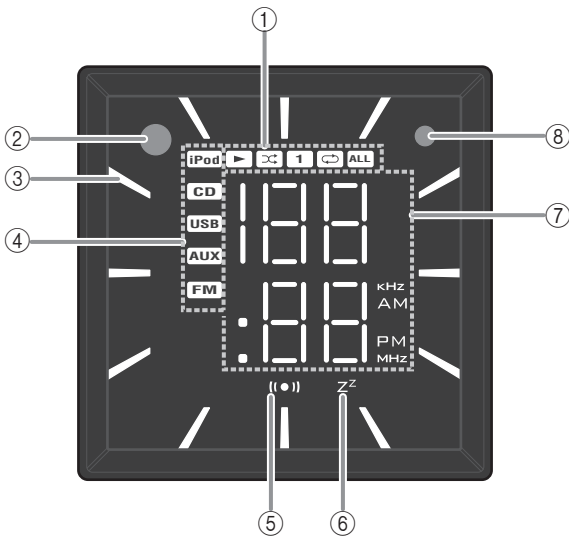

- ① **Anzeige Wiedergabe/Zufallswiedergabe/
Wiederholungswiedergabe**
Zeigt den Wiedergabemodus an (S. 6, 9).
- ② **Empfänger Fernbedienungssignal**
- ③ **Uhranzeige**
Zeigt den Stundenzeiger der Uhr an (S. 5).
- ④ **Wiedergabequellenanzeige**
Zeigt die gewählte Wiedergabequelle an.
- ⑤ **Weckanzeige**
Leuchtet bei aktiviertem Wecker (S. 12).
- ⑥ **Sleep-Anzeige**
Leuchtet bei aktiviertem Sleep-Timer (S. 15).
- ⑦ **Multifunktionsanzeige**
Zeigt verschiedene Informationen an, einschließlich Uhrzeit, aktuelle Titelnummer oder den Radiosender.
- ⑧ **Beleuchtungssensor**
Erkennt die Umgebungsbeleuchtung. Bedecken Sie niemals diesen Sensor.

Deutsch

Rückseite

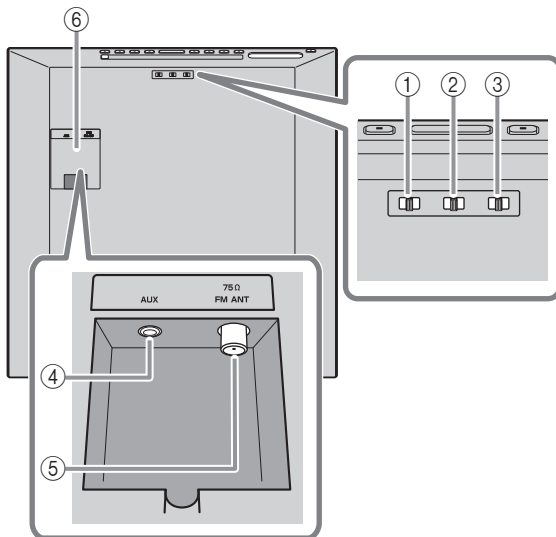

- ③ **DIMMER**
Stellt die Helligkeit des Bedienfelddisplays ein (S. 15).
- ④ **AUX**
Anschluss für ein externes Gerät.
- ⑤ **Anschluss für FM-Antenne**
Anschluss für die mitgelieferte FM-Zimmerantenne oder eine Außenantenne.

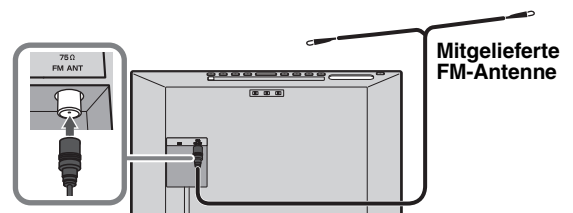

Hinweise

- Die Antenne sollte ausgezogen bzw. gestrafft sein. Ändern Sie bei schlechtem Radioempfang die Höhe, die Ausrichtung oder die Positionierung der Antenne.
- Bei Verwendung einer Außenantenne anstelle der mitgelieferten FM-Antenne ist der Empfang besser.

- ① **ALARM TYPE**
Wechselt den Weckertyp (S. 13).
- ② **CLOCK**
Wechselt den Anzeigetyp der Uhr und ermöglicht das Einstellen der Uhrzeit (S. 5).

- ⑥ **Anschlussabdeckung**
Entfernen Sie die Anschlussabdeckung, bevor Sie externe Geräte an AUX und/oder eine FM-Antenne and den Antennenanschluss anschließen.

Wenn Sie die Außenantennenkabel und/oder die Kabel externer Geräte durch den Stab des Ständers führen wollen, lesen Sie bitte dazu die separate Montageanleitung.

Fernbedienung

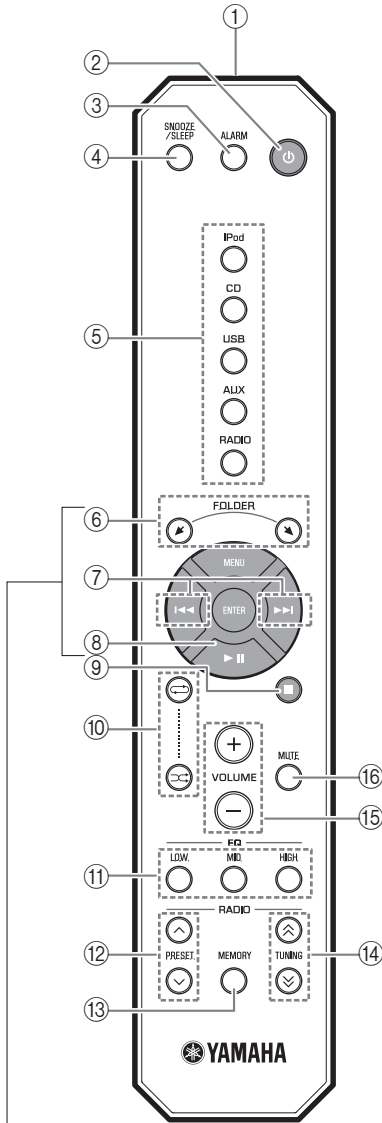

■ iPod-Steuertasten

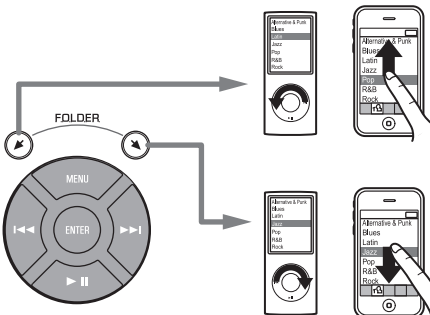

- ① **Sender des Fernbedienungssignals**
- ② **⏻ (Netzschalter)**
Schaltet das System ein/aus.
- ③ **ALARM**
Stellt den Wecker ein/aus.
- ④ **SNOOZE/SLEEP**
Stellt den Sleep-Timer ein oder aktiviert den Schlummer-Modus des Weckers (S. 14, 15).
- ⑤ **Wiedergabequellentaste**
Wählt die Wiedergabequelle.
- ⑥ **FOLDER**
Wechselt den Wiedergabeordner während der Wiedergabe einer Daten-CD oder eines USB-Geräts.
- ⑦ **⏮/⏭**
Überspringt Titel/Dateien.
Spult bei gedrückter Taste während der Titel-/Dateiwiedergabe im Titel/in der Datei vor/zurück.
- ⑧ **▶ ||**
Wiedergabe/Pause.
- ⑨ **■**
Stoppt die Wiedergabe.
- ⑩ **↺ (Zufallswiedergabe), ↻ (Wiederholungswiedergabe)**
Spielt Musik von einem iPod, einer Audio-/Daten-CD oder einem USB-Gerät im Wiederholungs- bzw. Zufallsmodus ab (S. 6, 9).
- ⑪ **EQ LOW/MID/HIGH**
Passt den Bass, den mittleren Frequenzbereich und die Höhen an (S. 15).
- ⑫ **PRESET ^/∨**
Wählt einen voreingestellten FM-Sender.
- ⑬ **MEMORY**
Speichert den FM-Sender (S. 10).
- ⑭ **TUNING ⤴/⤵**
Sucht einen Sender.
- ⑮ **VOLUME +/-**
Stellt die Lautstärke ein.
- ⑯ **MUTE**
Schaltet den Ton stumm/hebt Stummschaltung auf.

EINSTELLEN DER UHR

Einstellen der Zeit

Oberseite

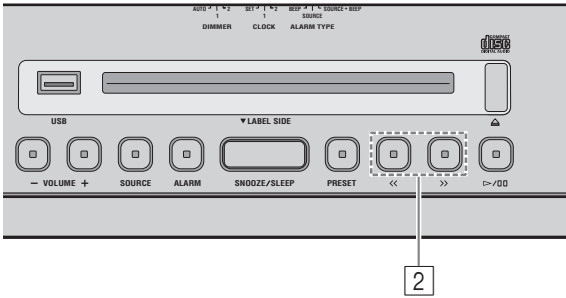

- 1 Stellen Sie den **CLOCK**-Schalter auf der Rückseite auf SET.

Rückseite

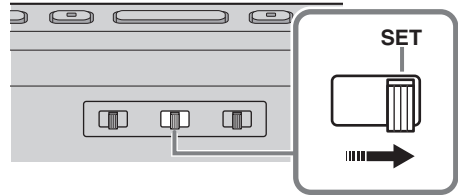

- 2 Stellen Sie die Zeit mit <</>> ein.



Eingestellte Zeit (blinkt)

- 3 Stellen Sie den **CLOCK**-Schalter auf der Rückseite auf CLOCK1 oder CLOCK2.



- Wenn Sie in Schritt 2 einen iPod an das iPod-Dock anschließen, wird die Zeit auf dem iPod auf das Gerät kopiert. Wenn bereits ein iPod an das iPod-Dock angeschlossen ist, wenn Sie den **CLOCK** auf SET stellen, wird die Zeit auf dem iPod nicht kopiert.
- Drücken Sie **SNOOZE/SLEEP** im Schritt 2, um zwischen der 12- und 24-Stunden-Zeitangeige zu wechseln.

Hinweis

Die Zeiteinstellung wird zurückgesetzt, wenn das Gerät länger als eine Woche nicht an das Stromnetz angeschlossen ist.

Umstellen des Uhrentyps

Stellen Sie den **CLOCK**-Schalter auf der Rückseite auf den gewünschten Uhrentyp.

Rückseite

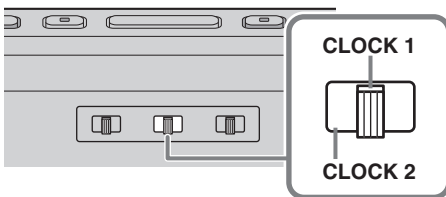

■ Uhrzeitanzeigemodus 1 (CLOCK 1)

z. B. 10:50 Uhr

Stundenzeiger
der analogen Uhr

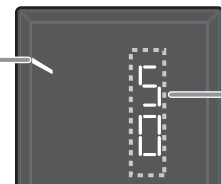

Minute

■ Uhrzeitanzeigemodus 2 (CLOCK 2)

z. B. 10:50 Uhr



Stunde

Minute

WIEDERGABE EINES iPod

Wiedergabe des iPod

Einzelheiten zu den kompatiblen iPod-Modellen finden Sie unter „TECHNISCHE DATEN“ (S. 19).

Oberseite

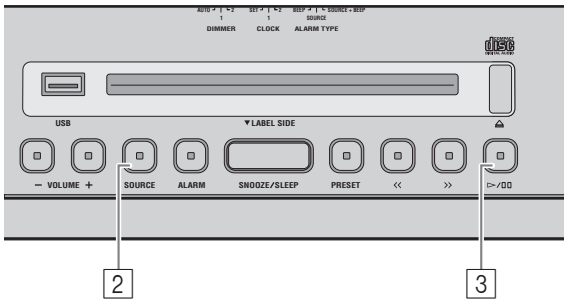

- 1 Schließen Sie einen iPod an das **iPod-Dock** an.
- 2 Drücken Sie **SOURCE** und stellen Sie iPod als Wiedergabequelle ein.
- 3 Drücken Sie **>/||**, um die Wiedergabe des iPod zu beginnen.

Die Wiedergabe kann entweder mit der Fernbedienung, dem iPod oder den Tasten auf der Geräteoberseite gesteuert werden.

Fernbedienung

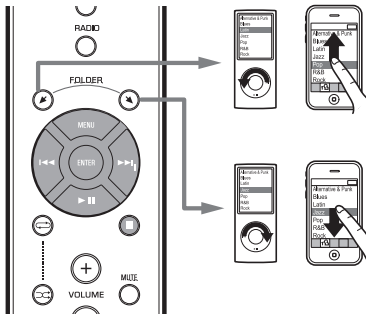

Taste		Funktion
Oberseite	>/	Wiedergabe/Pause
	<</>>	Überspringen Vorspulen/Zurückspulen (gedrückt halten)
Fernbedienung	▶	Wiedergabe/Pause
	◀◀/▶▶	Überspringen Vorspulen/Zurückspulen (gedrückt halten)
	FOLDER/ MENU/ ENTER	iPod-Menüsteuerung



- Sie können den iPod jederzeit entfernen.
- Ist das System ausgeschaltet, schaltet es sich automatisch ein, wenn Musik/Video auf dem angeschlossenen iPod wiedergegeben wird.

Wiederholungs-/Zufallswiedergabe

Der Wiedergabemodus kann mithilfe der Anzeige auf dem Bedienfelddisplay überprüft werden.

Fernbedienung

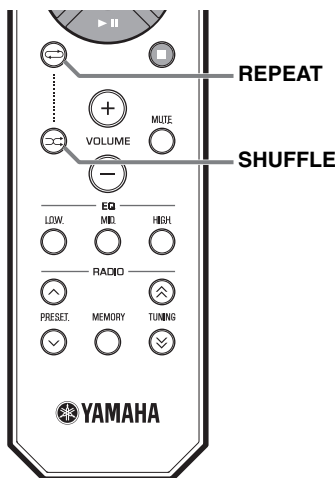

Hinweise

- Je nach iPod-Modell kann die Wiederholungs-/Zufallswiedergabe möglicherweise nicht korrekt ausgeführt werden.
- Je nach iPod-Modell kann die Wiedergabereihenfolge im Wiederholungs-/Zufallswiedergabemodus abweichen.

■ Wiederholungswiedergabe

Drücken Sie **REPEAT** auf der Fernbedienung, um aus den folgenden Wiedergabemodi zu wählen.

- 1 : Ein
- : Alle

Keine anzeige: Aus

■ Zufallswiedergabe

Drücken Sie **SHUFFLE** auf der Fernbedienung, um aus den folgenden Wiedergabemodi zu wählen.

- : Titel
- : Alben

Keine anzeige: Aus

WIEDERGABE VON CDs ODER USB-GERÄTEN

Titel/Dateien von CDs/USB-Geräten werden folgendermaßen wiedergegeben.

- Wenn die Wiedergabe einer CD/eines USB-Geräts gestoppt wird, beginnt die Wiedergabe beim nächsten Mal am Anfang des zu dem Stopp-Zeitpunkt wiedergegebenen Titels.
- Wenn Sie bei angehaltener Wiedergabe **■** auf der Fernbedienung drücken, werden die Titel beim nächsten Wiedergabestart folgendermaßen wiedergegeben:
 - Für Audio-CDs: vom ersten Titel der CD.
 - Für Daten-CDs/USB-Geräte: vom ersten Titel aus dem Ordner, der den vorher wiedergegebenen Titel enthält.
- Das Gerät schaltet sich 60 Minuten nach dem Wiedergabestopp der CD/des USB-Geräts automatisch ab.



Einzelheiten zu abspielbaren Discs und Dateien finden Sie unter „HINWEISE ZU DISCS UND USB-GERÄTEN“ (S. 18).

Wiedergabe einer Audio-CD

Oberseite

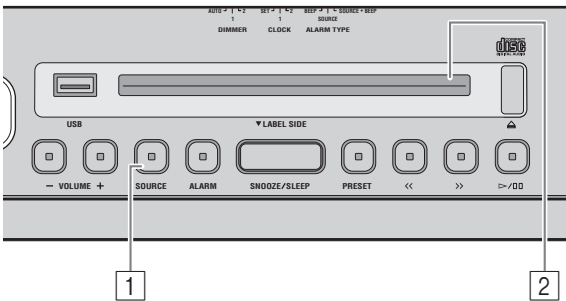

1 Drücken Sie **SOURCE**, um CD als Wiedergabequelle zu wählen.

2 Legen Sie die Audio-CD so in den **Disc-Schacht** ein, dass die beschriftete Seite zur Vorderseite des Geräts zeigt.

Die Wiedergabe startet automatisch. Nach Wiedergabestart oder Vorspringen zum nächsten Titel wird für kurze Zeit die Titelnummer angezeigt.



Verwenden Sie die folgenden Tasten zur Bedienung des Geräts während der Titelwiedergabe von Audio-CDs.

	Taste	Funktion
Oberseite	▷/⏏	Wiedergabe/Pause
	⏮/⏭	Überspringen Vorspulen/Zurückspulen (gedrückt halten)
	⏏	CD auswerfen
Fernbedienung	▶	Wiedergabe/Pause
	⏮/⏭	Überspringen Vorspulen/Zurückspulen (gedrückt halten)
	■	Stopp

Hinweis

Wenn sich das System im Energiesparmodus (☞ S. 2) befindet, können keine CDs eingelegt oder ausgeworfen werden.

Wiedergabe einer Daten-CD

Oberseite

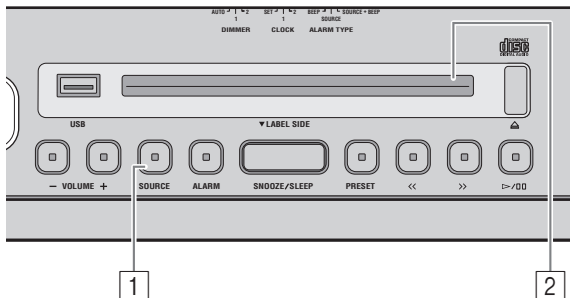

- 1 Drücken Sie **SOURCE**, um CD als Wiedergabequelle zu wählen.
- 2 Legen Sie die Daten-CD so in den **Disc-Schacht** ein, dass die beschriftete Seite zur Vorderseite des Geräts zeigt.

Die Wiedergabe startet automatisch. Nach Wiedergabestart oder Vorspringen zum nächsten Titel wird für kurze Zeit die Ordner-/Dateinummer angezeigt.

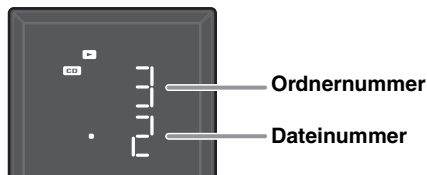

Verwenden Sie die folgenden Tasten zur Bedienung des Geräts während der Titelwiedergabe von Daten-CDs.

	Taste	Funktion
Oberseite	▷ / ⏸	Wiedergabe/Pause
	<< / >>	Überspringen Vorspulen/Zurückspulen (gedrückt halten)
	PRESET	Wiedergabeordner wechseln
	⏏	CD auswerfen
Fernbedien- ung	▶	Wiedergabe/Pause
	⏏ / ⏏	Überspringen Vorspulen/Zurückspulen (gedrückt halten)
	■	Stopp
	FOLDER	Wiedergabeordner wechseln

Wiedergabe eines USB-Geräts

Oberseite

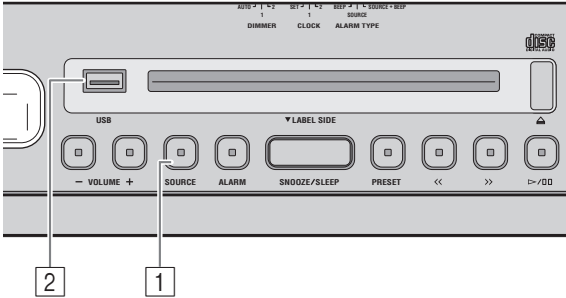

Hinweis

Wenn ein USB-Gerät angeschlossen ist, werden die Titel in folgender Reihenfolge wiedergegeben:

- Ordner-Wiedergabereihenfolge:
Ordner werden in alphabetischer Reihenfolge der ersten drei Zeichen des Ordernamens wiedergegeben. Ordernamen mit Zeichen, die nicht zum Alphabet gehören, werden nach den Ordnern mit Alphabetzeichen im Namen wiedergegeben.
- Datei-Wiedergabereihenfolge:
Dateien werden in chronologischer Reihenfolge wiedergegeben (älteste Dateien zuerst).

1 Drücken Sie **SOURCE**, um USB als Wiedergabequelle zu wählen.

2 Schließen Sie ein USB-Gerät an den **USB-Anschluss** an.

Die Wiedergabe startet automatisch. Nach Wiedergabestart oder Vorspringen zum nächsten Titel wird für kurze Zeit die Ordner-/Dateinummer angezeigt.

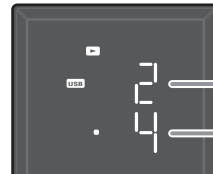

Ordnernummer

Dateinummer

Verwenden Sie die folgenden Tasten zur Bedienung des Geräts während der Titelwiedergabe von USB-Geräten.

	Taste	Funktion
Oberseite		Wiedergabe/Pause
		Überspringen Vorspulen/Zurückspulen (gedrückt halten)
	PRESET	Wiedergabeordner wechseln
Fernbedienung		Wiedergabe/Pause
		Überspringen Vorspulen/Zurückspulen (gedrückt halten)
		Stopp
	FOLDER	Wiedergabeordner wechseln



Sie können das USB-Gerät jederzeit entfernen.

Wiederholungs-/Zufallswiedergabe

Der Wiedergabemodus kann mithilfe der Wiedergabe-/Zufallswiedergabe-/Wiederholungswiedergabeanzeige auf dem Bedienfelddisplay überprüft werden.

Fernbedienung

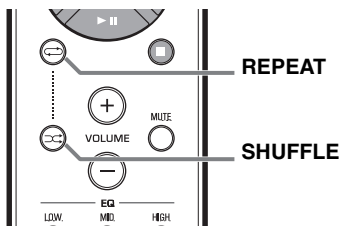

Wenn die gewählte Quelle Ordner enthält, wird jeder Ordner im Wiederholungs-/Zufallsmodus wiedergegeben.

Wiederholungswiedergabe

Drücken Sie **REPEAT** auf der Fernbedienung, um aus den folgenden Wiedergabemodi zu wählen.

- : Alle Titel in dem Ordner (nur Daten-CD/USB-Gerät)
- ALL**: Alle Titel
- 1** : Ein Titel

Keine anzeige: Wiederholungsmodus ausgeschaltet

Zufallswiedergabe

Drücken Sie **SHUFFLE** auf der Fernbedienung, um aus den folgenden Wiedergabemodi zu wählen.

- : Alle Titel in dem Ordner (nur Daten-CD/USB-Gerät)
- ALL**: Alle Titel

Keine anzeige: Zufallsmodus ausgeschaltet

WIEDERGABE VON FM-RADIOSENDERN

Auswählen des FM-Senders

Oberseite

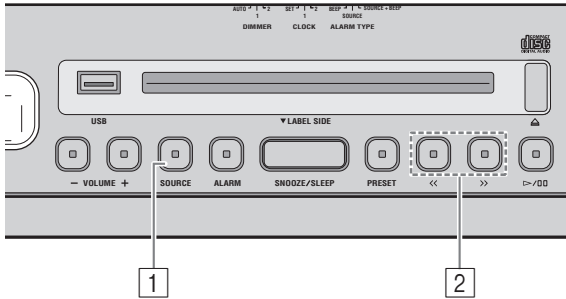

Hinweis

Wenn Sie einen Sender manuell wählen, wird der Ton in Mono wiedergegeben.

- 1 Drücken Sie **SOURCE**, um FM als Wiedergabequelle zu wählen.



- 2 Drücken Sie **<</>>**, um einen FM-Sender zu suchen.

Art der Sendersuche		Bedienung
Oberseite	Automatische Sendersuche	Halten Sie <<oder>> gedrückt.
	Manuelle Sendersuche	Drücken Sie << oder >> wiederholt.
Fernbedienung	Automatische Sendersuche	Halten Sie TUNING ^ oder v gedrückt.
	Manuelle Sendersuche	Drücken Sie TUNING ^ oder v wiederholt.

Speichern von FM-Sendern (Voreinstellung)

Verwenden Sie die Voreinstellungsfunktion, um Ihre 5 bevorzugten Radiosender zu speichern.

Oberseite

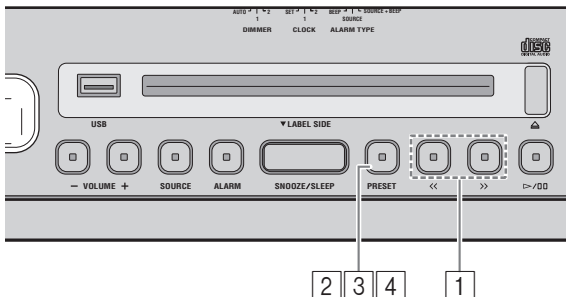

- 1 Drücken Sie **<</>>**, um Ihren bevorzugten FM-Sender zu suchen.

- 2 Halten Sie **PRESET** gedrückt.



Bei Verwendung der Fernbedienung
Halten Sie **MEMORY** gedrückt.

- 3 Drücken Sie **PRESET** und wählen Sie die Voreinstellungsnummer, unter der Sie den FM-Sender speichern wollen.

Bei Verwendung der Fernbedienung
Drücken Sie **PRESET ^/v**.

- 4 Halten Sie **PRESET** gedrückt, um den voreingestellten Sender zu speichern. Dadurch wird der FM-Sender gespeichert.

Bei Verwendung der Fernbedienung
Drücken Sie **MEMORY**.

Auswählen eines voreingestellten FM-Senders

Oberseite

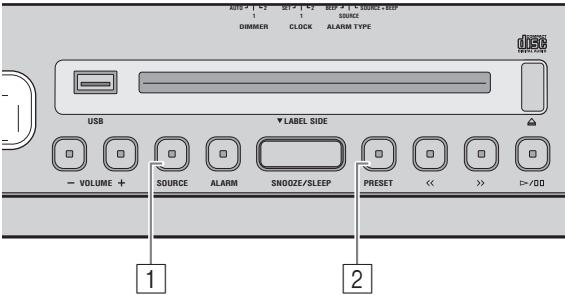

- 1 Drücken Sie **SOURCE**, um FM als Wiedergabequelle zu wählen.
- 2 Drücken Sie **PRESET** wiederholt, um einen voreingestellten FM-Sender zu wählen.

Bei Verwendung der Fernbedienung
Drücken Sie **PRESET** \wedge/\vee .

WIEDERGABE VON EXTERNEN QUELLEN

Oberseite

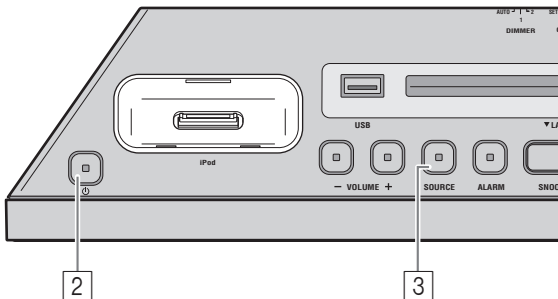

Schalten Sie das Gerät aus, bevor Sie Audiokabel anschließen.
Entfernen Sie die Anschlussabdeckung, bevor Sie externe Geräte anschließen.

- 1 Schließen Sie das externe Audiogerät mithilfe eines im Handel erhältlichen Stereo-Klinkensteckers (3,5 mm) an AUX auf der Rückseite an.

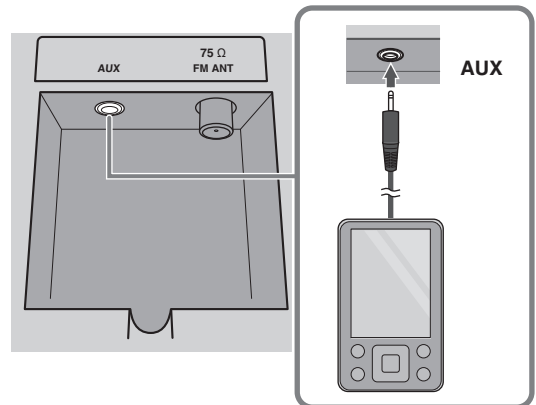

Hinweis

Stellen Sie vor dem Anschluss die Lautstärke dieses Geräts und Ihres externen Audiogeräts auf leise.

- 2 Drücken Sie ⏻ , um das System einzuschalten.
- 3 Drücken Sie **SOURCE** und stellen Sie AUX als Wiedergabequelle ein.
- 4 Starten Sie die Wiedergabe des angeschlossenen externen Audiogeräts.

VERWENDEN DER WECKFUNKTION

Das Gerät verfügt über eine Weckfunktion (IntelliAlarm), die zu einer festgelegten Zeit Musikquellen und/oder eine Reihe von Pieptönen abspielt. Die Weckfunktion verfügt über die folgenden Funktionen.

■ 3 Wecktypen

Wählen Sie aus 3 verschiedenen Wecktypen und kombinieren Sie Musik mit Pieptönen.

SOURCE + BEEP	Die ausgewählte Audioquelle und der Piepton werden zur gleichen Zeit wiedergegeben. Dieser Modus empfiehlt sich für einen bestmöglichen Start in den Tag. 3 Minuten vor der festgelegten Weckzeit: die Wiedergabe der Musikquelle beginnt leise, und mit näherrückendem Weckzeitpunkt nimmt die Lautstärke schrittweise zu. Weckzeit: ein Piepton wird zusätzlich wiedergegeben.
SOURCE	Die gewählte Audioquelle wird zur festgelegten Zeit wiedergegeben. Die Lautstärke beginnt leise und nimmt bis zur eingestellten Lautstärke schrittweise zu.
BEEP	Zur festgelegten Zeit wird nur der Piepton wiedergegeben.

■ Verschiedene Audioquellen

iPod, Audio-CD, Daten-CD, USB-Gerät und Radio können als Quelle gewählt werden. Je nach Audioquelle können außerdem folgende Wiedergabeverfahren gewählt werden:

Quelle	Wiedergabeverfahren	Funktion
iPod	Wiedergabeliste*	Eine bestimmte, auf dem iPod gespeicherte Wiedergabeliste kann wiederholt wiedergegeben werden. Erstellen Sie dafür vorab eine Wiedergabeliste mit dem Namen „ALARM Yamaha DTA“. Stellen Sie sicher, dass Sie im Namen der Wiedergabeliste die Leerstellen und die Groß-/Kleinschreibung beachten.
	Fortsetzen	Wenn die Wiedergabeliste „ALARM Yamaha DTA“ auf Ihrem iPod nicht gefunden werden kann, gibt das Gerät den Titel wieder, den Sie zuletzt gehört haben.
Audio-CD	Ausgewählter Titel	Der ausgewählte Titel wird wiederholt wiedergegeben.
	Fortsetzen	Der Titel, den Sie zuletzt gehört haben, wird wiedergegeben.
Daten-CD/ USB-Gerät	Ordner	Der ausgewählte Titel wird wiederholt wiedergegeben.
	Fortsetzen	Der Titel, den Sie zuletzt gehört haben, wird wiedergegeben.
FM	Voreingestellter Sender	Der ausgewählte voreingestellte FM-Sender wird wiedergegeben.
	Fortsetzen	Der FM-Sender, den Sie zuletzt gehört haben, wird wiedergegeben.

* Nähere Informationen zum Erstellen einer Wiedergabeliste finden Sie in den Anleitungen für Ihren iPod oder für iTunes.

■ Testwecker

Sie können den Weckton beim Einstellen der Weckfunktion testen.

■ Schlummerfunktion

Mithilfe der Schlummerfunktion wird der Weckton nach 5 Minuten erneut wiedergegeben.

Einstellen der Weckzeit und des Weckertyps

Oberseite

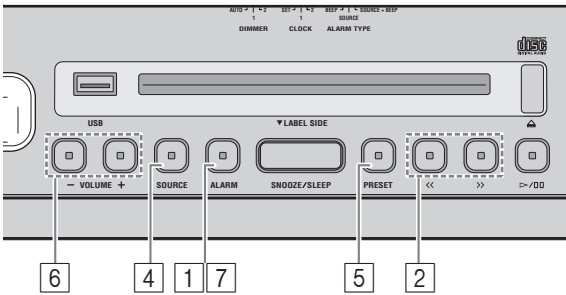

- 1 Halten Sie **ALARM** gedrückt.

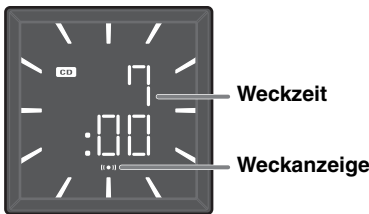

Die Weckanzeige ((●)) und die eingestellte Weckzeit blinken.

- 2 Drücken Sie <</>, um die Weckzeit einzustellen.

Bei Verwendung der Fernbedienung
Drücken Sie ◀◀/▶▶.

- 3 Wählen Sie den Weckertyp mithilfe des **ALARM TYPE**-Schalters auf der Rückseite.

Einzelheiten zu den Weckertypen finden Sie auf S. 12.

Rückseite

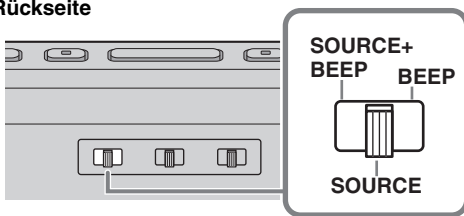

- 4 (wenn ein anderer Weckertyp als BEEP gewählt ist) Drücken Sie **SOURCE** und wählen Sie die Musikquelle.

Es kann eine andere Quelle als AUX ausgewählt werden.

Bei Verwendung der Fernbedienung
Drücken Sie Wiedergabequellentaste um wählen Sie die Musikquelle.

Wenn Sie iPod/CD/USB gewählt haben, schließen Sie die Audioquelle an das Gerät an (iPod, USB-Gerät) bzw. legen Sie die Audioquelle ein (Audio-/Daten-CD).

Hinweise

- Wenn die gewählte nicht angeschlossen oder eingelegt ist, kann der gewählte Titel/Ordner nicht wiedergegeben werden.
- Wenn die Audioquelle zum eingestellten Weckzeitpunkt nicht wiedergegeben werden kann (weil z. B. kein iPod angeschlossen ist), wird der Piepton wiedergegeben.

- 5 (wenn ein anderer Weckertyp als BEEP gewählt ist) Legen Sie den wiederzugebenden Titel, Ordner oder FM-Sender fest.

Wenn iPod als Quelle festgelegt ist:

Keine Einstellungen erforderlich.

Wenn CD/USB/FM als Quelle festgelegt ist:

Drücken Sie **PRESET**, um den wiederzugebenden Titel (Audio-CD), Ordner (Daten-CD/USB-Geräts) oder FM-Sender auszuwählen.

Bei Verwendung der Fernbedienung

Drücken Sie **PRESET** ^/∨.



- Wenn iPod als Quelle festgelegt ist, gibt das Gerät die Wiedergabeliste „ALARM Yamaha DTA“ zum festgelegten Weckzeitpunkt wieder. Wenn die Wiedergabeliste auf Ihrem iPod nicht gefunden werden kann, setzt das Gerät die Wiedergabe mit dem Titel fort, den Sie zuletzt gehört haben (Fortsetzen).
- Wenn CD/USB als Quelle ausgewählt ist, und „0“ als Titel-/Ordernummer eingestellt ist, setzt das Gerät die Wiedergabe mit dem Titel fort, den Sie zuletzt gehört haben (Fortsetzen).
- Wenn FM als Quelle gewählt ist, und „0“ als Nummer für den voreingestellten Sender eingestellt ist, setzt das Gerät die Wiedergabe des FM-Senders fort, den Sie zuletzt gehört haben (Fortsetzen).

- 6 Drücken Sie **VOLUME +/-**, um die Wecklautstärke einzustellen.

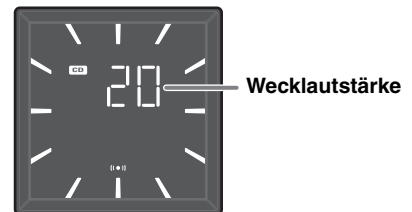

Drücken Sie ▷/00, um die Weckfunktion zu testen. rücken Sie ▷/00 erneut, um den Test zu beenden.

- 7 Drücken Sie **ALARM**, um die Einstellung der Weckfunktion zu beenden.

Der Wecker ist jetzt gestellt, und die Weckanzeige ((●)) leuchtet.

Hinweis

Die Einstellung der Weckfunktion wird komplett gelöscht, wenn das System vor der vollständigen Beendigung der Einstellung ausgeschaltet wird.

Ein-/Ausschalten des Weckers

Oberseite

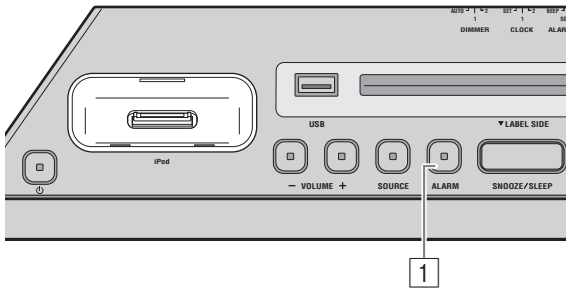

1 Drücken Sie **ALARM**.

Bei aktiviertem Wecker leuchtet die Weckanzeige ((●)) auf, und die Weckzeit wird für eine gewisse Zeit angezeigt. Wenn Sie **ALARM** erneut drücken, werden die Alarmanzeige ((●)) und der Wecker ausgeschaltet.



Die Weckzeit bleibt auch dann gespeichert, wenn Sie die Weckfunktion ausschalten. Wenn die Weckfunktion durch Drücken der **ALARM**-Taste erneut eingeschaltet wird, ertönt der Wecker mit den vorher festgelegten Weckeeinstellungen.

Bedienungsvorgänge während der Wiedergabe des Wecktons

Der Weckton wird zur eingestellten Zeit wiedergegeben. Während der Wiedergabe sind folgende Bedienungsvorgänge verfügbar.

Oberseite

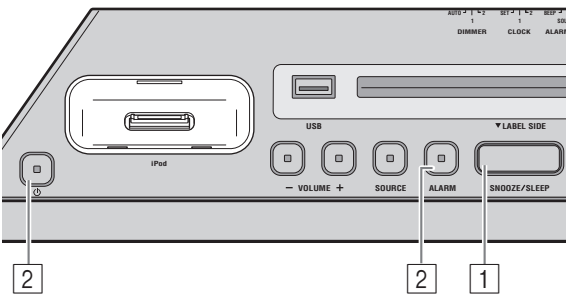

1 (wenn Sie den Wecker kurzzeitig ausschalten wollen) Drücken Sie **SNOOZE/SLEEP**.

SNOOZE schaltet den Weckton aus und setzt ihn nach 5 Minuten fort.



- Wenn SOURCE + BEEP eingestellt ist, drücken Sie **SNOOZE/SLEEP** einmal, um den Piepton auszuschalten. Drücken Sie **SNOOZE/SLEEP** zweimal, um die Wiedergabe der Quelle zu beenden. 5 Minuten nach Beendigung der Wiedergabe der Audioquelle, beginnt deren leise Wiedergabe erneut und der Piepton wird fortgesetzt.
- Die Weckanzeige blinkt, wenn die Schlummerfunktion aktiviert ist.

2 (wenn Sie den Wecker ausschalten wollen) Drücken Sie **ALARM** oder .



Sofern Sie den Wecker nicht abstellen, verstummt dieser automatisch nach 60 Minuten.

VERWENDUNG DES SLEEP-TIMERS

Sie können die Zeit einstellen, zu der sich das Gerät automatisch ausschaltet.

Oberseite

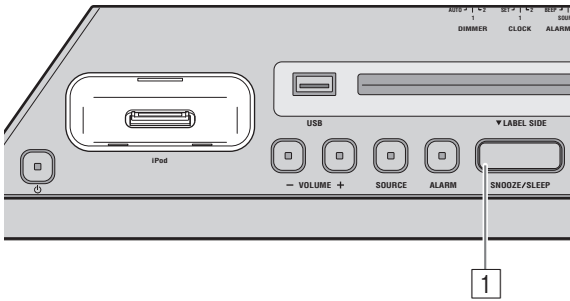

- 1 Drücken Sie **SNOOZE/SLEEP** mehrmals, um die Ausschaltzeit des Geräts einzustellen.

Der Sleep-Timer kann auf 30, 60, 90 und 120 Minuten eingestellt werden. Nachdem die Zeit eingestellt wurde, wird die Sleep-Anzeige (z^z) auf dem Bedienfelddisplay angezeigt.



Wenn Sie bei aktiviertem Sleep-Timer erneut **SNOOZE/SLEEP** drücken, wird die Einstellung des Sleep-Timers abgebrochen.

TONREGELUNG

Fernbedienung

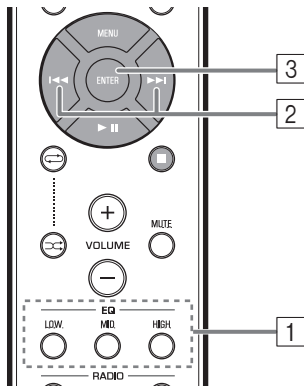

- 1 Drücken Sie während der Wiedergabe die EQ-Tasten **LOW/MID/HIGH** auf der Fernbedienung.

Wählen Sie den Frequenzbereich (LOW, MID, HIGH), den Sie anpassen möchten.

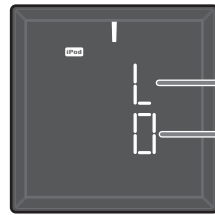

Frequenzbereich	
H	: HIGH
M	: MID
L	: LOW

- 2 Drücken Sie **◀◀/▶▶**, um den Frequenzbereich anzupassen.

Jeder Frequenzbereich kann von -5 bis +5 angepasst werden.

- 3 Drücken Sie **ENTER**, um die Einstellung abzuschließen.

Sie können außerdem die EQ-Taste aus Schritt 1 drücken, um die Einstellung abzuschließen.

Um die anderen Frequenzbereiche zu ändern, kehren Sie zu Schritt 1 zurück und Drücken Sie die EQ-Taste des gewünschten Frequenzbereichs.

EINSTELLEN DER HELLIGKEIT DES BEDIENFELDDISPLAYS

Rückseite

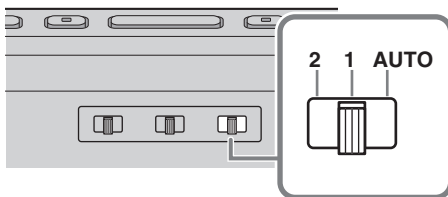

- 1 Stellen Sie die Helligkeit mithilfe des **DIMMER-Schalters** auf der Rückseite ein.

AUTO: passt die Helligkeit des Displays automatisch an die Umgebungshelligkeit an.

- 1: heller.
- 2: dunkler.

Hinweis

Wenn AUTO gewählt ist, wird die Helligkeit des Bedienfelddisplays mithilfe des Helligkeitssensors (S. 3) automatisch eingestellt. Stellen Sie sicher, dass der Sensor nicht bedeckt ist.

FEHLERBEHEBUNG

Wenn ein Problem mit diesem Gerät auftritt, prüfen Sie als erstes die folgende Liste. Falls Sie die Störung nicht mithilfe der folgenden Abhilfemaßnahmen beheben können, oder die Störung nachfolgend nicht aufgelistet ist, schalten Sie dieses Gerät aus, ziehen Sie den Netzstecker und wenden Sie sich an Ihren nächsten autorisierten Yamaha-Fachhändler oder Yamaha-Kundendienst.



Allgemeines

Problem	Mögliche Ursache	Lösung
Das Gerät lässt sich nicht einschalten.	Möglicherweise ist das Netzkabel nicht ordnungsgemäß angeschlossen.	Schließen Sie das Netzkabel ordnungsgemäß an, indem Sie die Kabelenden fest in die Steckdose bzw. in die entsprechende Kabelbuchse am Gerät einstecken.
Die Lautsprecher bleiben stumm.	Möglicherweise ist die Lautstärke auf den Minimalpegel eingestellt.	Korrigieren Sie den Lautstärkepegel.
	Möglicherweise ist eine falsche Eingangsquelle gewählt.	Wählen Sie die korrekte Eingangsquelle.
Plötzliche Stummschaltung.	Der Sleep-Timer (☞ S. 15) ist möglicherweise aktiviert.	Schalten Sie das System ein geben Sie die Quelle erneut wieder.
Der Ton überschlägt sich/ist verzerrt oder es gibt ein ungewöhnliches Geräusch.	Die Lautstärke der Eingangsquelle ist zu hoch oder die Lautstärke dieses Geräts ist zu hoch eingestellt (insbesondere Bass).	Optimieren Sie die Lautstärke mit VOLUME oder passen Sie den Bass mit der EQ-Taste (☞ S. 15) an.
Das Gerät funktioniert nicht ordnungsgemäß.	Das Gerät erhielt möglicherweise einen starken elektrischen Schlag, beispielsweise durch Gewitter oder starke statische Aufladung, oder die Stromversorgung wurde unterbrochen.	Schalten Sie das System aus und ziehen Sie das Netzkabel. Warten Sie ca. 30 Sekunden, schließen Sie das Netzkabel wieder an und schalten Sie das System ein.
Das System schaltet sich nach dem Einschalten sofort wieder aus.	Dieses Gerät ist möglicherweise zu nahe an einem Digital- oder Hochfrequenzgerät aufgestellt.	Stellen Sie das System in größerer Entfernung zu derartigen Geräten auf.
Die Uhreinstellung wurde gelöscht.	Die Stromversorgung des Geräts war länger als eine Woche unterbrochen.	Stecken Sie den Netzstecker fest in die Netzsteckdose und stellen Sie die Uhrzeit erneut ein (☞ S. 5).
Der iPod wird zur Weckzeit nicht wiedergegeben, obwohl SOURCE auf iPod gestellt ist.	Der iPod ist nicht fest in das iPod-Dock eingesetzt.	Entfernen Sie den iPod vom Gerät und setzen Sie ihn erneut in das iPod-Dock ein (☞ S. 2).
	ALARM TYPE -Schalter steht auf BEEP.	Stellen Sie den ALARM TYPE -Schalter auf SOURCE + BEEP oder auf SOURCE (☞ S. 13).
Die Uhr blinkt und das Gerät kann nicht bedient werden.	Der CLOCK -Schalter auf der Rückseite ist auf SET gestellt, und das Gerät befindet sich im Uhreinstellungsmodus.	Stellen Sie den CLOCK -Schalter auf CLOCK1 oder CLOCK2 (☞ S. 5).

iPod

Problem	Mögliche Ursache	Lösung
Kein Sound.	Der iPod ist nicht fest in das iPod-Dock eingesetzt.	Entfernen Sie den iPod vom Gerät und setzen Sie ihn erneut in das iPod-Dock ein (☞ S. 2).
	Die Software-Version des iPod wurde nicht aktualisiert.	Laden Sie sich die aktuellste iTunes-Version von der Apple-Webseite runter, und aktualisieren Sie die iPod-Software auf die aktuellste Version.
Der iPod lädt sich nicht auf.	Der iPod ist nicht fest in das iPod-Dock eingesetzt.	Entfernen Sie den iPod vom Gerät und setzen Sie ihn erneut in das iPod-Dock ein (☞ S. 2).
	Das System ist auf den Energiesparmodus eingestellt (☞ S. 2).	Drücken Sie  , um den Energiesparmodus aufzuheben.
Die iPod-Anzeige blinkt zweimal (3 Wiederholungen) nach dem Anschließen des iPod.	Der verwendete iPod wird nicht vom Gerät unterstützt.	Verwenden Sie einen unterstützten iPod (☞ S. 19).

CD-Wiedergabe

Problem	Mögliche Ursache	Lösung
Die Disc kann nicht eingelegt werden.	Das System ist auf den Energiesparmodus eingestellt.	Drücken Sie  , um den Energiesparmodus aufzuheben (☞ S. 2).
Einige Tasten funktionieren nicht.	Die in das Gerät eingesetzte Disc ist möglicherweise nicht kompatibel.	Verwenden Sie eine vom Gerät unterstützte Disc (☞ S. 18).
Die Wiedergabe beginnt nicht unmittelbar nach dem Drücken von /⏮.	Die Disc ist möglicherweise verschmutzt.	Wischen Sie die Disc sauber.
	Die in das Gerät eingesetzte Disc ist möglicherweise nicht kompatibel.	Verwenden Sie eine vom Gerät unterstützte Disc (☞ S. 18).
	Wenn das Gerät von einem kalten an einen warmen Ort gebracht wurde, hat sich möglicherweise Kondensation auf der Disc-Leselinie gebildet.	Warten Sie eine oder zwei Stunden, bis sich das Gerät an die Raumtemperatur angepasst hat, und versuchen Sie es erneut.

Problem	Mögliche Ursache	Lösung
Die CD-Anzeige blinkt zweimal (3 Wiederholungen) nach der Ausgabe der CD.	Die in das Gerät eingesetzte Disc ist möglicherweise nicht kompatibel.	Verwenden Sie eine vom Gerät unterstützte Disc (☞ S. 18).
	Die Disc ist möglicherweise verschmutzt.	Wischen Sie die Disc sauber.
	Die Disc enthält keine abspielbaren Dateien.	Verwenden Sie eine Disc, die abspielbare Dateien enthält (☞ S. 18, 19).
	Die Disc wurde verkehrt herum eingesetzt.	Setzen Sie die Disc mit der beschrifteten Seite nach vorne ein.
Im Bedienfelddisplay wird „Err“ angezeigt, nachdem eine Disc eingesetzt wurde.	Beim Gerät ist ein Fehler aufgetreten.	Werfen Sie die Disc mit  aus.

USB-Gerät-Wiedergabe

Problem	Mögliche Ursache	Lösung
Die MP3-/WMA-Datei auf dem USB-Gerät wird nicht wiedergegeben.	Das USB-Gerät wird nicht erkannt.	Schalten Sie das System aus, und schließen Sie das USB-Gerät erneut an das Gerät an.
		Schließen Sie ein Netzteil an, wenn das Gerät darüber verfügt.
		Wenn die oben aufgeführten Lösungen das Problem nicht beheben, kann das USB-Gerät nicht mit dem Gerät wiedergegeben werden.
Die USB-Anzeige blinkt zweimal (3 Wiederholungen), nachdem das USB-Gerät angeschlossen wurde.	Ein inkompatibles USB-Gerät wurde an das Gerät angeschlossen.	Schalten Sie das System aus und schließen Sie das USB-Gerät erneut an das Gerät an. Wenn das Problem dadurch nicht behoben wird, kann das USB-Gerät nicht mit dem Gerät wiedergegeben werden.
	Das USB-Gerät enthält keine abspielbaren Dateien.	Verwenden Sie ein USB-Gerät, das abspielbare Dateien enthält (☞ S. 18, 19).
Im Bedienfelddisplay wird „Err“ angezeigt, nachdem ein USB-Gerät angeschlossen wurde.	Ein inkompatibles USB-Gerät wurde an das Gerät angeschlossen.	Schalten Sie das System aus und schließen Sie das USB-Gerät erneut an das Gerät an. Wenn das Problem dadurch nicht behoben wird, kann das USB-Gerät nicht mit dem Gerät wiedergegeben werden.
	Ein Überstrom wurde erkannt.	

FM-Radio-Empfang

Problem	Mögliche Ursache	Lösung
Zu starkes Rauschen während Stereo-Sendungen.	Die Antenne ist möglicherweise nicht korrekt angeschlossen.	Stellen Sie sicher, dass die Antenne korrekt angeschlossen ist (☞ S. 3).
	Der von Ihnen gewählte Rundfunksender ist u. U. zu weit entfernt oder der Empfang der Rundfunkwellen ist in Ihrem Gebiet schwach.	Versuchen Sie die Signalqualität mithilfe der manuellen Sendersuche zu verbessern (☞ S. 10) verwenden Sie eine Mehrkanal-Außenantenne.
Der Empfang ist selbst mit Außenantenne zu schwach. (Der Klang ist verzerrt.)	Möglicherweise sind Mehrwegreflexionen oder andere Radio-Interferenzen aufgetreten.	Ändern Sie die Höhe, die Ausrichtung oder den Standort der Antenne.

Fernbedienung

Problem	Mögliche Ursache	Lösung
Die Fernbedienung funktioniert nicht ordnungsgemäß.	Die Fernbedienung wird möglicherweise außerhalb Ihrer Reichweite betätigt.	Einzelheiten zur Reichweite der Fernbedienung finden Sie im Abschnitt „Verwendung der Fernbedienung“ (S. 1).
	Der Empfänger für das Fernbedienungssignal am Gerät (☞ S. 3) ist möglicherweise direkter Sonneneinstrahlung oder Belichtung (Leuchtstofflampen) ausgesetzt.	Ändern Sie die Beleuchtung oder die Ausrichtung des Geräts.
	Möglicherweise ist die Batterie entladen.	Erneuern Sie die Batterien.
	Zwischen dem Empfänger für das Fernbedienungssignal am Gerät und der Fernbedienung befindet sich ein Hindernis.	Hindernisse entfernen.

HINWEISE ZU DISCS UND USB-GERÄTEN

Informationen zu CDs

Das Gerät wurde zur Verwendung mit Audio-CDs, CD-R* und CD-RW* mit den folgenden Logos entwickelt.

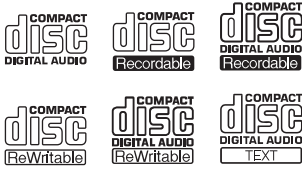

* CD-R/RW mit ISO 9660-Format

Dieses Gerät kann Discs wiedergeben, auf denen eines der oben abgebildeten Logos aufgedruckt ist. Die Disc-Logos sind auf der Disc und der Disc-Hülle aufgedruckt.

Hinweise

- Legen Sie niemals einen anderen Disc-Typ in dieses Gerät ein. Andernfalls kann dieses Gerät beschädigt werden.
- CD-R/RW können nicht wiedergegeben werden, wenn sie nicht vorher finalisiert wurden.
- Manche Discs können je nach Disc-Eigenschaften oder Aufnahmebedingungen nicht wiedergegeben werden.
- Verwenden Sie niemals Discs mit einer anderen als der Standardform, z. B. herzförmige Discs.
- Verwenden Sie niemals Discs mit vielen Kratzern auf der Oberfläche.

Handhabung einer Disc

- Berühren Sie nicht die Oberfläche der Disc. Halten Sie die Disc an ihrem Rand (und der Mittelbohrung).
- Schreiben Sie niemals mit einem Bleistift oder einem spitzen Schreibgerät auf die Disc.
- Bekleben Sie die Disc keinesfalls mit Klebeband, Aufkleber, Klebstoff usw.
- Verwenden Sie keine Schutzabdeckung zur Vermeidung von Kratzern.
- Führen Sie nicht mehrere Discs gleichzeitig in den Disc-Schacht ein. Dies kann sowohl dieses Gerät als auch die Discs beschädigen.
- Führen Sie keinesfalls Fremdkörper in den Disc-Schacht ein.
- Legen Sie keine gebrochenen, verbogenen oder geklebten Discs ein.

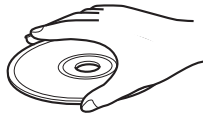

- Setzen Sie Discs niemals direktem Sonnenlicht, hohen Temperaturen, hoher Luftfeuchtigkeit oder starker Staubentwicklung aus.



- Wischen Sie verschmutzte Discs mit einem sauberen, trockenen Tuch von der Mitte ausgehend zum Rand hin ab. Verwenden Sie niemals Schallplattenreiniger oder Farbverdünner.
- Um Störungen zu vermeiden, sollten Sie keine im Fachhandel erhältlichen Objektivreinigungsmittel verwenden.
- Legen Sie nur eine CD in das Gerät ein. Wenn Sie zwei oder mehr CDs einlegen, können sowohl das Gerät als auch die CDs beschädigt werden.

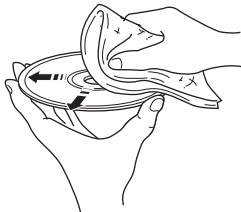

Informationen zu USB-Geräten

Dieses Gerät unterstützt USB-Massenspeichergeräte (z. B. Flash-Speicher oder tragbare Audiogeräte), die das Format FAT16 oder FAT32 verwenden.

Hinweise

- Manche Geräte arbeiten möglicherweise selbst dann nicht korrekt, wenn sie die Anforderungen erfüllen.
- Schließen Sie keinesfalls andere Geräte als USB-Massenspeichergeräte (wie USB-Ladestationen oder USB-Hubs), PCs, Kartenleser, externe Festplatten usw. an.
- Yamaha übernimmt keinerlei Haftung für auftretende Schäden oder Datenverlust von USB-Geräten, die an dieses Gerät angeschlossen sind.
- Die Abspielbarkeit und Stromversorgung aller Arten von USB-Geräten können nicht garantiert werden.

Hinweise zu MP3- oder WMA-Dateien

Hinweise

- Das Gerät kann folgende Dateien abspielen.

Datei	Bitrate (kbps)	Abtastfrequenz (kHz)
MP3	8 - 320**	16 - 48
WMA	16 - 320**	22,05 - 48

** Sowohl konstante als auch variable Bitraten werden unterstützt.

- Die maximale Anzahl der Dateien/Ordner, die vom Gerät abgespielt werden können, ist wie folgt:

	Daten-CD	USB
Maximale Gesamtanzahl Dateien	512	9999
Maximale Ordneranzahl	255	128
Maximale Anzahl von Dateien pro Ordner	511	255

- Urheberrechtlich geschützte Dateien können nicht wiedergegeben werden.

TECHNISCHE DATEN

■ PLAYER-BEREICH

iPod (Digitalanschluss)

- Kompatible iPod-Modellen iPod touch (1., 2., 3. und 4. Generation)
iPod classic
iPod nano (2., 3., 4., 5. und 6. Generation)
- Kompatible iPhone-Modellen iPhone 4
iPhone 3GS
iPhone 3G
iPhone

CD

- Medien CD, CD-R/RW
- Audioformat Audio-CD, MP3, WMA

Laser

- Typ Halbleiterlaser GaAs/GaAlAs
- Wellenlänge 790 nm
- Ausgangsleistung 7 mW

USB

- Audioformat MP3, WMA

AUX

- Eingang 3,5-mm-STEREO-Miniklinke

■ TUNER

- Empfangsbereich
FM 87,50 bis 108,00 MHz

■ ALLGEMEINES

- Stromversorgung 100 bis 240 V Wechselstrom, 50/60 Hz
- Stromverbrauch 20 W
- Verbrauch bei ausgeschaltetem System 1,5 W
- Verbrauch im Energiesparmodus 0,5 W oder weniger
- Abmessungen

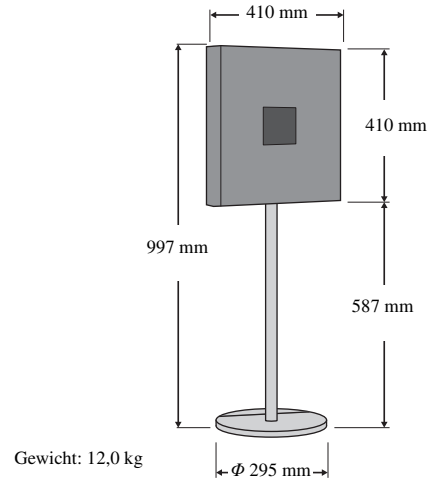

Technische Daten können ohne Ankündigung geändert werden.

Deutsch

VORSICHT MIT DEM LASER

Dieses Gerät enthält einen Laser. Um unnötige Augenverletzungen zu vermeiden, sollten Sie alle Wartungs- und Reparaturarbeiten einem qualifizierten Wartungstechniker überlassen.

GEFAHR

Sichtbare Laserstrahlen bei geöffneter Abdeckung. Achten Sie darauf, nicht direkt in den Laserstrahl zu blicken. Wenn dieses Gerät an die Steckdose angeschlossen ist, schauen Sie nicht durch den CD-Schacht oder andere Öffnungen in das Innere des Geräts.

Die Laser-Komponente in diesem Produkt kann eine Strahlung abgeben, die den Grenzwert der Klasse 1 übersteigt.

iPod, iPhone

„Made for iPod“ und „Made for iPhone“ bedeuten, dass ein elektronisches Zubehör speziell konstruiert ist, sodass es entsprechend mit einem iPod oder iPhone verbunden werden kann, und vom Entwickler zertifiziert wurde, um die Standards von Apple zu erfüllen.

Apple ist nicht verantwortlich für den Betrieb dieses Geräts oder dessen Einhaltung der Sicherheitsstandards und -vorschriften. Bitte beachten Sie, dass die Verwendung dieses Zubehörs mit dem iPod oder iPhone die drahtlose Übertragungsleistung beeinträchtigen kann.

iPhone, iPod, iPod classic, iPod nano, iPod touch und iTunes sind Markenzeichen der Apple Inc., eingetragen in den USA und anderen Ländern.

Verbraucherinformation zur Sammlung und Entsorgung alter Elektrogeräte und benutzter Batterien



Finden sich diese Symbole auf den Produkten, der Verpackung und/oder beiliegenden Unterlagen, so sollten benutzte elektrische Geräte und Batterien nicht mit dem normalen Haushaltsabfall entsorgt werden.



In Übereinstimmung mit Ihren nationalen Bestimmungen und den Richtlinien 2002/96/EC und 2006/66/EC, bringen Sie bitte alte Geräte und benutzte Batterien zur fachgerechten Entsorgung, Wiederaufbereitung und Wiederverwendung zu den entsprechenden Sammelstellen.



Durch die fachgerechte Entsorgung der Elektrogeräte und Batterien helfen Sie, wertvolle Ressourcen zu schützen und verhindern mögliche negative Auswirkungen auf die menschliche Gesundheit und die Umwelt, die andernfalls durch unsachgerechte Müllentsorgung auftreten könnten.

Für weitere Informationen zum Sammeln und Wiederaufbereiten alter Elektrogeräte und Batterien, kontaktieren Sie bitte Ihre örtliche Stadt- oder Gemeindeverwaltung, Ihren Abfallentsorgungsdienst oder die Verkaufsstelle der Artikel.

Pb

[Entsorgungsinformation für Länder außerhalb der Europäischen Union]

Diese Symbole gelten nur innerhalb der Europäischen Union. Wenn Sie solche Artikel aufrangieren möchten, kontaktieren Sie bitte Ihre örtlichen Behörden oder Ihren Händler und fragen Sie nach der sachgerechten Entsorgungsmethode.

Anmerkung zum Batteriesymbol (untere zwei Symbolbeispiele):

Dieses Symbol kann auch in Kombination mit einem chemischen Symbol verwendet werden. In diesem Fall entspricht dies den Anforderungen der Richtlinie zur Verwendung chemischer Stoffe.

OBSERVERA: LÄS DETTA INNAN ENHETEN TAS I BRUK.

- 1 Läs noga denna bruksanvisning för att kunna ha största möjliga nöje av enheten. Förvara bruksanvisningen nära till hands för framtida referens.
- 2 Installera anläggningen på en väl ventilerad plats där det är svalt, torrt, rent och se till att den inte utsätts för direkt solljus, värmekällor, vibrationer, damm, fukt och kyla. Lämna följande mellanrum för ventilation.
Ovansida: 15 cm
Baksida: 2,5 cm
Sidor: 10 cm
- 3 Placera enheten på behörigt avstånd från andra elapparater, motorer, transformatorer och annat som kan orsaka störningar.
- 4 Utsätt inte enheten för hastiga temperaturväxlingar och placera den inte på ett ställe där luftfuktigheten är hög (t.ex. nära en luftfuktare) då fuktbildning i enheten skapar risk för brand, elstötar, skador på enheten eller personskador.
- 5 Placera inte enheten på ett ställe där främmande föremål kan tränga in i den eller där den kan utsättas för droppar eller vattenstänk. Placera aldrig det följande ovanpå enheten:
 - Övriga apparater då sådana kan orsaka skador och/eller missfärgning av enhetens hölje.
 - Brännbara föremål (t.ex. stearinljus) då sådana skapar risk för brand, skador på enheten och/eller personskador.
 - Vätskebehållare som kan falla och spilla vätska över enheten, vilket skapar risk för elstötar och/eller skador på enheten.
- 6 Täck aldrig över enheten med en tidning, duk, gardin el.dyl. då detta skapar risk för överhettning. En alltför hög temperatur inuti enheten kan leda till brand, skador på enheten och/eller personskador.
- 7 Anslut inte enheten till ett vägguttag förrän samtliga övriga anslutningar slutförts.
- 8 Använd aldrig enheten vänd upp och ned. Detta kan leda till överhettning som orsakar skador.
- 9 Hantera inte tangenter, reglage och kablar onödigt hårdhänt.
- 10 Fatta tag i själva kontakten när nätkabeln kopplas bort från vägguttaget; dra aldrig i kabeln.
- 11 Använd aldrig några kemiska lösningar för rengöring då dessa kan skada ytbehandlingen. Använd en ren, torr trasa.
- 12 Använd endast den spänning som står angiven på enheten. Anslutning till en strömkälla med högre spänning än den angivna kan orsaka brand, skador på enheten och/eller personskador. Yamaha åtar sig inget ansvar för skador beroende på att enheten används med en spänning utöver den angivna.
- 13 Koppla bort nätkabeln från vägguttaget för att undvika skador p.g.a. blixtnedslag om ett åskväder uppstår.
- 14 Försöka aldrig att utföra egna reparationer. Kontakta en kvalificerad tekniker från Yamaha om servicebehov föreligger. Du får inte under några omständigheter ta av höljet.
- 15 Koppla bort nätkabeln från vägguttaget om enheten inte ska användas under en längre tid (t.ex. under semestern).
- 16 Läs avsnittet "FELSÖKNING" om vanligt förekommande driftsproblem innan du förutsätter att enheten är söndrig.
- 17 Innan enheten flyttas ska du trycka på  för att ställa den i avstängt läge och sedan koppla bort nätkabeln från vägguttaget.
- 18 Kondensation (imma) uppstår, om den omgivande temperaturen plötsligt ändras. Koppla i så fall loss nätkabeln från nätuttaget och låt apparaten vila.
- 19 Vid långvarig användning kan det hända att apparaten blir väldigt varm. Stäng av systemet och låt enheten svalna en stund.
- 20 Installera receivern nära ett nätuttag och där stickkontakten lätt kan kommas åt.
- 21 Utsätt inte batterierna för kraftig värme från exempelvis solljus, eld eller liknande. Följ regionala bestämmelser vid kassering av förbrukade batterier.
 - Förvara batterierna utom räckhåll för barn. Batterier kan vara farliga för barn som stoppar dem i munnen.
 - Om batterierna blir gamla minskar fjärrkontrollens räckvidd betydligt. Om detta inträffar byter du till två nya batterier så snart som möjligt.
 - Använd inte gamla batterier tillsammans med nya.
 - Använd inte olika typer av batterier (t.ex. alkaliska batterier och manganbatterier) tillsammans. Läs förpackningen noggrant eftersom dessa typer av olika batterier kan ha samma form och färg.
 - Förbrukade batterier kan läcka. Om batterierna har läckt, måste du kasta bort dem omedelbart. Undvik att komma i kontakt med det läckta materialet eller låta det komma i kontakt med kläder och liknande. Rengör batteriutrymmet noga innan du sätter i nya batterier.
 - Om du planerar att inte använda systemet under en längre tid bör du ta ut batterierna ur enheten. Annars finns risk att batterierna slits ut, vilket kan resultera i läckage som skadar enheten.
 - Kasta inte bort batterier med det vanliga hushållsavfallet. Kasta bort dem enligt gällande lokala förordningar.

Den här enheten är inte bortkopplad från nätströmmen så länge den är inkopplad i vägguttaget, även om själva enheten är avstängd med . Enheten är konstruerad för att förbruka en mycket liten mängd ström i detta tillstånd.

VARNING

UTSÄTT INTE ENHETEN FÖR REGN ELLER FUKT DÅ DETTA SKAPAR RISK FÖR BRAND ELLER ELSTÖTAR.

OBSERVERA

Felaktigt byte av batterier medför risk för explosion. Byt endast ut batterierna mot batterier av samma eller motsvarande typ.

Om den här enheten placeras för nära en teveapparat med CRT-skärm (bildrör) finns det en risk för färgstörningar i bilden. Om detta inträffar ska du flytta enheten längre bort från TV:n.

INNEHÅLL

DELARNAS NAMN OCH FUNKTIONER	2	ANVÄNDA INSOMNINGSTIMERN.....	15
JUSTERA KLOCKAN.....	5	TONKONTROLL	15
LYSSNA PÅ iPod.....	6	JUSTERA LJUSSTYRKAN FÖR FRONTPANELENS TECKENFÖNSTER.....	15
LYSSNA PÅ CD OCH USB-ENHET.....	7	FELSÖKNING.....	16
LYSSNA PÅ RADIO	10	ANMÄRKNINGAR OM SKIVOR OCH USB-ENHETER.....	18
LYSSNA PÅ EXTERNA KÄLLOR.....	11	SPECIFIKATIONER.....	19
ANVÄNDA ALARMFUNKTIONEN.....	12		

Funktioner

- Spelar upp musik på externa enheter såsom iPod/iPhone-modeller, ljud/data-CD och USB-enheter, samt spelar upp FM-radio.
- Använder din favoritmusik eller signal som alarm. Musiken du väljer spelas upp på valfri volym vid angiven alarmtid så att du får bästa möjliga start på dagen (IntelliAlarm-funktionen).
- Gör det enkelt att spara och spela upp till fem av dina favoritradiokanaler.
- Trebands equalizer (bas, medium, diskant) som kan ställas in så att musiken låter exakt som du vill.
- Två sorters klockor (med timvisare) som matchar enhetens design.

■ Om bruksanvisningen

- Med frasen "iPod" avses genomgående även "iPhone".
- Om både enhetens och fjärrkontrollens knappsats kan användas för att styra en funktion används enhetens knappsats i beskrivningen.

Medföljande tillbehör

Strömkabel



Fjärrkontroll



2 x batterier
(AA, LR6, UM-3)



Dockskydd



FM-antenn



USB-kåpa



Anmärkning

Förvara USB-kåpan utom räckhåll för barn, så att de inte sväljer den av misstag.

Bruksanvisning
(denna manual)



Monteringsanvisning



**Konsol
Stång
Sockel
Stöd
Kabelklämma
Skrufsats**

Anmärkning

Används för att montera stativet. Läs den separata Monteringsanvisningen för information om hur du monterar stativet.

Använda fjärrkontrollen

Sätt i batterierna i fjärrkontrollen i rätt riktning (+ och -).

Rikta fjärrkontrollen mot signalmottagaren (på frontpanelen) och använd inom den radie som visas nedan.

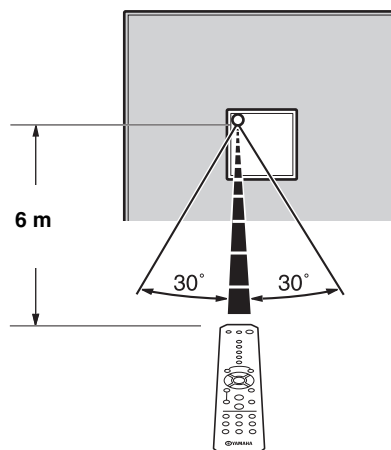
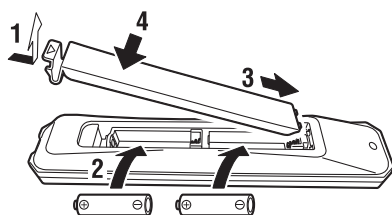

DELARNAS NAMN OCH FUNKTIONER

Toppanel

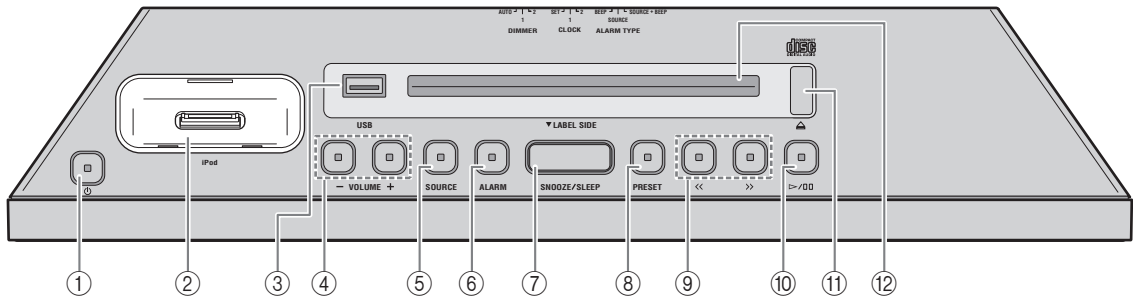

① ⏻ (Ström)

Tryck för att slå på/stänga av systemet. Klockslaget visas på frontpanelen även när systemet är avstängt.



- Tryck och håll ner ⏻ på enhetens ovasida i mer än 3 sekunder för att slå över systemet i strömsparläge. I strömsparläget visas ingen information på frontpanelen. Detta kan sänka strömförbrukningen. För att avbryta strömsparläget trycker du på ⏻ igen.
- Alarmpunktionen är fortfarande tillgänglig när systemet är avstängt eller i strömsparläge.

② iPod-docka

Anslut en iPod.

③ USB-port

Anslut en USB-enhet (s. 9).

④ VOLUME +/-

Justera volymen.

⑤ SOURCE

Ändra källa för uppspelning.

⑥ ALARM

Slår på/stänger av alarmet samt tillåter justering av diverse alarminställningar (s. 13, 14).

⑦ SNOOZE/SLEEP

Ställ in insomningstimern eller slå över alarmet i snooze-läge (s. 14, 15).

⑧ PRESET

Spara/spela upp radiokanaler eller byt uppspelningsmapp (när du spelar musik från data-CD eller USB-enhet).

⑨ <</>>

Hoppa över spår/fil eller ställ in radion. Om du håller inne knappen när ett spår/en fil spelas upp spolar du fram/tillbaka spåret/filen.

⑩ ▷/⏮

Spela/pausa spåret som spelas upp.

⑪ 📀

Mata ut CD-skivan.

⑫ Skivfack

Sätt i en CD.

■ Ansluta en iPod till iPod-dockan

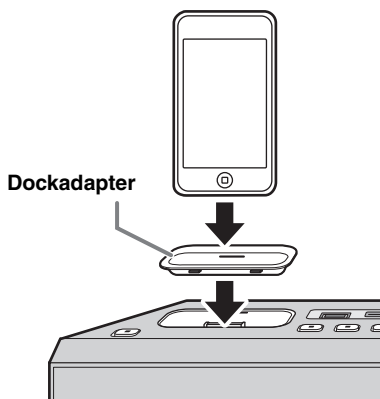

- Din iPod kommer automatiskt att laddas när den är ansluten till dockan. iPoden kommer inte att laddas om enheten är i strömsparläge.
- Använd en dockadapter som är kompatibel med din iPod. Om du inte använder en adapter eller om adaptern inte är kompatibel kan detta resultera i en lös eller dålig anslutning som kan skada kontakten. För mer information om dockadapterar, se Apples officiella webbplats.
- Om en iPod i skyddshölje ansluts med våld kan kontakten skadas. Avlägsna skyddshöljet innan du ansluter.
- När iPod-anslutningen inte används bör du sätta på iPod-dockskyddet för att skydda kontakten.

Frontpanelens teckenfönster

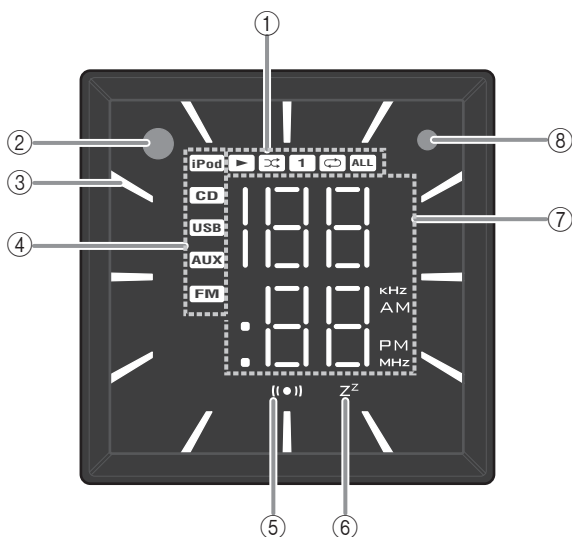

- ① **Indikator för blandad/uppreatad/uppspelning**
Visar uppspelningsläge (s. 6, 9).
- ② **Signalmodtagare för fjärrkontroll**
- ③ **Klockindikator**
Visar timvisare för klockan (s. 5).
- ④ **Källindikator**
Visar vald källa.
- ⑤ **Alarmindikator**
Lyser om alarmet har ställts in (s. 12).
- ⑥ **Insomningsindikator**
Lyser om insomningstimmern har ställts in (s. 15).
- ⑦ **Flerfunktionsindikator**
Visar diverse information som klockslag, spårnummer eller FM-station.
- ⑧ **Belysningssensor**
Känner av omgivande belysning. Täck inte över denna sensor.

Bakpanel

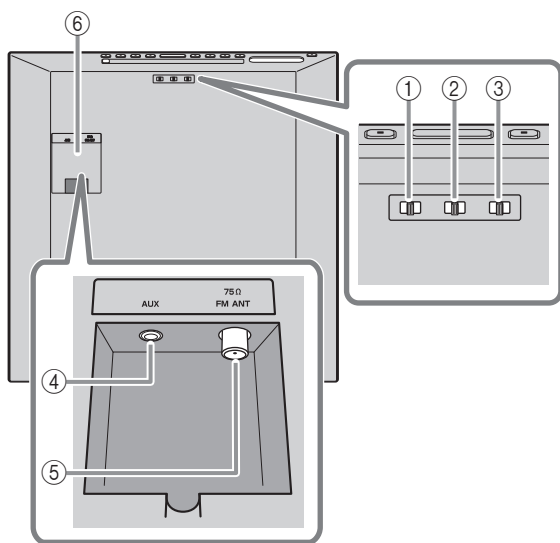

- ③ **DIMMER**
Justera ljusstyrkan för frontpanelens teckenfönster (s. 15).
- ④ **AUX**
Anslutning för extern enhet.
- ⑤ **Uttag för FM-antenn**
Anslutning för den medföljande FM-antennen eller utomhusantenn.

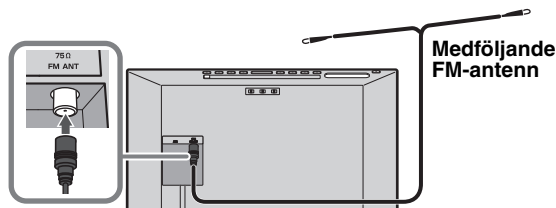

Anmärkningar

- Antennen bör sträckas ut. Ändra antennens höjd, riktning eller placering om radiomottagningen är dålig.
- Mottagningen förbättras om du använder en antenn för utomhusbruk istället för den medföljande FM-antennen.

- ⑥ **Terminallucka**
Avlägsna terminalluckan innan du ansluter externa enheter till AUX och/eller ansluter FM-antennen till antennuttaget.

- ① **ALARM TYPE**
Ändrar typ av alarm (s. 13).

- ② **CLOCK**
Ändrar hur klockslag visas eller låter dig ställa klockan (s. 5).

Om du drar utomhusantennkabel och/eller extern enhetskabel genom stativets stång, se separat Monteringsanvisning.

Fjärrkontroll

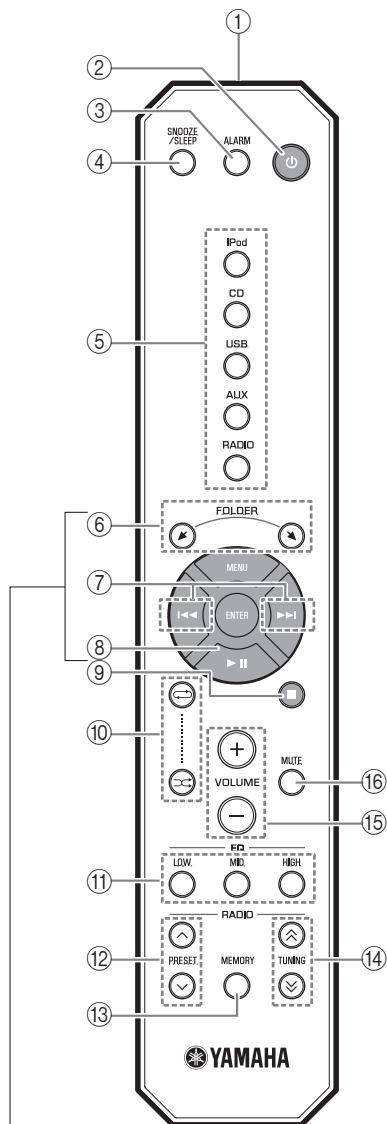

■ Styrning av iPod

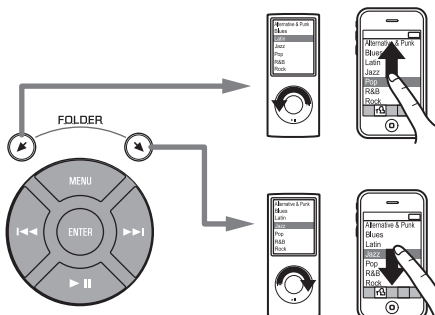

① Signalsändare

② ⏻ (Ström)

Tryck för att slå på/stänga av systemet.

③ ALARM

Aktiverar/stänger av alarmet.

④ SNOOZE/SLEEP

Ställer in insomningstimmern eller slår över alarmet i snooze-läge (s. 14, 15).

⑤ Källknappar

Ändra källa för uppspelning.

⑥ FOLDER

Ändra uppspelningsmapp för uppspelning av musik på data-CD eller USB-enhet.

⑦ ⏮/⏭

Hoppa över spår/fil.

Om du håller inne knappen när ett spår/en fil spelas upp spolar du fram/tillbaka spåret/filen.

⑧ ▶ ||

Spela/pausa.

⑨ ■

Stoppa uppspelning.

⑩ ↺ (Upprepa)/↻ (Blanda)

Upprepa/blanda spår från iPod, ljud/data-CD eller USB-enhet (s. 6, 9).

⑪ EQ LOW/MID/HIGH

Justera ljudkvaliteten för bas, medium eller diskant (s. 15).

⑫ PRESET ^/∨

Välj en förinställd radiokanal.

⑬ MEMORY

Spara radiokanal (s. 10).

⑭ TUNING ⤴/⤵

Ställ in radiofrekvens.

⑮ VOLUME +/-

Justera volymen.

⑯ MUTE

Stäng av/återställ ljudet.

JUSTERA KLOCKAN

Tidsinställning

Toppanel

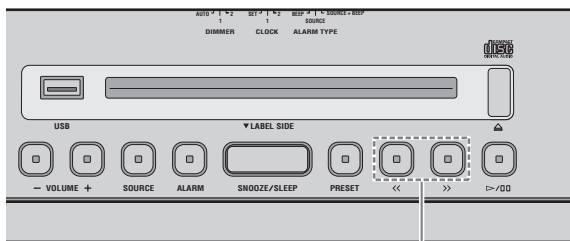

2

1 Slå över **CLOCK**-reglaget på bakpanelen till SET.

Bakpanel

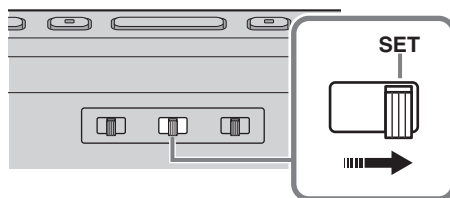

2 Ställ in tiden med <</>>.



3 Slå över **CLOCK**-reglaget på bakpanelen till **CLOCK1** eller **CLOCK2**.



- Om du ansluter en iPod till iPod-dockan i steg 2 kopieras aktuell tid från iPoden till enheten. Om en iPod redan är ansluten till iPod-dockan när **CLOCK** slås över på SET kommer iPodens aktuella tid inte att kopieras.
- Tryck på **SNOOZE/SLEEP** i steg 2 för att växla mellan 12- och 24-timmarsvisning.

Anmärkning

Tidsinställningarna kommer att förloras om enheten är utan ström i över en vecka.

Växla mellan typ av klocka

Flytta **CLOCK**-reglaget på bakpanelen för att byta typ av klocka.

Bakpanel

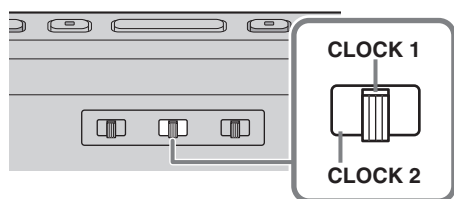

■ Klockvisningsläge 1 (CLOCK 1)

T.ex.: 10:50 AM

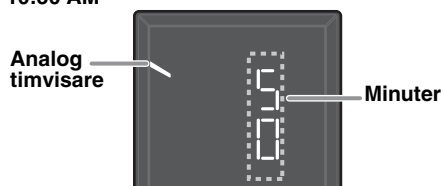

■ Klockvisningsläge 2 (CLOCK 2)

T.ex.: 10:50 AM



LYSSNA PÅ iPod

Spela upp från iPod

För information om kompatibla iPod-modeller se "SPECIFIKATIONER" (s. 19).

Toppanel

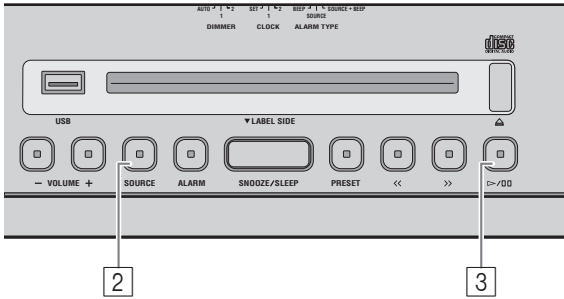

Fjärrkontroll

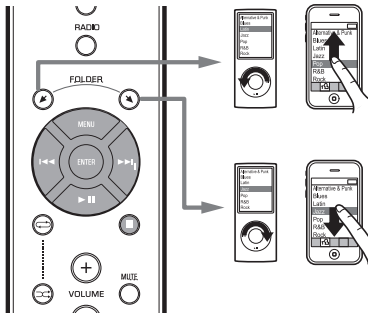

1 Anslut en iPod till **iPod-dockan**.

2 Tryck på **SOURCE** och ställ in iPod som uppspelningskälla.

3 Spela upp från iPod genom att trycka på **>/||**.

Uppspelingen kan styras med antingen fjärrkontrollen, iPoden eller enhetens toppanel.

	Knapp	Funktion
Toppanel	>/	Spela/pausa
	<</>>	Hoppa över Spola framåt/tillbaka (tryck och håll inne)
Fjärrkontroll	▶	Spela/pausa
	◀◀/▶▶	Hoppa över Spola framåt/tillbaka (tryck och håll inne)
	FOLDER/ MENU/ ENTER	iPod menykontroll



- Du kan avlägsna din iPod när du vill.
- Om systemet är avstängt startas det automatiskt när musik/video på iPoden spelas upp.

Upprepad/blandad uppspelning

Uppspelningsläge kan kontrolleras mot indikatorn i frontpanelens teckenfönster.

Fjärrkontroll

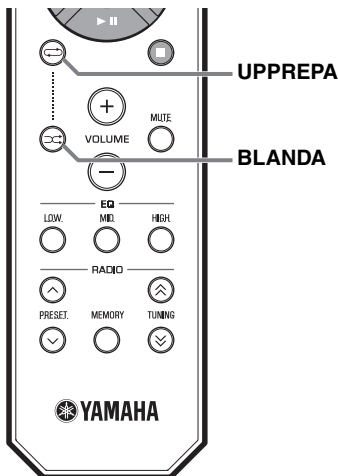

Anmärkningar

- Upprepa/blanda spår fungerar med varierat resultat beroende på vilken typ av iPod som används.
- Ordningen som spåren upprepas/blandas i kan skilja sig mellan olika typer av iPod.

■ Upprepad uppspelning

Tryck på **REPEAT** på fjärrkontrollen för att välja uppspelningsläge utifrån följande:

1 : Ett

ALL: Alla

Ingen visning: Av

■ Blandad uppspelning

Tryck på **SHUFFLE** på fjärrkontrollen för att välja uppspelningsläge utifrån följande:

: Låtar

: Album

Ingen visning: Av

LYSSNA PÅ CD OCH USB-ENHET

Nedan beskrivs hur enheten fungerar vid uppspelning av spår/filer från CD/USB-enhet.

- Om CD:n/USB-enheten som spelas upp stoppas kommer spåret som spelades upp att spelas från början nästa gång uppspelning startas.
- Om du trycker på ■ på fjärrkontrollen när uppspelningen är stoppad kommer enheten vid nästa uppspelning att spela upp spår enligt följande:
 - För ljud-CD: från CD:ns första spår.
 - För data-CD/USB-enhet: från det första spåret i mappen som innehåller det spår som senast spelades upp.
- Systemet stängs av automatiskt 60 minuter efter att uppspelning av CD/USB-enhet stoppats.



Mer information om spelbara skivor och filer finns i "ANMÄRKNINGAR OM SKIVOR OCH USB-ENHETER" (s. 18).

Lyssna på ljud-CD

Toppanel

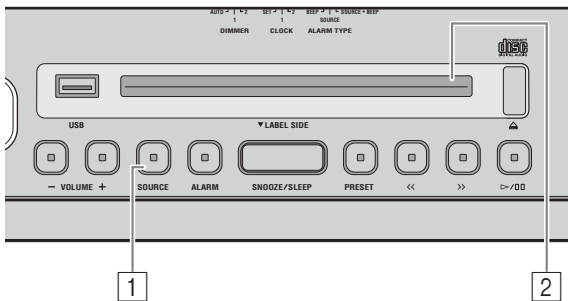

- 1 Tryck på **SOURCE** och ställ in CD som uppspelningskälla.

- 2 Sätt i CD-skivan i **skivfacket** med etikettsidan i riktning mot enhetens framsida.

Uppspelningen startar automatiskt. Spårnumret visas i någon sekund när uppspelning påbörjas eller när du hoppar över spår.

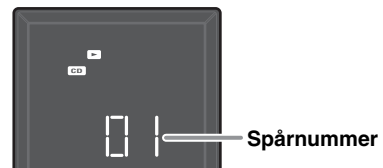

Använd följande knappar för att styra enheten vid uppspelning av spår från ljud-CD.

	Knapp	Funktion
Toppanel	▷/⏏	Spela/pausa
	<</>>	Hoppa över Spola framåt/tillbaka (tryck och håll inne)
	⏏	Mata ut CD-skivan
Fjärrkontroll	▶	Spela/pausa
	⏏/▶▶	Hoppa över Spola framåt/tillbaka (tryck och håll inne)
	■	Stopp

Anmärkning

CD-skivor kan inte sättas i eller matas ut när systemet är i strömsparläge (⏏ s. 2).

Lyssna på data-CD

Toppanel

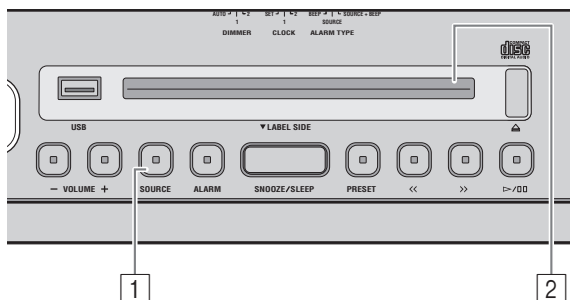

1 Tryck på **SOURCE** och ställ in CD som uppspelningskälla.

2 Sätt i CD-skivan i **skivfacket** med etikettsidan i riktning mot enhetens framsida.

Uppspelningen startar automatiskt. Mappnummert/filnumret visas i någon sekund när uppspelning påbörjas eller när du hoppar över spår.

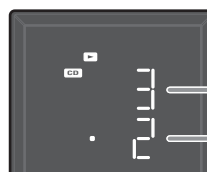

Mappnummer

Filnummer

Använd följande knappar för att styra enheten vid uppspelning av spår från data-CD.

	Knapp	Funktion
Toppanel	▷/⏏	Spela/pausa
	<</>>	Hoppa över Spola framåt/tillbaka (tryck och håll inne)
	PRESET	Byt mapp för uppspelning
	⏏	Mata ut CD-skivan
Fjärrkontroll	▶	Spela/pausa
	◀◀/▶▶	Hoppa över Spola framåt/tillbaka (tryck och håll inne)
	■	Stopp
	FOLDER	Byt mapp för uppspelning

Lyssna på en USB-enhet

Toppanel

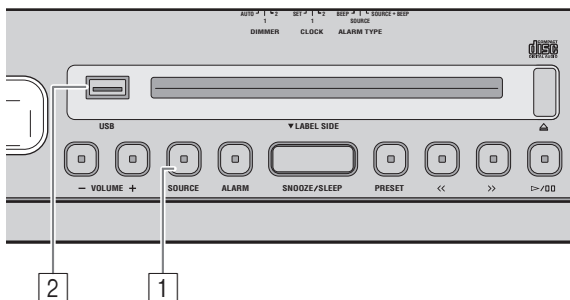

Anmärkning

När en USB-enhet är ansluten spelas spåren upp i följande ordning:

- Uppspelningsordning mappar:
Mappar spelas upp i bokstavsordning utifrån mappnamnets första tre tecken. Mappar som innehåller tecken som inte ingår i alfabetet spelas upp efter mappar med alfabetiska tecken.
- Uppspelningsordning filer:
filer med äldst skrivdatum spelas upp först.

1 Tryck på **SOURCE** och ställ in USB som uppspelningskälla.

2 Anslut en USB-enhet till **USB-porten**.

Uppspelnigen startar automatiskt. Mappnumret/filnumret visas i någon sekund när uppspelning påbörjas eller när du hoppar över spår.

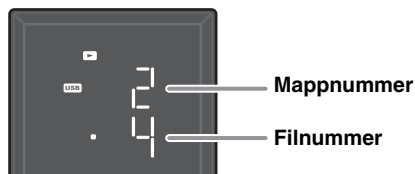

Använd följande knappar för att styra enheten vid uppspelning av spår från USB-enheter.

	Knapp	Funktion
Toppanel		Spela/pausa
		Hoppa över Spola framåt/tillbaka (tryck och håll inne)
	PRESET	Byt mapp för uppspelning
Fjärrkontroll		Spela/pausa
		Hoppa över Spola framåt/tillbaka (tryck och håll inne)
		Stopp
	FOLDER	Byt mapp för uppspelning



Du kan avlägsna USB-enheten när du vill.

Upprepad/blandad uppspelning

Uppspelningsläge kan kontrolleras mot indikatorn i frontpanelens teckenfönster.

Fjärrkontroll

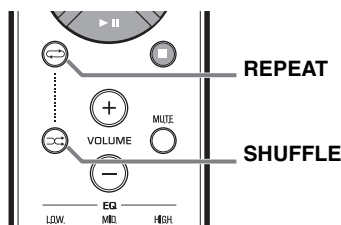

Om vald källa innehåller mappar spelas alla mappar i upprepa/blanda-läget.

Upprepad uppspelning

Tryck på **REPEAT** på fjärrkontrollen för att välja uppspelningsläge utifrån följande:

- : Alla spår i mappen (endast data-CD/USB-enhet)
- ALL: Alla spår
- 1 : 1 spår

Ingen visning: Upprepningsläget avstängt

Blandad uppspelning

Tryck på **SHUFFLE** på fjärrkontrollen för att välja uppspelningsläge utifrån följande:

- : Alla spår i mappen (endast data-CD/USB-enhet)
- ALL: Alla spår

Ingen visning: Blandat läge avstängt

LYSSNA PÅ RADIO

Välja FM-station

Toppanel

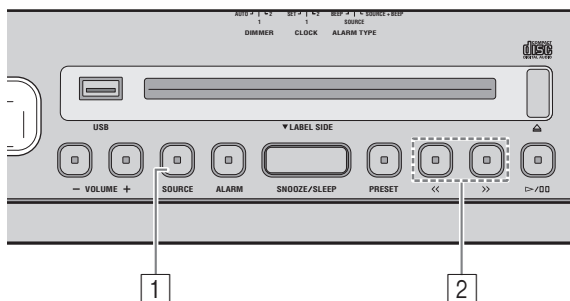

Anmärkning

Om du ställer in en FM-frekvens manuellt kommer ljudet spelas i mono.

- 1 Tryck på **SOURCE** och ställ in FM som uppspelningskälla.



- 2 Tryck på <</>> för att ställa in radiokanalen.

	Typ av tuning	Användande
Toppanel	Automatisk inställning	Tryck och håll inne << eller >>.
	Manuell inställning	Tryck på << eller >> flera gånger.
Fjärrkontroll	Automatisk inställning	Tryck och håll inne TUNING \wedge eller \vee .
	Manuell inställning	Tryck på TUNING \wedge eller \vee flera gånger.

Spara radiokanaler (förinställning)

Använd förinställningsfunktionen för att spara dina 5 favoritkanaler.

Toppanel

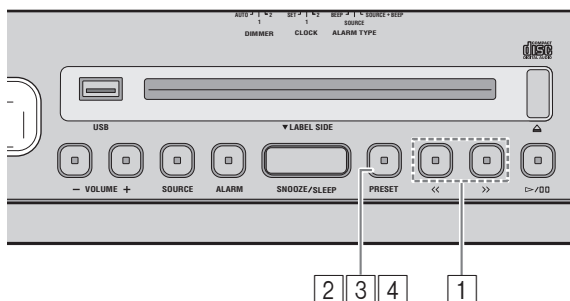

- 1 Tryck på <</>> för att ställa in radiokanalen.
- 2 Håll inne **PRESET**.

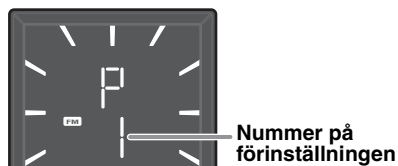

Använda fjärrkontrollen
Håll inne **MEMORY**.

- 3 Tryck på **PRESET** och välj ett förinställningsnummer för att spara radiokanalen.

Använda fjärrkontrollen
Tryck på **PRESET** \wedge / \vee .

- 4 Tryck och håll inne **PRESET** för att spara den förinställda radiokanalen.

Detta sparar radiokanalen.

Använda fjärrkontrollen
Tryck på **MEMORY**.

Välja en förinställd radiokanal

Toppanel

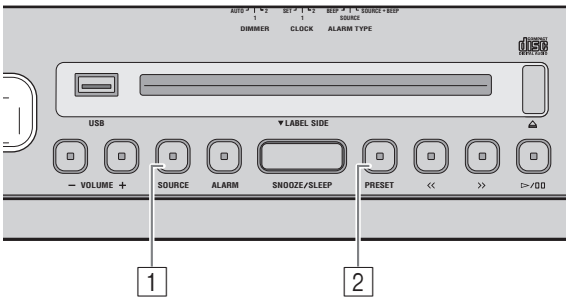

- 1 Tryck på **SOURCE** och ställ in FM som uppspelningskälla.
- 2 Tryck upprepade gånger på **PRESET** för att välja förinställd radiokanal.

Använda fjärrkontrollen

Tryck på **PRESET** ^/∨.

LYSSNA PÅ EXTERNA KÄLLOR

Toppanel

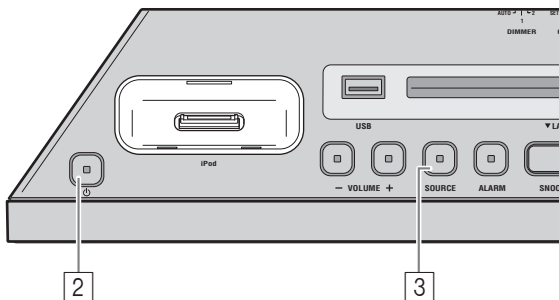

Stäng av systemet innan du ansluter ljudkablar. Avlägsna terminalluckan innan du ansluter externa enheter.

- 1 Anslut externa ljudenheter till AUX på bakpanelen med en vanlig 3,5 mm stereominikabel.

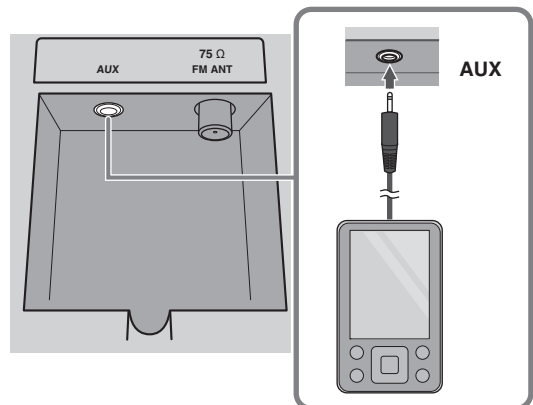

Anmärkning

Skruva ner volymen på enheten och på den externa ljudenheten innan anslutning.

- 2 Tryck på **⏻** för att starta systemet.
- 3 Tryck på **SOURCE** och ställ in AUX som uppspelningskälla.
- 4 Starta uppspelning på den anslutna externa ljudenheten.

ANVÄNDA ALARMFUNKTIONEN

Enheten har en alarmfunktion (IntelliAlarm) som spelar upp musikkällor eller signalserier vid utsatt tid enligt en rad olika alternativ. Alarmfunktionen har följande funktioner:

■ 3 sorters alarm

Välj bland tre sorters alarm som kombinerar musik och signalljud.

SOURCE + BEEP	Den valda ljudkällan och signalen spelas upp på förinställd tidpunkt. Detta läge rekommenderas för bästa möjliga start på dagen. 3 minuter före utsatt tid: ljudkällans musik börjar tona in och volymen ökar gradvis när alarmtiden närmar sig. Tidpunkten för alarm: uppspelning av signalen startar.
SOURCE	Den valda ljudkällan spelas upp vid utsatt tid. Intoningsvolymen ökar gradvis till den inställda volymen.
BEEP	Endast signal spelas upp på den förinställda tiden.

■ Diverse musikkällor

Du kan välja mellan iPod, ljud-CD, data-CD, USB-enhet samt radio. Följande kan även ställas in beroende på ljudkälla:

Källa	Uppspelningsmetod	Funktion
iPod	Spellista*	En spellista som sparats på iPoden kan spelas upp upprepade gånger. För att spela upp en spellista måste du skapa en sådan med titeln "ALARM Yamaha DTA" i förväg. Var noga med mellanrum mellan orden och stora och små bokstäver när du skapar spellistans titel.
	Återuppta uppspelning	Om spellistan "ALARM Yamaha DTA" inte kan hittas på iPoden återupptar enheten uppspelning från det senaste spåret du lyssnat på.
Ljud-CD	Valt spår	Det valda spåret spelas upp i upprepningläge.
	Återuppta uppspelning	Det spår du lyssnade på senast spelas upp.
Data-CD/USB	Mapp	Den valda mappen spelas upp i upprepningläge.
	Återuppta uppspelning	Det spår du lyssnade på senast spelas upp.
FM	Förinställd kanal	Den valda förinställda radiokanalen spelas upp.
	Återuppta uppspelning	Den radiokanal du lyssnade på senast spelas upp.

* För information om hur du skapar en spellista, se instruktioner för din iPod eller iTunes.

■ Testa alarmet

Du kan testa hur alarmet låter när du ställer in alarmfunktionen.

■ Snooze

Snooze-funktionen möjliggör återuppspelning av alarmet efter 5 minuter.

Ställ in tidpunkt och typ av alarm

Toppanel

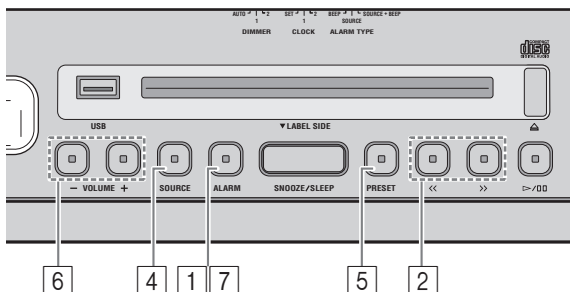

1 Håll inne **ALARM**.

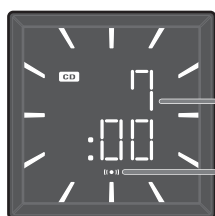

Tidpunkten för alarm

Alarmindikator

Alarmindikatorn ((●)) och alarmtiden som ställts in blinkar.

2 Tryck på <</>> för att ställa in tidpunkten för alarm.

Använda fjärrkontrollen

Tryck på <</>>.

3 Välj typ av alarm med **ALARM TYPE**-reglaget på bakpanelen.

För information om de olika typerna av alarm, se s. 12.

Bakpanel

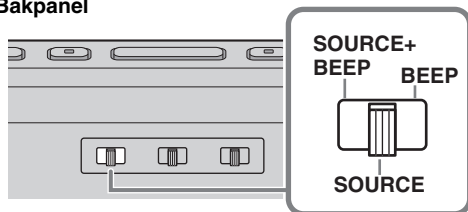

4 (när annan alarmtyp än BEEP väljs) Tryck på **SOURCE** för att välja musikkälla.

Annan källa än AUX kan väljas.

Använda fjärrkontrollen

Tryck på Källknappar för att välja musikkälla.

Om iPod/CD/USB har valts, anslut/sätt i ljudkällan (iPod, ljud/data-CD, USB-enhet) i enheten.

Anmärkningar

- Om den valda källan inte är ansluten eller isatt kan det valda spåret/mappen inte spelas upp.
- Om källan inte kan spelas upp vid den inställda tidpunkten för alarmet (t.ex. p.g.a. att iPoden inte är ansluten), spelas endast signal upp.

5 (när andra sorters alarm än BEEP är förvalda)

Ange vilket spår, folder eller radiokanal som ska spelas.

Om iPod är angiven som källa:

Krävs inga inställningar.

Om CD/USB/FM är förvald källa:

Tryck på **PRESET** för att välja spår (ljud-CD), mapp (data-CD/USB-enhet) eller radiokanal som ska spelas.

Använda fjärrkontrollen

Tryck på **PRESET** ^/∨.



- När förvald källa är iPod spelas enheten upp spellistan "ALARM Yamaha DTA" vid utsatt alarmtid. Om denna spellista inte kan hittas på iPoden återupptar enheten uppspelningen från det senaste spåret du lyssnat på (resume).
- När förvald källa är CD/USB och "0" är angivet som spår/mappnummer påbörjas uppspelningen från det spår du senast lyssnade på (resume).
- När förvald källa är FM och preset-numret är angivet som "0" återupptar enheten sändning av den radiokanal du senast lyssnade på (resume).

6 Ställ in volym för alarmet genom att trycka på **VOLUME +/-**.

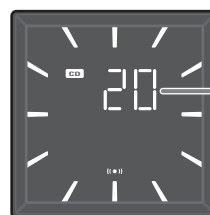

Volym för alarmet



Tryck på ▷/□□ för att testa alarmet. Tryck på ▷/□□ en gång till för att stoppa testet.

7 Tryck på **ALARM** för att fullfölja inställningen av alarmet.

Alarmet är nu inställt och alarmindikatorn ((●)) kommer börja lysa.

Anmärkning

Alarminställningen kommer att raderas om systemet stängs av utan att den avslutats korrekt.

Sätta på/stänga av alarmet

Toppanel

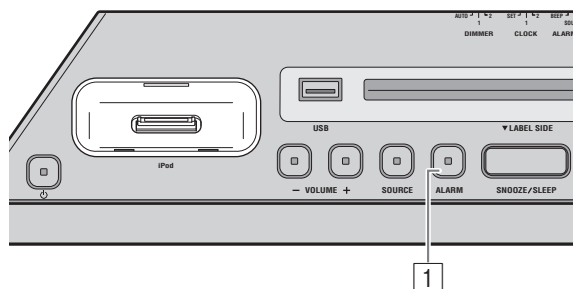

1 Tryck på **ALARM**.

När alarmet är på tänds alarmindikatorn ((●)) och alarmtiden visas under en kort tid. Om du trycker på **ALARM** igen kommer alarmindikatorn ((●)) och alarmet att stängas av.



Den inställda alarmtiden sparas även om alarmet stängs av. Om du sätter igång alarmet igen genom att trycka på **ALARM** kommer föregående inställningar för alarm att användas.

När alarmet spelas upp

Vid den inställda tiden spelas alarmet upp. Medan alarmet spelas upp kan du göra följande.

Toppanel

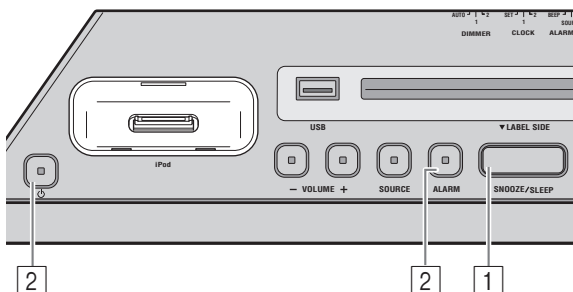

1 (om du vill stoppa alarmet en kort stund) Tryck på **SNOOZE/SLEEP**.

SNOOZE stoppar alarmet temporärt i 5 minuter.



- När SOURCE + BEEP har angetts, trycker du en gång på **SNOOZE/SLEEP** för att stoppa signalen och en gång till för att stoppa källan. 5 minuter efter att ljudkällan stoppats börjar den tona in igen och signalen återupptas.
- Alarmindikatorn blinkar när snooze-funktionen är aktiverad.

2 (om du vill stänga av alarmet) Tryck på **ALARM** eller **⏻**.



Alarmet slutar automatiskt efter 60 minuter om du inte stoppar det.

ANVÄNDA INSOMNINGSTIMERN

Du kan ställa in en tidpunkt då systemet stänger av sig självt.

Toppanel

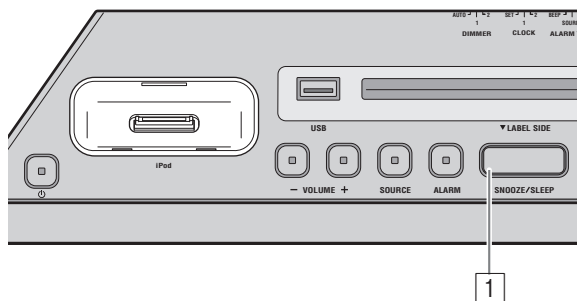

- 1 Tryck på **SNOOZE/SLEEP** ett antal gånger för att ställa in hur lång tid som ska gå tills systemet stänger av sig självt.

Insomningstimern kan ställas in till 30, 60, 90 eller 120 minuter. När tiden är inställd visas insomningsindikatorn (z^z) i frontpanelens teckenfönster.



Om du trycker på **SNOOZE/SLEEP** när insomningstimern är aktiverad kommer denna att inaktiveras.

TONKONTROLL

Fjärrkontroll

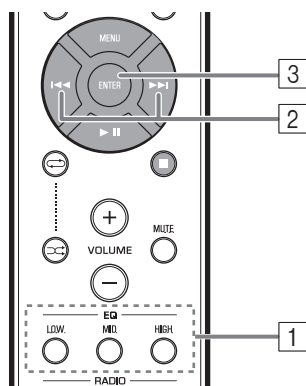

- 1 Tryck på en av **LOW/MID/HIGH** EQ-knapparna på fjärrkontrollen under pågående uppspelning. Välj tonfrekvens för justering (LOW, MID, HIGH).

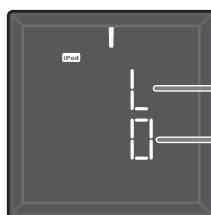

Ton	
H	: HIGH
M	: MID
L	: LOW

- 2 Tryck på **◀◀/▶▶** för att justera tonfrekvensen. Varje tonläge kan justeras från -5 till +5.
- 3 Tryck på **ENTER** för att slutföra inställningen. Du kan även trycka på EQ-knappen som du tryckte på i Steg 1 för att slutföra inställningen. För att ändra ton för andra ljudfrekvenser, återvänd till steg 1 och tryck på EQ-knappen för att justera önskad frekvens.

JUSTERA LJUSSTYRKAN FÖR FRONTPANELENS TECKENFÖNSTER

Bakpanel

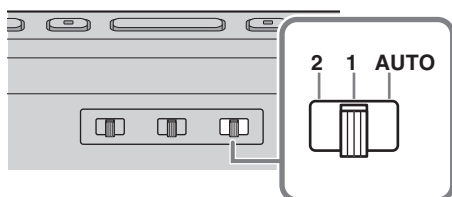

- 1 Justera ljusstyrkan med **DIMMER**-reglaget på bakpanelen.

AUTO: anpassar automatiskt ljusstyrkan till omgivningen.

1: ljusare.

2: mörkare.

Anmärkning

När Auto är inställt, justeras ljusstyrkan i frontpanelen automatiskt via belysningssensorn (s. 3). Se till att sensorn ej övertäcks.

FELSÖKNING

Kontrollera först följande lista vid problem med enheten. Om du inte kan lösa ditt problem med hjälp av någon av lösningarna här, eller om problemet inte finns med nedan, stängs du av enheten och kopplar ur den. Kontakta sedan närmaste auktoriserade Yamahaåterförsäljare eller servicecenter.

Allmänt

Problem	Orsak	Lösning
Det går inte att starta enheten.	Strömkabeln är inte korrekt ansluten.	Återanslut strömkabeln i vägguttaget och enheten ordentligt.
Inget ljud från högtalarna.	Volymen är kanske inställd på lägsta nivå.	Justera volymen.
	Källan kan vara felaktig.	Välj korrekt källa.
Ljudet stängs plötsligt av.	Insomningstimern (☞ s. 15) kan ha ställts in.	Starta systemet och spela upp källan igen.
Ljudet bryts av/har distorsion eller ett onormalt oljud/störningar hörs.	Ingångskällans volym är för hög eller enhetens volym är för hög (särskilt basljudet).	Justera volymen med VOLUME eller justera basen med EQ (☞ s. 15).
Enheten fungerar inte som den ska.	Enheten kan ha utsatts för en stark elektrisk stöt, exempelvis från ett blixtnedslag eller en stor mängd statisk elektricitet, eller så fungerar inte strömtillförseln.	Stäng av systemet och dra ur strömkabeln. Vänta i ungefär 30 sekunder, koppla in strömkabeln igen och starta systemet.
Systemet startas, men stängs av direkt.		
Digital utrustning eller högfrequensutrustning orsakar störningsljud.	Enheten kanske står för nära den digitala utrustningen eller högfrequensutrustningen.	Placera enheten längre bort från sådan utrustning.
Klockinställningen har raderats.	Enheten har varit urkopplad ur vägguttaget i mer än en veckas tid.	Anslut strömkabeln till vägguttaget igen och ställ klockan på nytt (☞ s. 5).
iPoden spelas inte upp på alarmtiden trots att SOURCE är inställd på iPod.	iPoden sitter inte ordentligt i iPod-dockan.	Avlägsna iPoden och återanslut i iPod-dockan (☞ s. 2).
	ALARM TYPE -reglaget står på BEEP.	Ställ ALARM TYPE på SOURCE + BEEP eller SOURCE (☞ s. 13).
Klockan blinkar och enheten fungerar inte.	CLOCK -reglaget på bakpanelen står på SET, och enheten befinner sig i klockinställningsläge.	Ställ CLOCK -reglaget på CLOCK1 eller CLOCK2. (☞ s. 5).

iPod

Problem	Orsak	Lösning
Inget ljud.	iPoden sitter inte ordentligt i iPod-dockan.	Avlägsna iPoden och återanslut i iPod-dockan (☞ s. 2).
	Din iPods programvaruversion har inte uppdaterats.	Ladda ner den senaste versionen av iTunes från Apples hemsida och uppdatera iPodens programvara till den senaste versionen.
Din iPod laddas inte.	iPoden sitter inte ordentligt i iPod-dockan.	Avlägsna iPoden och återanslut i iPod-dockan (☞ s. 2).
	Systemet är placerat i strömsparläge (☞ s. 2).	Tryck på  för att avbryta strömsparläget.
iPod-indikatorn blinkar två gånger i 3 omgångar när iPoden har anslutits.	Den iPod som används stöds inte av enheten.	Använd en kompatibel iPod (☞ s. 19).

Uppspelning av CD

Problem	Orsak	Lösning
Det går inte att sätta in en skiva.	Systemet är placerat i strömsparläge.	Tryck på  för att avbryta strömsparläge (☞ s. 2).
Vissa knappfunktioner fungerar inte.	Den skiva som satts in i enheten är kanske inte kompatibel.	Använd en skiva som stöds av enheten (☞ s. 18).
Uppspelningen startar inte direkt när du tryckt på  /☐.	Skivan kan vara smutsig.	Torka av skivan.
	Den skiva som satts in i enheten är kanske inte kompatibel.	Använd en skiva som stöds av enheten (☞ s. 18).
	Om enheten förflyttats från en kall till en varm plats, kan kondens ha bildats på linsen som läser av skivan.	Vänta någon timme tills enheten anpassat sig till rumstemperaturen och försök sedan igen.
CD-indikatorn blinkar två gånger i tre omgångar varpå skivan matas ut.	Den skiva som satts in i enheten är kanske inte kompatibel.	Använd en skiva som stöds av enheten (☞ s. 18).
	Skivan kan vara smutsig.	Torka av skivan.
	Skivan innehåller inga spelbara filer.	Använd en skiva som innehåller spelbara filer (☞ s. 18, 19).
	Skivan är isatt åt fel håll.	Sätt i skivan med etikettsidan framåt.
”Err” visas i frontpanelens teckenfönster när du satt i en skiva.	Ett fel har inträffat i enheten.	Mata ut skivan med  .

Uppspelning av USB-enhet

Problem	Orsak	Lösning
MP3/WMA-filen på USB-enheten spelas inte upp.	USB-enheten kan inte läsas.	Stäng av systemet och återanslut USB-enheten till enheten.
		Anslut en nätadapter om en sådan medföljer enheten.
		Om lösningarna ovan inte löser problemet kan det bero på att USB-enheten inte kan spelas upp på enheten.
USB-indikatorn blinkar två gånger i tre omgångar när du har anslutit en USB-enhet.	En inkompatibel USB-enhet är ansluten till enheten.	Stäng av systemet och återanslut USB-enheten till enheten. Om detta inte löser problemet kan det bero på att USB-enheten inte kan spelas upp på enheten.
	USB-enheten innehåller inga spelbara filer.	Använd en USB-enhet som innehåller spelbara filer (☞ s. 18, 19).
”Err” visas i frontpanelens teckenfönster när du har anslutit en USB-enhet.	En inkompatibel USB-enhet är ansluten till enheten.	Stäng av systemet och återanslut USB-enheten till enheten. Om detta inte löser problemet kan det bero på att USB-enheten inte kan spelas upp på enheten.
	En överström har upptäckts.	

FM-radiomottagning

Problem	Orsak	Lösning
För mycket brus vid stereosändning.	Antennen kan vara felaktigt inkopplad.	Se till att antennen är ordentligt ansluten (☞ s. 3).
	Radiostationen du valt kan ligga långt ifrån ditt område, eller så är mottagningen av radiovågorna svag i ditt område.	Försök att ställa in frekvensen manuellt för att förbättra signalkvaliteten (☞ s. 10) eller använd en flerkanal utomhusantenn.
Radiomottagningen är svag även med en utomhusantenn. (Ljudet förvrängs.)	Flerfrekvenstransmission eller andra radiostörningar kan förekomma.	Ändra antennens höjd, inriktning eller placering.

Fjärrkontroll

Problem	Orsak	Lösning
Fjärrkontrollen fungerar inte som den ska.	Fjärrkontrollen används kanske utanför sin räckvidd.	För information om fjärrkontrollens räckvidd, se Använda fjärrkontrollen (s. 1).
	Signalmottagaren på enheten (☞ s. 3) kan vara utsatt för direkt solljus eller belysning (fluorescerande lampor).	Byt belysning eller rikta om enheten.
	Batteriet kan vara slut.	Byt ut batterierna mot två nya.
	Det finns hinder ivägen för fjärrkontrollens signaler och signalmottagaren.	Flytta undan eventuella hinder.

ANMÄRKNINGAR OM SKIVOR OCH USB-ENHETER

CD-information

Den här enheten är utformad för användning med ljud-CD, CD-R* och CD-RW* med följande logotyper.



* ISO 9660 format CD-R/RW



Denna enhet kan spela upp skivor som är märkta med logotyperna ovan. Logotypen finns tryckt på skivan och på skivfodralet.

Anmärkningar

- Sätt inte i någon annan typ av skiva i denna enhet. Detta kan skada enheten.
- CD-R/RW kan inte spelas upp om de inte slutbehandlats.
- Vissa skivor kan inte spelas upp på grund av aktuell skivkaraktäristik eller inspelningsvillkor.
- Använd aldrig skivor som har okonventionell form, t ex hjärtformade skivor.
- Använd inte skivor vars yta har många repor.

Skivhantering

- Vidrör inte skivytan. Håll i skivans ytterkant och i centrumhållet.
- Använd inte en bläckpenna eller en spetsig märkpena för att skriva på skivan.
- Sätt inte tejp, sigill, lim el. dyl. på skivan.
- Använd inte något skydd mot repor.
- Sätt inte in fler än en skiva i skivfacket samtidigt. Detta kan skada såväl enheten som skivorna.
- Placera inga främmande föremål i skivfacket.
- Sätt inte in en sprucken, skev eller limmad skiva.
- Utsätt inte en skiva för direkt solljus, hög värme, hög luftfuktighet eller mycket damm.



Varning

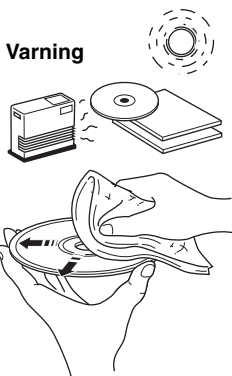

- Om en skiva blivit smutsig kan du torka av den med en ren och torr trasa, från mitten och ut mot ytterkanten. Använd inte skivrengöringsmedel eller thinner.
- Använd inte en separat inköpt linsrengörare då detta kan resultera i funktionsfel.
- Sätt endast i en CD i systemet åt gången. Att sätta i två eller flera CD-skivor kan skada såväl systemet som skivorna.

Information om USB-enheter

Denna enhet har stöd för USB-masslagringsenheter (t.ex. flashminnen eller bärbara musikspelare) som använder formaten FAT16 eller FAT32.

Anmärkningar

- Vissa enheter kanske inte fungerar ordentligt även om de uppfyller kraven.
- Anslut inga andra enheter än USB-masslagringsenheter (t ex USB-laddare eller USB-hubbar), datorer, kortläsare, en extern hårddisk m.m.
- Yamaha ansvarar inte för eventuell skada eller förlust av data på USB-enheten när den är ansluten till denna enhet.
- Spelbarhet och strömförsörjning till alla slags USB-enheter garanteras inte.

Om MP3- eller WMA-filer

Anmärkningar

- Enheten kan spela upp:

Fil	Bitfrekvens (kbps)	Samplingsfrekvens (kHz)
MP3	8 - 320**	16 - 48
WMA	16 - 320**	22,05 - 48

** Både konstanta och variabla bitfrekvenser kan användas.

- Det maximala antalet filer/mappar som kan spelas upp på enheten är följande.

	Data-CD	USB
Maximalt antal filer	512	9999
Maximalt antal mappar	255	128
Maximalt antal filer per mapp	511	255

- Kopieringsskyddade filer kan inte spelas upp.

SPECIFIKATIONER

■ SPELARE

iPod (Digital anslutning)

- Kompatibla iPod-modeller
..... iPod touch (1:a, 2:a, 3:e och 4:e generationens)
..... iPod classic
..... iPod nano (2:a, 3:e, 4:e, 5:e och 6:e generationens)
- Kompatibla iPhone-modeller
..... iPhone 4
..... iPhone 3GS
..... iPhone 3G
..... iPhone

CD

- Media CD, CD-R/RW
- Ljudformat Ljud-CD, MP3, WMA

Laser

- Typ Halvledarlaser GaAs/GaAlAs
- Våglängd 790 nm
- Uteffekt 7 mW

USB

- Ljudformat MP3, WMA

AUX

- Ingångskontakt 3,5 mm STEREO-miniuttakt

■ RADIO

- Mottagningsområde
FM 87,50 till 108,00 MHz

■ ALLMÄNT

- Strömförsörjning Växelström 100 till 240 V, 50/60 Hz
- Effektförbrukning 20 W
- Effektförbrukning i avstängt läge 1,5 W
- Effektförbrukning i strömsparläge 0,5 W eller mindre
- Dimensioner

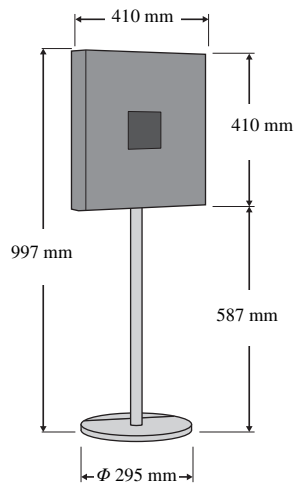

Specifikationerna kan komma att ändras utan föregående meddelande.

LASERSÄKERHET

Denna enhet använder sig av en laser. På grund av risken för ögonskador bör ingen annan än en kvalificerad reparatör öppna höljet eller försöka reparera enheten.

FARA

Enheten avger synlig laserstrålning i öppet läge. Undvik direkt ögonkontakt med strålen. När enheten är ansluten till vägguttag bör du inte titta in i enheten genom skivfack eller andra öppningar.

Laserkomponenten i denna produkt kan avge en strålning som överskrider gränsvärdet för klass 1.

iPod, iPhone

”Made for iPod” och ”Made for iPhone” innebär att ett elektroniktillbehör har konstruerats specifikt för användning med en iPod eller iPhone och att tillbehöret är certifierat av utvecklaren i enlighet med Apples funktionsstandarder.

Apple är varken ansvarigt för den här enhetens funktioner eller dess uppfyllande av säkerhetsstandarder och lagkrav. Observera att användningen av det här tillbehöret tillsammans med en iPod eller iPhone kan påverka prestandan för trådlös kommunikation.

iPhone, iPod, iPod classic, iPod nano, iPod touch och iTunes är varumärken som tillhör Apple Inc., registrerat i USA och andra länder.

Användarinformation, beträffande insamling och dumpning av gammal utrustning och använda batterier



Pb

De symboler, som finns på produkterna, emballaget och/eller bifogade dokument talar om att de använda elektriska och elektroniska produkterna, samt batterierna, inte ska blandas med allmänt hushållsavfall. För rätt handhavande, återställande och återvinning av gamla produkter och gamla batterier, vänligen medtag dessa till lämpliga insamlingsplatser, i enlighet med din nationella lagstiftning och direktiven 2002/96/EC samt 2006/66/EC. Genom att slänga dessa produkter och batterier på rätt sätt, kommer du att hjälpa till att rädda värdefulla resurser och förhindra möjliga negativa effekter på mänsklig hälsa och miljö, vilka i annat fall skulle kunna uppstå, p.g.a. felaktig sophantering.

För mer information om insamling och återvinning av gamla produkter och batterier, vänligen kontakta din lokala kommun, ditt sophanteringsföretag eller inköpsstället för dina varor.

[Information om sophantering i andra länder utanför EU]

Dessa symboler gäller endast inom EU. Om du vill slänga dessa föremål, vänligen kontakta dina lokala myndigheter eller försäljare och fråga efter det korrekta sättet att slänga dem.

Kommentar ang. batterisymbolen (de två nedersta symbolexemplen):

Denna symbol kan komma att användas i kombination med en kemisk symbol. I detta fall överensstämmer den med de krav, som har ställts genom direktiven för den aktuella kemikalien.

ATTENZIONE: PRIMA DI USARE QUEST'UNITÀ.

- 1 Per assicurarsi le migliori prestazioni dell'unità, leggere questo manuale per intero. Conservarlo poi in un luogo sicuro per poterlo riutilizzare al momento del bisogno.
- 2 Installare l'unità in una posizione ben ventilata, fresco asciutta e pulita - lontano da luce solare diretta, fonti di calore, vibrazioni, polvere, umidità e freddo. Per un'adeguata entilazione mantenere le seguenti distanze.
Sopra: 15 cm
Retro: 2,5 cm
Ai lati: 10 cm
- 3 Installare quest'unità lontano da elettrodomestici, motori o trasformatori, perché possono causare ronzii.
- 4 Non esporre quest'unità a variazioni repentine della temperatura ambiente e non installarle in stanze molto umide (ad esempio dove è in uso un umidificatore) per evitare che in essa si formi condensa, che a sua volta può causare folgorazioni, incendi, guasti e/o ferite.
- 5 Evitare di installare l'unità in una posizione dove possano su di essa cadere oggetti o liquidi. Inoltre, non posare su di essa:
 - Altri componenti, dato che possono causare danni e/o lo scolorimento della superficie dell'apparecchio.
 - Candele o altri oggetti che bruciano, dato che possono causare incendi, danni all'unità e/o ferite a persone.
 - Contenitori di liquidi, dato che possono cadere e causare folgorazioni all'utente e guasti a quest'unità.
- 6 Non coprire quest'unità con giornali, tovaglie, tende o altro per non impedirne la dispersione del calore. Se la temperatura al suo interno dovesse salire, può causare incendi, guasti e/o ferite.
- 7 Non collegare quest'unità ad una presa di corrente sino a che tutti i suoi collegamenti sono completi.
- 8 Non usare l'unità capovolta. Potrebbe surriscaldarsi e guastarsi.
- 9 Non agire con forza eccessiva su interruttori, manopole e/o cavi.
- 10 Per scollegare un cavo, tirare la spina e mai il cavo stesso.
- 11 Non pulire mai quest'unità con solventi ed altre sostanze chimiche. Essi possono danneggiarne le finiture. Usare semplicemente un panno soffice e pulito.
- 12 Usare solo corrente elettrica del voltaggio indicato. L'uso di voltaggi superiori è pericoloso e può causare incendi, guasti e/o ferite. Yamaha non può venire considerata responsabile di danni risultanti dall'uso di quest'unità con un voltaggio superiore a quello prescritto.
- 13 Per evitare danni dovuti a fulmini, scollegare il cavo di alimentazione dalla presa durante temporali.
- 14 Non tentare di modificare o riparare quest'unità. Affidare qualsiasi riparazione a personale qualificato Yamaha. In particolare, non aprirla mai per alcun motivo.
- 15 Se si prevede di non dover fare uso di quest'unità per qualche tempo, ad esempio per andare in vacanza, scollegarne la spina di alimentazione dalla presa di corrente.
- 16 Prima di concludere che l'unità è guasta, non mancate di leggere la sezione di questo manuale dedicata alla "RISOLUZIONE DEI PROBLEMI".
- 17 Prima di spostare quest'unità, premere il pulsante  per spegnere il sistema, quindi scollegare la spina di alimentazione CA dalla presa di corrente.
- 18 Quando la temperatura ambiente cambia improvvisamente, si forma condensa. Scollegare il cavo di alimentazione dalla presa di corrente e lasciare riposare l'apparecchio.
- 19 Se viene usata a lungo, quest'unità si può surriscaldare. Spegnerne il sistema, quindi lasciare riposare l'unità per farla raffreddare.
- 20 Installare quest'unità vicino ad una presa di corrente alternata dove la spina del cavo di alimentazione possa venire facilmente raggiunta.
- 21 Le batterie vanno protette da calore eccessivo, ad esempio luce solare diretta, fiamme, e così via. In caso di smaltimento di batterie, rispettare le normative locali.
 - Conservare le batterie lontano dalla portata dei bambini. Le batterie possono essere pericolose se messe in bocca da un bambino.
 - Man mano che le batterie invecchiano, la portata operativa del telecomando si riduce in modo considerevole. Se si verifica tale condizione, sostituire appena possibile le batterie con due batterie nuove.
 - Non mescolare batterie vecchie e nuove.
 - Non usare insieme batterie di tipo differente (ad esempio alcaline e al manganese). Leggere attentamente la confezione, dato che questi tipi di batterie, benché differenti, possono avere la stessa forma e lo stesso colore.
 - Le batterie scariche possono perdere. Se le batterie perdono, devono essere smaltite immediatamente. Non toccare il materiale fuoriuscito ed evitare che venga a contatto con gli indumenti, ecc. Pulire accuratamente il vano batterie prima di installare delle batterie nuove.
 - Se si pensa di non utilizzare l'unità per un lungo periodo di tempo, rimuovere le batterie. Esaurendosi, le batterie potrebbero perdere liquido, con possibili danni all'unità.
 - Non gettare le batterie insieme ai normali rifiuti domestici. Smaltirle in modo corretto, secondo le normative locali.

Questa unità non viene scollegata dalla fonte di alimentazione CA fintanto che essa rimane collegata alla presa di rete, ciò anche se l'unità viene spenta col comando . In questo stato l'unità consuma una quantità minima di corrente.

AVVERTENZA
PER RIDURRE IL RISCHIO DI INCENDI E FOLGORAZIONI, NON ESPORRE QUEST'UNITÀ A PIOGGIA O UMIDITÀ.

ATTENZIONE
Pericolo di esplosione se la batteria viene installata scorrettamente. Sostituire solo con un pezzo dello stesso tipo o equivalente.

Posizionando quest'unità in prossimità di un televisore con tubo catodico (tubo di Braun), è possibile che si verifichi una riduzione dei colori dell'immagine. In tal caso, allontanare l'unità dal televisore.

INDICE

NOME DEI COMPONENTI E RELATIVE FUNZIONI	2	USO DEL TIMER PER LO SPEGNIMENTO	15
REGOLAZIONE DELL'OROLOGIO	5	CONTROLLO TONO	15
ASCOLTO DELL'iPod	6	REGISTRAZIONE DELLA LUMINOSITÀ SUL DISPLAY DEL PANNELLO ANTERIORE.....	15
ASCOLTO DI CD E DISPOSITIVI USB	7	RISOLUZIONE DEI PROBLEMI	16
ASCOLTO DI STAZIONI RADIO IN FM	10	NOTE SUI DISCHI E I DISPOSITIVI USB	18
ASCOLTO DI SORGENTI ESTERNE.....	11	DATI TECNICI.....	19
USO DELLA FUNZIONE SVEGLIA.....	12		

Caratteristiche

- Per ascoltare musica su dispositivi esterni quali i modelli di iPod/iPhone, riprodurre CD audio/dati e da dispositivi USB e sintonizzarsi su programmi FM.
- Utilizzi la sua musica preferita o imposti un gruppo di tonalità come sveglia. La musica che seleziona viene riprodotta ad un volume che sceglie, all'orario di sveglia che ha impostato, dandole modo di iniziare la giornata al meglio (funzione IntelliAlarm).
- Può memorizzare/ricchiama facilmente fino a cinque stazioni FM preferite.
- È possibile impostare l'equalizzatore tribanda (bassi, mezzitoni, alti) in modo che la musica sia esattamente come la vuole.
- È possibile visualizzare due tipi di orologi (con le lancette) abbinati al modello dell'unità.

■ Nota sul presente manuale

- Il termine "iPod" utilizzato in tutto il manuale comprende anche "iPhone".
- Se per attivare una funzione è possibile l'uso sia dei pulsanti di comando dell'unità sia di quelli del telecomando, il manuale descrive le fasi per l'utilizzo dei pulsanti sull'unità.

Accessori in dotazione

Cavo di alimentazione



Telecomando



2 x Batterie (AA, LR6, UM-3)



Coperchio della base



Antenna FM



Coperchio USB



Nota

Tenere il coperchio USB fuori dalla portata dei bambini, onde evitarne l'ingestione accidentale.

Manuale di istruzioni (il presente manuale)



Guida per l'assemblaggio



Stiffa
Asta
Base
Sostegno
Morsetto cavo
Gruppo di viti

Nota

Per assemblare il sostegno utilizzare questi componenti. Per informazioni su come assemblare il sostegno, leggere separatamente la Guida per l'assemblaggio.

Come utilizzare il telecomando

Inserire le batterie nel telecomando nella direzione corretta (+ e -).

Puntare il telecomando al ricevitore del segnale del telecomando (sul pannello anteriore) e utilizzarlo all'interno della portata indicata qui sotto.

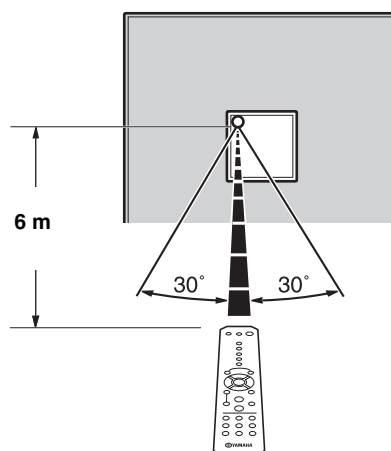
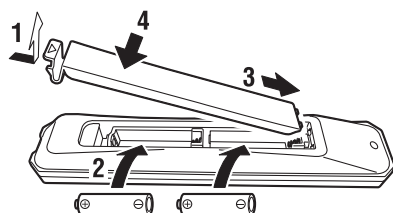

NOME DEI COMPONENTI E RELATIVE FUNZIONI

Pannello superiore

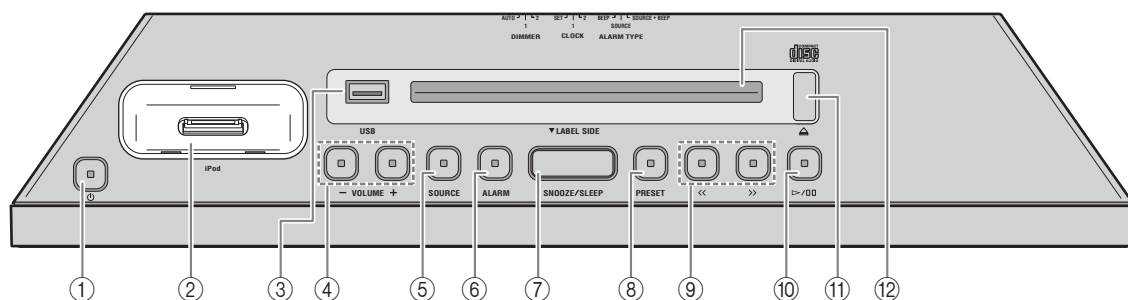

① (Alimentazione)

Premere per accendere/spingere il sistema. Quando il sistema è spento, sul pannello anteriore viene visualizzato l'orario.



- Tenere premuto nella parte superiore dell'unità per più di 3 secondi per impostare il sistema in modalità di risparmio energetico. Nella modalità di risparmio energetico non viene visualizzata nessuna informazione. Questa funzione permette la riduzione di consumo elettrico. Per annullare la modalità risparmio energetico, premere nuovamente .

- La funzione sveglia è disponibile anche in modalità di spento/risparmio energetico.

② iPod base

Collegare un iPod.

③ Porta USB

Collegare un dispositivo USB. (P. 9).

④ VOLUME +/-

Regolare il volume.

⑤ SOURCE

Commutare sulla sorgente di riproduzione.

⑥ ALARM

Spegne/accende la sveglia e consente la regolazione di diverse impostazioni di allarme (P. 13, 14).

⑦ SNOOZE/SLEEP

Impostare il timer per lo spegnimento o commutare la sveglia sulla modalità snooze (P. 14, 15).

⑧ PRESET

Memorizzare/ricamare stazioni FM o passare alla cartella di riproduzione (ascoltando musica su CD dati o dispositivi USB).

⑨ <</>

Scegliere la traccia/il file da riprodurre, o sintonizzarsi sulla radio.

Tenendo premuto il pulsante durante la riproduzione di una traccia/un file si cerca in avanti/indietro nella traccia o nel file.

⑩ >/||

Riproduzione/pausa della traccia riprodotta.

⑪

Espulsione del CD.

⑫ Alloggio disco

Inserire un CD.

■ Collegamento di un iPod alla base dell'iPod

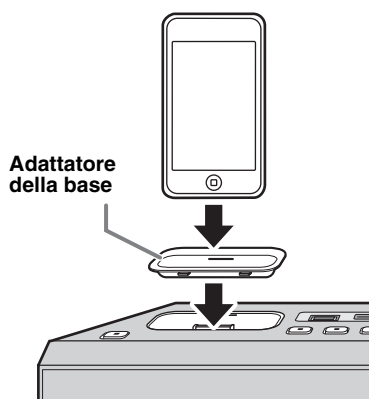

- Mentre è collegato alla base l'iPod si ricarica. Se l'unità si trova nella modalità di risparmio energetico l'iPod non si ricarica.
- Verificare che adattatore della base utilizzato sia compatibile con il proprio iPod. Se non si utilizza l'adattatore oppure se l'adattatore non è compatibile, il collegamento potrebbe essere lento o insufficiente, con la conseguente possibilità di danni al connettore. Per i dettagli delle informazioni sull'adattatore della base, visitare il sito web ufficiale Apple.
- Forzare il collegamento della custodia protettiva di un iPod potrebbe danneggiare il connettore. Rimuovere la custodia protettiva prima del collegamento.
- Quando l'iPod non è in uso, impostare il coperchio della base in modo da proteggere il connettore.

Display del pannello anteriore

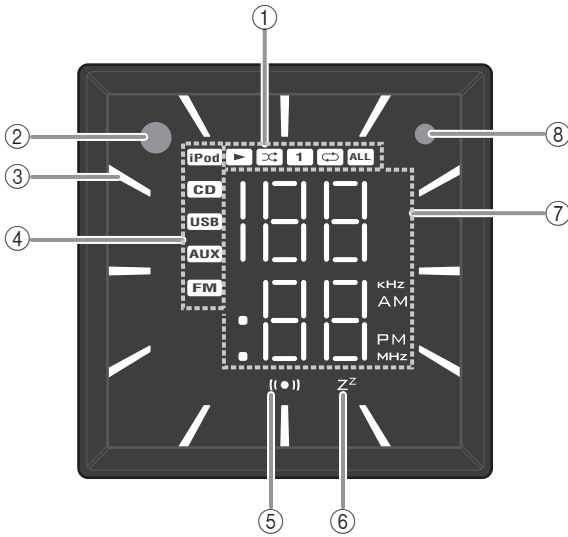

- ① **Indicatore di riproduzione/riproduzione casuale/ripetizione**
Visualizza la modalità di riproduzione (P. 6, 9).
- ② **Ricevitore del segnale del telecomando**
- ③ **Indicatore orologio**
Mostra la lancetta delle ore dell'orologio (P. 5).
- ④ **Indicatore della sorgente**
Visualizza la sorgente selezionata.
- ⑤ **Indicatore della sveglia**
Si accende se la sveglia è stata impostata (P. 12).
- ⑥ **Indicatore di spegnimento**
Si accende se il timer è stato impostato per lo spegnimento (P. 15).
- ⑦ **Indicatore multifunzione**
Visualizza diverse informazioni, compresa l'ora dell'orologio, il numero della traccia che viene riprodotta o la stazione FM ascoltata.
- ⑧ **Sensore dell'illuminazione**
Rileva l'illuminazione dell'ambiente. Non coprire il sensore.

Pannello posteriore

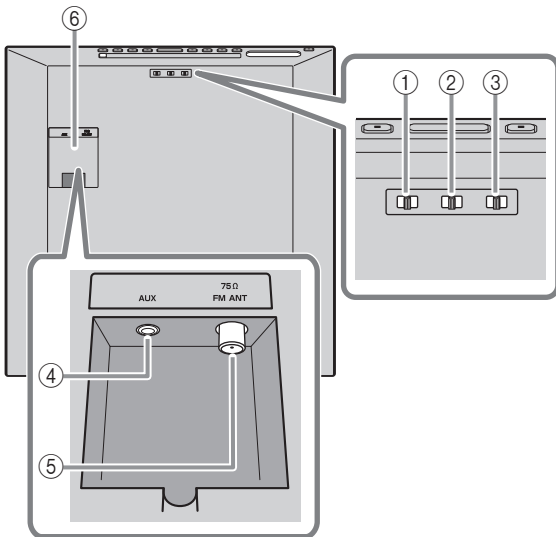

- ③ **DIMMER**
Regolare la luminosità del display sul pannello anteriore (P. 15).
- ④ **AUX**
Collega un dispositivo esterno.
- ⑤ **Terminale dell'antenna FM**
Collega l'antenna FM fornita o un'antenna esterna.

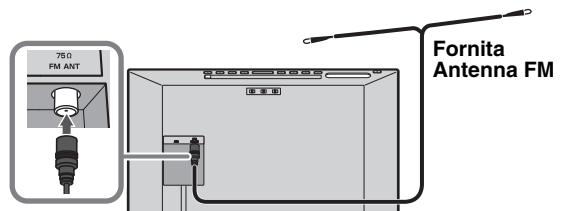

Note

- Estrarre l'antenna. Se la ricezione radio è insufficiente, modificare l'altezza, l'orientamento o la posizione dell'antenna.
- Se si utilizza un'antenna per esterni invece dell'antenna FM in dotazione, la ricezione risulterà migliore.

- ① **ALARM TYPE**
Commuta tra i tipi di allarme (P. 13).
- ② **CLOCK**
Seleziona la visualizzazione del tipo di orologio o consente l'impostazione dell'ora (P. 5).

- ⑥ **Rivestimento del terminale**
Rimuovere il rivestimento del terminale prima di collegare dispositivi esterni a AUX, e/o collegare l'antenna FM al relativo terminale.

Se l'cavo per antenna da esterni e/o il cavo con dispositivo esterno vengono fatti passare attraverso l'asta del sostegno, leggere l'apposita Guida per l'assemblaggio.

Telecomando

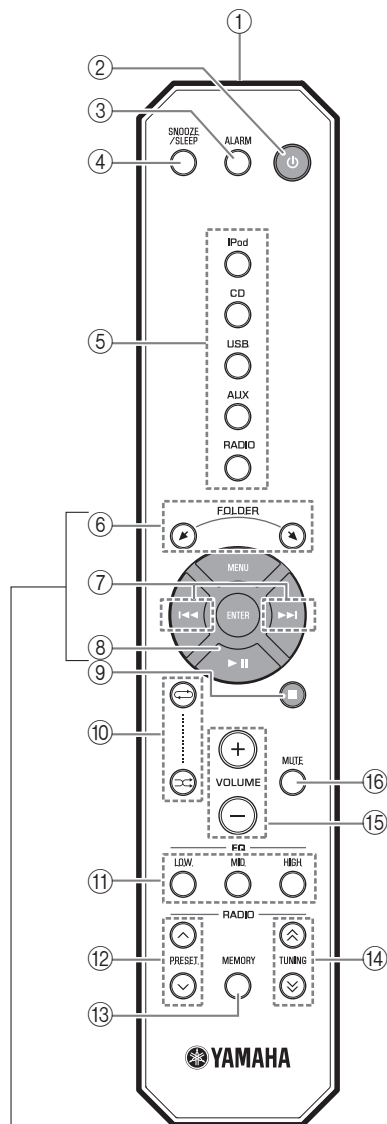

■ iPod tasti di regolazione

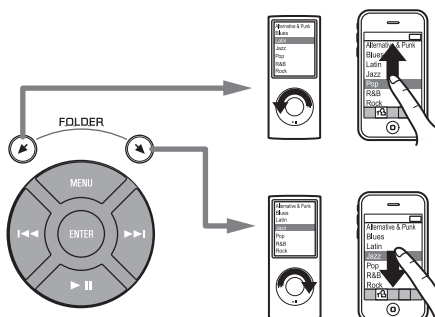

- ① **Trasmettitore del segnale del telecomando**
- ② **⏻ (Alimentazione)**
Premere per accendere/spengere il sistema.
- ③ **ALARM**
Attiva/disattiva la sveglia.
- ④ **SNOOZE/SLEEP**
Per impostare il timer per lo spegnimento o commutare la sveglia sulla modalità snooze (P. 14, 15).
- ⑤ **Pulsante della sorgente**
Per commutare sulla sorgente di riproduzione.
- ⑥ **FOLDER**
Per commutare sulla cartella di riproduzione per l'ascolto di musica su CD dati o dispositivi USB.
- ⑦ **⏮/⏭**
Per scegliere la traccia/il file da riprodurre.
Tenendo premuto il pulsante durante la riproduzione di una traccia/un file si cerca in avanti/indietro nella traccia o nel file.
- ⑧ **▶ ||**
Riproduzione/pausa.
- ⑨ **■**
Interruzione della riproduzione.
- ⑩ **↺ (Ripetizione)/↻ (Riproduzione casuale)**
Per riprodurre musica su un iPod, un CD audio/dati o un dispositivo USB in ripetizione/riproduzione casuale (P. 6, 9).
- ⑪ **EQ LOW/MID/HIGH**
Regola la qualità sonora dei bassi, dei mezzitoni o degli alti (P. 15).
- ⑫ **PRESET ^/∨**
Selezionare una stazione FM preselezionata.
- ⑬ **MEMORY**
Memorizzare la stazione FM (P. 10).
- ⑭ **TUNING ^/∨**
Sintonizzare la radio.
- ⑮ **VOLUME +/-**
Regolare il volume.
- ⑯ **MUTE**
Silenziamto/ripresa dell'audio.

REGOLAZIONE DELL'OROLOGIO

Impostazione dell'ora

Pannello superiore

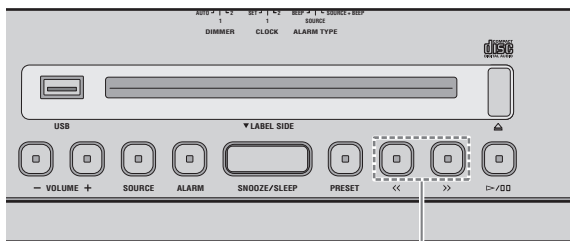

2

- 1 Spostare l'interruttore **CLOCK** del pannello posteriore su **SET**.

Pannello posteriore

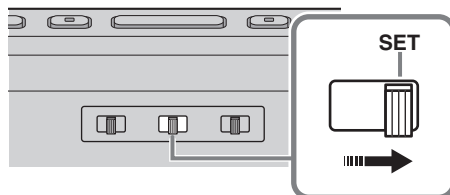

- 2 Impostare l'ora mediante <</>>.



Tempo impostato (lampeggiante)

- 3 Spostare l'interruttore **CLOCK** del pannello posteriore su **CLOCK1** o **CLOCK2**.



- Il collegamento dell'iPod alla relativa base al punto 2 copia l'ora dell'iPod sull'unità. Se l'iPod è già collegato alla relativa base quando **CLOCK** è impostato su **SET**, l'ora dell'iPod non viene copiata.
- Premere **SNOOZE/SLEEP** al punto 2 per passare alla visualizzazione dell'orario da 12 a 24 ore.

Nota

Le impostazioni dell'ora vengono reimpostate se l'unità non viene alimentata per più di una settimana.

Commutazione da un tipo di orologio all'altro

Per passare a un tipo di orologio ad un altro, spostare l'interruttore **CLOCK** sul pannello posteriore.

Pannello posteriore

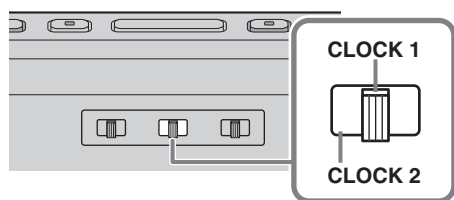

■ Modalità di visualizzazione dell'orologio 1 (CLOCK 1)

Ad es.: 10:50 AM

Lancetta delle ore dell'orologio analogico (ora)

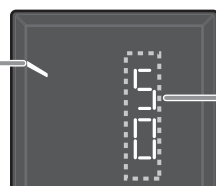

■ Modalità di visualizzazione dell'orologio 2 (CLOCK 2)

Ad es.: 10:50 AM



ASCOLTO DELL'iPod

Riproduzione con l'iPod

Per i dettagli sui modelli di iPod compatibili, fare riferimento a "DATI TECNICI" (P. 19).

Pannello superiore

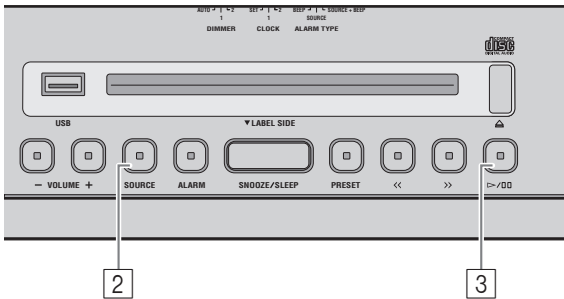

- 1 Collegare l'iPod alla **base iPod**.
- 2 Premere **SOURCE** e impostare l'iPod come sorgente per la riproduzione.
- 3 Attivare l'iPod premendo **▶/⏸**.

La riproduzione può essere controllata sia con il telecomando, l'iPod o con il pannello di controllo di questa unità.

Pulsante		Funzione
Pannello superiore	▶/⏸	Riproduzione/pausa
	<</>>	Salta Passaggio al brano precedente/successivo (tenere premuto)
Telecomando	▶	Riproduzione/pausa
	⏮/⏭	Salta Passaggio al brano precedente/successivo (tenere premuto)
	FOLDER/ MENU/ ENTER	Controllo menu dell'iPod

Telecomando

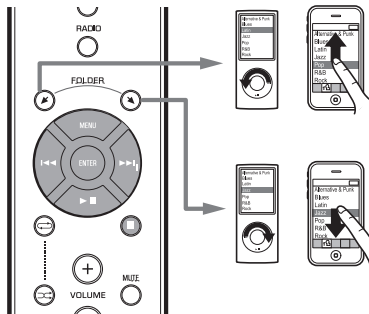

Ripetizione/riproduzione casuale

La modalità di riproduzione può essere controllata con l'indicatore sul display del pannello anteriore.

Telecomando

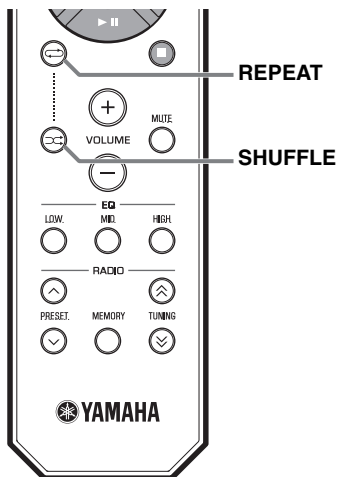

Note

- I tasti di ripetizione/ripetizione casuale possono non funzionare correttamente a seconda del tipo di iPod utilizzato.
- L'ordine di riproduzione a ripetizione/ripetizione casuale può non funzionare correttamente a seconda del tipo di iPod utilizzato.

■ Riproduzione ripetuta

Premere **REPEAT** sul telecomando per selezionare una modalità di riproduzione tra le seguenti.

1 : Uno

ALL : Tutto

Nessuna visualizzazione: Disattiva

■ Riproduzione casuale

Premere **SHUFFLE** sul telecomando per selezionare una modalità di riproduzione tra le seguenti.

: Brani

: Album

Nessuna visualizzazione: Disattiva

ASCOLTO DI CD E DISPOSITIVI USB

Riproducendo brani/file da CD/dispositivi USB, l'unità funziona nella seguente modalità.

- In caso di arresto del CD/del dispositivo USB che viene riprodotto, la traccia riprodotta in quel momento ricomincia alla ripresa della riproduzione.
- Premendo ■ sul telecomando mentre la riproduzione è interrotta, al successivo avvio l'unità riproduce le tracce come segue:
 - Per i CD audio: dal primo brano del CD.
 - Per i CD dati/dispositivi USB: dal primo brano della cartella che contiene il brano ascoltato l'ultima volta.
- Il sistema si spegne automaticamente 60 minuti dopo l'interruzione della riproduzione di un CD/dispositivo USB.



Per i dettagli sui dischi e i file riproducibili, fare riferimento a "NOTE SUI DISCHI E I DISPOSITIVI USB" (P. 18).

Ascolto di un CD audio

Pannello superiore

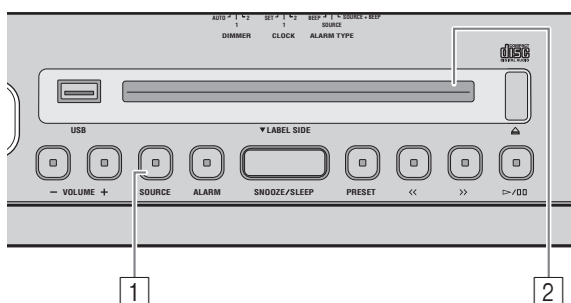

1 Premere **SOURCE** per impostare il CD come sorgente di riproduzione.

2 Inserire il CD audio nell'**alloggiamento** con il lato dell'etichetta rivolto verso la parte anteriore dell'unità.

La riproduzione si avvia automaticamente. Il numero del brano viene visualizzato per un attimo quando inizia la riproduzione o si saltano i brani.



Per il controllo dell'unità mentre vengono riprodotte tracce su CD audio, servirsi dei seguenti pulsanti.

	Pulsante	Funzione
Pannello superiore		Riproduzione/pausa
		Salta Passaggio al brano precedente/ successivo (tenere premuto)
		Espulsione del CD
Telecomando		Riproduzione/pausa
		Salta Passaggio al brano precedente/ successivo (tenere premuto)
		Stop

Nota

Non è possibile inserire o espellere CD quando il sistema è nella modalità di risparmio energetico (☞ P. 2).

Ascolto di un CD dati

Pannello superiore

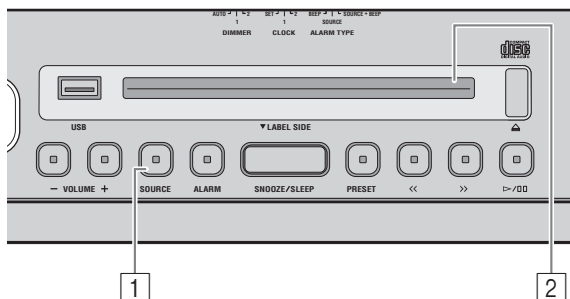

- 1 Premere **SOURCE** per impostare il CD come sorgente di riproduzione.
- 2 Inserire il CD dati nell'**alloggiamento** con il lato dell'etichetta rivolto verso la parte anteriore dell'unità.

La riproduzione si avvia automaticamente. Il numero della cartella/del file brano viene visualizzato per un attimo quando inizia la riproduzione o si saltano i brani.

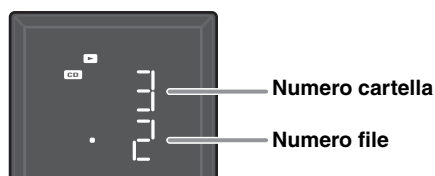

Per il controllo dell'unità mentre vengono riprodotte tracce su CD dati, servirsi dei seguenti pulsanti.

Pulsante		Funzione
Pannello superiore	▷ / ◻◻	Riproduzione/pausa
	<< / >>	Salta Passaggio al brano precedente/ successivo (tenere premuto)
	PRESET	Cambio di cartella di riproduzione
	⏏	Espulsione del CD
Telecomando	▶	Riproduzione/pausa
	◀◀ / ▶▶	Salta Passaggio al brano precedente/ successivo (tenere premuto)
	■	Stop
	FOLDER	Cambio di cartella di riproduzione

Ascolto di un dispositivo USB

Pannello superiore

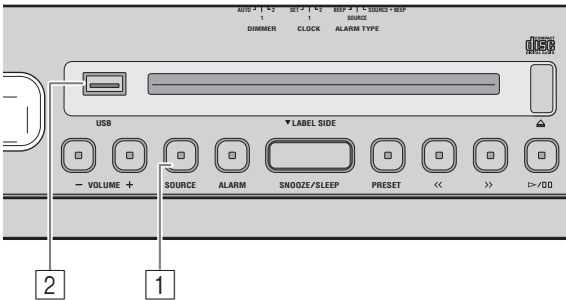

Nota

Quando è collegato un dispositivo USB, le tracce vengono riprodotte nell'ordine che segue:

- Ordine di riproduzione della cartella: le cartelle vengono riprodotte nell'ordine alfabetico dei primi tre caratteri nel nome della cartella. La cartella che contiene caratteri diversi da quelli alfabetici viene riprodotta dopo quelle con caratteri alfabetici.
- Ordine di riproduzione del file: i file vengono riprodotti in ordine, partendo da quello con la data meno recente.

1 Premere **SOURCE** e impostare l'USB come sorgente di riproduzione.

2 Collegare un dispositivo USB alla **porta USB**.

La riproduzione si avvia automaticamente. Il numero della cartella/del file brano viene visualizzato per un attimo quando inizia la riproduzione o si saltano i brani.

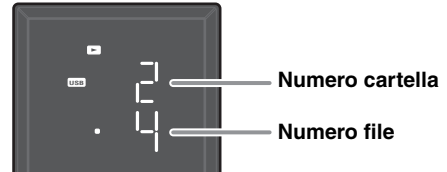

Per il controllo dell'unità mentre vengono riprodotte tracce su dispositivi dati, servirsi dei seguenti pulsanti.

Pulsante		Funzione
Pannello superiore	▷/⏸	Riproduzione/pausa
	<</>>	Salta Passaggio al brano precedente/ successivo (tenere premuto)
	PRESET	Cambio di cartella di riproduzione
Telecomando	▶	Riproduzione/pausa
	◀◀/▶▶	Salta Passaggio al brano precedente/ successivo (tenere premuto)
	■	Stop
	FOLDER	Cambio di cartella di riproduzione



È possibile rimuovere il dispositivo USB in qualsiasi momento.

Ripetizione/riproduzione casuale

La modalità di riproduzione può essere controllata sul display del pannello anteriore con l'indicatore di riproduzione/riproduzione casuale/ripetizione.

Telecomando

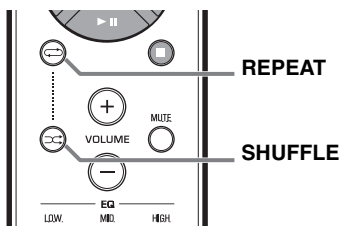

Se la sorgente selezionata contiene cartelle, ciascuna viene riprodotta nella modalità ripetizione/riproduzione casuale.

■ Riproduzione ripetuta

Premere **REPEAT** sul telecomando per selezionare una modalità di riproduzione tra le seguenti.

: Tutte le tracce nella cartella (solo CD dati/dispositivo USB)

ALL: Tutte le tracce

T : 1 traccia

Nessuna visualizzazione: Modalità ripetizione disattiva

■ Riproduzione casuale

Premere **SHUFFLE** sul telecomando per selezionare una modalità di riproduzione tra le seguenti.

: Tutte le tracce nella cartella (solo CD dati/dispositivo USB)

ALL: Tutte le tracce

Nessuna visualizzazione: Modalità ripetizione casuale disattiva

ASCOLTO DI STAZIONI RADIO IN FM

Memorizzare la stazione FM

Pannello superiore

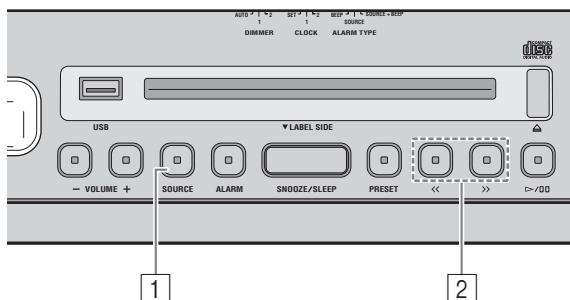

Nota

Se una stazione in FM viene sintonizzata manualmente, il suono è in mono.

- 1 Premere **SOURCE** e impostare FM come sorgente per la riproduzione.



Frequenza di ricezione

- 2 Premere **<</>>** per sintonizzare la stazione in FM.

	Tipo di sintonizzazione	Funzionamento
Pannello superiore	Sintonizzazione automatica	Tenere premuto << o >> .
	Sintonizzazione manuale	Premere più volte << o >> .
Telecomando	Sintonizzazione automatica	Tenere premuto TUNING \wedge o \vee .
	Sintonizzazione manuale	Premere più volte TUNING \wedge o \vee .

Memorizzazione di stazioni FM (preselezioni)

Usare la funzione di preselezione per memorizzare le 5 stazioni preferite.

Pannello superiore

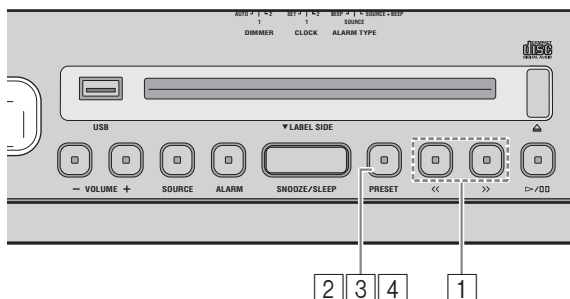

- 1 Premere **<</>>** per sintonizzarsi sulla stazione preferita in FM.

- 2 Tenere premuto **PRESET**.

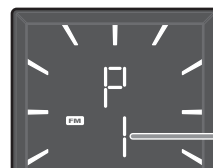

Numero preselezionato

Uso del telecomando

Tenere premuto **MEMORY**.

- 3 Premere **PRESET** e selezionare il numero preselezionato per memorizzare la stazione in FM.

Uso del telecomando

Premere **PRESET** \wedge / \vee .

- 4 Tenere premuto **PRESET** per memorizzare la stazione preselezionata.

Questo memorizza la stazione FM.

Uso del telecomando

Premere **MEMORY**.

Selezione di una stazione FM preselezionata.

Pannello superiore

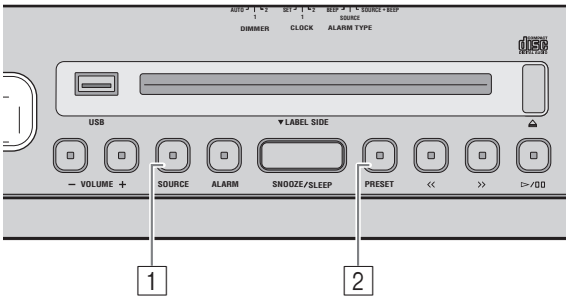

- 1 Premere **SOURCE** e impostare FM come sorgente di riproduzione.
- 2 Premere più volte **PRESET** per selezionare la stazione FM preselezionata.

Uso del telecomando

Premere **PRESET** ^/∨.

ASCOLTO DI SORGENTI ESTERNE

Pannello superiore

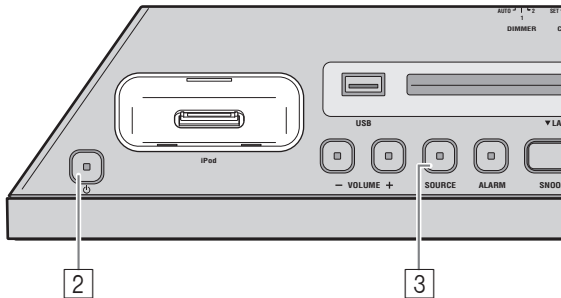

Prima di collegare i cavi audio, spegnere il sistema. Prima di collegare dispositivi esterni, rimuovere il coperchio del terminale.

- 1 Collegare il dispositivo audio esterno a AUX sul pannello posteriore utilizzando un mini spinotto stereo da 3,5 mm reperibile in commercio.

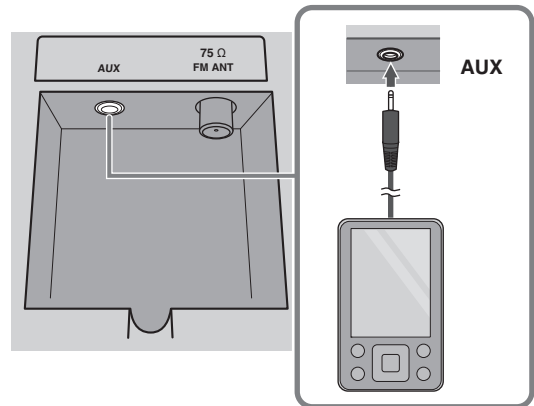

Nota

Prima di eseguire il collegamento, abbassare il volume dell'unità e del dispositivo audio portatile.

- 2 Premere **⏻** per accendere il sistema.
- 3 Premere **SOURCE** e impostare AUX come sorgente di riproduzione.
- 4 Avviare la riproduzione sul dispositivo audio esterno collegato.

USO DELLA FUNZIONE SVEGLIA

L'unità comprende una funzione di sveglia (IntelliAlarm) che riproduce sorgenti musicali o imposta tonalità all'ora stabilita in una gamma di metodi diversi. La funzione sveglia ha le seguenti caratteristiche.

■ 3 tipi di sveglia

Selezionare tra 3 tipi di sveglia, combinando musica e tonalità.

SOURCE + BEEP	La sorgente audio e il segnale acustico selezionati vengono riprodotti all'ora impostata. Questa modalità viene consigliata per cominciare la giornata al meglio. 3 minuti prima dell'ora impostata: la musica della sorgente inizia a basso volume, che gradualmente aumenta all'avvicinarsi dell'ora della sveglia. Ora della sveglia: si inizia ad avvertire anche una tonalità.
SOURCE	La sorgente audio selezionata viene riprodotta all'ora impostata. Il volume inizia basso e aumenta gradualmente fino a raggiungere il volume impostato.
BEEP	All'ora impostata viene riprodotto soltanto il segnale acustico.

■ Varie sorgenti musicali

È possibile la selezione dell'iPod, di CD audio, CD dati, dispositivi USB e radio. È possibile anche la selezione dei seguenti, a seconda della sorgente audio:

Sorgente	Metodo di riproduzione	Funzione
iPod	Playlist*	È possibile la riproduzione ripetuta di una playlist specifica memorizzata nell'iPod. Per riprodurre una playlist, crearne prima una nominandola "ALARM Yamaha DTA". Assegnando un nome alla playlist, accertarsi che vi siano spazi tra le parole, e prendere nota delle lettere maiuscole/minuscole.
	Ripresa	Se non è possibile trovare la playlist "ALARM Yamaha DTA" nell'iPod, l'unità riprende la riproduzione dall'ultimo brano ascoltato.
CD audio	Brano selezionato	Il brano selezionato viene riprodotto ripetutamente.
	Ripresa	Il brano ascoltato durante l'ultima riproduzione.
CD dati/USB	Cartella	La cartella selezionata viene riprodotta ripetutamente.
	Ripresa	Il brano ascoltato durante l'ultima riproduzione.
FM	Stazione preselezionata	Viene riprodotta la stazione radio FM preselezionata scelta.
	Ripresa	La stazione FM ascoltata durante l'ultima riproduzione.

* Per informazioni sulla creazione di una playlist, fare riferimento alle istruzioni del proprio iPod o iTunes.

■ Prova sveglia

Quando si imposta la funzione di sveglia è possibile provarne il suono.

■ Snooze

È possibile abilitare la funzione di snooze per riattivare la sveglia dopo 5 minuti.

Impostare l'ora e il tipo di sveglia

Pannello superiore

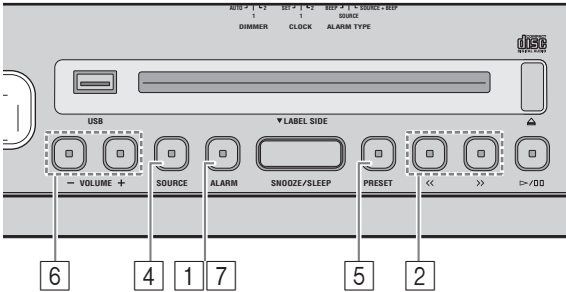

1 Tenere premuto **ALARM**.

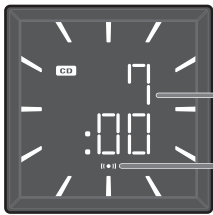

Ora della sveglia

Indicatore della sveglia

L'indicatore della sveglia ((●)) e l'ora impostata della sveglia lampeggiano.

2 Premere <</>> per impostare l'ora della sveglia.

Uso del telecomando

Premere I◀/▶I.

3 Selezionare il tipo di allarme con l'interruttore **ALARM TYPE** sul pannello posteriore.

Per i dettagli sui tipi di sveglia, fare riferimento a P. 12.

Pannello posteriore

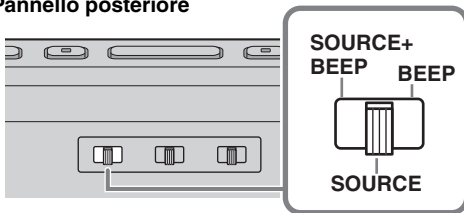

4 (Se vengono selezionati tipi di allarme diversi da BEEP) Premere **SOURCE** per selezionare la sorgente musicale.

È possibile selezionare qualsiasi sorgente, ad eccezione di AUX.

Uso del telecomando

Premere Pulsante della sorgente per selezionare la sorgente musicale.

Se è stata selezionata iPod/CD/USB, collegare/inserire la sorgente sonora (iPod, CD audio/dati, dispositivo USB) all'unità.

Note

- Se la sorgente selezionata non è collegata o inserita, non è possibile riprodurre la traccia/cartella selezionata.
- Se non è possibile la riproduzione della sorgente all'ora impostata per la sveglia (ad es. l'iPod non è collegato), viene riprodotta la tonalità.

5 (quando vengono selezionati tipi di sveglia diversi da BEEP) Specificare la traccia, la cartella o la stazione in FM da riprodurre.

Se l'iPod è impostato come sorgente: non sono necessarie impostazioni.

Se la sorgente selezionata è CD/USB/FM:

premere **PRESET** per selezionare il brano (CD audio), la cartella (CD dati/dispositivo USB) o la stazione in FM da riprodurre.

Uso del telecomando

Premere **PRESET** ^/∨.



- Se la sorgente impostata è l'iPod, l'unità riproduce la playlist "ALARM Yamaha DTA" all'ora impostata per la sveglia. Se non è possibile trovare la playlist nell'iPod, l'unità riprende la riproduzione dall'ultimo brano ascoltato (ripresa).
- Se viene selezionata CD/USB come sorgente e viene impostato "0" come numero di traccia/cartella, viene ripreso il brano ascoltato l'ultima volta (ripresa).
- Se viene selezionata FM come sorgente e viene impostato il numero "0" come preimpostazione, l'unità riprende la radiodiffusione trasmettendo l'ultima stazione in FM ascoltata (ripresa).

6 Impostare il volume della sveglia premendo **VOLUME -/+**.

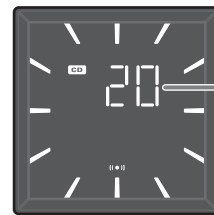

Volume della sveglia



Premere ▷/□□ per provare la sveglia. Premere nuovamente ▷/□□ per arrestare la prova.

7 Premere **ALARM** per completare l'impostazione della sveglia.

La sveglia viene impostata e si accende il relativo indicatore ((●)).

Nota

L'impostazione della sveglia viene cancellata se il sistema viene spento senza completarla in modo corretto.

Attivazione/disattivazione della sveglia

Pannello superiore

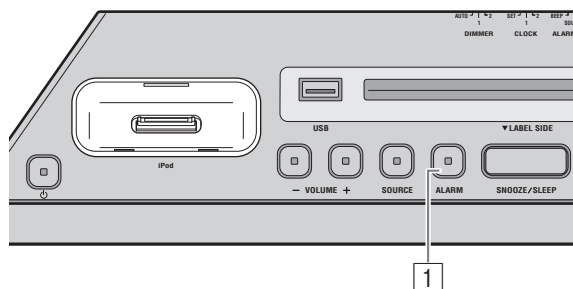

1 Premere **ALARM**.

Quando la sveglia è attivata, ne viene visualizzato l'indicatore ((●)) e per alcuni istanti l'ora. Premendo nuovamente **ALARM**, l'indicatore della sveglia ((●)) e la sveglia si spengono.



L'ora impostata della sveglia viene salvata anche dopo lo spegnimento della stessa. Se la sveglia viene nuovamente accesa, premendo **ALARM** si attiva con le impostazioni precedenti.

Operazioni durante la riproduzione del suono della sveglia

All'ora impostata per la sveglia, viene riprodotto il relativo suono. Durante la riproduzione sono disponibili le seguenti operazioni.

Pannello superiore

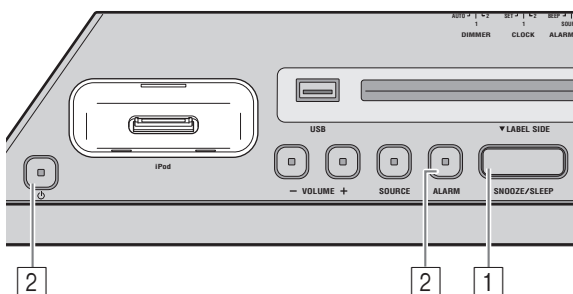

1 (se si vuole interrompere la sveglia per breve tempo) Premere **SNOOZE/SLEEP**.

SNOOZE arresta la sveglia per farla riprendere dopo 5 minuti.



- Se si imposta **SOURCE + BEEP**, premere **SNOOZE/SLEEP** una volta per interrompere il segnale acustico e due volte per interrompere la sorgente audio. 5 minuti dopo l'interruzione, la sorgente audio riprende a volume basso aumentandolo gradatamente e il segnale acustico riprende.
- Quando viene attivata la funzione snooze, l'indicatore della sveglia lampeggia.

2 (se si vuole spegnere la sveglia) Premere **ALARM** o



La sveglia si interrompe automaticamente dopo 60 minuti, salvo interruzione manuale.

USO DEL TIMER PER LO SPEGNIMENTO

È possibile impostare l'ora di spegnimento automatico del sistema.

Pannello superiore

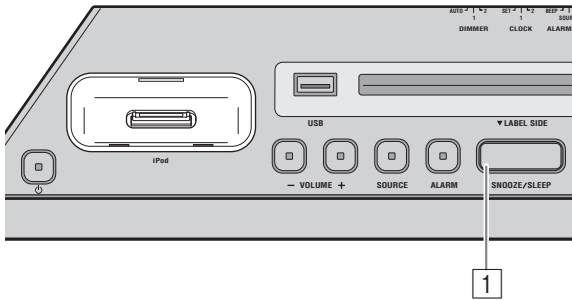

- 1 Premere **SNOOZE/SLEEP** alcune volte finché il sistema non si spegne.

Il timer per lo spegnimento può essere impostato su 30, 60, 90 e 120 minuti. Quando è stato impostato il tempo l'indicatore di spegnimento appare (zZ) sul display del pannello anteriore.



Premendo **SNOOZE/SLEEP** quando il timer di spegnimento è attivato, le impostazioni di questo vengono cancellate.

CONTROLLO TONO

Telecomando

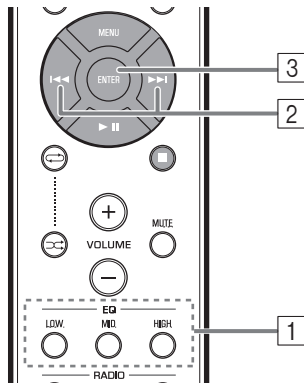

- 1 Premere uno dei pulsanti EQ **LOW/MID/HIGH** sul telecomando durante la riproduzione.

Selezionare la tonalità da regolare (LOW, MID, HIGH).

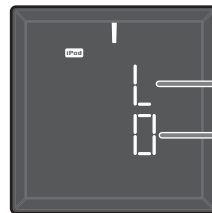

Tonalità

Impostazione

Tonalità	
H	: HIGH
M	: MID
L	: LOW

- 2 Premere **◀◀/▶▶** per regolare la tonalità.

Ciascuna tonalità può essere regolata da -5 a +5.

- 3 Premere **ENTER** per completare le impostazioni.

È anche possibile premere il pulsante EQ premuto al punto 1 per completare le impostazioni.

Per modificare la tonalità di altre frequenze audio, tornare al punto 1 e premere il pulsante EQ per regolare la frequenza desiderata.

REGISTRAZIONE DELLA LUMINOSITÀ SUL DISPLAY DEL PANNELLO ANTERIORE

Pannello posteriore

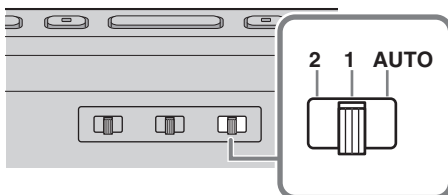

- 1 Regolare la luminosità con l'interruttore **DIMMER** sul pannello posteriore.

AUTO: regola automaticamente la luminosità per adattarla all'ambiente circostante.

1: più luminosa.

2: più scura.

Nota

Quando viene impostato Auto, la luminosità del pannello anteriore viene corretta automaticamente con l'apposito sensore (P. 3). Accertarsi che il sensore non sia coperto.

RISOLUZIONE DEI PROBLEMI

Se c'è un problema nell'unità, verificare innanzitutto l'elenco che segue. Qualora non si riuscisse a risolvere il problema applicando le soluzioni suggerite, o se il problema non rientra fra quelli elencati qui di seguito, spegnere l'unità e staccare la spina, quindi rivolgersi al più vicino rivenditore o centro di assistenza autorizzato Yamaha.



Problemi di carattere generale

Problema	Causa	Soluzione
Impossibile accendere l'unità.	Cavo di alimentazione non fissato bene.	Ricollegare fissando bene il cavo di alimentazione alla presa a parete e all'unità.
Non esce alcun suono dagli altoparlanti.	Il volume potrebbe essere regolato sul livello minimo.	Regolare il livello del volume.
	La sorgente in ingresso potrebbe essere errata.	Selezionare la sorgente in ingresso corretta.
La riproduzione del suono cessa improvvisamente.	Potrebbe essere impostato lo spegnimento (☞ P. 15).	Accendere il sistema e riprodurre di nuovo la sorgente di segnale.
Il suono è incrinato/distorto o c'è un rumore anormale.	Il volume della sorgente di ingresso è eccessivo, o il volume di questa unità è eccessivo (specialmente i bassi).	Regolare il volume con VOLUME , o regolare i bassi con EQ (☞ P. 15).
L'unità non funziona correttamente.	L'unità potrebbe aver subito una forte scarica elettrica, per esempio un fulmine o una quantità eccessiva di elettricità statica, o ci potrebbe essere stata una caduta di tensione.	Spegnere il sistema e scollegare il cavo di alimentazione. Attendere circa 30 secondi, ricollegare il cavo di alimentazione, quindi accendere il sistema.
Il sistema si accende, ma si spegne subito dopo.	L'unità potrebbe essere troppo vicina all'apparecchiatura digitale o ad alta frequenza.	Allontanare ulteriormente l'unità dall'apparecchiatura.
Un'apparecchiatura digitale o ad alta frequenza causa rumori.	L'alimentazione dell'unità potrebbe essere stata interrotta per più di una settimana.	Collegare bene il cavo di alimentazione alla presa a parete e regolare di nuovo l'orologio (☞ P. 5).
L'impostazione dell'orologio è stata cancellata.	L'iPod non è collegato saldamente all'apposita base.	Rimuovere un iPod dall'unità e quindi collegarlo nuovamente all'apposita base (☞ P. 2).
L'iPod non emette alcun suono durante l'ora della sveglia anche se SOURCE è impostato su iPod.	L'interruttore ALARM TYPE è impostato su BEEP.	Impostare ALARM TYPE su SOURCE + BEEP o SOURCE (☞ P. 13).
L'orologio lampeggia e l'unità non può funzionare.	L'interruttore CLOCK nel pannello posteriore è impostato su SET e questa unità è in modalità di impostazione dell'orologio.	Impostare l'interruttore CLOCK su CLOCK1 o CLOCK2 (☞ P. 5).

iPod

Problema	Causa	Soluzione
Nessun suono.	L'iPod non è collegato saldamente all'apposita base.	Rimuovere un iPod dall'unità e quindi collegarlo nuovamente all'apposita base (☞ P. 2).
	La versione del software dell'iPod non è stata aggiornata.	Scaricare l'ultima versione di iTunes dal sito web di Apple e aggiornare il software di iPod sull'ultima versione.
L'iPod non si carica.	L'iPod non è collegato saldamente all'apposita base.	Rimuovere un iPod dall'unità e quindi collegarlo nuovamente all'apposita base (☞ P. 2).
	Il sistema è impostato in modalità di risparmio energetico (☞ P. 2).	Premere  per annullare la modalità di risparmio energetico.
L'indicatore dell'iPod lampeggia due volte, ripetendo per 3 volte, dopo il collegamento dell'iPod stesso.	L'iPod in uso non è supportato dall'unità.	Utilizzare un iPod supportato (☞ P. 19).

Riproduzione di CD

Problema	Causa	Soluzione
Impossibile inserire il disco.	Il sistema è impostato in modalità di risparmio energetico.	Premere  per annullare la modalità di risparmio energetico (☞ P. 2).
Alcune operazioni dei pulsanti non funzionano.	Il disco caricato nell'unità potrebbe non essere compatibile.	Utilizzare un disco supportato dall'unità (☞ P. 18).
La riproduzione non inizia immediatamente dopo aver premuto  / .	Il disco potrebbe essere sporco.	Pulire il disco.
	Il disco caricato nell'unità potrebbe non essere compatibile.	Utilizzare un disco supportato dall'unità (☞ P. 18).
	Se l'unità è stata spostata da un posto freddo a uno caldo, potrebbe essersi formata della condensa sulla testina di lettura del disco.	Aspettare una o due ore fino a che l'unità raggiunge la temperatura ambiente e riprovare.

Problema	Causa	Soluzione
Il doppio lampeggio dell'indicatore CD si ripete 3 volte e il disco viene espulso.	Il disco caricato nell'unità potrebbe non essere compatibile.	Utilizzare un disco supportato dall'unità (☞ P. 18).
	Il disco potrebbe essere sporco.	Pulire il disco.
	Il disco non contiene file riproducibili.	Utilizzare un disco che contenga file riproducibili (☞ P. 18, 19).
	Il disco è stato caricato al contrario.	Inserire un disco con il lato dell'etichetta rivolta verso il lato più vicino.
Dopo il caricamento di un disco, viene visualizzato "Err" nel display del pannello anteriore.	Si è verificato un errore nell'unità.	Espellere il disco mediante  .

Riproduzione di un dispositivo USB

Problema	Causa	Soluzione
I file MP3/WMA nel dispositivo USB non vengono riprodotti.	Il dispositivo USB non è stato riconosciuto.	Spegnere il sistema e ricollegare il dispositivo USB all'unità.
		Collegare una spina di alimentazione CA, se in dotazione con il dispositivo.
		Se le soluzioni di cui sopra non consentono di risolvere il problema, non è possibile riprodurre il dispositivo USB nell'unità.
Dopo la connessione di un dispositivo USB si ripete per 3 volte il doppio lampeggio dell'indicatore dell'USB.	È stato collegato un dispositivo USB non compatibile all'unità.	Spegnere il sistema e ricollegare il dispositivo USB all'unità. Se tale soluzione non consente di risolvere il problema, non è possibile riprodurre il dispositivo USB nell'unità.
	Il dispositivo USB non contiene file riproducibili.	Utilizzare un dispositivo USB che contenga file riproducibili (☞ P. 18, 19).
Dopo il collegamento di un dispositivo USB, viene visualizzato "Err" nel display del pannello anteriore.	È stato collegato un dispositivo USB non compatibile all'unità.	Spegnere il sistema e ricollegare il dispositivo USB all'unità. Se tale soluzione non risolve il problema, non è possibile riprodurre il dispositivo USB nell'unità.
	È stato rilevato un eccesso di corrente.	

Ricezione FM della radio

Problema	Causa	Soluzione
Le trasmissioni stereofoniche sono troppo disturbate.	L'antenna potrebbe essere collegata in modo inadeguato.	Verificare che l'antenna sia collegata correttamente (☞ P. 3).
	La stazione radio scelta potrebbe essere lontana dalla propria posizione, oppure la ricezione delle onde radio potrebbe essere debole.	Per migliorare la qualità del segnale, provare con la sintonizzazione manuale (☞ P. 10) oppure usare un'antenna multicanale per esterni.
Anche con un'antenna per esterni, la ricezione di onde radio è debole (il suono è distorto).	Potrebbero verificarsi riflessioni multipercorso o altre interferenze radio.	Cambiare l'altezza, la direzione o la posizione dell'antenna.

Telecomando

Problema	Causa	Soluzione
Il telecomando funziona male.	Il telecomando potrebbe essere utilizzato fuori dal suo raggio d'azione.	Per informazioni sul raggio d'azione del telecomando, fare riferimento a "Come utilizzare il telecomando" (P. 1).
	Il ricevitore del segnale del telecomando (☞ P. 3) potrebbe essere esposto a luce solare diretta o ad illuminazione artificiale intensa (lampade a fluorescenza).	Cambiare l'illuminazione o l'orientamento dell'unità.
	La batteria potrebbe essere scarica.	Sostituire le batterie con due batterie nuove.
	Ci sono ostacoli tra il ricevitore del segnale del telecomando dell'unità e il telecomando.	Rimuovere gli ostacoli.

NOTE SUI DISCHI E I DISPOSITIVI USB

Informazioni sui CD

Questa unità è progettata per l'uso con CD, CD-R* e CD-RW* con i seguenti loghi.



* CD-R/RW formato ISO 9660

☀
Quest'unità può riprodurre dischi contrassegnati da uno dei loghi sopra riportati. I loghi sono stampati sui dischi e sulla relativa custodia.

Nota

- Non caricare in quest'unità altri tipi di dischi. Farlo potrebbe danneggiarla.
- Un CD-R/RW può essere riprodotto solo se finalizzato.
- Alcuni dischi non possono essere riprodotti a seconda delle caratteristiche proprie o di registrazione.
- Non usare dischi di forma insolita, ad esempio a forma di cuore.
- Non usare dischi che presentino una superficie particolarmente graffiata.

Trattamento dei dischi

- Non toccare la superficie del disco. Tenere il disco per i bordi (e il foro centrale).
- Non usare matite o evidenziatori appuntiti per scrivere sui dischi.
- Non applicare nastro adesivo, etichette, colla o altro ai dischi.
- Non usare rivestimenti protettivi, per evitare i graffi.
- Non inserire nell'unità più di un disco alla volta. Ciò può causare danni sia a quest'unità che ai dischi.
- Non inserire corpi estranei nell'alloggiamento per il disco.
- Non caricare dischi incrinati, deformati o sporchi di colla.
- Non esporre i dischi al sole, a temperature elevate, umidità eccessiva o polvere.

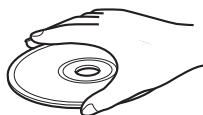

Attenzione

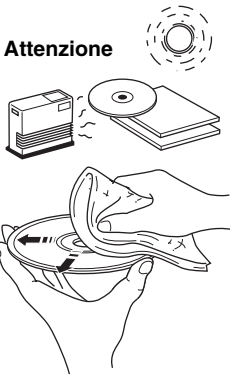

- Se un disco si sporca, passare con un panno morbido e asciutto dal centro verso i bordi. Non usare detergenti per dischi in vinile o solventi per vernici.
- Per evitare guasti, non usare detergenti per lenti reperibili in commercio.
- Inserire nel sistema un solo CD per volta. L'inserimento di due o più CD può causare danni sia al sistema sia ai CD.

Informazioni sui dispositivi USB

Questa unità supporta i dispositivi di memoria di massa USB (per esempio: memoria flash, lettori di file audio portatili) che utilizzano il formato FAT16 o FAT32.

Nota

- Determinati dispositivi potrebbero non funzionare correttamente, neanche se soddisfano i requisiti.
- Non collegare dispositivi diversi dai dispositivi di memoria di massa USB (per esempio: cariche batterie USB o hub USB), PC, lettori di schede, dischi rigidi esterni, ecc.
- La Yamaha declina ogni responsabilità in caso di danni al dispositivo USB o di perdita di dati dallo stesso, che si dovessero verificare mentre tale dispositivo è collegato a questa unità.
- La leggibilità e l'alimentazione di ogni genere di dispositivo USB non possono essere garantite.

Informazioni sui file MP3 o WMA

Nota

- L'unità è in grado di riprodurre:

File	Velocità di trasmissione (kbps)	Frequenza di campionamento (kHz)
MP3	8 - 320**	16 - 48
WMA	16 - 320**	22,05 - 48

** Sono supportate sia la velocità di trasmissione costante che quella variabile.

- Il numero massimo di file/cartelle visualizzabili nell'unità è il seguente.

	CD dati	USB
Numero totale massimo di file	512	9999
Numero massimo di cartelle	255	128
Numero massimo di file per cartella	511	255

- Non è possibile riprodurre file protetti da copyright.

DATI TECNICI

SEZIONE LETTORE

iPod (Connessione digitale)

- iPod compatibili
 - iPod touch (1a, 2a, 3a e 4a generazione)
 - iPod classic
 - iPod nano (2a, 3a, 4a, 5a e 6a generazione)
- iPhone compatibili
 - iPhone 4
 - iPhone 3GS
 - iPhone 3G
 - iPhone

CD

- Supporti CD, CD-R/RW
- Formato audio Audio CD, MP3, WMA

Laser

- Tipo Laser semiconduttore GaAs/GaAlAs
- Lunghezza d'onda 790 nm
- Potenza di uscita 7 mW

USB

- Formato audio MP3, WMA

AUX

- Connettore di ingresso spinotto mini STEREO da 3,5 mm

SINTONIZZATORE

- Gamma di sintonizzazione
 - FM da 87,50 a 108,00 MHz

DATI GENERALI

- Alimentazione CA da 100 a 240 V, 50/60 Hz
- Consumo 20 W
- Consumo a sistema spento 1,5 W
- Consumo in modalità di risparmio energetico al massimo 0,5 W
- Dimensioni

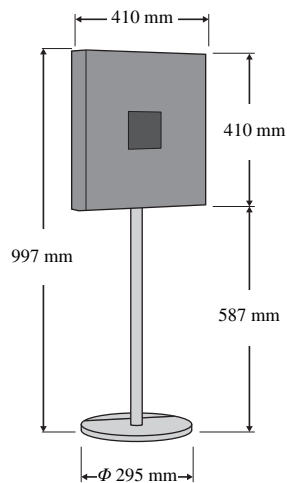

Peso: 12,0 kg

Dati tecnici soggetti a modifiche senza preavviso.

SICUREZZA DEL LASER

Quest'unità impiega un laser. Poiché esiste il rischio possibili lesioni agli occhi, solo personale qualificato di assistenza tecnica deve aprire la copertura o cercare di riparare questo dispositivo.

PERICOLO

Quando è aperta l'unità emette radiazioni laser visibili. Evitare l'esposizione diretta al raggio laser. Quando l'unità è collegata alla presa a parete, non guardare all'interno attraverso l'alloggiamento del disco o altre aperture.

Il laser contenuto in questo prodotto è in grado di emettere radiazioni eccedenti i limiti fissati per la Classe 1.

iPod, iPhone

La dicitura "Made for iPod" e "Made for iPhone" indica che un accessorio elettronico è stato progettato specificatamente per essere collegato all'iPod o all'iPhone e che lo sviluppatore ne certifica la conformità agli standard Apple.

Apple non è responsabile per l'uso di questo dispositivo né per la rispettiva conformità agli standard di sicurezza e normativi. L'uso di questo accessorio con l'iPod o l'iPhone potrebbe influire negativamente sulle prestazioni wireless.

iPhone, iPod, iPod classic, iPod nano, iPod touch e iTunes sono marchi registrati di Apple Inc., depositati negli USA e in altri paesi.

Informazioni per gli utenti sulla raccolta e lo smaltimento di vecchia attrezzatura e batterie usate



Questi simboli sui prodotti, sull'imballaggio, e/o sui documenti che li accompagnano significano che i prodotti e le batterie elettriche e elettroniche non dovrebbero essere mischiati con i rifiuti domestici generici.



Per il trattamento, recupero e riciclaggio appropriati di vecchi prodotti e batterie usate, li porti, prego, ai punti di raccolta appropriati, in accordo con la Sua legislazione nazionale e le direttive 2002/96/CE e 2006/66/CE.



Smaltendo correttamente questi prodotti e batterie, Lei aiuterà a salvare risorse preziose e a prevenire alcuni potenziali effetti negativi sulla salute umana e l'ambiente, che altrimenti potrebbero sorgere dal trattamento improprio dei rifiuti.

Pb

Per ulteriori informazioni sulla raccolta e il riciclaggio di vecchi prodotti e batterie, prego contatti la Sua amministrazione comunale locale, il Suo servizio di smaltimento dei rifiuti o il punto vendita dove Lei ha acquistato gli articoli.

[Informazioni sullo smaltimento negli altri Paesi al di fuori dell'Unione europea]

Questi simboli sono validi solamente nell'Unione europea. Se Lei desidera disfarsi di questi articoli, prego contatti le Sue autorità locali o il rivenditore e richieda la corretta modalità di smaltimento.

Noti per il simbolo della batteria (sul fondo due esempi di simbolo):

È probabile che questo simbolo sia usato in combinazione con un simbolo chimico. In questo caso è conforme al requisito stabilito dalla direttiva per gli elementi chimici contenuti.

PRECAUCIÓN: LEA LAS INDICACIONES SIGUIENTES ANTES DE UTILIZAR ESTE APARATO.

- 1 Para asegurar el mejor rendimiento de este aparato, lea atentamente este manual. Y luego guárdelo en un lugar seguro para poder consultarlo en el futuro en caso de ser necesario.
- 2 Instale esta unidad en un lugar bien ventilado, fresco, seco y limpio, alejado de la luz directa del sol, fuentes de calor, vibración, polvo, humedad y frío. Para una adecuada ventilación, permita que el equipo tenga el siguiente espacio libre mínimo:
Arriba: 15 cm
Atrás: 2,5 cm
A los lados: 10 cm
- 3 Coloque este aparato lejos de otros aparatos eléctricos, motores o transformadores, para evitar así los ruidos de zumbido.
- 4 No exponga este aparato a cambios bruscos de temperaturas, del frío al calor, ni lo coloque en lugares muy húmedos (una habitación con deshumidificador, por ejemplo), para impedir así que se forme condensación en su interior, lo que podría causar una descarga eléctrica, un incendio, daños en el aparato y/o lesiones a las personas.
- 5 Evite instalar este aparato en un lugar donde puedan caerle encima objetos extraños y/o donde quede expuesto al goteo o a la salpicadura de líquidos. Encima de este aparato no ponga:
 - Otros componentes, porque pueden causar daños y/o decoloración en la superficie de este aparato.
 - Objetos con fuego (velas, por ejemplo), porque pueden causar un incendio, daños en el aparato y/o lesiones a las personas.
 - Recipientes con líquidos, porque pueden caerse y derramar el líquido, causando descargas eléctricas al usuario y/o dañando el aparato.
- 6 No tape este aparato con un periódico, mantel, cortina, etc. para no impedir el escape del calor. Si aumenta la temperatura en el interior del aparato, esto puede causar un incendio, daños en el aparato y/o lesiones a las personas.
- 7 No enchufe este aparato a una toma de corriente hasta después de haber terminado todas las conexiones.
- 8 No ponga el aparato al revés. Podría recalentarse y posiblemente causar daños.
- 9 No utilice una fuerza excesiva con los conmutadores, los controles y/o los cables.
- 10 Cuando desconecte el cable de alimentación de la toma de corriente, sujete la clavija y tire de ella; no tire del propio cable.
- 11 No limpie este aparato con disolventes químicos porque podría estropear el acabado. Utilice un paño limpio y seco para limpiar el aparato.
- 12 Utilice solamente la tensión especificada en este aparato. Utilizar el aparato con una tensión superior a la especificada resulta peligroso y puede producir un incendio, daños en el aparato y/o lesiones a las personas. Yamaha no se hará responsable de ningún daño debido al uso de este aparato con una tensión diferente de la especificada.
- 13 Para impedir daños debidos a relámpagos, desconecte el cable de alimentación y antenas externas de la toma de corriente durante una tormenta eléctrica.
- 14 No intente modificar ni arreglar este aparato. Póngase en contacto con el personal de servicio Yamaha cualificado cuando necesite realizar alguna reparación. La caja no deberá abrirse nunca por ninguna razón.
- 15 Cuando no piense utilizar este aparato durante mucho tiempo (cuando se ausente de casa por vacaciones, por ejemplo) desconecte el cable de alimentación de la toma de corriente.
- 16 Asegúrese de leer la sección “SOLUCIÓN DE PROBLEMAS” antes de dar por concluido que su aparato está averiado.
- 17 Antes de trasladar este aparato, pulse  para activar el sistema y, a continuación, desconecte el cable de alimentación CA de la toma de corriente.
- 18 La condensación se formará cuando cambie de repente la temperatura ambiental. Desconecte en este caso el cable de alimentación de la toma de corriente y no utilice el aparato.
- 19 El aparato se calentará cuando la utilice durante mucho tiempo. Desactive el sistema y, a continuación, no utilice la unidad para dejar que se enfríe.
- 20 Instale este aparato cerca de la toma de CA y donde se pueda alcanzar fácilmente la clavija de alimentación.
- 21 Las baterías no deberán exponerse a un calor excesivo como, por ejemplo, el que producen los rayos del sol, el fuego y similares. Cuando deseche las baterías, por favor cumpla las regulaciones de su región.
 - Mantenga las baterías en un lugar fuera del alcance de los niños. Las baterías pueden ser peligrosas y los niños se las llevan a la boca.
 - Si las pilas se agotan, el alcance operativo eficaz del mando a distancia se reduce considerablemente. Si esto sucediese, cambie las pilas por dos nuevas tan pronto como sea posible.
 - No utilice pilas viejas y nuevas juntas.
 - No utilice juntas pilas de tipos diferentes (alcalinas de manganeso, por ejemplo). Lea atentamente las instrucciones de la caja ya que hay distintos tipos de pilas con la misma forma y color.
 - Las pilas gastadas pueden tener derrames. Si se produce algún derrame en las pilas, deséchelas inmediatamente. Evite tocar el líquido derramado o que entre en contacto con la ropa, etc. Ante de instalar pilas nuevas, limpie bien el compartimento de las pilas.
 - Si no piensa utilizar la unidad durante un largo periodo de tiempo, extraiga las baterías de la unidad. De lo contrario, las baterías se gastarán y podrían filtrar líquido y dañar la unidad.
 - No arroje las pilas al cubo de la basura. Deséchelas de acuerdo con la normativa local aplicables.

Este aparato no se desconecta de la fuente de alimentación de CA si está conectada a una toma de corriente, aunque la propia aparato esté apagada con . En este estado, este aparato ha sido diseñada para que consuma un cantidad de corriente muy pequeña.

ADVERTENCIA
PARA REDUCIR EL RIESGO DE INCENDIO O DESCARGA ELÉCTRICA, NO EXPONGA ESTE APARATO A LA LLUVIA NI A LA HUMEDAD.

PRECAUCIÓN
Peligro de explosión si la pila se sustituye incorrectamente. Sustitúyala por otra del mismo tipo o de un tipo equivalente.

Si se instala la unidad demasiado cerca de un televisor con tubo de rayos catódicos, la calidad del color podría verse perjudicada. En este caso, aleje el sistema del televisor.

CONTENIDO

NOMBRES DE LAS PARTES Y SUS FUNCIONES	2	USO DEL TEMPORIZADOR PARA DORMIR	15
AJUSTE DEL RELOJ	5	CONTROL DEL TONO	15
ESCUCHAR EL iPod	6	AJUSTAR EL BRILLO DE LA PANTALLA DEL PANEL	
ESCUCHAR UN CD Y UN DISPOSITIVO USB	7	FRONTAL	15
PARA ESCUCHAR EMISORAS DE RADIO	10	SOLUCIÓN DE PROBLEMAS	16
ESCUCHAR UNA FUENTE EXTERNA	11	NOTAS SOBRE LOS DISCOS Y LOS DISPOSITIVOS USB ...	18
USAR LA FUNCIÓN DE ALARMA	12	ESPECIFICACIONES	19

Características

- Reproduzca música en dispositivos externos como modelos de iPod/iPhone, de CD de audio/datos y dispositivos USB y sintonice la FM.
- Use su música favorita o conjunto de sonidos como alarma. La música que seleccione se reproduce al volumen que elija en la hora de la alarma, iniciando el día de la mejor forma posible (función IntelliAlarm).
- Almacena fácilmente hasta cinco de sus emisoras FM favoritas.
- El ecualizador de 3 bandas (bajos, medio, agudos) puede configurarse para escuchar la música justo como desee.
- Puede ver dos tipos de relojes (con manecillas) a juego con el diseño de la unidad.

■ Acerca de este manual

- La frase “iPod” utilizada en este manual también incluye el “iPhone”.
- Si se pueden utilizar los botones de la unidad y del mando a distancia para una función, el manual describirá los pasos para utilizar los botones de la unidad.

Accesorios incluidos

Cable de alimentación



Mando a distancia



2 baterías (AA, LR6, UM-3)



Tapa para base



Antena FM



Tapón para USB



Nota

Mantenga el tapón para USB fuera del alcance de los niños, para evitar que se lo traguen por accidente.

Manual de instrucciones (este manual)



Guía de montaje



Ménsula

Barra

Base

Soporte

Abrazadera de cable

Conjunto de tornillos

Nota

Use estos elementos para montar la peana. Lea la Guía de montaje aparte para aprender a montar la peana.

Uso del mando a distancia

Inserte las baterías en el mando a distancia en la dirección correcta (+ y -).

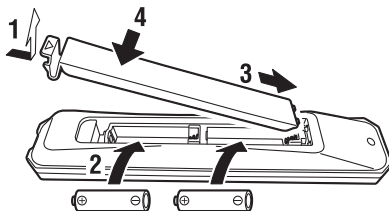

Apunte el mando a distancia al receptor de señales del mando a distancia (del panel frontal) y utilícelo con el alcance mostrado abajo.

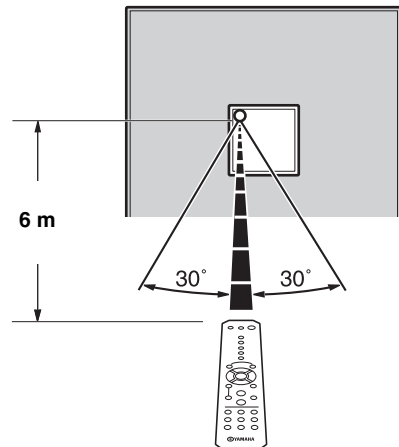

NOMBRES DE LAS PARTES Y SUS FUNCIONES

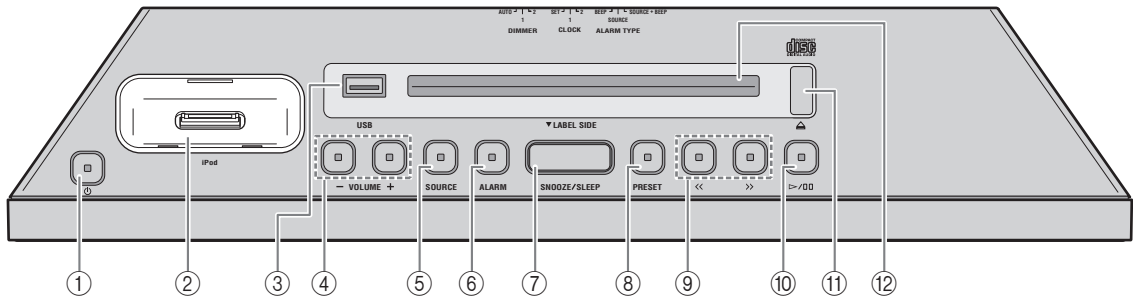

Panel superior



① (Alimentación)

Pulse este botón para encender o apagar el sistema. Cuando el sistema está apagado, aparece indicada la hora en el panel frontal.



- Mantenga pulsado  en la parte superior de la unidad durante más de 3 segundos para poner el sistema en el modo de ahorro de energía. En este modo, no se muestra información del panel frontal. Esto puede reducir el consumo de energía. Para cancelar el modo de ahorro de energía, pulse  de nuevo.

- La función de alarma también está disponible tanto en inactividad del sistema como en el modo de ahorro de energía.

② Base de iPod

Conecte un iPod.

③ Puerto USB

Conecte un dispositivo USB (P. 9).

④ VOLUME +/-

Ajuste el volumen.

⑤ SOURCE

Cambie la fuente que va a reproducir.

⑥ ALARM

Activa o desactiva la alarma y permite ajustar varias configuraciones de alarmas (P. 13, 14).

⑦ SNOOZE/SLEEP

Configure el temporizador para dormir o cambie la alarma al modo de repetición (P. 14, 15).

⑧ PRESET

Almacene emisoras FM o cambie la carpeta de reproducción (al reproducir música de dispositivos de CD o USB de datos).

⑨ <</>>

Salte el archivo o la pista de reproducción o sintonice la radio. Si mantiene pulsado el botón mientras reproduce una pista o archivo, buscará la pista o el archivo hacia atrás/adelante.

⑩

Reproduce o pausa la pista que se está reproduciendo.

⑪

Expulsa el CD.

⑫ Ranura para el disco

Introduzca un CD.

■ Conexión de un iPod a la base para iPod

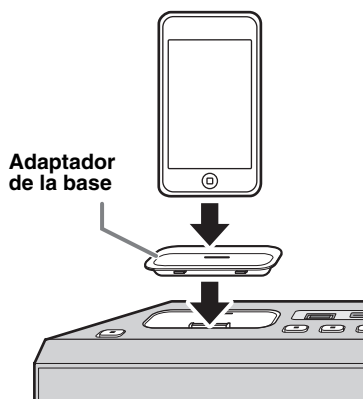

- Puede recargar un iPod mientras está conectado a la base. El iPod no se recargará cuando la unidad esté en el modo de ahorro de energía.
- Es importante que utilice un adaptador de la base que sea compatible con el iPod. Si no usa un adaptador o el adaptador no es compatible, la conexión será débil o de mala calidad, lo que puede traducirse en un deterioro del conector. Para ver información del adaptador de base, visite el sitio web oficial de Apple.
- Si conecta un iPod en su funda protectora utilizando la fuerza, puede provocar daños en el conector. Retire la funda protectora antes de realizar la conexión.
- Cuando no utilice el iPod, coloque la tapa de la base del iPod para proteger el conector.

Pantalla del panel delantero

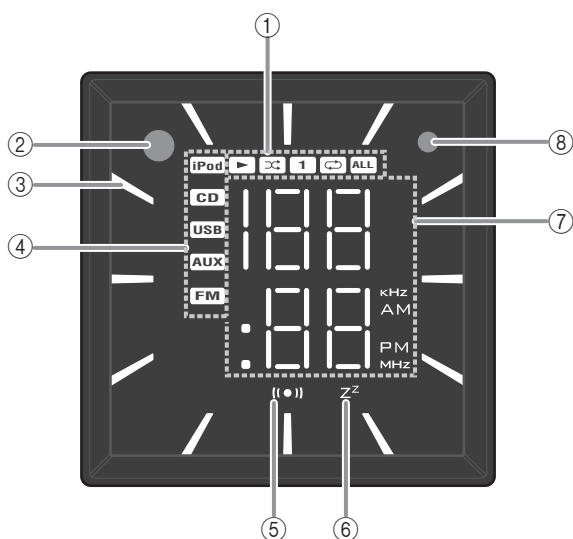

- ① **Indicador de reproducción/reproducción aleatoria/repetición**
Muestra el modo de reproducción (P. 6, 9).
- ② **Receptor de señales del mando a distancia**
- ③ **Indicador de reloj**
Muestra la manecilla de hora del reloj (P. 5).
- ④ **Indicador de fuente**
Muestra la fuente seleccionada.
- ⑤ **Indicador de alarma**
Se activa si se ha configurado la alarma (P. 12).
- ⑥ **Indicador de temporización de apagado**
Se activa si se ha configurado el temporizador para dormir (P. 15).
- ⑦ **Indicador multifunción**
Muestra información variada, como la hora del reloj, el número de pista que se está reproduciendo o la emisora de FM.
- ⑧ **Sensor de iluminación**
Detecta luz ambiental. No cubra este sensor.

Panel posterior

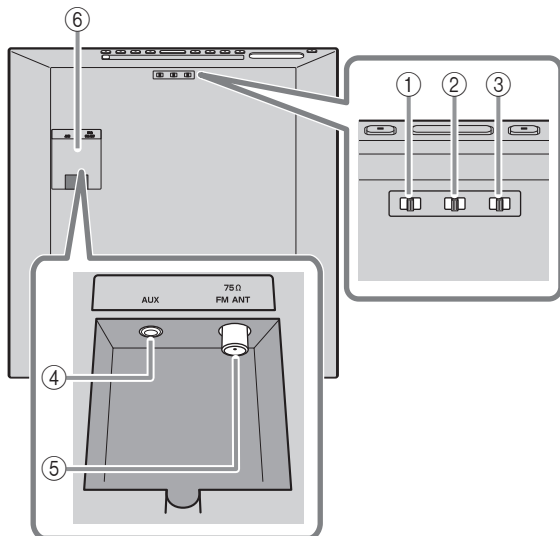

- ③ **DIMMER**
Puede ajustar el brillo de la pantalla del panel frontal (P. 15).
- ④ **AUX**
Conecta un dispositivo externo.
- ⑤ **Terminal de antena FM**
Conecta la antena FM suministrada o antena externa.

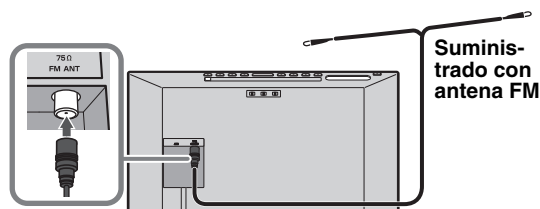

Notas

- La antena debe estirarse. Si la recepción de radio es mala, cambie la altura, la dirección o el lugar de la antena.
- Si utiliza una antena para exterior, en lugar de la antena FM suministrada, la recepción será mejor.

- ⑥ **Cubierta del terminal**
Extraiga la cubierta del terminal antes de conectar dispositivos externos a AUX, o de conectar la antena de FM al terminal de antena.

- ① **ALARM TYPE**
Cambia el tipo de alarma (P. 13).

- ② **CLOCK**
Cambia el tipo de visualización de reloj o permite configurar la hora (P. 5).

Si pasa la cable de antena exterior y/o el cable de dispositivo externo por la barra de la peana, consulte la Guía de montaje aparte.

Mando a distancia

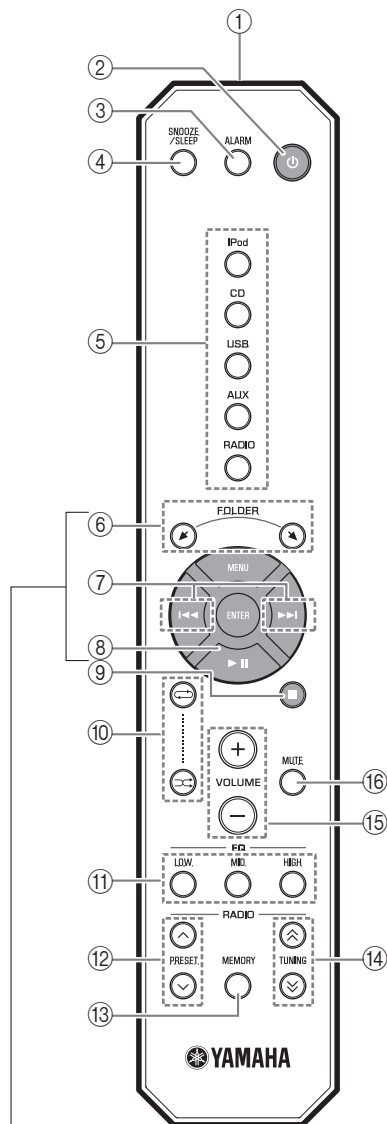

■ Botones de control de iPod

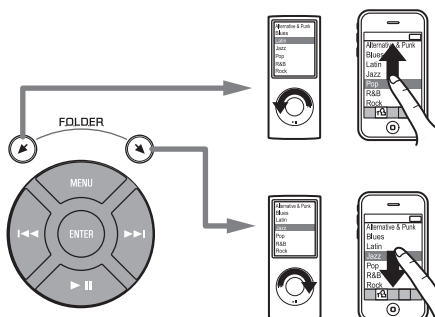

- ① **Transmisor de señales del mando a distancia**
- ② **(Alimentación)**
Pulse este botón para encender o apagar el sistema.
- ③ **ALARM**
Activa o desactiva la alarma.
- ④ **SNOOZE/SLEEP**
Configure el temporizador para dormir o cambie la alarma al modo de repetición (P. 14, 15).
- ⑤ **Botón de fuente**
Cambie la fuente que va a reproducir.
- ⑥ **FOLDER**
Cambie la carpeta de reproducción al reproducir música de dispositivos de CD de datos o dispositivos USB.
- ⑦ **◀◀/▶▶**
Salte el archivo o la pista de reproducción.
Si mantiene pulsado el botón mientras reproduce una pista o archivo, buscará la pista o el archivo hacia atrás/adelante.
- ⑧ **▶▶**
Permite reproducir o poner en pausa.
- ⑨ **■**
Detiene la reproducción.
- ⑩ **↺ (Repetición)/↻ (reproducción aleatoria)**
Reproduzca música en un iPod, o CD de audio/datos o dispositivo USB en repetición/reproducción aleatoria (P. 6, 9).
- ⑪ **EQ LOW/MID/HIGH**
Ajuste la calidad de sonido de bajos, medios o agudos (P. 15).
- ⑫ **PRESET ^/∨**
Seleccione una emisora de FM presintonizada.
- ⑬ **MEMORY**
Guarde la emisora de FM (P. 10).
- ⑭ **TUNING ↗/↘**
Ajuste la radio.
- ⑮ **VOLUME +/-**
Ajuste del volumen.
- ⑯ **MUTE**
Permite silenciar el sonido o reanudar la reproducción.

AJUSTE DEL RELOJ

Configuración de la hora

Panel superior

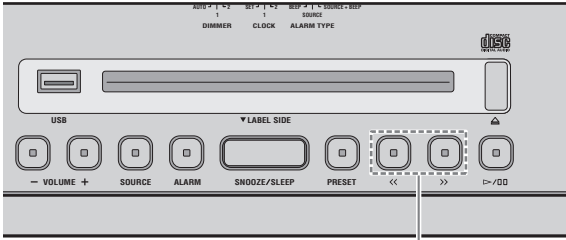

2

- 1 Mueva el conmutador **CLOCK** del panel posterior a **SET**.

Panel posterior

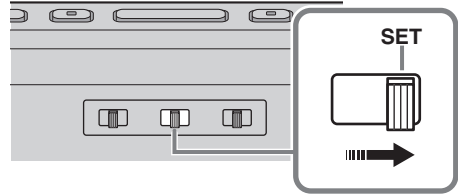

- 2 Programe la hora con <</>>.



Programar la hora (parpadeando)

- 3 Mueva el conmutador **CLOCK** del panel posterior a **CLOCK 1** o **CLOCK 2**.



- Si conecta un iPod a la base del iPod en el paso 2, copiará la hora del iPod en la unidad. Si el iPod ya está conectado a la base del iPod cuando se programa **CLOCK** a **SET**, no se copiará la hora del iPod.
- Pulse **SNOOZE/SLEEP** del paso 2 para pasar del formato de 12 horas al de 24 horas y al revés.

Nota

Los ajustes de hora se reiniciarán si la unidad no se enciende durante más de una semana.

Cambio del tipo de reloj

Mueva el conmutador **CLOCK** del panel posterior para cambiar el tipo de reloj.

Panel posterior

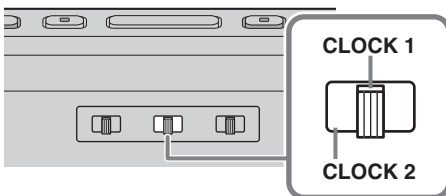

■ Modo de visualización de reloj 1 (CLOCK 1)

Ej.: 10:50 AM

Manecilla de hora del reloj analógico (hora)

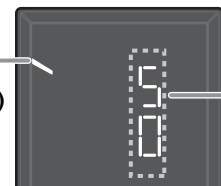

Minuto

■ Modo de visualización de reloj 2 (CLOCK 2)

Ej.: 10:50 AM



Hora

Minuto

ESCUCHAR EL iPod

Reproducir el iPod

Para obtener información sobre los modelos de iPod compatibles, consulte "ESPECIFICACIONES" (P. 19).

Panel superior

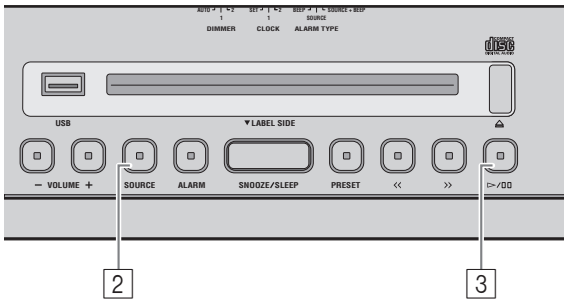

- 1 Conecte un iPod a la **base del iPod**.
- 2 Pulse **SOURCE** y configure iPod como la fuente de reproducción.
- 3 Reproduzca el iPod pulsando ▶/⏸.

La reproducción puede controlarse con el mando a distancia, iPod o el panel superior de esta unidad.

Botón		Función
Panel superior	▶/⏸	Reproducir o poner en pausa
	⏮/⏭	Saltar Buscar hacia atrás o hacia delante (mantenga pulsado)
Mando a distancia	▶	Reproducir o poner en pausa
	⏮/⏭	Saltar Buscar hacia atrás o hacia delante (mantenga pulsado)
	FOLDER/MENU/ENTER	Ajustar el menú del iPod

Mando a distancia

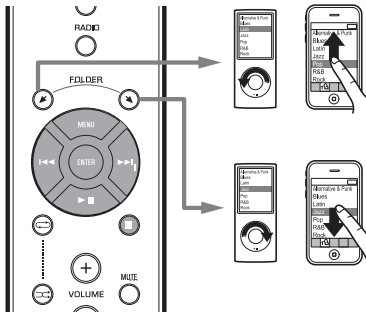

- Puede retirar el iPod de la base cuando quiera.
- Si el sistema está apagado, se encenderá automáticamente cuando se reproduzca música o vídeo del iPod.

Repetición/reproducción aleatoria

El modo Reproducción puede comprobarse con el indicador en la pantalla del panel frontal.

Mando a distancia

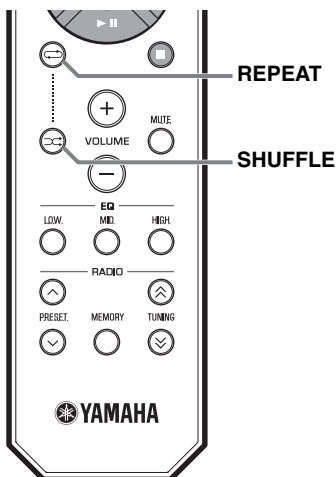

Notas

- Repetición/reproducción aleatoria quizá no funcione correctamente, en función del tipo de iPod utilizado.
- El orden de repetición/reproducción aleatoria quizá difiera, en función del tipo de iPod utilizado.

■ Repetición de la reproducción

Pulse **REPEAT** en el mando a distancia para seleccionar uno de los siguientes modos de reproducción.

1 : Una

ALL : Todas

Ausencia de indicador: Desactivado

■ Reproducción aleatoria

Pulse **SHUFFLE** en el mando a distancia para seleccionar uno de los siguientes modos de reproducción.

: Canciones

: Álbumes

Ausencia de indicador: Desactivado

ESCUCHAR UN CD Y UN DISPOSITIVO USB

La unidad funcionará del siguiente modo al reproducir pistas o archivos de CD/dispositivos de USB.

- Si se detiene el CD/dispositivo de USB que se está reproduciendo, la pista que se estaba reproduciendo empezará a reproducirse desde el principio de la pista la próxima vez que empiece la reproducción.
- Si pulsa ■ en el mando a distancia mientras la reproducción está detenida, la próxima vez que empiece la reproducción la unidad no reproducirá las pistas de este modo:
 - Para CD de audio: desde la primera pista del CD.
 - Para un CD de datos/dispositivo USB: desde la primera pista de la carpeta que contenga la pista que se reprodujo la última vez.
- Se apaga automáticamente el sistema 60 minutos después de detener la reproducción del CD/dispositivo USB.

☀
Para obtener más información sobre los discos y los archivos que pueden reproducirse, consulte “NOTAS SOBRE LOS DISCOS Y LOS DISPOSITIVOS USB” (P. 18).

Cómo escuchar un CD de audio

Panel superior

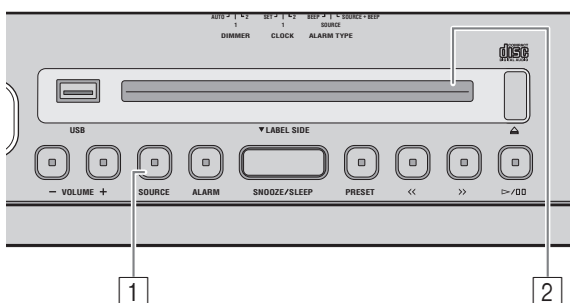

1 Pulse **SOURCE** y configure CD como la fuente de reproducción.

2 Introduzca el CD de audio en la ranura del disco con la cara de la etiqueta mirando hacia la parte frontal de la unidad.

La reproducción empezará automáticamente. El número de pista aparece durante unos segundos al empezar a reproducir o saltar pistas.

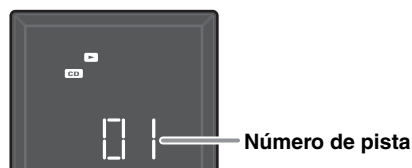

Use los siguientes botones para controlar la unidad mientras reproduce pistas en CD de audio.

Botón		Función
Panel superior	▶/⏸	Reproducir o poner en pausa
	<</>>	Saltar Buscar hacia atrás o hacia delante (mantenga pulsado)
	⏏	Expulsar el CD
Mando a distancia	▶	Reproducir o poner en pausa
	⏮/⏭	Saltar Buscar hacia atrás o hacia delante (mantenga pulsado)
	■	Detener

Nota

Los CD no pueden introducirse ni expulsarse cuando el sistema está en el modo de ahorro de energía (P. 2).

Cómo escuchar un CD de datos

Panel superior

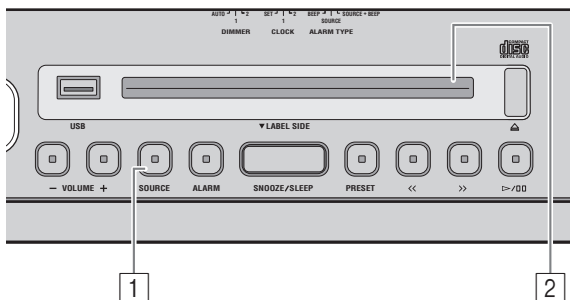

1 Pulse **SOURCE** y configure CD como la fuente de reproducción.

2 Introduzca el CD de datos en la **ranura del disco** con la cara de la etiqueta mirando hacia la parte frontal de la unidad.

La reproducción empezará automáticamente. El número de carpeta o archivo aparece durante unos segundos al empezar a reproducir o saltar pistas.

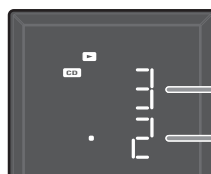

Número de carpeta

Número de archivo

Use los siguientes botones para controlar la unidad mientras reproduce pistas en CD de datos.

	Botón	Función
Panel superior		Reproducir o poner en pausa
		Saltar
		Buscar hacia atrás o hacia delante (mantenga pulsado)
	PRESET	Cambiar la carpeta de reproducción
		Expulsar el CD
Mando a distancia		Reproducir o poner en pausa
		Saltar
		Buscar hacia atrás o hacia delante (mantenga pulsado)
	FOLDER	Cambiar la carpeta de reproducción

Escuchar un dispositivo USB

Panel superior

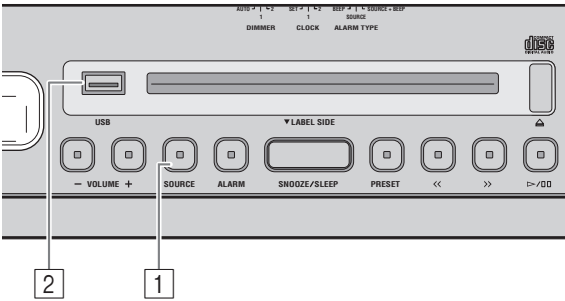

Nota

Cuando se conecta un dispositivo USB, las pistas se reproducen en el siguiente orden:

- Orden de reproducción de carpetas:
las carpetas se reproducen en orden alfabético, tomando como referencia los 3 primeros caracteres del nombre de la carpeta. Las carpetas que contengan caracteres distintos del alfabeto se reproducirán tras las carpetas de caracteres alfabéticos.
- Orden de reproducción de archivos:
los archivos se reproducirán por orden a partir de los archivos con la fecha de escritura más antigua.

1 Pulse **SOURCE** y configure USB como la fuente de reproducción.

2 Conecte un dispositivo USB al **puerto USB**.

La reproducción empezará automáticamente. El número de carpeta o archivo aparece durante unos segundos al empezar a reproducir o saltar pistas.



Use los siguientes botones para controlar la unidad mientras reproduce pistas en dispositivos USB.

Botón	Función	
Panel superior	▶/⏸	Reproducir o poner en pausa
	⏮/⏭	Saltar Buscar hacia atrás o hacia delante (mantenga pulsado)
	PRESET	Cambiar la carpeta de reproducción
Mando a distancia	▶	Reproducir o poner en pausa
	⏮/⏭	Saltar Buscar hacia atrás o hacia delante (mantenga pulsado)
	■	Detener
	FOLDER	Cambiar la carpeta de reproducción



Puede retirar el dispositivo USB cuando quiera.

Repetición/reproducción aleatoria

El modo de reproducción puede comprobarse con el indicador de reproducción/reproducción aleatoria/repetición en la pantalla del panel frontal.

Mando a distancia

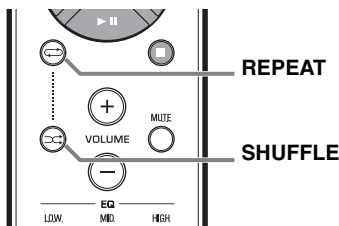

Si la fuente seleccionada contiene carpetas, cada una se reproducirá en el modo de repetición/reproducción aleatoria.

■ Repetición de la reproducción

Pulse **REPEAT** en el mando a distancia para seleccionar uno de los siguientes modos de reproducción.

- ◀▶: Todas las pistas de la carpeta (solo CD de datos/dispositivo USB)
- ◀▶ ALL: Todas las pistas
- 1 ▶▶: 1 pista

Ausencia de indicador: Modo de repetición desactivado

■ Reproducción aleatoria

Pulse **SHUFFLE** en el mando a distancia para seleccionar uno de los siguientes modos de reproducción.

- ◀▶: Todas las pistas de la carpeta (solo CD de datos/dispositivo USB)
- ◀▶ ALL: Todas las pistas

Ausencia de indicador: Modo de reproducción aleatoria desactivado

PARA ESCUCHAR EMISORAS DE RADIO

Selección de la emisora FM

Panel superior

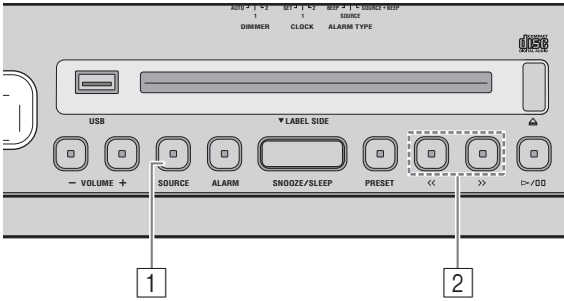

Nota

Si sintoniza una emisora FM manualmente, el sonido es monoaural (mono).

- 1 Pulse **SOURCE** y configure FM como la fuente de reproducción.

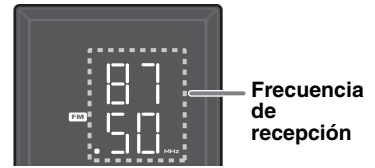

- 2 Pulse **</>** para sintonizar la emisora FM.

Tipo de sintonización		Operación
Panel superior	Sintonización automática	Mantenga pulsado << o >> .
	Sintonización manual	Pulse << o >> varias veces.
Mando a distancia	Sintonización automática	Mantenga pulsado TUNING ^ o v .
	Sintonización manual	Pulse TUNING ^ o v varias veces.

Selección de emisoras FM (presintonizadas)

Use la función de presintonización para guardar sus 5 emisoras favoritas.

Panel superior

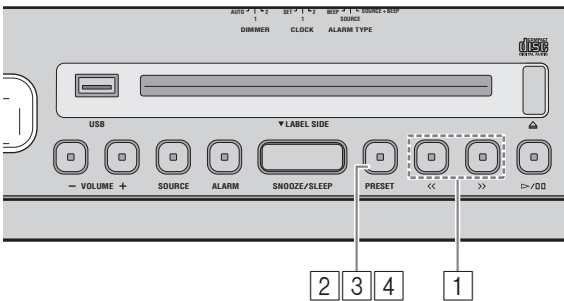

- 1 Pulse **</>** para sintonizar su emisora FM favorita.
- 2 Mantenga pulsado **PRESET**.

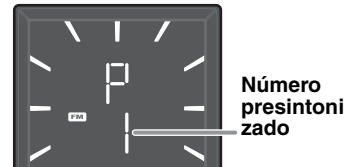

Uso del mando a distancia
Mantenga pulsado **MEMORY**.

- 3 Pulse **PRESET** y seleccione el número presintonizado para guardar la emisora de FM.

Uso del mando a distancia
Pulse **PRESET** **^ / v**.

- 4 Mantenga pulsado **PRESET** para guardar la emisora presintonizada.

Así guarda la emisora de FM.

Uso del mando a distancia
Pulse **MEMORY**.

Selección de una emisora de FM presintonizada

Panel superior

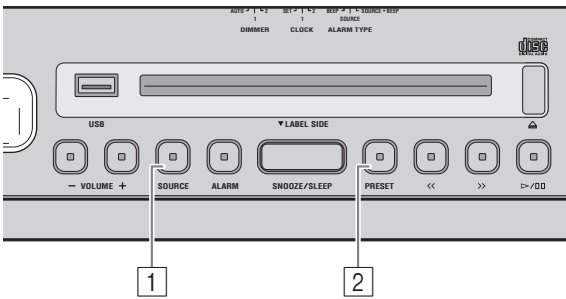

- 1 Pulse **SOURCE** y configure FM como la fuente de reproducción.
- 2 Pulse **PRESET** varias veces para seleccionar la emisora FM presintonizada.

Uso del mando a distancia

Pulse **PRESET** ^/∨.

ESCUCHAR UNA FUENTE EXTERNA

Panel superior

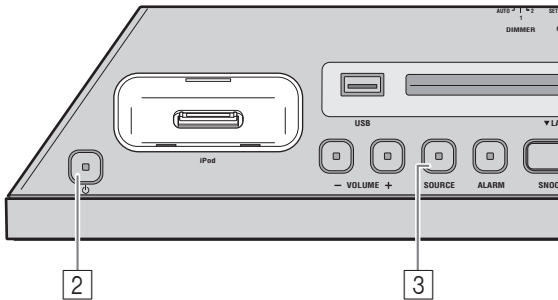

Apague el sistema antes de conectar cables de audio. Extraiga la cubierta del terminal antes de conectar dispositivos externos.

- 1 Conecte el dispositivo de audio externo al terminal **AUX** del panel posterior mediante un cable mini estéreo de 3,5 mm de venta en tiendas.

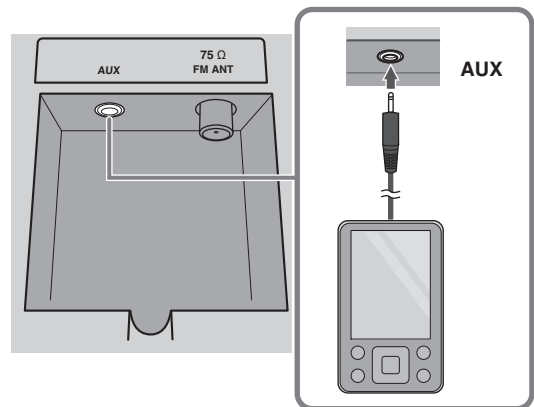

Nota

Baje el volumen de la unidad y el del dispositivo de audio externo antes de realizar la conexión.

- 2 Pulse **⏻** para activar el sistema.
- 3 Pulse **SOURCE** y configure AUX como la fuente de reproducción.
- 4 Inicie la reproducción en el dispositivo de audio externo conectado.

USAR LA FUNCIÓN DE ALARMA

La unidad incluye una función de alarma (IntelliAlarm) que reproduce fuentes de música o conjunto de sonidos a la hora establecida con distintos métodos. La función de alarma incluye las siguientes prestaciones.

■ 3 tipos de alarmas

Seleccione entre 3 tipos de alarma, que combinan la música con el sonido de pitido.

SOURCE + BEEP	La fuente de audio seleccionada y el sonido de pitido se reproducen a la hora programada. Este modo se recomienda para empezar el día lo mejor posible. 3 minutos antes de la hora establecida: la fuente de música empieza a subir progresivamente y el volumen aumenta gradualmente a medida que se acerca la hora de la alarma. Hora de alarma: también se empieza a reproducir un pitido.
SOURCE	La fuente de audio seleccionada se reproduce a la hora programada. El volumen va subiendo progresivamente hasta alcanzar el volumen definido.
BEEP	Se reproduce únicamente el sonido de pitido a la hora programada.

■ Varias fuentes de música

Puede seleccionar iPod, CD de audio, CD de datos, dispositivo USB y radio. Según la fuente de audio, también puede seleccionar lo siguiente:

Fuente	Método de reproducción	Función
iPod	Lista de reproducción*	Puede reproducirse repetidamente una lista de reproducción guardada en el iPod. Para reproducir una lista de reproducción, antes cree una llamada "ALARMA Yamaha DTA". Al crear el nombre de la lista de reproducción, es importante que haya espacios entre las palabras y mayúsculas y minúsculas donde corresponda.
	Reanudar	Si la lista de reproducción "ALARMA Yamaha DTA" no puede encontrarse en el iPod, la unidad reanudará la reproducción desde la última pista que reprodujo.
CD de audio	Pista seleccionada	La pista seleccionada se reproduce una y otra vez.
	Reanudar	Se reproduce la pista que escuchó la última vez.
CD de datos/USB	Carpeta	La carpeta seleccionada se reproduce una y otra vez.
	Reanudar	Se reproduce la pista que escuchó la última vez.
FM	Emisora presintonizada	Se reproduce la emisora FM presintonizada seleccionada.
	Reanudar	Se reproduce la emisora FM que escuchó la última vez.

* Para obtener información acerca de crear una lista de reproducción, consulte las instrucciones de su iPod o iTunes.

■ Probar alarma

Puede probar el sonido de la alarma al configurar la función de alarma.

■ Repetición

La función de repetición puede activarse para repetir la alarma después de 5 minutos.

Ajuste de la hora y del tipo de alarma

Panel superior

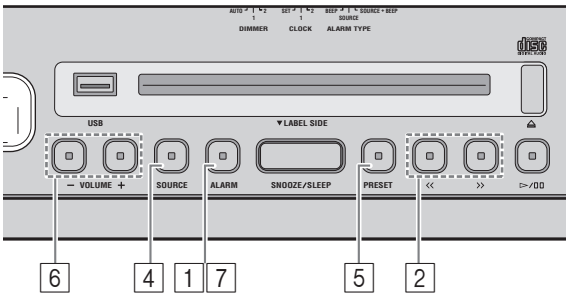

1 Mantenga pulsado **ALARM**.

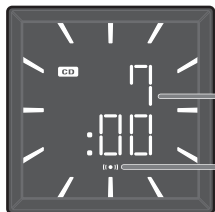

Hora de alarma

Indicador de alarma

El indicador de alarma ((●●)) y la hora programada de alarma parpadearán.

2 Pulse <</> para ajustar la hora de la alarma.

Uso del mando a distancia

Pulse ◀◀/▶▶.

3 Seleccione el tipo de alarma con el conmutador **ALARM TYPE** del panel posterior.

Para obtener información sobre los tipos de alarmas, consulte P. 12.

Panel posterior

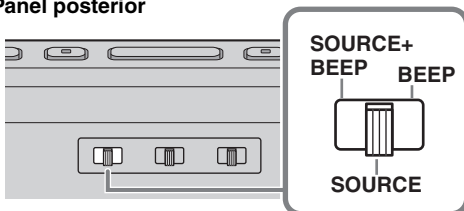

4 (cuando se seleccionan tipos de alarmas distintos de BEEP) Pulse **SOURCE** para seleccionar la fuente de música.

Puede seleccionar cualquier fuente distinta de AUX.

Uso del mando a distancia

Pulse Botón de fuente para seleccionar la fuente de música.

Si se ha seleccionado iPod/CD/USB, conecte o introduzca la fuente de audio (iPod, CD de audio/datos, dispositivo USB) a la unidad.

Notas

- Si no se conecta o introduce la fuente seleccionada, no se reproducirá la pista o carpeta seleccionada.
- Si no es posible reproducir la fuente a la hora programada para la alarma (por ejemplo, porque el iPod no está conectado), se reproducirá el sonido de pitido.

5 (cuando se seleccionan tipos de alarmas distintos de BEEP) Especifique la pista, carpeta o emisora FM que reproducirá.

Si configura iPod como la fuente:

No requiere configuración.

Si selecciona CD/USB/FM como la fuente:

Pulse **PRESET** para seleccionar la pista (CD de audio), carpeta (CD de datos/dispositivo USB) o emisora FM que se reproducirá.

Uso del mando a distancia

Pulse **PRESET** ^/∨.



- Si elige el iPod como fuente, la unidad reproduce la lista de reproducción "ALARMA Yamaha DTA" a la hora de alarma programada. Si esta lista de reproducción no puede encontrarse en el iPod, la unidad reanudará la reproducción desde la última pista que reprodujo (reanudar).
- Si selecciona CD/USB y el número de pista/carpeta fuente es "0", se reanudará la reproducción de la pista que escuchó la última vez (reanudar).
- Si selecciona FM como fuente y el número presintonizado es "0", se reanudará la emisión de la emisora FM que escuchó la última vez (reanudar).

6 Ajuste el volumen de la alarma pulsando **VOLUME +/-**.

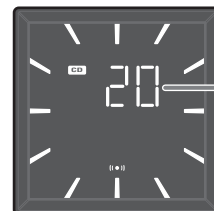

Volumen de alarma



Pulse ▷/□□ para probar la alarma. Pulse ▷/□□ de nuevo para detener la prueba.

7 Pulse **ALARM** para terminar de programar la alarma.

La alarma está programada y el indicador de alarma ((●●)) se ilumina.

Nota

La programación de la alarma se borrará si se apaga el sistema sin terminarla correctamente.

Activación/desactivación de la alarma

Panel superior

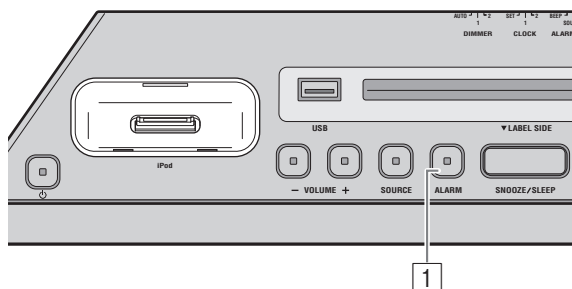

1 Pulse **ALARM**.

Cuando la alarma está activada, el indicador de alarma ((●)) se ilumina y la hora de alarma se muestra por un instante. Si pulsa **ALARM** de nuevo, se desactivará el indicador de alarma ((●)) y la alarma.



La hora de alarma programada se guardará aunque se apague la alarma. Si se activa la alarma de nuevo pulsando **ALARM**, la alarma sonará con los ajustes de alarma previos.

Operaciones durante la reproducción del sonido de la alarma

A la hora ajustada, se reproduce el sonido de la alarma. Durante la reproducción, las siguientes operaciones son posibles.

Panel superior

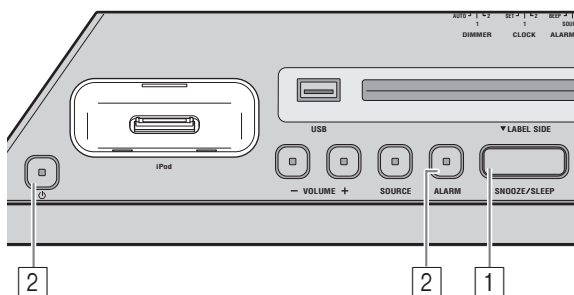

1 (si desea detener la alarma unos instantes) Pulse **SNOOZE/SLEEP**.

SNOOZE detendrá la alarma y la reanudará tras 5 minutos.



- Si ha seleccionado la opción **SOURCE + BEEP**, pulse **SNOOZE/SLEEP** una vez para detener el sonido de pitido, y dos veces para detener la fuente de audio. 5 minutos después de parar la fuente de audio, se reanudará la reproducción del sonido de pitido, con un aumento gradual del volumen.

- Al activar la función de repetición, parpadea el indicador de alarma.

2 (si desea desactivar la alarma) Pulse **ALARM** o



A menos que usted detenga la alarma, esta se detiene automáticamente después de 60 minutos.

USO DEL TEMPORIZADOR PARA DORMIR

Puede establecer la hora a la que desea apagar el sistema automáticamente.

Panel superior

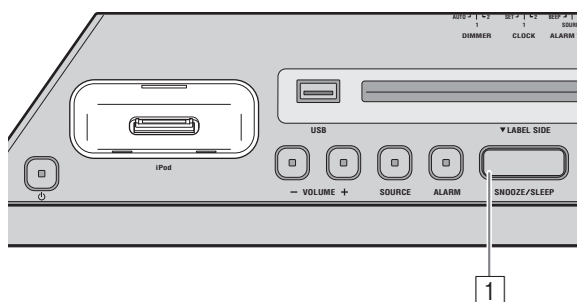

- 1 Pulse **SNOOZE/SLEEP** varias veces para programar el tiempo de desactivación del sistema. Usted puede programar el temporizador para dormir en 30, 60, 90 ó 120 minutos. Al programar el tiempo, se muestra el indicador de temporización de apagado (z^z) en la pantalla del panel frontal.



Si pulsa **SNOOZE/SLEEP** mientras está activado el temporizador para dormir, el ajuste de este se cancelará.

CONTROL DEL TONO

Mando a distancia

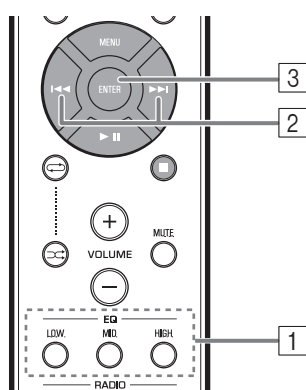

- 1 Pulse uno de los botones EQ **LOW/MID/HIGH** en el mando a distancia durante la reproducción. Seleccione el tono que desee (LOW, MID, HIGH).

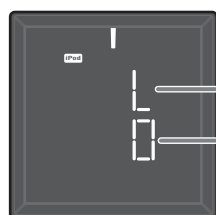

Tono	
H	: HIGH
M	: MID
L	: LOW

- 2 Pulse **◀◀/▶▶** para ajustar el tono. Cada tono puede ajustarse de -5 a +5.
- 3 Pulse **ENTER** para finalizar la configuración. También puede pulsar el botón EQ que pulsó en el paso 1 para finalizar la configuración. Para cambiar el tono de otras frecuencias de audio, vuelva al paso 1 y pulse el botón EQ para ajustar la frecuencia deseada.

AJUSTAR EL BRILLO DE LA PANTALLA DEL PANEL FRONTAL

Panel posterior

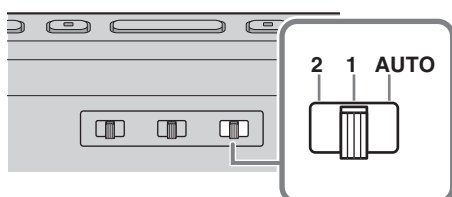

- 1 Ajuste el brillo con el conmutador **DIMMER** del panel posterior.
 - AUTO: ajusta el brillo automáticamente para adaptarse a las condiciones circundantes.
 - 1: más brillo.
 - 2: más oscuro.

Nota

Cuando está programado Automático, el brillo de la pantalla del panel frontal se ajusta automáticamente, con el sensor de brillo (P. 3). El sensor no debe estar cubierto.

SOLUCIÓN DE PROBLEMAS

Si tiene algún problema con la unidad, compruebe primero la siguiente lista. Si no puede solucionar su problema con las siguientes soluciones o si el problema no está en la lista, apague y desenchufe la unidad y a continuación, consulte al concesionario o centro de servicio Yamaha autorizado más cercano.



General

Problema	Causa	Solución
La unidad no se puede encender.	El cable de alimentación no está bien conectado.	Enchufe de nuevo el cable de alimentación en la toma de corriente de la pared y en la unidad.
Los altavoces no suenan.	Es posible que el volumen esté ajustado al mínimo.	Ajuste el nivel del volumen.
	Es posible que la fuente no sea la correcta.	Seleccione la fuente correcta.
El sonido se apaga de repente.	El modo de apagado (☞ P. 15) podría estar activado.	Encienda el sistema y reproduzca la fuente de nuevo.
Suenan chasquidos, suena distorsionado o hay un sonido anormal.	El volumen de la fuente de entrada es excesivo o el volumen de esta unidad es excesivo (especialmente el Bajo).	Ajuste el volumen con VOLUME o ajuste el bajo con EQ (☞ P. 15).
La unidad no funciona correctamente.	Es posible que la unidad haya recibido una fuerte descarga eléctrica, como por ejemplo, de un rayo o excesiva electricidad estática, o es posible que se haya caído el suministro eléctrico.	Apague el sistema y desconecte el cable de alimentación. Espere unos 30 segundos, vuelva a conectar el cable de alimentación y encienda el sistema.
El sistema se enciende pero inmediatamente se apaga.		
Un equipo de alta frecuencia o digital produce ruido.	Es posible que la unidad esté situada demasiado cerca del equipo de alta frecuencia o digital.	Aleje la unidad del equipo.
Se ha borrado el ajuste del reloj.	Se ha dejado la unidad más de una semana sin conexión al cable de alimentación del enchufe de pared.	Conecte el cable de alimentación a la toma de corriente de pared con firmeza y programe de nuevo el reloj (☞ P. 5).
iPod no se reproduce a la hora de la alarma aún cuando SOURCE está ajustado en el iPod.	El iPod no está bien colocado en la base para iPod.	Quite el iPod de la unidad y, a continuación, vuelva a ajustarlo en la base iPod (☞ P. 2).
	El conmutador ALARM TYPE está ajustado en BEEP.	Ajuste ALARM TYPE en SOURCE + BEEP o SOURCE (☞ P. 13).
El reloj parpadea y la unidad no puede ser operada.	El conmutador CLOCK en el panel posterior está ajustado en SET, y esta unidad está en modo de ajuste del reloj.	Ajuste el conmutador CLOCK en CLOCK1 o en CLOCK2 (☞ P. 5).

iPod

Problema	Causa	Solución
No hay sonido.	El iPod no está bien colocado en la base para iPod.	Quite el iPod de la unidad y, a continuación, vuelva a ajustarlo en la base iPod (☞ P. 2).
	No se ha actualizado la versión de software del iPod.	Descargue la última versión de iTunes del sitio web de Apple y actualice el software del iPod a la última versión.
El iPod no se carga.	El iPod no está bien colocado en la base para iPod.	Quite el iPod de la unidad y, a continuación, vuelva a ajustarlo en la base iPod (☞ P. 2).
	El sistema se encuentra en el modo de ahorro de energía (☞ P. 2).	Pulse  para cancelar el modo de ahorro de energía.
El doble parpadeo del indicador del iPod se repite tres veces tras conectar el iPod.	El iPod que se está utilizando no es compatible con la unidad.	Utilice un iPod compatible (☞ P. 19).

Reproducción de CD

Problema	Causa	Solución
No se puede introducir el disco.	El sistema se encuentra en el modo de ahorro de energía.	Pulse  para cancelar el modo de ahorro de energía (☞ P. 2).
Algunas operaciones que se realizan con los botones no funcionan.	Es posible que el disco cargado en la unidad no sea compatible.	Utilice un disco compatible con la unidad (☞ P. 18).
La reproducción no empieza inmediatamente tras pulsar /⏏.	Es posible que el disco esté sucio.	Limpie el disco.
	Es posible que el disco cargado en la unidad no sea compatible.	Utilice un disco compatible con la unidad (☞ P. 18).
	Si la unidad se ha movido de un lugar frío a uno cálido, puede haberse formado condensación en las lentes de lectura de discos.	Espere una hora o dos hasta que la unidad se aclimate a la temperatura de la habitación y vuelva a intentarlo.

Problema	Causa	Solución
El doble parpadeo del indicador del CD se repite tres veces, y el disco es expulsado.	Es posible que el disco cargado en la unidad no sea compatible.	Utilice un disco compatible con la unidad (☞ P. 18).
	Es posible que el disco esté sucio.	Limpie el disco.
	El disco no contiene archivos reproducibles.	Utilice un disco que contenga archivos reproducibles (☞ P. 18, 19).
	El disco está introducido al revés.	Introduzca un disco con la cara de la etiqueta mirando hacia la parte frontal.
Aparece “Err” en la pantalla del panel frontal tras introducir un disco.	Se ha producido un error en la unidad.	Expulse el disco pulsando  .

Reproducción de un dispositivo USB

Problema	Causa	Solución
No se reproduce un archivo MP3/WMA del dispositivo USB.	La unidad no reconoce el dispositivo USB.	Apague el sistema y vuelva a conectar el dispositivo USB a la unidad.
		Conecte un adaptador de CA si se incluye con el dispositivo.
		Si no logra resolver el problema con estas soluciones, la unidad no puede reproducir el dispositivo USB.
El doble parpadeo del indicador USB se repite tres veces tras conectar el dispositivo USB.	El dispositivo USB conectado a la unidad no es compatible.	Apague el sistema y vuelva a conectar el dispositivo USB a la unidad. Si no logra resolver el problema con esta solución, la unidad no puede reproducir el dispositivo USB.
	El dispositivo USB no contiene archivos reproducibles.	Utilice un dispositivo USB que contenga archivos reproducibles (☞ P. 18, 19).
Aparece “Err” en la pantalla del panel frontal tras conectar un dispositivo USB.	El dispositivo USB conectado a la unidad no es compatible.	Apague el sistema y vuelva a conectar el dispositivo USB a la unidad. Si no logra resolver el problema con esta solución, la unidad no puede reproducir el dispositivo USB.
	Se ha detectado una sobretensión.	

Recepción de la radio FM

Problema	Causa	Solución
Hay demasiado ruido durante la emisión estéreo.	Es posible que la antena esté conectada de forma incorrecta.	Asegúrese de que la antena esté conectada correctamente (☞ P. 3).
	Es posible que la emisora de radio que ha seleccionado se encuentre alejada de su zona, o que la recepción de ondas de radio sea muy débil en su zona.	Pruebe con la sintonización manual para mejorar la calidad de la señal (☞ P. 10) o use una antena exterior multicanal.
Incluso con una antena exterior, es posible que la recepción de ondas de radio sea débil. (El sonido está distorsionado).	Pueden haberse producido reflejos multirruta u otras interferencias de radio.	Cambie la altura, dirección o ubicación de la antena.

Mando a distancia

Problema	Causa	Solución
El mando a distancia no funciona bien.	Es posible que el mando a distancia se esté utilizando fuera de su radio de funcionamiento.	Para obtener información acerca del radio de funcionamiento del mando a distancia, consulte “Uso del mando a distancia” (P. 1).
	El receptor de señales del mando a distancia de la unidad (☞ P. 3) es posible que esté expuesto a iluminación o luz solar directa (lámparas fluorescentes invertidas).	Cambie la iluminación o la orientación de la unidad.
	Es posible que la pila esté agotada.	Cambie las pilas por otras dos nuevas.
	Hay obstáculos entre el receptor de señales del mando a distancia de la unidad y el mando a distancia.	Elimine los obstáculos.

NOTAS SOBRE LOS DISCOS Y LOS DISPOSITIVOS USB

Información del disco compacto

Esta unidad está diseñada para CD, CD-R* y CD-RW* de audio con los siguientes logotipos.

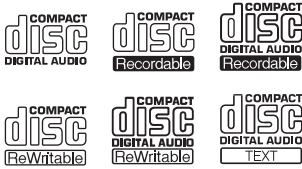

* CD-R/RW formato ISO 9660



Esta unidad puede reproducir discos que lleven cualquiera de las marcas de logotipos anteriores. La marca del logotipo del disco se imprime en el disco y en la carátula.

Notas

- No cargue ningún otro tipo de disco en esta unidad. Podría dañarla.
- CD-R/RW no puede reproducirse hasta que no finalice.
- Algunos discos no se pueden reproducir debido a las características del disco o a las condiciones de grabación.
- No utilice discos con formas extrañas, como por ejemplo, en forma de corazón.
- No utilice discos que tengan la superficie muy rayada.

Manejo de un disco

- No toque la superficie del disco. Manipule el disco por el borde (y el agujero central).
- No utilice un lápiz ni un rotulador para escribir en el disco.
- No coloque cinta, adhesivo, pegamento, etc. en el disco.
- No utilice una cubierta protectora para evitar rayones.
- No inserte más de un disco en la ranura al mismo tiempo. Podría producir daños tanto en la unidad como en los discos.
- No inserte objetos extraños en la ranura del disco.
- No inserte un disco agrietado, combado o con pegamento.
- No exponga el disco a la luz solar directa, altas temperaturas, humedad o gran cantidad de polvo.

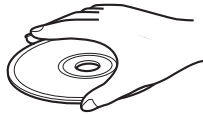

Precaución



- Si un disco se ensucia, límpielo con un paño limpio y seco desde el centro hasta el borde. No utilice ni limpiadores para discos ni disolventes.
- Para evitar un funcionamiento incorrecto, no utilice un limpiador de lentes disponible en el mercado.
- Inserte solo un CD en el sistema cada vez. Si inserta dos o más CD, puede dañar el sistema y los CD.

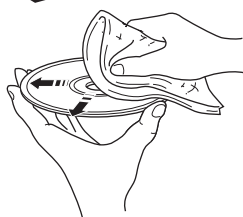

Información sobre los dispositivos USB

Esta unidad es compatible con dispositivos de almacenamiento masivos USB (por ejemplo, memorias flash o reproductores de audio portátiles) que utilizan el formato FAT16 o FAT32.

Notas

- Es posible que algunos dispositivos no funcionen correctamente aunque cumplan los requisitos.
- No conecte dispositivos que no sean dispositivos USB de almacenamiento masivos (tales como cargadores USB o concentradores USB), PC, lectores de tarjetas, una unidad de disco duro externa, etc.
- Yamaha no se responsabilizará de los daños causados o las pérdidas de datos en el dispositivo USB que tengan lugar cuando el dispositivo esté conectado a esta unidad.
- No se garantiza el sonido ni el suministro eléctrico en todos los tipos de dispositivos USB.

Acerca de los archivos MP3 o WMA

Notas

- La unidad puede reproducir:

Archivo	Velocidad de bits (kbps)	Frecuencia de muestreo (kHz)
MP3	8 - 320**	16 - 48
WMA	16 - 320**	22,05 - 48

** Se admiten tanto las velocidades de bits constantes como variables.

- A continuación, indicamos el número máximo de archivos y carpetas que puede reproducirse en la unidad.

	CD de datos	USB
Número máximo de archivos	512	9999
Número máximo de carpetas	255	128
Número máximo de archivos por carpeta	511	255

- Los archivos protegidos por copyright no pueden reproducirse.

ESPECIFICACIONES

SECCIÓN DEL REPRODUCTOR

iPod (conexión digital)

- Modelos de iPod compatibles
 - iPod touch (1ª, 2ª, 3ª y 4ª generación)
 - iPod classic
 - iPod nano (2ª, 3ª, 4ª, 5ª y 6ª generación)
- Modelos de iPhone compatibles
 - iPhone 4
 - iPhone 3GS
 - iPhone 3G
 - iPhone

CD

- Multimedia..... CD, CD-R/RW
- Formato de audio Audio CD, MP3, WMA

Láser

- Tipo Láser semiconductor GaAs/GaAlAs
- Longitud de onda 790 nm
- Potencia de salida..... 7 mW

USB

- Formato de audioMP3, WMA

AUX

- Conector de entradaMiniconector ESTÉREO de 3,5 mm

TUNER

- Margen de sintonía FM..... De 87,50 a 108,00 MHz

GENERALIDADES

- Alimentación De 100 V a 240 V CA, 50/60 Hz
- Consumo 20 W
- Consumo del sistema apagado 1,5 W
- Consumo en el modo de ahorro de energía 0,5 W o menos
- Dimensiones

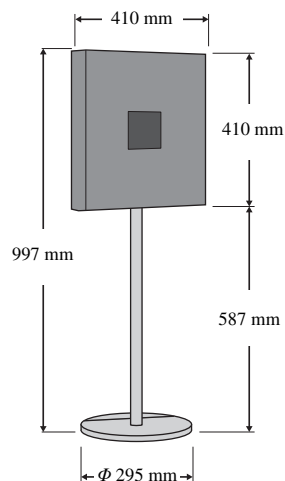

Peso: 12,0 kg

Las especificaciones están sujetas a cambio sin previo aviso.

SEGURIDAD CONTRA LA RADIACIÓN LÁSER

Esta unidad utiliza rayos láser. Debido a la posibilidad de que se produzcan daños en los ojos, la extracción de la cubierta de la unidad o las reparaciones solamente deberán ser realizadas por un técnico cualificado.

PELIGRO

Esta unidad emite radiación láser visible cuando se abre. Evite la exposición directa a los rayos láser. Cuando se conecte esta unidad a una toma de corriente, no acerque sus ojos a la abertura de la bandeja del disco ni a otras aberturas para mirar al interior.

El componente láser de este producto es capaz de emitir radiación que sobrepasa el límite establecido para la clase 1.

iPod, iPhone

“Made for iPod” (Fabricado para iPod) y “Made for iPhone” (Fabricado para iPhone) significa que un accesorio electrónico se ha diseñado específicamente para conectarse a un iPod o un iPhone, respectivamente y que el desarrollador ha certificado que cumple con los estándares de rendimiento de Apple. Apple no se hace responsable del funcionamiento de este dispositivo ni de su cumplimiento con los estándares normativos y de seguridad. Tenga en cuenta que el uso de este accesorio con un iPod o un iPhone puede afectar al rendimiento inalámbrico.

iPhone, iPod, iPod classic, iPod nano, iPod touch y iTunes son marcas comerciales de Apple Inc., registradas en Estados Unidos y en otros países.

Información para usuarios sobre recolección y disposición de equipamiento viejo y baterías usadas



Estos símbolos en los productos, embalaje, y/o documentación que se acompañe significan que los productos electrónicos y eléctricos usados y las baterías usadas no deben ser mezclados con desechos domésticos corrientes.



Para el tratamiento, recuperación y reciclado apropiado de los productos viejos y las baterías usadas, por favor llévelos a puntos de recolección aplicables, de acuerdo a su legislación nacional y las directivas 2002/96/EC y 2006/66/EC.



Pb

Al disponer de estos productos y baterías correctamente, ayudará a ahorrar recursos valiosos y a prevenir cualquier potencial efecto negativo sobre la salud humana y el medio ambiente, el cual podría surgir de un inapropiado manejo de los desechos.

Para más información sobre recolección y reciclado de productos viejos y baterías, por favor contacte a su municipio local, su servicio de gestión de residuos o el punto de venta en el cual usted adquirió los artículos.

[Información sobre la disposición en otros países fuera de la Unión Europea]

Estos símbolos sólo son válidos en la Unión Europea. Si desea deshacerse de estos artículos, por favor contacte a sus autoridades locales y pregunte por el método correcto de disposición.

Nota sobre el símbolo de la batería (ejemplos de dos símbolos de la parte inferior):

Este símbolo podría ser utilizado en combinación con un símbolo químico. En este caso el mismo obedece a un requerimiento dispuesto por la Directiva para el elemento químico involucrado.

LET OP: LEES HET VOLGENDE VOOR U DIT TOESTEL IN GEBRUIK NEEMT.

- 1 Om er zeker van te kunnen zijn dat u de optimale prestaties uit uw toestel haalt, dient u deze handleiding zorgvuldig door te lezen. Bewaar de handleiding op een veilige plek zodat u er later nog eens iets in kunt opzoeken.
- 2 Installeer dit toestel op een goed geventileerde, koele, droge en schone plek — uit de buurt van direct zonlicht, warmtebronnen, trillingen, stof, vocht, en/of kou. Zorg, ten behoeve van voldoende ventilatie, minimaal voor de volgende vrije ruimte.
Boven: 15 cm
Achter: 2,5 cm
Zijkanten: 10 cm
- 3 Plaats dit toestel uit de buurt van andere elektrische apparatuur, motoren of transformatoren om storend gebrom te voorkomen.
- 4 Stel dit toestel niet bloot aan plotselinge temperatuurswisselingen van koud naar warm en plaats het toestel niet in een omgeving met een hoge vochtigheidsgraad (bijv. in een ruimte met een luchtbevochtiger) om te voorkomen dat zich binnenin het toestel condens vormt, wat zou kunnen leiden tot elektrische schokken, brand, schade aan dit toestel en/of persoonlijk letsel.
- 5 Vermijd plekken waar andere voorwerpen op het toestel kunnen vallen, of waar het toestel blootstaat aan druppelende of spattende vloeistoffen. Plaats de volgende dingen niet bovenop dit toestel:
 - Andere componenten, daar deze schade kunnen veroorzaken en/of de afwerking van dit toestel kunnen doen verkleuren.
 - Brandende voorwerpen (bijv. kaarsen), daar deze brand, schade aan dit toestel en/of persoonlijk letsel kunnen veroorzaken.
 - Voorwerpen met vloeistoffen, daar deze elektrische schokken voor de gebruiker en/of schade aan dit toestel kunnen veroorzaken wanneer de vloeistof daaruit in het toestel terecht komt.
- 6 Dek het toestel niet af met een krant, tafellaken, gordijn enz. zodat de koeling niet belemmerd wordt. Als de temperatuur binnenin het toestel te hoog wordt, kan dit leiden tot brand, schade aan het toestel en/of persoonlijk letsel.
- 7 Steek de stekker van dit toestel pas in het stopcontact als alle aansluitingen gemaakt zijn.
- 8 Gebruik het toestel niet wanneer het ondersteboven is geplaatst. Het kan hierdoor oververhit raken, wat kan leiden tot schade.
- 9 Gebruik geen overdreven kracht op de schakelaars, knoppen en/of snoeren.
- 10 Wanneer u de stekker uit het stopcontact haalt, moet u aan de stekker zelf trekken, niet aan het snoer.
- 11 Maak dit toestel niet schoon met chemische oplosmiddelen; dit kan de afwerking beschadigen. Gebruik alleen een schone, droge doek.
- 12 Gebruik alleen het op dit toestel aangegeven voltage. Gebruik van dit toestel bij een hoger voltage dan aangegeven is gevaarlijk en kan leiden tot brand, schade aan het toestel en/of persoonlijk letsel. Yamaha aanvaardt geen aansprakelijkheid voor enige schade veroorzaakt door gebruik van dit toestel met een ander voltage dan aangegeven staat.
- 13 Om schade door bliksemingslag te voorkomen, dient u de stekker uit het stopcontact te halen wanneer het onweert.
- 14 Probeer niet zelf wijzigingen in dit toestel aan te brengen of het te repareren. Neem contact op met erkend Yamaha servicepersoneel wanneer u vermoedt dat het toestel reparatie behoeft. Probeer in geen geval de behuizing open te maken.
- 15 Wanneer u dit toestel voor langere tijd niet zult gebruiken (bijv. vakantie), dient u de stekker uit het stopcontact te halen.
- 16 Lees het hoofdstuk “PROBLEMEN OPLOSSEN” over veel voorkomende vergissingen bij de bediening voor u de conclusie trekt dat het toestel een storing of defect vertoont.
- 17 Voor u dit toestel verplaatst, dient u op  te drukken om dit toestel uit te schakelen en de stekker uit het stopcontact te halen.
- 18 Er zal zich condens vormen wanneer de omgevingstemperatuur plotseling verandert. Haal de stekker uit het stopcontact en laat het toestel met rust.
- 19 Wanneer het toestel langere tijd achter elkaar gebruikt wordt, kan het warm worden. Schakel het toestel uit en laat het afkoelen.
- 20 Installeer dit toestel in de buurt van een stopcontact op een plek waar u de stekker gemakkelijk kunt bereiken.
- 21 De batterijen mogen niet worden blootgesteld aan hitte, zoals door direct zonlicht, vuur of iets dergelijks. Gooi de batterijen weg volgens de in uw regio geldende regelgeving.
 - Bewaar de batterijen op een locatie buiten bereik van kinderen. Batterijen kunnen gevaarlijk zijn als een kind deze in zijn of haar mond zou stoppen.
 - Als de batterijen oud worden, zal het werkbereik van de afstandsbediening gevoelig dalen. Als dit het geval is, vervangt u de batterijen zo snel mogelijk door twee nieuwe batterijen.
 - Gebruik geen oude en nieuwe batterijen door elkaar.
 - Gebruik geen verschillende soorten batterijen (zoals alkaline- en mangaanbatterijen) door elkaar. Lees de verpakking zorgvuldig; deze verschillende soorten batterijen kunnen namelijk dezelfde vorm en kleur hebben.
 - Lege batterijen kunnen lekken. Als de batterijen lekken, moet u deze onmiddellijk weggooien. Zorg ervoor dat u de gelekte vloeistof niet aanraakt en dat deze niet in contact komt met kledij enz. Reinig het batterijvak zorgvuldig voor u nieuwe batterijen plaatst.
 - Als u van plan bent om de eenheid gedurende een lange tijdsperiode niet te gebruiken, dient u de batterijen uit de eenheid te verwijderen. Anders verslijten de batterijen wat mogelijk tot een lekkage van batterijvloeistof leidt en de eenheid kan beschadigen.
 - Gooi batterijen niet bij het huishoudelijke afval. verwijder deze correct in overeenstemming met de plaatselijke regelgeving.

De stroomvoorziening van dit toestel is niet afgesloten zolang de stekker in het stopcontact zit, ook al is het toestel zelf uitgeschakeld met . In deze toestand is het toestel ontworpen een zeer kleine hoeveelheid stroom te verbruiken.

WAARSCHUWING

OM DE RISICO'S VOOR BRAND OF ELEKTRISCHE SCHOKKEN TE VERMINDEREN, MAG U DIT TOESTEL IN GEEN GEVAL BLOOTSTELLEN AAN VOCHT OF REGEN.

LET OP

Ontploffingsgevaar indien de batterij niet op de juiste manier vervangen wordt. Vervang uitsluitend door een batterij van hetzelfde of een vergelijkbaar type.

De kans bestaat dat wanneer dit apparaat te dicht bij een tv met beeldbuis (Braun-buis) geplaatst wordt, de kwaliteit van de kleuren nadelig beïnvloed zal worden. In dat geval zet u dit apparaat op wat grotere afstand van het tv-toestel.

INHOUD

DE ONDERDELEN EN DE FUNCTIES ERVAN	2	DE SLUIMERTIME GEBRUIKEN	15
DE KLOK AFSTELLEN	5	TOONREGELING	15
LUISTEREN NAAR iPod	6	HELDERHEID VAN DISPLAY VOORPANEEL AFSTELLEN	15
LUISTEREN NAAR EEN CD EN USB-APPARATEN.....	7	PROBLEEM OPLOSSEN	16
NAAR FM-ZENDERS LUISTEREN	10	OPMERKINGEN OVER SCHIJVEN EN USB-APPARATEN.....	18
LUISTEREN NAAR EXTERNE BRONNEN.....	11	SPECIFICATIES	19
DE WEKKERFUNCTIE GEBRUIKEN	12		

Kenmerken

- Speel muziek af op externe apparaten zoals iPod/iPhone-modellen, audio-gegevens-cd's en USB-apparaten en stem af op FM.
- Gebruik uw favoriete muziek of stel pieptonen in als wekker. De muziek die u selecteert, wordt zodra de wekker afgaat, op het volume van uw keuze afgespeeld waardoor u de dag zo goed mogelijk start (IntelliAlarm-functie).
- Sla/roep gemakkelijk tot vijf van uw favoriete FM-zenders op.
- De 3-band equalizer (bas, midden, treble) kan zo worden ingesteld dat de muziek precies zoals u wilt, klinkt.
- Er kunnen twee types klokken (met uurwijzers) worden getoond, die bij het ontwerp van de eenheid passen.

■ Over deze handleiding

- De zin "iPod" die door deze handleiding wordt gebruikt, omvat ook de "iPhone".
- Als de knoppen van de eenheid en van de afstandsbediening kunnen worden gebruikt om een functie te activeren, beschrijft de handleiding de stappen waarbij de knoppen op de eenheid worden gebruikt.

Meegeleverde accessoires

stroomkabel



Afstandsbediening



2 x batterijen
(AA, LR6, UM-3)



Dock-deksel



FM-antenne



USB-kapje



Opmerking

Houd het USB-kapje buiten het bereik van kinderen, zodat het niet per ongeluk wordt ingeslikt.

Gebruiksaanwijzing
(deze handleiding)



Montagehandleiding



Beugel
Paal
Basis
Ondersteuning
Kabelklem
Schroevenset

Opmerking

Gebruik deze items om de stand te monteren. Lees de afzonderlijke montagehandleiding voor informatie over hoe de stand te monteren.

Hoe de afstandsbediening gebruiken

Plaats in de afstandsbediening de batterijen in de juiste richting (+ en -).

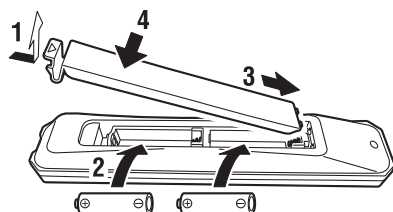

Richt de afstandsbediening op de signaalontvanger van de afstandsbediening (op voorpaneel) en gebruik deze in het hieronder aangetoonde bereik.

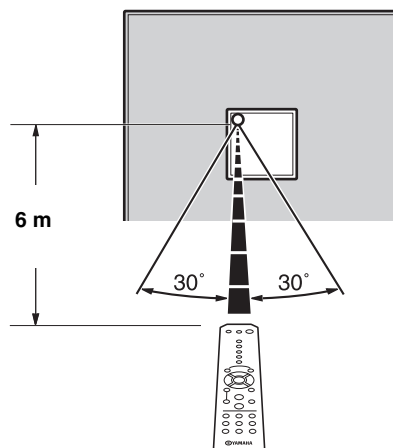

DE ONDERDELEN EN DE FUNCTIES ERVAN

Bovenpaneel

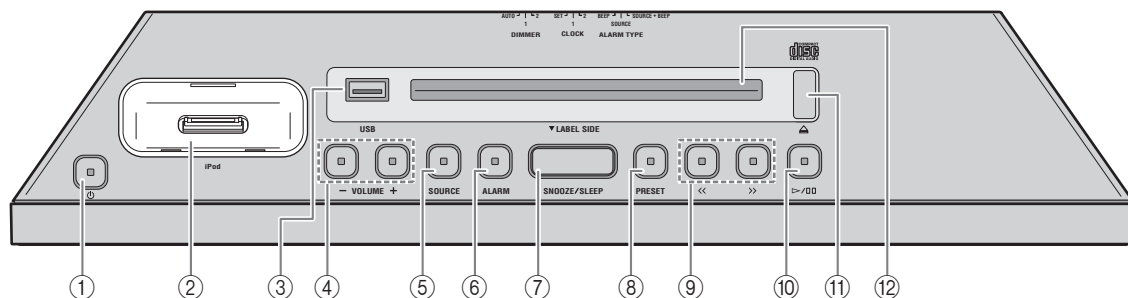

① (Netvoeding)

Druk hierop om het systeem in/uit te schakelen. De tijd wordt ook op het voorpaneel weergegeven als het systeem is uitgeschakeld.



- Houd voor meer dan 3 seconden ingedrukt om het systeem in de energiebesparende modus te zetten. In de energiebesparende modus wordt op het voorpaneel geen informatie weergegeven. Dit kan het energieverbruik verminderen. Druk opnieuw op om de stand-bymodus te annuleren.
- De alarmfunctie is altijd beschikbaar, zelfs als het systeem uitgeschakeld of in energiebesparende modus is.

② iPod dock

Sluit aan op iPod.

③ USB-poort

Sluit een USB-apparaat aan (P. 9).

④ VOLUME -/+

Pas het volumeniveau aan.

⑤ SOURCE

Schakel de af te spelen bron in.

⑥ ALARM

Schakel de wekker in/uit en zorg dat diverse wekkerinstellingen kunnen worden afgesteld (P. 13, 14).

⑦ SNOOZE/SLEEP

Stel de sluimertimer in of schakel de wekker naar de uitstelmodus (P. 14, 15).

⑧ PRESET

Sla/roep FM-zenders op of schakel de afspeelmap in (als u muziek van gegevens-cd's of USB-apparatuur afspeelt).

⑨

Sla het afspeelen van een nummer/bestand over of stem de radio af.

Door de knop ingedrukt te houden terwijl een nummer/bestand wordt afgespeeld, wordt het nummer/bestand achteruit/vooruit afgezocht.

⑩

Speel het nummer af of pauzeer het afgespeelde nummer.

⑪

Werp de cd uit.

⑫ Schijfsleuf

Plaats een cd.

■ Een iPod op het iPod-dock aansluiten

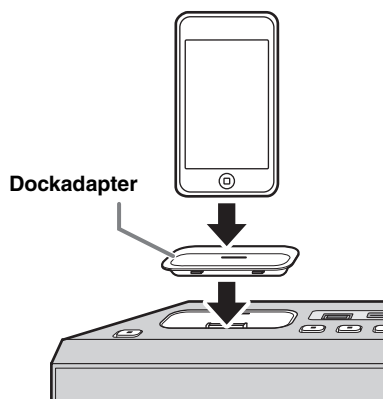

- Terwijl een iPod zich in het dock bevindt, wordt het heropgeladen. Als de eenheid in energiebesparende modus is, wordt de iPod niet heropgeladen.
- Zorg dat u een dockadapter gebruikt die compatibel is met uw iPod. Als u geen adapter gebruikt of als de adapter niet compatibel is, kan de verbinding onstabiel of slecht zijn, waardoor de aansluiting schade kan oplopen. Ga naar de officiële website van Apple voor details over de dockadapter.
- Als een iPod in een beschermhoes geforceerd wordt aangesloten, kan de aansluiting schade oplopen. Verwijder de beschermhoes vóór het aansluiten.
- Gebruik het dockdeksel van de iPod om de aansluiting te beschermen terwijl u de iPod niet gebruikt.

Display op het voorpaneel

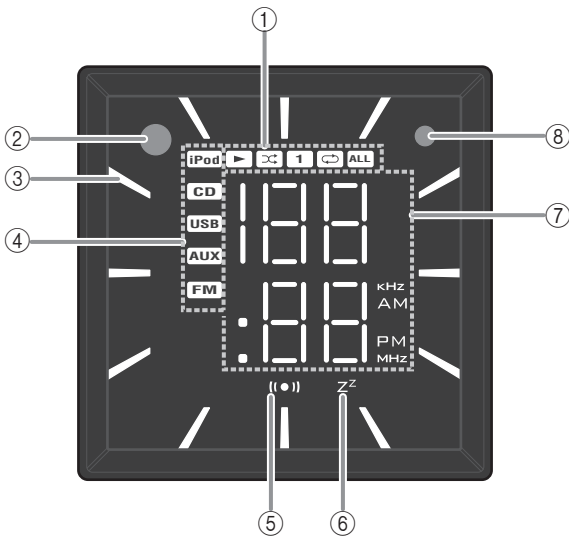

- ① **Indicator voor afspelen/willekeurig afspelen/herhalen**
Geeft de afspeelmodus weer (P. 6, 9).
- ② **Signaalontvanger afstandsbediening**
- ③ **Klokindicator**
Toont de uurwijzer van de klok (P. 5).
- ④ **Bronindicator**
Toont de geselecteerde bron.
- ⑤ **Wekkerindicator**
Brandt als de wekker is ingesteld (P. 12).
- ⑥ **Sluimerindicator**
Brandt als de sluimer-timer is ingesteld (P. 15).
- ⑦ **Meervoudig functionele indicator**
Geeft diverse informatie, inclusief de tijd op de klok, het nummer van het afgespeelde liedje of de FM-zender.
- ⑧ **Verlichtingssensor**
Detecteert omgevende verlichting. Bedek deze sensor niet.

Achterpaneel

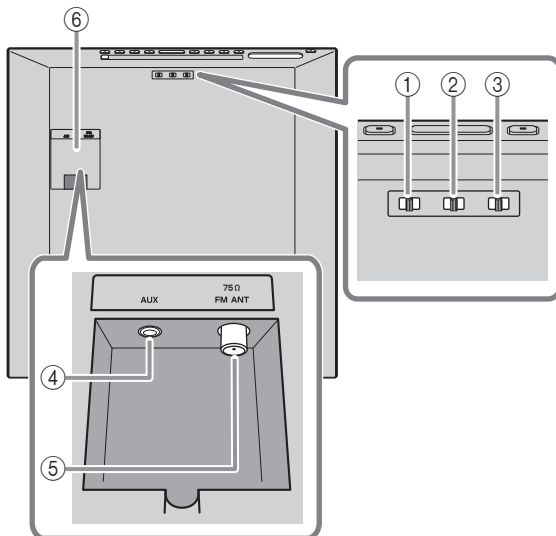

- ③ **DIMMER**
Stelt de helderheid van de display op het voorpaneel af (P. 15).
- ④ **AUX**
Sluit een extern apparaat aan.
- ⑤ **FM-antenne-aansluiting**
Sluit de meegeleverde FM-antenne of buitenantenne aan.

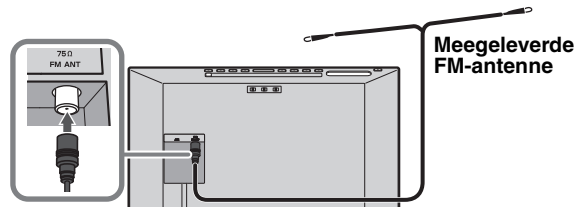

Opmerkingen

- De antenne moet volledig uitgestrekt zijn. Verander de hoogte, richting of plaats van de antenne bij slechte radio-ontvangst.
- Indien u een antenne voor buitenshuis gebruikt in plaats van de meegeleverde FM-antenne, dan zal de ontvangst beter zijn.

- ⑥ **Aansluitingslid**
Verwijder het aansluitingslid voordat u externe apparatuur op AUX aansluit, en/of de FM-antenne of de antenne-aansluiting aansluit.

- ① **ALARM TYPE**
Wisselt het alarmtype (P. 13).

- ② **CLOCK**
Wisselt het type klokweergave of maakt het instellen van de tijd mogelijk (P. 5).

Als u de buitenantennenkabel en/of externe apparaatkabel via de paal van de stand leidt, dient u de afzonderlijke montagehandleiding te lezen.

Afstandsbediening

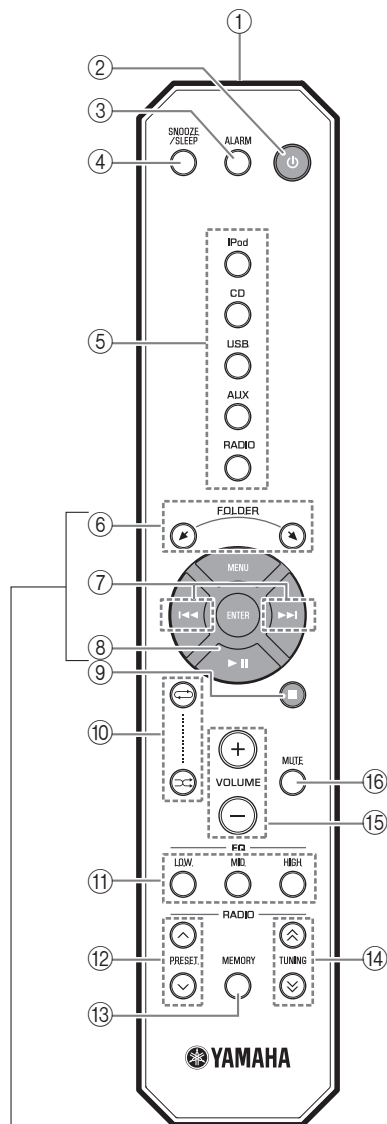

■ iPod-bedieningstoetsen

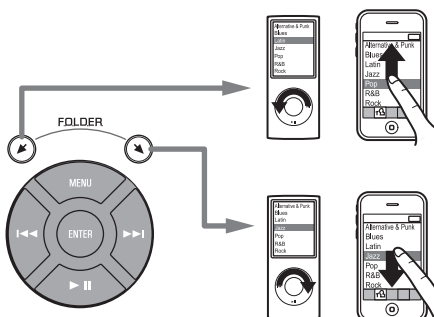

① Signaalzender afstandsbediening

② (Netvoeding)

Druk hierop om het systeem in/uit te schakelen.

③ **ALARM**

Schakelt de wekker in/uit.

④ **SNOOZE/SLEEP**

Stel de sluimertimer in of schakel de wekker naar de uitstelmodus (P. 14, 15).

⑤ **Brontoetsen**

Schakel de af te spelen bron in.

⑥ **FOLDER**

Wissel de afspelmapp terwijl u muziek op gegevens-cd's of USB-apparatuur afspeelt.

⑦

Sla het afspelen van het nummer/bestand over.

Door de knop ingedrukt te houden terwijl een nummer/bestand wordt afgespeeld, wordt het nummer/bestand achteruit/vooruit afgezocht.

⑧

Afspelen/pauzeren.

⑨

Het afspelen stoppen.

⑩ (Herhalen)/ (willekeurig afspelen)

Speel muziek op een iPod, audio/gegevens-cd of USB-apparaat af met herhalen/willekeurig afspelen (P. 6, 9).

⑪ **EQ LOW/MID/HIGH**

Pas de geluidskwaliteit via bas, midden, treble aan (P. 15).

⑫ **PRESET**

Selecteer een vooraf geprogrammeerde FM-zender.

⑬ **MEMORY**

Sla de FM-zender op (P. 10).

⑭ **TUNING**

Stem de radio af.

⑮ **VOLUME**

Pas het volumeniveau aan.

⑯ **MUTE**

Geluid dempen/hervatten.

DE KLOK AFSTELLEN

De tijd instellen

Bovenpaneel

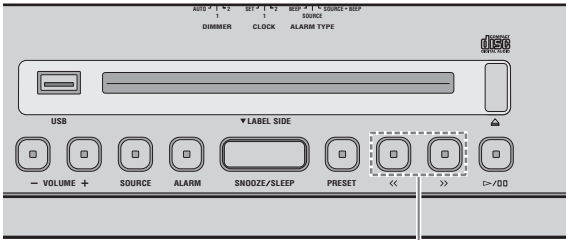

2

- 1 Verplaats de schakelaar **CLOCK** op het achterpaneel naar **SET**.

Achterpaneel

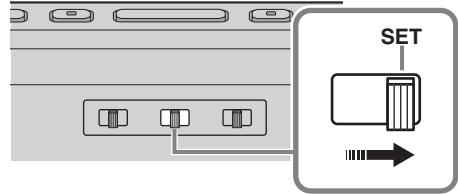

- 2 Stel de tijd in met <</>>.



Tijd instellen
(knippert)

- 3 Verplaats de schakelaar **CLOCK** op het achterpaneel naar **CLOCK1** of **CLOCK2**.



- Door een iPod op het iPod dock aan te sluiten in stap 2 kopieert de tijd op de iPod naar de eenheid. Als de iPod al op het iPod-dock is aangesloten als **CLOCK** op SET is ingesteld, wordt de tijd in de iPod niet gekopieerd.
- Door op **SNOOZE/SLEEP** in stap 2 te drukken, is het mogelijk om te schakelen tussen een klokweergave van 12 en 24 uren.

Opmerking

De tijdstellingen worden gereset als de eenheid gedurende langer dan één week is uitgeschakeld.

Het kloktype wisselen

Verplaats de schakelaar **CLOCK** op het achterpaneel om het kloktype te wisselen.

Achterpaneel

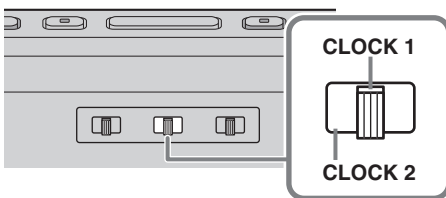

■ Weergavemodus klok 1 (CLOCK 1)

Bijv: 10:50 AM

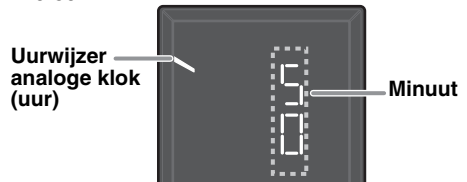

■ Weergavemodus klok 2 (CLOCK 2)

Bijv: 10:50 AM



LUISTEREN NAAR iPod

De iPod afspelen

Raadpleeg "SPECIFICATIES" (P. 19) voor details over compatibele iPod-modellen.

Bovenpaneel

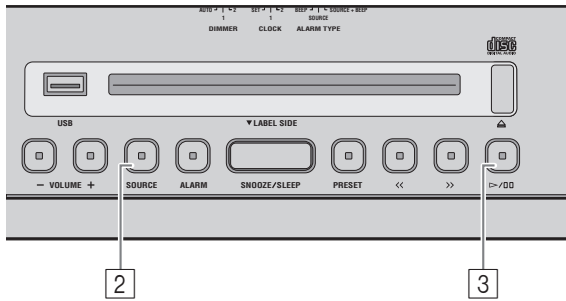

Afstandsbediening

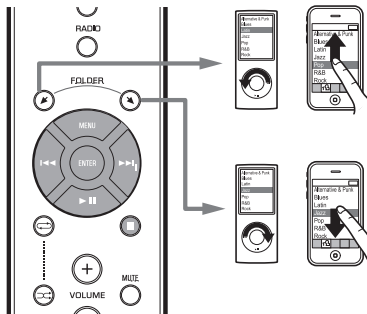

- 1 Sluit een iPod op het **iPod-dock**.
- 2 Druk op **SOURCE** en stel iPod in als de afspelerbron.
- 3 Speel de iPod af door op **▷/⏸** te drukken.

Afspelen kan via de afstandsbediening, iPod of het bovenpaneel van deze eenheid worden bestuurd.

	Knop	Functie
Bovenpaneel	▷/⏸	Afspelen/Pauzeren
	<</>>	Over slaan Zoek achteruit/vooruit (houd ingedrukt)
Afstandsbediening	▶	Afspelen/Pauzeren
	◀◀/▶▶	Over slaan Zoek achteruit/vooruit (houd ingedrukt)
	FOLDER/MENU/ENTER	iPod menubediening



- U kunt wanneer u wilt de iPod verwijderen.
- Als het systeem is uitgeschakeld, schakelt het automatisch in als op de iPod muziek/video wordt afgespeeld.

Herhalen/willekeurig afspelen

Afspel-modus kan met de indicator op het display van het voorpaneel worden gecontroleerd.

Afstandsbediening

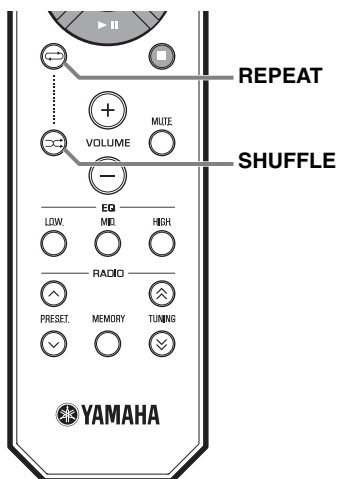

Opmerkingen

- Afhankelijk van het type iPod dat wordt gebruikt, werkt herhalen/willekeurig afspelen mogelijk niet goed.
- Afhankelijk van het type iPod dat wordt gebruikt, is de volgorde bij herhalen/willekeurig afspelen mogelijk verschillend.

■ Afspelen herhalen

Druk op de afstandsbediening op **REPEAT** om van het volgende een afspelmodus te selecteren.

1 : Eén

ALL: Alles

Geen weergave: Uit

■ Willekeurig afspelen

Druk op de afstandsbediening op **SHUFFLE** om van het volgende een afspelmodus te selecteren.

: Nummers

: Albums

Geen weergave: Uit

LUISTEREN NAAR EEN CD EN USB-APPARATEN

Als op cd/USB-apparaten nummers/bestanden worden afgespeeld, werkt de eenheid als volgt.

- Als de cd/het USB-apparaat dat wordt afgespeeld, wordt gestopt, wordt het nummer die werd afgespeeld, de volgende keer dat het afspelen wordt gestart, vanaf het begin van het nummer afgespeeld.
- Als u op de afstandsbediening op ■ drukt terwijl het afspelen is gestopt, zal de eenheid de volgende keer dat het afspelen begint, nummers als volgt afspelen:
 - Voor een audio-cd: vanaf het eerste nummer van de cd.
 - Voor een gegevens-cd/USB-apparaat: vanaf het eerste nummer van de map die het nummer bevat waar u de laatste keer naar luisterde.
- 60 minuten nadat het afspelen van de cd/het USB-apparaat is gestopt, wordt het systeem automatisch uitgeschakeld.

Raadpleeg "OPMERKINGEN OVER SCHIJVEN EN USB-APPARATEN" (P. 18) voor meer informatie over afspeelbare schijven en bestanden.

Naar een audio-cd luisteren

Bovenpaneel

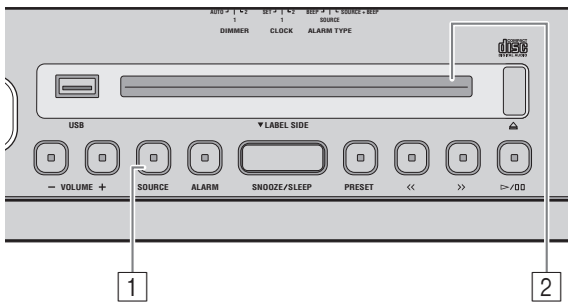

1 Druk op **SOURCE** en stel CD in als de afspeelbron.

2 Plaats de audio-cd met de labelkant naar de voorzijde van dit toestel gericht, in de **schijfde**.

Het afspelen start automatisch. Het tracknummer wordt even getoond als het afspelen van de track start of als tracks worden overgeslagen.



Gebruik de volgende knoppen om de eenheid te besturen terwijl nummers op audio-cd's worden afgespeeld.

	Knop	Functie
Bovenpaneel		Afspelen/Pauzeren
		Overslaan Zoek achteruit/vooruit (houd ingedrukt)
		Werp de cd uit
Afstandsbediening		Afspelen/Pauzeren
		Overslaan Zoek achteruit/vooruit (houd ingedrukt)
		Stop

Opmerking

Als het systeem in de energiebesparende modus is, kunnen geen cd's worden geplaatst of uitgeworpen (P. 2).

Naar een gegevens-cd luisteren

Bovenpaneel

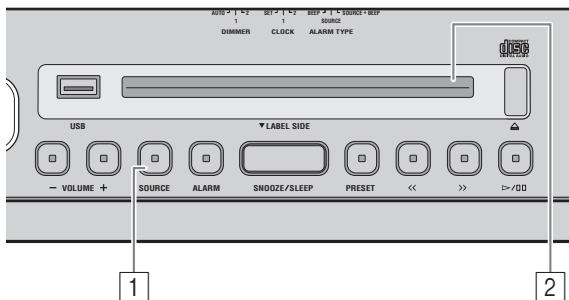

1 Druk op **SOURCE** en stel cd in als de afspelerbron.

2 Plaats de gegevens-cd met de labelkant naar de voorzijde van dit toestel gericht, in de **schijflade**.

Het afspelen start automatisch. Het nummer van de map-/bestandsnummer wordt even getoond als het afspelen van de track start of als tracks worden overgeslagen.

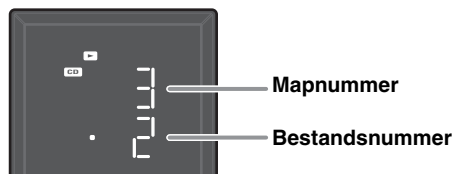

Gebruik de volgende knoppen om de eenheid te besturen terwijl nummers op gegevens-cd's worden afgespeeld.

	Knop	Functie
Bovenpaneel	▷/⏸	Afspelen/Pauzeren
	<</>>	Over slaan Zoek achteruit/vooruit (houd ingedrukt)
	PRESET	Verander de afspelermap
	⏏	Werp de cd uit
Afstandsbediening	▶	Afspelen/Pauzeren
	⏮/⏭	Over slaan Zoek achteruit/vooruit (houd ingedrukt)
	■	Stop
	FOLDER	Verander de afspelermap

Naar een USB-apparaat

Bovenpaneel

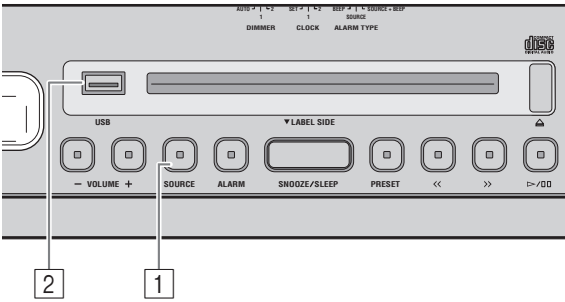

Opmerking

Als een USB-apparaat wordt aangesloten, worden de nummers in de volgende volgorde afgespeeld:

- Volgorde afspelen map: mappen worden in alfabetische volgorde van de eerste 3 tekens van de mapnaam afgespeeld. Een map die andere tekens bevat dan het alfabet, worden na de mappen met alfabetische tekens afgespeeld.
- Volgorde afspelen bestanden: bestanden worden in de volgorde van de bestanden met de oudste schrijfdatum afgespeeld.

1 Druk op **SOURCE** en stel USB in als de afspeelbron.

2 Sluit een USB-apparaat aan op de **USB-poort**.

Het afspelen start automatisch. Het nummer van de map-/bestandsnummer wordt even getoond als het afspelen van de track start of als tracks worden overgeslagen.

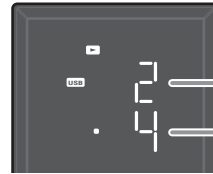

Mapnummer

Bestandsnummer

Gebruik de volgende knoppen om de eenheid te besturen terwijl nummers op USB-apparaten worden afgespeeld.

Knop		Functie
Bovenpaneel		Afspelen/Pauzeren
		Overslaan Zoek achteruit/vooruit (houd ingedrukt)
	PRESET	Verander de afspeelmap
Afstandsbediening		Afspelen/Pauzeren
		Overslaan Zoek achteruit/vooruit (houd ingedrukt)
		Stop
	FOLDER	Verander de afspeelmap



U kunt het USB-apparaat op elk gewenst moment verwijderen.

Herhalen/willekeurig afspelen

De afspelen-modus kan met de indicator voor afspelen/willekeurig/herhalen op het display van het voorpaneel worden gecontroleerd.

Afstandsbediening

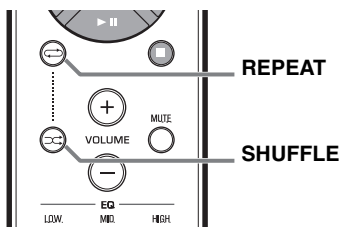

Als de geselecteerde bron mappen bevat, wordt elke map in de modus herhalen/willekeurig afspelen afgespeeld.

■ Afspelen herhalen

Druk op de afstandsbediening op **REPEAT** om van het volgende een afspelenmodus te selecteren.

: Alle nummers in de map (alleen gegevens-cd/USB-apparaat)

ALL: Alle nummers

1 : 1 nummer

Geen weergave: Herhalingsmodus uit

■ Willekeurig afspelen

Druk op de afstandsbediening op **SHUFFLE** om van het volgende een afspelenmodus te selecteren.

: Alle nummers in de map (alleen gegevens-cd/USB-apparaat)

ALL: Alle nummers

Geen weergave: Willekeurige afspelenmodus uit

NAAR FM-ZENDERS LUISTEREN

De FM-zender selecteren

Bovenpaneel

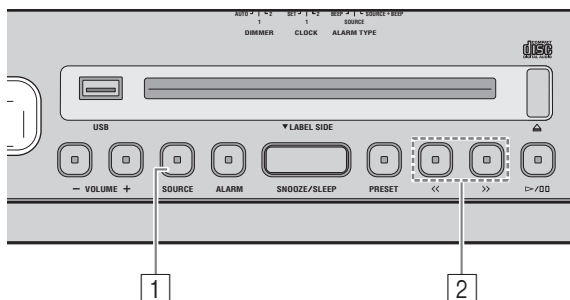

Opmerking

Als u handmatig op een FM-zender afstemt, zal het geluid mono zijn.

- 1 Druk op **SOURCE** en stel FM in als de afspelerbron.



- 2 Druk op <</>> om de FM-zender af te stemmen.

	Afstemtype	Bewerking
Bovenpaneel	Automatisch afstemmen	Houdt << of >> ingedrukt.
	Handmatig afstemmen	Druk herhaaldelijk op << of >>.
Afstandsbediening	Automatisch afstemmen	Houdt TUNING \wedge of \vee ingedrukt.
	Handmatig afstemmen	Druk herhaaldelijk op TUNING \wedge of \vee .

FM-zenders opslaan (voorgeprogrammeerd)

Gebruik de preset-functie om 5 van uw favoriete zenders op te slaan.

Bovenpaneel

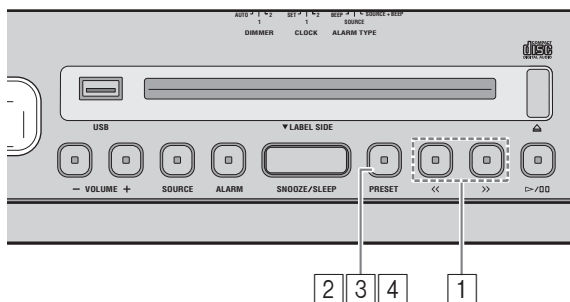

- 1 Druk op <</>> om op uw favoriete FM-zender af te stemmen.

- 2 Houd **PRESET** ingedrukt.

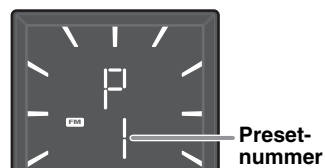

De afstandsbediening gebruiken
Houd **MEMORY** ingedrukt.

- 3 Druk op **PRESET** en selecteer het preset-nummer om de FM-zender op te slaan.

De afstandsbediening gebruiken
Druk op **PRESET** \wedge / \vee .

- 4 Houd **PRESET** ingedrukt om de voorgeprogrammeerde zender op te slaan.

Hiermee wordt de FM-zender opgeslagen.

De afstandsbediening gebruiken
Druk op **MEMORY**.

Een voorgeprogrammeerde FM-zender selecteren

Bovenpaneel

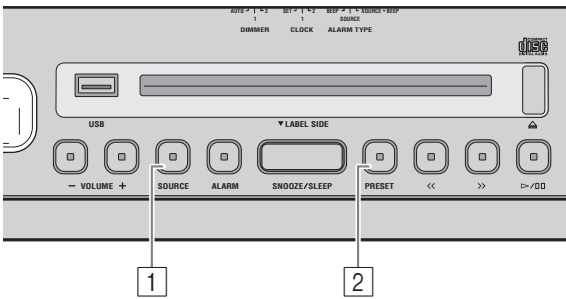

- 1 Druk op **SOURCE** en stel FM in als de afspeler.
- 2 Druk herhaaldelijk op **PRESET** om de voorgeprogrammeerde FM-zender te selecteren.

De afstandsbediening gebruiken
Druk op **PRESET** ^/∨.

LUISTEREN NAAR EXTERNE BRONNEN

Bovenpaneel

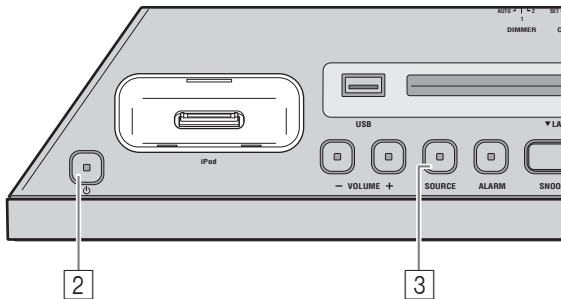

Schakel het systeem uit voordat u audiokabels aansluit. Verwijder het aansluitingslid voordat u externe apparatuur aansluit.

- 1 Sluit met een commercieel verkrijgbare stereo-kabel met 3,5 mm mini-plug op het achterpaneel een extern audiospeler aan op AUX.

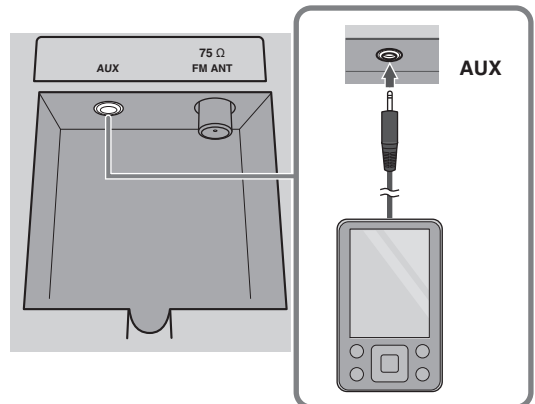

Opmerking

Zet het volume van de eenheid en uw externe audiospeler laag voordat u deze aansluit.

- 2 Druk op **⏻** om het systeem in te schakelen.
- 3 Druk op **SOURCE** en stel **AUX** in als de afspeler.
- 4 Start het afspelen op de aangesloten externe audiospeler.

DE WEKKERFUNCTIE GEBRUIKEN

De eenheid heeft een wekkerfunctie (IntelliAlarm) die op het ingestelde tijdstip, met een reeks verschillende methoden muziekbronnen of een reeks pieptonen afspeelt: De wekkerfunctie heeft de volgende functies.

■ 3 typen wekkers

Selecteer van 3 wekkertypen en combineer muziek en pieptonen.

SOURCE + BEEP	De geselecteerde audiobron en de pieptoon worden op het ingestelde tijdstip afgespeeld. Deze modus wordt voor de best mogelijke start van de dag aanbevolen. 3 minuten voor het ingestelde tijdstip: de bronmuziek wordt zachtjes afgespeeld en het volume wordt langzaam verhoogd terwijl de wektijd nadert. Wektijd: er wordt ook een pieptoon afgespeeld.
SOURCE	De geselecteerde audiobron wordt op het ingestelde tijdstip afgespeeld. Het zachte startvolume neemt geleidelijk aan toe tot het ingestelde volume.
BEEP	Alleen de pieptoon wordt op het ingestelde tijdstip afgespeeld.

■ Diverse muziekbronnen

Het is mogelijk om de iPod, audio-cd, gegevens-cd, USB-apparaat en radio te selecteren. Afhankelijk van de audiobron kan ook het volgende worden geselecteerd:

Bron	Afspelmethode	Functie
iPod	Afspeellijst*	Een specifieke afspeellijst die op de iPod is opgeslagen, kan herhaaldelijk worden afgespeeld. Maak vooraf een afspeellijst met de naam "ALARM Yamaha DTA" om een afspeellijst af te spelen. Als u de naam van de afspeellijst maakt, moet u verzekeren dat tussen de woorden spaties zijn en op hoofd- en kleine letters letten.
	Doorgaan	Als in de iPod de afspeellijst "ALARM Yamaha DTA" niet kan worden gevonden, gaat de eenheid vanaf het laatst afgespeelde nummer door met afspelen.
Audio-cd	Geselecteerd nummer	Het geselecteerde nummer wordt herhaaldelijk afgespeeld.
	Doorgaan	Het nummer waarnaar u de laatste keer luisterde, wordt afgespeeld.
Gegevens-cd/USB	Map	De geselecteerde map wordt herhaaldelijk afgespeeld.
	Doorgaan	Het nummer waarnaar u de laatste keer luisterde, wordt afgespeeld.
FM	Voorgeprogrammeerd station	De geselecteerde, voorgeprogrammeerde radiozender wordt afgespeeld.
	Doorgaan	De FM-zender waarnaar u de laatste keer luisterde, wordt afgespeeld.

* Raadpleeg de instructies voor uw iPod of iTunes voor informatie over het maken van een afspeellijst.

■ Testwekker

U kunt bij het instellen van de wekkerfunctie het geluid van de wekker testen.

■ Uitstel

De uitstelfunctie kan worden ingeschakeld om de wekker na 5 minuten opnieuw af te laten gaan.

De wektijd en wekkertype instellen

Bovenpaneel

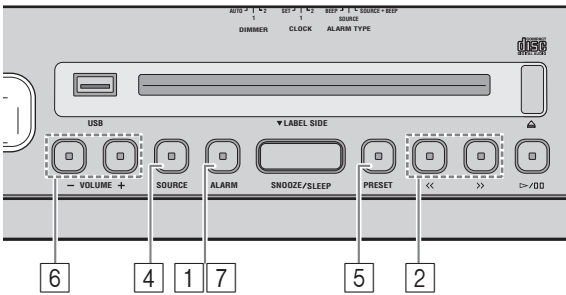

1 Houd **ALARM** ingedrukt.

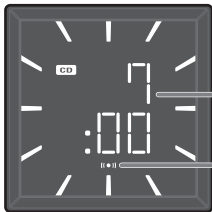

Wektijd

Wekkerindicator

De wekkerindicator ((●●)) en de ingestelde wektijd knipperen.

2 Druk op <</>> om de wektijd in te stellen.

De afstandsbediening gebruiken

Druk op <<||>>.

3 Selecteer het wekkertype met de **ALARM TYPE**-schakelaar op het achterpaneel.

Raadpleeg P. 12 voor details over wekkertypen.

Achterpaneel

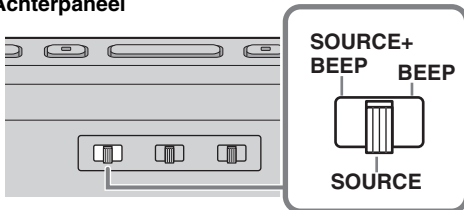

4 (als andere wekkertypen dan BEEP worden geselecteerd) Druk op **SOURCE** om een muziekbron te selecteren.

U kunt andere bronnen dan AUX selecteren.

De afstandsbediening gebruiken

Druk op Brontoets om een muziekbron te selecteren.

Als iPod/cd/USB zijn geselecteerd, sluit/plaast u de audiobron (iPod, audio/gegevens-cd, USB-apparaat) aan op de eenheid.

Opmerkingen

- Als de geselecteerde bron niet is aangesloten of geplaatst, kan het geselecteerde nummer/de geselecteerde map niet worden afgespeeld.
- Als de bron niet op het ingestelde tijdstip van de wekker kan worden afgespeeld (bijv. iPod is niet aangesloten), wordt de pieptoon afgespeeld.

5 (als andere wekkertypen dan BEEP worden geselecteerd) Geef het nummer, de map of FM-zender aan die moeten worden afgespeeld.

Als iPod als de bron is ingesteld:

Geen instellingen vereist.

Als cd/USB/FM als de bron is geselecteerd:

Druk op **PRESET** om het nummer (audio-cd), de map (gegevens-cd/USB-apparaat) of FM-zender te selecteren om af te spelen.

De afstandsbediening gebruiken

Druk op **PRESET** ^/∨.



- Als iPod als de bron is ingesteld, speelt de eenheid op de ingestelde wektijd de afspeellijst "ALARM Yamaha DTA" af. Als in de iPod deze afspeellijst niet kan worden gevonden, gaat de eenheid vanaf het laatst afgespeelde nummer door met afspelen (doorgaan).
- Als cd/USB als de bron is geselecteerd en "0" is als nummer/mapnummer ingesteld, gaat het afspelen door vanaf het nummer waarnaar u de laatste keer luisterde (doorgaan).
- Als FM als de bron is geselecteerd en het preset-nummer "0" is ingesteld, gaat de eenheid door met het uitzenden van de laatste FM-zender waarnaar u luisterde (doorgaan).

6 Stel het volume van de wekker in door te drukken op **VOLUME +/-**.

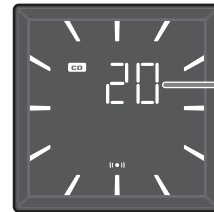

Wekkervolume



Druk op >||| om de wekker te testen. Druk opnieuw op >||| om de test te stoppen.

7 Druk op **ALARM** om het instellen van de wekker te voltooien.

De wekker is ingesteld en de wekkerindicator ((●●)) brandt.

Opmerking

De wekkerinstelling wordt gewist als het systeem wordt uitgeschakeld zonder de instelling juist te voltooien.

De wekker in-/uitschakelen

Bovenpaneel

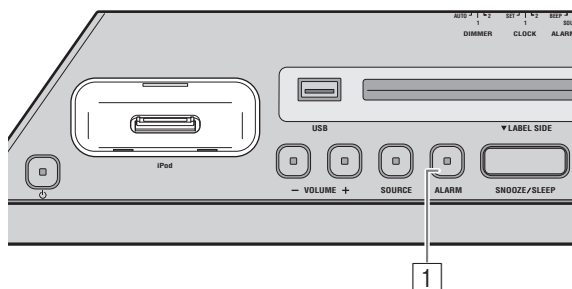

1 Druk op **ALARM**.

Als de wekker is ingeschakeld, brandt het lampje van de wekkerindicator ((●)) en wordt de wektijd enige tijd weergegeven. Als u opnieuw op **ALARM** drukt, worden de wekkerindicator ((●)) en de wekker uitgeschakeld.



De ingestelde wektijd wordt, zelfs als de wekker is uitgeschakeld, opgeslagen. Als de wekker opnieuw wordt afgestemd door op **ALARM** te drukken, gaat de wekker met de vorige wekkerinstellingen af.

Handelingen tijdens het afgaan van de wekker

Op de ingestelde tijd zal de wekker afgaan. Tijdens het afgaan, zijn de volgende handelingen mogelijk.

Bovenpaneel

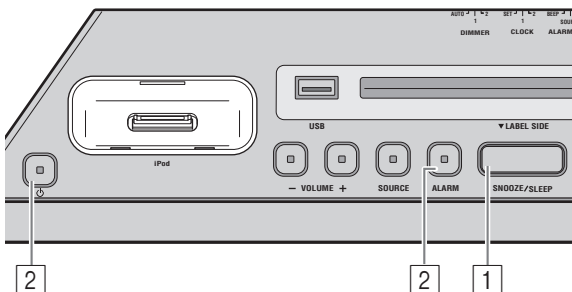

1 (als u de wekker voor korte tijd wilt stoppen) Druk op **SNOOZE/SLEEP**.

SNOOZE stopt de wekker die dan na 5 minuten opnieuw afgaat.



- Als SOURCE + BEEP is ingesteld, drukt u op **SNOOZE/SLEEP** om de pieptoon te stoppen en drukt u twee keer om de audiobron te stoppen. 5 minuten nadat de audiobron is gestopt, zal het weer opnieuw zachtjes klinken en gaat de pieptoon door.
- De wekkerindicator knippert als de uitstelfunctie is geactiveerd.

2 (als u de wekker wilt uitschakelen) Druk op **ALARM** of **⏻**.



Na 60 minuten stopt de wekker automatisch, tenzij u de wekker stopt.

DE SLUIMERTIME GEBRUIKEN

U kunt het tijdstip instellen waarop het systeem automatisch wordt uitgeschakeld.

Bovenpaneel

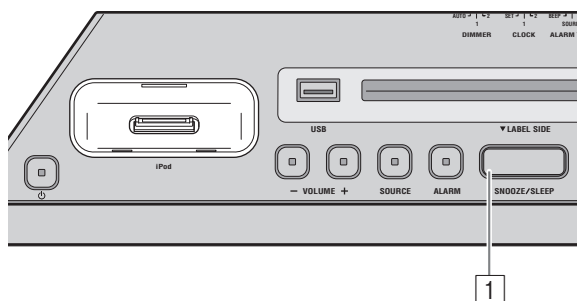

- 1 Druk een aantal keren op **SNOOZE/SLEEP** om de tijd in te stellen totdat het systeem wordt uitgeschakeld.

De sluimertimer kan op 30, 60, 90 en 120 minuten worden ingesteld. Als de tijd is ingesteld, wordt de sluimerindicator (z^z) op het display van het voorpaneel weergegeven.



Als u op **SNOOZE/SLEEP** drukt terwijl de sluimertimer is geactiveerd, wordt de instelling van de sluimertimer geannuleerd.

TOONREGELING

Afstandsbediening

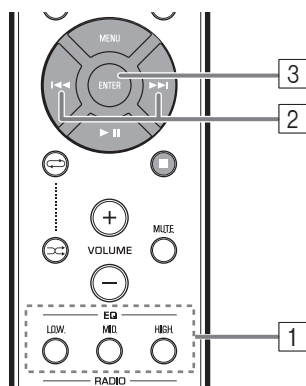

- 1 Druk tijdens het afspelen op de afstandsbediening op één van de EQ-knoppen **LOW/MID/HIGH**.

Selecteer de af te stellen toon (LOW, MID, HIGH).

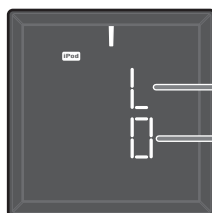

Toon	
⌈	: HIGH
⌊	: MID
⌋	: LOW

- 2 Druk op **◀▶** om de toon af te stellen.

Elke toon kan van -5 tot +5 worden afgesteld.

- 3 Druk op **ENTER** om de instellingen te voltooien.

Om de instellingen te voltooien, kunt u ook op de EQ-knop drukken waarop u in Stap 1 drukte.

Om de toon van andere audiofrequenties te veranderen, keert u terug naar Stap 1 en drukt u op de EQ-knop om de gewenste frequentie af te stellen.

HELDERHEID VAN DISPLAY VOORPANEEL AFSTELLEN

Achterpaneel

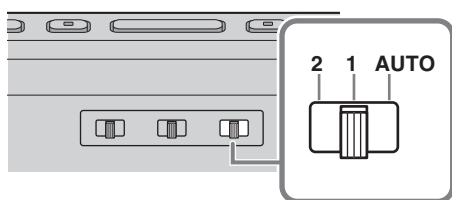

- 1 Selecteer de helderheid met de **DIMMER**-schakelaar op het achterpaneel.

AUTO: stelt de helderheid automatisch in om het op de omgeving aan te passen.

1: helderder.

2: donkerder.

Opmerking

Wanneer Auto (automatisch) is ingesteld, wordt de helderheid van het display van het voorpaneel automatisch met de helderheidssensor afgesteld (P. 3). Zorg dat de sensor niet wordt afgedekt.

PROBLEMEN OPLOSSEN

Raadpleeg de volgende lijst als u een probleem ondervindt met de eenheid. Als u het probleem niet kunt oplossen met de voorgestelde oplossingen, of als het probleem niet hieronder vermeld wordt, schakelt u het toestel uit, haalt u de stekker uit het stopcontact en neemt contact op met de dichtstbijzijnde erkende Yamaha-handelaar of -servicecentrum.



Algemeen

Probleem	Oorzaak	Oplossing
Kan de eenheid niet inschakelen.	De stroomkabel is niet goed aangesloten.	Sluit de stroomkabel opnieuw stevig op het stopcontact en de eenheid aan.
Er komt geen geluid uit de luidsprekers.	Het volume is mogelijk op het minimum ingesteld.	Pas het volumeniveau aan.
	De signaalbron is misschien niet correct.	Kies de juiste signaalbron.
Het geluid valt plotseling weg.	De sluimerfunctie (☞ P. 15) kan worden ingesteld.	Schakel het systeem in en speel de signaalbron weer af.
Het geluid kraakt/vervormt of er is een ander abnormaal geluid.	Volume van de bron staat te hoog of volume van deze eenheid staat te hoog (met name het basgeluid).	Pas het volume aan via VOLUME , of de bas met EQ (☞ P. 15).
De eenheid werkt niet naar behoren.	De eenheid heeft mogelijk een sterke elektrische schok gekregen door bliksem of een teveel aan statische elektriciteit, of de stroomvoorziening is onderbroken of instabiel.	Schakel het systeem uit en verwijder het stroomkabel. Wacht ongeveer 30 seconden, sluit het stroomkabel opnieuw aan en schakel het systeem in.
Het systeem wordt ingeschakeld maar meteen ook weer uitgeschakeld.		
Digitale of hoogfrequente apparatuur veroorzaakt ruis.	De eenheid staat misschien te dicht bij de digitale of hoogfrequente apparatuur.	Zet de eenheid verder van de apparatuur in kwestie af.
De instelling van de klok is gewist.	Het stroomkabel van het toestel is wellicht langer dan een week uit het stopcontact verwijderd geweest.	Stop de stekker van het stroomkabel goed in het stopcontact en stel de klok opnieuw in (☞ P. 5).
iPod speelt niet af op de ingestelde waktijd, zelfs als SOURCE ingesteld staat op iPod.	De iPod is niet stevig in de iPod-dock geplaatst.	Verwijder de iPod uit de eenheid en plaats het opnieuw in het iPod-dock (☞ P. 2).
	ALARM TYPE -schakelaar is ingesteld op BEEP.	Stel ALARM TYPE in op SOURCE + BEEP of SOURCE (☞ P. 13).
Klok knippert en de eenheid kan niet worden bediend.	Op het achterpaneel is de CLOCK -schakelaar ingesteld op SET en deze eenheid is in de klok-instelmodus.	Stel de CLOCK -schakelaar in op CLOCK1 of CLOCK2 (☞ P. 5).

iPod

Probleem	Oorzaak	Oplossing
Geen geluid.	De iPod is niet stevig in de iPod-dock geplaatst.	Verwijder de iPod uit de eenheid en plaats het opnieuw in het iPod-dock (☞ P. 2).
	De iPod software is niet bijgewerkt.	Download de nieuwste iTunes-versie van de Apple-website en werk de software van de iPod bij naar de nieuwste versie.
De iPod laadt niet op.	De iPod is niet stevig in de iPod-dock geplaatst.	Verwijder de iPod uit de eenheid en plaats het opnieuw in het iPod-dock (☞ P. 2).
	Het systeem bevindt zich in de energiebesparende modus (☞ P. 2).	Druk op  om de energiebesparende modus op te heffen.
De iPod-indicator knippert twee keer en herhaalt dit 3 keer na verwijdering van de iPod.	De gebruikte iPod wordt niet ondersteund door de eenheid.	Gebruik een ondersteunde iPod (☞ P. 19).

CD afspelen

Probleem	Oorzaak	Oplossing
Schijf kan niet worden geplaatst.	Het systeem bevindt zich in de energiebesparende modus.	Druk op  om de energiebesparende modus op te heffen (☞ P. 2).
Sommige handelingen met knoppen werken niet.	De schijf die in de eenheid is geplaatst, is mogelijk niet compatibel.	Gebruik een schijf die door de eenheid wordt ondersteund (☞ P. 18).
Het afspelen begint niet onmiddellijk nadat u op /  drukt.	De schijf is misschien vies.	Veeg de schijf schoon.
	De schijf die in de eenheid is geplaatst, is mogelijk niet compatibel.	Gebruik een schijf die door de eenheid wordt ondersteund (☞ P. 18).
	Als de eenheid van een koude naar een warme plaats is verplaatst, heeft zich mogelijk condensatie op de lens voor het aflezen van de schijf gevormd.	Wacht een uur of twee totdat de eenheid zich aan de kamertemperatuur heeft aangepast en probeer opnieuw.

Probleem	Oorzaak	Oplossing
De cd-indicator knippert twee keer en herhaalt dit 3 keer en de schijf werd uitgeworpen.	De schijf die in de eenheid is geplaatst, is mogelijk niet compatibel.	Gebruik een schijf die door de eenheid wordt ondersteund (☞ P. 18).
	De schijf is misschien vies.	Veeg de schijf schoon.
	De schijf bevat geen afspeelbare bestanden.	Gebruik een schijf met afspeelbare bestanden (☞ P. 18, 19).
	De schijf werd ondersteboven geplaatst.	Plaats een schijf terwijl de labelkant naar voren is gericht.
Na het plaatsen van een schijf wordt op het display van het voorpaneel "Err" weergegeven.	Er heeft zich een fout voorgedaan in de eenheid.	Werp de schijf uit met  .

Afspelen van USB-apparaat

Probleem	Oorzaak	Oplossing
MP3/WMA-bestand op het USB-apparaat wordt niet afgespeeld.	Het USB-apparaat wordt niet herkend.	Schakel het systeem uit en sluit het USB-apparaat opnieuw op het toestel aan.
		Sluit een netstroomadapter aan indien die met het apparaat is meegeleverd.
		Als het probleem niet met bovenstaande oplossingen wordt opgelost, kan het USB-apparaat niet op de eenheid worden afgespeeld.
Na het aansluiten van een USB-apparaat, knippert de USB-indicator twee keer en dit herhaalt zich 3 keer.	Op de eenheid is een niet-compatibel USB-apparaat aangesloten.	Schakel het systeem uit en sluit het USB-apparaat opnieuw op de eenheid aan. Als dit het probleem niet verhelpt, dan kan het USB-apparaat niet op de eenheid worden afgespeeld.
	Het USB-apparaat bevat geen afspeelbare bestanden.	Gebruik een USB-apparaat met afspeelbare bestanden (☞ P. 18, 19).
Na het verwijderen van een USB-apparaat wordt op het display op het voorpaneel "Err" weergegeven.	Op de eenheid is een niet-compatibel USB-apparaat aangesloten.	Schakel het systeem uit en sluit het USB-apparaat opnieuw op de eenheid aan. Als dit het probleem niet verhelpt, dan kan het USB-apparaat niet op de eenheid worden afgespeeld.
	Er wordt overstroom gedetecteerd.	

FM-radio-ontvangst

Probleem	Oorzaak	Oplossing
Te veel ruis tijdens stereo-uitzending.	De antenne is mogelijk niet goed aangesloten.	Zorg dat de antenne goed is aangesloten (☞ P. 3).
	U hebt mogelijk een radiozender geselecteerd die zich ver buiten uw gebied bevindt, of de ontvangst van de radiogolven is zwak in uw gebied.	Probeer handmatig afstemmen om de signaalkwaliteit te verbeteren (☞ P. 10) of gebruik een buitenantenne voor meervoudige kanalen.
Zelfs met een buitenantenne is de ontvangst van radiogolven slecht. (Het geluid is vervormd.)	Er treedt mogelijk multipad-ontvangst op of er is een andere radiostoring.	Verander de hoogte, richting of plaats van de antenne.

Afstandsbediening

Probleem	Oorzaak	Oplossing
De afstandsbediening werkt niet naar behoren.	De afstandsbediening wordt misschien buiten het werkingsbereik gebruikt.	Raadpleeg "Hoe de afstandsbediening gebruiken" (P. 1) voor meer informatie over het werkingsbereik van de afstandsbediening.
	De signaalontvanger van de afstandsbediening op de eenheid (☞ P. 3) wordt mogelijk aan direct zonlicht of sterke verlichting (tl-licht) blootgesteld.	Verander de verlichting of plaats de eenheid ergens anders.
	De batterij is misschien leeg.	Vervang de batterijen met twee nieuwe batterijen.
	Tussen de signaalontvanger van de afstandsbediening op de eenheid en de afstandsbediening bevinden zich obstakels.	Verwijder de obstakels.

OPMERKINGEN OVER SCHIJVEN EN USB-APPARATEN

CD-informatie

Deze eenheid is ontworpen voor gebruik met audio-cd's; CD-R's* en CD-RW's* met de volgende logo's.



* ISO 9660-indeling CD-R/RW

 Deze eenheid kan schijven afspelen die van de hierboven getoonde logo's zijn voorzien. Een logo wordt op de schijf en de schijfverpakking afgedrukt.

Opmerkingen

- Probeer geen ander type schijf in deze eenheid te plaatsen. Door dat wel te doen kunt u deze eenheid beschadigen.
- Een CD-R/RW kan niet worden afgespeeld als de schijf niet is gefinaliseerd.
- Sommige schijven kunnen niet worden afgespeeld door eigenschappen van de schijf zelf door de opnamecondities.
- Gebruik geen schijven met afwijkende vormen zoals hartvormige schijven.
- Gebruik geen schijven met te veel of te grote krassen op het oppervlak.

Een schijf behandelen

- Raak het oppervlak van de schijf niet aan. Houd de schijf vast aan de rand (en aan het gat in het midden).
- Schrijf niet op de schijf met een potlood of een puntige stift.
- Breng geen plakband, etiketten of lijm aan op een schijf.
- Gebruik geen beschermende mapjes om krassen te voorkomen.
- Probeer niet meer dan één schijf tegelijk in deze eenheid te plaatsen. Als u dat wel doet, kunnen zowel de eenheid als de schijven beschadigd worden.
- Plaats geen vreemde voorwerpen in de schijfvlade.
- Speel geen gebarsten, verwrongen of gelijmde schijf af.
- Stel de schijf niet bloot aan plekken met direct zonlicht, hoge temperaturen, hoge vochtigheid of veel stof.

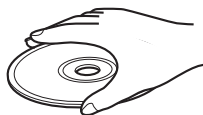

Opgelet

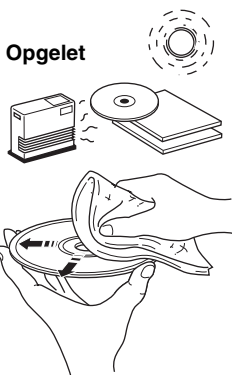

- Als de schijf vies wordt, veegt u het met een schone, droge doek van het midden naar de rand schoon. Gebruik geen platenreiniger of verfverdunner.
- Om storingen te voorkomen mag u geen los verkrijgbare lensreiniger gebruiken.
- Plaats per keer maar één cd in het systeem. Twee of meer cd's plaatsen kan schade aan het systeem en de cd's veroorzaken.

Informatie over USB-apparaten

Deze eenheid ondersteunt USB-apparaten voor massaopslag (zoals flash-geheugens of draagbare audiospelers) die gebruik maken van de FAT16 of FAT32-indeling.

Opmerkingen

- Het is mogelijk dat sommige apparaten niet goed werken, ook al voldoen ze aan de vereisten.
- Sluit geen andere apparaten aan dan USB-apparaten voor massaopslag (zoals USB-laders, USB-hubs), pc's, kaartlezers, externe harde schijven, enz.
- Yamaha kan niet aansprakelijk worden gesteld voor schade aan of gegevensverliezen van het USB-apparaat die zich voordoen terwijl het apparaat op deze eenheid is aangesloten.
- De afspeelbaarheid van en stroomtoevoer naar alle soorten USB-apparaten wordt niet gegarandeerd.

Informatie over MP3- of WMA-bestanden

Opmerkingen

- De eenheid kan het volgende afspelen:

Bestand	Bitsnelheid (kbps)	Test-frequentie (kHz)
MP3	8 - 320**	16 - 48
WMA	16 - 320**	22,05 - 48

** Zowel constante als variabele bitsnelheid worden ondersteund.

- Het maximum aantal bestanden/mappen dat op de eenheid kan worden afgespeeld, is als volgt.

	Gegevens-cd	USB
Maximum aantal bestanden	512	9999
Maximum aantal mappen	255	128
Maximum aantal bestanden per map	511	255

- Bestanden met kopieerbeveiliging kunnen niet worden afgespeeld.

SPECIFICATIES

■ SPELERSECTIE

iPod (Digitale verbinding)

- Compatibele iPod-modellen
..... iPod touch (1ste, 2de, 3de en 4de generaties)
..... iPod classic
..... iPod nano (2de, 3de, 4de, 5de en 6de generaties)
- Compatibele iPhone-modellen
..... iPhone 4
..... iPhone 3GS
..... iPhone 3G
..... iPhone

CD

- Media CD, CD-R/RW
- Audio-indeling Audio-CD, MP3, WMA

Laser

- Type Halfgeleiderlaser GaAs/GaAlAs
- Golfengte 790 nm
- Uitgangsvermogen 7 mW

USB

- Audio-indeling MP3, WMA

AUX

- Ingangaansluiting STEREO-ministekker van 3,5 mm

■ TUNER

- Afstemmingsbereik
FM 87,50 tot 108,00 MHz

■ ALGEMEEN

- Stroomtoevoer AC 100 tot 240 V, 50/60 Hz
- Energieverbruik 20 W
- Verbruik bij systeem uit 1,5 W
- Verbruik bij energiebesparende modus 0,5 W of minder
- Afmetingen

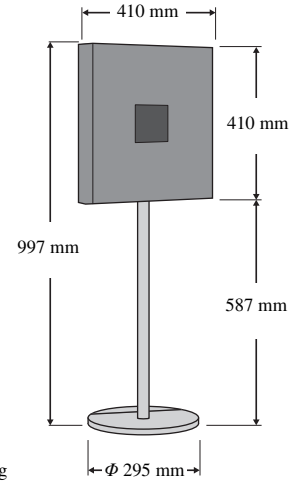

Specificaties kunnen zonder verdere berichtgeving worden gewijzigd.

VEILIGHEIDSGEGEVINGEN BETREFFENDE DE LASER

Deze eenheid is voorzien van een laser. Om oogletsel te voorkomen, mag u het verwijderen van de afdekking en het uitvoeren van reparaties aan dit apparaat uitsluitend door een bevoegde servicemonteur laten uitvoeren.

GEVAAR

Wanneer geopend, straalt deze eenheid zichtbare laserstraling uit. Voorkom rechtstreekse blootstelling van het oog aan de laserstraal. Als de stekker van deze eenheid in het stopcontact is gestoken, mag u niet via de schijfvlade of andere openingen de eenheid inkijken.

Het laseronderdeel in dit product is in staat stralen te produceren die de limiet voor Klasse 1 overschrijden.

iPod, iPhone

“Made for iPod” en “Made for iPhone” betekenen dat een elektronisch accessoire specifiek is ontwikkeld voor aansluiting op respectievelijk iPod of iPhone en door de ontwikkelaar is gecertificeerd en voldoet aan de prestatienormen van Apple. Apple is niet verantwoordelijk voor de werking van dit apparaat of voor het voldoen aan veiligheidseisen en wettelijke normen. Het gebruik van dit accessoire met iPod of iPhone kan de prestatie van draadloze functies beïnvloeden.

iPhone, iPod, iPod classic, iPod nano, iPod touch en iTunes zijn handelsmerken van Apple Inc., geregistreerd in de V.S. en andere landen.

Informatie voor gebruikers over inzameling en verwijdering van oude apparaten en gebruikte batterijen



Deze tekens op de producten, verpakkingen en/of bijgaande documenten betekenen dat gebruikte elektrische en elektronische producten en batterijen niet mogen worden gemengd met algemeen huishoudelijk afval.



Breng alstublieft voor de juiste behandeling, herwinning en hergebruik van oude producten en gebruikte batterijen deze naar daarvoor bestemde verzamelpunten, in overeenstemming met uw nationale wetgeving en de instructies 2002/96/EC en 2006/66/EC.



Door deze producten en batterijen correct te verwijderen, helpt u natuurlijke rijkdommen te beschermen en voorkomt u mogelijke negatieve effecten op de menselijke gezondheid en de omgeving, die zich zouden kunnen voordoen door ongepaste afvalverwerking.

Pb

Voor meer informatie over het inzamelen en hergebruik van oude producten en batterijen kunt u contact opnemen met uw plaatselijke gemeentebestuur, uw afvalverwerkingsbedrijf of het verkooppunt waar u de artikelen heeft gekocht.

[Informatie over verwijdering in andere landen buiten de Europese Unie]

Deze symbolen zijn alleen geldig in de Europese Unie. Mocht u artikelen weg willen gooien, neem dan alstublieft contact op met uw plaatselijke overheidsinstantie of dealer en vraag naar de juiste manier van verwijderen.

Opmerking bij het batterijteken (onderste twee voorbeelden):

Dit teken wordt mogelijk gebruikt in combinatie met een scheikundig symbool. In dat geval voldoet het aan de eis en de richtlijn, die is opgesteld voor het betreffende chemisch product.

ПРЕДУПРЕЖДЕНИЕ: ВНИМАТЕЛЬНО ПРОЧИТАЙТЕ ЭТО ПЕРЕД ИСПОЛЬЗОВАНИЕМ АППАРАТА.

- 1 Для обеспечения наилучшего результата, пожалуйста, внимательно прочитайте данную инструкцию. Храните ее в безопасном месте для будущих справок.
- 2 Данный аппарат следует устанавливать в хорошо проветриваемом, прохладном, сухом месте, вдали от прямого воздействия солнечных лучей, источников тепла, вибрации, пыли, влаги и холода. Для надлежащей вентиляции необходимо обеспечить следующие минимальные просветы.
Сверху: 15 см
Сзади: 2,5 см
По сторонам: 10 см
- 3 Во избежание шумов и помех, данный аппарат следует размещать на некотором расстоянии от других электрических приборов, двигателей или трансформаторов.
- 4 Во избежание накопления влаги внутри данного аппарата, что может вызвать электрошок, пожар, привести к поломке данного аппарата, и/или представлять телесное повреждение, не следует размещать данный аппарат в среде, подверженной резким изменениям температуры с холодной на жаркую, или в среде с повышенной влажностью (например, в комнате с увлажнителем воздуха).
- 5 Не устанавливайте данный аппарат в местах, где есть риск падения других посторонних объектов на данный аппарат и/или где данный аппарат может подвергнуться попаданию капель брызг жидкостей. На крышке данного аппарата, не следует располагать:
 - Другие компоненты, так как это может привести к поломке и/или обесцвечиванию поверхности данного аппарата.
 - Горящие объекты (например, свечи), так как это может привести к пожару, поломке данного аппарата и/или представлять телесное повреждение.
 - Емкости с жидкостями, так как при их падении жидкости могут вызвать поражение пользователя электрическим током и/или привести к поломке данного аппарата.
- 6 Во избежание прерывания охлаждения данного аппарата, не следует покрывать данный аппарат газетой, скатертью, занавеской и т.д. Повышение температуры внутри данного аппарата может привести к пожару, поломке данного аппарата и/или представлять телесное повреждение.
- 7 Пока все соединения не завершены, не следует подключать данный аппарат к розетке.
- 8 Не используйте данный аппарат, установив его верхней стороной вниз. Это может привести к перегреву и возможной поломке.
- 9 Не применяйте силу по отношению к переключателям, ручкам и/или проводам.
- 10 При отсоединении силового кабеля питания от розетки, вытягивайте его, удерживая за вилку; ни в коем случае не тяните кабель.
- 11 Не применяйте различные химические составы для очистки данного аппарата; это может привести к разрушению покрывающего слоя. Используйте чистую сухую ткань.
- 12 Используйте данный аппарат с соблюдением напряжения, указанном на данном аппарате. Использование данного аппарата при более высоком напряжении, превышающем указанное, является опасным, и может стать причиной пожара, поломки данного аппарата, и/или представлять телесное повреждение. Yamaha не несет ответственности за любую поломку или ущерб вследствие использования данного аппарата при напряжении, не соответствующем указанному напряжению.
- 13 Во избежание поломки от молнии, отключите силовой кабель питания от розетки во время электрической бури.
- 14 Не пробуйте модифицировать или починить данный аппарат. При необходимости свяжитесь с квалифицированным сервисным центром Yamaha. Корпус аппарата не должен открываться ни в коем случае.
- 15 Если вы не собираетесь использовать данный аппарат в течение продолжительного промежутка времени (например, во время отпуска), отключите силовой кабель переменного тока от розетки.
- 16 Перед тем как прийти к заключению о поломке данного аппарата, обязательно изучите раздел “УСТРАНЕНИЕ НЕИСПРАВНОСТЕЙ”, описывающий часто встречающиеся ошибки во время использования.
- 17 Перед перемещением аппарата нажмите кнопку , чтобы выключить систему, и силовой кабель переменного тока от розетки.
- 18 При внезапном изменении окружающей температуры образовывается конденсация. Отсоедините силовой кабель питания от сети и не пользуйтесь аппаратом.
- 19 Аппарат может нагреваться при его продолжительном использовании. Отключите систему, затем дайте аппарату остыть.
- 20 Данный аппарат следует устанавливать возле розетки переменного тока, куда можно свободно протянуть силовой кабель.
- 21 Батарейки не должны подвергаться нагреву от солнечных лучей, огня или похожих источников. Батарейки следует утилизировать в соответствии с местными нормами.
 - Храните батарейки в недоступном для детей месте. Батарейки могут быть опасны, если ребенок положит их в рот.
 - Если батарейки кончаются, операционное расстояние действия пульта ДУ значительно понижается. Если это произошло, замените батарейки на две новые как можно скорее.
 - Не используйте старые батарейки вместе с новыми.
 - Не используйте батарейки разных типов (например, щелочные и марганцевые батарейки) одновременно. Внимательно ознакомьтесь с информацией на упаковке, поскольку разные типы батареек могут иметь одинаковую форму и цвет.
 - Разряженные батарейки могут протечь. Если батарейки протекли, немедленно утилизируйте их. Не прикасайтесь к вытекшему веществу и не допускайте его контакта с одеждой и т.д. Перед установкой новых батареек тщательно очистите отсек для батареек.
 - Если устройство не планируется использовать в течение длительного периода времени, выньте батарейки из устройства. В противном случае батарейки выйдут из строя, что может привести к утечке жидкости из батареек и повредить устройство.
 - Не выбрасывайте батарейки вместе с бытовыми отходами. Утилизируйте их в соответствии с постановлениями местных органов управления.

СОДЕРЖАНИЕ

НАЗВАНИЯ ЧАСТЕЙ И ИХ ФУНКЦИИ.....	2
НАСТРОЙКА ЧАСОВ	5
ПРОСЛУШИВАНИЕ iPod.....	6
ПРОСЛУШИВАНИЕ CD-ДИСКОВ И УСТРОЙСТВ USB	7
ПРОСЛУШИВАНИЕ FM-РАДИОСТАНЦИЙ	10
ПРОСЛУШИВАНИЕ ВНЕШНИХ ИСТОЧНИКОВ	11
ИСПОЛЬЗОВАНИЕ ФУНКЦИИ БУДИЛЬНИКА	12

ИСПОЛЬЗОВАНИЕ ТАЙМЕРА ПЕРЕХОДА В РЕЖИМ ОЖИДАНИЯ.....	15
РЕГУЛИРОВКА ТЕМБРА	15
НАСТРОЙКА ЯРКОСТИ ДИСПЛЕЯ ПЕРЕДНЕЙ ПАНЕЛИ	15
УСТРАНЕНИЕ НЕИСПРАВНОСТЕЙ	16
ПРИМЕЧАНИЯ О ДИСКАХ И УСТРОЙСТВАХ USB	18
ТЕХНИЧЕСКИЕ ХАРАКТЕРИСТИКИ.....	19

Функции

- Воспроизведение музыки на внешние устройствах, например, модели iPod/iPhone, CD-диски с аудиозаписями/данными и USB-устройства, и настройка FM-радио.
- Использование любимой мелодии или набора звуковых сигналов в качестве звонка будильника. Выбранная мелодия воспроизводится с настроенной громкостью в установленное время, обеспечивая наилучшее начало дня (функция IntelliAlarm).
- Сохранение/вызов до пяти любимых FM-радиостанций.
- 3-полосный эквалайзер (низкие, средние, верхние частоты) можно настроить так, чтобы музыка звучала желаемым образом.
- На экране могут отображаться два типа часов (со стрелками), которые соответствуют дизайну устройства.

■ Об этом руководстве

- Фраза “iPod”, используемая в данном руководстве, также включает в себя “iPhone”.
- Если для управления функцией могут использоваться кнопки как на устройстве, так и на пульте дистанционного управления, в руководстве будет представлено описание этапов с использованием кнопок на устройстве.

Прилагаемые аксессуары

Кабель питания



Пульт ДУ



2 батарейки (AA, LR6, UM-3)



Крышка док-разъема



FM-антенна



Крышка порта USB



Примечание

Храните крышку порта USB в не доступном для детей месте, чтобы они не могли случайно проглотить ее.

Инструкция по эксплуатации (данное руководство)



Руководство по сборке



Кронштейн
Стойка
Основание
Опора
Зажим для крепления кабеля
Комплект винтов

Примечание

Используйте эти детали, чтобы собрать подставку. Информация по сборке подставки представлена в руководстве по сборке.

Использование пульта ДУ

Вставьте батарейки в пульт дистанционного управления в правильном направлении (+ и -).

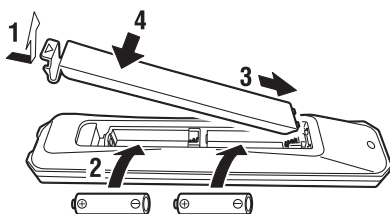

Направьте пульт ДУ на приемник сигнала (на передней панели) и используйте в пределах показанного ниже диапазона.

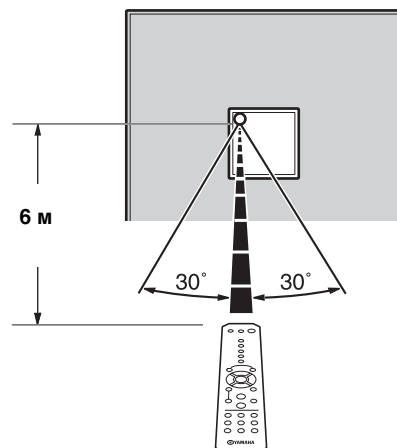

НАЗВАНИЯ ЧАСТЕЙ И ИХ ФУНКЦИИ

Верхняя панель

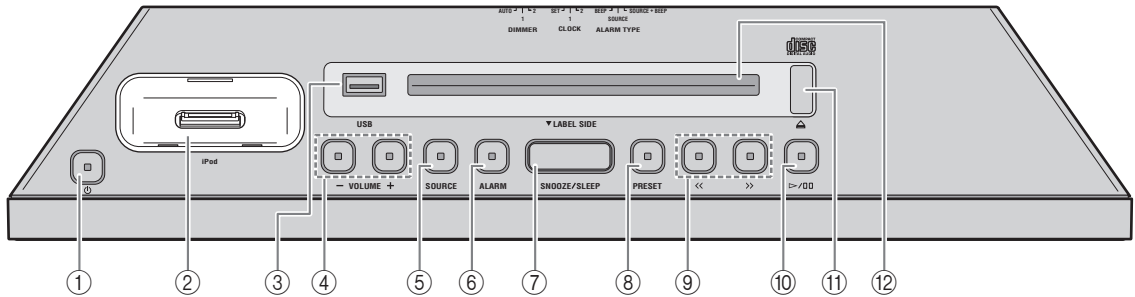

1 (Питание)

Нажмите эту кнопку, чтобы включить или выключить систему. Время отображается на передней панели, даже если система выключена.



- Для перевода системы в режим экономии электроэнергии нажмите и удерживайте кнопку в верхней части устройства не менее 3 секунд. В режиме экономии электроэнергии на передней панели не отображается информация. Таким образом можно сократить энергопотребление. Чтобы выйти из режима экономии электроэнергии, нажмите кнопку .

- Даже если система выключена или находится в режиме экономии электроэнергии, функция будильника остается доступной.

2 Док-разъем iPod

Подключение iPod.

3 Порт USB

Подключение устройства USB (стр. 9).

4 VOLUME +/-

Регулировка громкости.

5 SOURCE

Включение воспроизведения источника.

6 ALARM

Включение или выключение будильника и настройка различных параметров будильника (стр. 13, 14).

7 SNOOZE/SLEEP

Установка таймера перехода в режим ожидания или переключение будильника в режим повторения сигнала (стр. 14, 15).

8 PRESET

Сохранение/вызов FM-радиостанций или переключение папки воспроизведения (при воспроизведении музыки на CD-дисках с данными или устройствах USB).

9 <</>>

Пропуск дорожки/файла воспроизведения или настройка радио.

При удержании кнопки во время воспроизведения дорожки/файла выполняется обратный/прямой поиск по дорожке/файлу.

10

Воспроизведение/приостановка воспроизводимой дорожки.

11

Извлечение CD-диска.

12 Слот для диска

Вставьте CD-диск.

■ Подключение iPod к док-разъему iPod

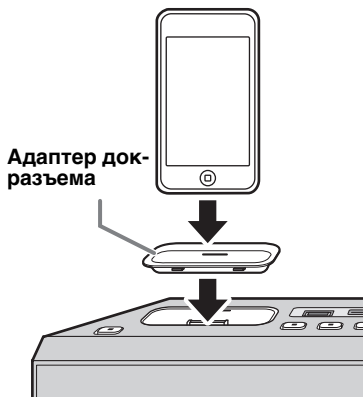

- iPod будет заряжаться, пока он подключен к док-разъему. iPod не будет заряжаться, если устройство находится в режиме экономии электроэнергии.

- Используйте адаптер док-разъема, совместимый с имеющимся iPod. Если адаптер не используется или адаптер не является совместимым, соединение может быть ослабленным или ненадежным, что может привести к повреждению разъема. Более подробная информация об адаптере док-разъема представлена на официальном сайте компании Apple.

- Если iPod в защитном футляре подключается с применением усилия, разъем может быть поврежден. Снимите защитный футляр перед подключением.

- Когда iPod не используется, установите защитную крышку док-разъема iPod.

Дисплей передней панели

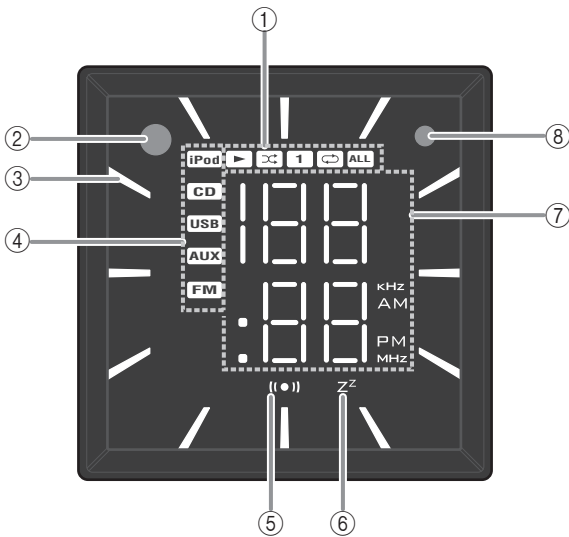

- ① **Индикатор воспроизведения/ воспроизведения в случайном порядке/ повторного воспроизведения**
Показывает режим воспроизведения (стр. 6, 9).
- ② **Приемник сигнала пульта ДУ**
- ③ **Индикатор часов**
Показывает часовую стрелку часов (стр. 5).
- ④ **Индикатор источника**
Показывает выбранный источник.
- ⑤ **Индикатор будильника**
Включается, если будильник установлен (стр. 12).
- ⑥ **Индикатор режима ожидания**
Включается, если установлен таймер перехода в режим ожидания (стр. 15).
- ⑦ **Многофункциональный индикатор**
Показывает различную информацию, включая показания часов, номер воспроизводимой дорожки или FM-радиостанцию.
- ⑧ **Датчик освещенности**
Определяет общую освещенность. Не закрывайте этот датчик.

Задняя панель

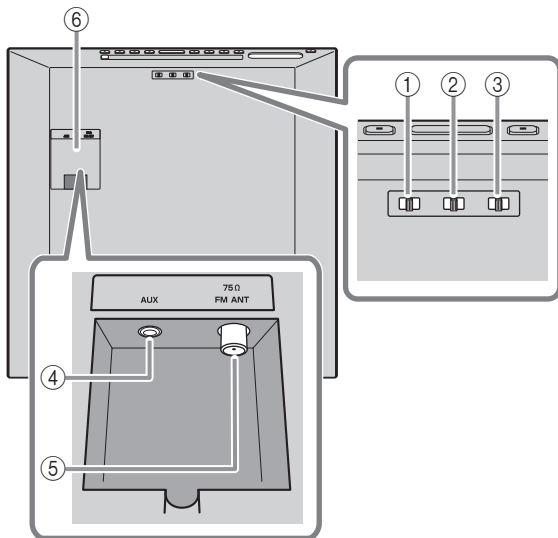

- ③ **DIMMER**
Настройка яркости дисплея передней панели (стр. 15).
- ④ **AUX**
Подключение внешние устройства.
- ⑤ **Разъем FM-антенны**
Используется для подключения прилагаемой в комплекте FM-антенны или наружной антенны.

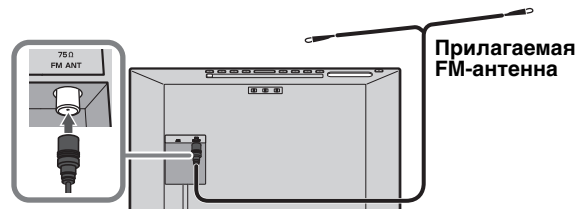

Примечания

- Антенна должна быть вытянута. При приеме слабого радиосигнала измените ориентацию антенны по высоте, направлению или местоположению.
- Прием сигнала улучшится при использовании наружной антенны вместо прилагаемой FM-антенны.

- ⑥ **Крышка разъема**
Снимите крышку разъема перед подключением внешние устройства к разъему AUX и/или подключением FM-антенны к разъему антенны.

- ① **ALARM TYPE**
Используется для переключения типа будильника (стр. 13).
- ② **CLOCK**
Используется для переключения типа отображения часов на дисплее или позволяет настраивать показания часов (стр. 5).

Если необходимо пропустить кабеля наружную антенну и/или кабеля со внешнее устройство через стойку подставки, обратитесь к отдельному руководству по сборке.

Пульт ДУ

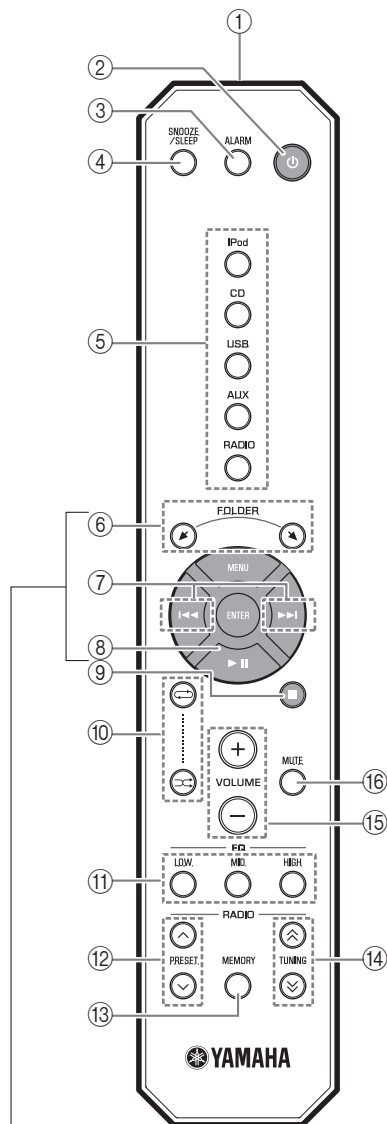

■ Кнопки управления iPod

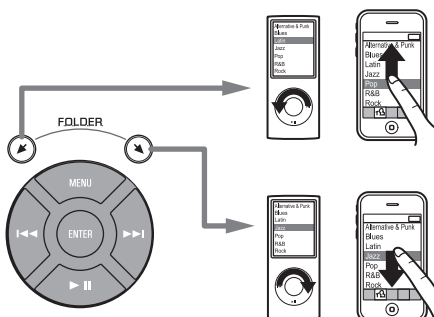

① Передатчик сигнала пульты ДУ

② ⏻ (Питание)

Нажмите эту кнопку, чтобы включить или выключить систему.

③ ALARM

Используется для включения и выключения будильника.

④ SNOOZE/SLEEP

Установка таймера перехода в режим ожидания или переключение будильника в режим повторения сигнала (стр. 14, 15).

⑤ Кнопка источника

Включение воспроизведения источника.

⑥ FOLDER

Переключение папки воспроизведения при воспроизведении музыки на CD-дисках с данными или устройствах USB.

⑦ ⏮/⏭

Пропуск дорожки/файла воспроизведения.

При удержании кнопки во время воспроизведения дорожки/файла выполняется обратный/прямой поиск по дорожке/файлу.

⑧ ▶ ||

Воспроизведение/пауза.

⑨ ■

Остановка воспроизведения.

⑩ ↺ (Повторное воспроизведение)/

⏮ (Воспроизведение в случайном порядке)

Воспроизведение музыки на iPod, CD-диске с аудиозаписями/данными или устройстве USB в режиме повторного воспроизведения/воспроизведения в случайном порядке (стр. 6, 9).

⑪ EQ LOW/MID/HIGH

Настройка низких, средних или высоких звуковых частот (стр. 15).

⑫ PRESET ^/∨

Выбор предварительно настроенной FM-радиостанции.

⑬ MEMORY

Сохранение FM-радиостанции (стр. 10).

⑭ TUNING ⧘/⧚

Настройка радио.

⑮ VOLUME +/-

Регулировка громкости.

⑯ MUTE

Выключение и включение звука.

НАСТРОЙКА ЧАСОВ

Установка времени.

Верхняя панель

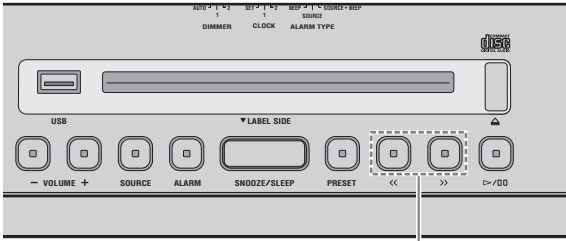

2

- 1 Установите переключатель **CLOCK** на задней панели в положение SET.

Задняя панель

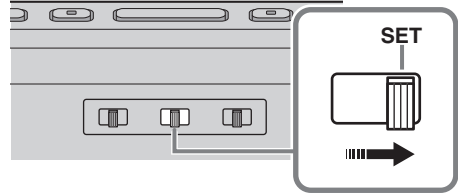

- 2 Установите время с помощью кнопок <</>>.



Установленное время (мигающее значение)

- 3 Установите переключатель **CLOCK** на задней панели в положение **CLOCK1** или **CLOCK2**.



- При подключении iPod к док-разъему iPod в шаге 2 время на iPod будет скопировано на устройство. Если iPod уже подключен к док-разъему iPod, когда переключатель **CLOCK** установлен в положение SET, то время на iPod копироваться не будет.
- При нажатии кнопки **SNOOZE/SLEEP** в шаге 2 произойдет переключение режима отображения времени между 12- и 24-часовым форматом.

Примечание

Если устройство не включалось более недели, произойдет сброс параметров времени.

Переключение типа часов

Установите переключатель **CLOCK** на задней панели в положение выбранного типа часов.

Задняя панель

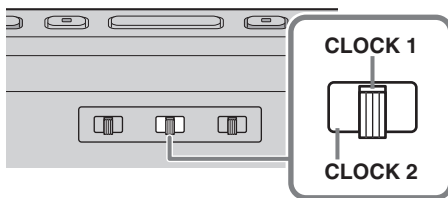

■ Режим отображения часов 1 (CLOCK 1)

Например: 10:50 AM

Часовая стрелка на стрелочных часах (часы)

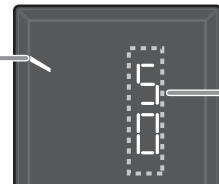

Минуты

■ Режим отображения часов 2 (CLOCK 2)

Например: 10:50 AM



Часы

Минуты

ПРОСЛУШИВАНИЕ iPod

Воспроизведение iPod

Для получения подробной информации о совместимости моделей iPod см. раздел “ТЕХНИЧЕСКИЕ ХАРАКТЕРИСТИКИ” (стр. 19).

Верхняя панель

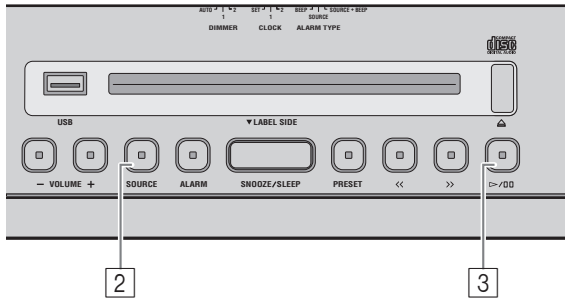

Пульт ДУ

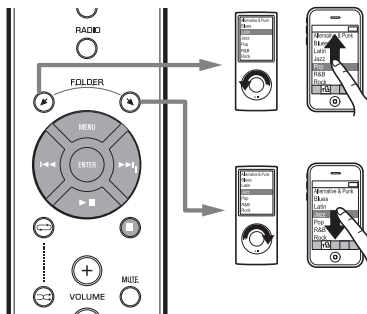

- 1 Подключите iPod к док-разъему **iPod**.
- 2 Нажмите кнопку **SOURCE** и задайте iPod в качестве источника воспроизведения.
- 3 Воспроизведите iPod, нажав кнопку **> / ||**.

Воспроизведением можно управлять с помощью пульта ДУ, iPod или верхней панели данного устройства.

Кнопка		Функция
Верхняя панель	> /	Воспроизведение/Пауза
	<< / >>	Пропуск Обратный/прямой поиск (нажмите и удерживайте кнопку)
Пульт ДУ	▶	Воспроизведение/Пауза
	◀◀ / ▶▶	Пропуск Обратный/прямой поиск (нажмите и удерживайте кнопку)
	FOLDER/MENU/ENTER	Управление меню iPod



- iPod можно отсоединить в любое время.
- Если система выключена, она включится автоматически при воспроизведении музыки и видео на iPod.

Повторное воспроизведение/воспроизведение в случайном порядке

Режим воспроизведения можно проверить по индикатору на дисплее передней панели.

Пульт ДУ

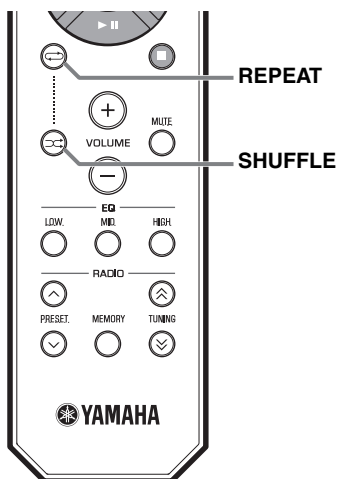

Примечания

- Функция повторного воспроизведения/воспроизведения в случайном порядке может работать некорректно в зависимости от используемого типа iPod.
- Порядок повторного воспроизведения/воспроизведения в случайном порядке может отличаться в зависимости от используемого типа iPod.

Повторное воспроизведение

Нажмите кнопку **REPEAT** на пульте ДУ и выберите режим воспроизведения из следующих вариантов.

1 [Circular Arrow Icon]: Одну

[Circular Arrow Icon] ALL: Все

Нет отображения: Выкл

Воспроизведение в случайном порядке

Нажмите кнопку **SHUFFLE** на пульте ДУ и выберите режим воспроизведения из следующих вариантов.

[Shuffle Icon]: Песни

[Shuffle Icon]: Альбомы

Нет отображения: Выкл

ПРОСЛУШИВАНИЕ CD-ДИСКОВ И УСТРОЙСТВ USB

Устройство будет работать следующим образом при воспроизведении дорожек/файлов на CD-дисках/устройствах USB.

- Если воспроизведение CD-диска/устройства USB остановлено, воспроизведение начнется с начала дорожки при возобновлении операции.
- Если нажата кнопка **■** на пульте ДУ, когда воспроизведение остановлено, то при следующем воспроизведении устройство будет проигрывать дорожки следующим образом:
 - Для аудио CD : с первой дорожки на диске.
 - Для CD с данными/устройства USB: с первой дорожки в папке, которая содержит ту дорожку, которая воспроизводилась последней.
- Система автоматически выключится через 60 минут после остановки воспроизведения CD-диска/устройства USB.



Для получения подробной информации о воспроизводимых дисках и файлах см. раздел “ПРИМЕЧАНИЯ О ДИСКАХ И УСТРОЙСТВАХ USB” (стр. 18).

Воспроизведение аудио CD

Верхняя панель

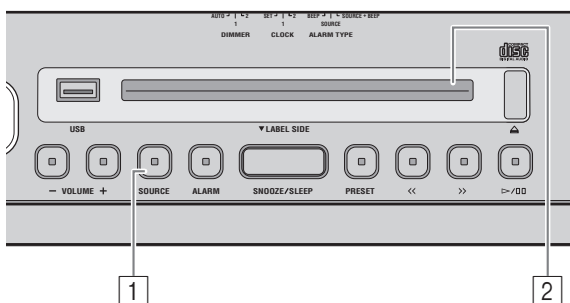

- 1 Нажмите кнопку **SOURCE** и задайте CD-диск в качестве источника воспроизведения.

- 2 Вставьте аудио CD в **слот для диска**, направив сторону с этикеткой к передней части устройства.

Воспроизведение начнется автоматически. Номер дорожки отображается на дисплее в течение некоторого времени, когда начинается воспроизведение или дорожка пропускается.



Используйте следующие кнопки для управления устройством при воспроизведении дорожек на аудио CD.

	Кнопка	Функция
Верхняя панель	▷/⏸	Воспроизведение/Пауза
	⏮/⏭	Пропуск Обратный/прямой поиск (нажмите и удерживайте кнопку)
	⏴	Извлечение CD-диска
Пульт ДУ	▶/⏸	Воспроизведение/Пауза
	⏮/⏭	Пропуск Обратный/прямой поиск (нажмите и удерживайте кнопку)
	■	Остановка

Примечание

Невозможно вставить или извлечь CD-диски, когда система находится в режиме экономии электроэнергии (☞ стр. 2).

Воспроизведение CD с данными

Верхняя панель

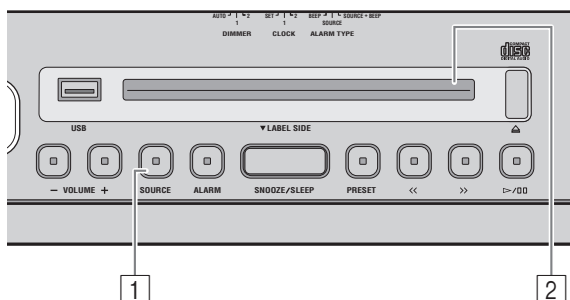

- 1 Нажмите кнопку **SOURCE** и задайте CD-диск в качестве источника воспроизведения.
- 2 Вставьте CD с данными в **СЛОТ ДЛЯ ДИСКА**, направив сторону с этикеткой к передней части устройства.

Воспроизведение начнется автоматически. Номер папки/файла отображается на дисплее в течение некоторого времени, когда начинается воспроизведение или дорожка пропускается.

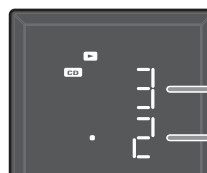

Номер папки

Номер файла

Используйте следующие кнопки для управления устройством при воспроизведении дорожек на CD с данными.

Кнопка		Функция
Верхняя панель	▶/⏸	Воспроизведение/Пауза
	<</>>	Пропуск Обратный/прямой поиск (нажмите и удерживайте кнопку)
	PRESET	Изменение папки воспроизведения
	⏏	Извлечение CD-диска
Пульт ДУ	▶	Воспроизведение/Пауза
	⏮/⏭	Пропуск Обратный/прямой поиск (нажмите и удерживайте кнопку)
	■	Остановка
	FOLDER	Изменение папки воспроизведения

Воспроизведение с устройства USB

Верхняя панель

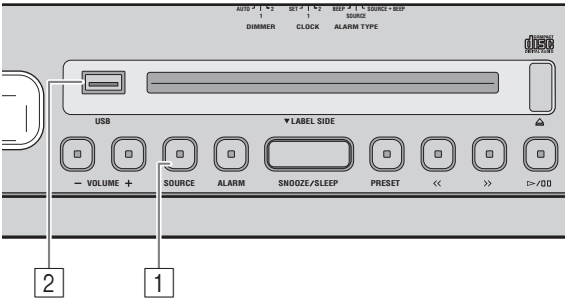

Примечание

Если подключено устройство USB, дорожки воспроизводятся в следующем порядке:

- Порядок воспроизведения папок: папки воспроизводятся в алфавитном порядке по первым трем символам имени папки. Папки, содержащие символы, отличные от буквенных, воспроизводятся после папок с буквенными символами.
- Порядок воспроизведения файлов: файлы будут воспроизводиться по дате записи, начиная с самого старого.

1 Нажмите кнопку **SOURCE** и задайте устройство USB в качестве источника воспроизведения.

2 Подключите устройство USB к **порту USB**.

Воспроизведение начнется автоматически. Номер папки/файла отображается на дисплее в течение некоторого времени, когда начинается воспроизведение или дорожка пропускается.

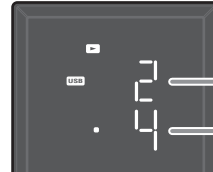

Используйте следующие кнопки для управления устройством при воспроизведении дорожек на устройствах USB.

	Кнопка	Функция
Верхняя панель	▷/⏸	Воспроизведение/Пауза
	◀◀/▶▶	Пропуск Обратный/прямой поиск (нажмите и удерживайте кнопку)
	PRESET	Изменение папки воспроизведения
Пульт ДУ	▶	Воспроизведение/Пауза
	◀◀/▶▶	Пропуск Обратный/прямой поиск (нажмите и удерживайте кнопку)
	■	Остановка
	FOLDER	Изменение папки воспроизведения



Отсоединить устройство USB можно в любое время.

Повторное воспроизведение/воспроизведение в случайном порядке

Режим воспроизведения можно проверить по индикатору воспроизведения/воспроизведения в случайном порядке/повторного воспроизведения на дисплее передней панели.

Пульт ДУ

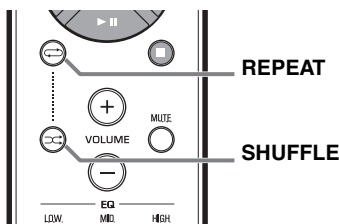

Если выбранный источник содержит папки, каждая папка будет воспроизводиться в режиме повторного воспроизведения/воспроизведения в случайном порядке.

Повторное воспроизведение

Нажмите кнопку **REPEAT** на пульте ДУ и выберите режим воспроизведения из следующих вариантов.

⏮: Все дорожки в папке (только CD с данными/устройство USB)

⏮ ALL: Все дорожки

1 ⏮: 1 дорожка

Нет отображения: Режим повторного воспроизведения отключен

Воспроизведение в случайном порядке

Нажмите кнопку **SHUFFLE** на пульте ДУ и выберите режим воспроизведения из следующих вариантов.

⏮: Все дорожки в папке (только CD с данными/устройство USB)

⏮ ALL: Все дорожки

Нет отображения: Режим воспроизведения в случайном порядке отключен

ПРОСЛУШИВАНИЕ FM-РАДИОСТАНЦИЙ

Выбор FM-радиостанции

Верхняя панель

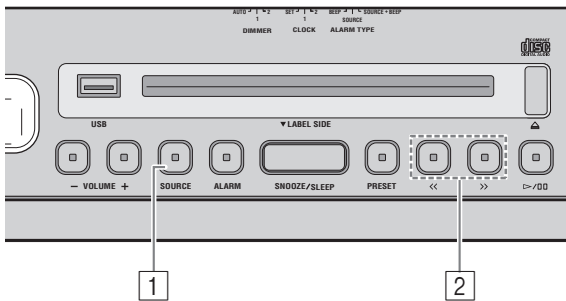

Примечание

Если настройку FM-радиостанции выполнить вручную, будет воспроизводиться монофонический звук.

- 1 Нажмите кнопку **SOURCE** и задайте FM-радиостанцию в качестве источника воспроизведения.

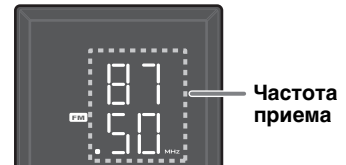

- 2 Нажмите кнопку <</>> для настройки FM-радиостанции.

Тип настройки		Действие
Верхняя панель	Автоматическая настройка	Нажмите и удерживайте кнопку << или >>.
	Ручная настройка	Нажмите кнопку << или >> несколько раз.
Пульт ДУ	Автоматическая настройка	Нажмите и удерживайте кнопку TUNING \wedge или \vee .
	Ручная настройка	Нажмите кнопку TUNING \wedge или \vee несколько раз.

Сохранение FM-радиостанций (заданная функция)

Используйте заданную функцию для сохранения 5 любимых радиостанций.

Верхняя панель

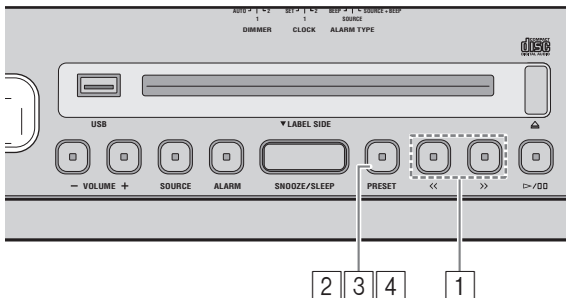

- 1 Нажмите кнопку <</>> для настройки любимой FM-радиостанции.
- 2 Нажмите и удерживайте кнопку **PRESET**.



Использование Пульт ДУ

Нажмите и удерживайте кнопку **MEMORY**.

- 3 Нажмите кнопку **PRESET** и выберите предварительно заданный номер для сохранения FM-радиостанции.

Использование Пульт ДУ

Нажмите кнопку **PRESET** \wedge / \vee .

- 4 Нажмите и удерживайте кнопку **PRESET**, чтобы сохранить предварительно настроенную радиостанцию.

FM-радиостанция будет сохранена.

Использование Пульт ДУ

Нажмите кнопку **MEMORY**.

Выбор предварительно настроенной FM-радиостанции

Верхняя панель

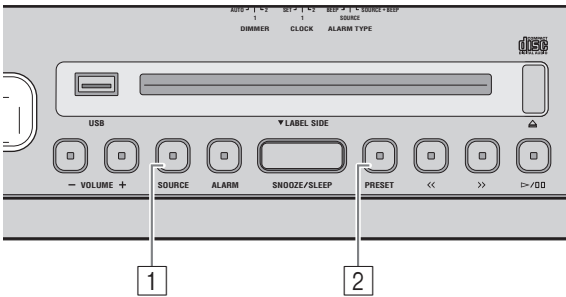

- 1 Нажмите кнопку **SOURCE** и задайте FM-радиостанцию в качестве источника воспроизведения.
- 2 Нажмите кнопку **PRESET** несколько раз, чтобы выбрать предварительно настроенную FM-радиостанцию.

Использование Пульт ДУ

Нажмите кнопку **PRESET** \wedge/\vee .

ПРОСЛУШИВАНИЕ ВНЕШНИХ ИСТОЧНИКОВ

Верхняя панель

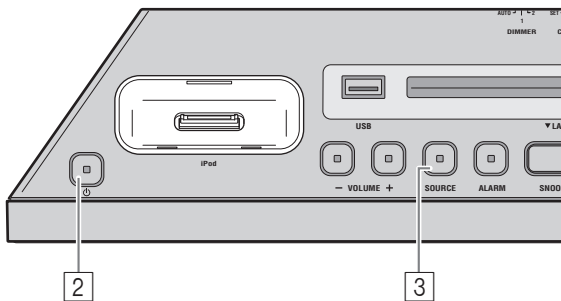

Выключите систему перед подключением аудиокабелей. Снимите крышку разъема перед подключением внешние устройства.

- 1 Подключите внешнее аудиоустройство к разъему **AUX** на задней панели с помощью имеющегося в продаже стереокабеля с мини-штекером 3,5 мм.

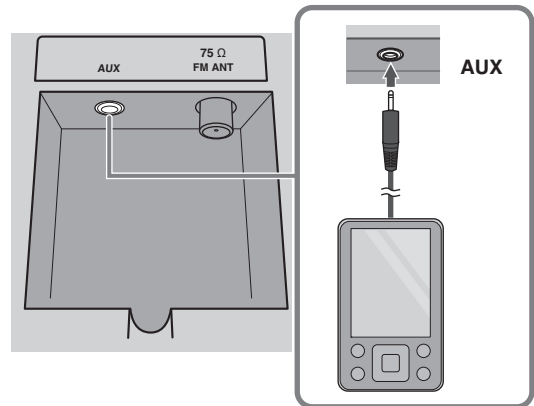

Примечание

Перед подключением выключите звук данного устройства и внешнего аудиоустройства.

- 2 Нажмите кнопку ⏻ , чтобы включить систему.
- 3 Нажмите кнопку **SOURCE** и задайте **AUX** в качестве источника воспроизведения.
- 4 Начните воспроизведение на подключенном внешнем аудиоустройстве.

ИСПОЛЬЗОВАНИЕ ФУНКЦИИ БУДИЛЬНИКА

Устройство имеет функцию будильника (IntelliAlarm), которая воспроизводит мелодию или набор звуковых сигналов в установленное время различными способами. Функция будильника обладает следующими возможностями.

■ 3 типа будильников

Устройство имеет 3 типа будильников, сочетающие музыку и звуковые сигналы.

SOURCE + BEEP	Выбранный аудиоисточник и звуковой сигнал воспроизводятся в установленное время. Данный режим рекомендуется для наилучшего начала дня. 3 минуты до установленного времени: музыка из источника постепенно усиливается, а громкость постепенно увеличивается по мере приближения времени будильника. Время будильника: начинается воспроизведение звукового сигнала.
SOURCE	Выбранный аудиоисточник воспроизводится в установленное время. Громкость постепенно увеличивается до установленного уровня.
BEEP	В установленное время воспроизводится только звуковой сигнал.

■ Различные источники музыки

iPod, аудио CD, CD с данными, устройство USB и радио являются доступными для выбора источниками. Следующие параметры также можно выбрать в зависимости от аудиоисточника:

Источник	Способ воспроизведения	Функция
iPod	Список воспроизведения*	Конкретный список воспроизведения, сохраненный в памяти iPod, может воспроизводиться несколько раз. Для воспроизведения необходимо заранее создать список с именем "ALARM Yamaha DTA". При вводе имени списка воспроизведения убедитесь в наличии пробелов между словами и обратите внимание на буквы верхнего и нижнего регистра.
	Возобновление	Если список воспроизведения "ALARM Yamaha DTA" не найден в памяти iPod, устройство возобновляет воспроизведение, начиная с дорожки, которая воспроизводилась последней.
Аудио CD	Выбранная дорожка	Выбранная дорожка будет воспроизводиться повторно.
	Возобновление	Будет воспроизводиться дорожка, которая проигрывалась последний раз.
CD с данными/ устройство USB	Папка	Выбранная папка будет воспроизводиться повторно.
	Возобновление	Будет воспроизводиться дорожка, которая проигрывалась последний раз.
FM-радиостанция	Предварительно настроенная радиостанция	Будет воспроизводиться выбранная предварительно настроенная FM-радиостанция.
	Возобновление	Будет воспроизводиться FM-радиостанция, которая прослушивалась в последний раз.

* Информация о создании списка воспроизведения представлена в инструкциях по iPod или iTunes.

■ Проверка будильника

Звук будильника можно проверить при настройке функции будильника.

■ Повторение сигнала

Функцию повторения сигнала можно активировать для воспроизведения сигнала будильника через 5 минут.

Настройка времени и типа сигнала будильника

Верхняя панель

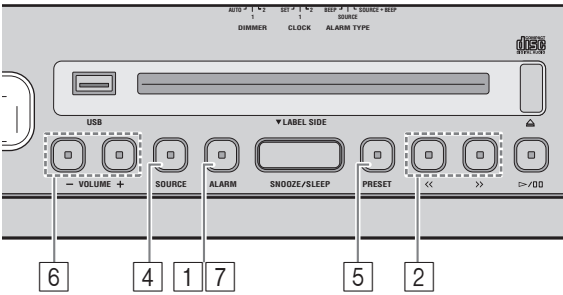

- 1 Нажмите и удерживайте кнопку **ALARM**.

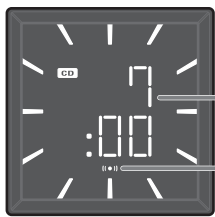

Время сигнала
Индикатор будильника

Индикатор будильника ((●)) и установленное время сигнала будут мигать.

- 2 Нажмите кнопку <</>, чтобы установить время сигнала.

Использование Пульт ДУ
Нажмите кнопку <</>.

- 3 Выберите тип сигнала будильника с помощью переключателя **ALARM TYPE** на задней панели.

Для получения подробной информации о типах сигнала будильника см. раздел стр. 12.

Задняя панель

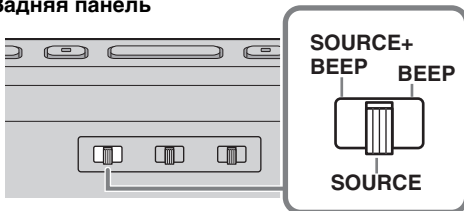

- 4 (если выбраны типы сигнала, отличные от BEEP) Нажмите кнопку **SOURCE**, чтобы выбрать источник музыки.

Можно выбрать источник, отличный от AUX.

Использование Пульт ДУ
Нажмите кнопку Кнопка источника, чтобы выбрать источник музыки.

Если выбрано значение iPod/CD/USB, подключите (вставьте) аудиоисточник (iPod, аудио CD/CD с данными, устройство USB) к устройству.

Примечания

- Если выбранный источник не подключен или не вставлен, воспроизведение выбранной дорожки/папки невозможно.
- Если в установленное время воспроизведение источника невозможно (например, iPod не подключен), воспроизводится звуковой сигнал.

- 5 (если выбраны типы сигнала, отличные от BEEP) Укажите дорожку, папку или FM-радиостанцию для воспроизведения.

Если iPod выбран в качестве источника: настройки не требуются.

Если в качестве источника выбрано значение CD/USB/FM:

нажмите кнопку **PRESET**, чтобы выбрать дорожку (аудио CD), папку (CD с данными/устройства USB) или FM-радиостанцию для воспроизведения.

Использование Пульт ДУ

Нажмите кнопку **PRESET** ^/∨.



- Если в качестве источника выбран iPod, устройство будет использовать список воспроизведения "ALARM Yamaha DTA" в установленное время сигнала будильника. Если данный список воспроизведения не найден в памяти iPod, устройство возобновляет воспроизведение, начиная с дорожки, которая воспроизводилась последней (возобновление).
- Если выбран источник CD/USB, а в качестве номера дорожки или папки установлено значение "0", воспроизведение возобновится, начиная с дорожки, которая воспроизводилась последней (возобновление).
- Если выбран источник FM, а в качестве предварительного заданного номера установлено значение "0", устройство возобновит трансляцию FM-радиостанции, которая прослушивалась последней (возобновление).

- 6 Настройка громкости сигнала будильника с помощью кнопок **VOLUME -/+**.

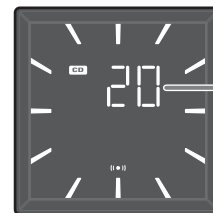

Громкость сигнала будильника



Нажмите кнопку >/|, чтобы проверить сигнал будильника. Нажмите кнопку >/| еще раз, чтобы остановить проверку.

- 7 Нажмите кнопку **ALARM**, чтобы завершить настройку сигнала будильника.

Сигнал будет установлен и загорится индикатор будильника ((●)).

Примечание

Настройка сигнала будильника будет удалена из памяти, если система выключена без надлежащего завершения ее работы.

Включение и выключение будильника

Верхняя панель

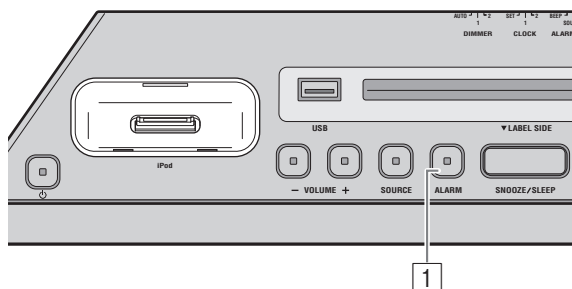

1 Нажмите кнопку **ALARM**.

Если функция будильника включена, отображается индикатор будильника ((●)) и временно отображается время срабатывания. При повторном нажатии кнопки **ALARM** индикатор будильника ((●)) и будильник будут отключены.



Установленное время сигнала будет сохранено даже при выключении будильника. При повторном включении будильника с помощью кнопки **ALARM** звук сигнала будет воспроизводиться с заданными ранее настройками будильника.

Операции во время воспроизведения сигнала будильника

Звуковой сигнал будильника воспроизводится в установленное время. Во время воспроизведения доступны перечисленные ниже действия.

Верхняя панель

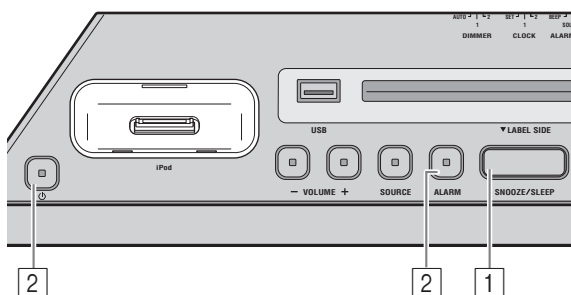

1 (если необходимо остановить воспроизведение сигнала на короткое время) Нажмите кнопку **SNOOZE/SLEEP**.

При нажатии кнопки **SNOOZE** воспроизведение сигнала прекратится и возобновится снова через 5 минут.



- Если выбран тип SOURCE + BEEP, нажмите кнопку **SNOOZE/SLEEP** один раз, чтобы выключить звуковой сигнал, и два раза, чтобы остановить воспроизведение аудиосигнала. Через 5 минут после остановки воспроизведения аудиосигнала, он снова начнет постепенно усиливаться и звуковой сигнал возобновится.
- Индикатор будильника будет мигать, когда функция повторения сигнала активирована.

2 (если необходимо выключить будильник)

Нажмите кнопку **ALARM** или .



Если будильник не будет выключен вручную, он автоматически отключится через 60 минут.

ИСПОЛЬЗОВАНИЕ ТАЙМЕРА ПЕРЕХОДА В РЕЖИМ ОЖИДАНИЯ

Можно задать автоматическое отключение системы в назначенное время.

Верхняя панель

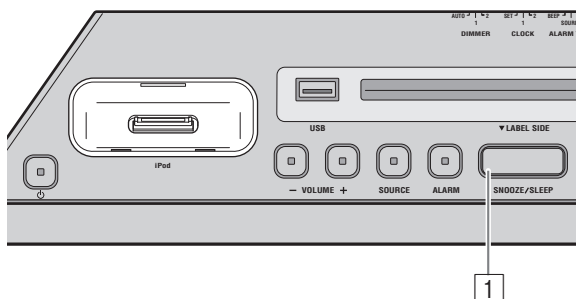

- 1 Нажмите кнопку **SNOOZE/SLEEP** несколько раз, чтобы задать время до момента выключения системы.

Для таймера можно задать интервал 30, 60, 90 и 120 минут. После установки времени на дисплее передней панели появится индикатор режима ожидания (Z²).



Если кнопка **SNOOZE/SLEEP** нажата, когда таймер перехода в режим ожидания активирован, то настройки таймера перехода в режим ожидания будут отменены.

РЕГУЛИРОВКА ТЕМБРА

Пульт ДУ

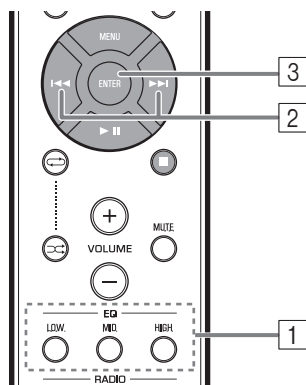

- 1 Нажмите одну из кнопок **LOW/MID/HIGH EQ** на пульте ДУ во время воспроизведения. Выберите тембр для настройки (LOW, MID, HIGH).

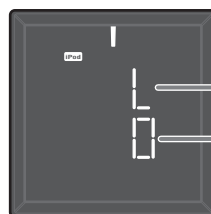

Тембр	
H	: HIGH
M	: MID
L	: LOW

- 2 Нажмите кнопку **◀/▶**, чтобы настроить тембр. Каждый тембр можно настроить в диапазоне от -5 до +5.
- 3 Для завершения настройки нажмите кнопку **ENTER**.

Для завершения настройки также можно нажать кнопку EQ, которая использовалась в шаге 1.

Для изменения тембра других аудиочастот вернитесь к шагу 1 и нажмите кнопку EQ, чтобы настроить желаемую частоту.

НАСТРОЙКА ЯРКОСТИ ДИСПЛЕЯ ПЕРЕДНЕЙ ПАНЕЛИ

Задняя панель

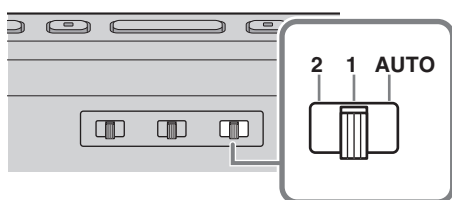

- 1 Настройте яркость с помощью переключателя **DIMMER** на задней панели.

AUTO: автоматическая настройка яркости в соответствии с внешними условиями.

- 1: ярче.
- 2: темнее.

Примечание

При установке значения Auto яркость дисплея передней панели регулируется автоматически с помощью датчика яркости (стр. 3). Убедитесь в том, что датчик не закрыт.

УСТРАНЕНИЕ НЕИСПРАВНОСТЕЙ

В случае возникновения проблем при использовании устройства сначала обратитесь к следующему списку. Если устранить проблему с помощью предложенных способов не удастся, или если проблема не указана в списке, выключите систему и отсоедините от сети электропитания, затем обратитесь к ближайшему авторизованному дилеру Yamaha или в сервисный центр.



Общие

Проблема	Причина	Решение
Устройство не включается.	Ненадежно подключен кабель питания.	Повторно подсоедините кабель питания к сетевой розетке и к устройству.
Из колонок не слышен звук.	Установлен минимальный уровень громкости.	Отрегулируйте уровень громкости.
	Неправильно выбран источник.	Выберите соответствующий источник.
Внезапное отключение звука.	Возможно, установлен режим ожидания (☞ стр. 15).	Включите систему и снова воспроизведите источник.
Звук надломлен/искажен, или присутствует аномальный шум.	Громкость входящего источника чрезмерна, или громкость этого устройства чрезмерна (особенно низкие частоты).	Отрегулируйте громкость с помощью регулятора VOLUME или настройте низкие частоты с помощью EQ (☞ стр. 15).
Устройство работает ненадлежащим образом.	Произошел сильный скачок напряжения, например из-за вспышки молнии или избыточного статического электричества, или произошло падение напряжения.	Выключите систему и отсоедините кабель питания. Подождите около 30 секунд, затем подключите кабель питания и включите систему.
Система после включения сразу же отключается.		
Цифровое или высокочастотное оборудование создает помехи.	Устройство расположено слишком близко к цифровому или высокочастотному оборудованию.	Расположите устройство дальше от такого оборудования.
Сброшены настройки часов.	Устройство оставалось отключенным от розетки более недели.	Надежно подсоедините кабель питания к сетевой розетке, а затем заново настройте часы (☞ стр. 5).
iPod не воспроизводит звук в установленном время сигнала, даже если SOURCE имеет значение iPod.	Ненадежное соединение iPod с док-разъемом iPod.	Отсоедините iPod от устройства, а затем снова подключите к док-разъему iPod (☞ стр. 2).
	Переключатель ALARM TYPE установлен в положение BEEP.	Установите переключатель ALARM TYPE в положение SOURCE + BEEP или SOURCE (☞ стр. 13).
Мигают часы и устройство невозможно использовать.	Переключатель CLOCK на задней панели установлен в положение SET, а данное устройство находится в режиме настройки часов.	Установите переключатель CLOCK в положение CLOCK1 или CLOCK2 (☞ стр. 5).

iPod

Проблема	Причина	Решение
Нет звука.	Ненадежное соединение iPod с док-разъемом iPod.	Отсоедините iPod от устройства, а затем снова подключите к док-разъему iPod (☞ стр. 2).
	Версия программного обеспечения iPod не была обновлена.	Загрузите последнюю версию iTunes с сайта компании Apple и обновите программное обеспечение iPod до последней версии.
iPod не заряжается.	Ненадежное соединение iPod с док-разъемом iPod.	Отсоедините iPod от устройства, а затем снова подключите к док-разъему iPod (☞ стр. 2).
	Система переведена в режим экономии электроэнергии (☞ стр. 2).	Чтобы выйти из режима экономии электроэнергии, нажмите кнопку  .
Индикатор iPod мигает дважды 3 раза после подключения iPod.	Используемый iPod не поддерживается данным устройством.	Используйте поддерживаемый iPod (☞ стр. 19).

Воспроизведение CD-дисков

Проблема	Причина	Решение
Не удается вставить диск.	Система переведена в режим экономии электроэнергии.	Нажмите кнопку  , чтобы выйти из режима экономии электроэнергии (☞ стр. 2).
Операции, выполняемые некоторыми кнопками, не работают.	В устройство загружен несовместимый диск.	Используйте диск, поддерживаемый устройством (☞ стр. 18).
Воспроизведение не начинается сразу после нажатия кнопки  .	Диск загрязнен.	Протрите диск.
	В устройство загружен несовместимый диск.	Используйте диск, поддерживаемый устройством (☞ стр. 18).
	Если устройство было перенесено из холодного места в теплое, возможно, на линзе чтения диска образовался конденсат.	Подождите один или два часа, пока устройство не достигнет комнатной температуры, а затем повторите попытку.

Проблема	Причина	Решение
Индикатор CD мигает дважды 3 раза, а диск выбрасывается из устройства.	В устройство загружен несовместимый диск.	Используйте диск, поддерживаемый устройством (см. стр. 18).
	Диск загрязнен.	Протрите диск.
	На диске отсутствуют воспроизводимые файлы.	Используйте диск, содержащий воспроизводимые файлы (см. стр. 18, 19).
	Диск загружен задом наперед.	Вставьте диск, направив сторону с этикеткой к ближней стороне устройства.
После загрузки диска на дисплее передней панели отображается надпись "Err".	Ошибка устройства.	Извлеките диск с помощью кнопки

Воспроизведение устройства USB

Проблема	Причина	Решение
Не воспроизводится файл MP3/WMA, содержащийся на устройстве USB.	Устройство USB не распознано.	Выключите систему и заново подсоедините устройство USB.
		Подсоедините адаптер переменного тока, если он поставляется вместе с устройством.
		Если с помощью описанных выше способов решения устранить проблему не удается, значит устройство USB не воспроизводится на данном устройстве.
После подключения устройства USB индикатор USB мигает дважды 3 раза.	К устройству подсоединено несовместимое устройство USB.	Выключите систему и заново подсоедините устройство USB. Если после этого устранить проблему не удается, значит устройство USB не воспроизводится на данном устройстве.
	На устройстве USB отсутствуют воспроизводимые файлы.	Используйте устройство USB, содержащее воспроизводимые файлы (см. стр. 18, 19).
После подключения устройства USB на дисплее передней панели отображается надпись "Err".	К устройству подсоединено несовместимое устройство USB.	Выключите систему и заново подсоедините устройство USB. Если после этого устранить проблему не удается, значит устройство USB не воспроизводится на данном устройстве.
	Обнаружено превышение тока.	

Прием FM-радиосигнала

Проблема	Причина	Решение
Большое количество шума во время стереофонического вещания.	Неправильно подключена антенна.	Убедитесь в том, что антенна подключена правильно (см. стр. 3).
	Выбранная радиостанция находится далеко от места приема или в регионе слабый радиосигнал.	Попробуйте выполнить ручную настройку, чтобы улучшить качество сигнала (см. стр. 10) или используйте многоканальную наружную антенну.
Слабый радиосигнал даже при использовании наружной антенны. (Звук искажен.)	Имеет место многолучевое отражение или другие радиопомехи.	Измените высоту, направление или расположение антенны.

Пульт ДУ

Проблема	Причина	Решение
Пульт ДУ работает ненадлежащим образом.	Пульт ДУ находится за пределами рабочего диапазона.	Для получения информации о пределах рабочего диапазона пульта ДУ см. раздел Использование пульта ДУ (стр. 1).
	На приемник сигнала пульта ДУ на устройстве (см. стр. 3) попадают прямые солнечные лучи или свет (от флуоресцентной лампы инверторного типа).	Измените освещение или положение устройства.
	Истек срок годности батарейки.	Замените батарейки.
	Между приемником сигнала пульта ДУ на устройстве и пультом ДУ находится препятствие.	Устраните препятствие.

ПРИМЕЧАНИЯ О ДИСКАХ И УСТРОЙСТВАХ USB

Информация о CD-дисках

Это устройство поддерживает диски аудио CD, CD-R*, CD-RW* со следующими логотипами.



* ISO 9660 формат CD-R/RW

☀
Данное устройство способно воспроизводить диски, имеющие любой из перечисленных выше логотипов. Логотип диска напечатан на диске и обложке диска.

Примечания

- Не загружайте в данное устройство диски любых других типов. Это может привести к повреждению устройства.
- Диски CD-R/RW не удастся воспроизвести, если они не были finalized.
- В зависимости от характеристик диска или условий записи воспроизведение некоторых дисков может быть невозможным.
- Не используйте диски нестандартной формы (например, в виде сердца).
- Не используйте диски, на поверхности которых имеется много царапин.

Обращение с диском

- Не прикасайтесь к поверхности диска. Держите диск за края (и центральное отверстие).
- Не используйте карандаш или маркер с заостренным концом для нанесения надписей на диск.
- Не применяйте к диску клейкую ленту, наклейки, клей и т.д.
- Не используйте защитное покрытие с целью предотвращения возникновения царапин на диске.
- Не вставляйте одновременно более одного диска в слот для диска. Это может привести к повреждению данного устройства и самих дисков.
- Не вставляйте посторонние предметы в слот для диска.
- Не вставляйте диски, имеющие трещины, деформированные или склеенные диски.
- Не подвергайте диски воздействию прямых солнечных лучей, высокой температуры, высокой влажности или пыльных условий.

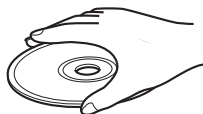

Предупреждение



- В случае загрязнения диска протрите его чистой, сухой тканью от центра к краям. Не используйте жидкость для стирания надписей или разбавитель.
- Во избежание возникновения неисправности не используйте доступное в продаже средство для очистки линз.
- Вставляйте в систему одновременно только один CD-диск. Вставка двух или более CD-дисков может повредить и систему, и диски.

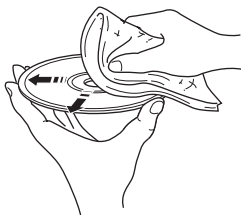

Информация об устройствах USB

Это устройство поддерживает запоминающие устройства USB большой емкости (например, устройства флэш-памяти или портативные аудиопроигрыватели), в которых используется формат FAT16 или FAT32.

Примечания

- Некоторые устройства могут работать неправильно, даже если они удовлетворяют техническим требованиям.
- Не подключайте другие устройства, отличные от запоминающих устройств USB большой емкости (например, зарядные устройства USB или концентраторы USB), персональные компьютеры, устройства для чтения карт памяти, внешние жесткие диски и т.д.
- Компания Yamaha не будет нести ответственность за какой бы то ни было ущерб или потерю данных на устройстве USB, произошедшие во время его подключения к данному устройству.
- Воспроизведение и подача питания на устройства USB всех типов не гарантируется.

О файлах MP3 и WMA

Примечания

- Устройство может воспроизводить следующие типы файлов.

Файл	Скорость передачи данных (кбит/с)	Частота дискретизации (кГц)
MP3	8 - 320**	16 - 48
WMA	16 - 320**	22,05 - 48

** Поддерживается постоянная и переменная скорость передачи данных.

- Ниже приведено максимальное количество файлов/папок, которое можно воспроизвести на устройстве.

	CD с данными	Устройство USB
Максимальное общее количество файлов	512	9999
Максимальное количество папок	255	128
Максимальное количество файлов в одной папке	511	255

- Воспроизведение файлов, защищенных авторским правом, не поддерживается.

ТЕХНИЧЕСКИЕ ХАРАКТЕРИСТИКИ

■ РАЗДЕЛ ПРОИГРЫВАТЕЛЯ

iPod (цифровое соединение)

- Совместимые iPod
..... iPod touch (1-го, 2-го, 3-го и 4-го поколения)
..... iPod classic
..... iPod nano (2-го, 3-го, 4-го, 5-го и 6-го поколения)
- Совместимые iPhone
..... iPhone 4
..... iPhone 3GS
..... iPhone 3G
..... iPhone

CD

- Носитель CD, CD-R/RW
- Аудиоформат аудио CD, MP3, WMA

Лазер

- Тип полупроводниковый лазер GaAs/GaAlAs
- Длина волны 790 нм
- Выходная мощность 7 мВт

Устройство USB

- Аудиоформат MP3, WMA

AUX

- Входной разъем мини-штекер СТЕРЕО 3,5 мм

■ ТЮНЕР

- Диапазон настройки
FM от 87,50 до 108,00 МГц

■ ОБЩИЕ ХАРАКТЕРИСТИКИ

- Источник питания от 100 до 240 В переменного тока, 50/60 Гц
- Энергопотребление 20 Вт
- Энергопотребление при выкл. системе 1,5 Вт
- Потребляемая мощность в режиме экономии электроэнергии 0,5 Вт или меньше
- Размеры

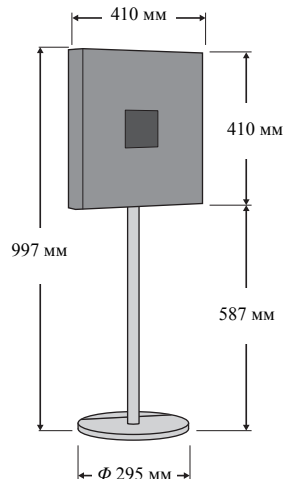

Вес: 12,0 кг

Технические характеристики могут быть изменены без предварительного уведомления.

БЕЗОПАСНОЕ ИСПОЛЬЗОВАНИЕ ЛАЗЕРА

Данное устройство содержит лазер. Из-за опасности травмы глаз, снимать крышку или обслуживать данное устройство должен только сертифицированный обслуживающий персонал.

ОПАСНОСТЬ

Данное устройство в открытом состоянии излучает видимые лазерные лучи. Не допускайте прямого воздействия лазерных лучей на глаза. Когда данное устройство подключено к розетке, не заглядывайте внутрь устройства через слот для диска и другие отверстия.

Лазерный компонент данного изделия может излучать радиацию, превышающую предел радиации для Класса 1.

iPod, iPhone

“Made for iPod” и “Made for iPhone” означает, что электронные принадлежности предназначено специально для подключения iPod или iPhone, соответственно, и было сертифицировано разработчиком на соответствие стандартам технических характеристик компании Apple. Компания Apple не несет ответственности за работу данного устройства или его соответствие стандартам безопасности и регулятивным нормам. Обратите внимание, что использование этих принадлежностей вместе с iPod или iPhone может повлиять на эффективность беспроводного соединения.

iPhone, iPod, iPod classic, iPod nano, iPod touch и iTunes являются товарными знаками Apple Inc., зарегистрированными в США и других странах.

Данный аппарат считается не отключенным от источника переменного тока все то время, пока он подключен к розетке, даже если данный аппарат находится в выключенном положении через . В этом режиме электропотребление данного аппарата снижается до минимума.

ПРЕДУПРЕЖДЕНИЕ
ВО ИЗБЕЖАНИЕ ПОЖАРА ИЛИ УДАРА ЭЛЕКТРИЧЕСКИМ ТОКОМ НЕ ПОДВЕРГАЙТЕ ДАННЫЙ АППАРАТ ВОЗДЕЙСТВИЯМ ДОЖДЯ ИЛИ ВЛАГИ.

ПРЕДУПРЕЖДЕНИЕ
Опасность разрыва при неправильной замене батареек. Заменяйте только на батарейки одинакового или аналогичного типа.

Слишком близкое расположение данного аппарата к телевизору с электронно-лучевой трубкой может привести к ухудшению цвета изображения. В таком случае, отодвиньте данный аппарат от телевизора.

Информация для пользователей по сбору и утилизации старой аппаратуры и использованных батареек



Эти знаки на аппаратуре, упаковках и в сопроводительных документах указывают на то, что подержанные электрические и электронные приборы и батарейки не должны выбрасываться вместе с обычным домашним мусором. Для



правильной обработки, хранения и утилизации старой аппаратуры и использованных батареек, пожалуйста сдавайте их в соответствующие сборные пункты, согласно вашему национальному законодательству и директив 2002/96/ЕС и 2006/66/ЕС.



Pb

При надлежащей утилизации этих товаров и батареек, вы помогаете сохранять ценные ресурсы и предотвращать вредное влияние на здоровье людей и окружающую среду, которое может возникнуть из-за несоответствующего обращения с отходами.

За более подробной информацией о сборе и утилизации старых товаров и батареек, пожалуйста обращайтесь в вашу локальную администрацию, в ваш приёмный пункт или в магазин где вы приобрели эти товары.

[Информация по утилизации в других странах за пределами Европейского Союза]

Эти знаки действительны только на территории Европейского Союза. Если вы хотите избавиться от этих предметов, пожалуйста обратитесь в вашу локальную администрацию или продавцу и спросите о правильном способе утилизации.

Обратите внимание на знак для батареек (два знака на задней стороне):

Этот знак может использоваться в комбинации со знаком указывающим о содержании химикалий. В этом случае это удовлетворяет требованиям установленными Директивой по использованию химикалий.

CAUTION

Use of controls or adjustments or performance of procedures other than those specified herein may result in hazardous radiation exposure.

AVERTISSEMENT

L'utilisation de commandes et l'emploi de réglages ou de méthodes autres que ceux décrits ci-dessous, peuvent entraîner une exposition à un rayonnement dangereux.

VORSICHT

Die Verwendung von Bedienelementen oder die Einstellung bzw. die Ausführung von anderen als in dieser Anleitung beschriebenen Vorgängen kann zu Gefährdung durch gefährliche Strahlung führen.

OBSERVERA

Användning av reglage eller justeringar eller utförande av åtgärder på annat sätt än så som beskrivs häri kan resultera i farlig strålning.

ATTENZIONE

L'uso di controlli, regolazioni, operazioni o procedure non specificati in questo manuale possono risultare in esposizione a radiazioni pericolose.

PRECAUCIÓN

El uso de los controles, los ajustes o los procedimientos que no se especifican en este manual pueden causar una exposición peligrosa a la radiación.

LET OP

Gebruik van bedieningsorganen, instellingen of procedures anders dan beschreven in dit document kan leiden tot blootstelling aan gevaarlijke stralen.

ПРЕДОСТЕРЕЖЕНИЕ

Использование органов управления или произведение настроек или выполнение процедур, не указанных в данной инструкции, может отразиться на выделении опасной радиации.

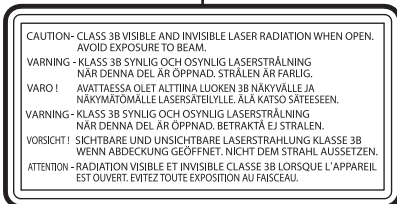
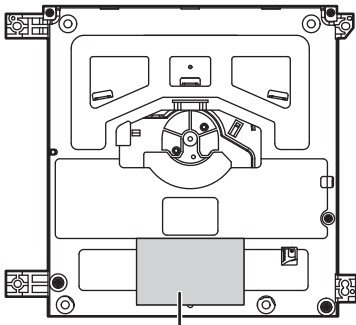
**VAROITUS**

Muiden kuin tässä esitettyjen toimintojen säädön tai asetusten muutto saattaa altistaa vaaralliselle säteilylle tai muille vaarallisille toiminnoille.

DK

Advarsel: Usynlig laserstråling ved åbning når sikkerhedsafbrydere er ude af funktion. Undgå udsættelse for stråling.

Bemærk: Netafbryderen SYSTEM OFF/Standby er sekundært indkoblet og afbryder ikke strømmen fra nettet. Den indbyggede netdel er derfor tilsluttet til lysnettet så længe netstikket sidder i stikkontakten.

N

Observer: Nettbryteren SYSTEM OFF/Standby er sekundært innkoplet. Den innebygdenetdelen er derfor ikke frakoplet nettet så lenge apparatet er tilsluttet nettkontakten.

S

Klass 1 laseraparat

Varning! Om apparaten används på annat sätt än i denna bruksanvisning specificerats, kan användaren utsättas för osynlig laserstrålning, som överskrider gränsen för laserklass 1.

Observera! Strömbrytaren SYSTEM OFF/Standby är sekundärt kopplad och inte bryter inte strömmen från nätet. Den inbyggda nät delen är därför ansluten till elnätet så länge stickproppen sitter i vägguttaget.

SF

Luokan 1 laserlaite

Varoitus! Laitteen käyttäminen muulla kuin tässä käyttöohjeessa mainitulla tavalla saattaa altistaa käyttäjän turvallisuusluokan 1 ylittävälle näkymättömälle lasersäteilylle.

Oikeus muutoksiin varataan. Laite ei saa olla alttiina tippu-ja roiskevedelle.

Huom. Toiminnanvalitsin SYSTEM OFF/Standby on kytketty toisiopuolelle, eikä se kytke laitetta irti sähköverkosta. Sisäänrakennettu verkko-osa on kytkettynä sähköverkkoon aina silloin, kun pistoke on pistorasiassa.

VARO!

AVATTAESSA JA SUOJALUKITUS OHITETTAESSA OLET ALTTIINA NÄKYMÄTTÖMÄLLE LASERSÄTEILYLLE. ÄLÄ KATSO SÄTEESEEN.

WARNING!

OSYNLIG LASERSTRÅLNING NÄR DENNA DEL ÄR ÖPPNAD OCH SPÄRREN ÄR URKOPPLAD. BETRÄKTA EJ STRÅLEN.

■ For U.K. customers

If the socket outlets in the home are not suitable for the plug supplied with this appliance, it should be cut off and an appropriate 3 pin plug fitted. For details, refer to the instructions described below.

Note

The plug severed from the mains lead must be destroyed, as a plug with bared flexible cord is hazardous if engaged in a live socket outlet.

■ Special Instructions for U.K. Model**IMPORTANT**

THE WIRES IN MAINS LEAD ARE COLOURED IN ACCORDANCE WITH THE FOLLOWING CODE:

Blue: NEUTRAL

Brown: LIVE

As the colours of the wires in the mains lead of this apparatus may not correspond with the coloured markings identifying the terminals in your plug, proceed as follows:

The wire which is coloured BLUE must be connected to the terminal which is marked with the letter N or coloured BLACK. The wire which is coloured BROWN must be connected to the terminal which is marked with the letter L or coloured RED.

Make sure that neither core is connected to the earth terminal of the three pin plug.

Important Notice: Guarantee Information for customers in EEA* and Switzerland For detailed guarantee information about this Yamaha product, and Pan-EEA* and Switzerland warranty service, please either visit the website address below (Printable file is available at our website) or contact the Yamaha representative office for your country. * EEA: European Economic Area	English
Remarque importante: informations de garantie pour les clients de l'EEE et la Suisse Pour des informations plus détaillées sur la garantie de ce produit Yamaha et sur le service de garantie applicable dans l'ensemble de l'EEE ainsi qu'en Suisse, consultez notre site Web à l'adresse ci-dessous (le fichier imprimable est disponible sur notre site Web) ou contactez directement Yamaha dans votre pays de résidence. * EEE : Espace Economique Européen	Français
Wichtiger Hinweis: Garantie-Information für Kunden in der EWR* und der Schweiz Für nähere Garantie-Information über dieses Produkt von Yamaha, sowie über den Pan-EWR*- und Schweizer Garantieservice, besuchen Sie bitte entweder die folgend angegebene Internetadresse (eine druckfähige Version befindet sich auch auf unserer Webseite), oder wenden Sie sich an den für Ihr Land zuständigen Yamaha-Vertrieb. *EWR: Europäischer Wirtschaftsraum	Deutsch
Viktigt: Garantiinformation för kunder i EES-området* och Schweiz För detaljerad information om denna Yamahaprodukt samt garantiservice i hela EES-området* och Schweiz kan du antingen besöka nedanstående webbadress (en utskriftsvänlig fil finns på webbplatsen) eller kontakta Yamahas officiella representant i ditt land. * EES: Europeiska Ekonomiska Samarbetsområdet	Svenska
Avviso importante: informazioni sulla garanzia per i clienti residenti nell'EEA* e in Svizzera Per informazioni dettagliate sulla garanzia relativa a questo prodotto Yamaha e l'assistenza in garanzia nei paesi EEA* e in Svizzera, potete consultare il sito Web all'indirizzo riportato di seguito (è disponibile il file in formato stampabile) oppure contattare l'ufficio di rappresentanza locale della Yamaha. * EEA: Area Economica Europea	Italiano
Aviso importante: información sobre la garantía para los clientes del EEE* y Suiza Para una información detallada sobre este producto Yamaha y sobre el soporte de garantía en la zona EEE* y Suiza, visite la dirección web que se incluye más abajo (la versión del archivo para imprimir esta disponible en nuestro sitio web) o póngase en contacto con el representante de Yamaha en su país. * EEE: Espacio Económico Europeo	Español
Belangrijke mededeling: Garantie-informatie voor klanten in de EER* en Zwitserland Voor gedetailleerde garantie-informatie over dit Yamaha-product en de garantieservice in heel de EER* en Zwitserland, gaat u naar de onderstaande website (u vindt een afdrukbaar bestand op onze website) of neemt u contact op met de vertegenwoordiging van Yamaha in uw land. * EER: Europese Economische Ruimte	Nederlands

<http://europe.yamaha.com/warranty/>

