



Front Surround System
Système Surround Frontal

YAS-152

Owner's Manual
Mode d'emploi
Bedienungsanleitung
Bruksanvisning
Manuale di istruzioni
Manual de Instrucciones
Gebbruiksaanwijzing
Инструкция по эксплуатации



G

English

Français

Deutsch

Svenska

Italiano

Español

Nederlands

Русский

CAUTION: READ THIS BEFORE OPERATING YOUR UNIT.

- To assure the finest performance, please read this manual carefully. Keep it in a safe place for future reference.
- Install this unit in a well ventilated, cool, dry, clean place - away from direct sunlight, heat sources, vibration, dust, moisture, and/or cold. For proper ventilation, allow the following minimum clearances. Top: 10 cm (4 in), Rear: 10 cm (4 in), Sides: 10 cm (4 in)
- Locate this unit away from other electrical appliances, motors, or transformers to avoid humming sounds.
- Do not expose this unit to sudden temperature changes from cold to hot, and do not locate this unit in an environment with high humidity (i.e. a room with a humidifier) to prevent condensation inside this unit, which may cause an electrical shock, fire, damage to this unit, and/or personal injury.
- Avoid installing this unit where foreign objects may fall onto this unit and/or this unit may be exposed to liquid dripping or splashing. On the top of this unit, do not place:
 - Other components, as they may cause damage and/or discoloration on the surface of this unit.
 - Burning objects (i.e. candles), as they may cause fire, damage to this unit, and/or personal injury.
 - Containers with liquid in them, as they may fall and liquid may cause electrical shock to the user and/or damage to this unit.
- Do not cover this unit with a newspaper, tablecloth, curtain, etc. in order not to obstruct heat radiation. If the temperature inside this unit rises, it may cause fire, damage to this unit, and/or personal injury.
- Do not plug in this unit to a wall outlet until all connections are complete.
- Do not operate this unit upside-down. It may overheat, possibly causing damage.
- Do not use force on switches, knobs and/or cords.
- When disconnecting the power cable from the wall outlet, grasp the plug; do not pull the cable.
- Do not clean this unit with chemical solvents; this might damage the finish. Use a clean, dry cloth.
- Only voltage specified on this unit must be used. Using this unit with a higher voltage than specified is dangerous and may cause fire, damage to this unit, and/or personal injury. Yamaha will not be held responsible for any damage resulting from use of this unit with a voltage other than specified.
- To prevent damage by lightning, keep the power cable and outdoor antennas disconnected from a wall outlet or the unit during a lightning storm.
- Do not attempt to modify or fix this unit. Contact qualified Yamaha service personnel when any service

is needed. The cabinet should never be opened for any reasons.

- When not planning to use this unit for long periods of time (i.e. vacation), disconnect the AC power plug from the wall outlet.
- Be sure to read the “Troubleshooting” section on common operating errors before concluding that this unit is faulty.
- Before moving this unit, press  to set this unit in standby mode, and disconnect the power supply cable from the wall outlet.
- Condensation will form when the surrounding temperature changes suddenly. Disconnect the power supply cable from the outlet, then leave the unit alone.
- Install this unit near the wall outlet and where the AC power plug can be reached easily.
- The batteries shall not be exposed to excessive heat such as sunshine, fire or like.
- Secure placement or installation is the owner’s responsibility. Yamaha shall not be liable for any accident caused by improper placement or installation of speakers.

Notes on remote controls and batteries

- Do not spill water or other liquids on the remote control.
- Do not drop the remote control.
- Do not leave or store the remote control in the following places:
 - places of high humidity, such as near a bath
 - places of high temperatures, such as near a heater or a stove
 - places of extremely low temperatures
 - dusty places
- Do not expose the remote control sensor of this unit to direct sunlight or lighting such as inverted fluorescent lamps.
- If the batteries grow old, the effective operation range of the remote control decreases considerably. If this happens, replace the batteries with two new ones as soon as possible.
- Do not use old batteries together with new ones.
- Do not use different types of batteries (such as alkaline and manganese batteries) together. Read the packaging carefully as these different types of batteries may have the same shape and color.
- Exhausted batteries may leak. If the batteries have leaked, dispose of them immediately. Avoid touching the leaked material or letting it come into contact with clothing, etc. Clean the battery compartment thoroughly before installing new batteries.

- Do not throw away batteries with general house waste. Dispose of them correctly in accordance with your local regulations.
- Keep batteries away from children. If a battery is accidentally swallowed, contact your doctor immediately.
- When not planning to use the remote control for long periods of time, remove the batteries from the remote control.
- Do not charge or disassemble the supplied batteries.

WARNING

TO REDUCE THE RISK OF FIRE OR ELECTRIC SHOCK, DO NOT EXPOSE THIS UNIT TO RAIN OR MOISTURE.

As long as this unit is connected to the AC wall outlet, it is not disconnected from the AC power source even if you turn off this unit by . In this state, this unit is designed to consume a very small quantity of power.

(Power key)

Turns on the power of this unit or sets it to the standby mode.

Do not use this unit within 22 cm (9 inches) of persons with a heart pacemaker implant or defibrillator implant.

Radio waves may affect electro-medical devices. Do not use this unit near medical devices or inside medical facilities.

We, Yamaha Music Europe GmbH hereby declare that this unit is in compliance with the essential requirements and other relevant provisions of Directive 1999/5/EC.



FOR U.K. CUSTOMERS

If the socket outlets in the home are not suitable for the plug supplied with this appliance, it should be cut off and an appropriate 3 pin plug fitted. For details, refer to the instructions described below.

NOTE

The plug severed from the mains lead must be destroyed, as a plug with bared flexible cord is hazardous if engaged in a live socket outlet.

SPECIAL INSTRUCTIONS FOR U.K. MODEL

IMPORTANT

THE WIRES IN THE MAINS LEAD ARE COLOURED IN ACCORDANCE WITH THE FOLLOWING CODE:

Blue: NEUTRAL
Brown: LIVE

As the colours of the wires in the mains lead of this apparatus may not correspond with the coloured markings identifying the terminals in your plug, proceed as follows:

The wire which is coloured BLUE must be connected to the terminal which is marked with the letter N or coloured BLACK. The wire which is coloured BROWN must be connected to the terminal which is marked with the letter L or coloured RED. Making sure that neither core is connected to the earth terminal of the three pin plug.

Contents

Supplied items	2
Features	2
Part names and functions (sound bar)	3
Installations.....	4
Connections	5
Operations.....	6
Listening to the sound from a BLUETOOTH device.....	8
Listening to the sound from external devices.....	10
Analog connection of an external device (game console)	10
Analog connection of a portable device.....	10
Settings.....	11
Controlling the sound bar with TV remote control (TV remote control learning function).....	11
Controlling the TV via the sound bar (when the TV's remote control sensor is blocked).....	13
Using an external subwoofer.....	13
Initializing the settings of the sound bar.....	14
Troubleshooting	15
Specifications	18

About this manual

- This manual explains operations using the supplied remote control.
- Marks used in this manual

NOTE

This indicates precautions for use of the product and its feature limitations.

HINT

This indicates supplementary explanations for better use.

PDF versions of this manual can be downloaded from the following website.
<http://download.yamaha.com/>

Supplied items

Make sure you have received all of the following items.

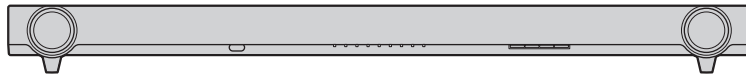

Sound bar (YAS-152)

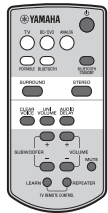

Remote control

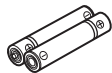

Battery x 2
(AAA, R03, UM4)



Optical cable (1.5 m [4.9 ft])

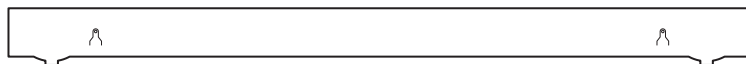

Mounting template

* Using when attaching the sound bar to a wall

Features

Enjoy powerful and realistic sound from the sound bar with built-in subwoofer, and easy installation and connection to a TV and other devices.

- **AIR SURROUND XTREME** 

Enjoy high-quality surround sound with a realistic sound effect (p.7).

- **Clear voice**

Make voice sound (such as dialogues and narrations) clear (p.7).

- **UniVolume** 

Maintain consistent volume between channels, programs, commercials and sound sources (p.7).

- **Bluetooth® connection** 

Play back sound from a connected *Bluetooth* device (p.8).

- **TV remote control learning function**

Operate the sound bar with the TV's remote control (p.11)

- **TV Remote Repeater function**

Enable the transmission of TV remote control signals via the sound bar when you cannot operate your TV from the remote control because the remote control sensor of the TV is blocked by the sound bar (p.13).

Part names and functions (sound bar)

Sound bar (front panel)

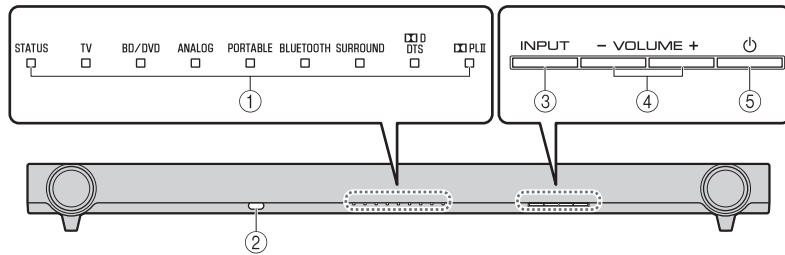

① Indicators

Indicate the status of the sound bar.
The indicators will dim automatically if no operations are performed for 5 seconds.

② Remote control sensor

Receives infrared signals from the remote control of the sound bar (p.6).
Receives infrared signals from the TV remote control when the TV Remote Repeater function is enabled (p.13).

③ INPUT key

Selects an input source to be played back (p.6).

④ VOLUME (+/-) keys

Adjust the volume (p.6).

⑤ (power) key

Turns on or off (standby) the sound bar (p.7).

HINT

- The sound bar will be automatically turned off when one of the following conditions is met.
 - No operations for 8 hours
 - No audio input and no operations for 30 minutes

Sound bar (rear panel)

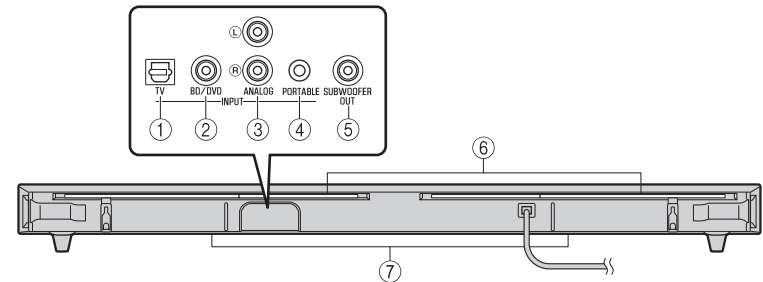

① TV input jack

For connecting to a TV with an optical cable.

② BD/DVD input jack

For connecting to a playback device, such as a Blu-ray Disc (BD) player, with a coaxial digital cable.

③ ANALOG input jacks

For connecting an external device with an RCA stereo cable.

④ PORTABLE input jack

For connecting a portable device with a 3.5 mm stereo mini plug cable.

⑤ SUBWOOFER OUT jack

For connecting an external subwoofer with a monaural pin cable.
The default setting is for the built-in subwoofer. The setting has to be changed to output signal to an external subwoofer (p.13).

⑥ TV Remote Repeater

Transmits TV remote control signals received at the remote control sensor to the TV (p.13).

⑦ Dual built-in subwoofers

The built-in subwoofers are located in the bottom part of the sound bar.

Installations

Place the sound bar on a flat surface such as on top of a TV cabinet.

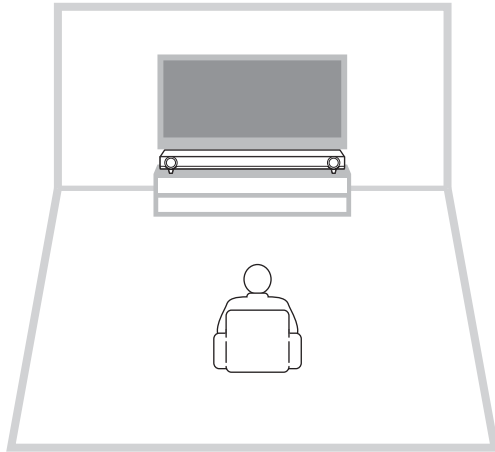

Cautions

- Do not place the sound bar on/under any other devices such as BD player in a pile. Doing so may cause a malfunction due to vibrations.
- Do not touch the grille on the front and bottom of the sound bar.
- The sound bar contains acoustic suspension speakers. Do not place magnetically sensitive items (hard disk drive, etc.) near the sound bar.
- Depending on your installation environment, it may be better to connect the sound bar and external devices (such as a TV) before installing the sound bar.
- Do not place the sound bar within 50 mm (2") of the TV. The wall mount brackets on the rear panel can be removed as necessary.

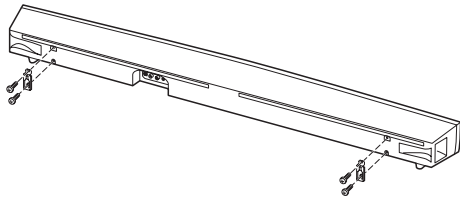

Removing the stands

When the sound bar blocks the view of the lower part of the TV screen or the remote control sensor of the TV, remove the stands (18 mm [3/4"]) of the sound bar to adjust its height.

HINT

- Use the TV Remote Repeater function (p.13) to transmit TV remote control signals via the sound bar.

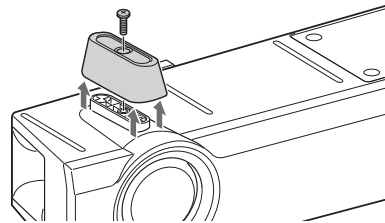

NOTE

- Keep the stands and screws in a safe place for future use.

Attaching the sound bar to a wall

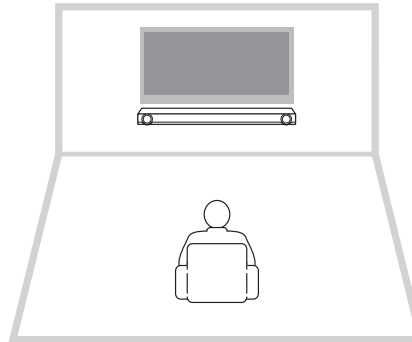

Cautions

- When installing the sound bar on a wall, all installation work must be performed by a qualified contractor or dealer. The customer must never attempt to perform this installation work. Improper or inadequate installation could cause the sound bar to fall, resulting in personal injury.
- Do not attach the sound bar to a wall that is made of weak materials such as plaster or veneered woods. Doing so may cause the sound bar to fall.
- Make sure you use commercially available screws that can support the weight of the installation (specified in Step 2 on the right). Using clamps other than specified screws, such as short screws, nails, and two-sided tape, may cause the sound bar to fall.

How to install on the wall

1 Attach the mounting template on a wall and mark for the screw holes.

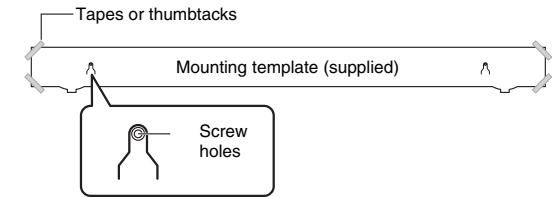

2 Remove the mounting template from the wall and install the commercially available screws at the marks on the wall.

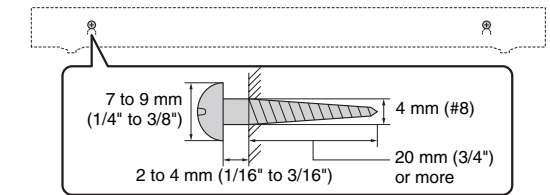

3 Hang the sound bar on the screws.

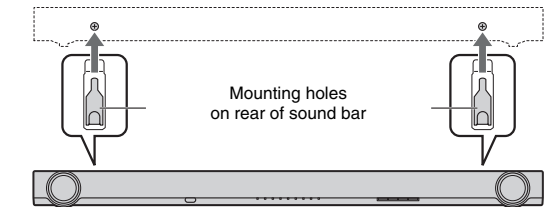

Cautions

- Fix the cables in place where they will not become loose. If your foot or hand accidentally gets caught on a loose cable, the sound bar may fall.
- Check that the sound bar is fixed securely after the installation. Yamaha will bear no responsibility for any accidents caused by improper installations.

Connections

Connect to a TV (or other peripheral device).

CAUTIONS

- Do not connect the power cable of the sound bar to the AC wall outlet before making connections.
- Do not use excessive force when inserting the cable plug. Doing so may damage the cable plug or AC wall outlet.

1 Connect the TV and sound bar with the optical cable (supplied).

Remove the cap of the optical cable and check the direction of the plug.



2 Connect the power cable of the sound bar to an AC wall outlet.

3 Set the TV as follows.

- Set the TV volume to minimum.
- Disable the TV built-in speaker output (if available).

HINT

- If a setting to disable the speaker output is not available on your TV, you may disable it by connecting headphones to the headphone jack on the TV. For details, refer to the manuals of the TV.
- The TV and BD/DVD input jacks support the following audio signals.
 - PCM (2ch)
 - Dolby Digital (up to 5.1 channels)
 - DTS Digital Surround (up to 5.1 channels)
- See the following pages for details on other connections.
 - For analog and portable devices (p.10).
 - For an external subwoofer (p.13).

Sound bar (rear)

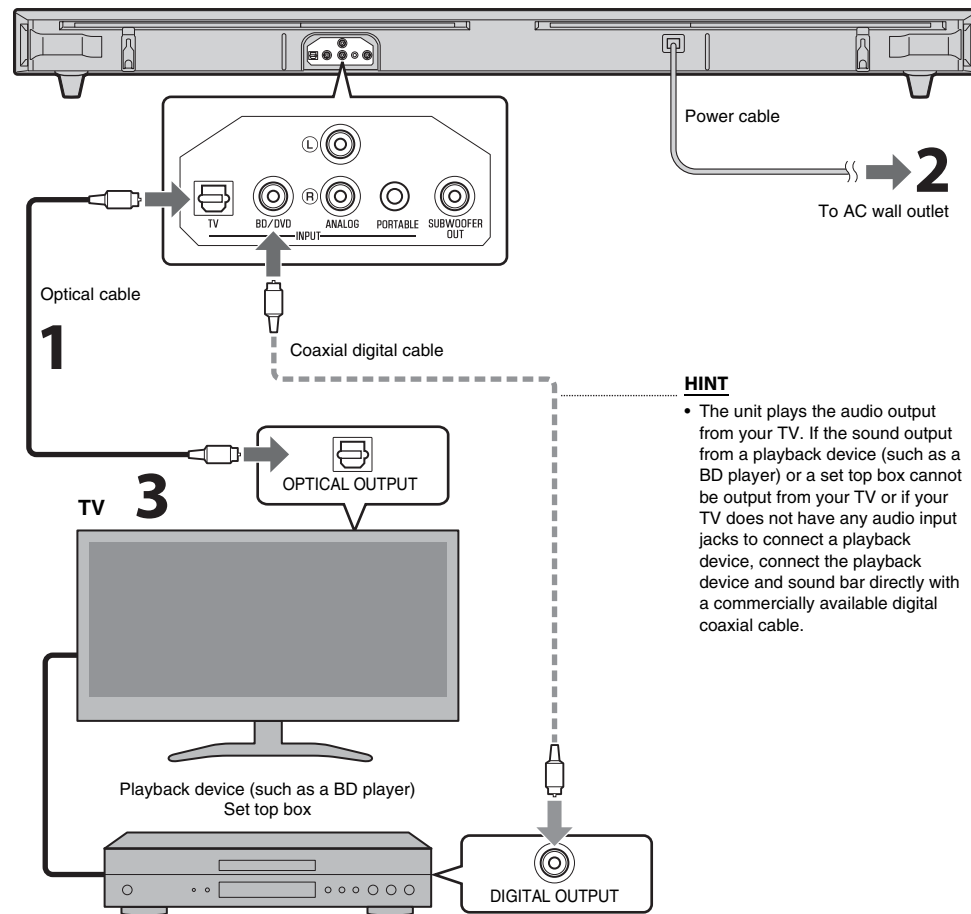

HINT

- The unit plays the audio output from your TV. If the sound output from a playback device (such as a BD player) or a set top box cannot be output from your TV or if your TV does not have any audio input jacks to connect a playback device and sound bar directly with a commercially available digital coaxial cable.

Operations

Preparing the remote control

Peel off the protection sheet before use.

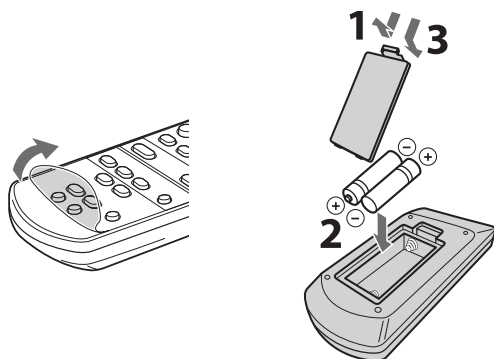

Operating range of the remote control

Remain within the operating range shown below.

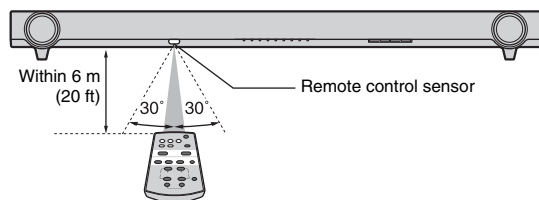

Indicators

The indicators on the front panel flash or light up, to indicate the operation and setting status.

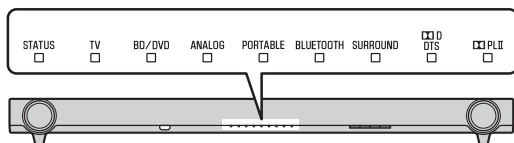

Input keys

Select an input source to be played back.

- TV** TV audio
- BD/DVD** Audio from a device connected to the BD/DVD input jack
- ANALOG** Audio from a device connected to the ANALOG input jack
- PORTABLE** Audio from a device connected to the PORTABLE input jack
- BLUETOOTH** .. Audio from a *Bluetooth* connected device

The indicator for the selected input source lights up. (Example: when TV is selected)



HINT

- To play audio of the playback device connected to the TV or to watch videos of the playback device, set the TV's input source to the playback device.
- For details on *Bluetooth* connection, refer to "Listening to the sound from a BLUETOOTH device" (p.8).

SUBWOOFER keys (+/-)

Adjust the volume of the subwoofer.



VOLUME keys (+/-)

Adjust the volume of the sound bar.



LEARN key

Sets the sound bar to the TV remote control learning mode (p.11).

REPEATER key

Enables/disables the TV Remote Repeater function (p.13).

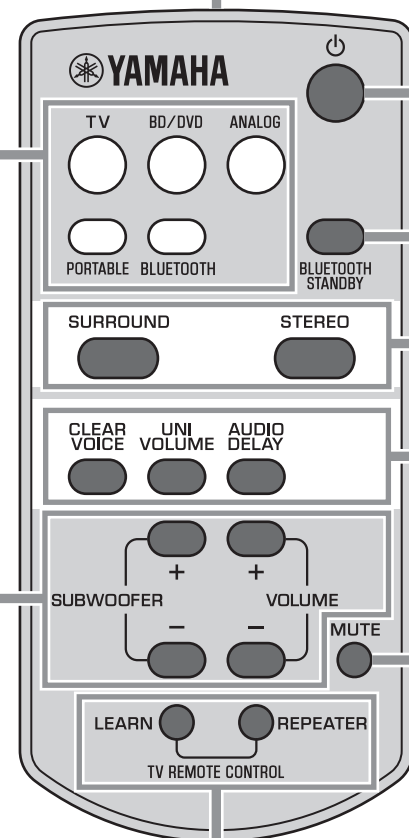

Remote control signal transmitter

Transmits infrared signals.

⏻ (power) key

Turns on or off (standby) the sound bar.

STATUS ■ Green (turned on)

STATUS ■ Red (*Bluetooth* standby)

STATUS □ Off (turned off)

BLUETOOTH STANDBY key

Enables/disables the *Bluetooth* standby mode. (p.9).

SURROUND and STEREO keys

Switch between surround and stereo (2-channel) playback. When surround playback is selected, you can enjoy a realistic sound effect using Yamaha's exclusive AIR SURROUND XTREME.

SURROUND ■ SURROUND ■ Lights up (surround playback)

STEREO □ SURROUND □ Off (stereo playback)

HINT

- When 2-channel stereo signals are played in surround, the ■ PLII indicator lights up.

■ PLII Lights up (Dolby Pro Logic II)

MUTE key

Mutes the audio output. Press the key again to unmute.

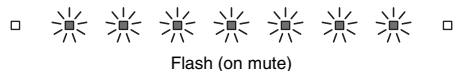

CLEAR VOICE key

Enables/disables the clear voice function.

When this function is enabled, you can enjoy clear voice sounds while watching movies, TV dramas, news programs or sports programs.



UNIVOLUME key

Enables/disables the UniVolume function.

When this function is enabled, consistent volume is maintained between channels, programs, commercials and sound sources.



HINT

- The UniVolume function is automatically disabled when BLUETOOTH or PORTABLE is selected as the input source.

AUDIO DELAY key

Adjusts the audio delay to synchronize the sound with the video when the video image on the TV may seem delayed with respect to the sound. Follow the procedure below to adjust the audio delay.

- Hold down AUDIO DELAY for more than 3 seconds.**

The left most indicator flashes.



- Press SUBWOOFER to adjust the audio delay.**



Smaller delay (-)

Larger delay (+)

- To finish the adjustment, press AUDIO DELAY.**

HINT

- The adjustment will be finished automatically if no operations are performed for 20 seconds.

Decoder indication

The sound bar supports the following audio signals. You can check the type of the input audio signal by the color of the indicator.

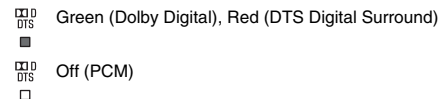

Auto-sleep function

The sound bar will be automatically turned off when one of the following conditions is met.

- No operations for 8 hours
- No audio input and no operations for 30 minutes

Listening to the sound from a **BLUETOOTH** device

You can listen to the wireless sound from a *Bluetooth* device, such as a smartphone or digital music player.

See also the operating manual of the *Bluetooth* device for more details.

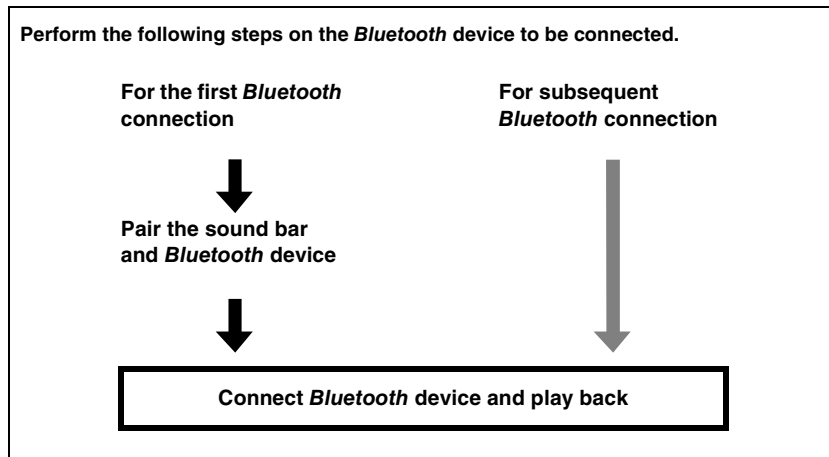
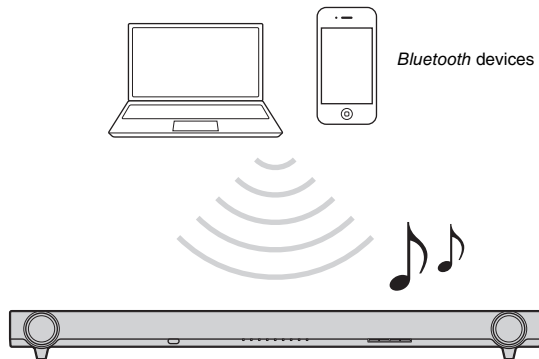

Pairing a *Bluetooth* device with the sound bar

When connecting to a *Bluetooth* device for the first time, “pairing” between the device and sound bar is required. Once “pairing” is completed, subsequent connection will be made automatically.

- 1 Press the **BLUETOOTH** key on the supplied remote control to select *Bluetooth* as the input source.**

The **BLUETOOTH** indicator on the front panel lights up in green.



BLUETOOTH
■

Lights up

- 2 Turn on the *Bluetooth* compatible device to be paired, and perform pairing.**

The operation varies depending on the device. Refer to the operation manual of the device.

- 3 Select “YAS-152 Yamaha” in the *Bluetooth* device list on the device.**

If a passkey (PIN) is required, enter the number “0000”.

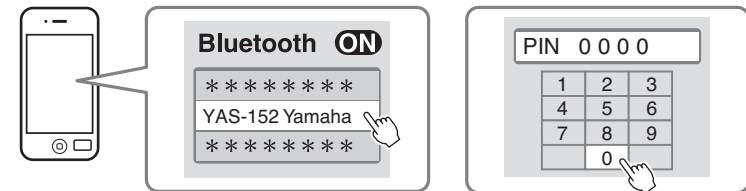

When pairing is completed,  or a completion message appears.

NOTE

- Perform pairing with the *Bluetooth* device and sound bar within 10 meters (33 ft) of each other.
- Up to eight *Bluetooth* devices can be paired with the sound bar. If a ninth device is paired, the oldest pairing information is deleted.
- If pairing information for a device is deleted, to use that device again, pairing of the device is required again.
- If a *Bluetooth* device is already connected to the sound bar, terminate that *Bluetooth* connection, then perform pairing with the new device.
- Refer to “Troubleshooting” (p.15) for troubleshooting *Bluetooth* connection.

Playing back audio from a *Bluetooth* device on the sound bar

1 Press the **BLUETOOTH** key on the supplied remote control to select *Bluetooth* as the input source.

The **BLUETOOTH** indicator on the front panel lights up in green.



BLUETOOTH
■

Lights up

2 Turn on the *Bluetooth* device.

When *Bluetooth* connection is made correctly, the **BLUETOOTH** indicator of the sound bar flashes 3 times.



Flashes 3 times

3 Play back a song on the device.

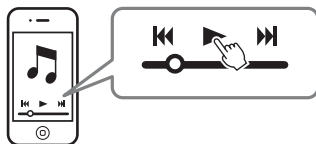

NOTE

- Perform *Bluetooth* connection with the device and sound bar within 10 meters (33 ft) of each other.
- It may be necessary to select “YAS-152 Yamaha” in the *Bluetooth* device list again, in the event that a connection problem occurs. You may have to change the output setting to output audio to the unit, depending on the *Bluetooth* device you are using.
- Adjust the volume level of the *Bluetooth* device as required.
- If a *Bluetooth* device is already connected to the unit, terminate that *Bluetooth* connection, then connect with the new device.

Terminating *Bluetooth* connection

Bluetooth connection is terminated in the following cases. When the *Bluetooth* connection is terminated, the **BLUETOOTH** indicator flashes once.

- The *Bluetooth* compatible device is turned off.
- The **BLUETOOTH** key is pressed for more than 3 seconds.
- The sound bar is turned off.

Using the *Bluetooth* standby mode

The *Bluetooth* standby mode allows you to turn on (or off) the sound bar automatically, that interlocked by the operation of the *Bluetooth* device.

How to set

With the sound bar turned on, hold down the **BLUETOOTH STANDBY** key for more than 3 seconds.

Holding down the **BLUETOOTH STANDBY** key for 3 seconds each time toggles the mode between enabled and disabled.



Flash 3 times (enabled), flash once (disabled)

When the *Bluetooth* standby mode is enabled and the sound bar is turned off, the **STATUS** indicator lights up in red.

STATUS
■
Lights up (red)

Functions available on *Bluetooth* devices with *Bluetooth* standby mode enabled

Power on interlock function (when the sound bar is turned off)

When *Bluetooth* connection is made on the device, the sound bar will turn on and will be ready to play back sound from the device.

Power off interlock function (when the sound bar is turned on)

The sound bar will be turned off when *Bluetooth* connection is terminated on a *Bluetooth* device. (Only when **BLUETOOTH** is selected as the input source.)

Using the Home Theater Controller application

By installing the dedicated free application “Home Theater Controller” to a *Bluetooth* device, such as a smartphone, you can perform various operations easily and conveniently with the *Bluetooth* device. (Setting items: basic operation, sound-field, sound adjustments)

For details on “Home Theater Controller”, see the product information on our website.

Listening to the sound from external devices

Analog connection of an external device (game console)

You can connect an external device, such as a game console, to the ANALOG input jacks of the sound bar with an RCA stereo cable.

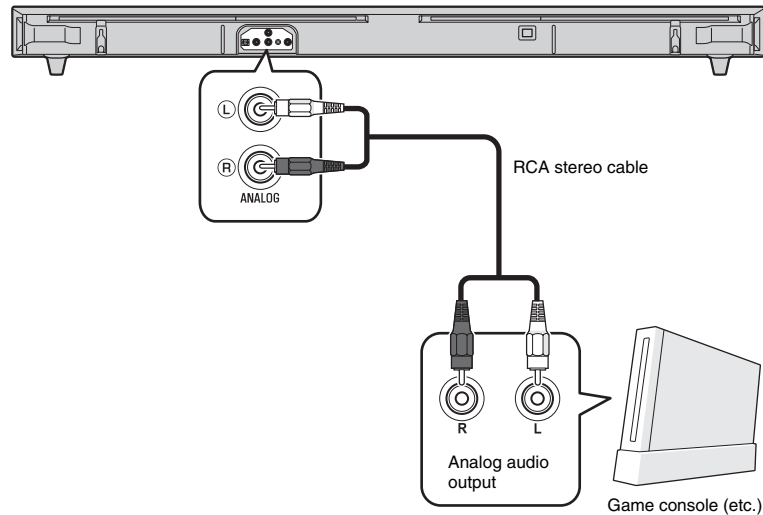

NOTE

- Make sure the left (L) and right (R) channels are connected correctly.
- Select the ANALOG key on the remote control for the input source.

Analog connection of a portable device

You can connect a portable device, such as a portable music player, to the PORTABLE input jacks of the sound bar with a 3.5 mm stereo mini plug cable.

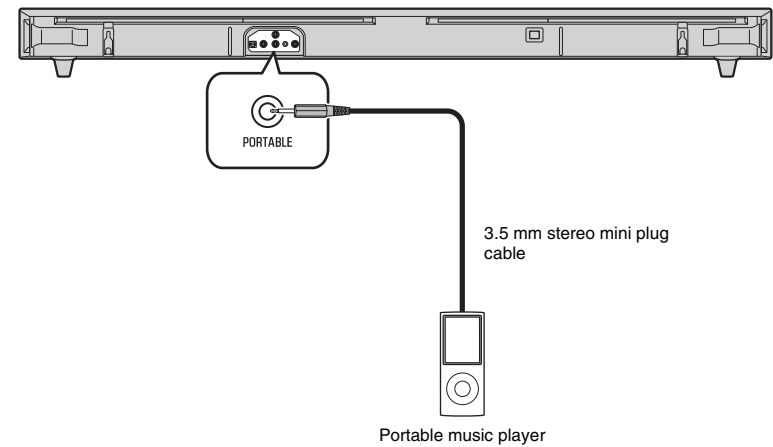

NOTE

- Select the PORTABLE key on the remote control for the input source.
- Adjust the volume level of the portable device as required.

Settings

Controlling the sound bar with TV remote control (TV remote control learning function)

You can use the TV remote control to turn on/off the sound bar or adjust its volume by having the sound bar learn the TV remote control signals.

NOTE

- This function is available only when your TV remote control uses infrared signals.
- Depending on the installation conditions or settings of the sound bar, both the sound bar and TV will receive the TV remote control signals and operate simultaneously.

1 Turn off the TV and sound bar.

2 Hold down the LEARN key on the supplied remote control for more than 3 seconds to set the sound bar to the learning mode.

When the sound bar is in the learning mode, the indicators on the front panel flash as shown below.



NOTE

- Steps 3 to 6 require only the TV remote control and the keys on the front panel of the sound bar. The remote control of the sound bar is not necessary.

3 Make the sound bar learn the mute operation.

3-1 Press INPUT on the front panel of the sound bar.



3-2 While pointing your TV remote control at the remote control sensor, hold down the mute key for more than 1 second twice or three times.

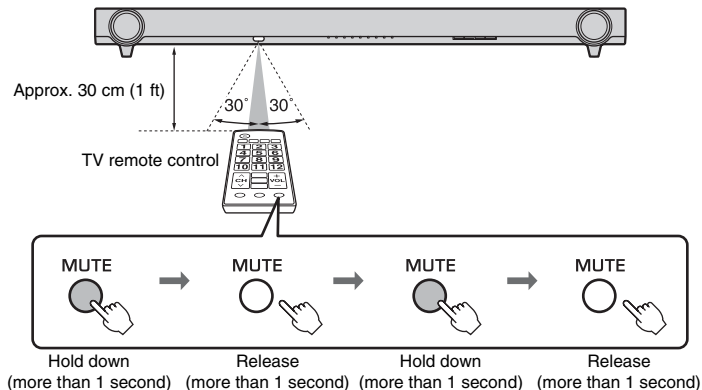

Result	Bleep/buzzer	Indicators
Successfully learned	Once	 Lights up
Learning has failed * Repeat from Step 3-1.	Twice	 Flash

4 Make the sound bar learn the volume (-) operation.

4-1 Press VOLUME (-) on the front panel of the sound bar.



4-2 While pointing your TV remote control at the remote control sensor, hold down the volume (-) key for more than 1 second twice or three times.

Result	Bleep/buzzer	Indicators
Successfully learned	Once	 Lights up
Learning has failed * Repeat from Step 4-1.	Twice	 Flash

Continued →

5 Make the sound bar learn the volume (+) operation.

5-1 Press VOLUME (+) on the front panel of the sound bar.



5-2 While pointing your TV remote control at the remote control sensor, hold down the volume (+) key for more than 1 second twice or three times.

Result	Bleep/buzzer	Indicators
Successfully learned	Once	Lights up
Learning has failed * Repeat from Step 5-1.	Twice	Flash

6 Make the sound bar learn the power operation.

6-1 Press (power) on the front panel of the sound bar.



6-2 While pointing your TV remote control at the remote control sensor, hold down the power key for more than 1 second twice or three times.

Result	Bleep/buzzer	Indicators
Successfully learned	Once	Lights up
Learning has failed * Repeat from Step 6-1.	Twice	Flash

7 To finish the learning mode, press the LEARN or (power) key on the supplied remote control.

This completes the necessary settings. Now you can operate the sound bar with the TV remote control's power key or volume keys.

HINT

- The learning mode will be finished automatically if no operations are performed for 5 minutes.
- Set the TV volume to minimum. When you turn up the volume of the sound bar with the TV remote control, the volume of the TV may be turned up at the same time. In this case, follow Step 3 in "Connections" (p.5) to change the TV setting.

Clearing all learned operations

1 With the sound bar turned off, hold down the LEARN key on the supplied remote control for more than 3 seconds. (for entering the learning mode)

When the sound bar is in the learning mode, the indicators on the front panel flash as shown below.



2 Hold down INPUT on the front panel of the sound bar for more than 3 seconds.

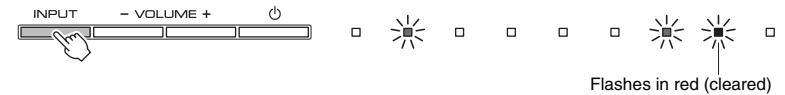

If the clearing is completed, you will hear the bleep sound three times.

3 Press the LEARN or (power) key on the supplied remote control.

Controlling the TV via the sound bar (when the TV's remote control sensor is blocked)

When the TV Remote Repeater function is enabled, the sound bar receives TV remote control signals at the TV remote control sensor (on front) and transmits the signals from the TV Remote Repeater (on rear). This function is useful when you cannot operate your TV from the remote control because the remote control sensor of the TV is blocked by the sound bar.

NOTE

- This function is available only when your TV remote control uses infrared signals.

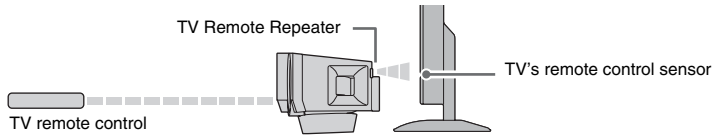

1 Turn on the sound bar.

2 Hold down the REPEATER key on the supplied remote control for more than 3 seconds to enable/disable the TV Remote Repeater function.

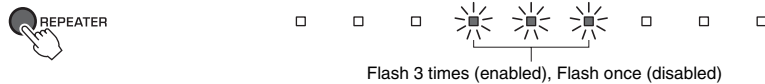

This completes the necessary settings. When the TV Remote Repeater function is enabled, you can operate your TV from the TV remote control via the sound bar.

HINT

- The TV Remote Repeater function is disabled by default.
- If the power cable of the sound bar is connected to an AC wall outlet and when the TV Remote Repeater function is enabled, the function is usable even when the sound bar is turned off.
- If you have made the sound bar learn the volume (+) operation (p.12), the volume of the TV may be turned up when you turn up the volume of the sound bar with the TV remote control. In this case, follow Step 3 in "Connections" (p.5) to change the TV setting.
- You can check the status of the TV Remote Repeater function by the center indicator when turning on the sound bar.

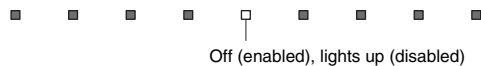

Using an external subwoofer

The sound bar has dual built-in subwoofers; however, you can connect an external subwoofer. Perform the following steps to change the setting when using an external subwoofer.

1 Connect the sound bar to the external subwoofer with a pin cable.

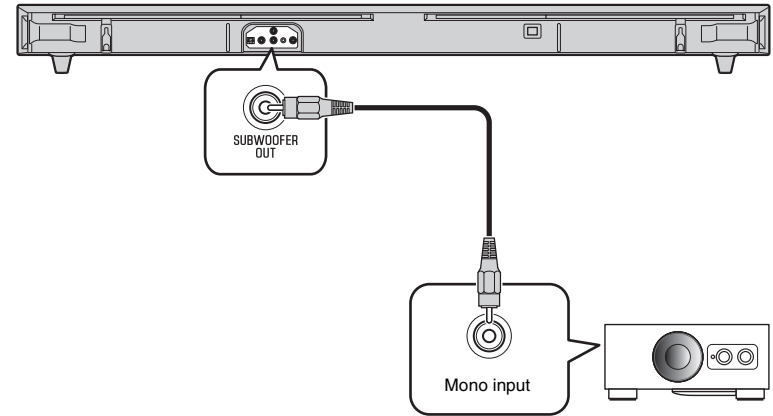

2 With the sound bar turned off, hold down the SUBWOOFER (-) key on the supplied remote control for more than 5 seconds.

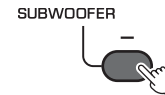

The sound bar turns on and the external subwoofer is selected.

You can check the status of the subwoofer setting by the ANALOG indicator when turning on the sound bar.

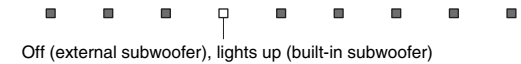

To select the built-in subwoofers again, hold down the SUBWOOFER (+) key of the remote control for more than 5 seconds.

NOTE

- The default output setting is for the built-in subwoofers.
- The built-in subwoofer and external subwoofer cannot be used simultaneously.
- Use an external subwoofer with built-in amplifier.

Initializing the settings of the sound bar

Follow the procedure below to initialize the sound bar.

- 1 Turn off the sound bar.**
- 2 Hold down  (power) on the front panel of the sound bar for more than 3 seconds.**





Troubleshooting

Refer to the table below when the unit does not function properly. If the problem you are experiencing is not listed below or if the instructions below do not help, turn off the unit, disconnect the power cable, and contact the nearest authorized Yamaha dealer or service center.

First, check the following:

- ① **The power cables of the sound bar, TV and playback devices (such as BD players) are connected to AC wall outlets securely.**
- ② **The sound bar, TV and playback devices (such as BD players) are turned on.**
- ③ **The connectors of each cable are securely inserted in to jacks on each device.**

Power and system

Problem	Cause	Remedy
The power turns off immediately.	The auto-sleep function worked. The sound bar will be automatically turned off when one of the following conditions is met. - No operations for 8 hours - No audio input and no operations for 30 minutes	--
	The internal microcomputer is frozen, due to an external electric shock (such as lightning or excessive static electricity) or to a drop in the power supply voltage.	Hold down  (power) on the front panel of the sound bar for more than 10 seconds to reboot it. (If the problem persists, disconnect the power cable from the AC wall outlet and plug it again.)
The power cannot be turned on.	The protection circuitry has been activated three times consecutively. (If you try to turn on the power in this condition, the STATUS indicator flashes.)	For product protection, the power cannot be turned on. Unplug the power cable from the AC wall outlet and contact the nearest authorized Yamaha dealer or service center.
The sound bar is not reacting.	The internal microcomputer is frozen, due to an external electric shock (such as lightning or excessive static electricity) or to a drop in the power supply voltage.	Hold down  (power) on the front panel of the sound bar for more than 10 seconds to reboot it. (If the problem persists, disconnect the power cable from the AC wall outlet and plug it again.)
The sound bar operates by itself.	Another <i>Bluetooth</i> device is being operated nearby.	Terminate <i>Bluetooth</i> connection of the sound bar and connect the sound bar and device again.

TV's 3D glasses do not work.	The sound bar is blocking the 3D glasses transmitter of your TV.	Check the position of the 3D glasses transmitter of your TV and adjust the position of the sound bar. If necessary, remove the stands of the sound bar (p.4).
-------------------------------------	--	---

Audio

Problem	Cause	Remedy
No sound.	Another input source is selected.	Select an appropriate input source (p.6).
	The mute function is activated.	Cancel the mute function (p.7).
	The volume is too low.	Turn up the volume (p.6).
No sound is coming from the subwoofer.	The volume of the subwoofer is too low.	Turn up the volume of the subwoofer (p.6).
	The playback source does not contain low-frequency signals.	--
	The subwoofer setting is not correct.	With the sound bar turns off, hold down the SUBWOOFER key (+ or -) on the remote control for more than 5 seconds to switch the subwoofer setting (p.13).
The volume decreases when the sound bar is turned on.	The automatic volume adjustment function worked. To prevent excessive loudness, the sound bar automatically controls its volume within a certain level when the sound bar is turned on.	If necessary, turn up the volume (p.6).
No surround effect.	Stereo playback is selected.	Select surround playback (p.7).
	The volume is too low.	Turn up the volume (p.6).
	The TV or playback device is set to output 2-channel audio (such as PCM) only.	Change the digital audio output setting on the TV or playback device.
Noise is heard.	The sound bar is too close to another digital or high-frequency device.	Move those devices away from the sound bar.

Remote control

Problem	Cause	Remedy
The sound bar cannot be controlled using the remote control.	The sound bar is out of the operating range.	Use the remote control within the operating range (p.6).
	The batteries are weak.	Replace with new batteries (p.6).
	The remote control sensor of the sound bar is exposed to direct sunlight or strong lighting.	Adjust the lighting angle, or reposition the sound bar.
The TV cannot be controlled using the TV remote control.	The remote control sensor of the TV is blocked by the sound bar.	Use the TV Remote Repeater function (p.13) or remove the stands of the sound bar so that the TV remote control sensor is not blocked (p.4).
	There may be any problem with the TV or TV remote control.	Refer to the manuals of the TV.
The TV cannot be controlled by using the TV Remote Repeater function.	The TV Remote Repeater function is disabled.	Enable the TV Remote Repeater function (p.13).
	The TV remote control does not use infrared signals. (Some remote controls may not work even if it uses infrared signals.)	The TV Remote Repeater function cannot be used in this case. Adjust the position of the sound bar so that the remote control sensor of the TV is not blocked by the sound bar and use the TV remote control to operate the TV.
	The sound bar and TV are too close or too far from one another.	Move the sound bar away from the TV more than 50 mm (2") (p.4). If necessary, remove or attach the stands of the sound bar (p.4).
	There is any obstacle (such as cables) between the sound bar and TV.	Remove the obstacle between the sound bar and TV.

The sound bar does not learn TV remote control operations.	The TV remote control key was not held down long enough.	Hold down the key for more than 1 second twice or three times (p.11).
	The TV remote control does not use infrared signals. (Some remote controls may not work even if it uses infrared signals.)	The TV remote control learning function cannot be used in this case. Use the supplied remote control to operate the sound bar.
	The position where you operated the TV remote control is not appropriate.	Operate the TV remote control at the appropriate position (p.11).
	The batteries of the TV remote control are weak.	Replace with new batteries.
	The remote control sensor of the sound bar is exposed to direct sunlight or strong lighting.	Adjust the lighting angle, or reposition the sound bar.
	The transmission of the remote control signal was disturbed by the TV screen light.	Turn off the TV and perform the learning operation again (p.11).
Sound is coming from the TV when the sound bar volume is turned up with the TV remote control. (when TV remote control learning function is used)	Audio output is enabled on the TV.	Change the TV setting to disable the TV speaker output. If a setting to disable the speaker output is not available on your TV, try the following methods. - Connect headphones to the headphone jack on the TV. - Set the TV volume to minimum.
	The power of the sound bar and of the TV switch in the opposite direction. (For example, the TV is turned off if the sound bar is turned on.) (when TV remote control learning function is used)	The power of the TV was on when you performed the learning operation. Press the power key on the TV and  (power) on the front panel of the sound bar to turn on them and then press the power key on the TV remote control to turn off them.

Bluetooth

Problem	Cause	Remedy
Cannot make the sound bar paired with the Bluetooth device.	BLUETOOTH is not selected as the input source.	Select BLUETOOTH as the input source.
	The device does not support A2DP.	Perform pairing operations with a device which supports A2DP.
	A <i>Bluetooth</i> adaptor, etc. that you want to pair with the sound bar has a password other than "0000".	Use a <i>Bluetooth</i> adaptor, etc. whose password is "0000".
	The sound bar and device are too far apart.	Move the device closer to the sound bar.
	There is a device (microwave oven, wireless LAN, etc.) outputs signals in the 2.4 GHz frequency band nearby.	Move this unit away from the device that is emitting radio frequency signals.
	Another <i>Bluetooth</i> device is connected.	Terminate current <i>Bluetooth</i> connection, and perform pairing with the new device.
Cannot make a Bluetooth connection.	Another <i>Bluetooth</i> device is connected.	The sound bar cannot make multiple <i>Bluetooth</i> connections. Terminate current <i>Bluetooth</i> connection, and make connection for the desired device.
	More than nine devices are paired and the oldest pairing information is deleted.	Perform pairing again. The sound bar can retain pairing information for up to eight devices. When pairing a ninth device, the oldest pairing information will be deleted.

No sound is produced or the sound is interrupted during playback.	The <i>Bluetooth</i> connection of the sound bar with the device is disconnected.	Perform <i>Bluetooth</i> connection operations again (p.8).
	The sound bar and device are too far apart.	Move the device closer to the sound bar.
	There is a device (microwave oven, wireless LAN, etc.) outputs signals in the 2.4 GHz frequency band nearby.	Move this unit away from the device that is emitting radio frequency signals.
	The device's <i>Bluetooth</i> function is off.	Activate the <i>Bluetooth</i> function of the device.
	The device is not set to send <i>Bluetooth</i> audio signals to the sound bar.	Check that the <i>Bluetooth</i> function of the device is set properly.
	Playback on the device has not been performed.	Perform playback on the device.
	The device's volume is set to minimum.	Turn up the volume level.

Specifications

Item		Sound Bar (YAS-152)
Amplifier Section	Maximum Rated Output Power	Front L/R 30 W x 2 ch Subwoofer 60 W
	Front Speaker Section	Type Acoustic suspension type (Non-magnetic shielding type)
Front Speaker Section	Driver	6.5 cm (2-1/2") cone x 2
	Frequency Response	150 Hz to 22 kHz
Subwoofer Section	Type	Bass reflex type (Non-magnetic shielding type)
	Driver	8.5 cm (3-1/4") cone x 2
	Frequency Response	45 Hz to 150 Hz
Decoder	Supported audio signal (TV, BD/DVD)	PCM (2ch) Dolby Digital DTS Digital Surround
Input Jacks	Digital (Optical)	1 (TV)
	Digital (Coaxial)	1 (BD/DVD)
	Analog (RCA)	1 (ANALOG)
	Analog (Mini-plug)	1 (PORTABLE)
Output Jack	Analog (RCA)	1 (SUBWOOFER OUT)
Bluetooth	Bluetooth version	Ver. 2.1 +EDR
	Supported protocols	A2DP
	Supported codecs	SBC, AAC
	Wireless output	Bluetooth Class 2
	Maximum communication distance	10 m ([33 ft] without obstructions)

General	Power Supply	U.S.A. and Canada models: AC 120 V, 60Hz Taiwan model: AC 110 V, 60Hz Other models: AC 220—240 V, 50/60Hz
	Power Consumption	22 W
	Standby Power Consumption	Less than 0.5 W
	Dimensions (W x H x D)	1200 x 90 x 128 mm (not including stands and brackets) (47-1/4" x 3-1/2" x 5")
		1200 x 108 x 136 mm (including stands and brackets) (47-1/4" x 4-1/4" x 5-3/8")
Weight	4.8 kg (10.6 lbs)	

* Specifications are subject to change without notice.



This system employs new technologies and algorithms that make it possible to achieve 7-channel surround sound with only front speakers, and without using wall reflections.

UniVolume

"UniVolume" is a trademark of Yamaha Corporation.



Bluetooth is a registered trademark of the Bluetooth SIG and is used by Yamaha in accordance with a license agreement.



Manufactured under license from Dolby Laboratories. Dolby, Pro Logic and the double-D symbol are trademarks of Dolby Laboratories.



Manufactured under license under U.S. Patent Nos: 5,956,674; 5,974,380; 6,487,535 & other U.S. and worldwide patents issued & pending. DTS, the Symbol, & DTS and the Symbol together are registered trademarks & DTS Digital Surround and the DTS logos are trademarks of DTS, Inc. Product includes software. © DTS, Inc. All Rights Reserved.

"Blu-ray Disc™", "Blu-ray™", and the logos are trademarks of the Blu-ray Disc Association.

Bluetooth

- *Bluetooth* is a technology for wireless communication between devices within an area of about 10 meters (33 ft) employing the 2.4 GHz frequency band, a band which can be used without a license.

Handling Bluetooth communications

- The 2.4 GHz band used by *Bluetooth* compatible devices is a radio band shared by many types of equipment. While *Bluetooth* compatible devices use a technology minimizing the influence of other components using the same radio band, such influence may reduce the speed or distance of communications and in some cases interrupt communications.
- The speed of signal transfer and the distance at which communications is possible differs according to the distance between the communicating devices, the presence of obstacles, radio wave conditions and type of equipment.
- Yamaha does not guarantee all wireless connections between this unit and devices compatible with *Bluetooth* function.

Information for Users on Collection and Disposal of Old Equipment and Used Batteries



These symbols on the products, packaging, and/or accompanying documents mean that used electrical and electronic products and batteries should not be mixed with general household waste. For proper treatment, recovery and recycling of old products and used batteries, please take them to applicable collection points, in accordance with your national legislation and the Directives 2002/96/EC and 2006/66/EC.



By disposing of these products and batteries correctly, you will help to save valuable resources and prevent any potential negative effects on human health and the environment which could otherwise arise from inappropriate waste handling.



For more information about collection and recycling of old products and batteries, please contact your local municipality, your waste disposal service or the point of sale where you purchased the items.

Pb

[Information on Disposal in other Countries outside the European Union]

These symbols are only valid in the European Union. If you wish to discard these items, please contact your local authorities or dealer and ask for the correct method of disposal.

Note for the battery symbol (bottom two symbol examples):

This symbol might be used in combination with a chemical symbol. In this case it complies with the requirement set by the Directive for the chemical involved.

ATTENTION : LISEZ CE QUI SUIT AVANT D'UTILISER VOTRE APPAREIL.

- Pour utiliser l'appareil au mieux de ses possibilités, lisez attentivement ce mode d'emploi. Conservez-le soigneusement pour référence.
- Installez cet appareil audio dans un endroit bien aéré, frais, sec et propre - à l'abri de la lumière directe du soleil, des sources de chaleur ou de vibration, des poussières, de l'humidité et du froid. Pour une ventilation correcte, respectez les espaces libres conseillés lors de l'installation.
Au-dessus: 10 cm, À l'arrière: 10 cm, Sur les côtés: 10 cm
- Placez l'appareil loin des équipements, moteurs et transformateurs électriques, pour éviter les ronflements parasites.
- N'exposez pas l'appareil à des variations brutales de température, ne le placez pas dans un environnement très humide (par exemple dans une pièce contenant un humidificateur) car cela peut entraîner la condensation d'humidité à l'intérieur de l'appareil qui elle-même peut être responsable de décharge électrique, d'incendie, de dommage à l'appareil ou de blessure corporelle.
- Évitez d'installer l'appareil dans un endroit où des objets peuvent tomber, ainsi que là où l'appareil pourrait être exposé à des éclaboussures ou des gouttes d'eau. Sur le dessus de l'appareil, ne placez pas:
 - d'autres appareils qui peuvent endommager la surface de l'appareil ou provoquer sa décoloration.
 - des objets se consommant (par exemple, une bougie) qui peuvent être responsables d'incendie, de dommage à l'appareil ou de blessure corporelle.
 - des récipients contenant des liquides qui peuvent être à l'origine de décharge électrique ou de dommage à l'appareil.
- Ne couvrez pas l'appareil d'un journal, d'une nappe, d'un rideau, etc. car cela empêcherait l'évacuation de la chaleur. Toute augmentation de la température intérieure de l'appareil peut être responsable d'incendie, de dommage à l'appareil ou de blessure corporelle.
- Ne branchez pas la fiche du câble d'alimentation de l'appareil sur une prise secteur aussi longtemps que tous les raccordements n'ont pas été effectués.
- Ne pas faire fonctionner l'appareil à l'envers. Il risquerait de chauffer et d'être endommagé.
- N'exercez aucune force excessive sur les commutateurs, les boutons et les cordons.
- Pour débrancher la fiche du câble d'alimentation au niveau de la prise secteur, saisissez la fiche et ne tirez pas sur le câble.
- Ne nettoyez pas l'appareil au moyen d'un solvant chimique, ce qui pourrait endommager la finition. Utilisez un chiffon sec et propre.
- N'alimentez l'appareil qu'à partir de la tension prescrite. Alimenter l'appareil sous une tension plus élevée est dangereux et peut être responsable d'incendie, de dommage à l'appareil ou de blessure corporelle. Yamaha ne saurait être tenue responsable des dommages résultant de l'alimentation de l'appareil sous une tension autre que celle prescrite.
- Pour empêcher tout dommage causé par les éclairs, déconnectez la câble d'alimentation et toute antenne extérieure de la prise murale pendant un orage.
- Ne tentez pas de modifier ni de réparer l'appareil. Consultez le service Yamaha compétent pour toute réparation qui serait requise. Le coffret de l'appareil ne doit jamais être ouvert, quelle que soit la raison.
- Si vous envisagez de ne pas vous servir de l'appareil pendant une longue période (par exemple, pendant les vacances), débranchez la fiche du câble d'alimentation au niveau de la prise secteur.
- Lisez la section intitulée « Guide de dépannage » où figurent une liste d'erreurs de manipulation communes avant de conclure que l'appareil présente une anomalie de fonctionnement.
- Avant de déplacer l'appareil, appuyez sur  pour placer l'appareil en veille puis débranchez la fiche du câble d'alimentation au niveau de la prise secteur.
- La condensation se forme lorsque la température ambiante change brusquement. En ce cas, débranchez la fiche du câble d'alimentation et laissez l'appareil reposer.
- Installez cet appareil à proximité de la prise secteur et à un emplacement où la fiche du câble d'alimentation est facilement accessible.
- Les piles ne doivent pas être exposées à une chaleur extrême, par exemple au soleil, à une flamme, etc.
- Le propriétaire est responsable d'installer correctement les composants. Yamaha ne peut être tenue responsable de toute installation incorrecte des enceintes.

Remarques à propos des télécommandes et piles

- Ne renversez aucun liquide sur la télécommande.
- Ne laissez pas tomber la télécommande.
- Ne laissez pas et ne rangez pas la télécommande dans les endroits suivants :
 - endroits très humides, par exemple près d'une baignoire
 - endroits très chauds, par exemple près d'un poêle ou d'un appareil de chauffage
 - endroits très froids
 - endroits poussiéreux
- N'exposez pas le capteur de télécommande de ce système à la lumière directe du soleil ou à une lampe fluorescente à onduleur.
- Si les piles sont vieilles, la portée de la télécommande risque de diminuer considérablement. Le cas échéant, remplacez les piles le plus rapidement possible par deux piles neuves.
- N'utilisez pas à la fois des piles neuves et des piles usagées.
- N'utilisez pas non plus des piles de deux types différents (par exemple, des piles alcalines et des piles au manganèse). Lisez les instructions de l'emballage, car ces types de piles peuvent être de forme et de couleur différentes.
- Des piles épuisées risquent de fuir. En cas de fuite, jetez les piles immédiatement. Évitez de toucher le liquide qui a fui et veillez à ce qu'il n'entre pas en contact avec vos vêtements, etc. Nettoyez soigneusement le logement d'insertion des piles avant d'insérer de nouvelles piles.
- Ne jetez pas les piles avec les ordures ménagères. Mettez-les au rebut conformément aux réglementations locales en vigueur.
- Tenez les piles à l'écart des enfants. En cas d'ingestion accidentelle, contactez immédiatement un médecin.
- Si vous pensez ne pas utiliser la télécommande pendant une période prolongée, retirez les piles.
- Ne chargez pas et ne démontez pas les piles fournies.

AVERTISSEMENT

POUR RÉDUIRE LES RISQUES D'INCENDIE OU DE SECOURS ÉLECTRIQUE, N'EXPOSEZ PAS CET APPAREIL À LA PLUIE OU À L'HUMIDITÉ.

Aussi longtemps qu'il est branché sur la prise de courant, cet appareil n'est pas déconnecté du secteur, même si vous le mettez hors tension à l'aide de la touche . Dans cet état, l'appareil consomme une très faible quantité de courant.

(touche d'alimentation)

Cette touche permet de mettre l'appareil sous tension ou en mode veille.

N'utilisez pas cet appareil à moins de 22 cm des personnes disposant d'un stimulateur cardiaque ou d'un défibrillateur.

Les ondes radio peuvent avoir une incidence sur les équipements électroniques médicaux. N'utilisez pas cet appareil à proximité d'équipements médicaux ou à l'intérieur d'institutions médicales.

Yamaha Music Europe GmbH certifie la conformité de cet appareil aux exigences essentielles et aux autres dispositions pertinentes de la Directive 1999/5/EC.



Table des matières

Éléments livrés	2
Fonctions	2
Noms de pièces et fonctions (barre de son).....	3
Installations.....	4
Raccordements	5
Fonctionnement	6
Écoute du son à partir d'un appareil BLUETOOTH	8
Écoute du son à partir d'appareils externes	10
Connexion analogique d'un appareil externe (console de jeux).....	10
Connexion analogique d'un appareil portable.....	10
Réglages	11
Contrôle de la barre de son avec la télécommande du téléviseur (fonction d'apprentissage de la télécommande du téléviseur).....	11
Contrôle du téléviseur via la barre de son (lorsque l'accès au capteur de la télécommande sur le téléviseur est obstrué)	13
Utilisation d'un caisson de graves externe	14
Initialisation des réglages de la barre de son.....	14
Guide de dépannage	15
Caractéristiques techniques	18

Quelques mots sur ce mode d'emploi

- Ce mode d'emploi décrit les opérations réalisables avec la télécommande fournie.
- Symboles utilisés dans ce mode d'emploi

REMARQUE

Ce symbole signale les précautions à prendre concernant l'utilisation du produit et les limites de ses fonctions.

ASTUCE

Ce symbole signale des explications supplémentaires permettant une meilleure utilisation.

Pour télécharger ce mode d'emploi au format PDF, consultez le site Web suivant :
<http://download.yamaha.com/>

Éléments livrés

Assurez-vous d'avoir reçu l'ensemble des éléments suivants :

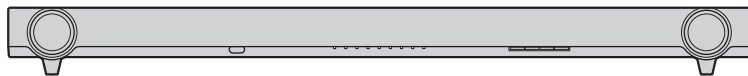

Barre de son (YAS-152)

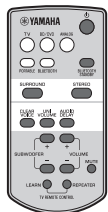

Télécommande

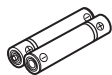

Pile x 2
(AAA, R03, UM4)

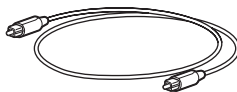

Câble optique (1,5 m)

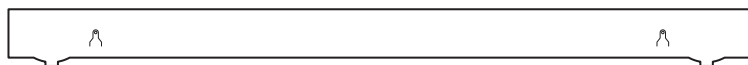

Gabarit pour le montage

* Utilisation en cas de fixation de la barre de son à un mur

Fonctions

Profitez d'un son réaliste et puissant grâce à cette barre de son dotée d'un caisson de graves intégré ; facile à installer, elle se connecte rapidement à un téléviseur et à d'autres appareils.

• AIR SURROUND XTREME

Profitez d'un son surround de grande qualité avec des effets sonores réalistes (p.7).

• Clear voice

Les voix (dialogues et narrations, par exemple) sont distinctes (p.7).

• UniVolume

Le même volume est conservé entre les différents canaux, programmes, publicités et sources sonores (p.7).

• Connexion Bluetooth®

Reproduisez le son d'un périphérique connecté via *Bluetooth* (p.8).

• Fonction d'apprentissage de la télécommande du téléviseur

Contrôle de la barre de son à l'aide de la commande du téléviseur (p.11)

• Fonction répétition de la télécommande du téléviseur

Transmission des signaux de la télécommande du téléviseur via la barre de son lorsque vous ne pouvez pas contrôler votre téléviseur à partir de la télécommande, en raison du blocage du capteur de cette dernière par la barre de son (p.13).

Noms de pièces et fonctions (barre de son)

Barre de son (panneau avant)

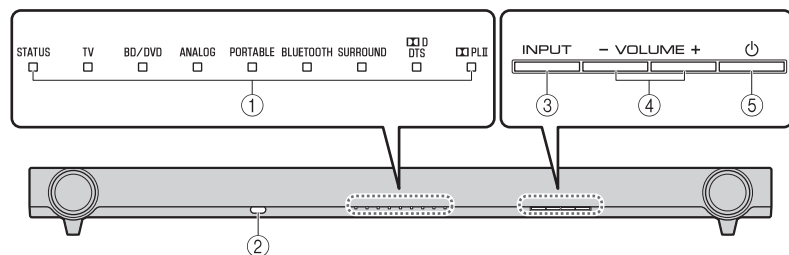

① Témoins

Indiquent l'état de la barre de son.
Les témoins s'estompent automatiquement après 5 secondes d'inactivité.

② Capteur de la télécommande

Reçoit les signaux émis par la télécommande de l'appareil (p.6).
Reçoit les signaux infrarouges émis par la télécommande du téléviseur lorsque la fonction de répétition de celle-ci est activée (p.13).

③ Touche INPUT

Sélection d'une source d'entrée à lire (p.6).

④ Touches VOLUME (+/-)

Ces touches permettent de régler le volume (p.6).

⑤ Touche (alimentation)

Cette touche permet de mettre barre de son sous ou hors tension (en veille) (p.7).

ASTUCE

- La barre de son est automatiquement mise hors tension lorsqu'une des conditions suivantes se présente :
 - aucune activité pendant 8 heures ;
 - aucune entrée audio ni activité pendant 30 minutes ;

Barre de son (panneau arrière)

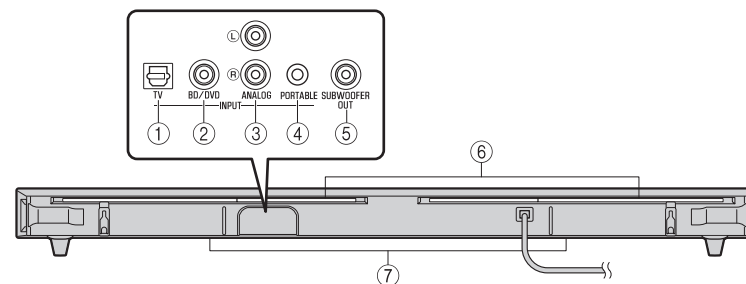

① Prise d'entrée TV

Permet le raccordement à un téléviseur à l'aide d'un câble optique.

② Prise d'entrée BD/DVD

Cette prise permet de raccorder un appareil de lecture, tel qu'un lecteur Blu-ray (BD), à l'aide d'un câble numérique coaxial.

③ Prises d'entrée ANALOG

Ces prises permettent de raccorder un appareil externe à l'aide d'un câble stéréo RCA.

④ Prise d'entrée PORTABLE

Cette prise permet de raccorder un appareil portable doté d'un câble stéréo avec mini-prise de 3,5 mm.

⑤ Prise SUBWOOFER OUT

Cette prise permet de raccorder un caisson de graves externe à l'aide d'un câble mono à broches.
Par défaut, la sortie est réglée sur le caisson de graves intégré. Ce réglage doit être modifié pour reproduire les signaux de sortie d'un caisson de graves externe (p.14).

⑥ Répétiteur de la télécommande du téléviseur

Transmet au téléviseur les signaux de la télécommande reçus par le capteur (p.13).

⑦ Deux caissons de graves intégrés

Les caissons de graves intégrés sont situés sous la barre de son.

Installations

Placez la barre de son sur une surface plane, sur le coffret d'un téléviseur par exemple.

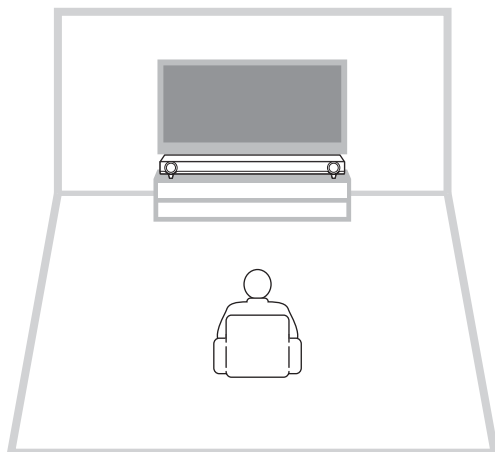

Précautions

- Ne placez pas la barre de son sur ou sous un autre appareil, tel qu'un lecteur Blu-ray ; en d'autres termes, évitez d'empiler les appareils. Un mauvais fonctionnement pourrait être provoqué par les vibrations.
- Ne touchez pas à la grille présente à l'avant et à l'arrière de la barre de son.
- La barre de son dispose d'enceintes acoustiques à suspension. Veillez à ne placer aucun objet sensible aux champs magnétiques (disques durs, par exemple) à proximité de la barre de son.
- Selon l'environnement, il peut être préférable de raccorder la barre de son et les appareils externes (tels qu'un téléviseur) avant d'installer la barre de son.
- Ne placez pas la barre de son à moins de 50 mm du téléviseur. Il est possible de retirer les supports muraux situés sur le panneau arrière lorsque cela est nécessaire.

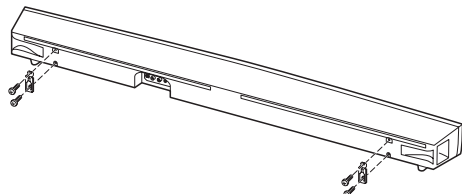

Retrait des supports

Si la barre de son obstrue la vue de la partie inférieure de l'écran du téléviseur ou du capteur de la télécommande sur le téléviseur, retirez les supports (18 mm) de la barre de son pour en ajuster la hauteur.

ASTUCE

- Utilisez la fonction de répétition de la télécommande du téléviseur (p.13) pour transmettre les signaux de la télécommande du téléviseur via la barre de son.

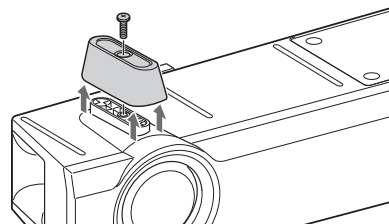

REMARQUE

- Conservez les supports et les vis dans un endroit sûr pour une utilisation ultérieure.

Fixation de la barre de son à un mur

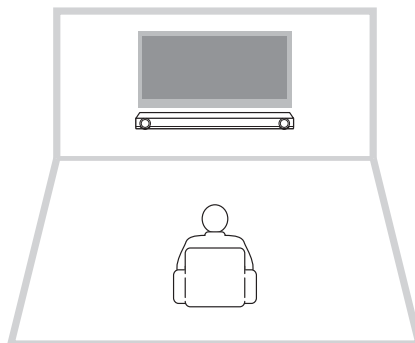

Précautions

- Si la barre de son doit être fixée à un mur, veillez à confier ce travail à une personne qualifiée ou à votre revendeur. Le client ne doit jamais essayer d'effectuer ce travail lui-même. Si l'installation n'est pas correcte ou si elle n'est pas adaptée, la barre de son risque en effet de tomber et des personnes peuvent être blessées.
- Ne tentez pas d'installer la barre de son sur un mur peu solide, notamment en plâtre ou en bois plaqué. La barre de son pourrait tomber.
- Assurez-vous d'utiliser des vis pouvant supporter le poids de l'installation (spécifié à l'étape 2 ci-contre). La barre de son risque de tomber si vous utilisez des éléments de fixation autres que les vis spécifiées, notamment des vis plus courtes, des clous ou du ruban double face.

Procédure d'installation sur un mur

1 Fixez le gabarit pour montage sur le mur et marquez l'emplacement des trous de vis.

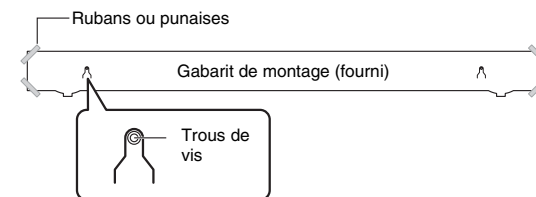

2 Retirez le gabarit pour montage sur le mur et installez les vis sur les repères présents sur le mur.

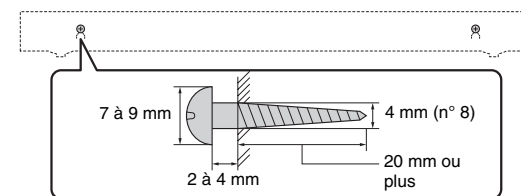

3 Accrochez la barre de son sur les vis.

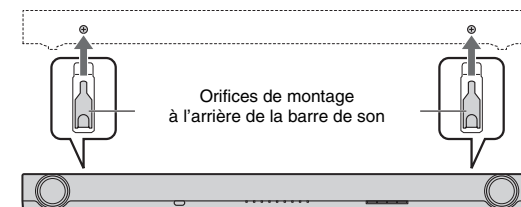

Précautions

- Fixez les câbles de telle sorte qu'ils soient tendus. Un câble lâche peut être accidentellement accroché d'une main ou d'un pied, ce qui peut provoquer la chute de la barre de son.
- Vérifiez que la barre de son est correctement fixée une fois l'installation terminée. Yamaha décline toute responsabilité en cas d'accidents provoqués par des installations incorrectes.

Raccordements

Raccordement à un téléviseur (ou à un autre appareil)

PRÉCAUTIONS

- Ne branchez pas le câble d'alimentation de la barre de son à la prise secteur avant de procéder aux raccordements.
- N'exercez aucune force excessive pour introduire la fiche. Vous risqueriez d'endommager la fiche du câble ou la prise murale.

1 Raccordez le téléviseur à la barre de son à l'aide du câble optique (fourni).

Retirez le capuchon du câble optique et vérifiez le sens de la fiche.



2 Branchez le câble d'alimentation de la barre de son à une prise secteur.

3 Réglez le téléviseur comme suit :

- Réglez le son du téléviseur au minimum.
- Désactivez la sortie des enceintes intégrées du téléviseur (le cas échéant).

ASTUCE

- Si aucun réglage ne permet de désactiver la sortie des enceintes sur votre téléviseur, vous pouvez connecter des écouteurs à la prise pour écouteurs de votre téléviseur. Consultez la documentation du téléviseur.
- Les prises d'entrée TV et BD/DVD prennent en charge les formats audio suivants.
 - PCM (2 canaux)
 - Dolby Digital (jusqu'à 5.1 canaux)
 - DTS Digital Surround (jusqu'à 5.1 canaux)
- Consultez les pages suivantes pour obtenir de plus amples informations sur les autres types de raccordement.
Pour les périphériques analogiques et portables (p.10).
Pour un caisson de graves externe (p.14).

Barre de son (arrière)

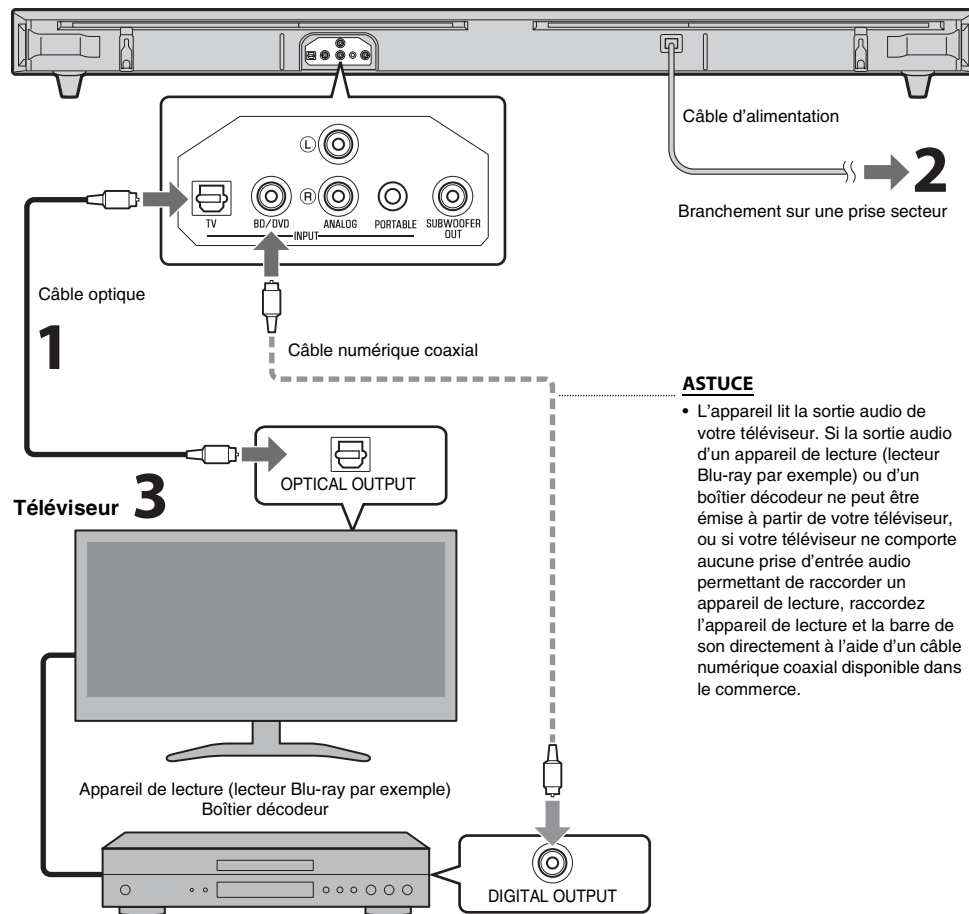

ASTUCE

- L'appareil lit la sortie audio de votre téléviseur. Si la sortie audio d'un appareil de lecture (lecteur Blu-ray par exemple) ou d'un boîtier décodeur ne peut être émise à partir de votre téléviseur, ou si votre téléviseur ne comporte aucune prise d'entrée audio permettant de raccorder un appareil de lecture, raccordez l'appareil de lecture, raccordez la barre de son directement à l'aide d'un câble numérique coaxial disponible dans le commerce.

Fonctionnement

Préparation de la télécommande

Retirez la feuille de protection avant d'utiliser la télécommande.

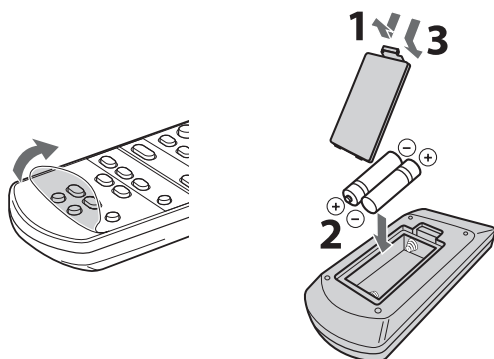

Rayon d'action de la télécommande

Respectez le rayon d'action indiqué ci-dessous.

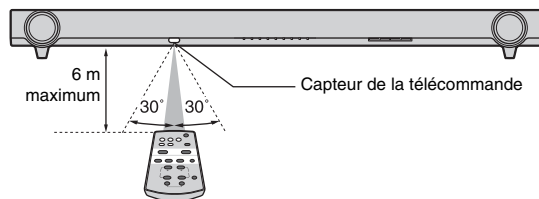

Témoins

Les témoins du panneau avant clignotent ou s'allument pour indiquer l'état de fonctionnement ou de réglage.

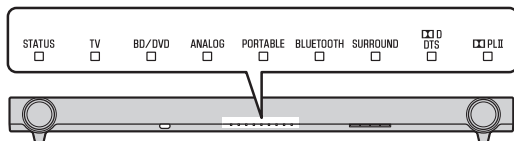

Touches d'entrée

Sélectionnez une source d'entrée à lire.

- TV Son du téléviseur
- BD/DVD Son d'un appareil de lecture raccordé à la prise d'entrée BD/DVD
- ANALOG Son d'un appareil raccordé à la prise d'entrée ANALOG
- PORTABLE Son d'un appareil raccordé à la prise d'entrée PORTABLE
- BLUETOOTH ... Son d'un appareil connecté via *Bluetooth*

Le témoin correspondant à la source d'entrée sélectionnée s'allume.

(Exemple : lorsque l'entrée TV est sélectionnée)



ASTUCE

- Pour lire de l'audio de l'appareil de lecture raccordé au téléviseur ou pour regarder des vidéos de l'appareil, définissez la source d'entrée du téléviseur sur l'appareil de lecture.
- Pour plus d'informations sur la connexion *Bluetooth*, reportez-vous à la section « Écoute du son à partir d'un appareil BLUETOOTH » (p.8).

Touches SUBWOOFER (+/-)

Règlet le volume du caisson de graves.



Touches VOLUME (+/-)

Règlet le volume de la barre de son.

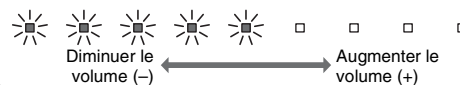

Touche LEARN

Définit la barre de son en mode apprentissage de la télécommande du téléviseur (p.11).

Touche REPEATER

Active/désactive la fonction de répétition de la télécommande du téléviseur (p.13).

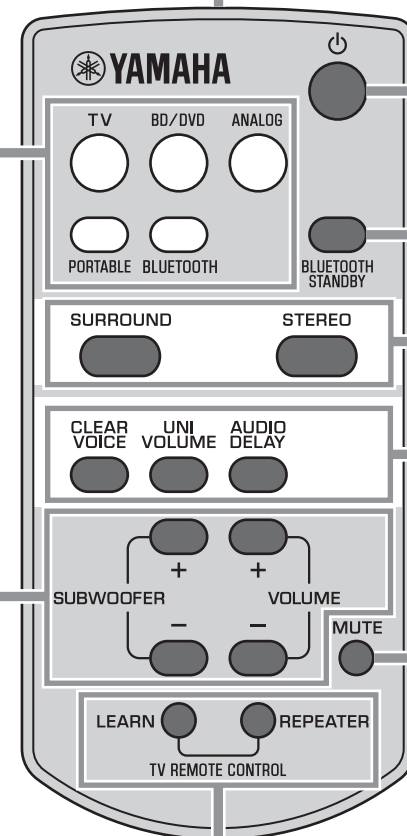



Émetteur de signal de commande

Émet des signaux infrarouges.

Touche (alimentation)

Met la barre de son sous ou hors tension (en veille).

STATUS  Vert (barre de son sous tension)

STATUS  Rouge (veille *Bluetooth*)

STATUS  Éteint (barre de son hors tension)

Touche BLUETOOTH STANDBY

Cette touche permet d'activer et de désactiver le mode de veille *Bluetooth*. (p.9).

Touches SURROUND et STEREO

Ces touches permettent de commuter la lecture surround et stéréo (2 canaux). Lorsque la lecture surround est sélectionnée, vous pouvez profiter d'effets sonores réalistes grâce à la technologie exclusive AIR SURROUND XTREME de Yamaha.

SURROUND  S'allume (lecture surround)

STEREO  Éteint (lecture stéréo)

ASTUCE

- Lors de la lecture de signaux stéréo à 2 canaux en mode surround, le témoin  PLLI s'allume.

 PLLI S'allume (Dolby Pro Logic II)

Touche MUTE

Met la sortie audio en silencieux. Appuyez à nouveau sur la touche pour désactiver le silencieux.



Clignotent (en mode silencieux)

Touche CLEAR VOICE

Active/désactive la fonction Clear Voice. Lorsque cette fonction est activée, vous pouvez profiter de dialogues distincts lorsque vous regardez des films, des séries TV, les actualités ou des programmes sportifs.



Clignotent 3 fois (fonction activée),
clignotent une fois (fonction désactivée)

Touche UNIVOLUME

Active/désactive la fonction UniVolume. Lorsque cette fonction est activée, le même volume est conservé entre les différents canaux, programmes, publicités et sources sonores.



Clignotent 3 fois (fonction activée),
clignotent une fois (fonction désactivée)

ASTUCE

- La fonction UniVolume est automatiquement désactivée lorsque la source d'entrée BLUETOOTH ou PORTABLE est sélectionnée.

Touche AUDIO DELAY

Ajuste le retard audio pour synchroniser le son et l'image lorsque l'image du téléviseur semble en décalage par rapport au son. Procédez comme suit pour ajuster le retard audio.

- Maintenez la touche AUDIO DELAY enfoncée pendant au moins 3 secondes.** L'indicateur situé le plus à gauche clignote.



- Appuyez sur la touche SUBWOOFER pour ajuster le retard audio.**



Diminuer le retard (-)

Augmenter le retard (+)

- Pour terminer le réglage, appuyez sur la touche AUDIO DELAY.**

ASTUCE

- Le réglage prend automatiquement fin après 20 secondes d'inactivité.

Indication du décodeur

La barre de son prend en charge les signaux audio qui suivent. Vous pouvez vérifier le type de signal audio d'entrée grâce à la couleur du témoin.

 Vert (Dolby Digital), rouge (DTS Digital Surround)



 Éteint (PCM)



Fonction de mise en veille automatique

La barre de son est automatiquement mise hors tension lorsqu'une des conditions suivantes se présente :

- aucune activité pendant 8 heures ;
- aucune entrée audio ni activité pendant 30 minutes.

Écoute du son à partir d'un appareil BLUETOOTH

Vous pouvez reproduire le son d'un appareil *Bluetooth*, notamment d'un téléphone portable ou d'un lecteur audio portable. Consultez également le mode d'emploi de l'appareil *Bluetooth* pour plus d'informations.

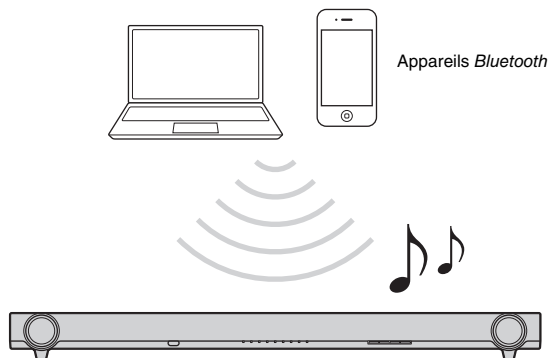

Procédez comme suit pour connecter l'appareil *Bluetooth* :

Connexion *Bluetooth*
initiale

Connexion *Bluetooth*
suivante

Jumelez la barre de
son et l'appareil
Bluetooth

Raccordez l'appareil *Bluetooth* et lancez la lecture

Jumelage d'un appareil *Bluetooth* avec la barre de son

Lorsque vous connectez pour la première fois un appareil *Bluetooth*, vous devez « jumeler » l'appareil et la barre de son. Une fois le jumelage terminé, la connexion suivante s'effectue automatiquement.

1 Appuyez sur la touche **BLUETOOTH** de la télécommande fournie pour sélectionner la source d'entrée *Bluetooth*.

Le témoin **BLUETOOTH** s'allume en vert sur le panneau avant.



BLUETOOTH
■

S'allume

2 Mettez sous tension l'appareil compatible *Bluetooth* à jumeler, puis procédez au jumelage.

Cette opération varie selon l'appareil. Consultez le mode d'emploi de l'appareil.

3 Sélectionnez « YAS-152 Yamaha » dans la liste des périphériques *Bluetooth* qui s'affiche sur l'appareil.

Si vous êtes invité à saisir un code d'accès (code PIN), saisissez le code « 0000 ».

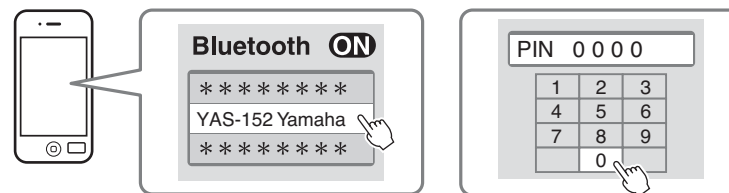

Une fois le jumelage terminé, le symbole  ou un message de fin s'affiche.

REMARQUE

- Le jumelage de l'appareil *Bluetooth* et de la barre de son doit s'effectuer dans un rayon de 10 mètres.
- Vous pouvez jumeler jusqu'à huit appareils *Bluetooth* avec la barre de son. Si vous jumelez un neuvième appareil, les informations de jumelage les plus anciennes sont supprimées.
- Si les informations de jumelage d'un appareil sont supprimées, vous devez jumeler à nouveau l'appareil pour l'utiliser.
- Si un appareil *Bluetooth* est déjà connecté à la barre de son, désactivez cette connexion *Bluetooth*, puis procédez au jumelage du nouvel appareil.
- Reportez-vous au chapitre « Guide de dépannage » (p.15) pour résoudre les problèmes liés à la connexion *Bluetooth*.

Lecture du son d'un appareil *Bluetooth* sur la barre de son

1 Appuyez sur la touche **BLUETOOTH** de la télécommande fournie pour sélectionner la source d'entrée *Bluetooth*.

Le témoin **BLUETOOTH** s'allume en vert sur le panneau avant.



BLUETOOTH
■

S'allume

2 Mettez l'appareil *Bluetooth* sous tension.

Lorsque la connexion *Bluetooth* est établie, le témoin **BLUETOOTH** de la barre de son clignote 3 fois.



Clignote 3 fois

3 Lancez la lecture sur l'appareil.

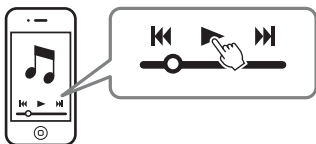

REMARQUE

- Connectez l'appareil et la barre de son via *Bluetooth* dans un rayon de 10 mètres.
- Il est possible que vous deviez sélectionner à nouveau « YAS-152 Yamaha » dans la liste des périphériques *Bluetooth* si un problème de connexion se produit. Il est possible que vous deviez modifier le réglage de sortie de façon à reproduire le son sur la barre de son selon l'appareil *Bluetooth* que vous utilisez.
- Réglez le niveau de volume de l'appareil *Bluetooth* au besoin.
- Si un appareil *Bluetooth* est déjà connecté à la barre de son, désactivez cette connexion *Bluetooth*, puis connectez-vous au nouvel appareil.

Désactivation de la connexion *Bluetooth*

La connexion *Bluetooth* est désactivée dans les cas suivants. Lorsque la connexion *Bluetooth* est désactivée, le témoin **BLUETOOTH** clignote une fois.

- Vous mettez hors tension l'appareil compatible *Bluetooth*.
- Vous appuyez sur la touche **BLUETOOTH** pendant plus de 3 secondes.
- Vous mettez hors tension la barre de son.

Utilisation du mode veille *Bluetooth*

Le mode veille *Bluetooth* permet de mettre sous ou hors tension la barre de son automatiquement, dont le fonctionnement était verrouillé par l'utilisation de l'appareil *Bluetooth*.

Mode de réglage

Lorsque la barre de son est sous tension, maintenez la touche **BLUETOOTH STANDBY** enfoncée pendant plus de 3 secondes.

Maintenez enfoncée la touche **BLUETOOTH STANDBY** pendant 3 secondes successivement pour activer et désactiver ce mode.



Clignent 3 fois (fonction activée),
clignent une fois (fonction désactivée)

Lorsque le mode veille *Bluetooth* est activé et que la barre de son est hors tension, le témoin **STATUS** s'allume en rouge.

STATUS
■

S'allume (rouge)

Fonctions disponibles sur les appareils *Bluetooth* dont le mode veille *Bluetooth* est activé

Fonction d'activation de mise sous tension (lorsque la barre de son est hors tension)

Lorsque la connexion *Bluetooth* est établie sur l'appareil, la barre de son se met sous tension et est prête à reproduire le son de l'appareil.

Fonction d'activation de la mise hors tension (lorsque la barre de son est sous tension)

La barre de son se met hors tension lorsque la connexion *Bluetooth* est désactivée sur un appareil *Bluetooth* (uniquement lorsque vous sélectionnez la source d'entrée **BLUETOOTH**).

Utilisation de l'application *Home Theater Controller*

Installez l'application gratuite « *Home Theater Controller* » sur un appareil *Bluetooth*, notamment sur un téléphone portable, pour effectuer facilement et efficacement certaines opérations avec l'appareil *Bluetooth*. (Réglages : fonctionnement de base, champ acoustique, réglages sonores)

Pour plus d'informations sur l'application « *Home Theater Controller* », reportez-vous aux informations concernant le produit sur notre site Web.

Écoute du son à partir d'appareils externes

Connexion analogique d'un appareil externe (console de jeux)

Vous pouvez raccorder un appareil externe, par exemple une console de jeux, aux prises d'entrée ANALOG de la barre de son à l'aide d'un câble stéréo RCA.

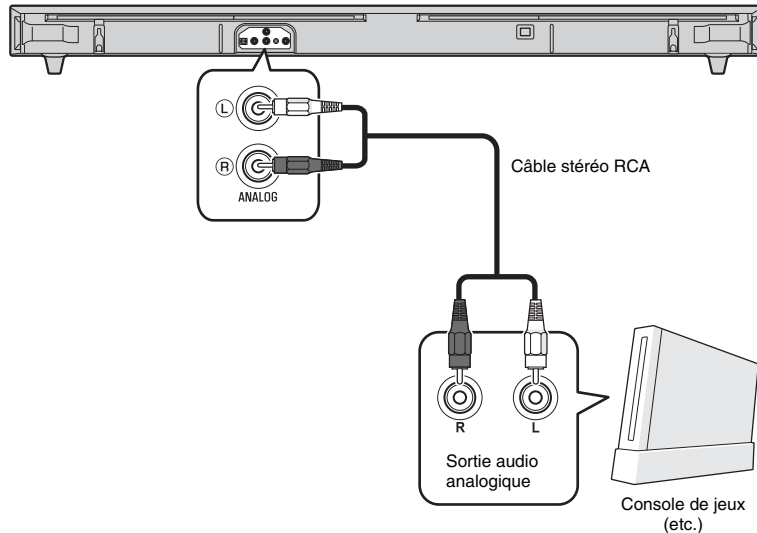

REMARQUE

- Vérifiez que les canaux gauche (L) et droit (R) sont correctement connectés.
- Appuyez sur la touche ANALOG de la télécommande pour sélectionner la source d'entrée.

Connexion analogique d'un appareil portable

Vous pouvez raccorder un appareil portable, notamment un lecteur audio portable, aux prises d'entrée PORTABLE de la barre de son à l'aide d'un câble stéréo avec mini-prise de 3,5 mm.

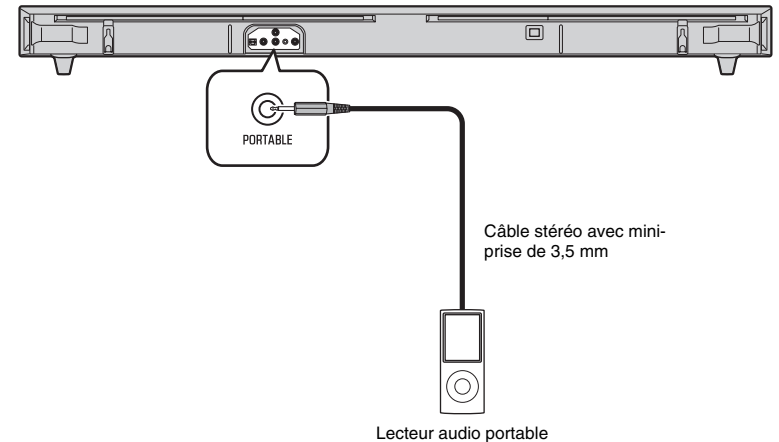

REMARQUE

- Appuyez sur la touche PORTABLE de la télécommande pour sélectionner la source d'entrée.
- Réglez le niveau de volume du lecteur portable au besoin.

Réglages

Contrôle de la barre de son avec la télécommande du téléviseur (fonction d'apprentissage de la télécommande du téléviseur)

Vous pouvez utiliser la télécommande du téléviseur pour mettre sous/hors tension la barre de son ou en ajuster le volume grâce à l'apprentissage des signaux de la télécommande du téléviseur par la barre de son.

REMARQUE

- Cette fonction est disponible uniquement si la télécommande de votre téléviseur utilise des signaux infrarouges.
- Selon les conditions d'installation ou les réglages de la barre de son, la barre de son et le téléviseur recevront les signaux de la télécommande du téléviseur et fonctionneront simultanément.

1 Mettez le téléviseur et la barre de son hors tension.

2 Maintenez la touche LEARN de la télécommande enfoncée pendant plus de 3 secondes pour paramétrer la barre de son en mode d'apprentissage.

Une fois la barre de son en mode apprentissage, les témoins situés sur le panneau avant clignotent comme illustré ci-dessous.



REMARQUE

- Les étapes 3 à 6 nécessitent uniquement l'utilisation de la télécommande du téléviseur et des touches du panneau avant de la barre de son. La télécommande de la barre de son n'est pas nécessaire.

3 Apprenez à la barre de son comment couper le son.

3-1 Appuyez sur la touche INPUT située sur le panneau avant de la barre de son.



3-2 Tout en pointant la télécommande du téléviseur vers le capteur, maintenez la touche MUTE enfoncée pendant plus d'1 seconde, deux ou trois fois.

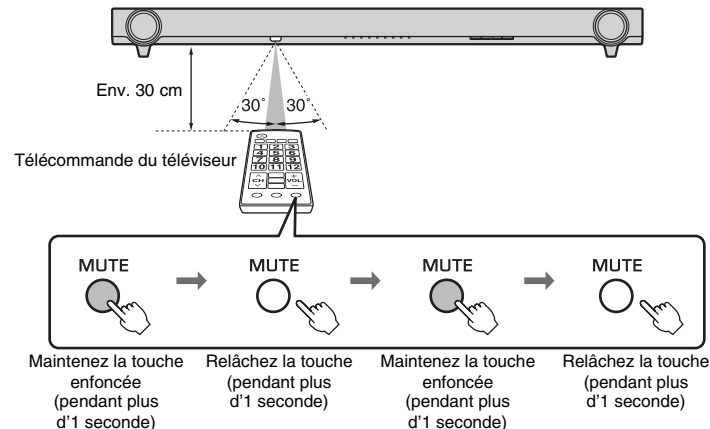

Résultat	Signal sonore	Témoins
Apprentissage réussi	Un son	□ ☆ □ ■ □ □ □ ☆ □ □ S'allume
Échec de l'apprentissage * Recommencez la procédure à partir de l'étape 3-1.	Deux sons	□ ☆ ☆ ☆ ☆ ☆ □ □ Clignotent

Suite →

4 Apprenez le réglage du volume (-) à la barre de son.

4-1 Appuyez sur la touche VOLUME (-) située sur le panneau avant de la barre de son.



4-2 Tout en pointant la télécommande du téléviseur vers le capteur, maintenez la touche de volume (-) enfoncée pendant plus d'une seconde, deux ou trois fois.

Résultat	Signal sonore	Témoins
Apprentissage réussi	Un son	S'allume
Échec de l'apprentissage * Recommencez la procédure à partir de l'étape 4-1.	Deux sons	Clignotent

5 Apprenez le réglage du volume (+) à la barre de son.

5-1 Appuyez sur la touche VOLUME (+) située sur le panneau avant de la barre de son.



5-2 Tout en pointant la télécommande du téléviseur vers le capteur, maintenez la touche de volume (+) enfoncée pendant plus d'1 seconde, deux ou trois fois.

Résultat	Signal sonore	Témoins
Apprentissage réussi	Un son	S'allume
Échec de l'apprentissage * Recommencez la procédure à partir de l'étape 5-1.	Deux sons	Clignotent

6 Apprenez la mise sous/hors tension à la barre de son.

6-1 Appuyez sur la touche (alimentation) située sur le panneau avant de la barre de son.



6-2 Tout en pointant la télécommande du téléviseur vers le capteur, maintenez la touche de mise sous/hors tension enfoncée pendant plus d'1 seconde, deux ou trois fois.

Résultat	Signal sonore	Témoins
Apprentissage réussi	Un son	S'allume
Échec de l'apprentissage * Recommencez la procédure à partir de l'étape 6-1.	Deux sons	Clignotent

7 Pour quitter le mode d'apprentissage, appuyez sur la touche LEARN ou sur la touche (alimentation) sur la télécommande fournie.

Tous les réglages nécessaires sont maintenant terminés. Vous pouvez désormais contrôler la barre de son à l'aide des touches de mise sous/hors tension et de volume de la télécommande du téléviseur.

ASTUCE

- Le mode apprentissage prend automatiquement fin après 5 minutes d'inactivité.
- Réglez le son du téléviseur au minimum. Lorsque vous augmentez le volume de la barre de son à l'aide de la télécommande du téléviseur, le volume de celui-ci peut augmenter en même temps. Dans ce cas, procédez à l'étape 3 de la section « Raccordements » (p.5) pour modifier les réglages du téléviseur.

Effacer toutes les opérations apprises

- 1 Lorsque la barre de son est hors tension, maintenez enfoncée la touche **LEARN** de la télécommande fournie pendant plus de 3 secondes (pour activer le mode d'apprentissage).

Une fois la barre de son en mode apprentissage, les témoins situés sur le panneau avant clignotent comme illustré ci-dessous.



- 2 Maintenez enfoncée la touche **INPUT** du panneau avant de la barre de son pendant plus de 3 secondes.

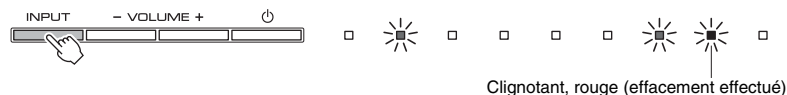

Clignotant, rouge (effacement effectué)

Vous entendrez le signal sonore retentir 3 fois si l'effacement a réussi.

- 3 Appuyez sur la touche **LEARN** ou sur la touche **⏻** (alimentation) de la télécommande fournie.

Contrôle du téléviseur via la barre de son (lorsque l'accès au capteur de la télécommande sur le téléviseur est obstrué)

Lorsque la fonction de répétition de la télécommande du téléviseur est activée, la barre de son reçoit les signaux de la télécommande du téléviseur sur le capteur présent sur le téléviseur (à l'avant) et les transmet à partir du répéteur de la télécommande du téléviseur (à l'arrière). Cette fonction est utile lorsque vous ne pouvez pas contrôler votre téléviseur à l'aide de sa télécommande si le capteur du téléviseur est obstrué par la barre de son.

REMARQUE

- Cette fonction est disponible uniquement si la télécommande de votre téléviseur utilise des signaux infrarouges.

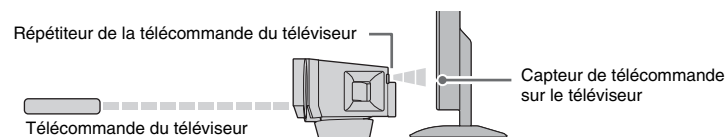

- 1 Mettez la barre de son sous tension.
- 2 Maintenez enfoncée la touche **REPEATER** de la télécommande pendant plus de 3 secondes pour activer/désactiver la fonction de répétition de la télécommande du téléviseur.

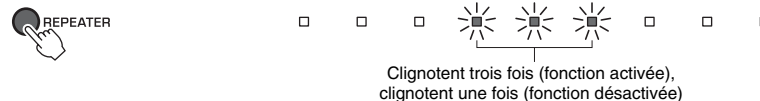

Clignotent trois fois (fonction activée),
clignotent une fois (fonction désactivée)

Tous les réglages nécessaires sont maintenant terminés. Une fois la fonction de répétition de la télécommande du téléviseur activée, vous pouvez contrôler votre téléviseur à l'aide de sa télécommande via la barre de son.

ASTUCE

- La fonction de répétition de la télécommande du téléviseur est désactivée par défaut.
- Si le câble d'alimentation de la barre de son est raccordé à une prise secteur et si la fonction de répétition de la télécommande du téléviseur est activée, cette fonction peut être utilisée même lorsque la barre de son est hors tension.
- Si vous avez appris le réglage du volume (+) à votre barre de son (p.12), le volume du téléviseur peut augmenter lorsque vous augmentez le volume de la barre de son à l'aide de la télécommande du téléviseur. Dans ce cas, procédez à l'étape 3 de la section « Raccordements » (p.5) pour modifier les réglages du téléviseur.
- Vous pouvez vérifier l'état de la fonction de répétition de la télécommande du téléviseur grâce au témoin central lors de la mise sous tension de la barre de son.

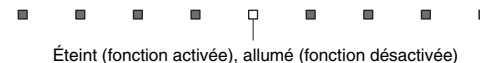

Éteint (fonction activée), allumé (fonction désactivée)

Utilisation d'un caisson de graves externe

La barre de son dispose de deux caissons de graves intégrés ; vous pouvez néanmoins raccorder un caisson de graves externe. Pour modifier ce réglage en vue d'utiliser un caisson de graves externe, procédez comme suit.

- 1 Raccordez la barre de son au caisson de graves externe à l'aide d'un câble à broches.

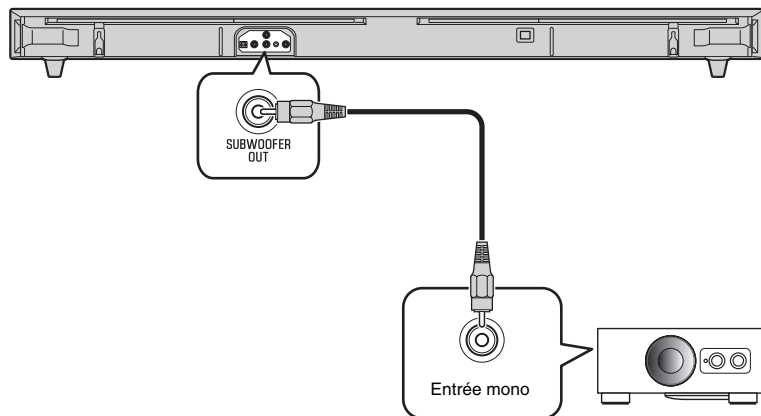

- 2 Lorsque la barre de son est hors tension, maintenez enfoncée la touche SUBWOOFER (-) de la télécommande fournie pendant plus de 5 secondes.

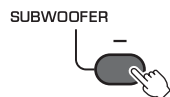

La barre de son se met sous tension et le caisson de graves externe est sélectionné.

Vous pouvez vérifier l'état du réglage du caisson de graves via le témoin ANALOG lors de la mise sous tension de la barre de son.



Éteint (caisson de graves externe), allumé (caisson de graves intégré)

Pour sélectionner à nouveau les caissons de graves intégrés, maintenez enfoncée la touche SUBWOOFER (+) de la télécommande pendant plus de 5 secondes.

REMARQUE

- Par défaut, la sortie est réglée sur les caissons de graves intégrés.
- Il est impossible d'utiliser simultanément le caisson de graves intégré et le caisson de graves externe.
- Utilisez un caisson de graves externe avec l'amplificateur intégré.

Initialisation des réglages de la barre de son

Procédez comme suit pour initialiser la barre de son.

- 1 Mettez la barre de son hors tension.
- 2 Maintenez enfoncée la touche  (alimentation) située sur le panneau avant de la barre de son pendant plus de 3 secondes.

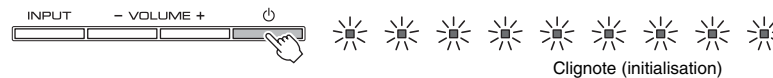

Clignote (initialisation)

Guide de dépannage

Reportez-vous au tableau suivant si l'appareil ne fonctionne pas convenablement. Si l'anomalie constatée n'est pas mentionnée, ou encore si les actions correctives suggérées sont sans effet, mettez l'appareil hors tension, débranchez la fiche du câble d'alimentation et prenez contact avec le revendeur ou le centre d'entretien Yamaha agréé.

Vérifiez tout d'abord les points suivants :

- ① **Les câbles d'alimentation de la barre de son, du téléviseur et des appareils de lecture (lecteurs Blu-ray, par exemple) sont correctement raccordés aux prises secteur.**
- ② **La barre de son, le téléviseur et les appareils de lecture (lecteurs Blu-ray, par exemple) sont sous tension.**
- ③ **Les connecteurs de chaque câble sont correctement insérés dans les prises de chaque appareil.**

Alimentation et système

Anomalies	Causes possibles	Actions correctives
L'appareil passe immédiatement hors tension.	La fonction de mise en veille automatique a fonctionné. La barre de son est automatiquement mise hors tension lorsqu'une des conditions suivantes se présente : - aucune activité pendant 8 heures ; - aucune entrée audio ni activité pendant 30 minutes.	--
	Le microprocesseur interne s'est figé en raison d'une décharge électrique externe (provoquée par un orage ou une décharge d'électricité statique), ou d'une baisse importante de la tension.	Maintenez la touche (⏻) (alimentation) située sur le panneau avant de la barre de son enfoncée pendant plus de 10 secondes pour la redémarrer. (Si l'anomalie persiste, débranchez la fiche du câble d'alimentation de la prise secteur et rebranchez-la.)
Il est impossible de mettre la barre de son sous tension.	Le circuit de protection a été activé trois fois consécutives. (Si vous tentez de mettre la barre de son sous tension dans cette condition, le témoin STATUS clignote.)	Pour protéger la barre de son, il est impossible de la mettre sous tension. Débranchez le câble d'alimentation de la prise murale et contactez votre revendeur Yamaha le plus proche ou un centre de réparation agréé.
La barre de son ne réagit pas.	Le microprocesseur interne s'est figé en raison d'une décharge électrique externe (provoquée par un orage ou une décharge d'électricité statique), ou d'une baisse importante de la tension.	Maintenez la touche (⏻) (alimentation) située sur le panneau avant de la barre de son enfoncée pendant plus de 10 secondes pour la redémarrer. (Si l'anomalie persiste, débranchez la fiche du câble d'alimentation de la prise secteur et rebranchez-la.)

La barre de son fonctionne toute seule.	Un autre appareil <i>Bluetooth</i> est en cours de fonctionnement à proximité de la barre de son.	Désactivez la connexion <i>Bluetooth</i> de la barre de son et connectez à nouveau la barre de son et l'appareil.
Les lunettes 3D du téléviseur ne fonctionnent pas.	La barre de son obstrue l'accès à l'émetteur des lunettes 3D de votre téléviseur.	Vérifiez la position de l'émetteur des lunettes 3D sur votre téléviseur et ajustez la position de la barre de son. Si nécessaire, retirez les supports de la barre de son (p.4).

Audio

Anomalies	Causes possibles	Actions correctives
Absence de son.	Une autre source d'entrée est sélectionnée.	Sélectionnez la source d'entrée appropriée (p.6).
	Le silencieux est activé.	Désactivez le silencieux (p.7).
	Le volume est trop bas.	Augmentez le volume (p.6).
Le caisson de graves n'émet aucun son.	Le volume du caisson de graves est défini à un niveau trop bas.	Augmentez le volume du caisson de graves (p.6).
	La source de lecture ne fournit aucun signal de fréquence grave.	--
	Le réglage du caisson de graves est incorrect.	Lorsque la barre de son est hors tension, maintenez enfoncée la touche SUBWOOFER (+ ou -) de la télécommande pendant plus de 5 secondes pour modifier le réglage du caisson de graves (p.13).
Le volume diminue lors de la mise sous tension de la barre de son.	La fonction de réglage automatique du volume a fonctionné correctement. La barre de son contrôle automatiquement son volume à un certain niveau lors de sa mise sous tension afin d'éviter que le son ne soit trop assourdissant.	Si nécessaire, augmentez le volume (p.6).
Aucun effet de surround.	La lecture stéréo est sélectionnée.	Sélectionnez la lecture surround (p.7).
	Le volume est trop bas.	Augmentez le volume (p.6).
	Le téléviseur ou l'appareil de lecture est réglé pour restituer uniquement un son à 2 canaux (PCM par exemple).	Modifiez le réglage de la sortie audio numérique du téléviseur ou de l'appareil de lecture.
Présence de bruit.	La barre de son est trop proche d'un autre appareil numérique ou à haute fréquence.	Éloignez ces appareils de la barre de son.

Télécommande

Anomalies	Causes possibles	Actions correctives
La télécommande ne fonctionne pas sur la barre de son.	La barre de son se trouve hors du rayon d'action.	Utilisez la télécommande dans le rayon d'action (p.6).
	Les piles sont usagées.	Remplacez les piles (p.6).
	Le capteur de la télécommande de la barre de son est exposé à la lumière directe du soleil ou d'un éclairage puissant.	Réglez l'angle d'éclairage ou repositionnez la barre de son.
La télécommande du téléviseur ne fonctionne pas sur le téléviseur.	Le capteur de la télécommande sur le téléviseur est obstrué par la barre de son.	Utilisez la fonction de répétition de la télécommande du téléviseur (p.13) ou retirez les supports de la barre de son afin que celle-ci n'obstrue pas le capteur de la télécommande du téléviseur (p.4).
	Le téléviseur ou sa télécommande présentent peut-être un problème.	Consultez les modes d'emploi du téléviseur.
La fonction de répétition de la télécommande du téléviseur ne fonctionne pas sur le téléviseur.	La fonction de répétition de la télécommande du téléviseur est désactivée.	Activez la fonction de répétition de la commande du téléviseur (p.13).
	La télécommande du téléviseur n'utilise pas de signaux infrarouges. (Certaines télécommandes peuvent ne pas fonctionner, même si elles utilisent des signaux infrarouges.)	La fonction de répétition de la télécommande du téléviseur ne peut pas être utilisée. Ajustez la position de la barre de son de sorte que le capteur de la télécommande sur le téléviseur ne soit pas obstrué par la barre de son et utilisez la télécommande du téléviseur pour contrôler ce dernier.
	La barre de son et le téléviseur sont trop proches ou trop éloignés l'un de l'autre.	Éloignez la barre de son du téléviseur d'au moins 50 mm (p.4). Si nécessaire, retirez ou fixez les supports de la barre de son (p.4).
	Un obstacle est présent (des câbles par exemple) entre la barre de son et le téléviseur.	Retirez l'obstacle présent entre la barre de son et le téléviseur.

L'apprentissage des opérations de la télécommande du téléviseur ne fonctionne pas.	Vous n'avez pas maintenu la touche de la télécommande du téléviseur assez longtemps.	Maintenez la touche enfoncée pendant plus d'1 seconde, deux ou trois fois (p.11).
	La télécommande du téléviseur n'utilise pas de signaux infrarouges. (Certaines télécommandes peuvent ne pas fonctionner, même si elles utilisent des signaux infrarouges.)	La fonction d'apprentissage de la télécommande du téléviseur ne peut pas être utilisée. Utilisez la télécommande fournie pour contrôler la barre de son.
	Vous n'utilisez pas la télécommande du téléviseur à partir d'un endroit approprié.	Utilisez la télécommande du téléviseur à partir d'un endroit approprié (p.11).
	Les piles de la télécommande du téléviseur sont faibles.	Remplacez les piles.
	Le capteur de la télécommande de la barre de son est exposé à la lumière directe du soleil ou d'un éclairage puissant.	Réglez l'angle d'éclairage ou repositionnez la barre de son.
	La transmission du signal de la télécommande a été perturbée par la luminosité de l'écran du téléviseur.	Mettez le téléviseur hors tension et exécutez à nouveau la procédure d'apprentissage (p.11).
Le téléviseur émet des sons lors de l'augmentation du volume de la barre de son à l'aide de la télécommande du téléviseur. (lors de l'utilisation de la fonction d'apprentissage de la télécommande du téléviseur)	La sortie audio est activée sur le téléviseur.	Modifiez les réglages du téléviseur pour désactiver la sortie des enceintes du téléviseur. Si les paramètres de votre téléviseur ne permettent pas de désactiver la sortie des enceintes, essayez d'appliquer l'une des méthodes suivantes : - Connectez des écouteurs à la prise écouteurs de votre téléviseur. - Réglez le son du téléviseur au minimum.

<p>La mise sous/hors tension de la barre de son et du téléviseur est inversée. (Le téléviseur est par exemple mis hors tension et la barre de son sous tension.) (lors de l'utilisation de la fonction d'apprentissage de la télécommande du téléviseur)</p>	<p>Le téléviseur était sous tension lorsque vous avez procédé à l'apprentissage.</p>	<p>Appuyez sur la touche d'alimentation du téléviseur et sur la touche  (alimentation) située sur le panneau avant de la barre de son afin de les mettre sous tension, puis appuyez sur la touche d'alimentation de la télécommande du téléviseur pour les mettre hors tension.</p>
---	--	--

Bluetooth

Anomalies	Causes possibles	Actions correctives
<p>Jumelage de la barre de son et de l'appareil Bluetooth impossible.</p>	<p>Vous n'avez pas sélectionné la source d'entrée BLUETOOTH.</p>	<p>Sélectionnez la source d'entrée BLUETOOTH.</p>
	<p>L'appareil ne prend pas en charge le protocole A2DP.</p>	<p>Effectuez le jumelage avec un périphérique prenant en charge le protocole A2DP.</p>
	<p>Le mot de passe de l'appareil Bluetooth que vous souhaitez jumeler avec la barre de son (notamment un adaptateur) est différent de « 0000 ».</p>	<p>Utilisez un adaptateur Bluetooth dont le mot de passe est « 0000 ».</p>
	<p>La barre de son et l'appareil sont trop éloignés.</p>	<p>Rapprochez l'appareil de la barre de son.</p>
	<p>Un appareil à proximité (four à microondes, réseau local sans fil, etc.) émet des signaux de sortie dans la bande de fréquences 2,4 GHz.</p>	<p>Éloignez la barre de son de l'appareil qui émet des signaux de radiofréquence.</p>
	<p>Un autre appareil Bluetooth est connecté.</p>	<p>Désactivez la connexion Bluetooth en cours, puis procédez au jumelage du nouvel appareil.</p>

<p>Connexion Bluetooth impossible.</p>	<p>Un autre appareil Bluetooth est connecté.</p>	<p>La barre de son n'autorise pas plusieurs connexions Bluetooth. Désactivez la connexion Bluetooth en cours et établissez la connexion avec l'appareil de votre choix.</p>
	<p>Plus de neuf périphériques sont jumelés et les informations de jumelage les plus anciennes sont supprimées.</p>	<p>Renouvelez le jumelage. La barre de son conserve les informations de jumelage de huit appareils maximum. Lors du jumelage d'un neuvième appareil, les informations de jumelage les plus anciennes sont supprimées.</p>
<p>Absence de son ou interruption du son pendant la lecture.</p>	<p>La connexion Bluetooth de la barre de son avec l'appareil est désactivée.</p>	<p>Renouvelez la connexion Bluetooth (p.8).</p>
	<p>La barre de son et l'appareil sont trop éloignés.</p>	<p>Rapprochez l'appareil de la barre de son.</p>
	<p>Un appareil à proximité (four à microondes, réseau local sans fil, etc.) émet des signaux de sortie dans la bande de fréquences 2,4 GHz.</p>	<p>Éloignez la barre de son de l'appareil qui émet des signaux de radiofréquence.</p>
	<p>La fonction Bluetooth de l'appareil est désactivée.</p>	<p>Activez la fonction Bluetooth de l'appareil.</p>
	<p>L'appareil n'est pas configuré pour envoyer des signaux audio Bluetooth à la barre de son.</p>	<p>Vérifiez que la fonction Bluetooth de l'appareil est correctement configurée.</p>
<p>La lecture n'a pas démarré sur l'appareil.</p>	<p>Démarrez la lecture sur l'appareil.</p>	
<p>Le volume de l'appareil est réglé sur le niveau minimum.</p>	<p>Augmentez le volume.</p>	

Caractéristiques techniques

Élément		Barre de son (YAS-152)
Amplificateur	Puissance de sortie nominale maximale	Avant G/D 30 W x 2 canaux
		Caisson de graves 60 W
Enceinte avant	Type	Type acoustique à suspension (à blindage non magnétique)
	Excitateur	Cône 6,5 cm x 2
	Réponse en fréquence	150 Hz à 22 kHz
Caisson de graves	Type	Type bass-reflex (à blindage non magnétique)
	Excitateur	Cône 8,5 cm x 2
	Réponse en fréquence	45 Hz à 150 Hz
Décodeur	Signaux audio pris en charge (TV, BD/DVD)	PCM (2 canaux) Dolby Digital DTS Digital Surround
Prises d'entrée	Numérique (optique)	1 (TV)
	Numérique (coaxiale)	1 (BD/DVD)
	Analogique (RCA)	1 (ANALOG)
	Analogique (mini-prise)	1 (PORTABLE)
Prise de sortie	Analogique (RCA)	1 (SUBWOOFER OUT)
Bluetooth	Version Bluetooth	Ver. 2.1 +EDR
	Protocoles pris en charge	A2DP
	Codecs pris en charge	SBC, AAC
	Sortie sans fil	Bluetooth classe 2
	Distance de communication maximale	10 mètres (sans obstructions)

Généralités	Alimentation	Modèles pour les États-Unis et le Canada : 120 V c.a., 60 Hz Modèle pour Taïwan : 110 V c.a., 60 Hz Autres modèles : 220-240 V c.a. ; 50/60 Hz
	Consommation	22 W
	Consommation en veille	Moins de 0,5 W
	Dimensions (L x H x P)	1 200 x 90 x 128 mm (socles et supports non inclus)
		1 200 x 108 x 136 mm (socles et supports inclus)
Poids	4,8 kg	

* Les spécifications peuvent être modifiées sans avis préalable.



Ce système emploie de nouveaux algorithmes et technologies permettant de restituer un son surround 7 canaux à l'aide de deux enceintes avant seulement, sans utiliser de réflexion murale.

UniVolume

« UniVolume » est une marque commerciale de Yamaha Corporation.



Bluetooth est une marque déposée de Bluetooth SIG utilisée par Yamaha conformément à un accord de licence.



Fabriqué sous licence de Dolby Laboratories. Dolby, Pro Logic et le symbole du double D sont des marques commerciales de Dolby Laboratories.



Fabriqué sous licence et sous les numéros de brevets américains suivants : 5,956,674 ; 5,974,380 ; 6,487,535 et sous d'autres brevets américains et internationaux, émis ou en attente. DTS, le symbole associé et DTS accompagnée de son symbole sont des marques déposées et DTS est une marque commerciale de DTS, Inc. Le produit inclut le logiciel. © DTS, Inc. Tous droits réservés.

« Blu-ray Disc™ », « Blu-ray™ » et les logos sont des marques commerciales de la Blu-ray Disc Association.

Bluetooth

- *Bluetooth* est une technologie permettant d'établir des communications sans fil entre des appareils dans un rayon d'environ 10 mètres dans la bande de fréquences 2,4 GHz, une bande qui peut être utilisée sans licence.

Gestion des communications Bluetooth

- La bande 2,4 GHz utilisée par les appareils compatibles *Bluetooth* est une bande radio partagée par de nombreux types d'équipements. Bien que les appareils compatibles *Bluetooth* fassent appel à une technologie permettant de minimiser l'influence d'autres équipements qui utilisent la même bande radio, une telle influence peut réduire la vitesse ou la distance des communications voire, dans certains cas, interrompre les communications.
- La vitesse de transfert du signal et la distance à laquelle il est possible d'établir des communications diffèrent selon la distance entre les appareils communiquant, la présence d'obstacles, les ondes radio et le type d'équipement.
- Yamaha ne garantit pas toutes les connexions sans fil entre cette barre de son et les appareils compatibles *Bluetooth*.

Informations à destination des utilisateurs concernant la collecte et la mise au rebut des piles et équipement usagés



Pb

Les symboles sur les produits, l'emballage et/ou les documents joints signifient que les produits électriques ou électroniques usagés ainsi que les piles ne doivent pas être mélangés avec les déchets domestiques habituels. Pour un traitement, une récupération et un recyclage appropriés des déchets d'équipements électriques et électroniques et des piles usagées, veuillez les déposer aux points de collecte prévus à cet effet, conformément à la réglementation nationale et aux Directives 2002/96/EC et 2006/66/EC.

En vous débarrassant correctement des déchets d'équipements électriques et électroniques et des piles usagées, vous contribuerez à la sauvegarde de précieuses ressources et à la prévention de potentiels effets négatifs sur la santé humaine qui pourraient advenir lors d'un traitement inapproprié des déchets.

Pour plus d'informations à propos de la collecte et du recyclage des déchets d'équipements électriques et électroniques et des piles usagées, veuillez contacter votre municipalité, votre service de traitement des déchets ou le point de vente où vous avez acheté les produits.

[Information sur le traitement dans d'autres pays en dehors de l'Union Européenne]

Ces symboles sont seulement valables dans l'Union Européenne. Si vous souhaitez vous débarrasser de déchets d'équipements électriques et électroniques ou de piles usagées, veuillez contacter les autorités locales ou votre fournisseur et demander la méthode de traitement appropriée.

Note pour le symbole « pile » (les deux symboles du bas) :

Ce symbole peut être utilisé en combinaison avec un symbole chimique. Dans ce cas il respecte les exigences établies par la Directive pour le produit chimique en question.

VORSICHT: LESEN SIE DIES, BEVOR SIE IHR GERÄT BEDIENEN.

- Um optimales Leistungsvermögen sicherzustellen, lesen Sie bitte die Anleitung aufmerksam durch. Bewahren Sie die Anleitung danach für spätere Nachschlagzwecke sorgfältig auf.
- Stellen Sie dieses Klangsystem an einem gut belüfteten, kühlen, trockenen und sauberen Ort auf - schützen Sie es vor direktem Sonnenlicht, Wärmequellen, Vibrationen, Staub, Feuchtigkeit und/oder Kälte. Lassen Sie für die Belüftung um das Gerät mindestens so viel Platz frei, wie im Folgenden angegeben.
Oben: 10 cm, Hinten: 10 cm, Seiten: 10 cm
- Stellen Sie dieses Gerät entfernt von anderen elektrischen Haushaltsgeräten, Motoren oder Transformatoren auf, um Brummgeräusche zu vermeiden.
- Setzen Sie dieses Gerät keinen plötzlichen Temperaturänderungen von kalt auf warm aus, und stellen Sie dieses Gerät nicht an Orten mit hoher Luftfeuchtigkeit auf (z.B. in Räumen mit Luftbefeuchtern), um Kondensation im Inneren des Gerätes zu vermeiden, da es anderenfalls zu elektrischen Schlägen, Feuer, Beschädigung dieses Gerätes und/oder zu persönlichen Verletzungen kommen kann.
- Vermeiden Sie die Aufstellung dieses Gerätes an Orten, an welchen Fremdkörper in das Gerät fallen können bzw. an welchen Flüssigkeiten auf das Gerät verschüttet werden können. Stellen Sie auf der Oberseite des Gerätes niemals Folgendes auf:
 - Andere Komponenten, da diese Beschädigung und/oder Verfärbung der Oberfläche dieses Gerätes verursachen können.
 - Brennende Objekte (z.B. Kerzen), da diese Feuer, Beschädigung des Gerätes und/oder persönliche Verletzungen verursachen können.
 - Mit Flüssigkeiten gefüllte Behälter, da diese umfallen und die Flüssigkeit auf das Gerät verschütten können, wodurch es zu elektrischen Schlägen für den Anwender und/oder zu Beschädigung des Gerätes kommen kann.
- Decken Sie dieses Gerät niemals mit Zeitungen, Tischdecken, Vorhängen usw. ab, damit die Wärmeabfuhr nicht behindert wird. Falls die Temperatur im Inneren des Gerätes ansteigt, kann es zu Feuer, Beschädigung des Gerätes und/oder zu persönlichen Verletzungen kommen.
- Schließen Sie dieses Gerät erst an eine Wandsteckdose an, nachdem alle anderen Anschlüsse ausgeführt wurden.
- Stellen Sie dieses Gerät niemals mit der Unterseite nach oben auf, da es sonst beim Betrieb zu Überhitzung mit möglichen Beschädigungen kommen kann.
- Wenden Sie niemals Gewalt bei der Bedienung der Schalter, Knöpfe und/oder Kabel an.
- Wenn Sie das Netzkabel von der Wandsteckdose abtrennen, fassen Sie immer den Netzstecker an; ziehen Sie niemals an dem Kabel.
- Reinigen Sie dieses Gerät niemals mit chemisch behandelten Tüchern; anderenfalls kann das Finish beschädigt werden. Verwenden Sie ein reines, trockenes Tuch.
- Verwenden Sie nur die für dieses Gerät vorgeschriebene Netzspannung. Falls Sie eine höhere als die vorgeschriebene Netzspannung verwenden, kann es zu Feuer, Beschädigung dieses Gerätes und/oder zu persönlichen Verletzungen kommen. Yamaha kann nicht verantwortlich gemacht werden für Schäden, die auf die Verwendung dieses Gerätes mit einer anderen als der vorgeschriebenen Spannung zurückzuführen sind.
- Um Beschädigungen durch Blitzschlag zu vermeiden, ziehen Sie den Netzstecker von der Netzdose ab, wenn es ein Gewitter gibt.
- Versuchen Sie niemals ein Modifizieren oder Ändern dieses Gerätes. Falls eine Wartung erforderlich ist, wenden Sie sich bitte an einen Yamaha-Kundendienst. Das Gehäuse sollte niemals selbst geöffnet werden.
- Falls Sie das Gerät für längere Zeit nicht verwenden (z.B. während der Ferien), ziehen Sie den Netzstecker von der Netzdose ab.
- Lesen Sie unbedingt den Abschnitt „Problembehebung“ durch, um übliche Bedienungsfehler zu beseitigen, bevor Sie auf eine Störung des Gerätes schließen.
- Bevor Sie dieses Gerät an einen anderen Ort transportieren, drücken Sie die Taste (⏻), um das Gerät in den Bereitschaftsmodus zu schalten, und ziehen Sie danach den Netzstecker von der Netzsteckdose ab.
- Es kommt zu Kondensatbildung, wenn die Umgebungstemperatur plötzlich ändert. Ziehen Sie den Netzstecker von der Netzdose ab, und lassen Sie das Gerät ruhen.
- Stellen Sie dieses Gerät in die Nähe der Steckdose und so auf, dass der Netzstecker gut zugänglich ist.
- Die Batterien dürfen nicht starker Hitze wie direktem Sonnenschein, Feuer o.ä. ausgesetzt werden.
- Eine sichere Aufstellung oder Installation liegt in der Verantwortung des Besitzers. Yamaha übernimmt keinerlei Haftung für Unfälle, die auf unsachgemäße Aufstellung oder falschen Anschluss von Lautsprechern zurückzuführen sind.

Hinweise zu Fernbedienungen und Batterien

- Achten Sie darauf, dass kein Wasser oder andere Flüssigkeiten auf die Fernbedienung geschüttet werden.
- Lassen Sie die Fernbedienung nicht fallen.
- Belassen oder lagern Sie die Fernbedienung niemals an den folgenden Orten:
 - Orte mit hoher Luftfeuchtigkeit (z. B. in der Nähe eines Bads)
 - Orte mit hohen Temperaturen (z. B. in der Nähe eines Ofens oder Heizgeräts)
 - Orte mit extrem niedrigen Temperaturen
 - staubige Orte
- Setzen Sie den Fernbedienungssensor dieses Gerätes nicht direkter Sonneneinstrahlung oder Beleuchtungskörpern, wie beispielsweise Inverter-Leuchtstofflampen, aus.
- Wenn sich die Batterien dem Ende ihrer Lebensdauer annähern, verringert sich die effektive Reichweite der Fernbedienung erheblich. Ersetzen Sie die Batterien so bald wie möglich gegen zwei neue, sollte dieser Fall eintreten.
- Verwenden Sie niemals alte Batterien gemeinsam mit neuen Batterien.
- Verwenden Sie niemals gleichzeitig Batterien unterschiedlichen Typs (wie z. B. Alkali- und Manganbatterien). Lesen Sie die Anweisungen auf der Verpackung sorgfältig durch, da unterschiedliche Batterietypen die gleiche Form und Farbe haben können.
- Verbrauchte Batterien können auslaufen. Entsorgen Sie Batterien, die auslaufen, umgehend. Vermeiden Sie einen Kontakt zwischen der auslaufenden Flüssigkeit und Ihrer Haut oder Kleidung, usw. Reinigen Sie das Batteriefach sorgfältig, bevor Sie neue Batterien einsetzen.
- Batterien dürfen nicht mit dem Hausmüll entsorgt werden. Entsorgen Sie Batterien sachgemäß unter Einhaltung der lokalen Vorschriften.
- Halten Sie Batterien von Kindern fern. Wenden Sie sich sofort an einen Arzt, wenn jemand versehentlich eine Batterie verschluckt hat.
- Wenn Sie die Fernbedienung längere Zeit nicht verwenden werden, entnehmen Sie die Batterien aus der Fernbedienung.
- Laden Sie die mitgelieferten Batterien nicht auf und nehmen Sie sie nicht auseinander.

WARNUNG

UM DIE GEFAHR EINES FEUERS ODER EINES ELEKTROSCHOCKS ZU VERMEIDEN, DARF DAS GERÄT WEDER REGEN NOCH FEUCHTIGKEIT AUSGESETZT WERDEN.

Dieses Gerät ist nicht vom Netz abgetrennt, solange der Netzstecker eingesteckt ist, auch wenn Sie das Gerät selber mit dem Schalter (⏻) ausschalten. In diesem Zustand nimmt das Gerät ständig eine geringe Menge Strom auf.

(Netzschalter)

Schaltet die Stromversorgung des Gerätes ein oder versetzt es in den Bereitschaftsmodus.

Verwenden Sie dieses Gerät nicht in einer Entfernung von weniger als 22 cm zu Personen mit implantiertem Herzschrittmacher oder Defibrillator.

Funkwellen können elektronische medizinische Geräte stören.
Benutzen Sie dieses Gerät nicht in der Nähe von medizinischen Geräten oder Einrichtungen.

Wir, die Yamaha Music Europe GmbH, erklären hiermit, dass dieses Gerät die wesentlichen Anforderungen und sonstigen maßgeblichen Bestimmungen der Richtlinie 1999/5/EG erfüllt.



Inhalt

Lieferumfang	2
Funktionen	2
Teilebezeichnungen und Funktionen (Soundbar)	3
Installation	4
Anschlüsse	5
Bedienung	6
Wiedergabe des Tons von einem BLUETOOTH-Gerät	8
Wiedergabe des Tons von externen Geräten	10
Analoge Verbindung eines externen Geräts (Spielekonsole).....	10
Analoger Anschluss eines tragbaren Geräts	10
Einstellungen	11
Steuern der Soundbar mit der Fernbedienung des Fernsehers (Funktion zum Erlernen der Fernbedienungssignale des Fernsehers).....	11
Steuern des Fernsehers über die Soundbar (wenn der Fernbedienungssensor des Fernsehers blockiert ist)	13
Verwenden eines externen Subwoofers	14
Initialisieren der Einstellungen der Soundbar	14
Problembhebung	15
Technische Daten	18

Über dieses Handbuch

- Dieses Handbuch beschreibt die Bedienvorgänge unter Verwendung der Fernbedienung.
- In diesem Handbuch verwendete Zeichen

HINWEIS

Dies zeigt Vorsichtsmaßnahmen und Funktionsbeschränkungen für das Produkt an.

TIPP

Dies zeigt zusätzliche Erklärungen zur besseren Bedienung an.

PDF-Versionen dieses Handbuchs können von der folgenden Website heruntergeladen werden.

<http://download.yamaha.com/>

Lieferumfang

Vergewissern Sie sich, dass Sie sämtliche folgenden Teile erhalten haben.

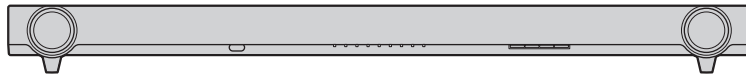

Soundbar (YAS-152)

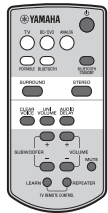

Fernbedienung

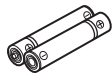

Batterie x 2
(AAA, R03, UM4)



Optisches Kabel (1,5 m)

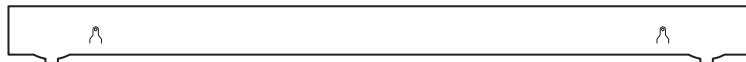

Montageschablone

* Wird bei der Befestigung der Soundbar an einer Wand verwendet

Funktionen

Genießen Sie leistungsstarken und realistischen Klang aus der Soundbar mit dem integrierten Subwoofer sowie eine einfache Installation und einfachen Anschluss an ein Fernsehgerät und andere Geräte.

- **AIR SURROUND XTREME** AIR SURROUND XTREME

Genießen Sie hochwertigen Klang mit einem realistischen Klangeffekt (S.7).

- **Klare Dialoge**

Lassen Sie Sprachsignale (wie Dialoge und Erzählungen) klar verständlich klingen (S.7).

- **UniVolume *U*/Volume**

Behalten Sie eine einheitliche Lautstärke zwischen Sendern, Programmen, Werbespots und Audioquellen bei (S.7).

- **Bluetooth®-Anschluss**  **Bluetooth®**

Geben Sie Ton über ein angeschlossenes *Bluetooth*-Gerät wieder (S.8).

- **Funktion zum Erlernen der Fernbedienungssignale des Fernsehers**

Bedienen Sie die Soundbar mit der Fernbedienung des Fernsehers (S.11)

- **TV-Remote-Repeater-Funktion**

Aktivieren Sie die Übertragung von Signalen der Fernbedienung des Fernsehers über die Soundbar, wenn Sie Ihren Fernseher nicht mit der Fernbedienung bedienen können, weil der Fernbedienungssensor des Fernsehers durch die Soundbar blockiert ist (S.13).

Teilebezeichnungen und Funktionen (Soundbar)

Soundbar (Vorderseite)

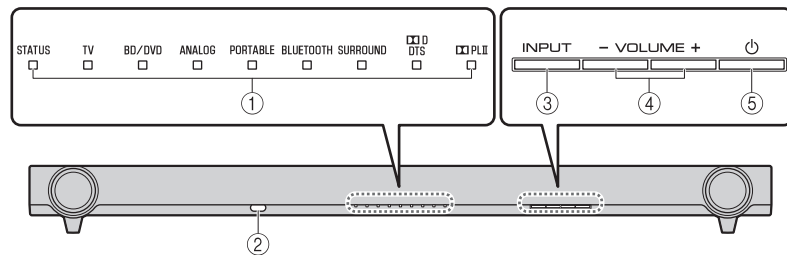

① Anzeigen

Zeigen den Status der Soundbar an.
Die Anzeigen werden automatisch dunkler, wenn fünf Sekunden lang keine Bedienungsvorgänge ausgeführt werden.

② Fernbedienungssensor

Empfängt Infrarotsignale von der Fernbedienung der Soundbar (S.6).
Empfängt Infrarotsignale von der TV-Fernbedienung, wenn die TV-Remote-Repeater-Funktion aktiviert ist (S.13).

③ Taste INPUT

Wählt eine Eingangsquelle für die Wiedergabe aus (S.6).

④ Tasten VOLUME (+/-)

Stellen die Lautstärke ein (S.6).

⑤ (Netzschalter)-Taste

Schaltet die Soundbar ein oder aus (Bereitschaftsmodus) (S.7).

TIPP

- Die Soundbar wird automatisch ausgeschaltet, wenn eine der folgenden Bedingungen erfüllt ist.
 - Keine Bedienung innerhalb von 8 Stunden
 - Keine Zuführung von Audiosignalen und keine Bedienung innerhalb von 30 Minuten

Soundbar (Rückseite)

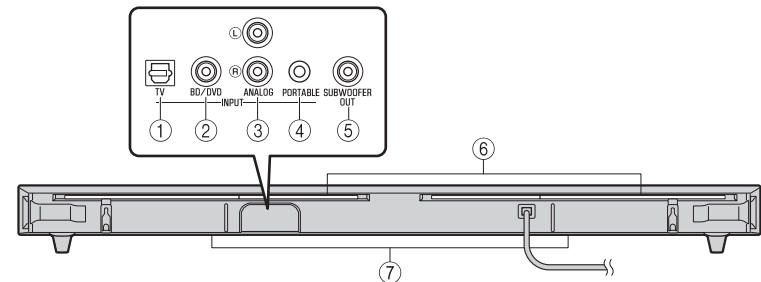

① Eingangsbuchse TV

Zum Anschließen eines Fernsehers über ein optisches Kabel.

② Eingangsbuchse BD/DVD

Zum Anschließen eines Abspielgeräts, wie eines Blu-ray-Disc-Players (BD), über ein digitales Koaxialkabel.

③ Eingangsbuchsen ANALOG

Zum Anschluss eines externen Geräts über ein RCA-Stereokabel.

④ Eingangsbuchse PORTABLE

Zum Anschluss eines tragbaren Geräts mit einem 3,5-mm-Stereominsteckerkabel.

⑤ Buchse SUBWOOFER OUT

Zum Anschluss eines externen Subwoofers mit einem monauralen Steckerkabel.
Die Standardeinstellung ist der integrierte Subwoofer. Diese Einstellung muss geändert werden, um Signale an einen externen Subwoofer auszugeben (S.14).

⑥ TV Remote Repeater

Überträgt am Fernbedienungssensor empfangene Fernbedienungssignale für den Fernseher an den Fernseher (S.13).

⑦ Integrierter Doppel-Subwoofer

Die integrierten Subwoofer befinden sich im unteren Bereich der Soundbar.

Installation

Stellen Sie die Soundbar auf eine flache Oberfläche, zum Beispiel einen Fernsehschrank.

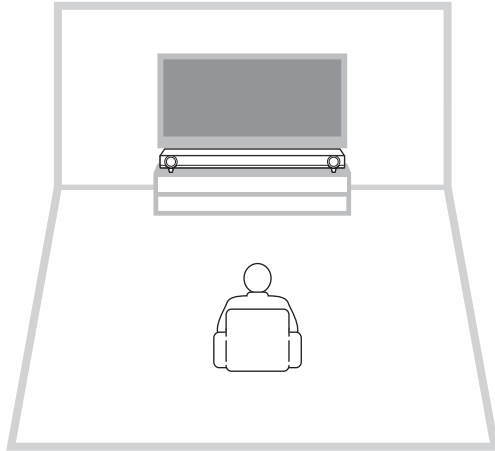

Vorsicht

- Stellen Sie die Soundbar nicht in einem Stapel über/unter andere Geräte wie einen BD-Player. Dies kann zu Fehlfunktionen aufgrund von Vibrationen führen.
- Berühren Sie nicht das Gitter auf der Vorderseite und der Unterseite der Soundbar.
- Die Soundbar enthält Lautsprecher mit akustischer Aufhängung. Legen Sie keine Gegenstände in die Nähe der Soundbar, die empfindliche auf Magnetfelder reagieren (Festplatten usw.).
- Je nach Ihrer Aufstellungsumgebung kann es besser sein, die Soundbar und externe Geräte (wie einen Fernseher) miteinander zu verbinden, bevor Sie die Soundbar installieren.
- Stellen Sie die Soundbar nicht innerhalb von 50 mm des Fernsehgeräts auf. Die Wandhalterungen an der Rückseite können bei Bedarf entfernt werden.

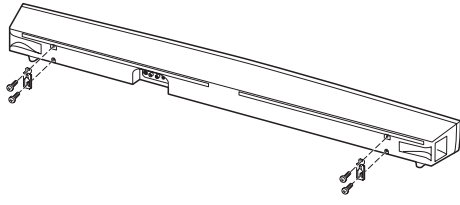

Entfernen der Standfüße

Wenn die Soundbar den unteren Teil des Fernsehbildschirms oder den Fernbedienungssensor des Fernsehers verdeckt, entfernen Sie die Standfüße (18 mm) der Soundbar, um deren Höhe zu verringern.

TIPP

- Verwenden Sie die TV-Remote-Repeater-Funktion (S.13), um Signale der Fernbedienung des Fernsehers über die Soundbar zu übertragen.

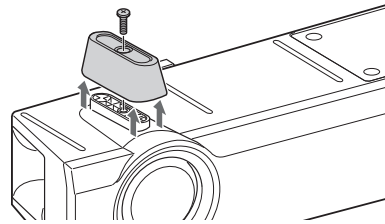

HINWEIS

- Bewahren Sie die Standfüße und Schrauben an sicherer Stelle auf, um sie später wiederverwenden zu können.

Befestigen der Soundbar an einer Wand

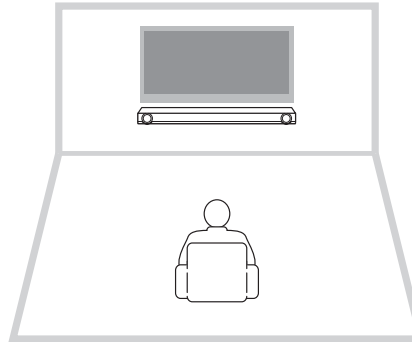

Vorsicht

- Bei der Montage der Soundbar an einer Wand müssen alle Installationsarbeiten von einem qualifizierten Fachmann oder Händler durchgeführt werden. Auf keinen Fall darf der Kunde versuchen, diese Installationsarbeiten selbst durchzuführen. Durch eine falsche oder ungeeignete Installation kann die Soundbar herunterfallen und Verletzungen verursachen.
- Befestigen Sie die Soundbar auf keinen Fall an einer Wand aus schwachem Material, wie beispielsweise Gipskarton oder furnierten Brettern. Andernfalls könnte die Soundbar herunterfallen.
- Achten Sie darauf, im Handel erhältliche Schrauben zu verwenden, die das Gewicht des Geräts tragen können (in Schritt 2 rechts angegeben). Wenn Sie nicht die angegebenen Schrauben, sondern andere Befestigungsteile wie Kurzschrauben, Nägel und doppelseitiges Klebeband verwenden, kann die Soundbar herunterfallen.

So montieren Sie das Gerät an der Wand

1 Befestigen Sie die Montageschablone an der Wand und markieren Sie die Stellen für die Schraubenbohrungen.

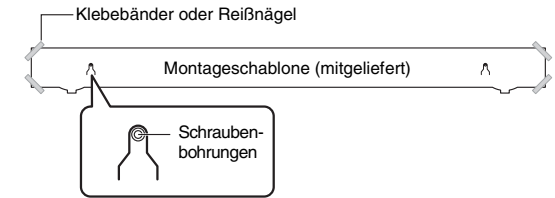

2 Nehmen Sie die Montageschablone von der Wand ab und bringen Sie im Handel erhältliche Schrauben an den markierten Stellen an der Wand an.

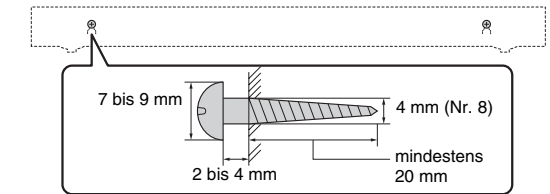

3 Hängen Sie die Soundbar an die Schrauben.

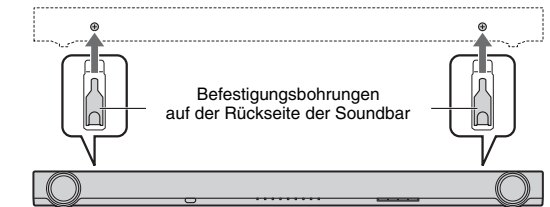

Vorsicht

- Befestigen Sie die Kabel, sodass sie sich nicht lösen können. Falls Sie versehentlich mit dem Fuß oder der Hand in einem losen Kabel hängen bleiben, kann die Soundbar herunterfallen.
- Vergewissern Sie sich nach der Montage der Soundbar, dass diese sicher befestigt ist. Yamaha übernimmt keine Haftung für Unfälle, die auf eine unsachgemäße Installation zurückzuführen sind.

Anschlüsse

Schließen Sie das Gerät an ein Fernsehgerät (oder andere Peripheriegeräte) an.

VORSICHT

- Schließen Sie das Netzkabel der Soundbar erst an die Netzsteckdose ab, wenn Sie die anderen Verbindungen hergestellt haben.
- Gehen Sie beim Einstecken des Kabelsteckers keinesfalls gewaltsam vor. Andernfalls können der Kabelstecker oder die Netzsteckdose beschädigt werden.

1 Verbinden Sie Fernseher und Soundbar mit dem optischen Kabel (mitgeliefert).

Entfernen Sie die Kappe des optischen Kabels und prüfen Sie die Richtung des Steckers.



2 Schließen Sie das Netzkabel der Soundbar an eine Netzsteckdose an.

3 Stellen Sie den Fernseher ein wie folgt.

- Stellen Sie den Fernseher auf minimale Lautstärke ein.
- Deaktivieren Sie die Ausgabe über den eingebauten Fernsehlautsprecher (falls verfügbar).

TIPP

- Wenn Ihr Fernseher keine Einstellung zur Deaktivierung der Lautsprecherausgabe besitzt, können Sie sie deaktivieren, indem Sie an der Kopfhörerbuchse des Fernsehers einen Kopfhörer anschließen. Näheres hierzu finden Sie in den Handbüchern des Fernsehers.
- Die Eingangsbuchsen TV und BD/DVD unterstützen die folgenden Audiosignale.
 - PCM (2-Kanal)
 - Dolby Digital (bis zu 5.1 Kanäle)
 - DTS Digital Surround (bis zu 5.1 Kanäle)
- Auf den folgenden Seiten finden Sie ausführliche Informationen zu anderen Verbindungen.
 - Für analoge und tragbare Geräte (S.10).
 - Für einen externen Subwoofer (S.14).

Soundbar (Rückseite)

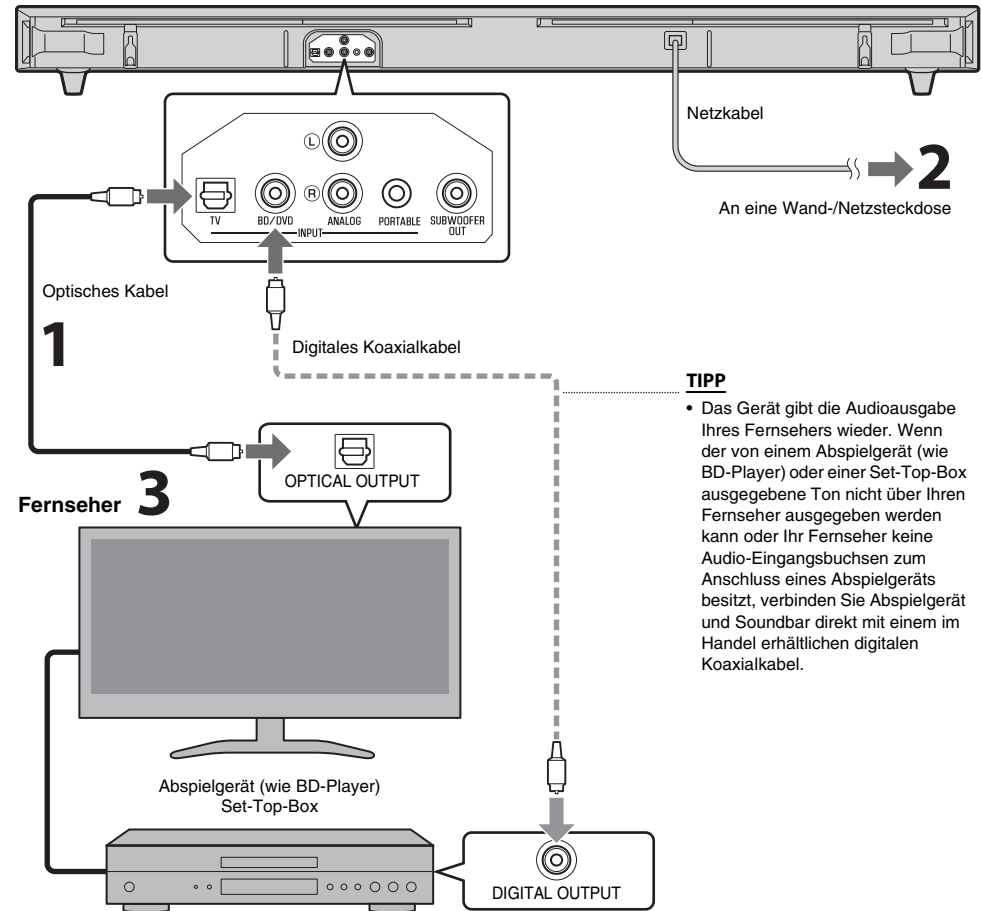

TIPP

- Das Gerät gibt die Audioausgabe Ihres Fernsehers wieder. Wenn der von einem Abspiegelgerät (wie BD-Player) oder einer Set-Top-Box ausgegebene Ton nicht über Ihren Fernseher ausgegeben werden kann oder Ihr Fernseher keine Audio-Eingangsbuchsen zum Anschluss eines Abspiegelgeräts besitzt, verbinden Sie Abspiegelgerät und Soundbar direkt mit einem im Handel erhältlichen digitalen Koaxialkabel.

Bedienung

Vorbereiten der Fernbedienung

Ziehen Sie vor der Verwendung die Schutzfolie ab.

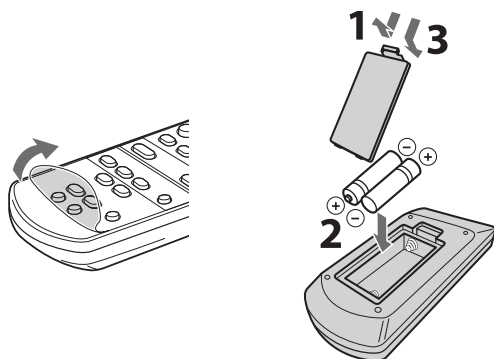

Reichweite der Fernbedienung

Bleiben Sie innerhalb des unten aufgeführten Betriebsbereichs.

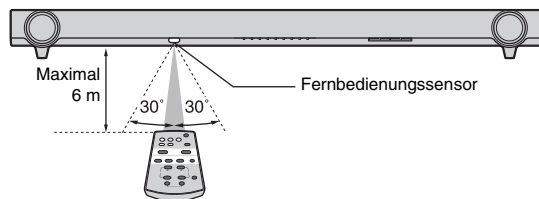

Anzeigen

Die Anzeigen an der Vorderseite blinken oder leuchten und zeigen so den Betriebs- und Einstellungsstatus.

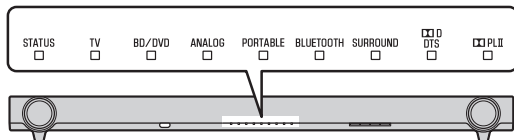

Eingangswahlknoten

Wählen Sie eine wiederzugebende Eingangsquelle aus.

- TV** Audio vom Fernseher
- BD/DVD** Audio vom an der BD/DVD-Eingangsbuchse angeschlossenen Gerät
- ANALOG** Audio von einem an die ANALOG-Eingangsbuchse angeschlossenen Gerät
- PORTABLE** Audio von einem an die PORTABLE-Eingangsbuchse angeschlossenen Gerät
- BLUETOOTH** Audio von einem über *Bluetooth* angeschlossenen Gerät

Die Anzeige für die ausgewählte Eingangsquelle leuchtet. (Beispiel: wenn TV gewählt ist)



TIPP

- Um Audio des an den Fernseher angeschlossenen Abspielgeräts wiederzugeben oder Videos des Abspielgeräts zu betrachten, stellen Sie als Eingangsquelle des Fernsehers das Abspielgerät ein.
- Ausführliche Informationen zum *Bluetooth*-Anschluss finden Sie unter „Wiedergabe des Tons von einem BLUETOOTH-Gerät“ (S.8).

Tasten SUBWOOFER (+/-)

Stellen die Lautstärke des Subwoofers ein.



Tasten VOLUME (+/-)

Stellen die Lautstärke der Soundbar ein.

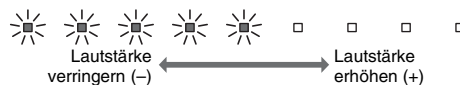

Taste LEARN

Schaltet die Soundbar in den Lernmodus für die Fernbedienung des Fernsehers (S.11).

Taste REPEATER

Aktiviert/deaktiviert die TV-Remote-Repeater-Funktion (S.13).

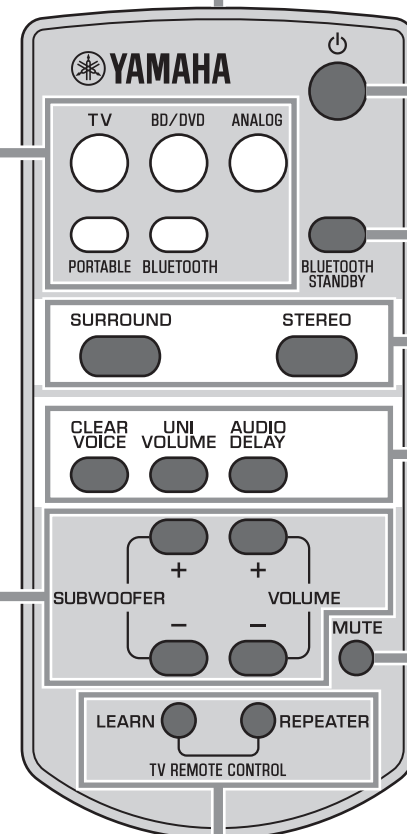

Fernbedienungssignal-Sender

Sendet Infrarotsignale.

(Netzschalter)

Schaltet die Soundbar ein oder aus (Bereitschaftsmodus).

STATUS Grün (eingeschaltet)

STATUS Rot (*Bluetooth*-Bereitschaft)

STATUS Aus (ausgeschaltet)

Taste BLUETOOTH STANDBY

Aktiviert/deaktiviert den *Bluetooth*-Bereitschaftsmodus. (S.9)

Tasten SURROUND und STEREO

Schalten zwischen Surround- und Stereo- (2-Kanal-) Wiedergabe um. Wenn Surround-Wiedergabe gewählt ist, können Sie einen realistischen Klangeffekt unter Verwendung von Yamahas exklusivem AIR SURROUND XTREME genießen.

SURROUND Leuchtet (Surround-Wiedergabe)

STEREO Aus (Stereo-Wiedergabe)

TIPP

- Wenn 2-kanalige Stereo-Signale im Surround-Sound wiedergegeben werden, leuchtet die Anzeige  PLII.

PLII Leuchtet (Dolby Pro Logic II)

Taste MUTE

Schaltet die Audioausgabe stumm. Drücken Sie die Taste nochmals, um die Stummschaltung aufzuheben.



Blinkt (bei Stummschaltung)

Taste CLEAR VOICE

Aktiviert/deaktiviert die Clear-Voice-Funktion. Wenn diese Funktion aktiviert ist, können Sie beim Betrachten von Filmen, Fernsehdramen, Nachrichten- oder Sportprogrammen klar verständlichen Sprachton genießen.



Blinkt dreimal (aktiviert), blinkt einmal (deaktiviert)

Taste UNIVOLUME

Aktiviert/deaktiviert die UniVolume-Funktion. Wenn diese Funktion aktiviert ist, werden Sender, Programme, Werbespots und Audioquellen mit derselben Lautstärke wiedergegeben.



Blinkt dreimal (aktiviert), blinkt einmal (deaktiviert)

TIPP

- Wenn BLUETOOTH oder PORTABLE als Eingangsquelle ausgewählt ist, ist die UniVolume-Funktion automatisch deaktiviert.

Taste AUDIO DELAY

Reguliert die Audioverzögerung, um den Ton mit dem Bild zu synchronisieren, wenn das Bild am Fernseher gemessen am Ton verzögert zu sein scheint. Folgen Sie der nachstehenden Vorgehensweise, um die Audioverzögerung einzustellen.

1 Halten Sie AUDIO DELAY mehr als drei Sekunden gedrückt.

Die Anzeige ganz links blinkt.



2 Drücken Sie SUBWOOFER, um die Audioverzögerung einzustellen.



Geringere Verzögerung (-)

Größere Verzögerung (+)

3 Um die Einstellung zu beenden, drücken Sie AUDIO DELAY.

TIPP

- Die Einstellung wird automatisch beendet, wenn 20 Sekunden lang keine Bedienvorgänge durchgeführt werden.

Decoder-Anzeige

Die Soundbar unterstützt die folgenden Audiosignale. Die Art des zugeführten Audiosignals können Sie an der Farbe der Anzeige ablesen.

 Grün (Dolby Digital), Rot (DTS Digital Surround)



 Aus (PCM)



Auto-Schlaf-Funktion

Die Soundbar wird automatisch ausgeschaltet, wenn eine der folgenden Bedingungen erfüllt ist.

- Keine Bedienung innerhalb von 8 Stunden
- Keine Zuführung von Audiosignalen und keine Bedienung innerhalb von 30 Minuten

Wiedergabe des Tons von einem BLUETOOTH-Gerät

Sie können den drahtlosen Ton von einem *Bluetooth*-Gerät wiedergeben, wie zum Beispiel einem Smartphone oder einem digitalen Musikplayer. Ausführliche Informationen finden Sie auch in der Bedienungsanleitung des *Bluetooth*-Geräts.

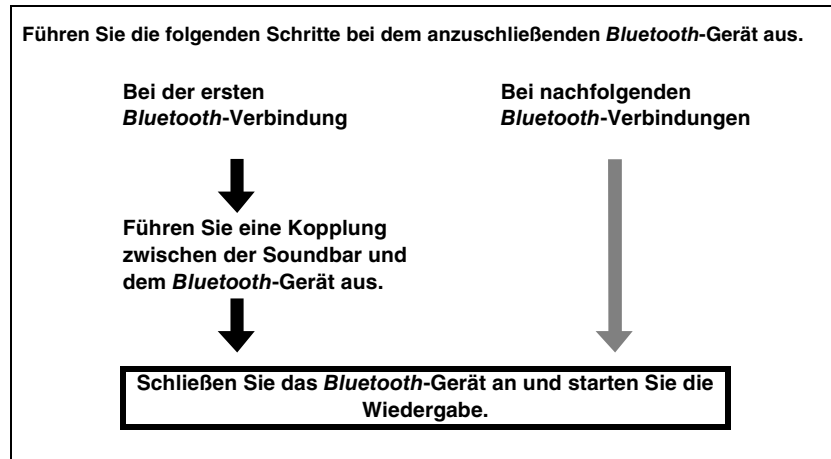
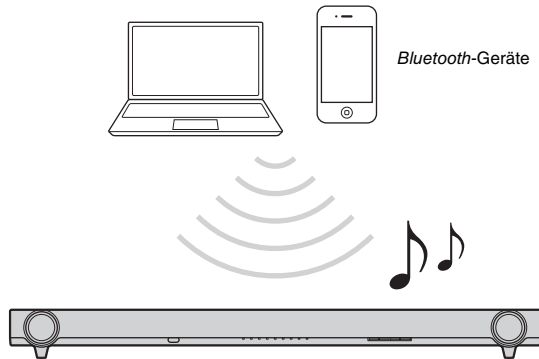

Koppeln eines *Bluetooth*-Geräts mit der Soundbar

Wenn Sie ein *Bluetooth*-Gerät zum ersten Mal anschließen, müssen Sie eine „Kopplung“ zwischen dem Gerät und der Soundbar durchführen. Wenn die „Kopplung“ abgeschlossen ist, wird die Verbindung nachfolgend automatisch hergestellt.

1 Drücken Sie die **BLUETOOTH**-Taste auf der mitgelieferten Fernbedienung, um *Bluetooth* als Eingangsquelle auszuwählen.

Die **BLUETOOTH**-Anzeige an der Vorderseite leuchtet grün.



2 Schalten Sie das zu koppelnde *Bluetooth*-Gerät ein und führen Sie die Kopplung durch.

Die Schritte variieren abhängig vom Gerät. Lesen Sie im Handbuch des Geräts nach.

3 Wählen Sie in der *Bluetooth*-Geräteliste des Geräts die Option „YAS-152 Yamaha“ aus.

Wenn ein Passcode (PIN) erforderlich ist, geben Sie die Nummer „0000“ ein.

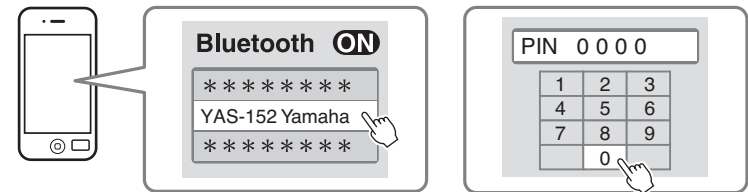

Wenn die Kopplung abgeschlossen ist, wird oder eine Meldung zum Abschluss angezeigt.

HINWEIS

- Führen Sie die Kopplung durch, während sich das *Bluetooth*-Gerät und die Soundbar maximal 10 Meter voneinander entfernt befinden.
- Es können bis zu acht *Bluetooth*-Geräte mit der Soundbar gekoppelt werden. Wenn die Kopplung mit einem neunten Gerät durchgeführt wird, werden die ältesten Kopplungsinformationen gelöscht.
- Wenn die Kopplungsinformationen für ein Gerät gelöscht werden, ist eine erneute Kopplung mit dem Gerät erforderlich, damit es wieder verwendet werden kann.
- Wenn bereits ein *Bluetooth*-Gerät mit der Soundbar verbunden ist, beenden Sie diese *Bluetooth*-Verbindung und führen Sie dann die Kopplung mit dem neuen Gerät durch.
- Um Probleme mit der *Bluetooth*-Verbindung zu beheben, schlagen Sie unter „Problembekämpfung“ (S.15) nach.

Wiedergabe des Tons von einem *Bluetooth*-Gerät über die Soundbar

1 Drücken Sie die **BLUETOOTH**-Taste auf der mitgelieferten Fernbedienung, um *Bluetooth* als Eingangsquelle auszuwählen.

Die **BLUETOOTH**-Anzeige an der Vorderseite leuchtet grün.



Leuchtet auf

2 Schalten Sie das *Bluetooth*-Gerät ein.

Wenn die *Bluetooth*-Verbindung korrekt hergestellt wurde, blinkt die **BLUETOOTH**-Anzeige der Soundbar dreimal.



Blinkt dreimal

3 Geben Sie einen Titel auf dem Gerät wieder.

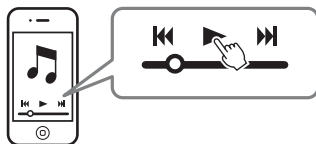

HINWEIS

- Führen Sie die Verbindung durch, während sich das *Bluetooth*-Gerät und die Soundbar maximal 10 Meter voneinander entfernt befinden.
- Wenn es zu Verbindungsproblemen kommt, müssen Sie möglicherweise „YAS-152 Yamaha“ erneut in der *Bluetooth*-Geräteleiste auswählen. Abhängig vom verwendeten *Bluetooth*-Gerät müssen Sie möglicherweise die Ausgabeeinstellung so ändern, dass der Ton an das Gerät ausgegeben wird.
- Passen Sie den Lautstärkepegel des *Bluetooth*-Geräts nach Bedarf an.
- Wenn bereits ein *Bluetooth*-Gerät mit dem Gerät verbunden ist, beenden Sie diese *Bluetooth*-Verbindung und stellen Sie dann die Verbindung mit dem neuen Gerät her.

Beenden der *Bluetooth*-Verbindung

Die *Bluetooth*-Verbindung wird in den folgenden Fällen beendet. Wenn die *Bluetooth*-Verbindung beendet wird, blinkt die **BLUETOOTH**-Anzeige einmal.

- Das *Bluetooth*-kompatible Gerät wird ausgeschaltet.
- Die **BLUETOOTH**-Taste wird länger als 3 Sekunden gedrückt.
- Die Soundbar wird ausgeschaltet.

Verwenden des *Bluetooth*-Bereitschaftsmodus

Mit dem *Bluetooth*-Bereitschaftsmodus können Sie die Soundbar automatisch ein- (oder aus-) schalten, da sie mit der Bedienung des *Bluetooth*-Geräts verbunden ist.

So richten Sie die Funktion ein

Halten Sie bei eingeschalteter Soundbar die Taste **BLUETOOTH STANDBY** länger als 3 Sekunden gedrückt.

Wenn die Taste **BLUETOOTH STANDBY** jeweils 3 Sekunden lang gedrückt wird, wird der Modus zwischen Aktiviert und Deaktiviert umgeschaltet.



Blinkt dreimal (aktiviert), blinkt einmal (deaktiviert)

Wenn der *Bluetooth*-Bereitschaftsmodus aktiviert ist und die Soundbar ausgeschaltet wird, leuchtet die Anzeige **STATUS** rot.



Leuchtet (rot)

Bei *Bluetooth*-Geräten mit aktiviertem *Bluetooth*-Bereitschaftsmodus verfügbare Funktionen

Einschalt-Verbindungsfunktion (wenn die Soundbar ausgeschaltet ist)

Wenn die *Bluetooth*-Verbindung beim Gerät hergestellt wird, schaltet sich die Soundbar ein und ist bereit für die Wiedergabe des Tons des Geräts.

Ausschalt-Verbindungsfunktion (wenn die Soundbar eingeschaltet ist)

Die Soundbar wird ausgeschaltet, wenn die *Bluetooth*-Verbindung bei einem *Bluetooth*-Gerät beendet wird. (Nur wenn **BLUETOOTH** als Eingangsquelle ausgewählt ist.)

Verwenden der Anwendung *Home Theater Controller*

Indem Sie die kostenlose spezielle Anwendung „Home Theater Controller“ auf einem *Bluetooth*-Gerät installieren, wie zum Beispiel auf einem Smartphone, können Sie ganz einfach und praktisch verschiedene Bedienschritte über das *Bluetooth*-Gerät ausführen. (Einstelloptionen: grundlegende Bedienung, Klangfeld, Klanganpassungen)

Ausführliche Informationen zu „Home Theater Controller“ finden Sie in den Produktinformationen auf unserer Website.

Wiedergabe des Tons von externen Geräten

Analoge Verbindung eines externen Geräts (Spielkonsole)

Sie können ein externes Gerät, wie z. B. eine Spielkonsole, über die Eingangsbuchsen ANALOG der Soundbar mit einem RCA-Stereokabel anschließen.

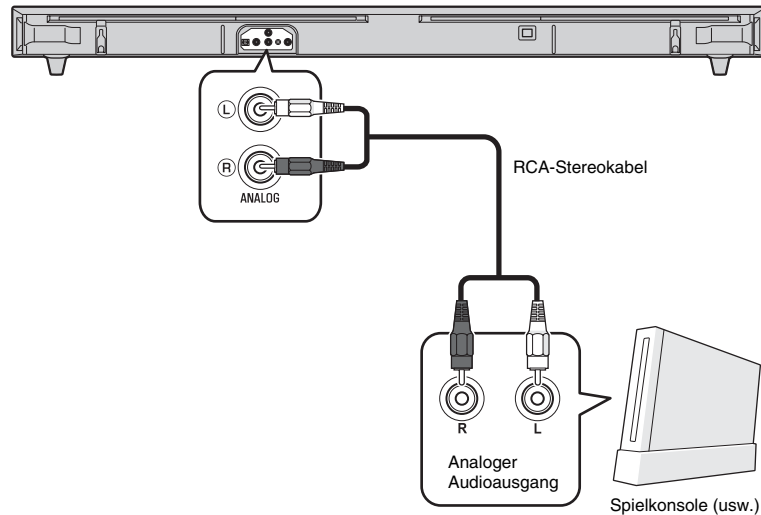

HINWEIS

- Stellen Sie sicher, dass die linken (L) und rechten (R) Kanäle korrekt angeschlossen sind.
- Wählen Sie über die Taste ANALOG der Fernbedienung die Eingangsquelle.

Analoger Anschluss eines tragbaren Geräts

Sie können ein externes Gerät, wie z. B. einen tragbaren Musikplayer, über die Eingangsbuchsen PORTABLE der Soundbar mit einem 3,5-mm-Stereoministeckerkabel anschließen.

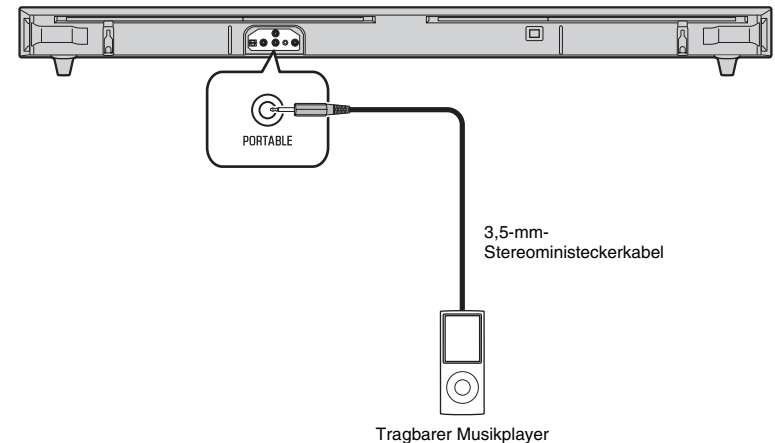

HINWEIS

- Wählen Sie über die Taste PORTABLE der Fernbedienung die Eingangsquelle.
- Passen Sie den Lautstärkepegel des tragbaren Geräts nach Bedarf an.

Einstellungen

Steuern der Soundbar mit der Fernbedienung des Fernsehers (Funktion zum Erlernen der Fernbedienungssignale des Fernsehers)

Sie können die Fernbedienung des Fernsehers verwenden, um die Soundbar ein- oder auszuschalten oder ihre Lautstärke einzustellen, indem Sie die Soundbar die Signale der Fernbedienung des Fernsehers lernen lassen.

HINWEIS

- Diese Funktion ist nur verfügbar, wenn die Fernbedienung Ihres Fernsehers Infrarotsignale verwendet.
- Je nach den Installationsbedingungen oder Einstellungen der Soundbar empfangen die Soundbar und der Fernseher die Signale der Fernbedienung des Fernsehers gleichzeitig und arbeiten gleichzeitig.

1 Schalten Sie den Fernseher und die Soundbar aus.

2 Halten Sie die Taste LEARN auf der mitgelieferten Fernbedienung mehr als drei Sekunden lang gedrückt, um die Soundbar in den Lernmodus zu versetzen.

Wenn sich die Soundbar im Lernmodus befindet, blinken die Anzeigen auf der Vorderseite wie nachstehend gezeigt.



HINWEIS

- Für die Schritte 3 bis 6 sind nur die Fernbedienung und die Tasten an der Vorderseite der Soundbar erforderlich. Die Fernbedienung der Soundbar ist nicht erforderlich.

3 Lassen Sie die Soundbar das Stummschalten lernen.

3-1 Drücken Sie INPUT auf der Vorderseite der Soundbar.



3-2 Richten Sie die Fernbedienung Ihres Fernsehers auf den Fernbedienungssensor und halten Sie gleichzeitig zwei- oder dreimal die Stummschaltentaste mehr als eine Sekunde lang gedrückt.

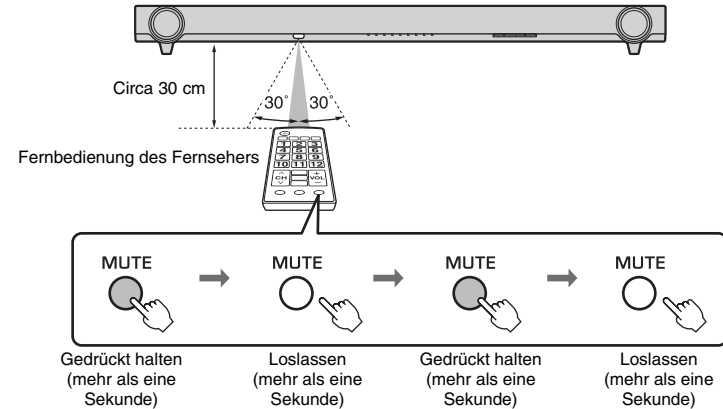

Ergebnis	Piep-/Summton	Anzeigen
Erfolgreich gelernt	Einmal	<p>Leuchtet auf</p>
Lernvorgang ist fehlgeschlagen * Wiederholen Sie ab Schritt 3-1.	Zweimal	<p>Blinkt</p>

Fortsetzung →

4 Lassen Sie die Soundbar das Verringern der Lautstärke lernen.

4-1 Drücken Sie VOLUME (-) auf der Vorderseite der Soundbar.



4-2 Richten Sie die Fernbedienung Ihres Fernsehers auf den Fernbedienungssensor und halten Sie gleichzeitig zwei- oder dreimal die Lautstärketaste (-) mehr als eine Sekunde lang gedrückt.

Ergebnis	Piep-/Summton	Anzeigen
Erfolgreich gelernt	Einmal	Leuchtet auf
Lernvorgang ist fehlgeschlagen * Wiederholen Sie ab Schritt 4-1.	Zweimal	Blinkt

5 Lassen Sie die Soundbar das Erhöhen der Lautstärke lernen.

5-1 Drücken Sie VOLUME (+) auf der Vorderseite der Soundbar.



5-2 Richten Sie die Fernbedienung Ihres Fernsehers auf den Fernbedienungssensor und halten Sie gleichzeitig zwei- oder dreimal die Lautstärketaste (+) mehr als eine Sekunde lang gedrückt.

Ergebnis	Piep-/Summton	Anzeigen
Erfolgreich gelernt	Einmal	Leuchtet auf
Lernvorgang ist fehlgeschlagen * Wiederholen Sie ab Schritt 5-1.	Zweimal	Blinkt

6 Lassen Sie die Soundbar das Ein- und Ausschalten lernen.

6-1 Drücken Sie (Netzschafter) auf der Vorderseite der Soundbar.



6-2 Richten Sie die Fernbedienung Ihres Fernsehers auf den Fernbedienungssensor und halten Sie gleichzeitig zwei- oder dreimal die Netztaaste mehr als eine Sekunde lang gedrückt.

Ergebnis	Piep-/Summton	Anzeigen
Erfolgreich gelernt	Einmal	Leuchtet auf
Lernvorgang ist fehlgeschlagen * Wiederholen Sie ab Schritt 6-1.	Zweimal	Blinkt

7 Um den Lernmodus zu verlassen, drücken Sie die Taste LEARN oder (Netztaste) auf der mitgelieferten Fernbedienung.

Nun wurden alle erforderlichen Einstellungen vorgenommen. Jetzt können Sie die Soundbar mit der Netztaaste oder den Lautstärketasten der Fernbedienung des Fernsehers bedienen.

TIPP

- Der Lernmodus wird automatisch beendet, wenn fünf Minuten lang keine Bedienvorgänge durchgeführt werden.
- Stellen Sie den Fernseher auf minimale Lautstärke ein. Wenn Sie die Lautstärke der Soundbar mit der Fernbedienung des Fernsehers erhöhen, kann sich gleichzeitig auch die Lautstärke des Fernsehers erhöhen. Folgen Sie in diesem Fall Schritt 3 im Kapitel „Anschlüsse“ (S.5), um die Einstellung des Fernsehers zu ändern.

Löschen aller gelernten Bedienvorgänge

1 Halten Sie bei ausgeschalteter Soundbar die Taste LEARN der mitgelieferten Fernbedienung länger als 3 Sekunden gedrückt. (zum Wechsel in den Lernmodus)

Wenn sich die Soundbar im Lernmodus befindet, blinken die Anzeigen auf der Vorderseite wie nachstehend gezeigt.



2 Halten Sie INPUT auf der Vorderseite der Soundbar mehr als drei Sekunden lang gedrückt.



Wenn der Löschvorgang abgeschlossen ist, hören Sie den Piepton dreimal.

3 Drücken Sie die Taste LEARN oder (Netztaaste) auf der mitgelieferten Fernbedienung.

Steuern des Fernsehers über die Soundbar (wenn der Fernbedienungssensor des Fernsehers blockiert ist)

Wenn die TV-Remote-Repeater-Funktion aktiviert ist, empfängt die Soundbar Signale der Fernbedienung des Fernsehers am Fernbedienungssensor des Fernsehers (auf der Vorderseite) und überträgt die Signale über den TV Remote Repeater (auf der Rückseite). Diese Funktion ist nützlich, wenn Sie den Fernseher nicht mit der Fernbedienung bedienen können, weil der Fernbedienungssensor des Fernsehers durch die Soundbar blockiert ist.

HINWEIS

- Diese Funktion ist nur verfügbar, wenn die Fernbedienung Ihres Fernsehers Infrarotsignale verwendet.

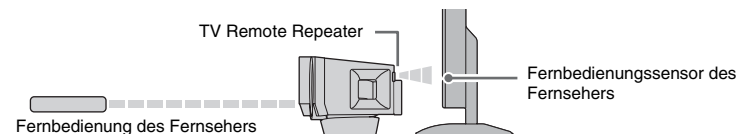

1 Schalten Sie die Soundbar ein.

2 Halten Sie die Taste REPEATER auf der mitgelieferten Fernbedienung mehr als drei Sekunden gedrückt, um die TV-Remote-Repeater-Funktion zu aktivieren/deaktivieren.



Nun wurden alle erforderlichen Einstellungen vorgenommen. Wenn die TV-Remote-Repeater-Funktion aktiviert ist, können Sie Ihren Fernseher über die Soundbar mit der Fernbedienung des Fernsehers bedienen.

TIPP

- In der Grundeinstellung ist die TV-Remote-Repeater-Funktion deaktiviert.
- Wenn das Netzkabel der Soundbar an eine Netzsteckdose angeschlossen und die Funktion TV Remote Repeater aktiviert ist, kann die Funktion genutzt werden, wenn die Soundbar ausgeschaltet ist.
- Wenn Sie die Soundbar das Erhöhen der Lautstärke haben lernen lassen (S.12), kann sich gleichzeitig auch die Lautstärke des Fernsehers erhöhen, wenn Sie die Lautstärke der Soundbar mit der Fernbedienung des Fernsehers erhöhen. Folgen Sie in diesem Fall Schritt 3 im Kapitel „Anschlüsse“ (S.5), um die Einstellung des Fernsehers zu ändern.
- Den Status der TV-Remote-Repeater-Funktion können Sie beim Einschalten der Soundbar an der mittleren Anzeige ablesen.

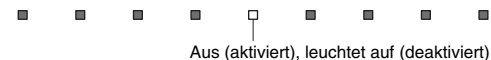

Verwenden eines externen Subwoofers

Die Soundbar verfügt über integrierte Doppel-Subwoofer. Sie können aber auch einen externen Subwoofer anschließen. Führen Sie die folgenden Schritte aus, um die Einstellung zu ändern, wenn Sie einen externen Subwoofer verwenden.

- 1 Schließen Sie die Soundbar über ein Cinch-Kabel an den externen Subwoofer an.**

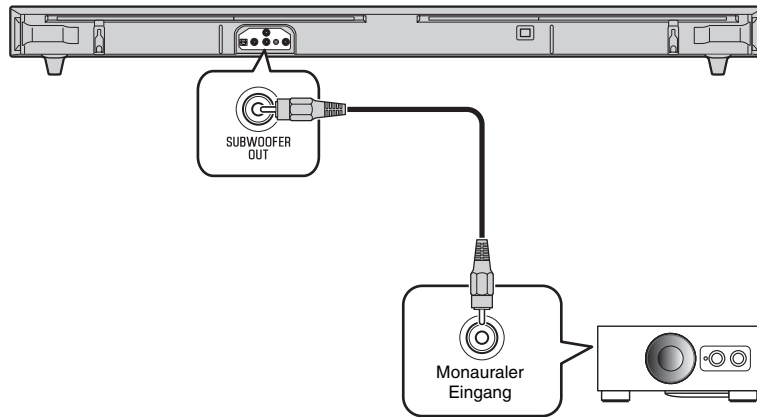

- 2 Halten Sie bei ausgeschalteter Soundbar die Taste SUBWOOFER (-) der mitgelieferten Fernbedienung länger als 5 Sekunden gedrückt.**

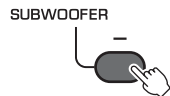

Die Soundbar schaltet sich ein und der externe Subwoofer wird ausgewählt.

Den Status der Subwoofer-Einstellung können Sie beim Einschalten der Soundbar an der Anzeige ANALOG ablesen.



Aus (externer Subwoofer), leuchtet (integrierter Subwoofer)

Halten Sie die Taste SUBWOOFER (+) der Fernbedienung länger als 5 Sekunden gedrückt, um wieder den integrierten Subwoofer auszuwählen.

HINWEIS

- Die Standardausgabeeinstellung sind die integrierten Subwoofer.
- Der integrierte Subwoofer und der externe Subwoofer können nicht gleichzeitig verwendet werden.
- Verwenden Sie einen externen Subwoofer mit integriertem Verstärker.

Initialisieren der Einstellungen der Soundbar

Folgen Sie der nachstehenden Vorgehensweise, um die Soundbar zu initialisieren.

- 1 Schalten Sie die Soundbar aus.**
- 2 Halten Sie  (Netzschalter) auf der Vorderseite der Soundbar mehr als drei Sekunden lang gedrückt.**

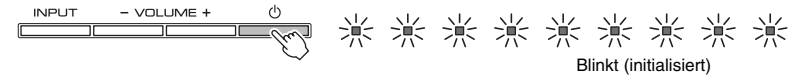



Problembekämpfung

Schlagen Sie in der nachfolgenden Tabelle nach, wenn das Gerät nicht richtig funktionieren sollte. Falls das aufgetretene Problem in der nachfolgenden Tabelle nicht aufgeführt ist oder wenn die nachstehenden Anweisungen nicht helfen, schalten Sie das Gerät aus, ziehen Sie den Netzstecker, und wenden Sie sich an den nächsten autorisierten Fachhändler oder Kundendienst von Yamaha.

Prüfen Sie zunächst folgende Punkte:

- ① Die Netzkabel von Soundbar, Fernseher und Abspielgeräten (wie BD-Player) sind sicher an einer Wandsteckdose angeschlossen.
- ② Soundbar, Fernseher und Abspielgeräte (wie BD-Player) sind eingeschaltet.
- ③ Die Anschlüsse aller Kabel sind sicher und fest an den Buchsen der Geräte angeschlossen.

Netzstrom und System

Problem	Ursache	Abhilfe
Das Gerät schaltet sich sofort aus.	Die Auto-Schlaf-Funktion wurde ausgeführt. Die Soundbar wird automatisch ausgeschaltet, wenn eine der folgenden Bedingungen erfüllt ist. - Keine Bedienung innerhalb von 8 Stunden - Keine Zuführung von Audiosignalen und keine Bedienung innerhalb von 30 Minuten	--
	Der interne Mikrocomputer ist aufgrund eines externen Stromschlags (z. B. durch Blitzschlag oder übermäßige statische Elektrizität) oder aufgrund eines Versorgungsspannungseinbruchs hängen geblieben.	Halten Sie  (Netzschalter) auf der Vorderseite der Soundbar mehr als zehn Sekunden lang gedrückt, um sie neu zu starten. (Falls das Problem fortbesteht, ziehen Sie das Netzkabel aus der Netzsteckdose und stecken es erneut ein.)
Das Gerät lässt sich nicht einschalten.	Die Schutzschaltung wurde dreimal in Folge ausgelöst. (Wenn Sie in diesem Fall versuchen, das Gerät einzuschalten, blinkt die Anzeige STATUS.)	Das Gerät lässt sich aus Schutzgründen nicht einschalten. Trennen Sie das Netzkabel von der Netzsteckdose und wenden Sie sich an den nächsten Yamaha-Händler oder an den Kundendienst.
Die Soundbar reagiert nicht.	Der interne Mikrocomputer ist aufgrund eines externen Stromschlags (z. B. durch Blitzschlag oder übermäßige statische Elektrizität) oder aufgrund eines Versorgungsspannungseinbruchs hängen geblieben.	Halten Sie  (Netzschalter) auf der Vorderseite der Soundbar mehr als zehn Sekunden lang gedrückt, um sie neu zu starten. (Falls das Problem fortbesteht, ziehen Sie das Netzkabel aus der Netzsteckdose und stecken es erneut ein.)

Die Soundbar arbeitet selbstständig.	In der Nähe wird ein anderes Bluetooth-Gerät betrieben.	Beenden Sie die Bluetooth-Verbindung der Soundbar und stellen Sie die Verbindung zwischen Soundbar und Gerät wieder her.
Die 3D-Brille des Fernsehers funktioniert nicht.	Die Soundbar blockiert den Sender Ihres Fernsehers für die 3D-Brille.	Prüfen Sie die Position des Senders Ihres Fernsehers für die 3D-Brille, und korrigieren Sie die Position der Soundbar. Entfernen Sie, wenn nötig, die Standfüße der Soundbar (S.4).

Audio

Problem	Ursache	Abhilfe
Kein Ton.	Eine andere Eingangsquelle ist ausgewählt.	Wählen Sie eine geeignete Eingangsquelle aus (S.6).
	Die Stummschaltfunktion ist aktiviert.	Beenden Sie die Stummschaltfunktion (S.7).
	Die Lautstärke ist zu niedrig.	Erhöhen Sie die Lautstärke (S.6).
Es ist kein Ton vom Subwoofer zu hören.	Die Lautstärke des Subwoofers ist zu niedrig.	Erhöhen Sie die Lautstärke des Subwoofers (S.6).
	Die Eingangsquelle enthält keine tiefrequenten Signale.	--
	Die Subwoofereinstellung ist nicht korrekt.	Halten Sie, wenn die Soundbar ausgeschaltet ist, die Taste SUBWOOFER (+ oder -) auf der Fernbedienung länger als 5 Sekunden gedrückt, um die Subwoofereinstellung umzuschalten (S.13).
Beim Einschalten der Soundbar verringert sich die Lautstärke.	Die automatische Lautstärkeregelungsfunktion wurde ausgeführt. Um übermäßige Lautstärken zu vermeiden, reguliert die Soundbar, wenn sie eingeschaltet wird, automatisch ihre Lautstärke innerhalb eines bestimmten Pegelbereichs.	Verringern Sie, wenn nötig, die Lautstärke (S.6).
Kein Surround-Effekt.	Die Stereo-Wiedergabe ist ausgewählt.	Wählen Sie die Surround-Wiedergabe aus (S.7).
	Die Lautstärke ist zu niedrig.	Erhöhen Sie die Lautstärke (S.6).
	Der Fernseher oder das Abspielgerät ist auf ausschließlich 2-Kanal-Ausgabe eingestellt (wie PCM).	Ändern Sie die Einstellungen der digitalen Audioausgänge am Fernseher oder Abspielgerät.

Es sind Störgeräusche zu hören.	Die Soundbar steht zu dicht an einem anderen Digital- oder Hochfrequenzgerät.	Bringen Sie diese Geräte in einen größeren Abstand zur Soundbar.
--	---	--

Fernbedienung

Problem	Ursache	Abhilfe
Die Bedienung der Soundbar per Fernbedienung ist nicht möglich.	Die Soundbar befindet sich außerhalb der Reichweite der Fernbedienung.	Betätigen Sie die Fernbedienung innerhalb des Betriebsbereichs (S.6).
	Die Batterien sind schwach.	Ersetzen Sie die Batterien durch neue (S.6).
	Der Fernbedienungssensor der Soundbar ist direktem Sonnenlicht oder starkem Kunstlicht ausgesetzt.	Ändern Sie den Lichteinfallwinkel, oder positionieren Sie die Soundbar neu.
Die Bedienung des Fernsehers über dessen Fernbedienung ist nicht möglich.	Der Fernbedienungssensor des Fernsehers ist durch die Soundbar blockiert.	Verwenden Sie die TV-Remote-Repeater-Funktion (S.13), oder entfernen Sie die Standfüße der Soundbar, sodass der Fernbedienungssensor des Fernsehers nicht blockiert ist (S.4).
	Möglicherweise liegt ein Problem mit dem Fernseher oder dessen Fernbedienung vor.	Lesen Sie in den Handbüchern des Fernsehers nach.
Die Bedienung des Fernsehers mit Hilfe der TV-Remote-Repeater-Funktion ist nicht möglich.	Die TV-Remote-Repeater-Funktion ist deaktiviert.	Aktivieren Sie die TV-Remote-Repeater-Funktion (S.13).
	Die Fernbedienung des Fernsehers verwendet keine Infrarotsignale. (Bei einigen Fernbedienungen kann es sein, dass sie nicht funktionieren, auch wenn sie Infrarotsignale verwenden.)	In diesem Fall kann die TV-Remote-Repeater-Funktion nicht verwendet werden. Korrigieren Sie die Position der Soundbar, sodass der Fernbedienungssensor des Fernsehers nicht von der Soundbar blockiert wird, und verwenden Sie die Fernbedienung des Fernsehers zu dessen Bedienung.
	Soundbar und Fernseher sind zu dicht beieinander oder zu weit voneinander entfernt.	Stellen Sie die Soundbar weiter als 50 mm entfernt vom Fernsehgerät auf (S.4). Entfernen Sie, wenn nötig, die Standfüße der Soundbar bzw. bringen Sie diese an (S.4).
	Zwischen Soundbar und Fernseher befindet sich ein Hindernis (zum Beispiel Kabel).	Entfernen Sie das Hindernis zwischen Soundbar und Fernseher.

Die Soundbar lernt keine Fernbedienungsvorgänge des Fernsehers.	Die Fernbedienungstaste des Fernsehers wurde nicht lange genug gedrückt gehalten.	Halten Sie die Taste zwei- oder dreimal mehr als eine Sekunde lang gedrückt (S.11).
	Die Fernbedienung des Fernsehers verwendet keine Infrarotsignale. (Bei einigen Fernbedienungen kann es sein, dass sie nicht funktionieren, auch wenn sie Infrarotsignale verwenden.)	In diesem Fall kann die Funktion zum Erlernen der Fernbedienungssignale des Fernsehers nicht verwendet werden. Bedienen Sie die Soundbar mit mitgelieferten Fernbedienung des Fernsehers.
	Sie haben die Fernbedienung des Fernsehers von einer ungeeigneten Position aus bedient.	Bedienen Sie die Fernbedienung des Fernsehers an einer geeigneten Position (S.11).
	Die Batterien der Fernbedienung des Fernsehers sind schwach.	Ersetzen Sie die Batterien durch neue.
	Der Fernbedienungssensor der Soundbar ist direktem Sonnenlicht oder starkem Kunstlicht ausgesetzt.	Ändern Sie den Lichteinfallwinkel, oder positionieren Sie die Soundbar neu.
Wenn die Lautstärke der Soundbar mit der Fernbedienung des Fernsehers erhöht wird, ist Ton vom Fernseher zu hören. (wenn die Funktion zum Erlernen der Fernbedienungssignale des Fernsehers verwendet wird)	Die Übertragung des Fernbedienungssignals wurde durch das Licht des Fernsehbildschirms gestört.	Schalten Sie den Fernseher aus, und führen Sie den Lernvorgang erneut durch (S.11).
	Am Fernseher ist die Audioausgabe aktiviert.	Ändern Sie die Einstellung des Fernsehers, sodass die Ausgabe über den Fernhohlraumlautsprecher deaktiviert ist. Wenn Ihr Fernseher keine Einstellung zur Deaktivierung der Lautsprecher-Ausgabe hat, versuchen Sie es mit den folgenden Methoden. - Schließen Sie an der Kopfhörerbuchse des Fernsehers einen Kopfhörer an. - Stellen Sie den Fernseher auf minimale Lautstärke ein.

<p>Das Ein- und Ausschalten von Soundbar und Fernseher erfolgt in die gegenteilige Richtung. (Zum Beispiel wird der Fernseher ausgeschaltet, wenn die Soundbar eingeschaltet wird.) (wenn die Funktion zum Erlernen der Fernbedienungssignale des Fernsehers verwendet wird)</p>	<p>Der Fernseher war eingeschaltet, als Sie den Lernvorgang durchführten.</p>	<p>Drücken Sie den Netzschalter des Fernsehers und  (Netzschalter) auf der Vorderseite der Soundbar, um beide Geräte einzuschalten, und drücken Sie dann die Netztaaste auf der Fernbedienung des Fernsehers, um die Geräte auszuschalten.</p>
---	---	---

Bluetooth

Problem	Ursache	Abhilfe
<p>Die Soundbar lässt sich nicht mit dem Bluetooth-Gerät koppeln.</p>	<p>BLUETOOTH ist nicht als Eingangsquelle ausgewählt.</p>	<p>Wählen Sie BLUETOOTH als Eingangsquelle.</p>
	<p>Das Gerät unterstützt kein A2DP.</p>	<p>Führen Sie den Kopplungsvorgang mit einem Gerät durch, das A2DP unterstützt.</p>
	<p>Ein <i>Bluetooth</i>-Adapter usw., den Sie mit der Soundbar koppeln möchten, hat ein anderes Passwort als „0000“.</p>	<p>Verwenden Sie einen <i>Bluetooth</i>-Adapter usw., dessen Passwort „0000“ ist.</p>
	<p>Die Soundbar und das Gerät stehen zu weit voneinander entfernt.</p>	<p>Bringen Sie das Gerät näher zur Soundbar.</p>
	<p>In der Nähe befindet sich ein Gerät (Mikrowellenofen, WLAN usw.), das Signale im 2,4-GHz-Frequenzbereich ausgibt.</p>	<p>Stellen Sie das Gerät weiter entfernt von dem Gerät auf, das Radiofrequenzsignale abgibt.</p>
	<p>Es ist ein weiteres <i>Bluetooth</i>-Gerät angeschlossen.</p>	<p>Beenden Sie die aktuelle <i>Bluetooth</i>-Verbindung und führen Sie die Kopplung mit dem neuen Gerät durch.</p>

<p>Es kann keine Bluetooth-Verbindung hergestellt werden.</p>	<p>Es ist ein weiteres <i>Bluetooth</i>-Gerät angeschlossen.</p>	<p>Die Soundbar kann nicht mehrere <i>Bluetooth</i>-Verbindungen herstellen. Beenden Sie die aktuelle <i>Bluetooth</i>-Verbindung und stellen Sie die Verbindung mit dem gewünschten Gerät her.</p>
	<p>Es sind mehr als neun Geräte gekoppelt und die ältesten Kopplungsinformationen wurden gelöscht.</p>	<p>Führen Sie die Kopplung erneut durch. Die Soundbar kann die Kopplungsinformationen für bis zu acht Geräte speichern. Wenn ein neuntes Gerät gekoppelt wird, werden die ältesten Kopplungsinformationen gelöscht.</p>
<p>Es wird kein Ton ausgegeben oder der Ton wird während der Wiedergabe unterbrochen.</p>	<p>Die <i>Bluetooth</i>-Verbindung zwischen der Soundbar und dem Gerät wurde getrennt.</p>	<p>Führen Sie den <i>Bluetooth</i>-Verbindungsvorgang erneut durch (S.8).</p>
	<p>Die Soundbar und das Gerät stehen zu weit voneinander entfernt.</p>	<p>Bringen Sie das Gerät näher zur Soundbar.</p>
	<p>In der Nähe befindet sich ein Gerät (Mikrowellenofen, WLAN usw.), das Signale im 2,4-GHz-Frequenzbereich ausgibt.</p>	<p>Stellen Sie das Gerät weiter entfernt von dem Gerät auf, das Radiofrequenzsignale abgibt.</p>
	<p>Die <i>Bluetooth</i>-Funktion des Geräts ist deaktiviert.</p>	<p>Aktivieren Sie die <i>Bluetooth</i>-Funktion des Geräts.</p>
	<p>Das Gerät ist nicht auf die Übertragung von <i>Bluetooth</i>-Audiosignalen an die Soundbar eingestellt.</p>	<p>Überprüfen Sie, ob die <i>Bluetooth</i>-Funktion des Geräts ordnungsgemäß eingerichtet ist.</p>
	<p>Die Wiedergabe am Gerät wurde nicht gestartet.</p>	<p>Starten Sie die Wiedergabe am Gerät.</p>

Technische Daten

Element		Soundbar (YAS-152)
Verstärkerbereich	Maximale Ausgangsnennleistung	Vorne L/R 30 W x 2 Kanäle
		Subwoofer 60 W
Vorderer Lautsprecher	Typ	Akustische Aufhängung (Ohne magnetische Abschirmung)
	Lautsprechersystem	6,5-cm-Konus x 2
	Frequenzgang	150 Hz bis 22 kHz
Subwoofer	Typ	Bassreflex (Ohne magnetische Abschirmung)
	Lautsprechersystem	8,5-cm-Konus x 2
	Frequenzgang	45 Hz bis 150 Hz
Decoder	Unterstütztes Audiosignal (TV, BD/DVD)	PCM (2-Kanal) Dolby Digital DTS Digital Surround
Eingangsbuchsen	Digital (Optisch)	1 (TV)
	Digital (Koaxial)	1 (BD/DVD)
	Analog (Cinch)	1 (ANALOG)
	Analog (Ministecker)	1 (PORTABLE)
Ausgangsbuchse	Analog (Cinch)	1 (SUBWOOFER OUT)
Bluetooth	Bluetooth-Version	Version 2.1 +EDR
	Unterstützte Protokolle	A2DP
	Unterstützte Codecs	SBC, AAC
	Drahtlosausgang	Bluetooth Klasse 2
	Maximale Kommunikationsentfernung	10 m (ohne Hindernisse)

Allgemeines	Netzspannung/-frequenz	Modelle für die USA und Kanada: 120 V Wechselstrom, 60 Hz Modell für Taiwan: 110 V Wechselstrom, 60 Hz Sonstige Modelle: 220-240 V Wechselstrom, 50/60Hz
	Leistungsaufnahme	22 W
	Leistungsaufnahme im Bereitschaftsmodus	weniger als 0,5 W
	Abmessungen (B x H x T)	1.200 x 90 x 128 mm (ohne Ständer und Halterungen)
		1.200 x 108 x 136 mm (mit Ständer und Halterungen)
Gewicht	4,8 kg	

* Änderungen der technischen Daten jederzeit ohne Vorankündigung vorbehalten.



Dieses System setzt neue Technologien und Algorithmen ein, die einen 7-Kanal-Surround-Sound nur mit Front-Lautsprechern und ohne die Nutzung von Wandreflexionen ermöglichen.

UniVolume

„UniVolume“ ist ein Warenzeichen der Yamaha Corporation.



Bluetooth ist ein eingetragenes Markenzeichen von Bluetooth SIG und wird von Yamaha gemäß der Lizenzvereinbarung verwendet.



In Lizenz von Dolby Laboratories. Dolby, Pro Logic und das Doppel-D-Symbol sind Warenzeichen von Dolby Laboratories.



Hergestellt unter Lizenz unter den US-Patentnummern: 5,956,674; 5,974,380; 6,487,535 und anderer in den USA und weltweit ausgestellter und angemeldeter Patente. DTS, das Symbol und DTS und das Symbol zusammen sind eingetragene Markenzeichen, DTS Digital Surround und die DTS-Logos sind Markenzeichen von DTS, Inc. Das Produkt umfasst Software. © DTS, Inc. Alle Rechte vorbehalten.

„Blu-ray Disc™“, „Blu-ray™“ und die Logos sind Markenzeichen der Blu-ray Disc Association.

Bluetooth

- *Bluetooth* ist eine Technologie zur drahtlosen Kommunikation zwischen Geräten innerhalb eines Bereichs von ungefähr 10 m, die das 2,4-GHz-Frequenzband verwendet, ein Band, das ohne Lizenz verwendet werden kann.

Handhabung von *Bluetooth*-Kommunikationen

- Das von *Bluetooth*-kompatiblen Geräten verwendete 2,4-GHz-Band ist ein Frequenzband, das von vielen Gerätearten verwendet wird. *Bluetooth*-kompatible Geräte verwenden zwar eine Technologie, welche die Einflüsse anderer Komponenten, die das gleiche Frequenzband verwenden, minimiert, aber solche Einflüsse können die Kommunikationsgeschwindigkeit oder die -entfernung reduzieren und in einigen Fällen die Kommunikation unterbrechen.
- Die Geschwindigkeit der Signalübertragung und die Entfernung, in welcher eine Kommunikation möglich ist, variiert abhängig von der Entfernung zwischen den kommunizierenden Geräten, dem Vorhandensein von Hindernissen, den Bedingungen der Funkwellen und der Art des Geräts.
- Yamaha garantiert nicht alle drahtlosen Verbindungen zwischen diesem Gerät und Geräten, die mit der *Bluetooth*-Funktion kompatibel sind.

Verbraucherinformation zur Sammlung und Entsorgung alter Elektrogeräte und verbrauchter Batterien



Pb

Befinden sich diese Symbole auf den Produkten, der Verpackung und/oder beiliegenden Unterlagen, so sollten benutzte elektrische Geräte und Batterien nicht mit dem normalen Haushaltsabfall entsorgt werden. In Übereinstimmung mit Ihren nationalen Bestimmungen und den Richtlinien 2002/96/EC und 2006/66/EC, bringen Sie bitte alte Geräte und benutzte Batterien zur fachgerechten Entsorgung, Wiederaufbereitung und Wiederverwendung zu den entsprechenden Sammelstellen.

Durch die fachgerechte Entsorgung der Elektrogeräte und Batterien helfen Sie, wertvolle Ressourcen zu schützen und verhindern mögliche negative Auswirkungen auf die menschliche Gesundheit und die Umwelt, die andernfalls durch unsachgerechte Müllentsorgung auftreten könnten.

Für weitere Informationen zum Sammeln und Wiederaufbereiten alter Elektrogeräte und Batterien, kontaktieren Sie bitte Ihre örtliche Stadt- oder Gemeindeverwaltung, Ihren Abfallentsorgungsdienst oder die Verkaufsstelle der Artikel.

[Entsorgungsinformation für Länder außerhalb der Europäischen Union]

Diese Symbole gelten nur innerhalb der Europäischen Union. Wenn Sie solche Artikel ausrangieren möchten, kontaktieren Sie bitte Ihre örtlichen Behörden oder Ihren Händler und fragen Sie nach der sachgerechten Entsorgungsmethode.

Anmerkung zum Batteriesymbol (untere zwei Symbolbeispiele):

Dieses Symbol kann auch in Kombination mit einem chemischen Symbol verwendet werden. In diesem Fall entspricht dies den Anforderungen der Richtlinie zur Verwendung chemischer Stoffe.

FÖRSIKTIGT: LÄS DETTA INNAN DU ANVÄNDER LJUDSYSTEMET.

- Läs noga denna bruksanvisning för att kunna ha största möjliga nöje av enheten. Förvara bruksanvisningen nära till hands för framtida referens.
- Installera detta ljudsystem på en väl ventilerad, sval, torr och ren plats, skyddad mot direkt solljus, värmekällor, vibration, damm, fukt och/eller kyla. För korrekt ventilation, underskrid inte följande minimiavstånd.
Ovansida: 10 cm, Baksida: 10 cm, Sidor: 10 cm
- Placera enheten på behörigt avstånd från andra elapparater, motorer, transformatorer och annat som kan orsaka störningar.
- Utsätt inte enheten för hastiga temperaturväxlingar och placera den inte på ett ställe där luftfuktigheten är hög (t.ex. nära en luftfuktare) då fuktbildning i enheten skapar risk för brand, elstötår, skador på enheten eller personskador.
- Placera inte enheten på ett ställe där främmande föremål kan tränga in i den eller där den kan utsättas för droppar eller vattenstänk. Placera aldrig det följande ovanpå enheten:
 - Övriga apparater då sådana kan orsaka skador och/eller missfärgning av enhetens hölje.
 - Brännbara föremål (t.ex. stearinljus) då sådana skapar risk för brand, skador på enheten och/eller personskador.
 - Vätskebehållare som kan falla och spilla vätska över enheten, vilket skapar risk för elstötår och/eller skador på enheten.
- Täck aldrig över enheten med en tidning, duk, gardin el.dyl. då detta skapar risk för överhettning. En alltför hög temperatur inuti enheten kan leda till brand, skador på enheten och/eller personskador.
- Anslut inte enheten till ett vägguttag förrän samtliga övriga anslutningar slutförts.
- Använd aldrig enheten vänd upp och ned. Detta kan leda till överhettning som orsakar skador.
- Hantera inte tangenter, reglage och kablar onödigt hårdhänt.
- Fatta tag i själva kontakten när nätkabeln kopplas bort från vägguttaget; dra aldrig i kabeln.
- Använd aldrig några kemiska lösningar för rengöring då dessa kan skada ytbehandlingen. Använd en ren, torr trasa.
- Använd endast den spänning som står angiven på enheten. Anslutning till en strömkälla med högre spänning än den angivna kan orsaka brand, skador på enheten och/eller personskador. Yamaha åtar sig inte ansvar för skador beroende på att enheten används med en spänning utöver den angivna.
- Koppla bort nätkabeln från vägguttaget för att undvika skador p.g.a. blixtnedslag om ett åskväder uppstår.

- Försöka aldrig att utföra egna reparationer. Kontakta en kvalificerad tekniker från Yamaha om servicebehov föreligger. Du får inte under några omständigheter ta av höljet.
- Koppla bort nätkabeln från vägguttaget om enheten inte ska användas under en längre tid (t.ex. under semestern).
- Läs avsnittet "Felsökning" om vanligt förekommande driftsproblem innan du förutsätter att enheten är sönder.
- Innan ljudsystemet flyttas ska du trycka på  för att ställa den i standby och sedan koppla bort nätkabeln från vägguttaget.
- Kondensation (imma) uppstår, om den omgivande temperaturen plötsligt ändras. Koppla i så fall loss nätkabeln från nätuttaget och låt apparaten vila.
- Installera receivern nära ett nätuttag och där stötkontakten lätt kan kommas åt.
- Utsätt inte batterierna för kraftig värme från exempelvis solljus, eld eller liknande.
- En säker placering eller installation är ägarens ansvar. Yamaha ska inte hållas ansvarigt för eventuella olyckor som orsakas av felaktig placering eller installation av högtalare.

Anmärkning angående fjärrkontroller och batterier

- Spill inte vatten eller andra vätskor på fjärrkontrollen.
- Tappa inte fjärrkontrollen.
- Fjärrkontrollen ska inte läggas eller förvaras på följande platser:
 - hög luftfuktighet, som t.ex. nära ett bad
 - höga temperaturer, t.ex. nära ett värmeelement eller en kamin
 - extremt låg temperatur
 - mycket dammig
- Utsätt inte enhetens fjärrkontrollsensor för direkt solljus eller belysning från t.ex. lysrör av invertertyp.
- Om batterierna blir gamla minskar fjärrkontrollens räckvidd betydligt. Om detta inträffar byter du till två nya batterier så snart som möjligt.
- Använd inte gamla batterier tillsammans med nya.
- Använd inte olika typer av batterier (t.ex. alkaliska batterier och manganbatterier) tillsammans. Läs förpackningen noggrant eftersom dessa typer av olika batterier kan ha samma form och färg.
- Förbrukade batterier kan läcka. Om batterierna har läckt, måste du kasta bort dem omedelbart. Undvik att komma i kontakt med det läckta materialet eller låta det komma i kontakt med kläder och liknande. Rengör batteriutrymmet noga innan du sätter i nya batterier.

- Kasta inte bort batterier med det vanliga hushållsavfallet. Kasta bort dem enligt gällande lokala förordningar.
- Håll batterier borta från barn. Om någon sväljer ett batteri av misstag måste läkare kontaktas omgående.
- Om du inte tänker använda fjärrkontrollen under en längre period bör du ta ut batterierna ur den.
- De medföljande batterierna får inte laddas eller öppnas.

Radiovägor kan påverka elektromedicinsk utrustning. Använd inte denna enhet nära medicinsk utrustning eller innanför sjukvårdsanläggningar.

Vi, Yamaha Music Europe GmbH medger härmed att denna enhet överensstämmer med nödvändiga krav och andra relevanta bestämmelser i direktiv 1999/5/EG.



VARNING

UTSÄTT INTE ENHETEN FÖR REGN ELLER FUKT DÅ DETTA SKAPAR RISK FÖR BRAND ELLER ELSTÖTÅR.

Så länge den här enheten är ansluten till vägguttaget, är den inte bortkopplad från nätströmmen, även om enheten stängs av med . Enheten är konstruerad för att förbruka en mycket liten mängd ström i detta tillstånd.

OBSERVERA

Apparaten kopplas inte bort från växelströmskällan (nätet) så länge som den är ansluten till vägguttaget, även om själva apparaten har stängts av.

ADVARSSEL

Netspændingen til dette apparat er IKKE afbrudt, så længe netledningen sidder i en stikkontakt, som er t endt – også selvom der er slukket på apparatets afbryder.

VAROITUS

Laitteen toisiopiiriin kytketty käyttökytin ei irroita koko laitetta verkosta.

(strömknapp)

Slår på strömmen till enheten eller ställer den i viloläge.

Ha minst 22 cm mellan ljudsystemet och personer som har pacemaker eller defibrillatorimplantat inopererade.

Innehåll

Medföljande komponenter	2
Funktioner	2
Artikelnamn och funktioner (ljudplanka)	3
Installationer	4
Anslutningar	5
Styrning	6
Lyssna på ljudet från en BLUETOOTH-enhet	8
Lyssna på ljudet från externa enheter	10
Analog anslutning av en extern enhet (spelkonsol).....	10
Analog anslutning av en bärbar enhet.....	10
Inställningar	11
Styrning av ljudplankan med TV:ns fjärrkontroll (fjärrkontrollens inlärningsfunktion).....	11
Styrning av TV:n via ljudplankan (när TV:ns fjärrkontrollssensor har blockerats).....	13
Använda en extern subwoofer.....	13
Återställa inställningarna för ljudplankan.....	14
Felsökning	15
Tekniska data	18

Om den här bruksanvisningen

- I den här bruksanvisningen beskrivs användning med den medföljande fjärrkontrollen.
- Märken som används i den här bruksanvisningen

OBS!

Anger försiktighetsåtgärder som bör iakttas vid användning av produkten samt begränsningar i dess funktioner.

TIPS

Anger extra förklaringar som hjälper dig att använda produkten bättre.

PDF-versioner av den här bruksanvisningen kan hämtas på följande webbplats.
<http://download.yamaha.com/>

Medföljande komponenter

Innan du ansluter enheten måste du kontrollera att du har följande delar.

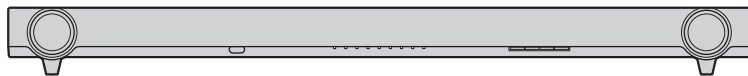

Ljudplanka (YAS-152)

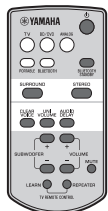

Fjärrkontroll

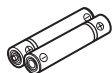

Batteri x 2
(AAA, R03, UM4)



Optisk kabel (1,5 m)

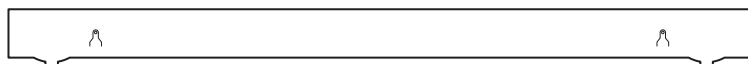

Monteringsmall

* Används vid montering av ljudplankan på en vägg

Funktioner

Njut av kraftfullt och realistiskt ljud från ljudplankan med inbyggd subwoofer och enkel installation och anslutning till en TV och andra enheter.

- **AIR SURROUND XTREME** 

Njut av surroundljud av högsta kvalitet med verklighetstroga ljudeffekter (s.7).

- **Tydliga röster**

Ger klara röster (t.ex. dialog och berättelser) (s.7).

- **UniVolume** 

Få jämn volym på olika kanaler, program, reklam och ljudkällor (s.7).

- **Bluetooth®-anslutning**  **Bluetooth®**

Spela upp ljud från en ansluten *Bluetooth*-enhet (s.8).

- **Inlärningsfunktion (TV-fjärrkontroll)**

Använd fjärrkontrollen till TV:n för att styra ljudplankan (s.11).

- **TV:ns Remote Repeater-funktion**

Aktivera sändningen av TV-fjärrkontrollssignaler via ljudplankan när du inte kan styra TV:n med fjärrkontrollen för att fjärrkontrollens sensor blockeras av ljudplankan (s.13).

Artikelnamn och funktioner (Ljudplanka)

Ljudplanka (frontpanel)

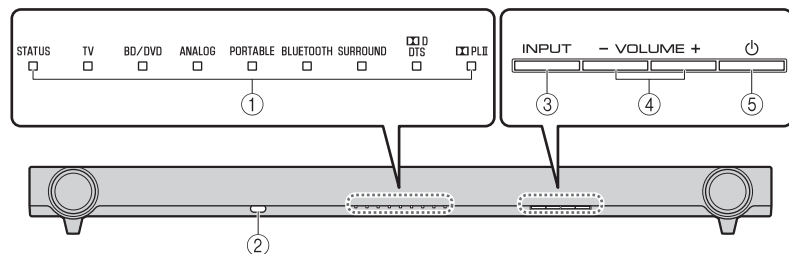

① Lampor

Visar status för ljudplankan.
Lamporna tonas automatiskt ned om inga funktioner används på 5 sekunder.

② Fjärrkontrollssensor

Tar emot infraröda signaler från ljudplankans fjärrkontroll (s.6).
Tar emot infraröda signaler från systemets TV-fjärrkontroll när fjärrkontrollens Repeater-funktion har aktiverats (s.13).

③ INPUT-knapp

Väljer en ingångskälla för uppspelning (s.6).

④ VOLUME (+/-)-knappar

Justera volymen (s.6).

⑤ ⏻ (strömknapp)

Slår på eller stänger av (standby) ljudplankan (s.7).

TIPS

- Ljudplankan stängs automatisk av när något av följande villkor uppfylls.
 - Inga funktioner används på 8 timmar
 - Inga insignaler och inga funktioner används på 30 minuter

Ljudplanka (bakre panel)

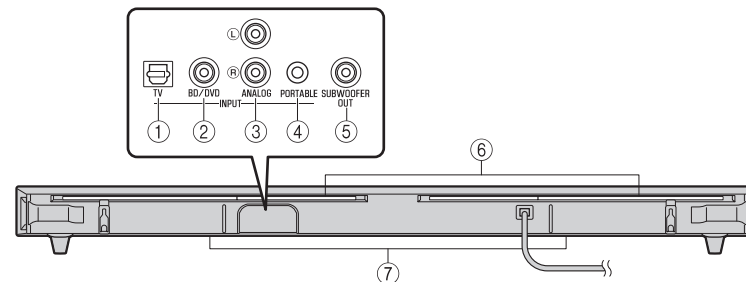

① TV-ingång

För anslutning med en optisk digitalkabel till TV:n.

② BD/DVD-ingång

För anslutning till en uppspelningsenhet, t.ex. en Blu-ray-spelare (BD) med en koaxial digitalkabel.

③ ANALOG-ingångar

För anslutning av en extern enhet med en RCA-stereokabel.

④ PORTABLE-ingång

För anslutning av en bärbar enhet med en 3,5 mm stereokabel med miniplugg.

⑤ SUBWOOFER OUT-utgång

För anslutning av en extern subwoofer med en monokabel.
Standardinställningen är för den inbyggda subwoofern. Den här inställningen måste ändras för att mata ut en signal till en extern subwoofer (s.13).

⑥ TV:ns Remote Repeater

Skickar TV-fjärrkontrollens signaler som tagits emot av fjärrkontrollssensorn till TV:n (s.13).

⑦ Dubbla inbyggda subwooferhögtalare

De inbyggda subwooferhögtalarna sitter i den nedre delen av ljudplankan.

Installationer

Ställ ljudplankan på ett plant underlag, t.ex. på TV-bänken.

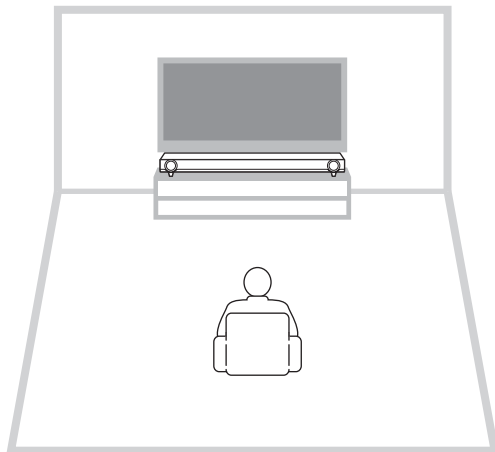

Försiktighetsåtgärder

- Ställ inte ljudplankan på/under andra apparater, t.ex. en BD-spelare i en stapel. Om du gör det kan den sluta fungera på grund av vibrationerna.
- Rör inte gallret längst fram och nere på ljudplankan.
- Ljudplankan innehåller akustiskt upphängda högtalare. Placera inte magnetiskt känsliga föremål (hårddiskar etc.) nära ljudplankan.
- Beroende på din installationsmiljö kan det vara bättre att koppla ihop ljudplankan och externa apparater (t.ex. TV:n) innan du ansluter ljudplankan.
- Placera inte ljudplankan inom 50 mm från TV:n. Väggfästena på baksidan kan tas bort om det behövs.

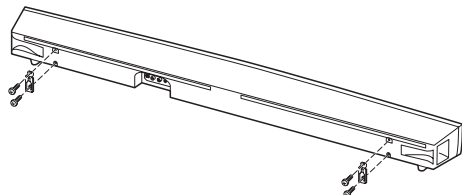

Borttagning av stativ

När ljudplankan blockerar TV-skärmens nedre del eller TV:ns fjärrkontrollssensor, ta bort ljudplankans stativ (18 mm) för att justera dess höjd.

TIPS

- Använd TV-fjärrkontrollens Repeater-funktion (s. 13) för att skicka signaler via ljudplankan.

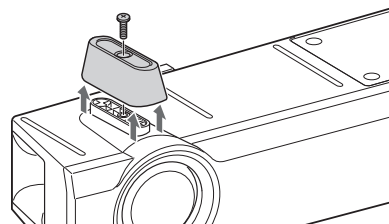

OBS!

- Förvara stativen och skruvarna på ett säkert ställe för framtida bruk.

Montering av ljudplankan på en vägg

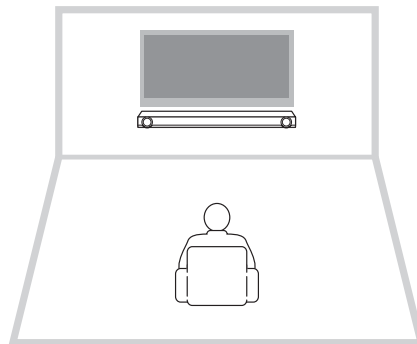

Försiktighetsåtgärder

- När du monterar ljudplankan på en vägg ska allt monteringsarbete utföras av en kvalificerad konsult eller återförsäljare. Kunden ska aldrig försöka utföra sådant installationsarbete på egen hand. Felaktig eller undermålig montering kan göra att ljudplankan lossnar och faller ned vilket kan leda till personskador.
- Montera inte ljudplankan på en vägg som består av svaga material som gips eller faner. Det kan leda till att den ramlar ned.
- Säkerställ att du använder kommersiellt tillgängliga skruvar som klarar installationens vikt (anges i steg 2 till höger). Om du använder andra fästdon än de skruvar som specificeras, t.ex. kortare skruvar, spik eller dubbelhäftande tejp, kan ljudplankan ramla ned.

Hur man installerar på väggen

1 Fäst den medföljande monteringsmallen på väggen och märk ut var skruvarna ska sitta.

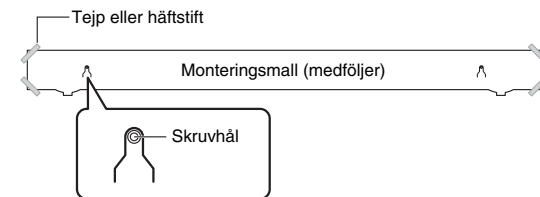

2 Ta bort monteringsmallen från väggen och montera sedan skruvarna vid märkena.

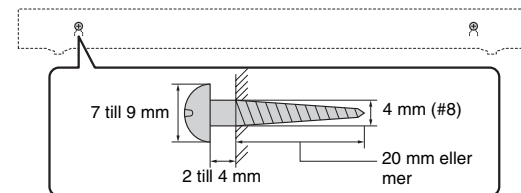

3 Häng upp ljudplankan på skruvarna.

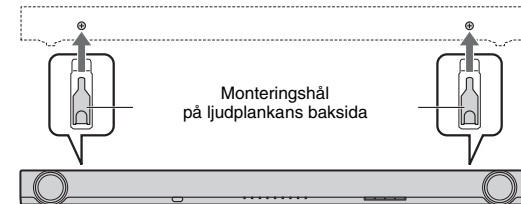

Försiktighetsåtgärder

- Fäst kablar så att de inte lossnar. Om du av misstag fastnar i en lös kabel med foten eller handen kan ljudplankan ramla ned.
- Kontrollera att ljudplankan sitter ordentligt när du är klar. Yamaha ansvarar inte för olyckor orsakade av felaktiga installationer.

Anslutningar

Anslut till en TV (eller annan extern enhet).

FÖRSIKTIGHETSÅTGÄRDER

- Anslut inte ljudplankans nätkabel i vägguttaget innan du gör fler anslutningar.
- Tvinga inte i kontakten. Det kan skada kontakten eller uttaget.

1 Anslut TV:n och ljudplankan med den optiska kabeln (medföljer).

Avlägsna den optiska kabelns kåpa och kontrollera riktningen på kontakten.



2 Anslut ljudplankans nätkabel till vägguttaget.

3 Ställ in TV:n enligt följande.

- Ställ in TV:ns volym på lägsta nivå.
- Avaktivera TV:ns inbyggda högtalarljud (om det finns).

TIPS

- Om det inte finns någon inställning för att stänga av ljudet via högtalaren på din TV kan du prova att stänga av det genom att koppla in hörlurar till hörlursuttaget på TV:n. Se bruksanvisningarna till TV:n för mer detaljerad information.
- TV- och BD/DVD-ingångarna stöder följande ljudsignaler.
 - PCM (2-kanals)
 - Dolby Digital (upp till 5.1-kanals)
 - DTS Digital Surround (upp till 5.1-kanals)
- Se följande sidor för mer information om andra anslutningar.
 - För analoga och bärbara enheter (s.10).
 - För en extern subwoofer (s.13).

Ljudplanka (baksida)

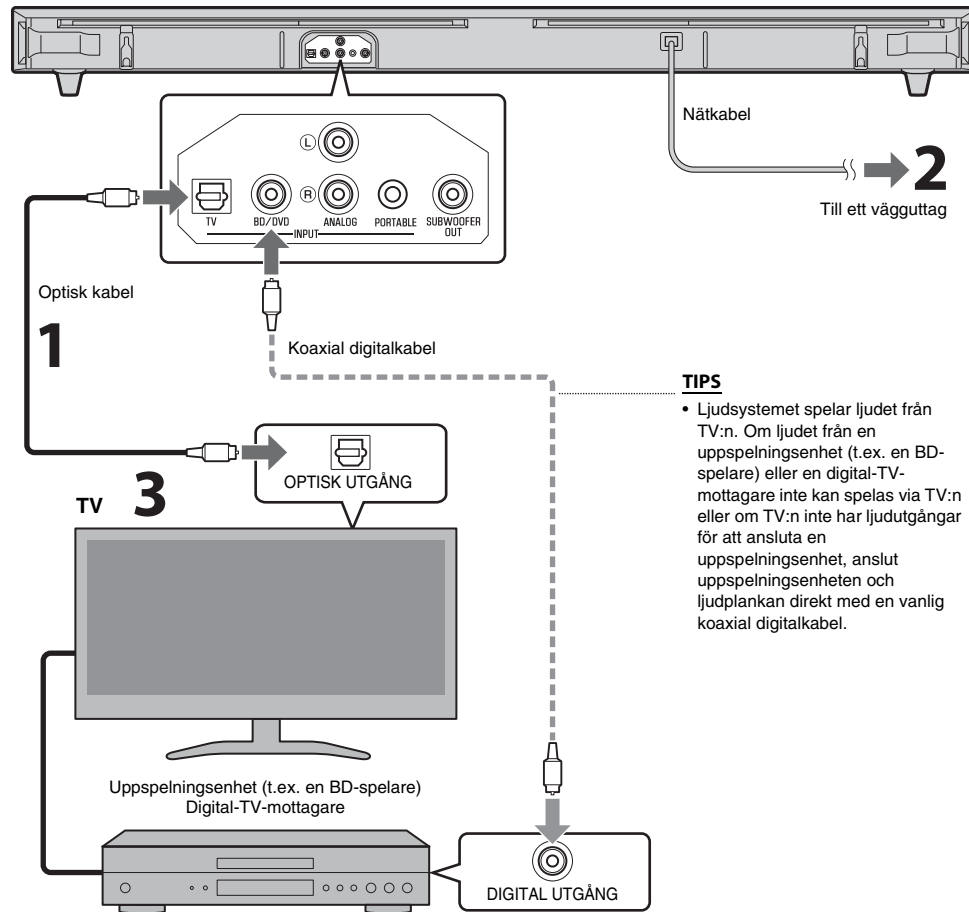

TIPS

- Ljudsystemet spelar ljudet från TV:n. Om ljudet från en uppspelningsenhet (t.ex. en BD-spelare) eller en digital-TV-mottagare inte kan spelas via TV:n eller om TV:n inte har ljudutgångar för att ansluta en uppspelningsenhet, anslut uppspelningsenheten och ljudplankan direkt med en vanlig koaxial digitalkabel.

Styrning

Förbereda fjärrkontrollen

Dra bort skyddsarket innan användning.

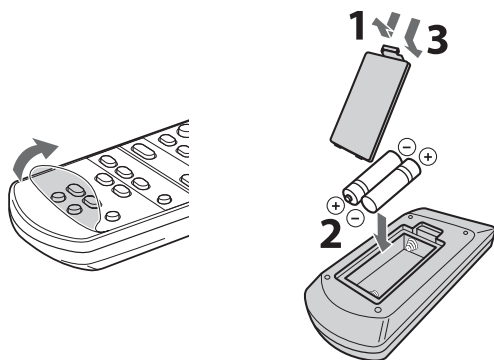

Fjärrkontrollens räckvidd

Håll dig inom räckvidden (se nedan).

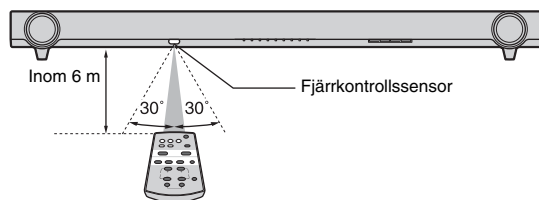

Lampor

Indikatorerna på frontpanelen blinkar eller lyser för att ange funktions- och inställningsstatus.

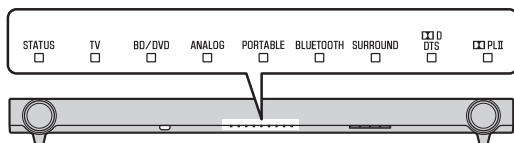

Ingångsknappar

Välj en ingångskälla för uppspelning.

- TV TV-ljud
- BD/DVD Ljud från en enhet ansluten till BD/DVD-ingångarna
- ANALOG Ljud från en enhet ansluten till ANALOG-ingången
- PORTABLE Ljud från en enhet ansluten till PORTABLE-ingången
- BLUETOOTH... Ljud från en Bluetooth-ansluten enhet

Indikatorn för den valda ingångskällan tänds.
(Exempel: när TV har valts)



TIPS

- För att spela upp ljud från uppspelningsenheten som är ansluten till TV:n eller titta på video på uppspelningsenheten ställer du in TV:ns ingångskälla på uppspelningsenheten.
- Mer information om Bluetooth-anslutning finns i "Lyssna på ljudet från en BLUETOOTH-enhet" (s.8).

SUBWOOFER-knappar (+/-)

Justera volymen på subwooferhögtalaren.



VOLUME-knappar (+/-)

Justera volymen på ljudplankan.



LEARN-knapp

Ställer in ljudplankan på TV-fjärrkontrollens inlärningsläge (s.11).

REPEATER-knapp

Aktiverar/avaktiverar TV:ns Remote Repeater-funktion (s.13).

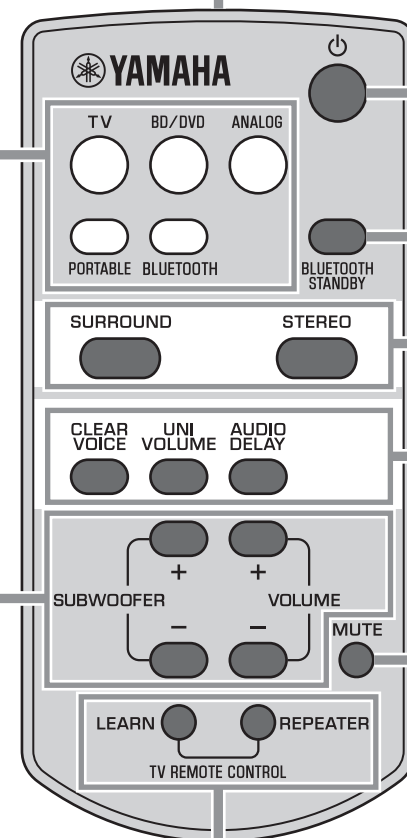

Fjärrkontrollsignalsändare

Överför infraröda signaler.

(strömknapp)

Slår på eller stänger av (standby) ljudplankan.

STATUS Grön (påslagen)

STATUS Röd (Bluetooth-viloläge)

STATUS Av (avstängd)

BLUETOOTH STANDBY-knapp

Aktiverar/avaktiverar Bluetooth-viloläget. (s.9).

SURROUND- och STEREO-knappar

Växla mellan uppspelning med surround- och stereoljud (2 kanaler). När uppspelning med surroundljud har valts kan du njuta av verklighetstroga ljudeffekter med Yamahas exklusiva AIR SURROUND XTREME.

SURROUND Tänds (uppspelning med surroundljud)

STEREO Av (uppspelning med stereoljud)

TIPS

- När stereoljud med 2 kanaler spelas i surround tänds  PLII-indikatorn.

PLII Tänds (Dolby Pro Logic II)

MUTE-knapp

Stänger av ljudutmatningen. Tryck på knappen igen för att sätta på ljudet.



Blinkar (på mute)

CLEAR VOICE-knapp

Aktiverar/avaktiverar clear voice-funktionen. När den här funktionen har aktiverats kan du njuta av klart ljud när du tittar på film, TV-dramer, nyhetsprogram eller sport.



Blinkar tre gånger (aktiverad), blinkar en gång (avaktiverad)

UNIVOLUME-knapp

Aktiverar/avaktiverar UniVolume-funktionen. När denna funktion är aktiverad får du en jämn volym på olika kanaler, program, reklam och ljudkällor.



Blinkar tre gånger (aktiverad), blinkar en gång (avaktiverad)

TIPS

- UniVolume-funktionen avaktiveras automatiskt när BLUETOOTH eller PORTABLE har valts som ingångskälla.

AUDIO DELAY-knapp

Justerar ljudfördröjningen så att ljud och bild synkroniseras när videobilder på TV:n verkar fördröjda i förhållande till ljudet. Följ instruktionerna nedan för att justera ljudfördröjningen.

- Håll ned AUDIO DELAY i mer än 3 sekunder.** Lampan längst till vänster blinkar.



- Tryck på SUBWOOFER för att justera ljudfördröjningen.**



Mindre fördröjning (-)  Större fördröjning (+)

- Avsluta justeringen genom att trycka på AUDIO DELAY.**

TIPS

- Justeringen avslutas automatiskt om inga funktioner används på 20 sekunder.

Avkodarlampor

Ljudplankan har stöd för följande ljudsignaler. Du kontrollerar typen av insignal med hjälp av färgen på lampan.

 Grön (Dolby Digital), Röd (DTS Digital Surround)

Av (PCM)

Automatisk vilolägesfunktion

Ljudplankan stängs automatisk av när något av följande villkor uppfylls.

- Inga funktioner används på 8 timmar
- Inga insignaler och inga funktioner används på 30 minuter

Lyssna på ljudet från en **BLUETOOTH**-enhet

Du kan lyssna på trådlöst ljud från en *Bluetooth*-enhet, t.ex. en smartphone eller en digital musikspelare.

Se även användarhandboken för *Bluetooth*-enheten för mer information.

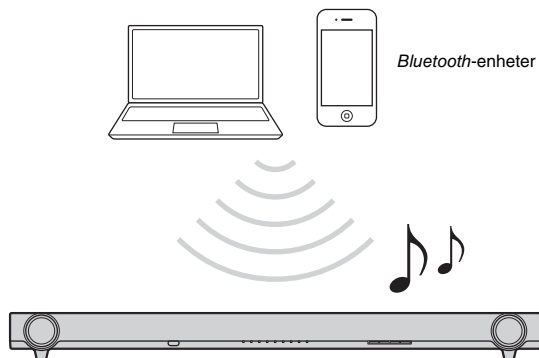

Utför följande steg på den *Bluetooth*-enhet du vill ansluta.

För den första *Bluetooth*-anslutningen

Para ihop ljudplankan och *Bluetooth*-enheten

För efterföljande *Bluetooth*-anslutning

Anslut *Bluetooth*-enheten och spela upp

Para ihop en *Bluetooth*-enhet med ljudplankan

När du ansluter till en *Bluetooth*-enheten för första gången måste enheten och ljudplankan "paras ihop". När "ihoppningen" har slutförts görs efterföljande anslutningar automatiskt.

1 Tryck på **BLUETOOTH**-knappen på den medföljande fjärrkontrollen för att välja *Bluetooth* som ingångskälla.

BLUETOOTH-indikatorn på frontpanelen börjar lysa grönt.



BLUETOOTH
Tänds

2 Slå på den *Bluetooth*-kompatibla enhet som ska paras ihop och utför sedan ihoppningen.

Åtgärden varierar beroende på enhet. Se bruksanvisningen för enheten.

3 Välj "YAS-152 Yamaha" i listan med *Bluetooth*-enheter på enheten.

Om ett lösenord (PIN-kod) krävs, anger du "0000".

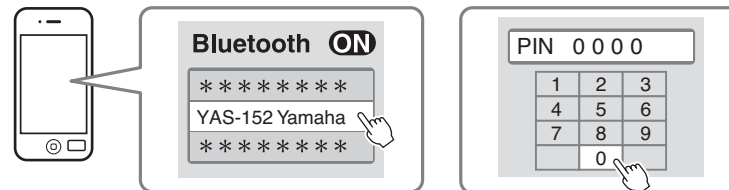

När ihoppningen är klar, eller ett meddelande om slutförande visas.

OBS!

- Utför ihoppningen med *Bluetooth*-enheten och ljudplankan inom 10 meters avstånd.
- Upp till åtta *Bluetooth*-enheter kan paras ihop med ljudplankan. Om en nionde enhet paras ihop tas den äldsta ihoppningsinformationen bort.
- Om ihoppningsinformationen för en enhet tas bort, måste du para ihop den enheten igen om den ska användas.
- Om en *Bluetooth*-enhet redan är ansluten till ljudplankan avbryter du den *Bluetooth*-anslutningen och utför sedan ihoppning med den nya enheten.
- Se "Felsökning" (s.15) för felsökning av *Bluetooth*-anslutning.

Spela upp ljud från en *Bluetooth*-enhet på ljudplankan

1 Tryck på BLUETOOTH-knappen på den medföljande fjärrkontrollen för att välja *Bluetooth* som ingångskälla.

BLUETOOTH-indikatorn på frontpanelen börjar lysa grönt.



BLUETOOTH

BLUETOOTH



Tänds

2 Slå på *Bluetooth*-enheten.

När *Bluetooth*-anslutningen görs på rätt sätt blinkar BLUETOOTH-indikatorn på ljudplankan tre gånger.



Blinkar 3 gånger

3 Spela upp en låt på enheten.

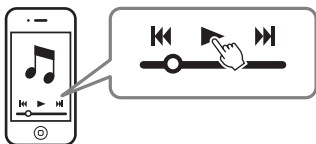

OBS!

- Utför *Bluetooth*-anslutningen med enheten och ljudplankan inom 10 meters avstånd.
- Det kan bli nödvändigt att välja "YAS-152 Yamaha" i *Bluetooth*-enhetslistan igen om ett anslutningsproblem uppstår. Du kan behöva ändra utgångsinställningen till att mata ut ljud till enheten, beroende på vilken *Bluetooth*-enhet du använder.
- Justera volymnivån för *Bluetooth*-enheten om det behövs.
- Om en *Bluetooth*-enhet redan är ansluten till enheten avbryter du den *Bluetooth*-anslutningen och ansluter sedan till den nya enheten.

Avbryta *Bluetooth*-anslutning

Bluetooth-anslutningen avbryts i följande fall. När *Bluetooth*-anslutningen avbryts blinkar BLUETOOTH-indikatorn en gång.

- Den *Bluetooth*-kompatibla enheten stängs av.
- BLUETOOTH-knappen trycks in i mer än 3 sekunder.
- Ljudplankan stängs av.

Använda *Bluetooth*-viloläget

Med *Bluetooth*-viloläget kan du slå på (eller stänga av) ljudplankan automatiskt, i samband med *Bluetooth*-enheten.

Hur man ställer in funktionen

Ha ljudplankan avstängd och håll ned BLUETOOTH STANDBY-knappen i minst 3 sekunder.

När du håller ned BLUETOOTH STANDBY-knappen i 3 sekunder växlar läget mellan aktiverat och avaktiverat.



BLUETOOTH
STANDBY



Blinkar tre gånger (aktiverad), blinkar en gång (avaktiverad)

När *Bluetooth*-viloläget är aktiverat och ljudplankan stängs av, tänds STATUS-indikatorn med rött sken.

STATUS
Tänds (röd)

Funktioner tillgängliga på *Bluetooth*-enheter med *Bluetooth*-viloläget aktiverat

Samtidigt påslag (när ljudplankan är avstängd)

När *Bluetooth*-anslutningen görs på enheten slås ljudplankan på och blir redo för uppspelning av ljud från enheten.

Samtidig avstängning (när ljudplankan är påslagen)

Ljudplankan stängs av när *Bluetooth*-anslutningen avbryts på en *Bluetooth*-enhet. (Endast när BLUETOOTH väljs som ingångskälla.)

Använda Home Theater Controller-appen

Genom att installera den kostnadsfria appen "Home Theater Controller" på en *Bluetooth*-enhet, t.ex. en smartphone, kan du enkelt och praktiskt utföra olika funktioner med *Bluetooth*-enheten. (Inställningsalternativ: grundläggande användning, ljudfält, ljudjusteringar)

Mer information om "Home Theater Controller" finns i produktinformationen på vår webbplats.

Lyssna på ljudet från externa enheter

Analog anslutning av en extern enhet (spelkonsol)

Du kan ansluta en extern enhet, t.ex. en spelkonsol, till ANALOG-ingångarna på ljudplankan med hjälp av en RCA-stereokabel.

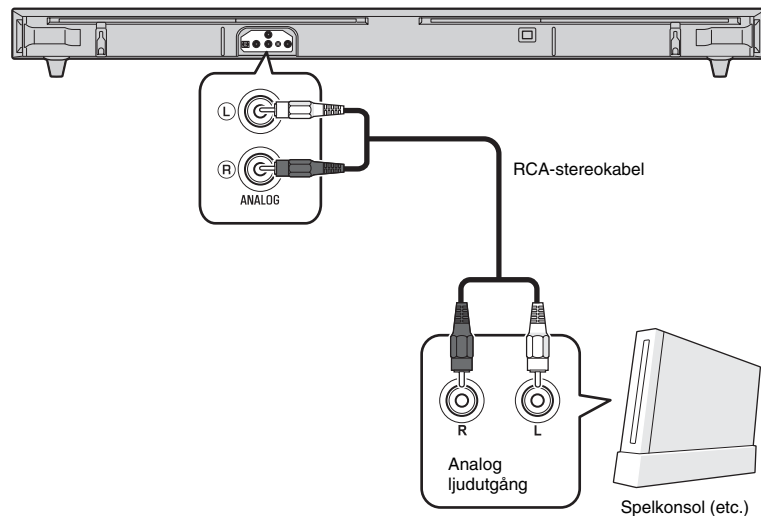

OBS!

- Se till att vänster (L) och höger (R) kanaler ansluts på rätt sätt.
- Välj ANALOG-knappen på fjärrkontrollen för ingångskällan.

Analog anslutning av en bärbar enhet

Du kan ansluta en bärbar enhet, t.ex. en bärbar musikspelare, PORTABLE-ingångarna på ljudplankan med hjälp av en 3,5 mm-stereokabel med miniplugg.

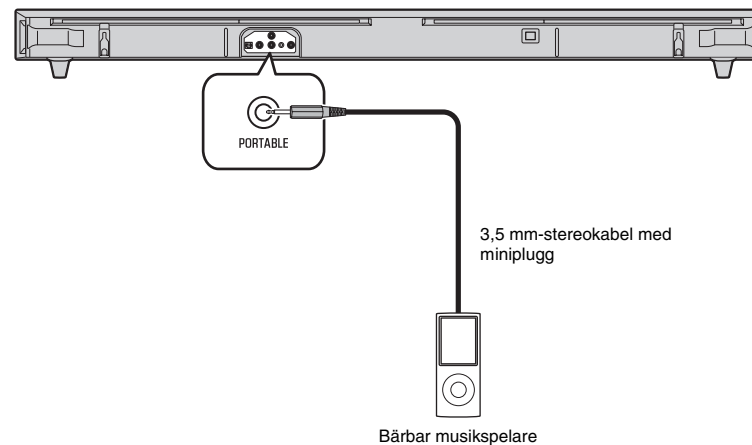

OBS!

- Välj PORTABLE-knappen på fjärrkontrollen för ingångskällan.
- Justera volymnivån för den bärbara enheten om det behövs.

Inställningar

Styrning av ljudplankan med TV:ns fjärrkontroll (fjärrkontrollens inlärningsfunktion)

Du kan använda TV:ns fjärrkontroll för att sätta på/stänga av ljudplankan eller justera ljudplankans volym genom att låta ljudplankan lära sig fjärrkontrollens signaler.

OBS!

- Funktionen är endast tillgänglig när TV:ns fjärrkontroll använder sig av infraröda signaler.
- Beroende på installationsförhållanden eller ljudplankans inställningar tar både ljudplankan och TV:n emot fjärrkontrollens signaler och fungerar samtidigt.

1 Stäng av TV:n och ljudplankan.

2 Håll LEARN-knappen nedtryckt i 3 sekunder på den fjärrkontroll som medföljer för att ställa in ljudplankan i inlärningsläge.

När ljudplankan är i inlärningsläge blinkar lamporna på frontpanelen enligt nedan.



OBS!

- Steg 3 till 6 kräver bara TV-fjärrkontrollen och knapparna på ljudplankans frontpanel. Ljudplankans fjärrkontroll behövs inte.

3 Låt ljudplankan lära sig ljudavstängningsfunktionen.

3-1 Tryck på INPUT på ljudplankans frontpanel.



3-2 Håll ljudavstängningsknappen nedtryckt i mer än 1 sekund två eller tre gånger, samtidigt som du riktar TV:ns fjärrkontroll mot fjärrkontrollssensorn.

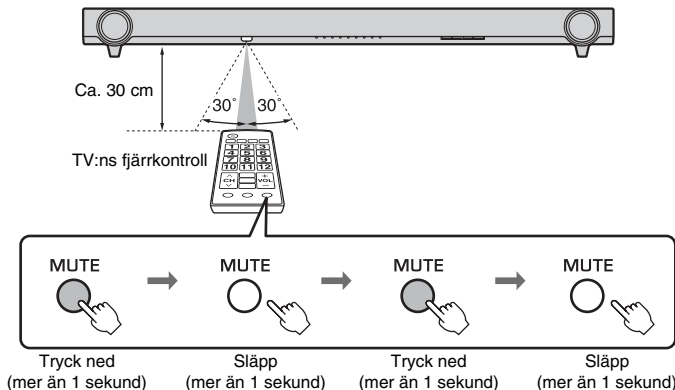

Resultat	Pip/ljud	Lampor
Inlärt	En gång	□ □ □ □ □ □ □
Inläringen misslyckades * Börja om från steg 3-1.	Två gånger	□ □ □

4 Låt ljudplankan lära sig volymfunktionen (-).

4-1 Tryck på VOLUME (-) på ljudplankans frontpanel.



4-2 Håll volymknappen (-) nedtryckt i mer än 1 sekund två eller tre gånger, samtidigt som du riktar TV:ns fjärrkontroll mot fjärrkontrollssensorn.

Resultat	Pip/ljud	Lampor
Inlärt	En gång	□ □ □ □ □ □ □
Inläringen misslyckades * Börja om från steg 4-1.	Två gånger	□ □ □

Forts. →

5 Låt ljudplankan lära sig volymfunktionen (+).

5-1 Tryck på VOLUME (+) på ljudplankans frontpanel.

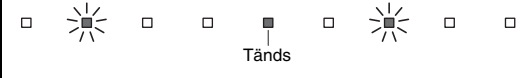
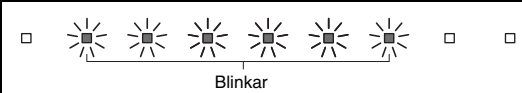

5-2 Håll volymknappen (+) nedtryckt i mer än 1 sekund två eller tre gånger, samtidigt som du riktar TV:ns fjärrkontroll mot fjärrkontrollssensorn.

Resultat	Pip/ljud	Lampor
Inlärt	En gång	 Tänds
Inläringen misslyckades * Börja om från steg 5-1.	Två gånger	 Blinkar

6 Låt ljudplankan lära sig strömfunktionen.

6-1 Tryck på (ström) på ljudplankans frontpanel.

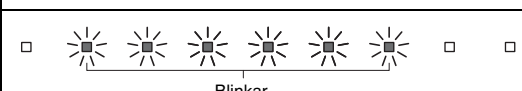

6-2 Håll strömknappen nedtryckt i mer än 1 sekund två eller tre gånger, samtidigt som du riktar TV:ns fjärrkontroll mot fjärrkontrollssensorn.

Resultat	Pip/ljud	Lampor
Inlärt	En gång	 Tänds
Inläringen misslyckades * Börja om från steg 6-1.	Två gånger	 Blinkar

7 Avsluta inlärningsläget genom att trycka på LEARN- eller (ström) på den fjärrkontroll som medföljer.

Nu är de nödvändiga inställningarna klara. Nu kan du styra ljudplankan med ström- eller volymknapparna på TV:ns fjärrkontroll.

TIPS

- Inlärningsläget avslutas automatiskt om inga funktioner används på 5 minuter.
- Ställ in TV:ns volym på lägsta nivån. När du skruvar upp volymen på ljudplankan med TV:ns fjärrkontroll kan volymen på TV:n skruvas upp samtidigt. Följ då steg 3 i "Anslutningar" (s.5) för att ändra TV-inställningen.

Radering av alla inlärd funktioner

1 Ha ljudplankan avstängd och håll ned LEARN-knappen på den medföljande fjärrkontrollen i minst 3 sekunder. (för att starta inlärningsläget)

När ljudplankan är i inlärningsläge blinkar lamporna på frontpanelen enligt nedan.



2 Håll ned INPUT på ljudplankans frontpanel i minst 3 sekunder.

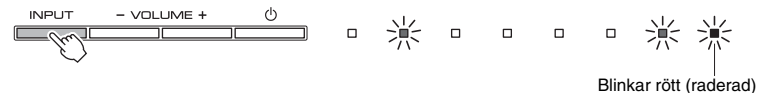

När raderingen är klar hörs 3 korta pip.

3 Tryck på LEARN- eller (ström) på den fjärrkontroll som medföljer.

Styrning av TV:n via ljudplankan (när TV:ns fjärrkontrollssensor har blockerats)

När TV:ns Remote Repeater-funktion har aktiverats tar ljudplankan emot signalerna från TV:ns fjärrkontroll på TV:ns fjärrkontrollssensor (fronten) och skickar signalerna från TV:ns Remote Repeater (baksidan). Funktionen är praktisk när du inte kan styra TV:n med fjärrkontrollen för att fjärrkontrollens sensor blockeras av ljudplankan.

OBS!

- Funktionen är endast tillgänglig när TV:ns fjärrkontroll använder sig av infraröda signaler.

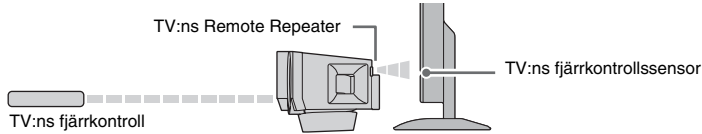

1 Slå på ljudplankan.

2 Håll ed REPEATER-knappen i minst 3 sekunder på den fjärrkontroll som medföljer för att aktivera/avaktivera TV:ns Remote Repeater-funktion.

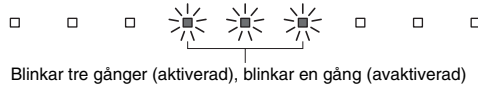

Nu är de nödvändiga inställningarna klara. När TV:ns Remote Repeater-funktion har aktiverats kan du styra TV:n från TV:ns fjärrkontroll via ljudplankan.

TIPS

- TV:ns Remote Repeater-funktion är avaktiverad som standard.
- Om ljudplankans strömkabel är ansluten till ett vägguttag och när TV:ns Remote Repeater-funktion är aktiverad, kan funktionen användas även när ljudplankan är avstängd.
- Om ljudplankan har lärt in volymstyrning (+) (s.12) kan volymen på TV:n skruvas upp när du skruvar upp volymen på ljudplankan med TV:ns fjärrkontroll. Följ då steg 3 i "Anslutningar" (s.5) för att ändra TV-inställningen.
- Du kan kontrollera status för TV:ns Remote Repeater-funktion genom att titta på lampan i mitten när du sätter på ljudplankan.

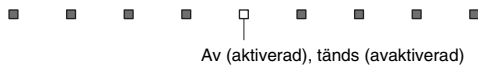

Använda en extern subwoofer

Ljudplankan har dubbla inbyggda subwooferhögtalare men det går också att ansluta en extern subwoofer. Utför följande steg för att ändra inställningen när du använder en extern subwoofer.

1 Anslut ljudplankan till den externa subwoofer med en stiftkabel.

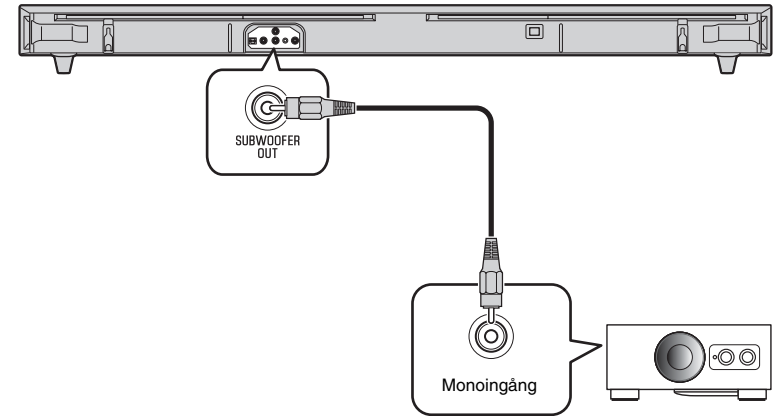

2 Ha ljudplankan avstängd och håll ned SUBWOOFER (-)knappen på den medföljande fjärrkontrollen i minst 5 sekunder.

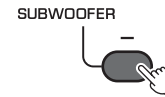

Ljudplankan slås på och den externa subwoofern väljs.

Du kan kontrollera status för subwoofereinställningen genom att titta på ANALOG-indikatorn när du slår på ljudplankan.

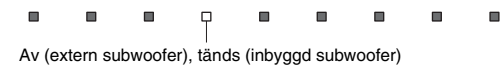

Om du vill välja de inbyggda subwooferhögtalarna igen håller du ned SUBWOOFER (+)-knappen på den medföljande fjärrkontrollen i minst 5 sekunder.

OBS!

- Standardinställningen är för de inbyggda subwooferhögtalarna.
- Den inbyggda subwoofer och en extern subwoofer kan inte användas samtidigt.
- Använd en extern subwoofer med den inbyggda förstärkaren.

Återställa inställningarna för ljudplankan

Följ instruktionerna nedan för att återställa ljudplankan.

- 1 Stäng av ljudplankan.**
- 2 Håll -knappen (ström) på ljudplankans frontpanel nedtryckt i minst 3 sekunder.**

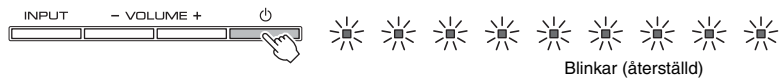

Felsökning

Gå igenom tabellen nedan om enheten inte fungerar korrekt. Om det aktuella problemet inte finns upptaget i tabellen nedan, eller om det inte kan lösas med hjälp av anvisningarna i felsökningstabellen, stäng av receiveern, koppla loss nätkabeln och kontakta närmaste auktoriserade Yamaha-handlare eller servicecenter. Kontrollera först följande:

- ① Att nätkablarna till ljudplankan, TV:n och alla uppspelningsenheter (t.ex. BD-spelare m.m.) är ordentligt anslutna till ett vägguttag.
- ② Att ljudplankan TV:n och alla uppspelningsenheter (t.ex. BD-spelare m.m.) är påslagna.
- ③ Alla kablar sitter ordentligt i sina jack på varje enhet.

Strömförsörjning och system

Problem	Orsak	Åtgärd
Strömmen stängs omedelbart av.	Den automatiska vilolägesfunktionen fungerar. Ljudplankan stängs automatisk av när något av följande villkor uppfylls. - Inga funktioner används på 8 timmar - Inga signaler och inga funktioner används på 30 minuter	--
	Den interna mikrodatorm har hängt sig på grund av en yttre elektrisk stöt (som ett blixtnedslag eller kraftig statisk elektricitet) eller på grund av ett spänningsfall.	Håll ⏻ (strömknappen) på ljudplankans frontpanel nedtryckt i minst 10 sekunder för att starta om den. (Om problemet kvarstår, dra ut nätkabeln ur vägguttaget och sätt i den igen.)
Strömmen kan inte slås på.	Skyddskretsen har aktiverats tre gånger i följd. (Om du försöker slå på strömmen i detta tillstånd blinkar STATUS-indikatorn.)	I syfte att skydda produkten går det inte att slå på strömmen. Koppla bort strömkabeln från vägguttaget och kontakta närmaste auktoriserade Yamaha-återförsäljare eller servicecenter.
Ljudplankan reagerar inte.	Den interna mikrodatorm har hängt sig på grund av en yttre elektrisk stöt (som ett blixtnedslag eller kraftig statisk elektricitet) eller på grund av ett spänningsfall.	Håll ⏻ (strömknappen) på ljudplankans frontpanel nedtryckt i minst 10 sekunder för att starta om den. (Om problemet kvarstår, dra ut nätkabeln ur vägguttaget och sätt i den igen.)

Ljudplankan styrs av sig själv.	En annan <i>Bluetooth</i> -enhet används i närheten.	Avbryt <i>Bluetooth</i> -anslutningen från ljudplankan och anslut ljudplankan och enheten igen.
TV:ns 3D-glasögon fungerar inte.	Ljudplankan blockerar sändaren för 3D-glasögon på TV:n.	Kontrollera placeringen av sändaren för 3D-glasögon på TV:n och justera ljudplankans placering. Ta bort ljudplankans stativ om det behövs (s.4).

Ljud

Problem	Orsak	Åtgärd
Inget ljud.	En annan ingångskälla har valts.	Välj en lämplig ingångskälla (s.6).
	Mute-funktionen har aktiverats.	Avaktivera mute-funktionen (s.7).
	Volymen är för låg.	Höj volymen (s.6).
Inget ljud hörs från subwooferhögtalaren.	Volymen från subwooferhögtalaren är för låg.	Höj volymen på subwooferhögtalaren (s.6).
	Uppspelningsskällan innehåller inga lågfrekventa signaler.	--
	Subwooferinställningen är inte rätt.	Stäng av ljudplankan och håll ned SUBWOOFER-knappen (+ eller -) på fjärrkontrollen i minst 5 sekunder för att växla subwooferinställningen (s.13).
Volymen sänks när ljudplankan sätts på.	Den automatiska volymjusteringen fungerade. För att undvika överdriven volym styr ljudplankan sin volym med en viss nivå när ljudplankan är på.	Höj volymen om det behövs (s.6).
Ingen surroundeffekt.	Stereouppspelning har valts.	Välj uppspelning med surroundljud (s.7).
	Volymen är för låg. TV:n eller uppspelningsenheten är inställd på att endast mata ut tvåkanalsljud (som PCM).	Höj volymen (s.6). Ändra inställningen för utmatning av digitalt ljud på TV:n eller uppspelningsenheten.
Brus hörs.	Ljudplankan står för nära annan digital utrustning eller högfrekvensenhet.	Flytta de enheterna längre bort från ljudplankan.

Fjärrkontroll

Problem	Orsak	Åtgärd
Ljudplankan kan inte styras med fjärrkontrollen.	Ljudplankan har inte tillräcklig räckvidd.	Använd fjärrkontrollen inom kontrollens räckvidd (s.6).
	Batterierna är svaga.	Byt ut batterierna (s.6).
	Fjärrkontrollssensorn på ljudplankan utsätts för direkt solljus eller stark belysning.	Justera ljustets vinkel eller placera ljudplankan på en annan plats.
Det går inte att styra TV:n med fjärrkontrollen till TV:n.	Styrning av TV:n via ljudplankan (när TV:ns fjärrkontrollssensor har blockerats).	Använd TV:ns Remote Repeater-funktion (s.13) eller ta bort ljudplankans stativ så att TV:ns fjärrkontrollssensor inte blockerats (s.4).
	Det kan finnas problem med TV:n eller med fjärrkontrollen till TV:n.	Se bruksanvisningarna till TV:n.
Det går inte att styra TV:n med TV:ns Remote Repeater-funktion.	TV:ns Remote Repeater-funktion har avaktiverats.	Aktivera TV:ns Remote Repeater-funktion (s.13).
	TV:ns fjärrkontroll använder inte infraröda signaler. (Vissa fjärrkontroller kanske inte fungerar även om de använder infraröda signaler.)	Det går inte att använda TV:ns Remote Repeater-funktion i det här fallet. Ändra placeringen av ljudplankan så att TV:ns fjärrkontrollssensor inte blockerats av ljudplankan och använd TV:ns fjärrkontroll för att styra TV:n.
	Ljudplankan och TV:n står för nära eller för långt ifrån varandra.	Flytta ljudplankan bort från TV:n mer än 50 mm (s.4). Om det behövs, ta bort eller sätt dit ljudplankans stativ (s.4).
	Det finns ett hinder (t.ex. kablar) mellan ljudplankan och TV:n.	Ta bort hindret mellan ljudplankan och TV:n.

Ljudplankan lär inte in TV:ns fjärrkontroll-funktioner.	TV:ns fjärrkontrollknapp hölls inte nedtryckt tillräckligt länge.	Håll knappen nedtryckt i minst 1 sekund två eller tre gånger (s.11).
	TV:ns fjärrkontroll använder inte infraröda signaler. (Vissa fjärrkontroller kanske inte fungerar även om de använder infraröda signaler.)	TV-fjärrkontrollens inlärningsfunktion kan inte användas i det här fallet. Använd den fjärrkontroll som medföljer för att styra ljudplankan.
	Den placering från vilken du använder TV:ns fjärrkontroll är inte lämplig.	Använd TV:ns fjärrkontroll från en lämplig plats (s.11).
	Batterierna till TV:ns fjärrkontroll är svaga.	Byt ut batterierna.
Ljudet kommer från TV:n när ljudplankans volym har skruvats upp med TV:ns fjärrkontroll. (när TV-fjärrkontrollens inlärningsfunktion används)	Fjärrkontrollssensorn på ljudplankan utsätts för direkt solljus eller stark belysning.	Justera ljustets vinkel eller placera ljudplankan på en annan plats.
	Sändaren för fjärrkontrollens signal stördes av TV-skärmens ljus.	Stäng av TV:n och utför inlärningsfunktionen igen (s.11).
	Ljudutgången har aktiverats på TV:n.	Ändra TV:ns inställning för att avaktivera ljud via TV:ns högtalare. Om det inte finns någon inställning för att avaktivera ljud via högtalaren på din TV, prova följande. - Anslut hörlurar till hörlursuttaget på TV:n. - Ställ in TV:ns volym på lägsta nivån.
Strömknappen på ljudplankan och TV-knappen står i motsatt riktning. (Till exempel, TV:n stängs av om ljudplankan sätts på.) (när TV-fjärrkontrollens inlärningsfunktion används)	Strömmen till TV:n var på när du utförde inlärningsfunktionen.	Tryck på strömknappen på TV:n och  (ström) på ljudplankans frontpanel för att sätta på dem och tryck sedan på strömknappen på TV:ns fjärrkontroll för att stänga av dem.

Bluetooth

Problem	Orsak	Åtgärd
Det går inte att para ihop ljudplankan med Bluetooth-enheten.	BLUETOOTH har inte valts som ingångskälla.	Välj BLUETOOTH som ingångskälla.
	Enheten stöder inte A2DP.	Utför ihoppningsåtgärderna med en enhet som stöder A2DP.
	En <i>Bluetooth</i> -adapter etc. som du vill para ihop med ljudplankan har ett annat lösenord än "0000".	Använd en <i>Bluetooth</i> -adapter etc. med lösenordet "0000".
	Ljudplankan och enheten är för långt ifrån varandra.	Flytta enheten närmare ljudplankan.
	Det finns en enhet (mikrovågsugn, trådlöst LAN etc.) som sänder ut signaler i 2,4 GHz-frekvensbandet i närheten.	Flytta enheten bort från den enhet som avger radiofrekvenssignaler.
	En annan <i>Bluetooth</i> -enhet är ansluten.	Avbryt den aktuella <i>Bluetooth</i> -anslutningen och utför ihoppningen med den nya enheten.
Det går inte att upprätta en Bluetooth-anslutning.	En annan <i>Bluetooth</i> -enhet är ansluten.	Ljudplankan kan inte upprätta flera <i>Bluetooth</i> -anslutningar. Avbryt den aktuella <i>Bluetooth</i> -anslutningen och utför anslutningen för den önskade enheten.
	Mer än nio enheter är ihopparade och den äldsta ihoppningsinformationen tas bort.	Utför ihoppningen igen. Ljudplankan kan behålla ihoppningsinformation för upp till åtta enheter. När du parar ihop en nionde enhet tas den äldsta ihoppningsinformationen bort.

Inget ljud hörs eller så avbryts ljudet under uppspelningen.	<i>Bluetooth</i> -anslutningen för ljudplankan med enheten kopplas från.	Utför <i>Bluetooth</i> -anslutningen igen (s.8).
	Ljudplankan och enheten är för långt ifrån varandra.	Flytta enheten närmare ljudplankan.
	Det finns en enhet (mikrovågsugn, trådlöst LAN etc.) som sänder ut signaler i 2,4 GHz-frekvensbandet i närheten.	Flytta enheten bort från den enhet som avger radiofrekvenssignaler.
	Enhetens <i>Bluetooth</i> -funktion är avstängd.	Aktivera enhetens <i>Bluetooth</i> -funktion.
	Enheten är inte inställd på att skicka <i>Bluetooth</i> -ljudsignaler till ljudplankan.	Kontrollera att enhetens <i>Bluetooth</i> -funktion är rätt inställd.
	Uppspelning på enheten har inte utförts.	Utför uppspelning på enheten.
	Enhetens volym är inställd på minimivärdet.	Höj volymen.

Tekniska data

Post		Ljudplanka (YAS-152)
Förstärkardel	Maximal uteffekt	Front L/R 30 W x 2 kanaler
		Subwoofer 60 W
Högtalardel	Typ	Akustiskt upphängd typ (Ej magnetiskt skärmad typ)
	Element	6,5 cm kon x 2
	Frekvensåtergivning	150 Hz till 22 kHz
Subwooferdel	Typ	Basreflex typ (Ej magnetiskt skärmad typ)
	Element	8,5 cm kon x 2
	Frekvensåtergivning	45 Hz till 150 Hz
Dekoder	Kompatibla ljudsignaler (TV, BD/DVD)	PCM (2-kanals) Dolby Digital DTS Digital Surround
Ingångar	Digital (optisk)	1 (TV)
	Digital (koaxial)	1 (BD/DVD)
	Analog (RCA)	1 (ANALOG)
	Analog (miniplugg)	1 (PORTABLE)
Utgång	Analog (RCA)	1 (SUBWOOFER OUT)
Bluetooth	Bluetooth-version	Ver. 2.1 +EDR
	Kompatibla protokoll	A2DP
	Kompatibla codecs	SBC, AAC
	Trådlös utgång	Bluetooth klass 2
	Max. kommunikationsavstånd	10 m (utan hinder)

Allmänt	Strömförsörjning	Modeller för USA och Kanada: AC 120 V, 60 Hz Modell för Taiwan: AC 110 V, 60 Hz Övriga modeller: AC 220—240 V, 50/60 Hz
	Effektförbrukning	22 W
	Effektförbrukning i standby-läge	Mindre än 0,5 W
	Mått (B x H x D)	1 200 x 90 x 128 mm (utan stativ eller fästen)
		1 200 x 108 x 136 mm (med stativ och fästen)
Vikt	4,8 kg	

* Tekniska data kan ändras utan föregående avisering.



Det här systemet använder ny teknik och nya algoritmer som gör det möjligt att skapa 7-kanalsljud med bara två fronthögtalare och utan att använda väggreflexioner.

UniVolume

"UniVolume" är ett varumärke tillhörande Yamaha Corporation.



Bluetooth är ett registrerat varumärke som tillhör Bluetooth SIG och används av Yamaha i enlighet med ett licensavtal.



Tillverkad på Dolby Laboratories licens. Dolby, Pro Logic och dubbel-D-symbolen är varumärken som tillhör Dolby Laboratories.



Tillverkad under licens under U.S. Patent nr.: 5,956,674; 5,974,380; 6,487,535 och andra patent och patentansökningar i USA och resten av världen. DTS, symbolen och DTS och symbolen tillsammans är registrerade varumärken och DTS Digital Surround och DTS-logotyperna är varumärken som tillhör DTS, Inc. Produkten innehåller programvara. © DTS, Inc. Med ensamrätt.

"Blu-ray Disc™", "Blu-ray™" och logotyperna är varumärken som tillhör Blu-ray Disc Association.

Bluetooth

- *Bluetooth* är en teknik för trådlös kommunikation mellan enheter på högst 10 meters avstånd via 2,4 GHz-frekvensbandet, ett band som kan användas utan licens.

Hantera Bluetooth-kommunikationer

- 2,4 GHz-bandet som används av *Bluetooth*-kompatibla enheter är ett radioband som delas av många typer av utrustning. Medan *Bluetooth*-kompatibla enheter använder en teknik som minimerar inverkan av andra komponenter som använder samma radioband, t.ex. inverkan som kan sänka hastigheten eller försämra räckvidden för kommunikationen och i vissa fall störa ut kommunikationen.
- Hastigheten på signalöverföringen och avståndet på vilket kommunikation är möjlig varierar beroende på avståndet mellan enheterna, närvaron av hinder, radiovägsförhållandena och typ av utrustning.
- Yamaha garanterar inte att alla trådlösa anslutningar mellan den här enheten och enheter kompatibla med *Bluetooth*-funktionen.

Användarinformation, beträffande insamling och dumpning av gammal utrustning och använda batterier



Pb

De symboler, som finns på produkterna, emballaget och/eller bifogade dokument talar om att de använda elektriska och elektroniska produkterna, samt batterierna, inte ska blandas med allmänt hushållsavfall. För rätt handhavande, återställande och återvinning av gamla produkter och gamla batterier, vänligen medtag dessa till lämpliga insamlingsplatser, i enlighet med din nationella lagstiftning och direktiven 2002/96/EC samt 2006/66/EC.

Genom att slänga dessa produkter och batterier på rätt sätt, kommer du att hjälpa till att rädda värdefulla resurser och förhindra möjliga negativa effekter på mänsklig hälsa och miljö, vilka i annat fall skulle kunna uppstå, p.g.a. felaktig sophantering.

För mer information om insamling och återvinning av gamla produkter och batterier, vänligen kontakta din lokala kommun, ditt sophanteringsföretag eller inköpsstället för dina varor.

[Information om sophantering i andra länder utanför EU]

Dessa symboler gäller endast inom EU. Om du vill slänga dessa föremål, vänligen kontakta dina lokala myndigheter eller försäljare och fråga efter det korrekta sättet att slänga dem.

Kommentar ang. batterisymbolen (de två nedersta symbolexemplen):

Denna symbol kan komma att användas i kombination med en kemisk symbol. I detta fall överensstämmer den med de krav, som har ställts genom direktiven för den aktuella kemikalien.

ATTENZIONE: LEGGERE PRIMA DI AZIONARE L'UNITÀ.

- Per assicurarsi le migliori prestazioni dell'unità, leggere questo manuale per intero. Conservarlo poi in un luogo sicuro per poterlo riutilizzare al momento del bisogno.
- Installare questo sistema audio in un luogo ben ventilato, fresco, asciutto e pulito, lontano dalla luce diretta del sole, da fonti di calore, vibrazioni, polveri, umidità e/o freddo. Per una ventilazione appropriata, lasciare i seguenti spazi minimi.
Sopra: 10 cm, Retro: 10 cm, Ai lati: 10 cm
- Installare quest'unità lontano da elettrodomestici, motori o trasformatori, perché possono causare ronzii.
- Non esporre quest'unità a variazioni repentine della temperatura ambiente e non installarle in stanze molto umide (ad esempio dove è in uso un umidificatore) per evitare che in essa si formi condensa, che a sua volta può causare folgorazioni, incendi, guasti e/o ferite.
- Evitare di installare l'unità in una posizione dove possano su di essa cadere oggetti o liquidi. Inoltre, non posare su di essa:
 - Altri componenti, dato che possono causare danni e/o lo scolorimento della superficie dell'apparecchio.
 - Candele o altri oggetti che bruciano, dato che possono causare incendi, danni all'unità e/o ferite a persone.
 - Contenitori di liquidi, dato che possono cadere e causare folgorazioni all'utente e guasti a quest'unità.
- Non coprire quest'unità con giornali, tovaglie, tende o altro per non impedire la dispersione del calore. Se la temperatura al suo interno dovesse salire, può causare incendi, guasti e/o ferite.
- Non collegare quest'unità ad una presa di corrente sino a che tutti i suoi collegamenti sono completi.
- Non usare l'unità capovolta. Potrebbe surriscaldarsi e guastarsi.
- Non agire con forza eccessiva su interruttori, manopole e/o cavi.
- Per scollegare un cavo, tirare la spina e mai il cavo stesso.
- Non pulire mai quest'unità con solventi ed altre sostanze chimiche. Essi possono danneggiarne le finiture. Usare semplicemente un panno soffice e pulito.
- Usare solo corrente elettrica del voltaggio indicato. L'uso di voltaggi superiori è pericoloso e può causare incendi, guasti e/o ferite. Yamaha non può venire considerata responsabile di danni risultanti dall'uso di quest'unità con un voltaggio superiore a quello prescritto.
- Per evitare danni dovuti a fulmini, scollegare il cavo di alimentazione dalla presa durante temporali.
- Non tentare di modificare o riparare quest'unità. Affidare qualsiasi riparazione a personale qualificato

Yamaha. In particolare, non aprirla mai per alcun motivo.

- Se si prevede di non dover fare uso di quest'unità per qualche tempo, ad esempio per andare in vacanza, scollegarne la spina di alimentazione dalla presa di corrente.
- Prima di concludere che l'unità è guasta, non mancate di leggere la sezione di questo manuale dedicata alla "Risoluzione dei problemi".
- Prima di spostare quest'unità, premere il pulsante  portandolo nella modalità di attesa, quindi, scollegare la spina di alimentazione dalla presa di corrente.
- Quando la temperatura ambiente cambia improvvisamente, si forma condensa. Scollegare il cavo di alimentazione dalla presa di corrente e lasciare riposare l'apparecchio.
- Installare quest'unità vicino ad una presa di corrente alternata dove la spina del cavo di alimentazione possa venire facilmente raggiunta.
- Le batterie vanno protette da calore eccessivo, ad esempio luce solare diretta, fiamme, e così via.
- Il posizionamento o l'installazione in sicurezza è una responsabilità del proprietario. Yamaha non sarà ritenuta responsabile per eventuali incidenti causati da posizionamento o installazione non corretti degli altoparlanti.

Nota su telecomando e batterie

- Non versare acqua o altri liquidi sul telecomando.
- Non far cadere il telecomando.
- Non lasciare o non riporre il telecomando in ambienti quali:
 - luoghi umidi, ad esempio un bagno
 - luoghi ad alta temperatura, ad esempio un calorifero o una stufa
 - luoghi a temperatura molto bassa
 - luoghi polverosi
- Non esporre il sensore del telecomando di questa unità alla luce diretta del sole o all'illuminazione di lampade quali le lampade a fluorescenza.
- Man mano che le batterie invecchiano, la portata operativa del telecomando si riduce in modo considerevole. Se si verifica tale condizione, sostituire appena possibile le batterie con due batterie nuove.
- Non mescolare batterie vecchie e nuove.
- Non usare insieme batterie di tipo differente (ad esempio alcaline e al manganese). Leggere attentamente la confezione, dato che questi tipi di batterie, benché differenti, possono avere la stessa forma e lo stesso colore.
- Le batterie scariche possono perdere. Se le batterie perdono, devono essere smaltite immediatamente. Non

toccare il materiale fuoriuscito ed evitare che venga a contatto con gli indumenti, ecc. Pulire accuratamente il vano batterie prima di installare delle batterie nuove.

- Non gettare le batterie insieme ai normali rifiuti domestici. Smaltirle in modo corretto, secondo le normative locali.
- Tenere le batterie fuori dalla portata dei bambini. Qualora una batteria dovesse essere ingerita accidentalmente, contattare immediatamente un medico.
- Se si prevede di non utilizzare il telecomando per lunghi periodi di tempo, rimuovere le batterie dal telecomando.
- Non ricaricare o smontare le batterie in dotazione.

Non usare questa unità a meno di 22 cm da persone dotate di pacemaker cardiaco o defibrillatore.

Le onde radio potrebbero interferire con gli apparecchi elettromedicali. Non utilizzare l'unità vicino ad apparecchi medici o all'interno di strutture mediche.

La sottoscritta Yamaha Music Europe GmbH dichiara che la presente unità è conforme ai requisiti essenziali e alle altre disposizioni pertinenti della Direttiva 1999/5/CE.



AVVERTENZA

PER RIDURRE IL RISCHIO DI INCENDI E FOLGORAZIONI, NON ESPORRE QUEST'UNITÀ A PIOGGIA O UMIDITÀ.

Fintanto che quest'unità è collegata ad una presa di corrente alternata, non è del tutto spenta anche se la si spegne con il comando . In questa condizione, quest'unità consuma una quantità molto piccola di energia.

Tasto (power)

Accende l'unità o la imposta in modalità di attesa.

Indice

Componenti in dotazione	2
Funzioni	2
Nomi e funzioni delle parti (barra audio)	3
Installazioni	4
Collegamenti	5
Operazioni	6
Ascolto dell'audio da un dispositivo BLUETOOTH.....	8
Ascolto dell'audio da dispositivi esterni.....	10
Collegamento analogico a un dispositivo esterno (console per giochi)	10
Collegamento analogico di un dispositivo portatile	10
Impostazioni	11
Controllo della barra audio con il telecomando TV (funzione di apprendimento con telecomando TV).....	11
Controllo della TV tramite la barra audio (quando il sensore del telecomando TV è bloccato)	13
Uso di un subwoofer esterno	14
Inizializzazione delle impostazioni della barra audio	14
Risoluzione dei problemi	15
Dati tecnici.....	18

Informazioni su questo manuale

- Questo manuale descrive le operazioni che è possibile effettuare mediante il telecomando in dotazione.
- Simboli usati in questo manuale

NOTA

Indica le precauzioni per l'uso del prodotto e le limitazioni delle relative funzioni.

SUGGERIMENTO

Indica spiegazioni aggiuntive per un migliore uso del prodotto.

Dal seguente sito Web è possibile scaricare le versioni PDF del presente manuale.
<http://download.yamaha.com/>

Componenti in dotazione

Assicurarsi di aver ricevuto tutti i componenti indicati di seguito.

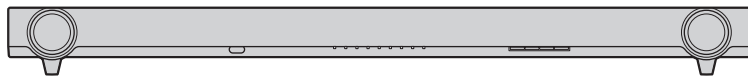

Barra audio (YAS-152)

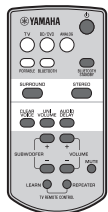

Telecomando

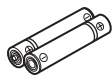

Batteria x 2
(AAA, R03, UM4)

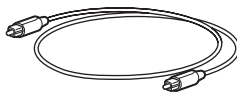

Cavo ottico (1,5 m)

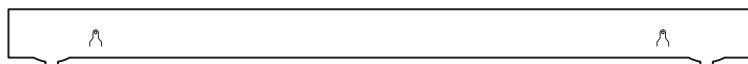

Modello per il montaggio

* Da usare quando si fissa la barra audio alla parete

Funzioni

La barra audio con subwoofer integrato assicura un audio potente e realistico e la massima semplicità di installazione e collegamento alla TV e ad altri dispositivi.

- **AIR SURROUND XTREME** 

Riproduzione di un audio surround di alta qualità con un suono realistico (pag.7).

- **Clear voice**

Rende chiari suoni di voci (come dialoghi e narrazioni) (pag.7).

- **UniVolume** 

Mantiene costante il volume tra diversi canali, programmi, pubblicità e sorgenti audio (pag.7).

- **Connessione Bluetooth®** 

Riproduzione dell'audio da un dispositivo *Bluetooth* collegato (pag.8).

- **Funzione apprendimento con telecomando TV**

Aziona la barra audio col telecomando TV (pag.11)

- **Funzione ripetitore remoto TV**

Consente di trasmettere segnali del telecomando TV tramite la barra audio quando non si può azionare la TV dal telecomando in quanto il suo sensore è bloccato dalla barra audio (pag.13).

Nomi e funzioni delle parti (barra audio)

Barra audio (pannello anteriore)

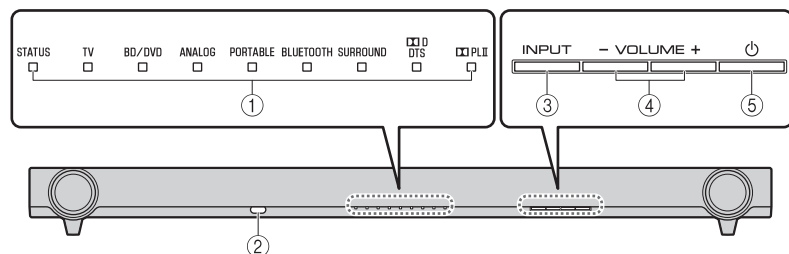

① Indicatori

Indica lo stato della barra audio.

Gli indicatori si attenuano automaticamente se non vengono eseguite operazioni per 5 secondi.

② Sensore del telecomando

Riceve segnali a infrarossi dal telecomando della barra audio (pag.6).

Riceve segnali a infrarossi dal telecomando TV quando la funzione di ripetitore remoto TV è attivata (pag.13).

③ Tasto INPUT

Seleziona una sorgente di ingresso da riprodurre (pag.6).

④ Tasti VOLUME (+/-)

Regolano il volume (pag.6).

⑤ Tasto (power)

Accende o spegne (mette in standby) la barra audio (pag.7).

SUGGERIMENTO

- La barra audio si spegnerà automaticamente quando si verificherà una delle seguenti condizioni.
 - Nessuna operazione eseguita per 8 ore
 - Nessuna immissione audio e nessuna operazione eseguita per 30 minuti

Barra audio (pannello posteriore)

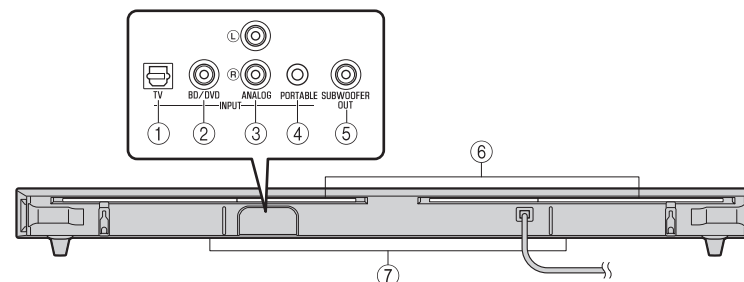

① Presa d'ingresso TV

Per il collegamento alla TV tramite un cavo ottico.

② Presa d'ingresso BD/DVD

Per il collegamento a un dispositivo di riproduzione, come un lettore Blu-ray (BD), tramite un cavo digitale coassiale.

③ Prese d'ingresso ANALOG

Per il collegamento a un dispositivo esterno con un cavo stereo RCA.

④ Presa d'ingresso PORTABLE

Per il collegamento a un dispositivo portatile con un cavo mini presa stereo da 3,5 mm.

⑤ Presa SUBWOOFER OUT

Per il collegamento a un subwoofer esterno con un cavo monofonico a spinotti.

L'impostazione predefinita è per il subwoofer integrato. L'impostazione deve essere modificata per emettere segnali a un subwoofer esterno (pag.14).

⑥ Ripetitore remoto TV

Trasmette alla TV i segnali del telecomando TV ricevuti sul sensore dello stesso (pag.13).

⑦ Due subwoofer integrati

I subwoofer integrati sono posizionati nella parte inferiore della barra audio.

Installazioni

Posizionare la barra audio su una superficie piana, come la parte superiore di una TV.

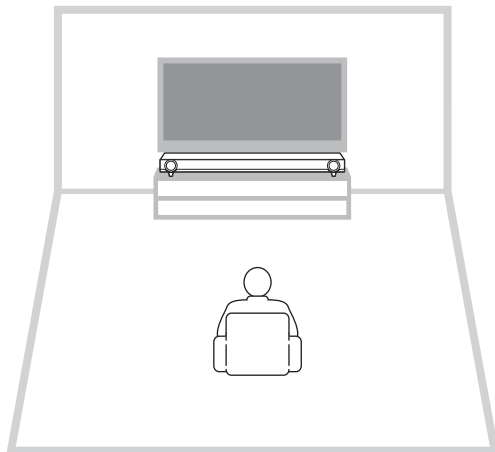

Attenzione

- Non posizionare la barra audio sopra o sotto altri dispositivi, come per esempio un lettore BD. La cosa può provocare un malfunzionamento dovuto alle vibrazioni.
- Non toccare la griglia sulla parte anteriore e posteriore della barra audio.
- La barra audio contiene diffusori a sospensione acustica. Non posizionare oggetti sensibili ai campi magnetici (dischi fissi ecc.) in prossimità della barra audio.
- A seconda dell'ambiente di installazione, può essere preferibile collegare la barra audio e i dispositivi esterni (come la TV) prima di installare la barra audio.
- Posizionare la barra audio a una distanza maggiore di 50 mm dalla TV. Le staffe di montaggio a parete sul pannello posteriore possono essere rimosse, in caso di necessità.

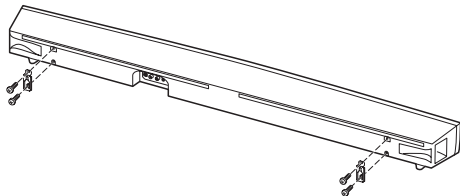

Rimozione dei supporti

Quando la barra audio impedisce di vedere la parte inferiore dello schermo TV o il sensore del telecomando della TV, rimuovere i supporti (18 mm) della barra audio per regolare l'altezza.

SUGGERIMENTO

- Usare la funzione di ripetitore remoto della TV (pag.13) per trasmettere i segnali del telecomando TV tramite la barra audio.

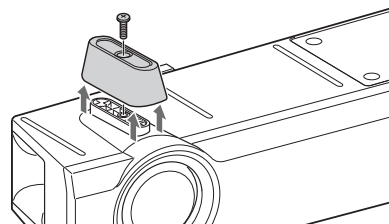

NOTA

- Conservare i supporti e le viti in un luogo sicuro per poterli riutilizzare in futuro.

Fissaggio della barra audio alla parete

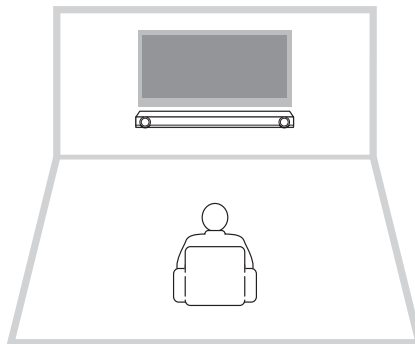

Attenzione

- Quando si fissa la barra audio alla parete, tutto il lavoro di installazione deve essere eseguito da un installatore qualificato o da un rivenditore. Il cliente non deve tentare di effettuare questo lavoro di installazione. Un'installazione scorretta o inadeguata potrebbe causare la caduta della barra audio, provocando lesioni personali.
- Non tentare mai l'installazione della barra audio se le pareti sono realizzate in materiali cedevoli come gesso o compensato. In tal caso, la barra audio potrebbe cadere.
- Assicurarsi di utilizzare viti disponibili in commercio che possano sopportare il peso dell'installazione (specificato al punto 2 a destra). Se si utilizzano morsetti diversi dalle viti specificate, come ad esempio viti troppo corte, chiodi e nastro bi-adesivo, la barra audio potrebbe cadere.

Come eseguire l'installazione a parete

1 Applicare il modello per il montaggio alla parete e contrassegnare i fori da vite.

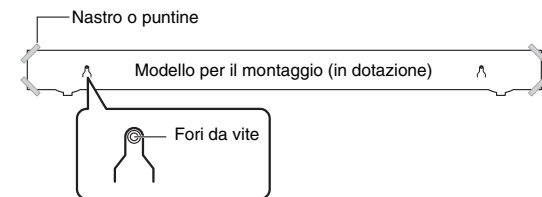

2 Rimuovere il modello per il montaggio dalla parete e fissare le viti (normalmente reperibili in commercio) sui contrassegni effettuati nella parete.

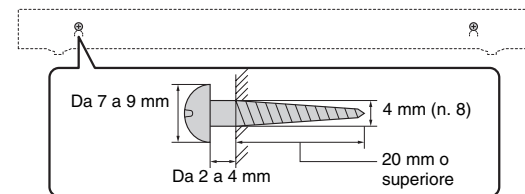

3 Appendere la barra audio sulle viti.

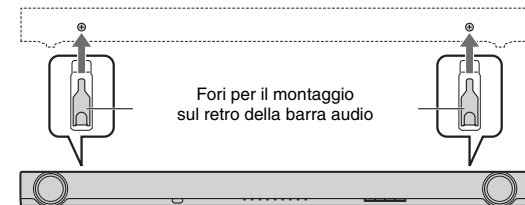

Attenzione

- Fissare i cavi in modo che non si allentino. Se un piede o una mano si dovesse impigliare accidentalmente in un cavo della barra audio allentato, questa potrebbe cadere.
- Dopo aver installato la barra audio, verificare che sia ben fissata. Yamaha non si assume alcuna responsabilità per incidenti causati da un'installazione scorretta.

Collegamenti

Effettuare il collegamento a una TV (oppure a un'altra periferica).

ATTENZIONE

- Non collegare il cavo di alimentazione della barra audio alla presa di corrente CA prima di aver effettuato i collegamenti.
- Non usare eccessiva forza nell'inserire la spina del cavo. In caso contrario, si potrebbe danneggiare la spina o la presa di corrente CA.

1 Collegare la TV e la barra audio col cavo ottico (in dotazione).

Rimuovere il cappuccio del cavo ottico e controllare la direzione della spina.



2 Collegare il cavo di alimentazione della barra audio alla presa di corrente CA.

3 Impostare la TV come segue.

- Impostare il volume della TV al minimo.
- Disattivare l'uscita dei diffusori TV integrati (se presenti).

SUGGERIMENTO

- Se nelle impostazioni della TV non ci fosse la possibilità di disattivare l'uscita dei diffusori, è possibile disattivarli collegando una cuffia alla corrispondente presa sulla TV. Consultare i manuali della TV per i particolari.
- Le prese d'ingresso TV e BD/DVD supportano i segnali audio seguenti.
 - PCM (2 canali)
 - Dolby Digital (fino a 5.1 canali)
 - DTS Digital Surround (fino a 5.1 canali)
- Per ulteriori informazioni su altri collegamenti, consultare le pagine seguenti.
Per dispositivi portatili e analogici (pag.10).
Per un subwoofer esterno (pag.14).

Barra audio (retro)

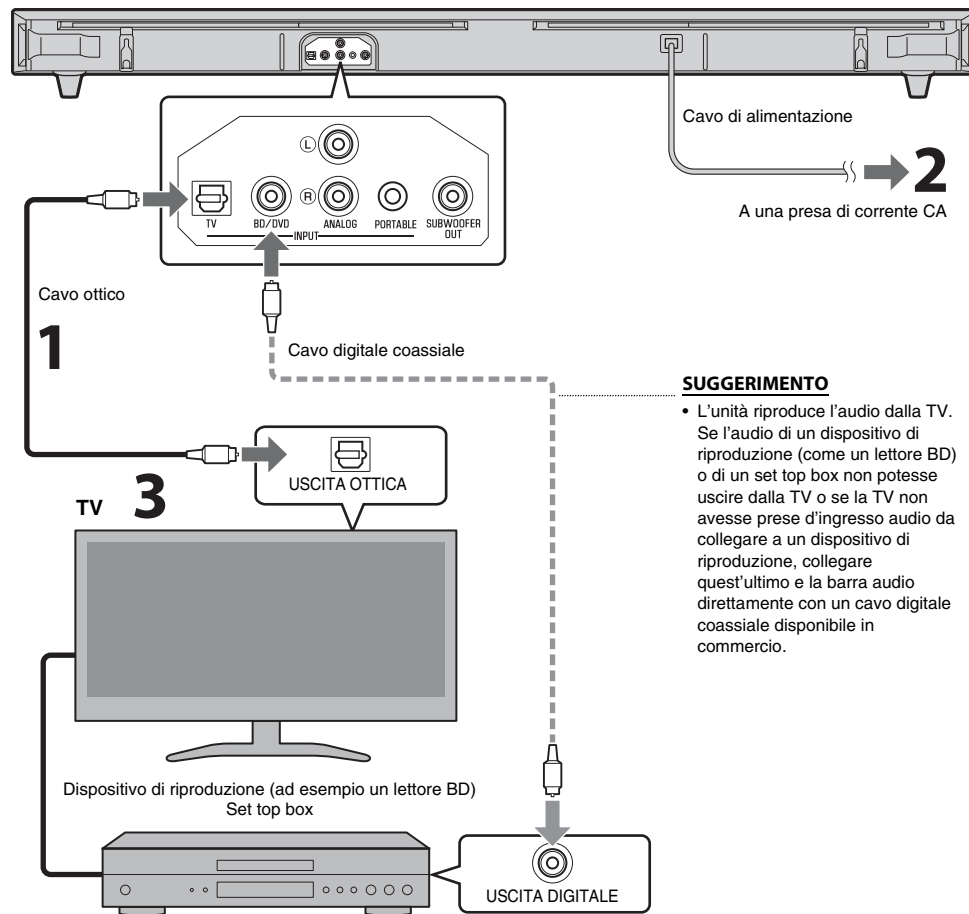

SUGGERIMENTO

- L'unità riproduce l'audio dalla TV. Se l'audio di un dispositivo di riproduzione (come un lettore BD) o di un set top box non potesse uscire dalla TV o se la TV non avesse prese d'ingresso audio da collegare a un dispositivo di riproduzione, collegare quest'ultimo e la barra audio direttamente con un cavo digitale coassiale disponibile in commercio.

Operazioni

Preparazione del telecomando

Rimuovere la pellicola protettiva prima dell'uso.

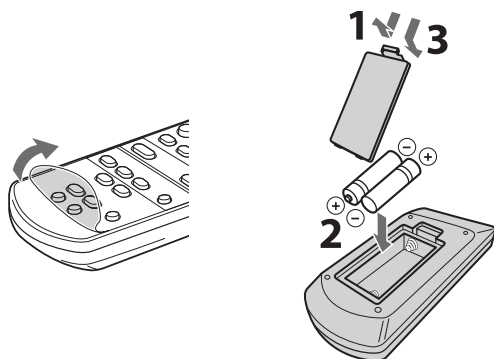

Distanza operativa del telecomando

Rimanere all'interno della distanza operativa indicata sotto.

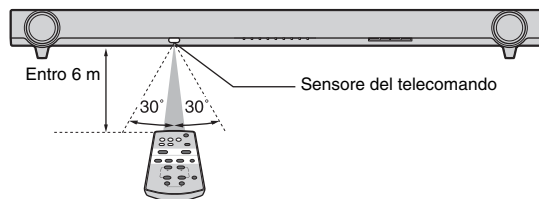

Indicatori

Gli indicatori sul pannello anteriore lampeggiano o si accendono per indicare l'operazione e lo stato dell'impostazione.

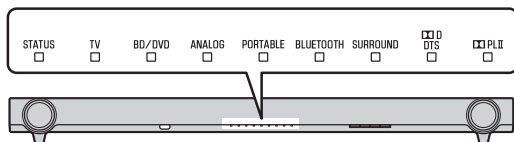

Tasti input

Selezionano una sorgente di ingresso da riprodurre.

- TV** Audio della TV
- BD/DVD** Audio dal dispositivo collegato alla presa d'ingresso BD/DVD
- ANALOG** Audio dal dispositivo collegato alla presa d'ingresso ANALOG
- PORTABLE** Audio dal dispositivo collegato alla presa d'ingresso PORTABLE
- BLUETOOTH**... Audio dal dispositivo *Bluetooth* collegato

L'indicatore corrispondente alla sorgente di ingresso selezionata si accende.
(Esempio: quando si seleziona TV)



SUGGERIMENTO

- Per riprodurre l'audio o guardare un video dal dispositivo di riproduzione collegato alla TV, impostare la sorgente di ingresso TV sul dispositivo di riproduzione.
- Per informazioni sulla connessione *Bluetooth*, fare riferimento a "Ascolto dell'audio da un dispositivo BLUETOOTH" (pag.8).

Tasti SUBWOOFER (+/-)

Regolare il volume del subwoofer.



Tasti VOLUME (+/-)

Regolare il volume della barra audio.



Tasto LEARN

Imposta la barra audio nella modalità di apprendimento con telecomando TV (pag.11).

Tasto REPEATER

Attiva/disattiva la funzione ripetitore remoto della TV (pag.13).

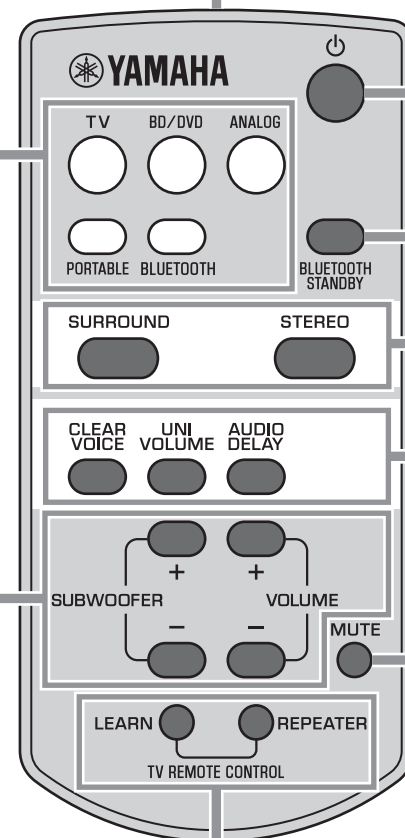

Trasmettitore di segnali del telecomando

Trasmette i segnali infrarossi.

Tasto (power)

Accende o spegne (mette in standby) la barra audio.

STATUS  Verde (barra accesa)

STATUS  Rosso (*Bluetooth* in standby)

STATUS  Spento (barra spenta)

Tasto BLUETOOTH STANDBY

Attiva/disattiva la modalità *Bluetooth* in standby. (pag.9).

Tasti SURROUND e STEREO

Passano da riproduzione surround a stereo (2 canali) e viceversa. Selezionando la riproduzione surround, è possibile riprodurre un effetto audio realistico usando l'esclusivo AIR SURROUND XTREME Yamaha.

SURROUND  Si accende (riproduzione surround)

STEREO  Spento (riproduzione stereo)

SUGGERIMENTO

- Riproducendo segnali stereo a due canali in surround, l'indicatore  PLII si accende.

 PLII Si accende (Dolby Pro Logic II)

Tasto MUTE

Disattiva l'uscita audio. Premere di nuovo il tasto per riattivarla.



Lampeggia (su mute)

Tasto CLEAR VOICE

Attiva/disattiva la funzione "clear voice". Quando questa funzione è attivata, è possibile riprodurre voci chiare mentre si guardano dei film, telefilm, telegiornali o programmi sportivi.



Lampeggia 3 volte (attivato), lampeggia una volta (disattivato)

Tasto UNIVOLUME

Attiva/disattiva la funzione "UniVolume". Quando è attivata, questa funzione consente di mantenere costante il volume tra diversi canali, programmi, pubblicità e sorgenti audio.



Lampeggia 3 volte (attivato), lampeggia una volta (disattivato)

SUGGERIMENTO

- La funzione UniVolume si disattiva automaticamente quando si seleziona BLUETOOTH o PORTABLE come sorgente di ingresso.

Tasto AUDIO DELAY

Regola il ritardo audio per sincronizzare il suono col video quando un'immagine sulla televisione può sembrare ritardata rispetto al suono. Seguire la seguente procedura per regolare il ritardo audio.

1 Tenere premuto AUDIO DELAY per più di 3 secondi.

L'indicatore posto più in alto a sinistra lampeggia.



2 Premere SUBWOOFER per regolare il ritardo audio.



Ritardo minimo (-)

Ritardo massimo (+)

3 Per terminare la regolazione, premere AUDIO DELAY.

SUGGERIMENTO

- La regolazione terminerà automaticamente se non vengono eseguite operazioni per 20 secondi.

Indicazione del decoder

La barra audio supporta i seguenti segnali audio. È possibile controllare il tipo di segnale audio in ingresso tramite il colore dell'indicatore.

 Verde (Dolby Digital), Rosso (DTS Digital Surround)

 Spento (PCM)

Funzione auto-sleep

La barra audio si spegnerà automaticamente quando si verificherà una delle seguenti condizioni.

- Nessuna operazione eseguita per 8 ore
- Nessuna immissione audio e nessuna operazione eseguita per 30 minuti

Ascolto dell'audio da un dispositivo **BLUETOOTH**

È possibile ascoltare l'audio in modalità wireless da un dispositivo *Bluetooth*, per esempio uno smartphone o un lettore musicale digitale. Per ulteriori informazioni, consultare anche il manuale d'uso del dispositivo *Bluetooth*.

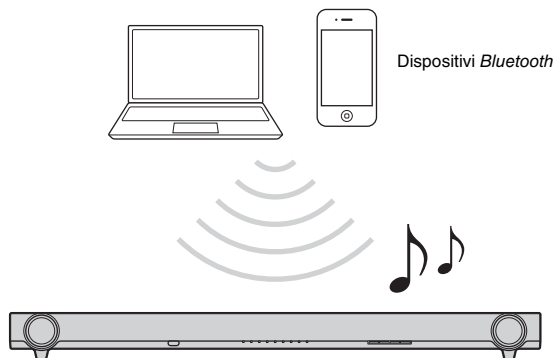

Associazione di un dispositivo *Bluetooth* con la barra audio

Quando un dispositivo *Bluetooth* viene collegato per la prima volta, è necessario eseguire l'“associazione” tra il dispositivo e la barra audio. Una volta completata l'“associazione”, la connessione successiva verrà effettuata automaticamente.

1 Premere il tasto **BLUETOOTH** sul telecomando in dotazione per selezionare *Bluetooth* come sorgente di ingresso.

L'indicatore **BLUETOOTH** sul pannello anteriore si accende in verde.



BLUETOOTH

Si accende

2 Accendere il dispositivo compatibile *Bluetooth* da associare, quindi eseguire l'associazione.

L'operazione varia a seconda del dispositivo. Consultare il manuale d'uso del dispositivo.

3 Selezionare “YAS-152 Yamaha” nell'elenco dei dispositivi *Bluetooth* sul dispositivo.

Se è richiesto un codice di protezione (PIN), immettere il numero “0000”.

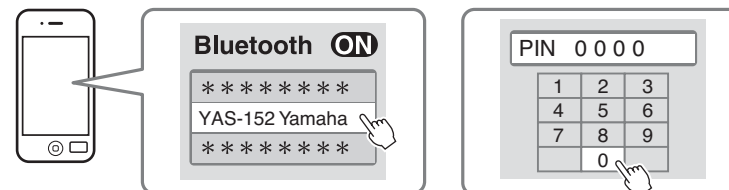

Una volta completata l'associazione, viene visualizzato  o un messaggio di avvenuto completamento.

NOTA

- Eseguire l'associazione tra il dispositivo *Bluetooth* e la barra audio tenendoli a una distanza massima di 10 metri l'uno dall'altra.
- È possibile associare alla barra audio fino a otto dispositivi *Bluetooth*. Se si associa un nono dispositivo, vengono cancellate le informazioni sull'associazione più vecchie.
- Se vengono cancellate le informazioni sull'associazione di un dispositivo, per utilizzare ancora il dispositivo occorre eseguire nuovamente l'associazione.
- Se un dispositivo *Bluetooth* è già collegato alla barra audio, terminare quella connessione *Bluetooth* prima di eseguire l'associazione con il nuovo dispositivo.
- In caso di problemi con la connessione *Bluetooth*, consultare “Risoluzione dei problemi” (pag.15).

Eseguire la procedura seguente sul dispositivo *Bluetooth* da collegare.

Per la prima
connessione
Bluetooth

↓
Associare la barra
audio e il dispositivo
Bluetooth

↓
Collegare il dispositivo *Bluetooth* e avviare la riproduzione

Per la connessione
Bluetooth successiva



Riproduzione audio da un dispositivo *Bluetooth* sulla barra audio

1 Premere il tasto **BLUETOOTH** sul telecomando in dotazione per selezionare *Bluetooth* come sorgente di ingresso.

L'indicatore **BLUETOOTH** sul pannello anteriore si accende in verde.



Si accende

2 Accendere il dispositivo *Bluetooth*.

Se la connessione *Bluetooth* è stata eseguita correttamente, l'indicatore **BLUETOOTH** sulla barra audio lampeggia 3 volte.



Lampeggia 3 volte

3 Avviare la riproduzione di un brano sul dispositivo.

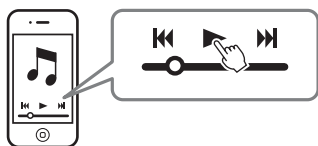

NOTA

- Eseguire la connessione *Bluetooth* tra il dispositivo e la barra audio tenendoli a una distanza massima di 10 metri l'uno dall'altra.
- Potrebbe essere necessario selezionare nuovamente "YAS-152 Yamaha" nell'elenco dei dispositivi *Bluetooth*, in caso si verificassero problemi di connessione. Potrebbe essere necessario modificare l'impostazione di uscita dell'audio emesso verso l'unità, a seconda del dispositivo *Bluetooth* in uso.
- Regolare il livello del volume del dispositivo *Bluetooth* secondo necessità.
- Se un dispositivo *Bluetooth* è già collegato all'unità, terminare quella connessione *Bluetooth* prima di collegare il nuovo dispositivo.

Termine della connessione *Bluetooth*

La connessione *Bluetooth* viene terminata nei casi seguenti. Quando viene terminata una connessione *Bluetooth*, l'indicatore **BLUETOOTH** lampeggia una volta.

- Il dispositivo compatibile *Bluetooth* viene spento.
- Il tasto **BLUETOOTH** viene premuto per più di 3 secondi.
- La barra audio viene spenta.

Utilizzo della modalità *Bluetooth* in standby

La modalità *Bluetooth* in standby consente di accendere (o spegnere) la barra audio automaticamente, in modo sincronizzato rispetto al dispositivo *Bluetooth*.

Come effettuare l'impostazione

Con la barra audio accesa, tenere premuto il tasto **BLUETOOTH STANDBY** per più di 3 secondi.

Ogni volta che si tiene premuto il tasto **BLUETOOTH STANDBY** per 3 secondi la modalità passa da attivata a disattivata.



Lampeggia 3 volte (attivata), lampeggia una volta (disattivata)

Quando la modalità *Bluetooth* in standby è attivata e la barra audio è spenta, l'indicatore **STATUS** si accende in rosso.



Si accende (in rosso)

Funzioni disponibili sui dispositivi *Bluetooth* con la modalità *Bluetooth* in standby attivata

Attivazione della funzione di sincronizzazione (quando la barra audio è spenta)

Quando viene eseguita la connessione *Bluetooth* sul dispositivo, la barra audio si accende ed è pronta a riprodurre l'audio dal dispositivo.

Disattivazione della funzione di sincronizzazione (quando la barra audio è accesa)

La barra audio si spegne quando la connessione *Bluetooth* viene terminata sul dispositivo *Bluetooth*. (Solo quando è selezionato **BLUETOOTH** come sorgente di ingresso.)

Utilizzo dell'applicazione Home Theater Controller

Installando l'applicazione gratuita dedicata "Home Theater Controller" su un dispositivo *Bluetooth*, per esempio su uno smartphone, è possibile eseguire diverse operazioni in modo semplice e comodo con il dispositivo *Bluetooth*. (Voci di impostazione: funzioni di base, campo sonoro, regolazioni dell'audio)

Per ulteriori informazioni sull'applicazione "Home Theater Controller", leggere le informazioni sul prodotto disponibili sul nostro sito web.

Ascolto dell'audio da dispositivi esterni

Collegamento analogico a un dispositivo esterno (console per giochi)

È possibile collegare un dispositivo esterno, per esempio una console per giochi, alle prese d'ingresso ANALOG della barra audio con un cavo stereo RCA.

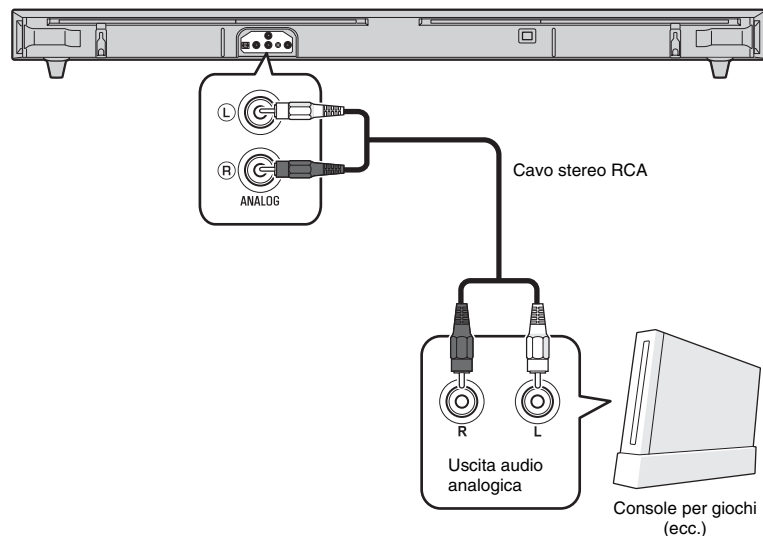

NOTA

- Accertarsi che i canali sinistro (L) e destro (R) siano collegati correttamente.
- Come sorgente d'ingresso, selezionare il tasto ANALOG sul telecomando.

Collegamento analogico di un dispositivo portatile

È possibile collegare un dispositivo portatile, per esempio un lettore musicale portatile, alle prese d'ingresso PORTABLE della barra audio con un cavo mini presa stereo da 3,5 mm.

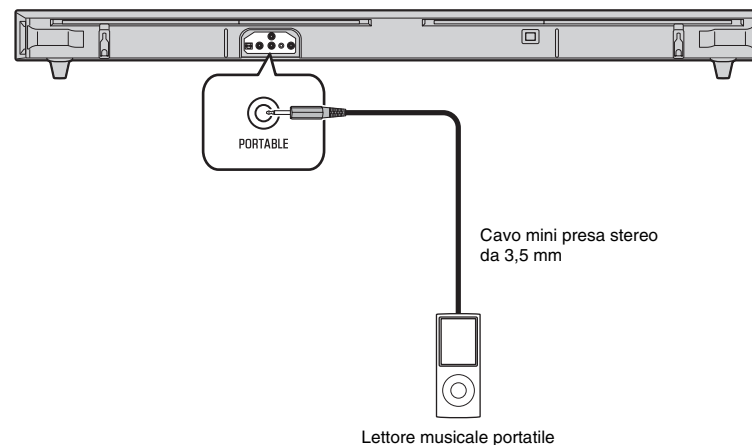

NOTA

- Come sorgente d'ingresso, selezionare il tasto PORTABLE sul telecomando.
- Regolare il livello del volume del dispositivo portatile secondo necessità.

Impostazioni

Controllo della barra audio con il telecomando TV (funzione di apprendimento con telecomando TV)

È possibile usare il telecomando TV per accendere/spegnere la barra audio o regolarne il volume facendo “apprendere” alla barra audio i segnali del telecomando della TV.

NOTA

- Questa funzione è disponibile solo se il telecomando della TV usa segnali a infrarossi.
- A seconda delle condizioni di installazione o delle impostazioni della barra audio, questa e la TV riceveranno i segnali del telecomando TV e funzioneranno in contemporanea.

1 Spegnerla TV e la barra audio.

2 Tenere premuto il tasto LEARN per più di 3 secondi sul telecomando in dotazione per impostare la barra audio sulla modalità di apprendimento.

Quando la barra audio è in modalità di apprendimento, gli indicatori sul pannello anteriore lampeggiano come mostrato qui di seguito.



NOTA

- I punti da 3 a 6 richiedono soltanto il telecomando TV e i tasti sul pannello anteriore della barra audio. Non è necessario il telecomando della barra audio.

3 Far apprendere alla barra audio la funzione mute.

3-1 Premere INPUT sul pannello anteriore della barra audio.



3-2 Puntando il telecomando TV verso il sensore dello stesso, tenere premuto il tasto mute per più di un secondo, ripetendo l'operazione per due o tre volte.

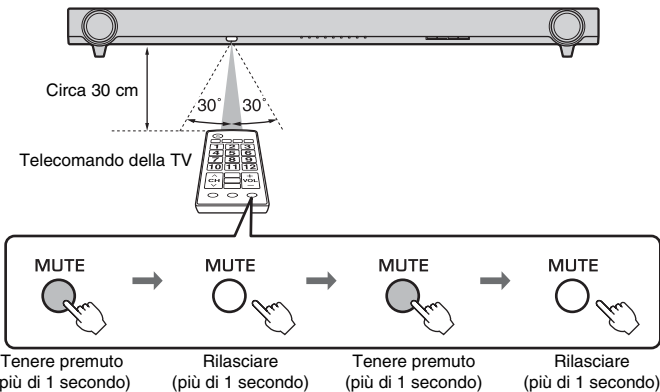

Risultato	Bip/ segnalazione acustica	Indicatori
Apprendimento avvenuto	Una volta	□ ■ □ □ □ □ □ ■ □ □ Si accende
Apprendimento fallito * Ripetere la procedura a partire dal punto 3-1.	Due volte	□ ■ ■ ■ ■ ■ ■ □ □ Lampeggia

Continua →

4 Far apprendere alla barra audio l'operazione di volume (-).

4-1 Premere VOLUME (-) sul pannello anteriore della barra audio.



4-2 Puntando il telecomando della TV verso il sensore dello stesso, tenere premuto il tasto del volume (-) per più di un secondo, ripetendo l'operazione per due o tre volte.

Risultato	Bip/ segnalazione acustica	Indicatori
Apprendimento avvenuto	Una volta	<p>Si accende</p>
Apprendimento fallito * Ripetere la procedura a partire dal punto 4-1.	Due volte	<p>Lampeggia</p>

5 Far apprendere alla barra audio l'operazione di volume (+).

5-1 Premere VOLUME (+) sul pannello anteriore della barra audio.



5-2 Puntando il telecomando della TV verso il sensore dello stesso, tenere premuto il tasto del volume (+) per più di un secondo, ripetendo l'operazione per due o tre volte.

Risultato	Bip/ segnalazione acustica	Indicatori
Apprendimento avvenuto	Una volta	<p>Si accende</p>
Apprendimento fallito * Ripetere la procedura a partire dal punto 5-1.	Due volte	<p>Lampeggia</p>

6 Far apprendere alla barra audio l'operazione di accensione.

6-1 Premere (power) sul pannello anteriore della barra audio.



6-2 Puntando il telecomando della TV verso il sensore dello stesso, tenere premuto il tasto di accensione per più di un secondo, ripetendo l'operazione per due o tre volte.

Risultato	Bip/ segnalazione acustica	Indicatori
Apprendimento avvenuto	Una volta	<p>Si accende</p>
Apprendimento fallito * Ripetere la procedura a partire dal punto 6-1.	Due volte	<p>Lampeggia</p>

7 Per terminare la modalità di apprendimento, premere LEARN o (power) sul telecomando in dotazione.

Questa operazione completa le impostazioni necessarie. Ora è possibile azionare la barra audio col tasto di accensione (power) o coi tasti volume del telecomando TV.

SUGGERIMENTO

- La modalità di apprendimento terminerà automaticamente se non vengono eseguite operazioni per 5 minuti.
- Impostare il volume della TV al minimo. Quando si aumenta il volume della barra audio con il telecomando TV, anche il volume della TV può aumentare allo stesso tempo. In tal caso seguire il punto 3 in "Collegamenti" (pag.5) per modificare le impostazioni TV.

Cancelazione di tutte le operazioni apprese

1 Con la barra audio spenta, tenere premuto il tasto LEARN sul telecomando in dotazione per più di 3 secondi. (Per accedere alla modalità di apprendimento)

Quando la barra audio è in modalità di apprendimento, gli indicatori sul pannello anteriore lampeggiano come mostrato qui di seguito.



2 Tenere premuto INPUT sul pannello anteriore della barra audio per più di 3 secondi.

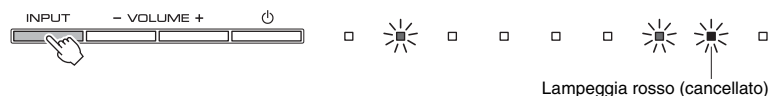

Se la cancellazione è completata, si udirà un bip per tre volte.

3 Premere LEARN o (power) sul telecomando in dotazione.

Controllo della TV tramite la barra audio (quando il sensore del telecomando TV è bloccato)

Quando la funzione di ripetitore remoto è attivata, la barra audio riceve i segnali dal sensore del telecomando TV (davanti) e li trasmette dal ripetitore remoto della TV (dietro). Questa funzione è utile quando non si può azionare la TV dal telecomando in quanto il suo sensore è bloccato dalla barra audio.

NOTA

- Questa funzione è disponibile solo se il telecomando della TV usa segnali a infrarossi.

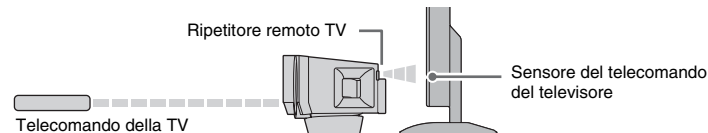

1 Accendere la barra audio.

2 Tenere premuto il tasto REPEATER per più di 3 secondi sul telecomando in dotazione per attivare/disattivare la funzione di ripetitore remoto della TV.



Questa operazione completa le impostazioni necessarie. Quando la funzione di ripetitore remoto della TV è attivata, è possibile comandare la TV dal suo telecomando tramite la barra audio.

SUGGERIMENTO

- La funzione ripetitore remoto della TV è disattivata di default.
- Se il cavo di alimentazione della barra audio è collegato a una presa di corrente CA e quando la funzione di ripetitore remoto della TV è attivata, la funzione è utilizzabile anche quando la barra audio è spenta.
- Se è stato effettuato l'apprendimento della barra audio per il volume (+), (pag.12), il volume della TV può essere aumentato aumentando il volume della barra audio tramite il telecomando della TV. In tal caso seguire il punto 3 in "Collegamenti" (pag.5) per modificare le impostazioni TV.
- È possibile controllare lo stato della funzione di ripetitore remoto della TV tramite l'indicatore centrale quando si accende la barra audio.

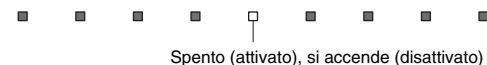

Uso di un subwoofer esterno

La barra audio ha due subwoofer integrati; tuttavia può anche essere collegata a un subwoofer esterno. Eseguire la procedura seguente per modificare l'impostazione quando si utilizza un subwoofer esterno.

1 Collegare la barra audio al subwoofer esterno con un cavo a spinotti.

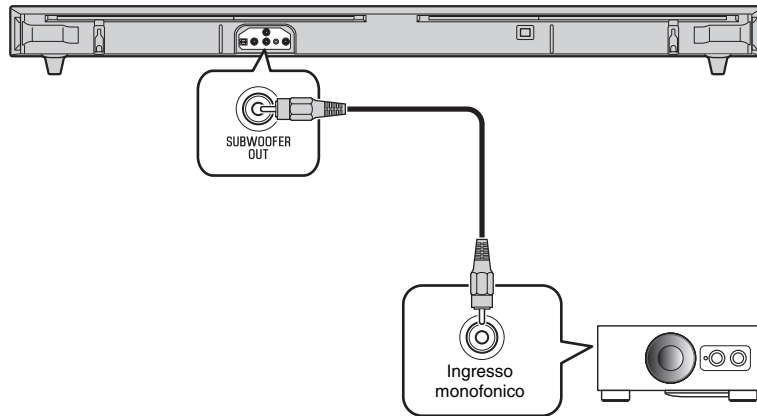

2 Con la barra audio spenta, tenere premuto il tasto SUBWOOFER (-) sul telecomando in dotazione per più di 5 secondi.

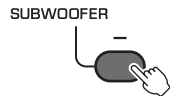

La barra audio si accende e viene selezionato il subwoofer esterno.

È possibile controllare lo stato dell'impostazione del subwoofer tramite l'indicatore ANALOG quando si accende la barra audio.

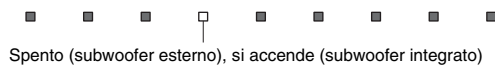

Per selezionare nuovamente i subwoofer integrati, tenere premuto il tasto SUBWOOFER (+) sul telecomando per più di 5 secondi.

NOTA

- L'impostazione di uscita predefinita è per i subwoofer integrati.
- Il subwoofer integrato e il subwoofer esterno non possono essere utilizzati contemporaneamente.
- Utilizzare un subwoofer esterno con un amplificatore integrato.

Inizializzazione delle impostazioni della barra audio

Seguire la seguente procedura per inizializzare la barra audio.

- 1 Spegner la barra audio.
- 2 Tenere premuto per più di 3 secondi il tasto  (power) sul pannello anteriore della barra audio.

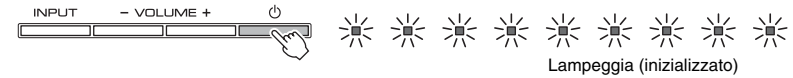

Risoluzione dei problemi

Se l'unità non funzionasse a dovere, consultare la tabella seguente. Se il problema riscontrato non fosse presente nell'elenco o se i rimedi proposti non fossero di aiuto, spegnere l'unità, scollegare il cavo di alimentazione e mettersi in contatto col rivenditore autorizzato o centro assistenza Yamaha più vicino.
Controllare in primo luogo quanto segue:

- ① I cavi di alimentazione della barra audio, della TV e dei dispositivi di riproduzione (ad esempio i lettori BD) sono collegati saldamente a prese di corrente.
- ② La barra audio, la TV e i dispositivi di riproduzione (ad esempio i lettori BD) sono accesi.
- ③ I connettori di ogni cavo sono inseriti saldamente nelle prese di ogni dispositivo.

Alimentazione e sistema

Problema	Causa	Rimedio
L'unità si spegne immediatamente.	<p>Azionamento della funzione auto-sleep. La barra audio si spegnerà automaticamente quando si verificherà una delle seguenti condizioni.</p> <ul style="list-style-type: none"> - Nessuna operazione eseguita per 8 ore - Nessuna immissione audio e nessuna operazione eseguita per 30 minuti 	--
	<p>Il microprocessore interno si è bloccato a causa di una scarica elettrica (ad esempio un fulmine o elettricità statica eccessiva) oppure a causa di una caduta di tensione.</p>	<p>Tenere premuto per più di 10 secondi il tasto (power) sul pannello anteriore della barra audio per riavviarla. Se il problema persiste, staccare il cavo di alimentazione dalla presa di corrente e collegarlo nuovamente.</p>
Impossibile accendere l'unità.	<p>Il circuito di protezione è stato attivato per tre volte consecutive. (Se si cerca di accendere l'unità in questa situazione, l'indicatore STATUS lampeggia.)</p>	<p>Per evitare di danneggiare il prodotto, non è possibile accendere l'unità. Scollegare il cavo di alimentazione dalla presa di corrente CA e contattare il rivenditore o il centro di assistenza autorizzato Yamaha più vicino.</p>

La barra audio non reagisce.	<p>Il microprocessore interno si è bloccato a causa di una scarica elettrica (ad esempio un fulmine o elettricità statica eccessiva) oppure a causa di una caduta di tensione.</p>	<p>Tenere premuto per più di 10 secondi il tasto (power) sul pannello anteriore della barra audio per riavviarla. Se il problema persiste, staccare il cavo di alimentazione dalla presa di corrente e collegarlo nuovamente.</p>
La barra audio funziona da sola.	<p>Un altro dispositivo Bluetooth è in funzione nelle vicinanze.</p>	<p>Terminare la connessione Bluetooth della barra audio e collegare nuovamente la barra audio e il dispositivo.</p>
Gli occhiali 3D per la TV non funzionano.	<p>La barra audio sta bloccando il trasmettitore degli occhiali 3D della propria TV.</p>	<p>Controllare la posizione del trasmettitore degli occhiali 3D della propria TV e regolare la posizione della barra audio. Se necessario, rimuovere i supporti della barra audio (pag.4).</p>

Audio

Problema	Causa	Rimedio
Non viene emesso alcun suono.	È selezionata un'altra sorgente di ingresso.	Selezionare una sorgente di ingresso appropriata (pag.6).
	La funzione mute è attivata.	Disattivare la funzione mute (pag.7).
	Il volume è troppo basso.	Aumentare il volume (pag.6).
Il subwoofer non produce alcun suono.	Il volume del subwoofer è troppo basso.	Aumentare il volume del subwoofer (pag.6).
	La sorgente di riproduzione non contiene segnali a bassa frequenza.	--
	L'impostazione del subwoofer non è corretta.	Con la barra audio spenta, tenere premuto il tasto SUBWOOFER (+ o -) sul telecomando per più di 5 secondi per cambiare l'impostazione del subwoofer (pag.13).
Il volume diminuisce quando la barra audio viene accesa.	<p>La funzione di regolazione automatica del volume funziona. Per evitare un volume troppo alto, la barra audio controlla automaticamente che il suo volume rientri in un certo livello quando viene accesa.</p>	<p>Eventualmente aumentare il volume (pag.6).</p>

Manca l'effetto surround.	È stata selezionata la riproduzione stereo.	Selezionare la riproduzione surround (pag.7).
	Il volume è troppo basso.	Aumentare il volume (pag.6).
	La TV o il dispositivo di riproduzione è impostato in modo da emettere solo un audio a 2 canali (ad esempio PCM).	Modificare l'impostazione di uscita dell'audio digitale della TV o del dispositivo di riproduzione.
Presenza di rumori.	La barra audio è troppo vicina a un altro dispositivo digitale o ad alta frequenza.	Allontanare questi dispositivi dalla barra audio.

Telecomando

Problema	Causa	Rimedio
Non è possibile controllare la barra audio con il telecomando.	La barra audio è al di fuori della distanza operativa.	Utilizzare il telecomando entro la distanza operativa (pag.6).
	Le batterie si stanno esaurendo.	Sostituire le batterie con altre nuove (pag.6).
	Il sensore del telecomando della barra audio è esposto alla luce solare diretta o a un'illuminazione intensa.	Regolare l'angolo di illuminazione o spostare la barra audio.
Non è possibile controllare la TV con il suo telecomando.	Il sensore del telecomando della TV è bloccato dalla barra audio.	Usare la funzione ripetitore remoto della TV (pag.13) o rimuovere i supporti della barra audio in modo da non bloccare il sensore del telecomando della TV (pag.4).
	Può esserci un problema con la TV o con il suo telecomando.	Consultare i manuali della TV.
Non è possibile controllare la TV con la funzione ripetitore remoto della TV.	La funzione ripetitore remoto della TV è disattivata.	Attivare la funzione ripetitore remoto della TV (pag.13).
	Il telecomando della TV non usa segnali a infrarossi. (Alcuni telecomandi possono non funzionare anche se usano segnali a infrarossi.)	In tal caso non è possibile usare la funzione ripetitore remoto della TV. Regolare la posizione della barra audio in modo che il sensore di controllo della TV non sia bloccato dalla barra audio e usare il telecomando per azionare la TV.
	La barra audio e la TV sono troppo vicine o troppo lontane tra di loro.	Allontanare la barra audio e la TV posizionandole a una distanza superiore a 50 mm (pag.4). Se necessario, rimuovere o fissare i supporti della barra audio (pag.4).
	C'è un ostacolo (per es. dei cavi) tra la barra audio e la TV.	Rimuovere l'ostacolo tra la barra audio e la TV.

La barra audio non apprende le operazioni del telecomando della TV.	Il tasto del telecomando della TV non è stato premuto abbastanza a lungo.	Premere il tasto due o tre volte per più di un secondo (pag.11).
	Il telecomando della TV non usa segnali a infrarossi. (Alcuni telecomandi possono non funzionare anche se usano segnali a infrarossi.)	In tal caso non è possibile usare la funzione di apprendimento del telecomando TV. Usare il telecomando in dotazione per azionare la barra audio.
	La posizione da cui si aziona il telecomando del televisore non è appropriata.	Azionare il telecomando della TV dalla posizione appropriata (pag.11).
	Le batterie del telecomando della TV sono scariche.	Sostituire le batterie con altre nuove.
Quando si aumenta il volume della barra audio tramite il telecomando della TV, il suono proviene dalla televisione. (quando si usa la funzione di apprendimento con telecomando TV)	Il sensore del telecomando della barra audio è esposto alla luce solare diretta o a un'illuminazione intensa.	Regolare l'angolo di illuminazione o spostare la barra audio.
	La trasmissione del segnale del telecomando è stata disturbata dalla luce dello schermo TV.	Spegnere la TV e ripetere l'operazione di apprendimento (pag.11).
	L'uscita audio della TV è attivata.	Cambiare le impostazioni della TV per disattivare l'uscita dei diffusori della televisione. Se le impostazioni della TV non permettessero di disattivare l'uscita dei diffusori, provare i seguenti metodi. - Collegare le cuffie alla corrispondente presa sulla TV. - Impostare il volume della TV al minimo.

L'accensione (power) della barra audio e dell'interruttore TV sono in posizioni opposte (per esempio, la TV è spenta se la barra audio è accesa). (quando si usa la funzione di apprendimento con telecomando TV)	La TV era accesa quando è stata eseguita l'operazione di apprendimento.	Premere il tasto di accensione (power) della TV e  (power) sul pannello anteriore della barra audio per accenderli e poi premere il tasto di accensione (power) del telecomando TV per spegnerli.
--	---	--

Bluetooth

Problema	Causa	Rimedio
Impossibile associare la barra audio con il dispositivo Bluetooth.	Come sorgente di ingresso non è stato selezionato BLUETOOTH.	Selezionare BLUETOOTH come sorgente di ingresso.
	Il dispositivo non supporta A2DP.	Eseguire l'associazione con un dispositivo che supporta A2DP.
	Un adattatore <i>Bluetooth</i> o simile che si desidera associare con la barra audio ha una password diversa da "0000".	Utilizzare un adattatore <i>Bluetooth</i> o simile la cui password sia "0000".
	La barra audio e il dispositivo sono troppo lontani.	Avvicinare il dispositivo alla barra audio.
	Un dispositivo nelle vicinanze (forno a microonde, LAN wireless ecc.) emette segnali con frequenza 2,4 GHz.	Allontanare l'unità dal dispositivo che emette segnali in radio frequenza.
	Un altro dispositivo <i>Bluetooth</i> è collegato.	Terminare la connessione <i>Bluetooth</i> corrente ed eseguire l'associazione con il nuovo dispositivo.

Impossibile effettuare la connessione Bluetooth.	Un altro dispositivo <i>Bluetooth</i> è collegato.	La barra audio non può effettuare più connessioni <i>Bluetooth</i> . Terminare la connessione <i>Bluetooth</i> corrente ed eseguire la connessione con il dispositivo desiderato.
	Sono stati associati più di nove dispositivi e le informazioni sull'associazione più vecchie sono state cancellate.	Eseguire nuovamente l'associazione. La barra audio può conservare informazioni sull'associazione per un massimo di otto dispositivi. Quando si associa un nono dispositivo, le informazioni sull'associazione più vecchie vengono cancellate.
Non viene emesso alcun suono oppure l'audio è interrotto durante la riproduzione.	La connessione <i>Bluetooth</i> della barra audio con il dispositivo è interrotta.	Eseguire nuovamente la connessione <i>Bluetooth</i> (pag.8).
	La barra audio e il dispositivo sono troppo lontani.	Avvicinare il dispositivo alla barra audio.
	Un dispositivo nelle vicinanze (forno a microonde, LAN wireless ecc.) emette segnali con frequenza 2,4 GHz.	Allontanare l'unità dal dispositivo che emette segnali in radio frequenza.
	La funzione <i>Bluetooth</i> del dispositivo è spenta.	Attivare la funzione <i>Bluetooth</i> del dispositivo.
	Il dispositivo non è impostato per inviare segnali audio <i>Bluetooth</i> alla barra audio.	Verificare che la funzione <i>Bluetooth</i> del dispositivo sia impostata correttamente.
	La riproduzione sul dispositivo non è stata avviata.	Avviare la riproduzione sul dispositivo.
Il volume del dispositivo è impostato sul minimo.	Aumentare il livello del volume.	

Dati tecnici

Voce		Barra audio (YAS-152)
Sezione amplificatori	Potenza di uscita massima nominale	Anteriore L/R 30 W x 2 ch
		Subwoofer 60 W
Sezione diffusori anteriori	Tipo	Tipo di sospensione acustica (Tipo con protezione non magnetica)
	Driver	6,5 cm cono x 2
	Risposta in frequenza	Da 150 Hz a 22 kHz
Sezione subwoofer	Tipo	Tipo a riflessi bassi (Tipo con protezione non magnetica)
	Driver	8,5 cm cono x 2
	Risposta in frequenza	Da 45 Hz a 150 Hz
Decoder	Segnale audio supportato (TV, BD/DVD)	PCM (2 canali) Dolby Digital DTS Digital Surround
Prese d'ingresso	Digitale (Ottica)	1 (TV)
	Digitale (Coassiale)	1 (BD/DVD)
	Analogica (RCA)	1 (ANALOG)
	Analogica (Mini presa)	1 (PORTABLE)
Presa di uscita	Analogica (RCA)	1 (SUBWOOFER OUT)
Bluetooth	Versione Bluetooth	Versione 2.1 +EDR
	Protocolli supportati	A2DP
	Codec supportati	SBC, AAC
	Uscita wireless	Bluetooth Classe 2
	Distanza di comunicazione massima	10 m (senza ostruzioni)

Generale	Alimentazione	Modelli per Stati Uniti e Canada: AC 120 V, 60Hz Modello per Taiwan: AC 110 V, 60Hz Altri modelli: AC 220—240 V, 50/60Hz
	Consumo	22 W
	Consumo in modalità standby	Meno di 0,5 W
	Dimensioni (L x H x P)	1.200 x 90 x 128 mm (supporti e staffe non inclusi)
		1.200 x 108 x 136 mm (supporti e staffe inclusi)
Peso	4,8 kg	

* Dati tecnici soggetti a modifiche senza preavviso.



Il presente sistema impiega nuove tecnologie e algoritmi che gli permettono di raggiungere un audio surround a 7 canali con solo due diffusori anteriori e senza utilizzare i suoni riflessi dalle pareti.

UniVolume

"UniVolume" è un marchio di fabbrica di Yamaha Corporation.



Bluetooth è un marchio di fabbrica registrato di Bluetooth SIG, utilizzato da Yamaha in base a un accordo di licenza.



Prodotto su licenza di Dolby Laboratories. Dolby, Pro Logic e il simbolo della doppia D sono marchi di Dolby Laboratories.



Prodotto su licenza secondo i seguenti brevetti USA: 5,956,674; 5,974,380; 6,487,535 e altri brevetti statunitensi e internazionali, concessi o in attesa di concessione. DTS, il simbolo e DTS e il simbolo insieme sono marchi di fabbrica registrati e DTS Digital Surround e i loghi DTS sono marchi di fabbrica di DTS, Inc. Il software è incluso nel prodotto. © DTS, Inc. Tutti i diritti riservati.

"Blu-ray Disc™", "Blu-ray™" e i relativi loghi sono marchi di fabbrica di Blu-ray Disc Association.

Bluetooth

- *Bluetooth* è una tecnologia di comunicazione wireless tra dispositivi che si trovano a una distanza reciproca massima di 10 metri e che impiegano la banda di frequenza di 2,4 GHz, utilizzabile senza licenza.

Gestione delle comunicazioni Bluetooth

- La banda a 2,4 GHz utilizzata dai dispositivi compatibili *Bluetooth* è una banda radio condivisa da diversi tipi di apparecchiature. Anche se i dispositivi compatibili *Bluetooth* utilizzano una tecnologia che riduce al minimo l'influenza di altri componenti che utilizzano la stessa banda radio, tale influenza può diminuire la velocità o la distanza di comunicazione e, in alcuni casi, interrompere le comunicazioni.
- La velocità di trasferimento del segnale e la distanza a cui sono possibili le comunicazioni variano a seconda della distanza tra i dispositivi di comunicazione, della presenza di ostacoli e di onde radio e del tipo di apparecchiatura.
- Yamaha non può garantire tutte le connessioni wireless tra la presente unità e i dispositivi compatibili con la funzione *Bluetooth*.

Informazioni per gli utenti sulla raccolta e lo smaltimento di vecchia attrezzatura e batterie usate



Pb

Questi simboli sui prodotti, sull'imballaggio, e/o sui documenti che li accompagnano significano che i prodotti e le batterie elettriche e elettroniche non dovrebbero essere mischiati con i rifiuti domestici generici. Per il trattamento, recupero e riciclaggio appropriati di vecchi prodotti e batterie usate, li porti, prego, ai punti di raccolta appropriati, in accordo con la Sua legislazione nazionale e le direttive 2002/96/CE e 2006/66/CE.

Smaltendo correttamente questi prodotti e batterie, Lei aiuterà a salvare risorse preziose e a prevenire alcuni potenziali effetti negativi sulla salute umana e l'ambiente, che altrimenti potrebbero sorgere dal trattamento improprio dei rifiuti.

Per ulteriori informazioni sulla raccolta e il riciclaggio di vecchi prodotti e batterie, prego contatti la Sua amministrazione comunale locale, il Suo servizio di smaltimento dei rifiuti o il punto vendita dove Lei ha acquistato gli articoli.

[Informazioni sullo smaltimento negli altri Paesi al di fuori dell'Unione europea]

Questi simboli sono validi solamente nell'Unione europea. Se Lei desidera disfarsi di questi articoli, prego contatti le Sue autorità locali o il rivenditore e richieda la corretta modalità di smaltimento.

Note per il simbolo della batteria (sul fondo due esempi di simbolo):
È probabile che questo simbolo sia usato in combinazione con un simbolo chimico. In questo caso è conforme al requisito stabilito dalla direttiva per gli elementi chimici contenuti.

PRECAUCIÓN: LEER ESTAS INDICACIONES ANTES DE UTILIZAR EL PRODUCTO.

- Para asegurar el mejor rendimiento de este aparato, lea atentamente este manual. Y luego guárdelo en un lugar seguro para poder consultarlo en el futuro en caso de ser necesario.
- Instale este sistema de sonido en un lugar bien ventilado, fresco, seco y limpio, alejado de la luz solar directa, fuentes de calor, vibraciones, polvo, humedad y/o frío. Para conseguir una ventilación adecuada, deje libres los siguientes espacios, como mínimo:
Arriba: 10 cm, Atrás: 10 cm, A los lados: 10 cm
- Coloque este aparato lejos de otros aparatos eléctricos, motores o transformadores, para evitar así los ruidos de zumbido.
- No exponga este aparato a cambios bruscos de temperaturas, del frío al calor, ni lo coloque en lugares muy húmedos (una habitación con deshumidificador, por ejemplo), para impedir así que se forme condensación en su interior, lo que podría causar una descarga eléctrica, un incendio, daños en el aparato y/o lesiones a las personas.
- Evite instalar este aparato en un lugar donde puedan caerle encima objetos extraños y/o donde quede expuesto al goteo o a la salpicadura de líquidos. Encima de este aparato no ponga:
 - Otros componentes, porque pueden causar daños y/o decoloración en la superficie de este aparato.
 - Objetos con fuego (velas, por ejemplo), porque pueden causar un incendio, daños en el aparato y/o lesiones a las personas.
 - Recipientes con líquidos, porque pueden caerse y derramar el líquido, causando descargas eléctricas al usuario y/o dañando el aparato.
- No tape este aparato con un periódico, mantel, cortina, etc. para no impedir el escape del calor. Si aumenta la temperatura en el interior del aparato, esto puede causar un incendio, daños en el aparato y/o lesiones a las personas.
- No enchufe este aparato a una toma de corriente hasta después de haber terminado todas las conexiones.
- No ponga el aparato al revés. Podría recalentarse y posiblemente causar daños.
- No utilice una fuerza excesiva con los conmutadores, los controles y/o los cables.
- Cuando desconecte el cable de alimentación de la toma de corriente, sujete la clavija y tire de ella; no tire del propio cable.
- No limpie este aparato con disolventes químicos porque podría estropear el acabado. Utilice un paño limpio y seco para limpiar el aparato.
- Utilice solamente la tensión especificada en este aparato. Utilizar el aparato con una tensión superior a la especificada resulta peligroso y puede producir un incendio, daños en el aparato y/o lesiones a las

- personas. Yamaha no se hará responsable de ningún daño debido al uso de este aparato con una tensión diferente de la especificada.
- Para impedir daños debidos a relámpagos, desconecte el cable de alimentación y antenas externas de la toma de corriente durante una tormenta eléctrica.
 - No intente modificar ni arreglar este aparato. Póngase en contacto con el personal de servicio Yamaha cualificado cuando necesite realizar alguna reparación. La caja no deberá abrirse nunca por ninguna razón.
 - Cuando no piense utilizar este aparato durante mucho tiempo (cuando se ausente de casa por vacaciones, por ejemplo) desconecte el cable de alimentación de la toma de corriente.
 - Asegúrese de leer la sección “Resolución de problemas” antes de dar por concluido que su aparato está averiado.
 - Antes de trasladar este aparato, pulse  para ponerlo en el modo de espera, y luego desconecte el cable de alimentación de CA de la toma de corriente.
 - La condensación se formará cuando cambie de repente la temperatura ambiental. Desconecte en este caso el cable de alimentación de la toma de corriente y no utilice el aparato.
 - Instale este aparato cerca de la toma de CA y donde se pueda alcanzar fácilmente la clavija de alimentación.
 - Las baterías no deberán exponerse a un calor excesivo como, por ejemplo, el que producen los rayos del sol, el fuego y similares.
 - La colocación o la instalación seguras de la unidad es responsabilidad del propietario. Yamaha no se responsabilizará de ningún accidente provocado por la colocación o instalación incorrecta de los altavoces.

Observaciones sobre los mandos a distancia y las pilas

- No derrame agua u otros líquidos en el mando a distancia.
- No deje caer el mando a distancia.
- No deje ni guarde el mando a distancia en uno de los siguientes lugares:
 - lugares de humedad alta como, por ejemplo, cerca de un baño
 - lugares con temperaturas elevadas, por ejemplo, cerca de una calefacción o estufa
 - lugares con temperaturas demasiado bajas
 - lugares polvorientos
- No exponga el sensor del mando a distancia de esta unidad a la luz solar directa ni a iluminación de focos fluorescentes invertidos.

- Si las pilas se agotan, el alcance operativo eficaz del mando a distancia se reduce considerablemente. Si esto sucediese, cambie las pilas por dos nuevas tan pronto como sea posible.
- No utilice pilas viejas y nuevas juntas.
- No utilice juntas pilas de tipos diferentes (alcalinas de manganeso, por ejemplo). Lea atentamente las instrucciones de la caja ya que hay distintos tipos de pilas con la misma forma y color.
- Las pilas gastadas pueden tener derrames. Si se produce algún derrame en las pilas, deséchelas inmediatamente. Evite tocar el líquido derramado o que entre en contacto con la ropa, etc. Ante de instalar pilas nuevas, limpie bien el compartimento de las pilas.
- No arroje las pilas al cubo de la basura. Deséchelas de acuerdo con la normativa local aplicables.
- Mantenga las pilas alejadas de los niños. Si alguien tragase una pila accidentalmente, acuda a un médico de inmediato.
- Si no va a utilizar el mando a distancia durante mucho tiempo, quitele las pilas.
- No cargue ni desmonte las pilas suministradas.

Las ondas de radio pueden afectar a los dispositivos médicos electrónicos.
No utilice esta unidad cerca de dispositivos médicos o en el interior de instalaciones médicas.

Yamaha Music Europe GmbH por el presente documento declara que este aparato cumple los requisitos y otras disposiciones pertinentes de la Directiva 1999/5/EC.



ADVERTENCIA

PARA REDUCIR EL RIESGO DE INCENDIO O DESCARGA ELÉCTRICA, NO EXPONGA ESTE APARATO A LA LLUVIA NI A LA HUMEDAD.

Aunque usted apague esta unidad con , esta unidad no se desconectará de la fuente de alimentación de CA mientras esté conectada a la toma de CA. En este estado, esta unidad ha sido diseñada para que consuma una cantidad de corriente muy pequeña.

(Tecla de encendido)

Enciende la unidad o la ajusta en modo de espera.

No utilice la unidad a menos de 22 cm de personas que tengan implantado un marcapasos o un desfibrilador.

Índice

Elementos suministrados	2
Funciones	2
Nombres de piezas y funciones (barra de sonido)	3
Instalaciones	4
Conexiones	5
Funcionamiento	6
Escuchar el sonido desde un dispositivo BLUETOOTH	8
Escuchar el sonido desde altavoces externos	10
Conexión analógica de un dispositivo externo (videoconsola)	10
Conexión analógica de un dispositivo portátil	10
Ajustes	11
Controlar la barra de sonido con el mando a distancia del TV (función de memorización de mando a distancia de TV)	11
Controlar el TV a través de la barra de sonido (cuando el sensor de mando a distancia del TV está bloqueado)	13
Uso de un altavoz de ultr Graves externo	14
Inicializar los ajustes de la barra de sonido	14
Resolución de problemas	15
Especificaciones	18

Acerca de este manual

- Este manual explica las operaciones con el mando a distancia suministrado.
- Indicaciones utilizadas en este manual

NOTA

Indica precauciones de uso del producto y sus limitaciones.

SUGERENCIA

Indica explicaciones complementarias para mejorar el uso.

Se pueden descargar versiones PDF de este manual desde el siguiente sitio web.
<http://download.yamaha.com/>

Elementos suministrados

Compruebe que ha recibido todos los elementos siguientes.

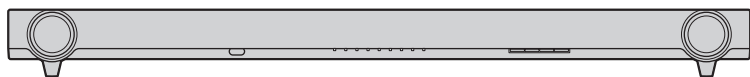

Barra de sonido (YAS-152)

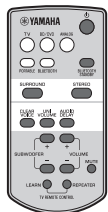

Mando a distancia

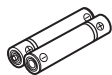

Pilas x 2
(AAA, R03, UM4)

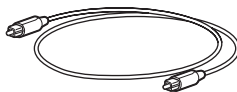

Cable óptico (1,5 m)

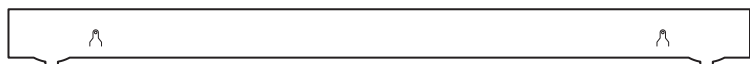

Plantilla de montaje

* Se utiliza para montar la barra de sonido en la pared

Funciones

Disfrute de un sonido potente y realista desde la barra de sonido con el altavoz de ultragraves integrado, instálelo fácilmente y conéctelo a un TV y a otros dispositivos.

- **AIR SURROUND XTREME** 

Disfrute de sonido envolvente de alta calidad con un realista efecto de sonido (p.7).

- **Voz clara**

Consiga un sonido de voz claro y nítido (por ejemplo, diálogos y narraciones) (p.7).

- **UniVolume** 

Se puede mantener el mismo volumen en distintos canales, programas, anuncios y fuentes de sonido (p.7).

- **Conexión Bluetooth®** 

Reproduzca el sonido desde un dispositivo *Bluetooth* conectado (p.8).

- **Función de memorización de mando a distancia de TV**

La barra de sonido se puede manejar con el mando a distancia del TV (p.11)

- **Función de repetidor de mando a distancia de TV**

Habilite la transmisión de señales del mando a distancia del TV a través de la barra de sonido cuando no pueda manejar el TV con el mando a distancia porque la barra de sonido bloquea el sensor de dicho mando (p.13).

Nombres de piezas y funciones (barra de sonido)

Barra de sonido (panel delantero)

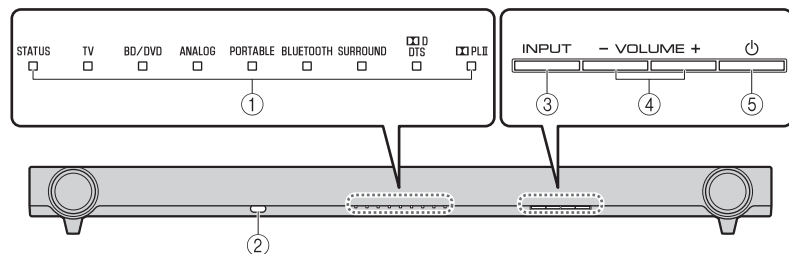

① Indicadores

Indican el estado de la barra de sonido.

Los indicadores se atenúan automáticamente si no se realiza ninguna operación en 5 segundos.

② Sensor del mando a distancia

Recibe señales de infrarrojos del mando a distancia del aparato (p.6).

Recibe señales de infrarrojos del mando a distancia del TV cuando está habilitada la función de repetidor de mando a distancia de TV (p.13).

③ Tecla INPUT

Selecciona una fuente de entrada para su reproducción (p.6).

④ Teclas VOLUME (+/-)

Ajustan el volumen (p.6).

⑤ Tecla (encendido)

Enciende o apaga (espera) la barra de sonido (p.7).

SUGERENCIA

- La barra de sonido se apagará automáticamente cuando se dé una de las siguientes condiciones.
 - No ha habido ninguna operación en 8 horas
 - No ha habido entrada de audio ni ninguna operación en 30 minutos

Barra de sonido (panel trasero)

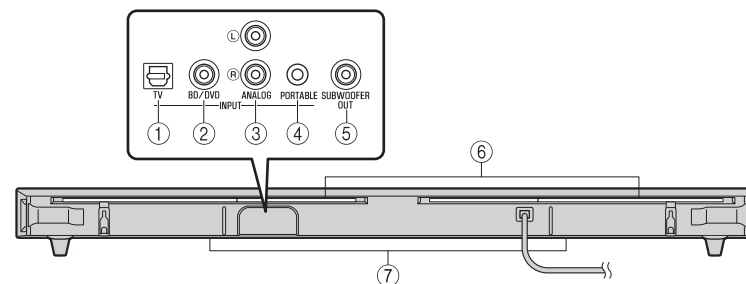

① Toma de entrada TV

Para conectar el aparato al TV con un cable óptico digital.

② Toma de entrada BD/DVD

Para conectar el aparato a un dispositivo de reproducción, como un reproductor de discos Blu-ray (BD), con un cable digital coaxial.

③ Tomas de entrada ANALOG

Para conectar un dispositivo externo con un cable RCA estéreo.

④ Toma de entrada PORTABLE

Para conectar un dispositivo portátil con un cable de miniclavijas estéreo de 3,5 mm.

⑤ Toma SUBWOOFER OUT

Para conectar un altavoz de ultragraves con un cable de clavijas monoaural.

El ajuste predeterminado se realiza para el altavoz de ultragraves integrado. Este ajuste debe cambiarse para emitir la señal a un altavoz de ultragraves externo (p.14).

⑥ Repetidor de mando a distancia de TV

Transmite al TV las señales de mando a distancia de TV recibidas en el sensor del TV (p.13).

⑦ Dos altavoces de ultragraves integrados

Los altavoces de ultragraves integrados se sitúan en la parte inferior de la barra de sonido.

Instalaciones

Ponga la barra de sonido sobre una superficie plana, por ejemplo sobre la parte superior del armario de un TV.

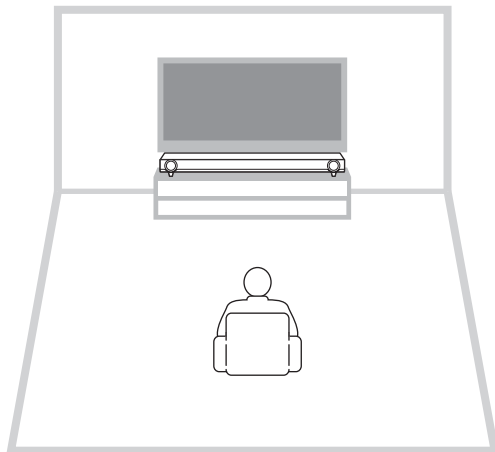

Precauciones

- No coloque la barra de sonido ni encima ni debajo de otros dispositivos como reproductores de Blu-ray. Si lo hace, las vibraciones podrían dar lugar a un mal funcionamiento.
- No toque la rejilla de las partes delantera e inferior de la barra de sonido.
- La barra de sonido contiene altavoces de suspensión acústica. No coloque objetos sensibles a campos magnéticos (unidades de disco duro, etc.) cerca de la barra de sonido.
- En función del lugar de instalación, podría ser mejor conectar la barra de sonido a los dispositivos externos, como un TV, antes de instalar la barra de sonido.
- No coloque la barra de sonido a menos de 50 mm del TV. Los soportes de montaje en pared del panel trasero se pueden quitar si es necesario.

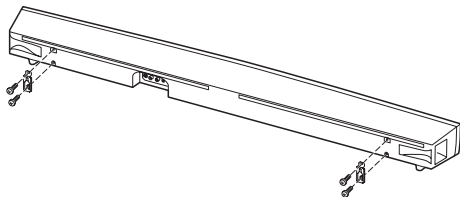

Quitar los soportes

Si la barra de sonido impide ver la parte inferior de la pantalla o bloquea el sensor del mando a distancia del TV, quítele los soportes (18 mm) para ajustar su altura.

SUGERENCIA

- Use la función de repetir de mando a distancia de TV (p.13) para transmitir señales del mando a distancia del TV a través de la barra de sonido.

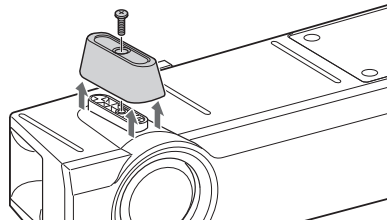

NOTA

- Conserve los soportes y los tornillos para usarlos en el futuro.

Montaje de la barra de sonido en la pared

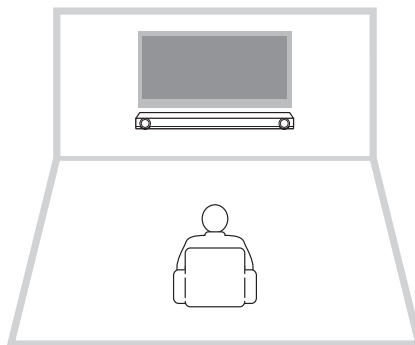

Precauciones

- Si la barra de sonido se instala en una pared, todo el trabajo de instalación debe realizarlo un contratista o distribuidor cualificado. El cliente nunca debe intentar realizar este trabajo de instalación. Una instalación inadecuada o incorrecta podría provocar la caída de la barra de sonido, lo que podría causar a su vez daños personales.
- No fije la barra de sonido a una pared que esté fabricada con materiales débiles, tales como yeso o tableros chapados. Si lo hace, la barra de sonido podría caerse.
- Utilice tornillos disponibles en el mercado que puedan soportar el peso de la instalación, como se indica en el paso 2 de la derecha. Si utiliza sistemas de sujeción que no sean los tornillos especificados, tales como tornillos cortos, clavos o cinta de dos caras, la barra de sonido podría caerse.

Cómo instalar en la pared

1 Fije a la pared la plantilla de montaje suministrada y marque los orificios para los tornillos.

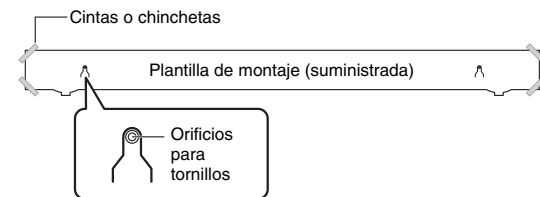

2 Quite la plantilla de montaje de la pared y coloque los tornillos adecuados en las marcas de la pared.

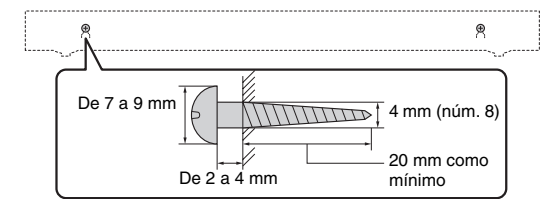

3 Cuelgue la barra de sonido en los tornillos.

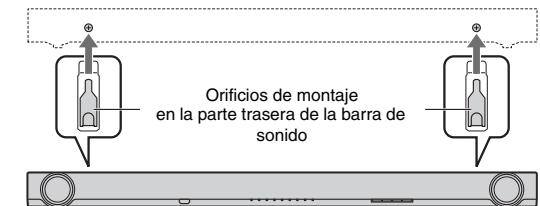

Precauciones

- Sujete los cables en un lugar en el que no puedan aflojarse. Si se le engancha el pie o la mano de forma accidental en un cable que esté suelto, la barra de sonido podría caerse.
- Después de instalar la barra de sonido, compruebe que está instalada firmemente y con seguridad. Yamaha no será responsable de los accidentes debidos a una instalación incorrecta.

Conexiones

Conecte a un TV (o a otro dispositivo periférico).

PRECAUCIONES

- No conecte el cable de alimentación de la barra de sonido a la toma de corriente de CA antes de realizar las conexiones.
- No emplee demasiada fuerza al insertar el conector del cable. Si lo hace, podría dañar el conector del cable o la toma de corriente de CA.

1 Conecte el TV y la barra de sonido con el cable óptico (suministrado).

Quite el tapón del cable óptico y compruebe la dirección del enchufe.



2 Conecte el cable de alimentación de la barra de sonido y a una toma de corriente de CA.

3 Configure el TV así:

- Ponga el volumen del TV al mínimo.
- Desactive la salida de altavoz integrado del TV (si la hay).

SUGERENCIA

- Si en su TV no se puede deshabilitar la salida de altavoz, podría deshabilitarla conectando auriculares a la toma de auriculares del TV. Para obtener más información, consulte el manual del TV.
- Las tomas de entrada TV y BD/DVD admiten las siguientes señales de audio.
 - PCM (2 canales)
 - Dolby Digital (hasta 5.1 canales)
 - DTS Digital Surround (hasta 5.1 canales)
- Consulte las páginas siguientes para obtener más información sobre otras conexiones. Para dispositivos analógicos y portátiles (p.10). Para un altavoz de ultr Graves externo (p.14).

Barra de sonido (parte trasera)

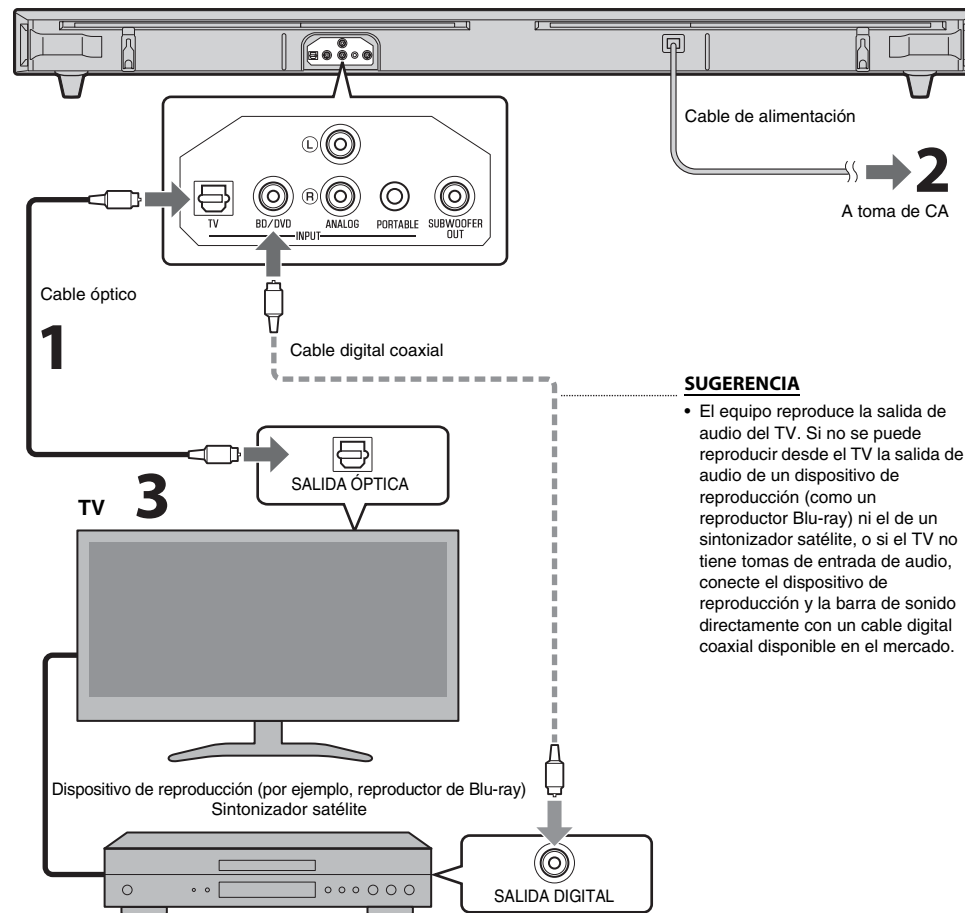

SUGERENCIA

- El equipo reproduce la salida de audio del TV. Si no se puede reproducir desde el TV la salida de audio de un dispositivo de reproducción (como un reproductor Blu-ray) ni el de un sintonizador satélite, o si el TV no tiene tomas de entrada de audio, conecte el dispositivo de reproducción y la barra de sonido directamente con un cable digital coaxial disponible en el mercado.

Funcionamiento

Preparación del mando a distancia

Retire la lámina de protección antes de usarlo.

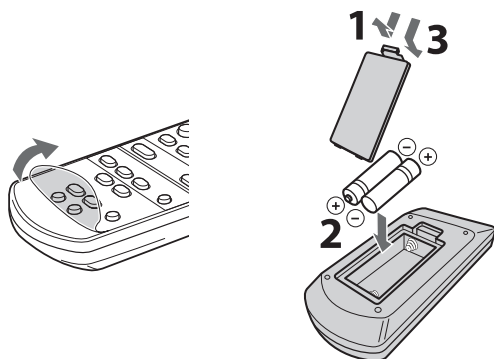

Rango operativo del mando a distancia

No se aleje más allá del rango de funcionamiento descrito a continuación.

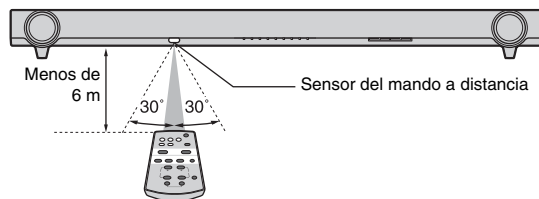

Indicadores

Los indicadores del panel delantero parpadean o se iluminan para indicar el funcionamiento y el estado de los ajustes.

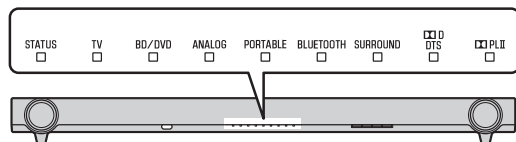

Teclas de entrada

Seleccione una fuente de entrada para su reproducción.

- TVAudio de TV
- BD/DVDAudio de un dispositivo conectado a la toma de entrada BD/DVD
- ANALOGAudio de un dispositivo conectado a la toma de entrada ANALOG
- PORTABLEAudio de un dispositivo conectado a la toma de entrada PORTABLE
- BLUETOOTH...Audio de un dispositivo *Bluetooth* conectado

El indicador de la fuente de entrada seleccionada se ilumina.

(Ejemplo: cuando TV está seleccionado)



SUGERENCIA

- Para reproducir el audio o ver vídeos del dispositivo conectado al TV, establezca la fuente de entrada del TV en el dispositivo de reproducción.
- Para obtener más información sobre la conexión *Bluetooth*, consulte "Escuchar el sonido desde un dispositivo BLUETOOTH" (p.8).

Teclas SUBWOOFER (+/-)

Ajuste el volumen del altavoz de ultr Graves.



Teclas VOLUME (+/-)

Ajuste el volumen de la barra de sonido.



Tecla LEARN

Pone la barra de sonido en modo de memorización de mando a distancia de TV (p.11).

Tecla REPEATER

Activa o desactiva la función de repetidor de mando a distancia de TV (p.13).

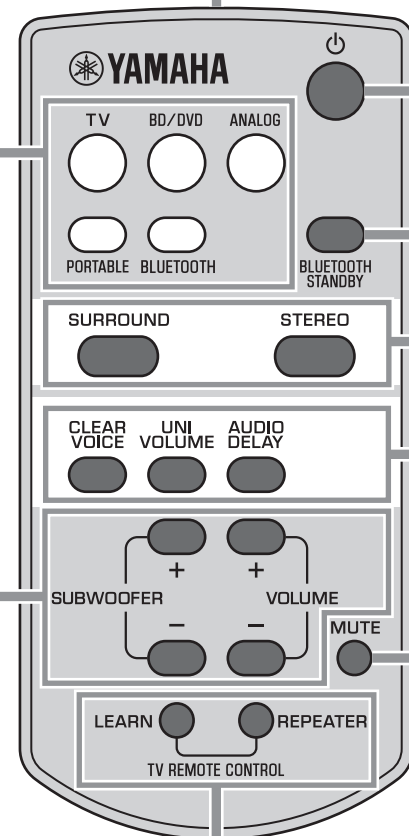



Transmisor de señal del mando a distancia

Transmite señales infrarrojas.

Tecla (encendido)

Enciende o apaga (espera) la barra de sonido.



- STATUS  Verde (encendido)
- STATUS  Rojo (*Bluetooth* en espera)
- STATUS  Desactivado (apagado)

Tecla **BLUETOOTH STANDBY**

Activa/desactiva el modo de espera *Bluetooth*. (p.9).

Teclas **SURROUND** y **STEREO**

Puede cambiar de reproducción envolvente a estéreo (2 canales), y viceversa. Si está seleccionada la reproducción envolvente, puede obtener un efecto de sonido real con AIR SURROUND XTREME, exclusivo de Yamaha.

- SURROUND**  Se ilumina (reproducción envolvente)
- STEREO**  Apagado (reproducción estéreo)











SUGERENCIA

- Si se reproducen en modo envolvente señales estéreo de dos canales, se ilumina el indicador  PLII.

-  PLII Se ilumina (Dolby Pro Logic II)

Tecla **MUTE**

Silencia la salida de audio. Vuelva a pulsar la tecla para desactivar el silencio.

-          
- Parpadea (en silencio)

Tecla **CLEAR VOICE**

Activa o desactiva la función de claridad de voz. Cuando esta función está activada, es más claro el sonido de las voces de películas, series de TV, programas de noticias y deportes, etc.



Parpadea 3 veces (habilitado), parpadea una vez (deshabilitado)

Tecla **UNIVOLUME**

Activa o desactiva la función UniVolume. Cuando está activada esta función, se puede mantener el mismo volumen en distintos canales, programas, anuncios y fuentes de sonido.



Parpadea 3 veces (habilitado), parpadea una vez (deshabilitado)

SUGERENCIA

- La función UniVolume se desactiva automáticamente si se selecciona **BLUETOOTH** o **PORTABLE** como fuente de entrada.

Tecla **AUDIO DELAY**

Ajusta el retardo de audio para sincronizar el sonido con la imagen si la imagen de vídeo del TV parece tener retardo respecto al sonido. Realice los pasos siguientes para ajustar el retardo de audio.

- Mantenga pulsado AUDIO DELAY más de 3 segundos.**
Parpadea el indicador situado más a la izquierda.



- Pulse SUBWOOFER para ajustar el nivel de retardo de audio.**



Menos retardo (-)  Más retardo (+)



- Pulse AUDIO DELAY para finalizar el ajuste.**

SUGERENCIA

- El ajuste terminará automáticamente si no se realiza ninguna operación en más de 20 segundos.

Indicación de decodificador

La barra de sonido admite las siguientes señales de audio. Puede comprobar el tipo de señal de audio de entrada por el color del indicador.

-  Verde (Dolby Digital), Rojo (DTS Digital Surround)
-  Apagado (PCM)
- 

Función de reposo automático

La barra de sonido se apagará automáticamente cuando se dé una de las siguientes condiciones.

- No ha habido ninguna operación en 8 horas
- No ha habido entrada de audio ni ninguna operación en 30 minutos

Escuchar el sonido desde un dispositivo BLUETOOTH

Puede escuchar el sonido inalámbricamente desde un dispositivo *Bluetooth*, por ejemplo, un smartphone o un reproductor de música digital. Consulte también el manual de instrucciones del dispositivo *Bluetooth* para obtener más información.

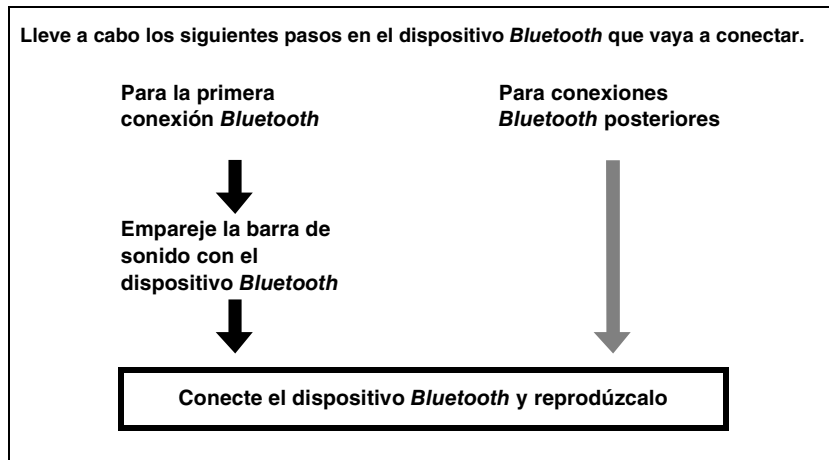
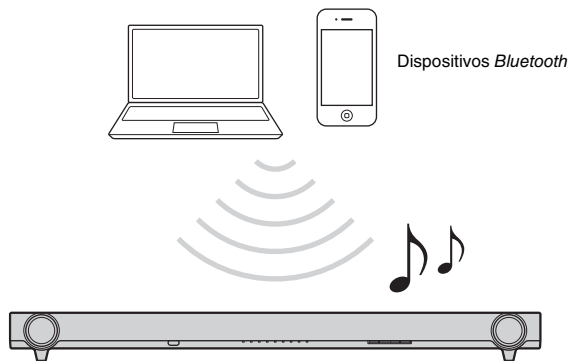

Emparejamiento de un dispositivo *Bluetooth* con la barra de sonido

Cuando se conecta a un dispositivo *Bluetooth* por primera vez, el “emparejado” entre el dispositivo y la barra de sonido es un proceso obligatorio. Una vez finalizado el “emparejado”, las siguientes conexiones se realizarán automáticamente.

1 Pulse la tecla **BLUETOOTH** en el mando a distancia suministrado para seleccionar ***Bluetooth*** como fuente de entrada.

El indicador **BLUETOOTH** del panel delantero se iluminará en verde.



BLUETOOTH

Se ilumina

2 Encienda el dispositivo *Bluetooth* compatible que quiera emparejar y lleve a cabo el emparejado.

La operación varía en función del dispositivo. Consulte el manual de instrucciones del dispositivo.

3 Seleccione “**YAS-152 Yamaha**” en la lista de dispositivos *Bluetooth* del dispositivo.

Si le pide una contraseña (PIN), introduzca el número “0000”.

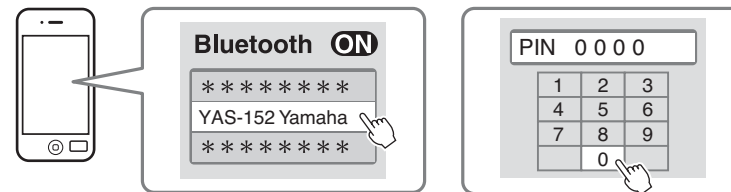

Cuando haya finalizado el emparejado, aparece o un mensaje de confirmación.

NOTA

- Lleve a cabo el emparejado con el dispositivo *Bluetooth* y la barra de sonido dejando una distancia entre ellos de no más de 10 metros.
- Se pueden emparejar hasta ocho dispositivos *Bluetooth* con la barra de sonido. Si se quiere emparejar un noveno dispositivo, se eliminará la información del emparejado más antiguo.
- Si se elimina la información de emparejado de un dispositivo, cuando quiera volver a usar dicho dispositivo, deberá volver a realizar el proceso de emparejado.
- Si ya hay conectado un dispositivo *Bluetooth* a la barra de sonido, finalice la conexión *Bluetooth* y lleve a cabo el emparejado con el nuevo dispositivo.
- Consulte “Resolución de problemas” (p.15) para obtener información de resolución de problemas de conexión *Bluetooth*.

Reproducción del audio desde un dispositivo *Bluetooth* en la barra de sonido

1 Pulse la tecla **BLUETOOTH** en el mando a distancia suministrado para seleccionar *Bluetooth* como fuente de entrada.

El indicador **BLUETOOTH** del panel delantero se iluminará en verde.



Se ilumina

2 Encienda el dispositivo *Bluetooth*.

Cuando se establezca correctamente la conexión *Bluetooth*, el indicador **BLUETOOTH** de la barra de sonido parpadeará 3 veces.



Parpadea 3 veces

3 Reproduzca una canción en el dispositivo.

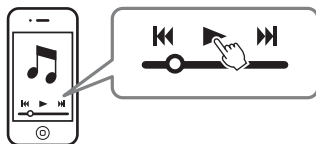

NOTA

- Establezca la conexión *Bluetooth* con el dispositivo y la barra de sonido dejando una distancia entre ellos de no más de 10 metros.
- Tal vez deba seleccionar “YAS-152 Yamaha” en la lista de dispositivos *Bluetooth* otra vez en caso de que tenga problemas con la conexión. Quizá tenga que cambiar el ajuste de salida al audio de salida de la unidad en función del dispositivo *Bluetooth* que esté utilizando.
- Ajuste el nivel del volumen del dispositivo *Bluetooth* si es necesario.
- Si ya hay conectado un dispositivo *Bluetooth* a la unidad, finalice dicha conexión *Bluetooth* y, a continuación, establezca la conexión con el nuevo dispositivo.

Finalización de la conexión *Bluetooth*

La conexión *Bluetooth* se finaliza en los siguientes casos. Cuando se finaliza la conexión *Bluetooth*, el indicador **BLUETOOTH** parpadea una vez.

- El dispositivo *Bluetooth* compatible se apaga.
- Se pulsa la tecla **BLUETOOTH** durante más de 3 segundos.
- La barra de sonido se apaga.

Uso del modo de espera *Bluetooth*

El modo de espera *Bluetooth* permite activar (o desactivar) la barra de sonido automáticamente, todo combinado con el funcionamiento del dispositivo *Bluetooth*.

Cómo configurarlo

Con la barra de sonido encendida, mantenga pulsada la tecla **BLUETOOTH STANDBY** durante más de 3 segundos.

Mantener pulsada la tecla **BLUETOOTH STANDBY** durante más de 3 segundos activa y desactiva el modo.



Parpadea 3 veces (habilitado), parpadea una vez (deshabilitado)

Cuando el modo de espera *Bluetooth* está activado y la barra de sonido está apagada, el indicador **STATUS** se ilumina en rojo.



Se ilumina (rojo)

Funciones disponibles en dispositivos *Bluetooth* con el modo de espera *Bluetooth* activado

Función de encendido de interbloqueo (cuando la barra de sonido está apagada)

Cuando se realiza la conexión *Bluetooth* en el dispositivo, la barra de sonido se enciende y está lista para reproducir sonido desde el dispositivo.

Función de apagado de interbloqueo (cuando la barra de sonido está encendida)

La barra de sonido se apaga cuando la conexión *Bluetooth* finaliza en un dispositivo *Bluetooth*. (Solo cuando **BLUETOOTH** está seleccionado como fuente de entrada.)

Uso de la aplicación Home Theater Controller

Si instala la aplicación gratuita “Home Theater Controller” en un dispositivo *Bluetooth*, por ejemplo, un smartphone, puede realizar distintas operaciones fácilmente y con comodidad con su dispositivo *Bluetooth*. (Opciones de configuración: funcionamiento básico, campo de sonido, ajustes de sonido)

Para obtener más información sobre “Home Theater Controller”, consulte la información del producto que encontrará en nuestro sitio web.

Escuchar el sonido desde altavoces externos

Conexión analógica de un dispositivo externo (videoconsola)

Puede conectar un dispositivo externo, por ejemplo, una videoconsola, a las tomas de entrada ANALOG de la barra de sonido con un cable RCA estéreo.

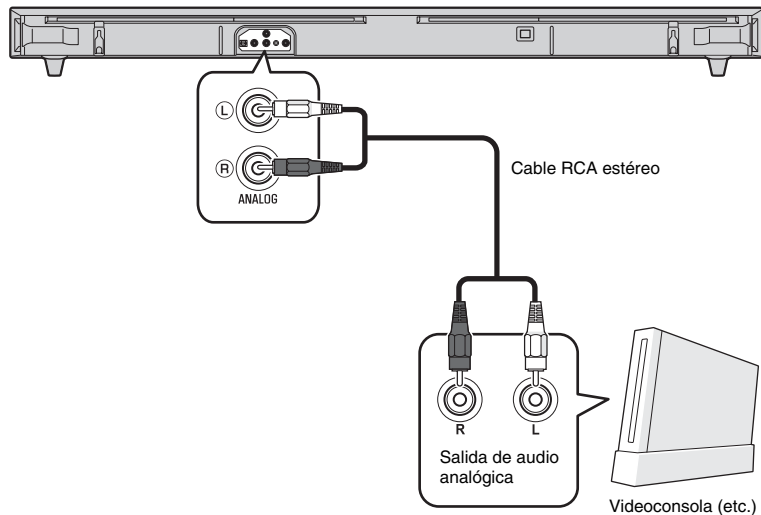

NOTA

- Asegúrese de que los canales izquierdo (L) y derecho (R) se conectan correctamente.
- Seleccione la tecla ANALOG del mando a distancia como fuente de entrada.

Conexión analógica de un dispositivo portátil

Puede conectar un dispositivo portátil, por ejemplo, un reproductor de música portátil, a las tomas de entrada PORTABLE de la barra de sonido con un cable de miniclavijas estéreo de 3,5 mm.

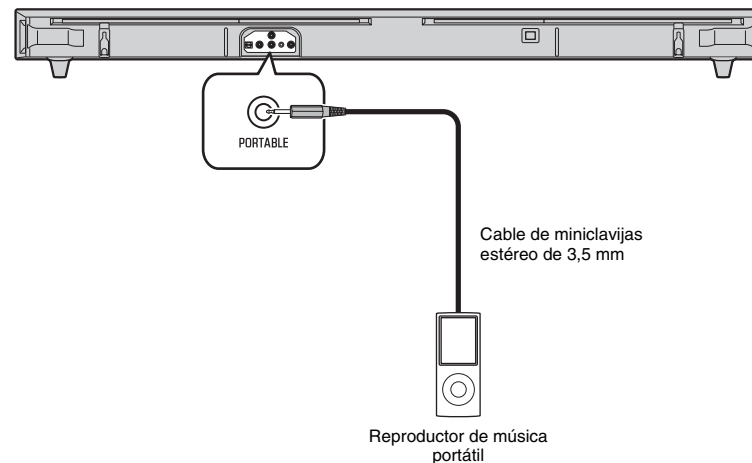

NOTA

- Seleccione la tecla PORTABLE del mando a distancia como fuente de entrada.
- Ajuste el nivel del volumen del dispositivo portátil si es necesario.

Ajustes

Controlar la barra de sonido con el mando a distancia del TV (función de memorización de mando a distancia de TV)

El mando a distancia del TV se puede usar para encender y apagar la barra de sonido, o ajustar su volumen. Para ello, la barra de sonido debe memorizar las señales del mando.

NOTA

- Esta función solo está disponible si el mando a distancia del TV utiliza señales infrarrojas.
- Según cuáles sean las condiciones de instalación o los ajustes de la barra de sonido, tanto esta como el TV recibirán las señales del mando a distancia del TV y funcionarán a la vez.

1 Apague el TV y la barra de sonido.

2 Mantenga pulsado más de tres segundos la tecla LEARN del mando a distancia suministrado para poner la barra de sonido en modo de memorización.

Cuando la barra de sonido está en modo de memorización, los indicadores del panel delantero parpadean como se muestra a continuación.



NOTA

- Los pasos 3 al 6 requieren usar solo el mando a distancia del TV y las teclas del panel delantero de la barra de sonido. El mando a distancia de la barra de sonido no es necesario.

3 Memorización de funcionamiento de silencio.

3-1 Pulse INPUT en el panel delantero de la barra de sonido.



3-2 Dirigiendo el mando a distancia del TV hacia el sensor de mando a distancia, mantenga pulsada más de 1 segundo, dos o tres veces, la tecla de silencio.

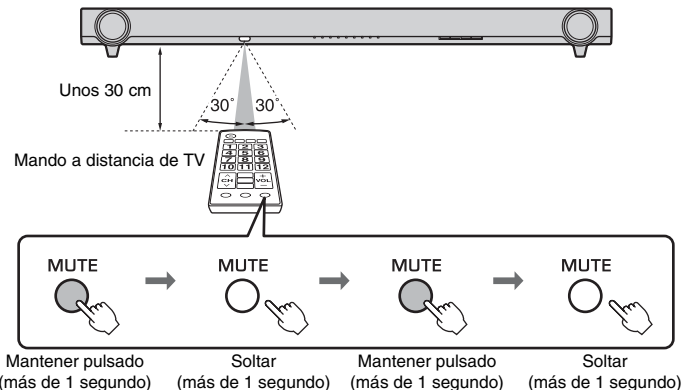

Resultado	Pitido/zumbido	Indicadores
Memorización correcta	Una vez	 Se ilumina
Error de memorización * Repita el proceso desde el paso 3-1.	Dos veces	 Parpadeo

Continuación →

4 Memorización de funcionamiento del volumen (-) en la barra de sonido.

4-1 Pulse VOLUME (-) en el panel delantero de la barra de sonido.



4-2 Dirigiendo el mando a distancia del TV hacia el sensor de mando a distancia, mantenga pulsada más de 1 segundo, dos o tres veces, la tecla de volumen (-).

Resultado	Pitido/zumbido	Indicadores
Memorización correcta	Una vez	<p>Se ilumina</p>
Error de memorización * Repita el proceso desde el paso 4-1.	Dos veces	<p>Parpadeo</p>

5 Memorización de funcionamiento del volumen (+) en la barra de sonido.

5-1 Pulse VOLUME (+) en el panel delantero de la barra de sonido.



5-2 Dirigiendo el mando a distancia del TV hacia el sensor de mando a distancia, mantenga pulsada más de 1 segundo, dos o tres veces, la tecla de volumen (+).

Resultado	Pitido/zumbido	Indicadores
Memorización correcta	Una vez	<p>Se ilumina</p>
Error de memorización * Repita el proceso desde el paso 5-1.	Dos veces	<p>Parpadeo</p>

6 Memorización de funcionamiento del encendido.

6-1 Pulse (encendido) en el panel delantero de la barra de sonido.



6-2 Dirigiendo el mando a distancia del TV hacia el sensor de mando a distancia, mantenga pulsada más de 1 segundo, dos o tres veces, la tecla de encendido.

Resultado	Pitido/zumbido	Indicadores
Memorización correcta	Una vez	<p>Se ilumina</p>
Error de memorización * Repita el proceso desde el paso 6-1.	Dos veces	<p>Parpadeo</p>

7 Para finalizar el modo de memorización, pulse la tecla LEARN o (encendido) en el mando a distancia suministrado.

Así se han llevado a cabo todos los ajustes necesarios. Ahora puede manejar la barra de sonido con las teclas de encendido o de volumen del mando a distancia del TV.

SUGERENCIA

- El modo de memorización terminará automáticamente si no se realiza ninguna operación en más de 5 minutos.
- Ponga el volumen del TV al mínimo. Cuando suba el volumen de la barra de sonido con el mando a distancia del TV, el volumen de este podría subir también. En ese caso, realice el paso 3 de "Conexiones" (p.5) para cambiar el ajuste del TV.

Borrar todas las operaciones memorizadas

- 1 Con la barra de sonido apagada, mantenga pulsada la tecla **LEARN** en el mando a distancia suministrado durante más de 3 segundos. (para entrar en modo de memorización)

Cuando la barra de sonido está en modo de memorización, los indicadores del panel delantero parpadean como se muestra a continuación.



- 2 Mantenga pulsado más de 3 segundos **INPUT** en el panel delantero de la barra de sonido.

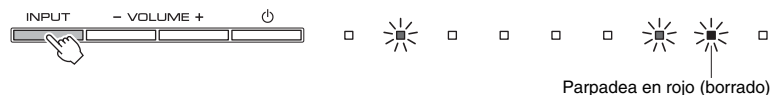

Si se realiza todo el borrado, se oirán tres pitidos.

- 3 Pulse la tecla **LEARN** o **⏻** (encendido) en el mando a distancia suministrado.

Controlar el TV a través de la barra de sonido (cuando el sensor de mando a distancia del TV está bloqueado)

Cuando está habilitada la función de repetidor de mando a distancia de TV, la barra de sonido recibe las señales del mando a distancia del TV en el sensor de mando a distancia de la barra de sonido (en la parte delantera) y las transmite desde el repetidor de mando a distancia de la barra de sonido (en la parte trasera). Esta función resulta útil cuando el TV no se puede manejar con el mando a distancia porque la barra de sonido bloquea el sensor del TV.

NOTA

- Esta función solo está disponible si el mando a distancia del TV utiliza señales infrarrojas.



- 1 Encienda la barra de sonido.
- 2 Mantenga pulsada más de tres segundos la tecla **REPEATER** en el mando a distancia suministrado para habilitar o deshabilitar la función de repetidor de mando a distancia de TV.

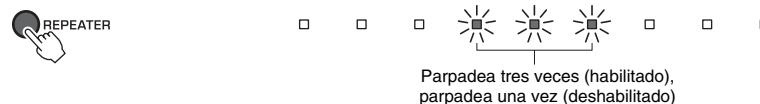

Así se han llevado a cabo todos los ajustes necesarios. Cuando está habilitada la función de repetidor de mando a distancia de TV, puede manejar el TV con el mando a distancia a través de la barra de sonido.

SUGERENCIA

- La función de repetidor de mando a distancia de TV está deshabilitada de forma predeterminada.
- Si el cable de alimentación de la barra de sonido se conecta a una toma de corriente de CA y si la función de repetidor de mando a distancia de TV está activada, la función se puede usar incluso con la barra de sonido apagada.
- Si ha memorizado en la barra de sonido el funcionamiento del volumen (+) (p.12), el volumen del TV podría subir cuando suba el volumen de la barra de sonido con el mando a distancia. En ese caso, realice el paso 3 de "Conexiones" (p.5) para cambiar el ajuste del TV.
- Puede comprobar el estado de la función de repetidor de mando a distancia de TV en el indicador central al encender la barra de sonido.

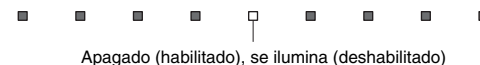

Uso de un altavoz de ultr Graves externo

La barra de sonido tiene integrados dos altavoces de ultr Graves; sin embargo, es posible conectar también un altavoz de ultr Graves externo. Lleve a cabo los pasos siguientes para cambiar el ajuste cuando utilice un altavoz de ultr Graves externo.

- 1 Conecte la barra de sonido al altavoz de ultr Graves externo con un cable de clavijas.**

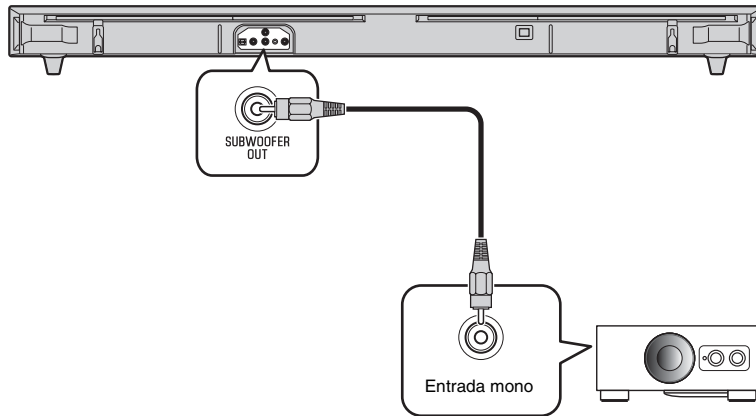

- 2 Con la barra de sonido apagada, mantenga pulsada la tecla SUBWOOFER (-) en el mando a distancia suministrado durante más de 5 segundos.**

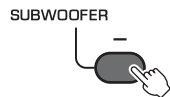

La barra de sonido se enciende y el altavoz de ultr Graves externo queda seleccionado.

Puede comprobar el estado del ajuste del altavoz de ultr Graves mediante el indicador ANALOG al encender la barra de sonido.



Apagado (altavoz de ultr Graves externo), se ilumina (altavoz de ultr Graves integrado)

Para volver a seleccionar los altavoces de ultr Graves integrados, mantenga pulsada la tecla SUBWOOFER (+) en el mando a distancia durante más de 5 segundos.

NOTA

- El ajuste de salida predeterminado es para los altavoces de ultr Graves integrados.
- El altavoz de ultr Graves integrado y el altavoz de ultr Graves externo no se pueden usar al mismo tiempo.
- Utilice un altavoz de ultr Graves externo con un amplificador integrado.

Inicializar los ajustes de la barra de sonido

Realice el procedimiento siguiente para inicializar la barra de sonido.

- 1 Apague la barra de sonido.**
- 2 Mantenga pulsado más de tres segundos  (encendido) en la parte delantera de la barra de sonido.**

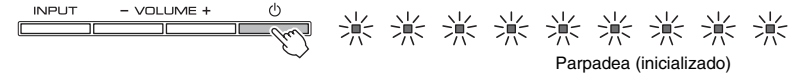



Resolución de problemas

Consulte la tabla inferior cuando la unidad no funcione correctamente. Si el problema que tiene no aparece en la lista a continuación, o si las instrucciones no le sirven de ayuda, apague la unidad, desenchufe el cable de alimentación y póngase en contacto con un centro Yamaha de atención al cliente o concesionario autorizado. En primer lugar, compruebe lo siguiente:

- ① Los cables de alimentación de la barra de sonido, el TV y los dispositivos de reproducción (como reproductores BD) están bien conectados a tomas de CA.
- ② La barra de sonido, el subwoofer, el TV y los dispositivos de reproducción (como reproductores BD) están encendidos.
- ③ Los conectores de cada cable están insertados con seguridad en las tomas de cada dispositivo.

Alimentación y sistema

Problema	Causa	Solución
El equipo se apaga inmediatamente.	Ha funcionado la función de reposo automático. La barra de sonido se apagará automáticamente cuando se dé una de las siguientes condiciones. <ul style="list-style-type: none"> - No ha habido ninguna operación en 8 horas - No ha habido entrada de audio ni ninguna operación en 30 minutos 	--
	El microprocesador interno se ha bloqueado debido a una descarga eléctrica externa (como un rayo o electricidad estática excesiva) o a una caída del voltaje de la fuente de alimentación.	Mantenga pulsado más de diez segundos  (encendido) en la parte delantera de la barra de sonido para que se vuelva a encender. Si el problema persiste, desconecte el cable de alimentación de la toma de CA y vuelva a enchufarlo.
La unidad no se puede encender.	Se han activado los circuitos de protección tres veces seguidas. (Si intenta encender la unidad en estas condiciones, el indicador STATUS parpadeará.)	Para proteger el producto, no es posible encenderlo en estas condiciones. Desenchufe el cable de alimentación de la toma eléctrica de CA y póngase en contacto con su distribuidor o centro de servicio Yamaha más cercano.

La barra de sonido no reacciona.	El microprocesador interno se ha bloqueado debido a una descarga eléctrica externa (como un rayo o electricidad estática excesiva) o a una caída del voltaje de la fuente de alimentación.	Mantenga pulsado más de diez segundos  (encendido) en la parte delantera de la barra de sonido para que se vuelva a encender. Si el problema persiste, desconecte el cable de alimentación de la toma de CA y vuelva a enchufarlo.
La barra de sonido empieza a funcionar sola.	Se está usando otro dispositivo Bluetooth cerca.	Finalice la conexión Bluetooth de la barra de sonido y vuelva a conectar la barra de sonido y el dispositivo.
Las gafas 3D del TV no funcionan.	La barra de sonido bloquea el transmisor de las gafas 3D del TV.	Compruebe la posición del transmisor de la gafas 3D del TV y ajuste la posición de la barra de sonido. Si es necesario, quítele los soportes a la barra de sonido (p.4).

Audio

Problema	Causa	Solución
No hay sonido.	Está seleccionada otra fuente de entrada.	Seleccione una fuente de entrada adecuada (p.6).
	Está activada la función de silencio.	Cancele la función de silencio (p.7).
	El volumen está demasiado bajo.	Suba el volumen (p.6).
No se emite sonido desde el altavoz de ultr Graves.	El volumen del altavoz de ultr Graves es demasiado bajo.	Suba el volumen del altavoz de ultr Graves (p.6).
	La fuente de reproducción no contiene señales de baja frecuencia.	--
	El ajuste del altavoz de ultr Graves no es correcto.	Con la barra de sonido apagada, mantenga pulsada la tecla SUBWOOFER (+ o -) del mando a distancia durante más de 5 segundos para cambiar el ajuste del altavoz de ultr Graves (p.13).
El volumen se reduce cuando se enciende la barra de sonido.	Se ha puesto en marcha la función de ajuste de volumen automático. Para impedir que el volumen sea demasiado alto, la barra de sonido ajusta automáticamente su volumen en un nivel determinado al encenderse.	Si es necesario, suba el volumen (p.6).

No hay efecto envolvente.	Está seleccionada la reproducción en estéreo.	Seleccione la reproducción envolvente (p.7).
	El volumen está demasiado bajo.	Suba el volumen (p.6).
	El TV o el dispositivo de reproducción está ajustado para producir solo audio de 2 canales (como PCM).	Cambie el ajuste de la salida de audio digital del TV o el dispositivo de reproducción.
Se oye ruido.	La barra de sonido está demasiado cerca de otro dispositivo digital o de alta frecuencia.	Aleje el dispositivo de la barra de sonido.

Mando a distancia

Problema	Causa	Solución
La barra de sonido no se puede controlar por medio del mando a distancia.	La barra de sonido se encuentra fuera del rango operativo.	Utilice el mando a distancia dentro del rango operativo (p.6).
	Las pilas están casi agotadas.	Sustitúyalas por pilas nuevas (p.6).
	El sensor del mando a distancia de la barra de sonido está expuesto a la luz solar directa o a una luz intensa.	Ajuste el ángulo de iluminación o vuelva a colocar la barra de sonido.
El TV no se puede controlar por medio de su mando a distancia.	La barra de sonido bloquea el sensor del mando a distancia del TV.	Utilice la función de repetidor de mando a distancia de TV (p.13) o quite los soportes de la barra de sonido para que el sensor no esté bloqueado (p.4).
	El TV o su mando a distancia podría no funcionar correctamente.	Consulte el manual del TV.
El TV no se puede controlar por medio de la función de repetidor de mando a distancia de TV.	La función de repetidor de mando a distancia de TV está deshabilitada.	Habilite la función de repetidor de mando a distancia de TV (p.13).
	El mando a distancia del TV no usa señales infrarrojas. Algunos mandos a distancia podrían no funcionar aunque utilicen señales infrarrojas.	En ese caso, no se puede usar la función de repetidor de mando a distancia de TV. Ajuste la posición de la barra de sonido de forma que no bloquee el sensor del mando a distancia del TV y use el mando a distancia del TV para manejar el TV.
	La barra de sonido y el TV están demasiado juntos o demasiado separados.	Aleje la barra de sonido del TV más de 50 mm (p.4). Si es necesario, quítele los soportes a la barra de sonido, o póngaselos (p.4).
	Hay algún obstáculo, por ejemplo cables, entre la barra de sonido y el TV.	Quite el obstáculo que pueda haber.

La barra de sonido no memoriza las operaciones del mando a distancia del TV.	La tecla del mando a distancia del TV no se mantuvo pulsada el tiempo suficiente.	Mantenga la tecla pulsada más de 1 segundo dos o tres veces (p.11).
	El mando a distancia del TV no usa señales infrarrojas. Algunos mandos a distancia podrían no funcionar aunque utilicen señales infrarrojas.	En ese caso, no se puede usar la función de memorización de repetidor de mando a distancia de TV. Utilice el mando a distancia suministrado para manejar la barra de sonido.
	La posición desde la que ha utilizado el mando a distancia del TV no es adecuada.	Utilice el mando a distancia del TV desde una posición adecuada (p.11).
	Las pilas del mando a distancia del TV están bajas.	Sustitúyalas por pilas nuevas.
Se oye sonido desde el TV cuando se sube el volumen de la barra de sonido con el mando a distancia del TV. (cuando se usa la función de memorización de mando a distancia de TV)	El sensor del mando a distancia de la barra de sonido está expuesto a la luz solar directa o a una luz intensa.	Ajuste el ángulo de iluminación o vuelva a colocar la barra de sonido.
	La luz de la pantalla del TV ha interferido con la transmisión de la señal del mando a distancia.	Apague el TV y vuelva a realizar la operación de memorización (p.11).
	La salida de audio está activada en el TV.	Cambie el ajuste del TV para deshabilitar la salida por los altavoces del TV. Si su TV no permite hacerlo, pruebe uno de los métodos siguientes. - Conecte unos auriculares a la toma correspondiente del TV. - Ponga el volumen del TV al mínimo.
La barra de sonido y el TV se encienden y apagan en sentido contrario, por ejemplo, el TV se apaga si se enciende la barra de sonido. (cuando se usa la función de memorización de mando a distancia de TV)	El TV estaba encendido la última vez que realizó la operación de memorización.	Pulse el botón de encendido del TV y  (encendido) en el panel delantero de la barra de sonido para encender ambos y, a continuación, pulse el botón de encendido del mando a distancia del TV para apagarlos.

Bluetooth

Problema	Causa	Solución
No es posible emparejar la barra de sonido con el dispositivo Bluetooth.	BLUETOOTH no se puede seleccionar como fuente de entrada.	Seleccione BLUETOOTH como fuente de entrada.
	El dispositivo no admite A2DP.	Lleve a cabo el emparejado con un dispositivo que admita A2DP.
	Un adaptador <i>Bluetooth</i> , etc. que quiera emparejar con la barra de sonido tiene una contraseña distinta de "0000".	Utilice un adaptador <i>Bluetooth</i> , etc. cuya contraseña sea "0000".
	La barra de sonido y el dispositivo están demasiado lejos.	Acerque el dispositivo a la barra de sonido.
	Existen señales de salida de un dispositivo (horno microondas, LAN inalámbrica, etc.) en la banda de frecuencia de 2,4 GHz cercana.	Aleje esta unidad del dispositivo que está emitiendo las señales de frecuencia de radio.
	Hay otro dispositivo <i>Bluetooth</i> conectado.	Finalice la conexión <i>Bluetooth</i> actual y lleve a cabo el emparejado con el nuevo dispositivo.
	No es posible establecer una conexión Bluetooth.	Hay otro dispositivo <i>Bluetooth</i> conectado.
Hay más de nueve dispositivos emparejados y la información de emparejado más antigua se ha eliminado.		Vuelva a realizar el emparejado. La barra de sonido puede conservar la información de emparejado de hasta ocho dispositivos. Cuando se empareja un noveno dispositivo, la información de emparejado más antigua se elimina.

No se produce sonido o el sonido se interrumpe durante la reproducción.	La conexión <i>Bluetooth</i> de la barra de sonido con el dispositivo se ha cancelado.	Vuelva a realizar el proceso de conexión <i>Bluetooth</i> (p.8).
	La barra de sonido y el dispositivo están demasiado lejos.	Acerque el dispositivo a la barra de sonido.
	Existen señales de salida de un dispositivo (horno microondas, LAN inalámbrica, etc.) en la banda de frecuencia de 2,4 GHz cercana.	Aleje esta unidad del dispositivo que está emitiendo las señales de frecuencia de radio.
	La función <i>Bluetooth</i> del dispositivo está desactivada.	Active la función <i>Bluetooth</i> del dispositivo.
	El dispositivo no está configurado para enviar señales de audio <i>Bluetooth</i> a la barra de sonido.	Compruebe que la función <i>Bluetooth</i> del dispositivo está correctamente ajustada.
	No se puede realizar la reproducción en el dispositivo.	Realice la reproducción en el dispositivo.
	El volumen del dispositivo está ajustado en el mínimo.	Suba el nivel del volumen.

Especificaciones

Elemento		Barra de sonido (YAS-152)
Sección de amplificador	Potencia de salida nominal máxima	Delantero L/R 30 W x 2 canales Altavoz de ultr Graves 60 W
	Tipo	Tipo de suspensión acústica (Tipo de blindaje no magnético)
Sección de altavoz delantero	Controlador	2 conos de 6,5 cm
	Respuesta de frecuencia	De 150 Hz a 22 kHz
	Tipo	Tipo reflexión de graves (Tipo de blindaje no magnético)
Sección de altavoz de ultr Graves	Controlador	2 conos de 8,5 cm
	Respuesta de frecuencia	De 45 Hz a 150 Hz
	Señal de audio admitida (TV, BD/DVD)	PCM (2 canales) Dolby Digital DTS Digital Surround
Tomas de entrada	Digital (Óptica)	1 (TV)
	Digital (Coaxial)	1 (BD/DVD)
	Analógica (RCA)	1 (ANALOG)
	Analógica (miniclavija)	1 (PORTABLE)
Toma de salida	Analógica (RCA)	1 (SUBWOOFER OUT)
Bluetooth	Versión de Bluetooth	Ver. 2.1 +EDR
	Protocolos admitidos	A2DP
	Códecs admitidos	SBC, AAC
	Salida inalámbrica	Bluetooth Clase 2
	Distancia máxima de comunicación	10 m (sin obstáculos)

General	Alimentación eléctrica	Modelos de EE.UU. y Canadá: 120 V de CA, 60 Hz Modelo de Taiwán: 110 V de CA, 60 Hz Otros modelos: 220-240 V de CA, 50/60 Hz
	Consumo	22 W
	Consumo en espera	Menos de 0,5 W
	Dimensiones (Anchura x Altura x Profundidad)	1.200 x 90 x 128 mm (sin incluir pies ni soportes)
		1.200 x 108 x 136 mm (incluidos pies y soportes)
Peso	4,8 kg	

* Las especificaciones están sujetas a cambios sin previo aviso.



Este sistema emplea nuevas tecnologías y algoritmos que permiten conseguir sonido envolvente de 7 canales con solo dos altavoces delanteros, y sin utilizar paredes como reflejos.

UniVolume

"UniVolume" es una marca comercial de Yamaha Corporation.



Bluetooth es una marca registrada de Bluetooth SIG y Yamaha la utiliza de acuerdo con un contrato de licencia.



Fabricado con la licencia de Dolby Laboratories. Dolby, Pro Logic y el símbolo de la doble D son marcas comerciales de Dolby Laboratories.



Fabricado bajo licencia en los números de patentes estadounidenses: 5,956,674; 5,974,380; 6,487,535 y otras patentes mundiales y norteamericanas emitidas y pendientes. DTS, el símbolo y DTS y el símbolo en su conjunto son marcas comerciales registradas. DTS Digital Surround y los logotipos de DTS son marcas comerciales de DTS, Inc. Este producto incluye software. © DTS, Inc. Todos los derechos reservados.

"Blu-ray Disc™", "Blu-ray™" y los logotipos son marcas comerciales de la Blu-ray Disc Association.

Bluetooth

- *Bluetooth* es una tecnología para comunicación inalámbrica entre dispositivos dentro de un área aproximada de 10 metros a través de la banda de frecuencia de 2,4 GHz, una banda que se puede usar sin necesidad de licencia.

Gestión de las comunicaciones Bluetooth

- La banda de 2,4 GHz utilizada por los dispositivos *Bluetooth* compatibles es una banda de radio que muchos otros equipos también utilizan. Aunque los dispositivos *Bluetooth* compatibles utilizan una tecnología que reduce al mínimo la influencia de otros componentes que puedan estar usando la misma banda de radio, esta influencia inevitablemente puede reducir la velocidad o la distancia de las comunicaciones y, en algunos casos, interrumpir la comunicación.
- La velocidad de transferencia de la señal y la distancia a la que es posible la comunicación varía en función de la distancia entre los dispositivos comunicantes, la presencia de obstáculos, las condiciones de las ondas de radio y el tipo de equipamiento.
- Yamaha no garantiza el funcionamiento de todas las conexiones inalámbricas entre esta unidad y otros dispositivos compatibles con *Bluetooth*.

Información para usuarios sobre recolección y disposición de equipamiento viejo y baterías usadas



Pb

Estos símbolos en los productos, embalaje, y/o documentación que se acompañe significan que los productos electrónicos y eléctricos usados y las baterías usadas no deben ser mezclados con desechos domésticos corrientes. Para el tratamiento, recuperación y reciclado apropiado de los productos viejos y las baterías usadas, por favor llévelos a puntos de recolección aplicables, de acuerdo a su legislación nacional y las directivas 2002/96/EC y 2006/66/EC.

Al disponer de estos productos y baterías correctamente, ayudará a ahorrar recursos valiosos y a prevenir cualquier potencial efecto negativo sobre la salud humana y el medio ambiente, el cual podría surgir de un inapropiado manejo de los desechos.

Para más información sobre recolección y reciclado de productos viejos y baterías, por favor contacte a su municipio local, su servicio de gestión de residuos o el punto de venta en el cual usted adquirió los artículos.

[Información sobre la disposición en otros países fuera de la Unión Europea]

Estos símbolos sólo son válidos en la Unión Europea. Si desea deshacerse de estos artículos, por favor contacte a sus autoridades locales y pregunte por el método correcto de disposición.

Nota sobre el símbolo de la batería (ejemplos de dos símbolos de la parte inferior):

Este símbolo podría ser utilizado en combinación con un símbolo químico. En este caso el mismo obedece a un requerimiento dispuesto por la Directiva para el elemento químico involucrado.

LET OP: LEES DIT VOOR U DIT TOESTEL IN GEBRUIK NEEMT.

- Om er zeker van te kunnen zijn dat u de optimale prestaties uit uw toestel haalt, dient u deze handleiding zorgvuldig door te lezen. Bewaar de handleiding op een veilige plek zodat u er later nog eens iets in kunt opzoeken.
- Plaats dit geluidssysteem op een goed verluchte, koele, droge, nette plaats - niet in direct zonlicht of in de buurt van warmtebronnen, noch op plaatsen die onderhevig zijn aan trillingen, stof, vocht en/of koude. Voorzie voor een goede ventilatie minimaal de volgende ruimte rond het apparaat:
Boven: 10 cm, Achter: 10 cm, zijkanten: 10 cm
- Plaats dit toestel uit de buurt van andere elektrische apparatuur, motoren of transformatoren om storend gebrom te voorkomen.
- Stel dit toestel niet bloot aan plotselinge temperatuurswisselingen van koud naar warm en plaats het toestel niet in een omgeving met een hoge vochtigheidsgraad (bijv. in een ruimte met een luchtbevochtiger) om te voorkomen dat zich binnenin het toestel condens vormt, wat zou kunnen leiden tot elektrische schokken, brand, schade aan dit toestel en/of persoonlijk letsel.
- Vermijd plekken waar andere voorwerpen op het toestel kunnen vallen, of waar het toestel blootstaat aan druppelende of spattende vloeistoffen. Plaats de volgende dingen niet bovenop dit toestel:
 - Andere componenten, daar deze schade kunnen veroorzaken en/of de afwerking van dit toestel kunnen doen verkleuren.
 - Brandende voorwerpen (bijv. kaarsen), daar deze brand, schade aan dit toestel en/of persoonlijk letsel kunnen veroorzaken.
 - Voorwerpen met vloeistoffen, daar deze elektrische schokken voor de gebruiker en/of schade aan dit toestel kunnen veroorzaken wanneer de vloeistof daaruit in het toestel terecht komt.
- Dek het toestel niet af met een krant, tafellaken, gordijn enz. zodat de koeling niet belemmerd wordt. Als de temperatuur binnenin het toestel te hoog wordt, kan dit leiden tot brand, schade aan het toestel en/of persoonlijk letsel.
- Steek de stekker van dit toestel pas in het stopcontact als alle aansluitingen gemaakt zijn.
- Gebruik het toestel niet wanneer het ondersteboven is geplaatst. Het kan hierdoor oververhit raken, wat kan leiden tot schade.
- Gebruik geen overdreven kracht op de schakelaars, knoppen en/of snoeren.
- Wanneer u de stekker uit het stopcontact haalt, moet u aan de stekker zelf trekken, niet aan het snoer.
- Maak dit toestel niet schoon met chemische oplosmiddelen; dit kan de afwerking beschadigen. Gebruik alleen een schone, droge doek.
- Gebruik alleen het op dit toestel aangegeven voltage. Gebruik van dit toestel bij een hoger voltage dan aangegeven is gevaarlijk en kan leiden tot brand, schade aan het toestel en/of persoonlijk letsel. Yamaha aanvaardt geen aansprakelijkheid voor enige schade veroorzaakt door gebruik van dit toestel met een ander voltage dan aangegeven staat.
- Om schade door blikseminslag te voorkomen, dient u de stekker uit het stopcontact te halen wanneer het onweert.
- Probeer niet zelf wijzigingen in dit toestel aan te brengen of het te repareren. Neem contact op met erkend Yamaha servicepersoneel wanneer u vermoedt dat het toestel reparatie behoeft. Probeer in geen geval de behuizing open te maken.
- Wanneer u dit toestel voor langere tijd niet zult gebruiken (bijv. vakantie), dient u de stekker uit het stopcontact te halen.
- Lees het hoofdstuk "Problemen oplossen" over veel voorkomende vergissingen bij de bediening voor u de conclusie trekt dat het toestel een storing of defect vertoont.
- Voor u dit toestel verplaatst, dient u op  te drukken om dit toestel uit (standby) te schakelen en de stekker uit het stopcontact te halen.
- Er zal zich condens vormen wanneer de omgevingstemperatuur plotseling verandert. Haal de stekker uit het stopcontact en laat het toestel met rust.
- Installeer dit toestel in de buurt van een stopcontact op een plek waar u de stekker gemakkelijk kunt bereiken.
- De batterijen mogen niet worden blootgesteld aan hitte, zoals door direct zonlicht, vuur of iets dergelijks.
- Installatie van het toestel op een veilige plaats is de verantwoordelijkheid van de gebruiker. Yamaha kan niet aansprakelijk worden gesteld voor ongevallen veroorzaakt door onjuiste plaatsing of installatie van de luidsprekers.

Opmerkingen over afstandsbedieningen en batterijen

- Mors geen water of andere vloeistoffen op de afstandsbediening.
- Laat de afstandsbediening niet vallen.
- Laat de afstandsbediening niet liggen en bewaar deze niet op de volgende plaatsen:
 - zeer vochtige plekken, bijvoorbeeld bij een bad
 - plekken waar de temperatuur hoog kan worden, zoals bij de verwarming of kachel
 - zeer koude plekken
 - stoffige plekken
- Stel de afstandsbedieningssensor van dit toestel niet bloot aan direct zonlicht of directe verlichting zoals fluorescentielampen.
- Als de batterijen oud worden, zal het werkingsbereik van de afstandsbediening gevoelig dalen. Als dit het geval is, vervangt u de batterijen zo snel mogelijk door twee nieuwe batterijen.
- Gebruik geen oude en nieuwe batterijen door elkaar.
- Gebruik geen verschillende soorten batterijen (zoals alkaline- en mangaanbatterijen) door elkaar. Lees de verpakking zorgvuldig; deze verschillende soorten batterijen kunnen namelijk dezelfde vorm en kleur hebben.
- Lege batterijen kunnen lekken. Als de batterijen lekken, moet u deze onmiddellijk weggooien. Zorg ervoor dat u de gelekte vloeistof niet aanraakt en dat deze niet in contact komt met kledij enz. Reinig het batterijvak zorgvuldig voor u nieuwe batterijen plaatst.
- Gooi batterijen niet bij het huishoudelijke afval. verwijder deze correct in overeenstemming met de plaatselijke regelgeving.
- Houd batterijen uit de buurt van kinderen. Raadpleeg onmiddellijk een arts als een batterij per ongeluk ingeslikt wordt.
- Wanneer u de afstandsbediening gedurende een langere periode niet zult gebruiken, verwijdert u de batterijen uit de afstandsbediening.
- Laad de bijgeleverde batterijen niet op en haal deze niet uit elkaar.

WAARSCHUWING

OM DE RISICO'S VOOR BRAND OF ELEKTRISCHE SCHOKKEN TE VERMINDEREN, MAG U DIT TOESTEL IN GEEN GEVAL BLOOTSTELLEN AAN VOCHT OF REGEN.

Zolang dit toestel is aangesloten op het stopcontact, is de stroomvoorziening niet afgesloten, ook niet wanneer u het toestel uitschakelt met . In deze staat is dit toestel ontworpen om slechts een zeer kleine hoeveelheid stroom te gebruiken.

(aan/uit-toets)

Schakelt het toestel in of zet het in stand-bymodus.

Gebruik dit toestel niet binnen een afstand van 22 cm van personen met geïmplanteerde hartpacemaker of defibrillator.

Radiogolven kunnen elektro-medische apparatuur beïnvloeden.
Gebruik dit toestel niet in de buurt van medische apparaten of in medische faciliteiten.

Wij, Yamaha Music Europe GmbH, verklaren hierbij dat dit toestel voldoet aan de essentiële vereisten en andere relevante bepalingen van Richtlijn 1999/5/EC.



Inhoudsopgave

Bijgeleverde items	2
Functies	2
Namen en functies van onderdelen (soundbar).....	3
Installaties	4
Aansluitingen	5
Bewerkingen	6
Luisteren naar het geluid van een BLUETOOTH-apparaat	8
Luisteren naar het geluid van externe apparaten	10
Analoge aansluiting van een extern apparaat (spelconsole).....	10
Analoge aansluiting van een draagbaar apparaat	10
Instellingen	11
De soundbar bedienen met de afstandsbediening van de tv (leerfunctie afstandsbediening tv)	11
De tv bedienen via de soundbar (wanneer de sensor van de afstandsbediening van de tv is geblokkeerd)	13
Een externe subwoofer gebruiken	14
De instellingen van de soundbar initialiseren	14
Problemen oplossen.....	15
Technische gegevens	18

<p>Info over deze gebruiksaanwijzing</p> <ul style="list-style-type: none">• In deze handleiding wordt de bediening met de meegeleverde afstandsbediening uitgelegd.• Aanduidingen die worden gebruikt in deze handleiding <p>OPMERKING Dit wijst op voorzorgsmaatregelen bij het gebruik van het product en op functiebeperkingen.</p> <p>TIP Dit wijst op aanvullende uitleg voor een beter gebruik.</p>
--

U kunt een PDF-versie van deze handleiding downloaden van de website.
<http://download.yamaha.com/>



Bijgeleverde items

Controleer of u de volgende items hebt ontvangen.

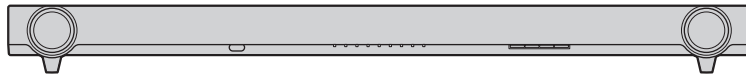

Soundbar (YAS-152)

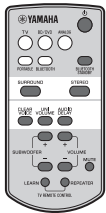

Afstandsbediening

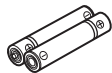

Batterij x 2
(AAA, R03, UM4)



Optische kabel (1,5 m)

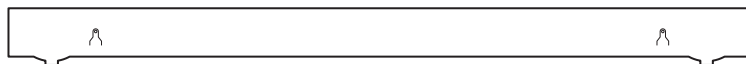

Installatiesjabloon

* Gebruiken bij het bevestigen van de soundbar aan een muur

Functies

Geniet van een krachtig en realistisch geluid van de soundbar met ingebouwde subwoofer, die u gemakkelijk kunt installeren en verbinden met een tv en andere apparaten.

- **AIR SURROUND XTREME** 

Geniet van kwaliteitsvol surroundgeluid met een realistisch geluidseffect (p.7).

- **Clear voice**

Maak stemmen (zoals dialogen en verhalen) helder (p.7).

- **UniVolume** 

Bewaars een consistent volume tussen kanalen, programma's, reclame en geluidsbronnen (p.7).

- **Bluetooth®-verbinding** 

Speel geluid af van een verbonden Bluetooth-apparaat (p.8).

- **Leerfunctie afstandsbediening tv**

Bedien de soundbar met de afstandsbediening van de tv (p.11)

- **Repeaterfunctie afstandsbediening tv**

Schakel de overdracht van de signalen van de afstandsbediening van de tv via de soundbar in wanneer u de tv niet kunt bedienen vanaf de afstandsbediening omdat de sensor van de afstandsbediening van de tv wordt geblokkeerd door de soundbar (p.13).

Namen en functies van onderdelen (soundbar)

Soundbar (voorpaneel)

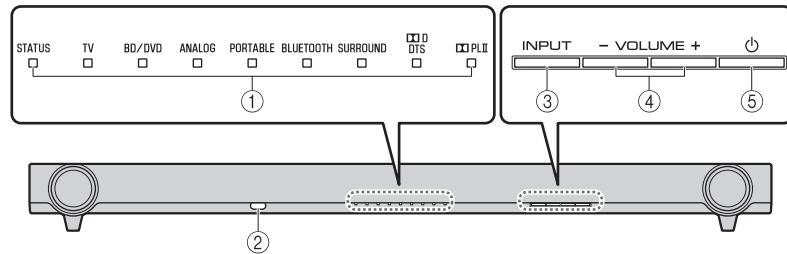

1 Indicators

Geef de status van de soundbar aan.
De indicators worden automatisch gedimd als er geen bewerkingen worden uitgevoerd gedurende 5 seconden.

2 Afstandsbedieningssensor

Ontvangt infraroodsignalen van de afstandsbediening van de soundbar (p.6).
Ontvangt infraroodsignalen van de afstandsbediening van de tv wanneer de repeaterfunctie van de afstandsbediening is ingeschakeld (p.13).

3 INPUT-toets

Selecteert een signaalbron die moet worden afgespeeld (p.6).

4 VOLUME (+/-)-toetsen

Hiermee past u het volume aan (p.6).

5 (aan/uit)-toets

Hiermee zet u de soundbar aan/uit (stand-by) (p.7).

TIP

- De soundbar wordt automatisch uitgeschakeld wanneer aan een van de volgende voorwaarden is voldaan.
 - Geen bewerkingen gedurende 8 uur
 - Geen ontvangen audio en geen bewerkingen gedurende 30 minuten

Soundbar (achterpaneel)

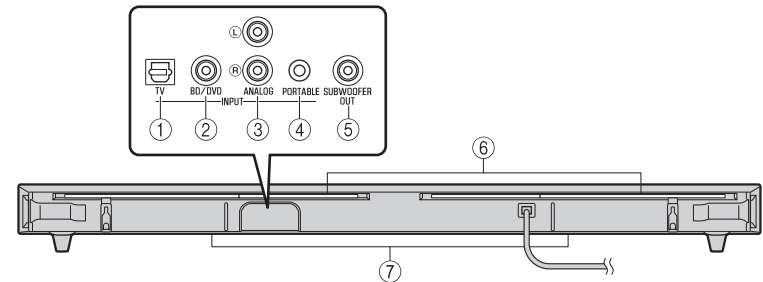

1 TV-ingang

Voor het aansluiten op een tv via een optische kabel.

2 BD/DVD-ingang

Voor het aansluiten op een weergaveapparaat, zoals een Blu-ray-speler (BD) via een digitale coaxkabel.

3 ANALOG-ingangen

Voor het aansluiten van extern apparaat via een RCA-stereokabel.

4 PORTABLE-ingang

Voor het aansluiten van een draagbaar apparaat met een 3,5 mm stereokabel met minstekker.

5 SUBWOOFER OUT-aansluiting

Voor het aansluiten van een externe subwoofer met een mono pin-kabel.
De standaardinstelling is voor de ingebouwde subwoofer. De instelling moet worden gewijzigd om een signaal te sturen naar een externe subwoofer (p.14).

6 Repeater afstandsbediening tv

Draagt afstandsbedieningssignalen van de tv die zijn ontvangen van de sensor van de afstandsbediening, over naar de tv (p.13).

7 Dubbele ingebouwde subwoofers

De ingebouwde subwoofers bevinden zich in het onderste gedeelte van de soundbar.

Installaties

Plaats de soundbar op een plat oppervlak, zoals op de bovenkant van een tv-behuizing.

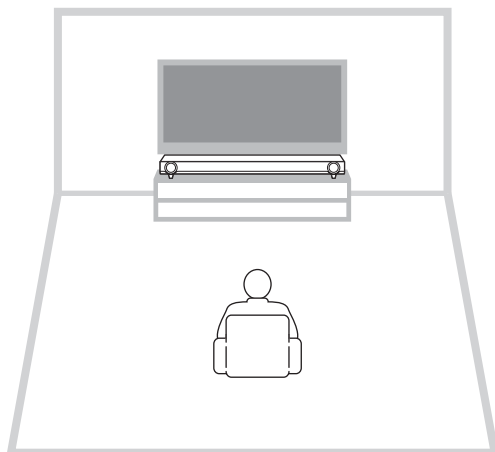

Let op

- Plaats de soundbar nooit op/onder andere apparaten in een stapel zoals een BD-speler. Dit kan een defect veroorzaken door de trillingen.
- Raak het rooster op de voorkant en onderkant van de soundbar niet aan.
- De soundbar bevat akoestische suspensieluidprekers. Plaats geen magnetisch gevoelige zaken (hardeschijfstation, enz.) in de buurt van de soundbar.
- Afhankelijk van uw installatieomgeving, kan het beter zijn de soundbar een externe apparaten (zoals een tv) onderling aan te sluiten voordat u de soundbar installeert.
- Plaats de soundbar niet in een straal van 50 mm van de tv. De wandbevestigingsbeugels op het achterpaneel kunnen als nodig worden verwijderd.

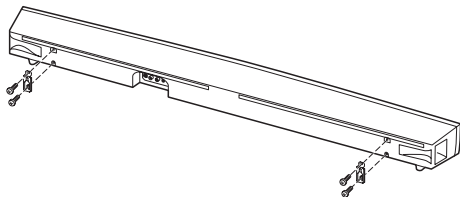

De standaarden verwijderen

Wanneer de soundbar het zicht van het onderste deel van het tv-scherm of de afstandsbediening van de tv blokkeert, verwijdert u de standaarden (18 mm) van de soundbar om de hoogte ervan aan te passen.

TIP

- Gebruik de Repeaterfunctie van de afstandsbediening van de tv (p.13) om de afstandsbedieningssignalen van de tv over te dragen via de soundbar.

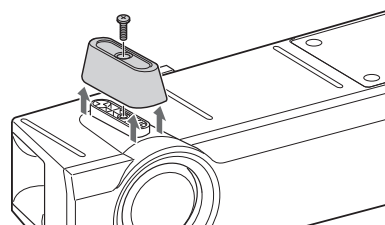

OPMERKING

- Bewaar de standaarden en schroeven op een veilige plek zodat u ze later opnieuw kunt gebruiken.

De soundbar aan een muur bevestigen

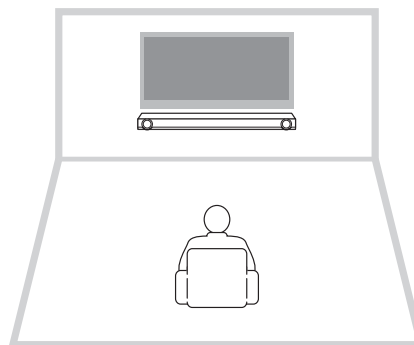

Let op

- Bij installatie van de soundbar aan een muur moet al het installatiewerk worden uitgevoerd door een bevoegde installateur of dealer. De klant mag nooit proberen het installatiewerk zelf uit te voeren. Een onjuiste of gebrekkige installatie kan ervoor zorgen dat de soundbar valt, met letsels als gevolg.
- Bevestig de soundbar niet aan een muur die uit zacht materiaal bestaat, zoals pleisterkalk of fineerhout. Hierdoor kan de soundbar vallen.
- Zorg dat u in de handel verkrijgbare schroeven gebruikt die het gewicht van de installatie kunnen ondersteunen (opgegeven in stap 2 aan de rechterkant). Als u in plaats van de vermelde schroeven krammen, korte schroeven, spijkers en dubbelzijdige tape gebruikt, kan de soundbar vallen.

Bevestiging aan de muur

1 Bevestig de installatiesjabloon op een muur en duid de schroefgaten aan.

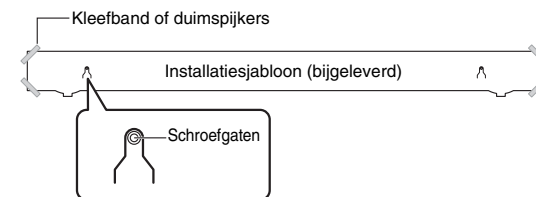

2 Verwijder de installatiesjabloon van de muur en maak vervolgens de in de handel verkrijgbare schroeven vast op de aanduidingen op de muur.

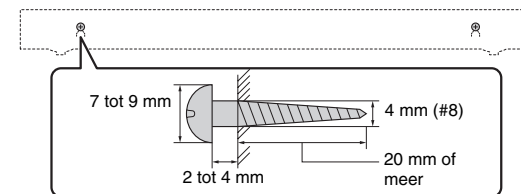

3 Hang de soundbar aan de schroeven.

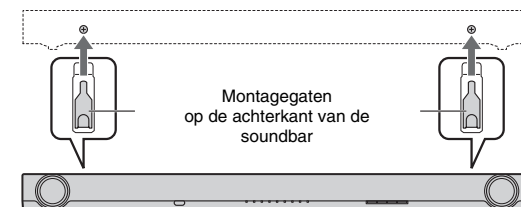

Let op

- Bevestig de kabels op een plaats waar ze niet kunnen loskomen. Als uw voet of hand per ongeluk achter een losse kabel blijft hangen, kan de soundbar vallen.
- Controleer na de installatie of de soundbar goed is vastgemaakt. Yamaha kan niet aansprakelijk worden gesteld voor ongevallen ten gevolge van een gebrekkige installatie.

Aansluitingen

Aansluiten op een tv (of ander randapparaat).

LET OP

- Steek het netsnoer van de soundbar niet in het stopcontact voordat u de aansluitingen uitvoert.
- Oefen geen overmatige druk uit bij het invoeren van de kabelstekker. Dit kan schade veroorzaken aan de kabelstekker of het stopcontact.

1 Sluit de tv en soundbar aan met de optische kabel (bijgeleverd).

Verwijder de kap van de optische kabel en controleer de richting van de stekker.



2 Steek het netsnoer van de soundbar in een stopcontact.

3 Stel de tv in als volgt.

- Stel het volume van de tv in op het minimum.
- Schakel de weergave van de ingebouwde tv-luidsprekers (indien beschikbaar) uit.

TIP

- Als een instelling voor het uitschakelen van de luidsprekeruitgang niet beschikbaar is op uw tv, kunt u deze uitschakelen door de hoofdtelefoon aan te sluiten op de hoofdtelefoonaansluiting op de tv. Raadpleeg de handleidingen van de tv voor meer informatie.
- De TV- en BD/DVD-ingangen ondersteunen de volgende audiosignalen.
 - PCM (2 kan.)
 - Dolby Digital (max. 5.1 kanalen)
 - DTS Digital Surround (max. 5.1 kanalen)
- Op de volgende pagina's vindt u meer informatie over andere aansluitingen. Voor analoge en draagbare apparaten (p.10). Voor een externe subwoofer (p.14).

Soundbar (achterzijde)

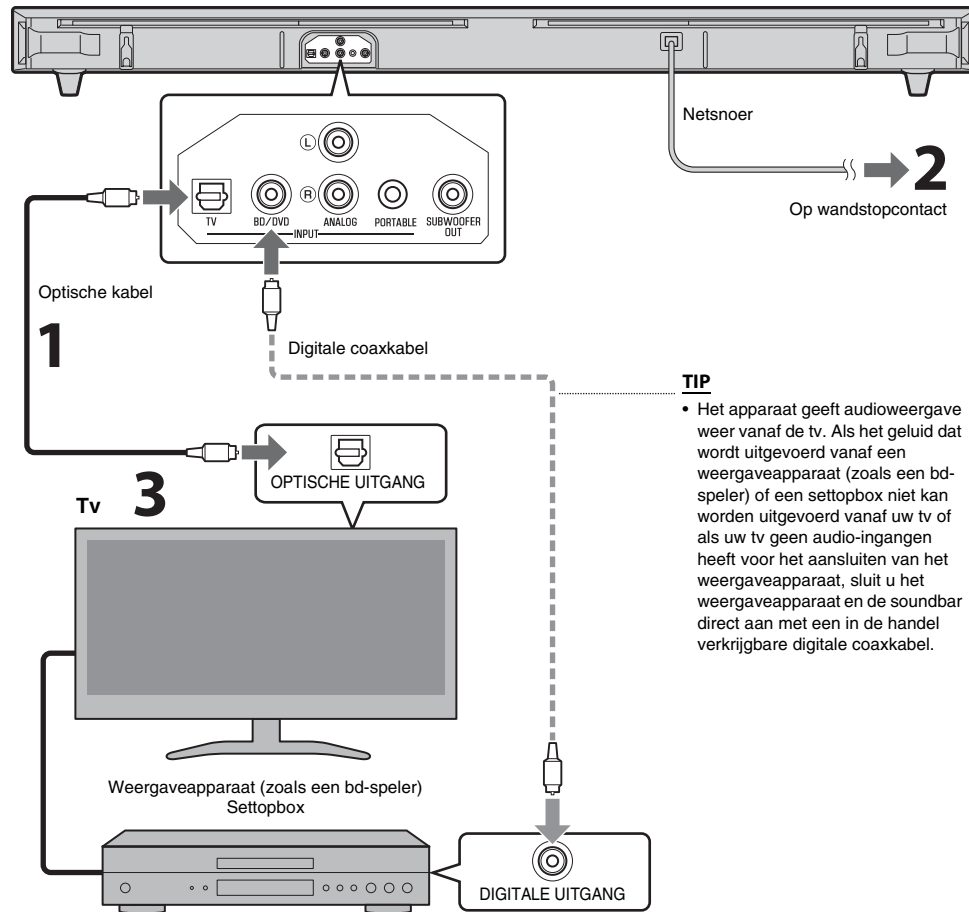

Bewerkingen

De afstandsbediening voorbereiden

Trek vóór gebruik de beschermfolie af.

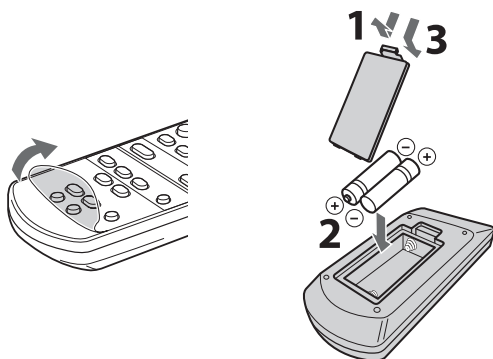

Werkingsbereik van de afstandsbediening

Blijf binnen het hieronder afgebeelde werkbereik.

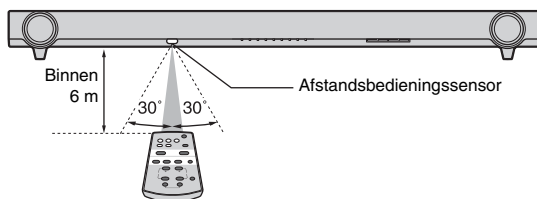

Indicators

De indicatoren op het voorpaneel knipperen of lichten op om de bewerking en status van de instelling aan te geven.

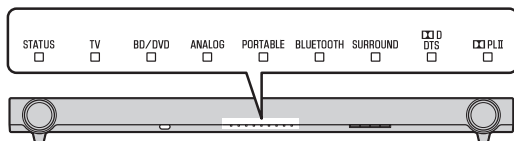

Ingangstoetsen

Selecteer een signaalbron die moet worden afgespeeld.

- TV** Tv-audio
- BD/DVD** Audio van een apparaat dat is aangesloten op de BD/DVD-ingang
- ANALOG** Audio van een apparaat dat is aangesloten op de ANALOG-ingang
- PORTABLE** Audio van een apparaat dat is aangesloten op de PORTABLE-ingang
- BLUETOOTH** ... Audio van een apparaat dat via *Bluetooth* is verbonden

De indicator voor de geselecteerde signaalbron licht op. (Voorbeeld: als TV is geselecteerd)



TIP

- Om audio weer te geven van het weergaveapparaat dat is aangesloten op de tv of om video's te bekijken vanaf het weergaveapparaat, stelt u de signaalbron van de tv in op het weergaveapparaat.
- Meer informatie over *Bluetooth*-verbindingen vindt u bij "Luisteren naar het geluid van een BLUETOOTH-apparaat" (p.8).

SUBWOOFER-toetsen (+/-)

Pas het volume van de subwoofer aan.



VOLUME-toetsen (+/-)

Pas het volume van de soundbar aan.



LEARN-toets

Stelt de soundbar in op de leermodus van de afstandsbediening van de tv (p.11).

REPEATER-toets

Schakelt de repeaterfunctie van de afstandsbediening van de tv in/uit (p.13).

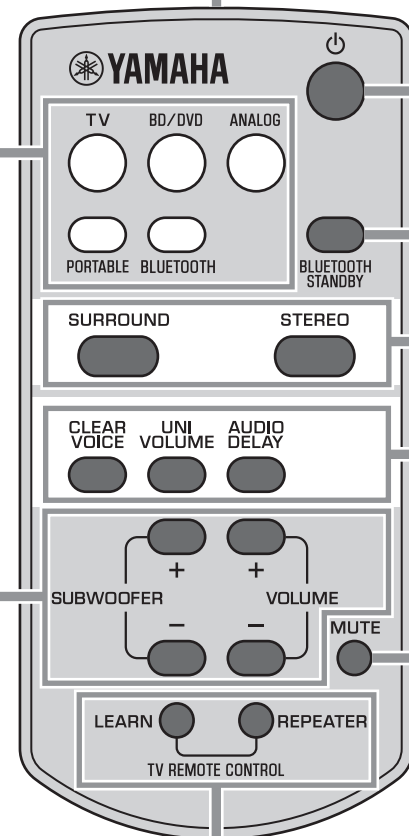

Signaalzender van afstandsbediening

Verzendt infraroodsignalen.

(aan/uit)-toets

Hiermee zet u de soundbar aan/uit (stand-by).

STATUS Groen (ingeschakeld)

STATUS Rood (*Bluetooth* stand-by)

STATUS Uit (uitgeschakeld)

BLUETOOTH STANDBY-toets

Schakelt de stand-bymodus van *Bluetooth* in en uit. (p.9).

SURROUND- en STEREO-toetsen

Schakel tussen surround- en stereoweergave (2-kanaal). Wanneer surroundweergave is geselecteerd, kunt u genieten van een realistisch geluidseffect met de exclusieve AIR SURROUND XTREME van Yamaha.

SURROUND SURROUND Licht op (surroundweergave)

STEREO SURROUND Uit (stereoweergave)

TIP

- Wanneer 2-kanaals stereosignalen worden afgespeeld in surround, licht de  PLII-indicator op.

PLII Licht op (Dolby Pro Logic II)

MUTE-toets

Dempt de audioweergave. Druk nogmaals op de toets om het dempen ongedaan te maken.



Knipperen (bij dempen)

CLEAR VOICE-toets

Schakelt de Clear voice-functie in/uit.

Wanneer deze functie is ingeschakeld, kunt u genieten van heldere stemgeluiden tijdens het bekijken van films, tv-series, nieuwsprogramma's of sportprogramma's.



3 keer knipperen (ingeschakeld), één keer knipperen (uitgeschakeld)

UNIVOLUME-toets

Schakelt de UniVolume-functie in/uit.

Wanneer deze functie is ingeschakeld, wordt een consistent volume bewaard tussen kanalen, programma's, reclame en geluidsbronnen.



3 keer knipperen (ingeschakeld), één keer knipperen (uitgeschakeld)

TIP

- De UniVolume-functie wordt automatisch uitgeschakeld wanneer BLUETOOTH of PORTABLE is geselecteerd als de signaalbron.

AUDIO DELAY-toets

Past de audiovertraging aan om het geluid te synchroniseren met de video wanneer het videobeeld op de tv vertraagd lijkt ten opzichte van het geluid. Volg de procedure hieronder om de audiovertraging aan te passen.

1 Houd AUDIO DELAY langer dan 3 seconden ingedrukt.

De indicator uiterst links knippert.



2 Druk op SUBWOOFER om de audiovertraging aan te passen.



Kleinere vertraging (-)

Grotere vertraging (+)

3 Druk op AUDIO DELAY om de aanpassing te voltooiën.

TIP

- De aanpassing wordt automatisch beëindigd als er geen bewerkingen worden uitgevoerd gedurende 20 seconden.

Decoder-aanduiding

De soundbar ondersteunt de volgende audiosignalen. U kunt het type van het ontvangen audiosignaal controleren aan de hand van de kleur van de indicator.

 Groen (Dolby Digital), rood (DTS Digital Surround)

Uit (PCM)

Automatische slaapfunctie

De soundbar wordt automatisch uitgeschakeld wanneer aan een van de volgende voorwaarden is voldaan.

- Geen bewerkingen gedurende 8 uur
- Geen ontvangen audio en geen bewerkingen gedurende 30 minuten

Luisteren naar het geluid van een BLUETOOTH-apparaat

U kunt luisteren naar het draadloze geluid van een *Bluetooth*-apparaat, zoals een smartphone of een digitale muzikspeler. Meer informatie vindt u in de handleiding van het *Bluetooth*-apparaat.

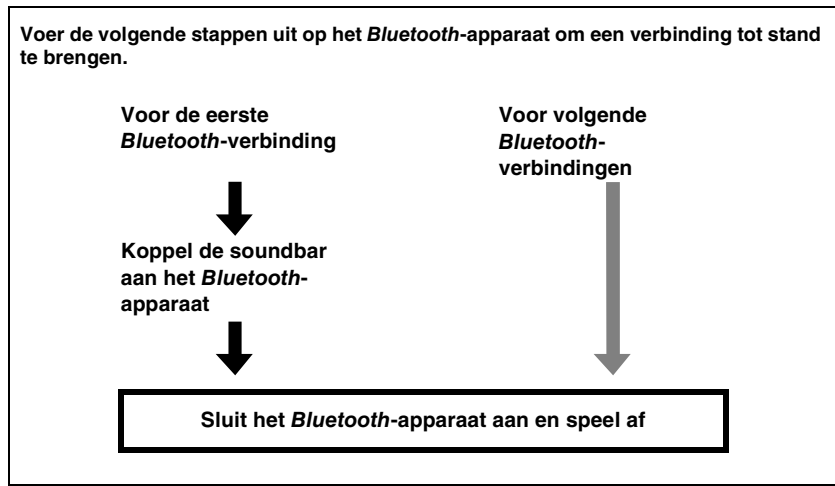
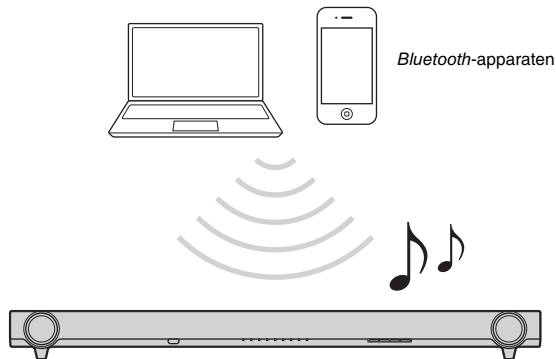

Een *Bluetooth*-apparaat koppelen aan de soundbar

Als u een *Bluetooth*-apparaat voor het eerst aansluit, moeten het apparaat en de soundbar worden "gekoppeld". Zodra de "koppeling" is voltooid, worden volgende aansluitingen automatisch uitgevoerd.

1 Druk op de BLUETOOTH-toets op de meegeleverde afstandsbediening om *Bluetooth* als signaalbron te kiezen.

De BLUETOOTH-indicator op het voorpaneel licht groen op.





2 Schakel het te koppelen *Bluetooth*-compatibel apparaat in en voer de koppeling uit.

De bewerking varieert afhankelijk van het apparaat. Raadpleeg de handleiding van het apparaat.

3 Selecteer "YAS-152 Yamaha" in de lijst met *Bluetooth*-apparaten op het apparaat.

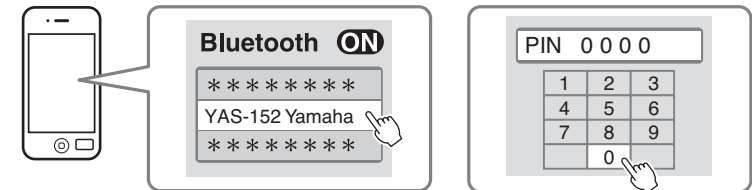
Als een pincode wordt gevraagd, voert u het nummer "0000" in.



Als het koppelen voltooid is  of als een voltooiingsbericht verschijnt.

OPMERKING

- Koppel het *Bluetooth*-apparaat en de soundbar aan elkaar wanneer deze zich binnen 10 meter van elkaar bevinden.
- Maximaal acht *Bluetooth*-apparaten kunnen aan de soundbar worden gekoppeld. Als een negende apparaat wordt gekoppeld, wordt de informatie van de oudste koppeling gewist.
- Als de koppelinginformatie voor een apparaat wordt gewist en u dat apparaat opnieuw wilt gebruiken, dan moet u het apparaat opnieuw koppelen.
- Als een *Bluetooth*-apparaat al aan de soundbar is gekoppeld, verbreek dan de *Bluetooth*-verbinding en voer de koppeling uit met het nieuwe apparaat.
- Raadpleeg "Problemen oplossen" (p.15) voor het oplossen van problemen met de *Bluetooth*-verbinding.

Audio van een *Bluetooth*-apparaat afspelen op de soundbar

1 Druk op de **BLUETOOTH**-toets op de meegeleverde afstandsbediening om *Bluetooth* als signaalbron te kiezen.

De **BLUETOOTH**-indicator op het voorpaneel licht groen op.



BLUETOOTH
■

Licht op

2 Schakel het *Bluetooth*-apparaat in.

Als de *Bluetooth*-verbinding correct tot stand is gekomen, knippert de **BLUETOOTH**-indicator van de soundbar 3 keer.



3 Een nummer op het apparaat afspelen.

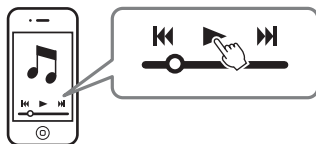

OPMERKING

- Verbind het apparaat en de soundbar via *Bluetooth* met elkaar wanneer deze zich binnen 10 meter van elkaar bevinden.
- Het is mogelijk nodig om "YAS-152 Yamaha" in de lijst met *Bluetooth*-apparaten opnieuw te selecteren, mocht er zich een verbindingsprobleem voordoen. U moet mogelijk de uitvoerinstelling wijzigen om audio naar het toestel uit te voeren, afhankelijk van het *Bluetooth*-apparaat dat u gebruikt.
- Pas het volumeniveau van het *Bluetooth*-apparaat als nodig aan.
- Als een *Bluetooth*-apparaat al met het toestel is verbonden, verbreekt u die *Bluetooth*-verbinding en maakt u een verbinding met het nieuwe apparaat.

De *Bluetooth*-verbinding verbreken

De *Bluetooth*-verbinding wordt in de volgende gevallen verbroken. Wanneer de *Bluetooth*-verbinding wordt verbroken, knippert de **BLUETOOTH**-indicator eenmaal.

- Het *Bluetooth*-compatibele apparaat wordt uitgeschakeld.
- De **BLUETOOTH**-toets wordt langer dan 3 seconden ingedrukt.
- De soundbar is uitgeschakeld.

De stand-bymodus van *Bluetooth* gebruiken

Met de stand-bymodus van *Bluetooth* kunt u de soundbar automatisch inschakelen (of uitschakelen), die vergrendeld is door de bewerking van het *Bluetooth*-apparaat.

Instellen

Houd de **BLUETOOTH STANDBY**-toets meer dan 3 seconden ingedrukt wanneer de soundbar is ingeschakeld.

Door de **BLUETOOTH STANDBY**-toets 3 seconden ingedrukt te houden, schakelt de modus tussen ingeschakeld en uitgeschakeld.

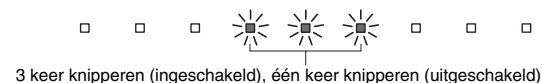

Wanneer de stand-bymodus van *Bluetooth* is ingeschakeld en de soundbar is uitgeschakeld, licht de **STATUS**-indicator rood op.



Funcities beschikbaar op *Bluetooth*-apparaten met de stand-bymodus van *Bluetooth* ingeschakeld

De vergrendelfunctie inschakelen (wanneer de soundbar is uitgeschakeld)

Wanneer op het apparaat een *Bluetooth*-verbinding tot stand is gekomen, wordt de soundbar ingeschakeld en is hij klaar om geluid van het apparaat af te spelen.

De vergrendelfunctie uitschakelen (wanneer de soundbar is ingeschakeld)

De soundbar wordt uitgeschakeld wanneer een *Bluetooth*-verbinding op een *Bluetooth*-apparaat wordt verbroken. (Alleen wanneer **BLUETOOTH** als signaalbron is geselecteerd.)

De toepassing Home Theater Controller gebruiken

Door de specifieke gratis toepassing "Home Theater Controller" op een *Bluetooth*-apparaat zoals een smartphone te installeren, kunt u met het *Bluetooth*-apparaat diverse bewerkingen gemakkelijk uitvoeren. (Instellingitems: basiswerking, geluidsveld, geluidsaanpassingen)

Meer informatie over "Home Theater Controller" vindt u in de productinformatie op onze website.

Luisteren naar het geluid van externe apparaten

Analoge aansluiting van een extern apparaat (spelconsole)

U kunt een extern apparaat, zoals een spelconsole, aansluiten via de ANALOG-ingangen van de soundbar met een RCA-stereokabel.

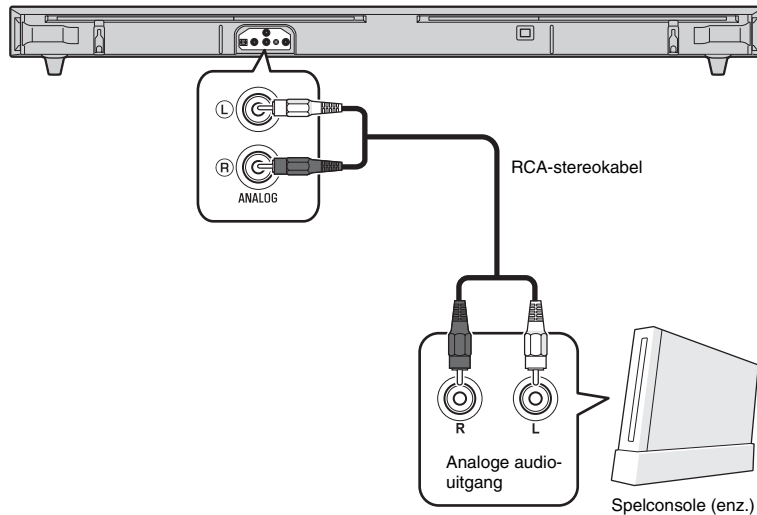

OPMERKING

- Zorg ervoor dat de linker- (L) en rechterkanalen (R) correct zijn verbonden.
- Selecteer de ANALOG-toets op de afstandsbediening voor de signaalbron.

Analoge aansluiting van een draagbaar apparaat

U kunt een draagbaar apparaat, zoals een draagbare muzikspeler, aansluiten via de PORTABLE-ingangen van de soundbar met een 3,5 mm stereokabel met ministekker.

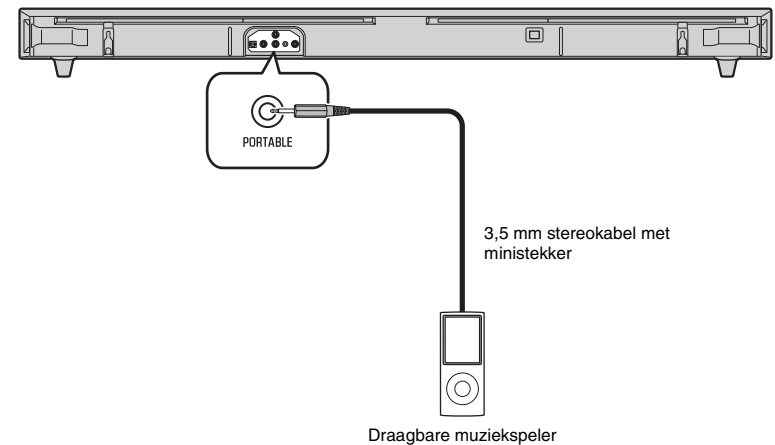

OPMERKING

- Selecteer de PORTABLE-toets op de afstandsbediening voor de signaalbron.
- Pas het volumeniveau van het draagbare toestel aan als nodig.

Instellingen

De soundbar bedienen met de afstandsbediening van de tv (leerfunctie afstandsbediening tv)

U kunt de afstandsbediening van de tv gebruiken om de soundbar aan/uit te zetten of om het volume ervan te regelen door de soundbar signalen van de afstandsbediening van de tv aan te leren.

OPMERKING

- Deze functie is alleen beschikbaar wanneer de afstandsbediening van uw tv infraroodsignalen gebruikt.
- Afhankelijke van de omstandigheden van de installatie of de instellingen van de soundbar, zullen de soundbar en de tv de afstandsbedieningssignalen van de tv ontvangen en simultaan werken.

1 Zet de tv en soundbar uit.

2 Houd de LEARN-toets op de bijgeleverde afstandsbediening langer dan 3 seconden ingedrukt om de soundbar in te stellen in de leermodus.

Wanneer de soundbar in de leermodus is, knipperen de indicators op het voorpaneel zoals hieronder weergegeven.



OPMERKING

- Bij stappen 3 tot 6 hebt u alleen de afstandsbediening van de tv en de sleutels op het voorpaneel van de soundbar nodig. De afstandsbediening van de soundbar hebt u niet nodig.

3 Leer de bewerking dempen aan de soundbar aan.

3-1 Druk op INPUT op het voorpaneel van de soundbar.



3-2 Wijs met de afstandsbediening van de tv naar de afstandsbedieningssensor, houd de dempen-toets twee of drie keer langer dan 1 seconde ingedrukt.

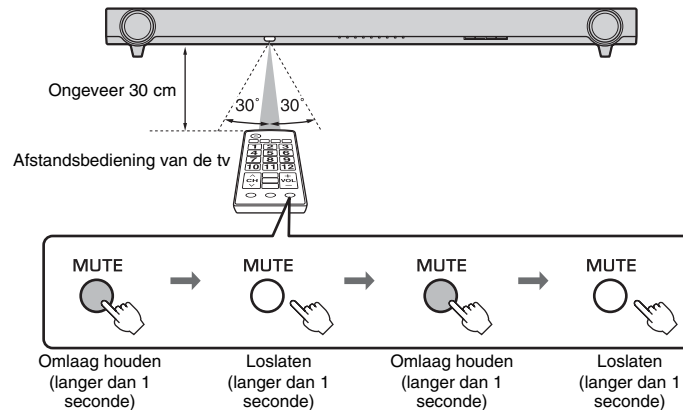

Resultaat	Piepton/zoemer	Indicators
Het aanleren is gelukt	Eén keer	□ □ □ □ □ □ □ □ □ Licht op
Het leren is mislukt * Herhaal vanaf stap 3-1.	Twee keer	□ □ □ Flikkeren

Vervolg →

4 Leer de bewerking volume (-) aan de soundbar aan.

4-1 Druk op VOLUME (-) op het voorpaneel van de soundbar.



4-2 Wijs met de afstandsbediening van de tv naar de afstandsbedieningssensor, houd de volumetoets (-) twee of drie keer langer dan 1 seconde ingedrukt.

Resultaat	Pieptoon/zoemer	Indicators
Het aanleren is gelukt	Eén keer	Licht op
Het leren is mislukt * Herhaal vanaf stap 4-1.	Twee keer	Flikkeren

5 Leer de bewerking volume (+) aan de soundbar aan.

5-1 Druk op VOLUME (+) op het voorpaneel van de soundbar.



5-2 Wijs met de afstandsbediening van de tv naar de afstandsbedieningssensor, houd de volumetoets (+) twee of drie keer langer dan 1 seconde ingedrukt.

Resultaat	Pieptoon/zoemer	Indicators
Het aanleren is gelukt	Eén keer	Licht op
Het leren is mislukt * Herhaal vanaf stap 5-1.	Twee keer	Flikkeren

6 Leer de bewerking aan-/uitzetten aan de soundbar aan.

6-1 Druk op (aan/uit) op het voorpaneel van de soundbar.



6-2 Wijs met de afstandsbediening van de tv naar de afstandsbedieningssensor, houd de aan/uit-toets twee of drie keer langer dan 1 seconde ingedrukt.

Resultaat	Pieptoon/zoemer	Indicators
Het aanleren is gelukt	Eén keer	Licht op
Het leren is mislukt * Herhaal vanaf stap 6-1.	Twee keer	Flikkeren

7 Druk op de LEARN- of (aan/uit)-toets op de bijgeleverde afstandsbediening om de leermodus te beëindigen.

De noodzakelijke instellingen zijn nu voltooid. U kunt nu de soundbar bedienen met de aan/uit-toets op de afstandsbediening van de tv of met de volumetoetsen.

TIP

- De leermodus wordt automatisch beëindigd als er geen bewerkingen worden uitgevoerd gedurende 5 minuten.
- Stel het volume van de tv in op het minimum. Wanneer u het volume van de soundbar verhoogt via de afstandsbediening van de tv, kan het volume van de tv tegelijkertijd worden ingeschakeld. Volg in dat geval punt 3 onder "Aansluitingen" (p.5) om de tv-instelling te wijzigen.

Alle geleerde bewerkingen wissen

1 Houd de LEARN-toets op de meegeleverde afstandsbediening langer dan 3 seconden ingedrukt wanneer de soundbar is uitgeschakeld. (om de leermodus te activeren)

Wanneer de soundbar in de leermodus is, knipperen de indicators op het voorpaneel zoals hieronder weergegeven.



2 Houd INPUT op het voorpaneel van de soundbar langer dan 3 seconden ingedrukt.

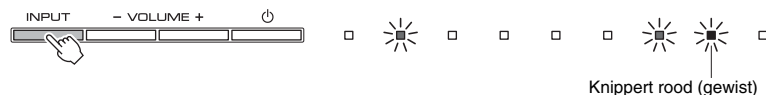

Wanneer het wissen is voltooid, hoort u drie pieptonen.

3 Druk op de LEARN- of (aan/uit)-toets op de bijgeleverde afstandsbediening.

De tv bedienen via de soundbar (wanneer de sensor van de afstandsbediening van de tv is geblokkeerd)

Wanneer de Repeaterfunctie van de afstandsbediening van de tv is ingeschakeld, ontvangt de soundbar afstandsbedieningssignalen van de tv op de sensor van de afstandsbediening (op de voorzijde) en draagt deze de signalen over van de repeater van de afstandsbediening van de tv (op de achterzijde). Deze functie is nuttig wanneer u de tv niet kunt bedienen vanaf de afstandsbediening omdat de sensor van de afstandsbediening van de tv wordt geblokkeerd door de soundbar.

OPMERKING

- Deze functie is alleen beschikbaar wanneer de afstandsbediening van uw tv infraroodsignalen gebruikt.

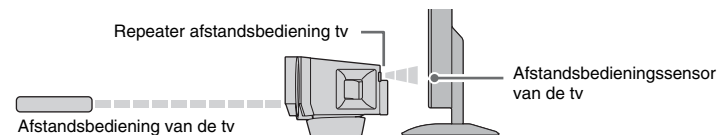

1 Schakel de soundbar in.

2 Houd de REPEATER-toets op de bijgeleverde afstandsbediening langer dan 3 seconden ingedrukt om de Repeaterfunctie van de afstandsbediening van de tv in/uit te schakelen.

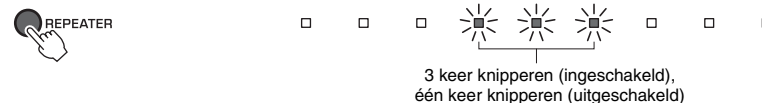

De noodzakelijke instellingen zijn nu voltooid. Wanneer de repeaterfunctie van de afstandsbediening van de tv is ingeschakeld, kunt u de tv bedienen met de afstandsbediening van de tv via de soundbar.

TIP

- De repeaterfunctie van de afstandsbediening van de tv is standaard uitgeschakeld.
- Als het netsnoer van de soundbar in een stopcontact zit en de repeaterfunctie van de afstandsbediening van de tv is ingeschakeld, dan kan de functie ook worden gebruikt wanneer de soundbar is uitgeschakeld.
- Als u de bewerking volume (+) hebt aangeleerd aan de soundbar (p.12), kan het volume van de tv worden verhoogd wanneer u het volume van de soundbar verhoogt via de afstandsbediening van de tv. Volg in dat geval punt 3 onder "Aansluitingen" (p.5) om de tv-instelling te wijzigen.
- U kunt de status van de Repeaterfunctie van de afstandsbediening van de tv controleren aan de hand van de middelste indicator wanneer u de soundbar inschakelt.

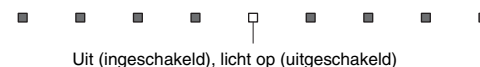

Een externe subwoofer gebruiken

De soundbar beschikt over dubbele ingebouwde subwoofers; u kunt echter ook een externe subwoofer aansluiten. Voer de volgende stappen uit om de instelling te wijzigen wanneer u een externe subwoofer gebruikt.

1 Sluit de soundbar aan op de externe subwoofer met een pin-kabel.

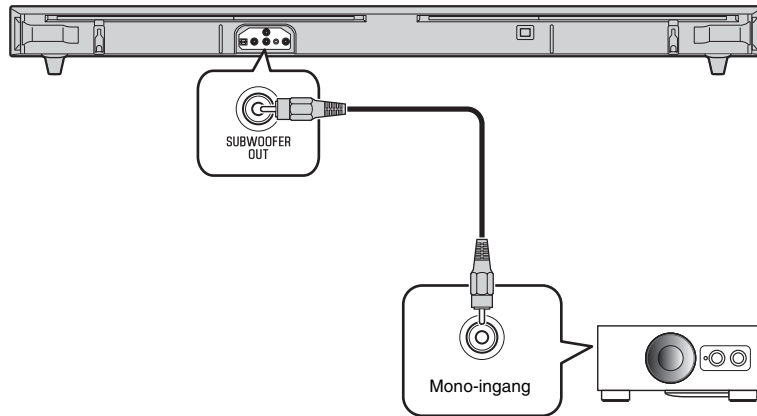

2 Houd de SUBWOOFER-toets op de meegeleverde afstandsbediening langer dan 5 seconden ingedrukt wanneer de soundbar is uitgeschakeld.

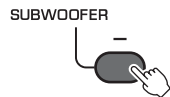

De soundbar wordt ingeschakeld en de externe subwoofer wordt geselecteerd.

U kunt de status van de subwooferinstelling controleren aan de hand van de ANALOG-indicator wanneer u de soundbar inschakelt.

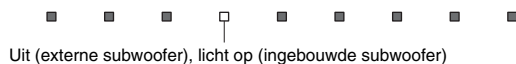

Houd de SUBWOOFER (+)-toets op de afstandsbediening langer dan 5 seconden ingedrukt om de ingebouwde subwoofers opnieuw te selecteren.

OPMERKING

- Standaard zijn de ingebouwde subwoofers als uitgang ingesteld.
- U kunt de ingebouwde en externe subwoofers niet tegelijkertijd gebruiken.
- Gebruik een externe subwoofer met ingebouwde versterker.

De instellingen van de soundbar initialiseren

Volg de procedure hieronder om de soundbar te initialiseren.

- 1 Schakel de soundbar uit.
- 2 Houd  (aan/uit) op het voorpaneel van de soundbar langer dan 3 seconden ingedrukt.

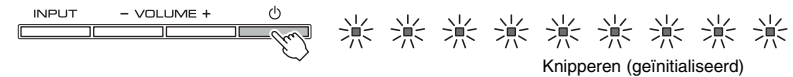



Problemen oplossen

Raadpleeg de tabel hieronder wanneer het toestel niet naar behoren functioneert. Als het probleem niet hieronder vermeld staat, of als de aanwijzingen het probleem niet verhelpen, zet het toestel dan uit (stand-by), haal de stekker uit het stopcontact en neem contact op met uw dichtstbijzijnde Yamaha-dealer of -servicecentrum. Controleer eerst het volgende:

- ① De netsnoeren van de soundbar, tv en weergaveapparaten (zoals bd-spelers) zijn goed aangesloten op de stopcontacten.
- ② De soundbar, de tv en de weergaveapparaten (zoals bd-spelers) zijn ingeschakeld.
- ③ De stekkers van elke kabel zijn stevig bevestigd aan de aansluitingen op elk apparaat.

Stroomvoorziening en systeem

Probleem	Oorzaak	Oplossing
De stroom van dit toestel wordt onmiddellijk uitgeschakeld.	De automatische slaapfunctie heeft gewerkt. De soundbar wordt automatisch uitgeschakeld wanneer aan een van de volgende voorwaarden is voldaan. - Geen bewerkingen gedurende 8 uur - Geen ontvangen audio en geen bewerkingen gedurende 30 minuten	--
	De interne microcomputer blijft hangen door een externe elektrische schok (bijvoorbeeld blikseminslag en ontlading van statische elektriciteit) of door een daling van het voltage van de stroomvoorziening.	Houd  (aan/uit) op het voorpaneel van de soundbar langer dan 10 seconden ingedrukt om de balk opnieuw op te starten. (Als het probleem zich blijft voordoen, haalt u het netsnoer uit het stopcontact en steekt u het er weer in.)
Het apparaat kan niet worden ingeschakeld.	Het veiligheidscircuit werd drie opeenvolgende keren geactiveerd. (Als u het apparaat in deze toestand probeert in te schakelen, flinkt de STATUS-indicator.)	Als beveiligingsmaatregel kan het apparaat niet worden ingeschakeld. Haal het netsnoer uit het stopcontact en neem contact op met de dichtstbijzijnde Yamaha-leverancier of een Yamaha-servicecentrum.
De soundbar reageert niet.	De interne microcomputer blijft hangen door een externe elektrische schok (bijvoorbeeld blikseminslag en ontlading van statische elektriciteit) of door een daling van het voltage van de stroomvoorziening.	Houd  (aan/uit) op het voorpaneel van de soundbar langer dan 10 seconden ingedrukt om de balk opnieuw op te starten. (Als het probleem zich blijft voordoen, haalt u het netsnoer uit het stopcontact en steekt u het er weer in.)

De soundbar werkt onafhankelijk.	Er is in de buurt nog een ander <i>Bluetooth</i> -apparaat actief.	Verbreek de <i>Bluetooth</i> -verbinding van de soundbar en sluit de soundbar en het apparaat opnieuw aan.
De 3D-bril van de tv werkt niet.	De soundbar blokkeert de zender van de 3D-bril van uw tv.	Controleer de positie van de zender van de 3D-bril van uw tv en pas de positie van de soundbar aan. Verwijder, indien nodig, de standaarden van de soundbar (p.4).

Audio

Probleem	Oorzaak	Oplossing
Geen geluid.	Er is een andere signaalbron geselecteerd.	Hiermee selecteert u een geschikte signaalbron (p.6).
	De dempingsfunctie is geactiveerd.	Schakel de dempingsfunctie uit (p.7).
	Het volume is te laag.	Zet het volume hoger (p.6).
Er klinkt geen geluid uit de subwoofer.	Het volume van de subwoofer is te laag.	Zet het volume van de subwoofer hoger (p.6).
	De weergavebron bevat geen lage frequentiesignalen.	--
	De subwooferinstelling is niet correct.	Wanneer de soundbar is uitgeschakeld, houdt u de SUBWOOFER-toets (+ of -) op de afstandsbediening langer dan 5 seconden ingedrukt om de subwooferinstelling te wijzigen (p.13).
Het volume wordt verlaagd wanneer de soundbar wordt ingeschakeld.	De automatische volumeregeling heeft gewerkt. Om extreem geluidsvolume te voorkomen, regelt de soundbar automatisch het volume binnen een bepaald niveau wanneer deze wordt ingeschakeld.	Zet, indien nodig, het volume hoger (p.6).
Geen surroundeffect.	Stereoweergave is geselecteerd.	Surroundweergave selecteren (p.7).
	Het volume is te laag.	Zet het volume hoger (p.6).
	De tv of het weergaveapparaat is ingesteld voor de weergave van alleen 2-kanaals audio (zoals PCM).	Wijzig de instellingen voor digitale audioweergave van de tv of het weergaveapparaat.
U hoort ruis.	De soundbar staat te dicht bij een ander digitaal apparaat of apparaat met hoge frequentie.	Plaats die apparaten verder van de soundbar.

Afstandsbediening

Probleem	Oorzaak	Oplossing
De soundbar kan niet worden bediend met de afstandsbediening.	De soundbar bevindt zich buiten het werkingssbereik.	Gebruik de afstandsbediening binnen het werkingssbereik (p.6).
	De batterijen raken leeg.	Plaats nieuwe batterijen (p.6).
	De sensor van de afstandsbediening van de soundbar wordt blootgesteld aan direct zonlicht of sterke verlichting.	Pas de lichtval aan of verplaats de soundbar.
De tv kan niet worden bediend met de afstandsbediening van de tv.	De sensor van de afstandsbediening van de tv is geblokkeerd door de soundbar.	Gebruik de repeaterfunctie van de afstandsbediening van de tv (p.13) of verwijder de standaarden van de soundbar zo, dat de sensor van de afstandsbediening van de tv niet wordt geblokkeerd (p.4).
	Er kan een probleem zijn met de tv of de afstandsbediening van de tv.	Raadpleeg de handleidingen van de tv.
De tv kan niet worden bediend met de repeaterfunctie van de afstandsbediening van de tv.	De repeaterfunctie van de afstandsbediening van de tv is uitgeschakeld.	De repeaterfunctie van de afstandsbediening van de tv inschakelen (p.13).
	De afstandsbediening van de tv gebruikt geen infraroodsignalen. (Sommige afstandsbedieningen zullen mogelijk niet werken, zelfs als ze infraroodsignalen gebruiken.)	In dit geval kan de repeaterfunctie van de afstandsbediening van de tv niet worden gebruikt. Pas de positie van de soundbar zo aan, dat de sensor van de afstandsbediening van de tv niet wordt geblokkeerd door de soundbar en gebruik de afstandsbediening van de tv voor het bedienen van de tv.
	De soundbar en tv staan te dicht bij of te ver van elkaar.	Houdt de soundbar buiten een straal van 50 mm van de tv (p.4). Verwijder of bevestig, indien nodig, de standaarden van de soundbar (p.4).
	Er is een obstakel (zoals kabels) tussen de soundbar en de tv.	Verwijder het obstakel tussen de soundbar en de tv.

De soundbar leert geen bewerkingen van de afstandsbediening van de tv.	De toets op de afstandsbediening van de tv is niet lang genoeg ingedrukt gehouden.	Houd de toets twee of drie keer langer dan 1 seconde ingedrukt (p.11).
	De afstandsbediening van de tv gebruikt geen infraroodsignalen. (Sommige afstandsbedieningen zullen mogelijk niet werken, zelfs als ze infraroodsignalen gebruiken.)	In dit geval kan de leerfunctie van de afstandsbediening van de tv niet worden gebruikt. Gebruik de bijgeleverde afstandsbediening voor het bedienen van de soundbar.
	De positie waar u de afstandsbediening van de tv hebt bediend, is niet correct.	Bedien de afstandsbediening van de tv op de juiste positie (p.11).
	Het batterijvermogen van de afstandsbediening van de tv is zwak.	Plaats nieuwe batterijen.
	De sensor van de afstandsbediening van de soundbar wordt blootgesteld aan direct zonlicht of sterke verlichting.	Pas de lichtval aan of verplaats de soundbar.
	De overdracht van het afstandsbedieningssignaal is verstoord door het licht van het tv-scherm.	Schakel de tv uit en voer de leerbewerking opnieuw uit (p.11).
Er komt geluid uit de tv wanneer het volume van de soundbar wordt verhoogd via de afstandsbediening van de tv. (wanneer de leerfunctie van de afstandsbediening van de tv wordt gebruikt)	Audio-uitgang is ingeschakeld op de tv.	Wijzig de tv-instelling om de weergave van de tv-luidsprekers uit te schakelen. Probeer de volgende methoden als een instelling voor het uitschakelen van de luidsprekeruitgang niet beschikbaar is op uw tv. - Sluit de hoofdtelefoon aan op de hoofdtelefoonaansluiting op de tv. - Stel het volume van de tv in op het minimum.

<p>De stroom van de soundbar en van de tv schakelen in tegenovergestelde richting. (Bijv. de tv wordt uitgeschakeld als de soundbar wordt ingeschakeld.) (wanneer de leerfunctie van de afstandsbediening van de tv wordt gebruikt)</p>	<p>De stroom van de tv was ingeschakeld tijdens het uitvoeren van de leerbewerking.</p>	<p>Druk op de aan/uit-toets op de tv en op  (aan/uit) op het voorpaneel van de soundbar om ze in te schakelen en druk vervolgens op de aan/uit-toets op de afstandsbediening van de tv om ze uit te schakelen.</p>
--	---	---

Bluetooth

Probleem	Oorzaak	Oplossing
<p>Kan de soundbar niet koppelen met het Bluetooth-apparaat.</p>	<p>BLUETOOTH is niet als signaalbron geselecteerd.</p>	<p>Selecteer BLUETOOTH als signaalbron.</p>
	<p>Het apparaat ondersteunt A2DP niet.</p>	<p>Koppel aan een apparaat dat A2DP ondersteunt.</p>
	<p>Een <i>Bluetooth</i>-adapter, enz. die u aan de soundbar wilt koppelen heeft een wachtwoord dat verschillend is van "0000".</p>	<p>Gebruik een <i>Bluetooth</i>-adapter, enz. met "0000" als wachtwoord.</p>
	<p>De soundbar en het apparaat bevinden zich op een te grote afstand van elkaar.</p>	<p>Plaats het apparaat dichterbij de soundbar.</p>
	<p>Er bevindt zich in de buurt een apparaat (magnetron, draadloze LAN, enz.) die signalen uitzendt in de frequentieband 2,4 GHz.</p>	<p>Verplaats dit toestel weg van het apparaat dat radiofrequentiesignalen uitzendt.</p>
	<p>Er is een ander <i>Bluetooth</i>-apparaat verbonden.</p>	<p>Verbreek de huidige <i>Bluetooth</i>-verbinding en maak een koppeling met het nieuwe apparaat.</p>

<p>Kan geen Bluetooth-verbinding maken.</p>	<p>Er is een ander <i>Bluetooth</i>-apparaat verbonden.</p>	<p>De soundbar kan geen meerdere <i>Bluetooth</i>-verbindingen maken. Verbreek de huidige <i>Bluetooth</i>-verbinding en maak een koppeling met het gewenste apparaat.</p>
	<p>Bij meer dan negen gekoppelde apparaten wordt de informatie van de oudste koppeling gewist.</p>	<p>Voer de koppeling opnieuw uit. De soundbar onthoudt koppelingsinformatie voor maximaal acht apparaten. Als u een negende apparaat koppelt, wordt de oudste koppelingsinformatie gewist.</p>
<p>Er klinkt geen geluid of het geluid wordt tijdens weergave onderbroken.</p>	<p>De <i>Bluetooth</i>-verbinding van de soundbar met het apparaat is verbroken.</p>	<p>Verbind de apparaten opnieuw met elkaar via <i>Bluetooth</i> (p.8).</p>
	<p>De soundbar en het apparaat bevinden zich op een te grote afstand van elkaar.</p>	<p>Plaats het apparaat dichterbij de soundbar.</p>
	<p>Er bevindt zich in de buurt een apparaat (magnetron, draadloze LAN, enz.) die signalen uitzendt in de frequentieband 2,4 GHz.</p>	<p>Verplaats dit toestel weg van het apparaat dat radiofrequentiesignalen uitzendt.</p>
	<p>De <i>Bluetooth</i>-functie van het apparaat is uitgeschakeld.</p>	<p>Schakel de <i>Bluetooth</i>-functie van het apparaat in.</p>
	<p>Het apparaat is niet ingesteld om audiosignalen via <i>Bluetooth</i> naar de soundbar te verzenden.</p>	<p>Controleer of de <i>Bluetooth</i>-functie correct is ingesteld.</p>
<p>De weergave op het apparaat werd niet uitgevoerd.</p>	<p>Voer de weergave op het apparaat uit.</p>	
<p>Het volume van het apparaat staat op het minimum.</p>	<p>Zet het volume hoger.</p>	

Technische gegevens

Item		Soundbar (YAS-152)
Versterkergedeelte	Maximaal nominaal uitgangsvermogen	Vooraan L/R 30 W x 2 kan. Subwoofer 60 W
	Type	Akoestische suspensietype (Zonder magnetische afscherming)
Luidsprekergedeelte vooraan	Driver	6,5 cm conus x 2
	Frequentierespons	150 Hz tot 22 kHz
Subwoofergedeelte	Type	Met basreflex (Zonder magnetische afscherming)
	Driver	8,5 cm conus x 2
	Frequentierespons	45 Hz tot 150 Hz
Decoder	Ondersteund audiosignaal (TV, BD/DVD)	PCM (2 kan.) Dolby Digital DTS Digital Surround
Ingangen	Digitaal (optisch)	1 (TV)
	Digitaal (coaxiaal)	1 (BD/DVD)
	Analoog (RCA)	1 (ANALOG)
	Analoog (ministekker)	1 (PORTABLE)
Uitvoeraansluiting	Analoog (RCA)	1 (SUBWOOFER OUT)
	Bluetooth-versie	Ver. 2.1 +EDR
Bluetooth	Ondersteunde protocollen	A2DP
	Ondersteunde codecs	SBC, AAC
	Draadloze uitvoer	Bluetooth Klasse 2
	Maximale afstand voor communicatie	10 m (zonder hindernissen)

Algemeen	Stroomvoorziening	Modellen voor de VS en Canada: AC 120 V, 60 Hz Model voor Taiwan: AC 110 V, 60 Hz Andere modellen: AC 220-240 V, 50/60 Hz
	Stroomverbruik	22 W
	Stroomverbruik uit (stand-by)	Minder dan 0,5 W
	Afmetingen (B x H x D)	1.200 x 90 x 128 mm (zonder standaarden en beugels)
		1.200 x 108 x 136 mm (inclusief standaarden en beugels)
Gewicht	4,8 kg	

* Technische gegevens kunnen zonder kennisgeving worden gewijzigd.



Dit systeem gebruikt nieuwe technologieën en algoritmes die het mogelijk maken om 7-kanaals-surroundgeluid te bereiken met alleen voorluidsprekers en zonder muurweerkantsingen.

UniVolume

"UniVolume" is een handelsmerk van Yamaha Corporation.



Bluetooth is een gedeponerd handelsmerk van de Bluetooth SIG en wordt door Yamaha gebruik in overeenstemming met een licentieovereenkomst.



Geproduceerd onder licentie van Dolby Laboratories. Dolby, Pro Logic en het dubbele-D-symbool zijn handelsmerken van Dolby Laboratories.



Geproduceerd onder licentie van de Amerikaanse patentnummers: 5,956,674; 5,974,380; 6,487,535 en andere verstrekte en hangende Amerikaanse en wereldwijde patenten. DTS, het symbool, en DTS en het symbool samen zijn gedeponerde handelsmerken & DTS Digital Surround en de logo's van DTS zijn handelsmerken van DTS, Inc. Het product is inclusief software. © DTS, Inc. Alle rechten voorbehouden.

"Blu-ray Disc™", "Blu-ray™" en de overeenstemmende logo's zijn handelsmerken van Blu-ray Disc Association.

Bluetooth

- *Bluetooth* is een technologie voor draadloze communicatie tussen apparaten binnen een gebied van 10 meter. Het maakt gebruik van de frequentieband 2,4 GHz, een band die zonder licentie kan worden gebruikt.

Bluetooth-communicatiebeheer

- De 2,4 GHz-band die door *Bluetooth*-compatibele apparaten wordt gebruikt, is een radioband die met vele soorten apparatuur wordt gedeeld. Hoewel *Bluetooth*-compatibele apparaten een technologie gebruiken die de invloed van andere componenten op dezelfde radioband minimaliseert, kan die invloed de snelheid of de afstand van de communicatie beïnvloeden en in sommige gevallen de communicatie verbreken.
- De snelheid van de signaaloverdracht en de afstand waarop communicatie mogelijk is, verschilt in functie van de afstand tussen de communicatieapparaten, de aanwezigheid van obstakels, de toestand van de radiogolven en de soort apparatuur.
- Yamaha biedt geen garantie op alle draadloze verbindingen tussen dit toestel en apparaten die compatibel zijn met de *Bluetooth*-functie.

Informatie voor gebruikers over inzameling en verwijdering van oude apparaten en gebruikte batterijen



Pb

Deze tekens op de producten, verpakkingen en/of bijgaande documenten betekenen dat gebruikte elektrische en elektronische producten en batterijen niet mogen worden gemengd met algemeen huishoudelijk afval. Breng alstublieft voor de juiste behandeling, herwinning en hergebruik van oude producten en gebruikte batterijen deze naar daarvoor bestemde verzamelpunten, in overeenstemming met uw nationale wetgeving en de instructies 2002/96/EC en 2006/66/EC.

Door deze producten en batterijen correct te verwijderen, helpt u natuurlijke rijkdommen te beschermen en voorkomt u mogelijke negatieve effecten op de menselijke gezondheid en de omgeving, die zich zouden kunnen voordoen door onpaste afvalverwerking.

Voor meer informatie over het inzamelen en hergebruik van oude producten en batterijen kunt u contact opnemen met uw plaatselijke gemeentebestuur, uw afvalverwerkingsbedrijf of het verkooppunt waar u de artikelen heeft gekocht.

[Informatie over verwijdering in andere landen buiten de Europese Unie]

Deze symbolen zijn alleen geldig in de Europese Unie. Mocht u artikelen weg willen gooien, neem dan alstublieft contact op met uw plaatselijke overheidsinstantie of dealer en vraag naar de juiste manier van verwijderen.

Opmerking bij het batterijteken (onderste twee voorbeelden):

Dit teken wordt mogelijk gebruikt in combinatie met een scheikundig symbool. In dat geval voldoet het aan de eis en de richtlijn, die is opgesteld voor het betreffende chemisch product.

ПРЕДУПРЕЖДЕНИЕ: ПРОЧИТАЙТЕ ЭТО ПЕРЕД ИСПОЛЬЗОВАНИЕМ УСТРОЙСТВА.

- Для обеспечения наилучшего результата, пожалуйста, внимательно прочитайте данную инструкцию. Храните ее в безопасном месте для будущих справок.
- Данную аудиосистему следует устанавливать в хорошо проветриваемых, прохладных, сухих, чистых местах, не подверженных воздействию прямого солнечного света, вибрации, пыли, влаги и/или холода, вдали от источников тепла. Для обеспечения надлежащей вентиляции оставьте свободное пространство не менее указанного. Сверху: 10 см. Сзади: 10 см. По сторонам: 10 см.
- Во избежание шумов и помех, данный аппарат следует размещать на некотором расстоянии от других электрических приборов, двигателей или трансформаторов.
- Во избежание накопления влаги внутри данного аппарата, что может вызвать электрошок, пожар, привести к поломке данного аппарата и/или представлять угрозу жизни, не следует размещать данный аппарат в среде, подверженной резким изменениям температуры с холодной на жаркую, или в среде с повышенной влажностью (например, в комнате с увлажнителем воздуха).
- Не устанавливайте данный аппарат в местах, где есть риск падения других посторонних объектов на данный аппарат и/или где данный аппарат может подвергнуться попаданию капель брызг жидкостей. На крышке данного аппарата, не следует располагать:
 - другие компоненты, так как это может привести к поломке и/или обесцвечиванию поверхности данного аппарата.
 - горящие объекты (например, свечи), так как это может привести к пожару, поломке данного аппарата и/или представлять телесное повреждение.
 - емкости с жидкостями, так как при их падении жидкости могут вызвать поражение пользователя электрическим током и/или привести к поломке данного аппарата.
- Во избежание прерывания охлаждения данного аппарата, не следует покрывать данный аппарат газетой, скатертью, занавеской и т.д. Повышение температуры внутри данного аппарата может привести к пожару, поломке данного аппарата и/или представлять телесное повреждение.
- Пока все соединения не завершены, не следует подключать данный аппарат к розетке.
- Не используйте данный аппарат, установив его верхней стороной вниз. Это может привести к перегреву и возможной поломке.
- Не применяйте силу по отношению к переключателям, ручкам и/или проводам.
- При отсоединении силового кабеля питания от розетки, вытягивайте его, удерживая за вилку; ни в коем случае не тяните кабель.
- Не применяйте различные химические составы для очистки данного аппарата; это может привести к разрушению покрывающего слоя. Используйте чистую сухую ткань.
- Используйте данный аппарат с соблюдением напряжения, указанном на данном аппарате. Использование данного аппарата при более высоком напряжении, превышающем указанное, является опасным, и может стать причиной пожара, поломки данного аппарата, и/или представлять телесное повреждение. Yamaha не несет ответственности за любую поломку или ущерб вследствие использования данного аппарата при напряжении, не соответствующем указанному напряжению.
- Во избежание поломки от молнии, отключите силовой кабель питания от розетки во время электрической бури.
- Не пробуйте модифицировать или починить данный аппарат. При необходимости свяжитесь с квалифицированным сервисным центром Yamaha. Корпус аппарата не должен открываться ни в коем случае.
- Если вы не собираетесь использовать данный аппарат в течение продолжительного промежутка времени (например, во время отпуска), отключите силовой кабель переменного тока от розетки.
- Перед тем как прийти к заключению о поломке данного аппарата, обязательно изучите раздел “Возможные неисправности и способы их устранения”, описывающий часто встречающиеся ошибки во время использования.
- Перед перемещением данного аппарата, установите данный аппарат в режим ожидания нажатием кнопки , и отсоедините силовой кабель переменного тока от розетки.
- При внезапном изменении окружающей температуры образовывается конденсация. Отсоедините силовой кабель питания от сети и не пользуйтесь аппаратом.
- Данный аппарат следует устанавливать возле розетки переменного тока, куда можно свободно протянуть силовой кабель.
- Батарейки не должны подвергаться нагреву от солнечных лучей, огня или похожих источников.

- Владелец несет ответственность за размещение и надежную установку аппарата. Yamaha не несет ответственность за любые несчастные случаи, вызванные неправильным размещением или установкой колонок.

Примечания по пультам ДУ и батарейкам

- Избегайте проливания воды или других жидкостей на пульт ДУ.
- Не роняйте пульт ДУ.
- Не оставляйте и не храните пульт ДУ в следующих местах:
 - в местах с повышенной влажностью, например, возле ванной;
 - в местах с повышенной температурой, например, возле обогревателя или плиты;
 - в местах с очень низкими температурами;
 - в запыленных местах.
- Не подвергайте датчик ДУ данного изделия воздействию солнечных лучей или света от ламп, например флуоресцентных ламп инверторного типа.
- Если батарейки кончаются, операционное расстояние действия пульта ДУ значительно понижается. Если это произошло, замените батарейки на две новые как можно скорее.
- Не используйте старые батарейки вместе с новыми.
- Не используйте батарейки разных типов (например, щелочные и марганцевые батарейки) одновременно. Внимательно ознакомьтесь с информацией на упаковке, поскольку разные типы батареек могут иметь одинаковую форму и цвет.
- Разряженные батарейки могут протечь. Если батарейки протекли, немедленно утилизируйте их. Не прикасайтесь к вытекшему веществу и не допускайте его контакта с одеждой и т.д. Перед установкой новых батареек тщательно очистите отсек для батареек.
- Не выбрасывайте батарейки вместе с бытовыми отходами. Утилизируйте их в соответствии с постановлениями местных органов управления.
- Не допускайте попадания батареек в руки детей. Если ребенок случайно проглотил батарейку, немедленно обратитесь к врачу.
- Если пульт ДУ не используется в течение продолжительного промежутка времени, извлеките из него батарейки.
- Не заряжайте и не разбирайте прилагаемые батарейки.

ПРЕДУПРЕЖДЕНИЕ

ВО ИЗБЕЖАНИЕ ПОЖАРА ИЛИ УДАРА ЭЛЕКТРИЧЕСКИМ ТОКОМ, НЕ ПОДВЕРГАЙТЕ ДАННЫЙ АППАРАТ ВОЗДЕЙСТВИЯМ ДОЖДЯ ИЛИ ВЛАГИ.

Данный аппарат считается не отключенным от источника переменного тока все то время, пока он подключен к сети переменного тока, даже если данный аппарат был выключен через . В таком положении, данный аппарат потребляет очень малый объем электроэнергии.

(кнопка питания)

Включение питания данного устройства или перевод его в режим ожидания.

Не используйте это устройство ближе, чем в 22 см от людей с имплантированным кардиостимулятором или дефибриллятором.

Радиоволны могут оказать влияние на электронные устройства медицинского назначения.

Не используйте данный аппарат вблизи таких устройств или в медицинских учреждениях.

Мы, компания Yamaha Music Europe GmbH, объявляем, что это устройство соответствует основным требованиям и другим важным положениям Директивы 1999/5/EC.



Содержание

Прилагаемые компоненты	2
Особенности	2
Названия компонентов и их функции (звуковая панель)	3
Установка	4
Соединения	5
Использование	6
Прослушивание звука с устройства BLUETOOTH	8
Прослушивание звука с внешних устройств	10
Аналоговое подключение внешнего устройства (игровая приставка)	10
Аналоговое подключение портативного устройства	10
Настройки	11
Управление звуковой панелью с помощью пульта ДУ телевизора (функция запоминания пульта ДУ телевизора)	11
Управление телевизором через звуковую панель (когда приемник пульта ДУ телевизора заблокирован)	13
Использование внешнего сабвуфера.....	14
Инициализация настроек звуковой панели.....	14
Возможные неисправности и способы их устранения	15
Технические характеристики	18

Об этом руководстве

- Это руководство посвящено управлению с помощью прилагаемого пульта ДУ.
- Символы, используемые в этом руководстве

ПРИМЕЧАНИЕ

Указывает на меры предосторожности при использовании устройства и на ограничения его функций.

СОВЕТ

Указывает на дополнительные инструкции по оптимальному использованию.

PDF-версии данного руководства можно загрузить со следующего веб-сайта:
<http://download.yamaha.com/>

Прилагаемые компоненты

Убедитесь в наличии всех из следующих компонентов.

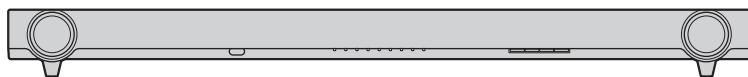

Звуковая панель (YAS-152)

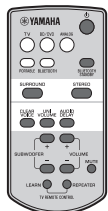

Пульт ДУ

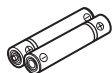

Батарейка x 2
(AAA, R03, UM4)



Оптический кабель (1,5 м)

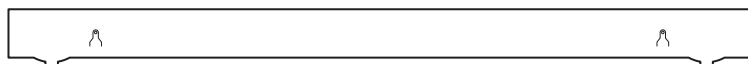

Шаблон для крепления

* Используется для крепления звуковой панели на стену

Особенности

Мощное и реалистичное звучание звуковой панели со встроенным сабвуфером, простая установка и подключение к телевизору и другим устройствам.

- **AIR SURROUND XTREME** 

Наслаждайтесь высококачественным объемным звуком с реалистичными эффектами (стр.7).

- **Чистый голос**

Сделайте звучание голоса (например, диалоги и комментарии) четким (стр.7).

- **UniVolume *U*/*V*olume**

Обеспечьте согласованный уровень громкости каналов, программ, рекламы и источников звука (стр.7).

- **Подключение *Bluetooth*[®]  *Bluetooth*[®]**

Воспроизведите звук с подключенного устройства *Bluetooth* (стр.8).

- **Функция запоминания пульта ДУ телевизора**

Управляйте звуковой панелью пультом ДУ телевизора (стр.11)

- **Функция повторителя пульта ДУ телевизора**

Включите преобразование сигналов пульта ДУ телевизора с помощью звуковой панели, когда вы не можете управлять телевизором с помощью ДУ, так как датчик телевизора заблокирован звуковой системой (стр.13).

Названия компонентов и их функции (звуковая панель)

Звуковая панель (передняя панель)

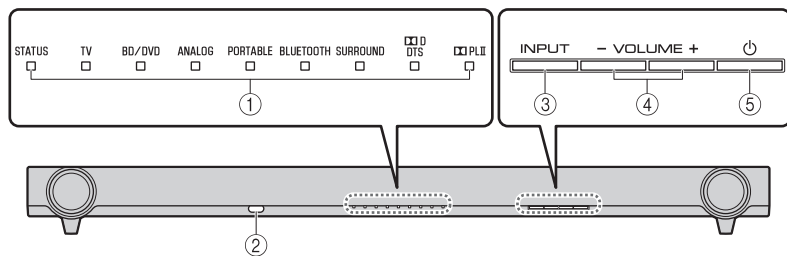

1 Индикаторы

Идентификация состояния звуковой панели.

Эти индикаторы автоматически перестают гореть, если в течение 5 секунд не выполняется никакая операция.

2 Сенсор дистанционного управления

Получает инфракрасные сигналы от пульта ДУ устройства (стр.6).

Получает инфракрасные сигналы от пульта ДУ телевизора, если включена функция повторителя пульта ДУ телевизора (стр.13).

3 Кнопка INPUT

Выбор источника входного сигнала для воспроизведения (стр.6).

4 Кнопки VOLUME (+/-)

Регулировка громкости (стр.6).

5 Кнопка (питание)

Включение и выключение (переход в режим ожидания) звуковой панели (стр.7).

СОВЕТ

- Звуковая панель автоматически выключается при выполнении одного из следующих условий:
 - отсутствие каких-либо действий в течение 8 часов;
 - отсутствие входного аудиосигнала и операций в течение 30 минут.

Звуковая панель (задняя панель)

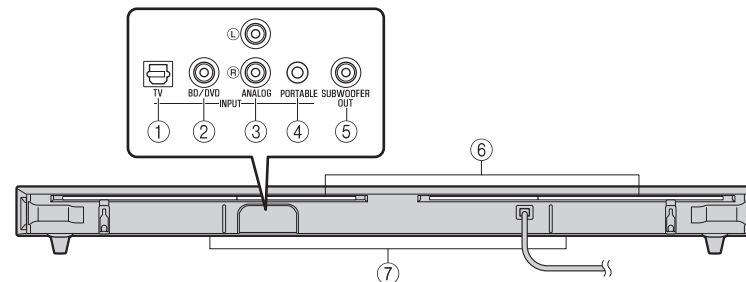

1 Входное гнездо TV

Служит для подключения к телевизору с помощью оптического кабеля.

2 Входное гнездо BD/DVD

Служит для подключения к устройству воспроизведения, например проигрывателя дисков Blu-ray (BD) с помощью коаксиального цифрового кабеля.

3 Входные гнезда ANALOG

Для подключения внешнего устройства с помощью стереофонического кабеля RCA.

4 Входное гнездо PORTABLE

Для подключения портативного устройства с помощью стереофонического кабеля с мини-штекером 3,5 мм.

5 Гнездо SUBWOOFER OUT

Для подключения внешнего сабвуфера с помощью монофонического штырькового кабеля.

По умолчанию используется встроенный сабвуфер. Для вывода сигнала на внешний сабвуфер необходимо изменить настройку (стр.14).

6 Повторитель пульта ДУ телевизора

Передает сигналы пульта ДУ, полученные приемником сигнала ДУ, в телевизор (стр.13).

7 Двойные встроенные сабвуферы

Встроенные сабвуферы расположены в нижней части звуковой панели.

Установка

Поместите звуковую панель на плоскую поверхность, например, поверх телевизора.

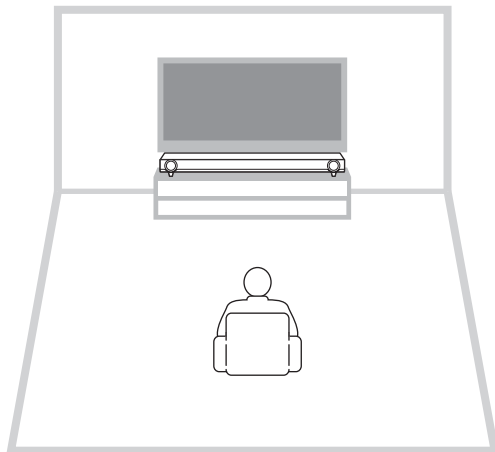

Предупреждения

- Не устанавливайте звуковую панель на другие устройства, например на BD-проигрыватель, или под ними. Это может привести к повреждению устройства из-за вибраций.
- Не касайтесь решеток спереди и сзади звуковой панели.
- Звуковая панель оснащена динамиками с акустической подвеской. Не располагайте предметы с магнитной чувствительностью (жесткие диски и т.д.) вблизи звуковой панели.
- В зависимости от среды установки может потребоваться подключить звуковую панель и внешние устройства (например, телевизор) перед установкой звуковой панели.
- Не располагайте звуковую панель на расстоянии менее 50 мм от телевизора. При необходимости можно снять настенные монтажные кронштейны с задней панели.

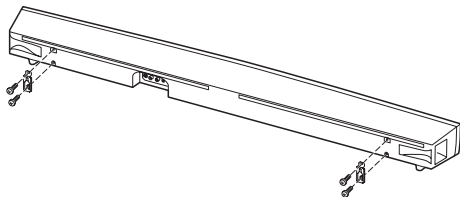

Отсоединение подставок

Если звуковая панель блокирует нижнюю часть экрана телевизора или датчик пульта ДУ телевизора, отсоедините подставки (18 мм) звуковой панели, чтобы изменить ее высоту.

СОВЕТ

- Используйте функцию повторителя пульта ДУ телевизора (стр.13) для передачи сигналов пульта ДУ телевизора через звуковую панель.

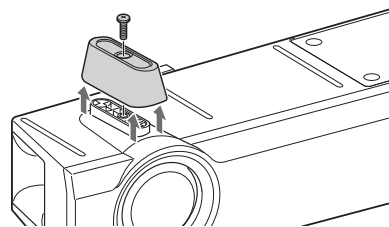

ПРИМЕЧАНИЕ

- Сохраните подставки и винты в надежном месте для будущего использования.

Крепление звуковой панели на стену

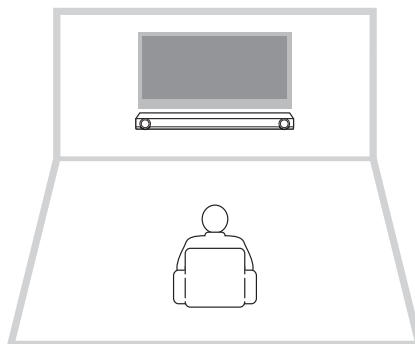

Предупреждения

- При установке звуковой панели на стену все установочные работы должны проводиться квалифицированным специалистом или дилером. Клиент не должен проводить эти работы самостоятельно. Неправильная или ненадлежащая установка может привести к падению звуковой панели и травме.
- Не закрепляйте звуковую панель на стене, сделанной из слабых материалов, например из штукатурки или фанеры. Это может привести к падению звуковой панели.
- Обязательно используйте такие имеющиеся в продаже шурупы, которые могут выдержать вес установленной системы (см. шаг 2 справа). Использование других крепежей, кроме указанных шурупов, например более коротких саморезов, гвоздей или двусторонней клейкой ленты, может привести к падению звуковой панели.

Установка на стену

1 Прикрепите шаблон для крепления к стене и разметьте по нему отверстия.

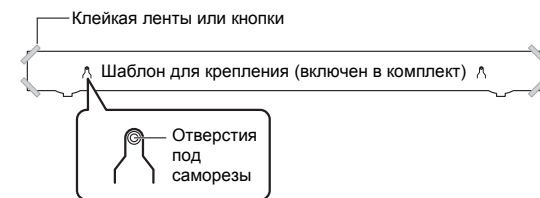

2 Снимите шаблон для крепления и вверните саморезы (продаются отдельно) в помеченных местах.

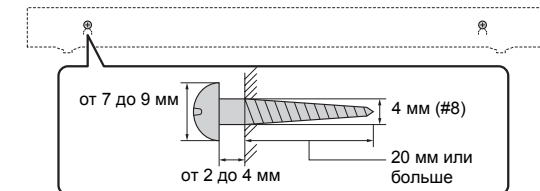

3 Повесьте звуковую панель на стену.

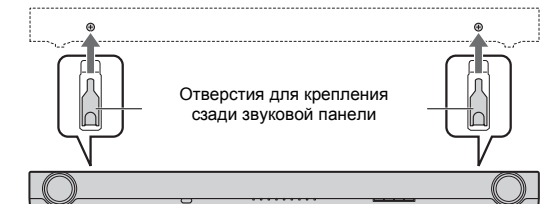

Предупреждения

- Крепите кабели к тем местам, где они не будут свободно свисать. Если вы нечаянно заденете провисающий кабель колонки ногой или рукой, звуковая панель может упасть.
- После установки звуковой панели убедитесь, что она установлена надежно. Компания Yamaha не несет никакой ответственности за любые несчастные случаи, вызванные ненадлежащей установкой.

Соединения

Подключение к телевизору (или другому внешнему устройству).

ПРЕДУПРЕЖДЕНИЯ

- Перед подключением извлеките кабель питания звуковой панели из настенной розетки переменного тока.
- Не прилагайте излишних усилий при включении штекера кабеля. Это может привести к поломке штекера кабеля или настенной розетки переменного тока.

1 Подключите звуковую панель к телевизору с помощью оптического кабеля (включен в комплект).

Удалите крышку оптического кабеля и проверьте направление штекера.



2 Подключите силовой кабель звуковой панели к настенной розетке переменного тока.

3 Настройте телевизор следующим образом.

- Установите минимальную громкость.
- Отключите вывод звука через колонки телевизора (если это доступно).

СОВЕТ

- Если настройки для отключения вывода звука через колонки телевизора отсутствуют, вы можете отключить его, подключив наушники к гнезду наушников телевизора. Дополнительные сведения см. в руководствах по эксплуатации телевизора.
- Входные гнезда TV и BD/DVD поддерживают следующие аудиосигналы.
 - PCM (2 канала)
 - Dolby Digital (до 5.1 каналов)
 - DTS Digital Surround (до 5.1 каналов)
- Для получения информации о других способах подключения см. следующие страницы.
 - Аналоговые и портативные устройства (стр.10).
 - Внешний сабвуфер (стр.14).

Звуковая панель (задняя сторона)

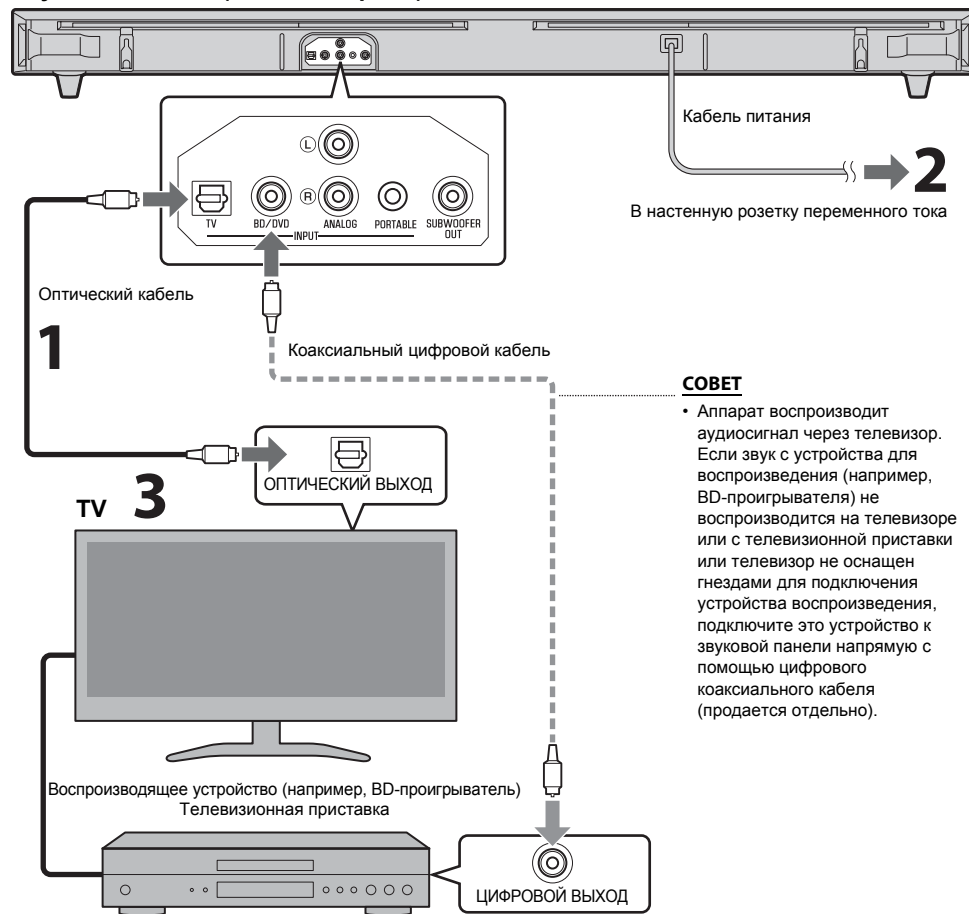

СОВЕТ

- Аппарат воспроизводит аудиосигнал через телевизор. Если звук с устройства для воспроизведения (например, BD-проигрывателя) не воспроизводится на телевизоре или с телевизионной приставки или телевизор не оснащен гнездами для подключения устройства воспроизведения, подключите это устройство к звуковой панели напрямую с помощью цифрового коаксиального кабеля (продается отдельно).

Использование

Подготовка пульта ДУ

Перед использованием удалите защитную пленку.

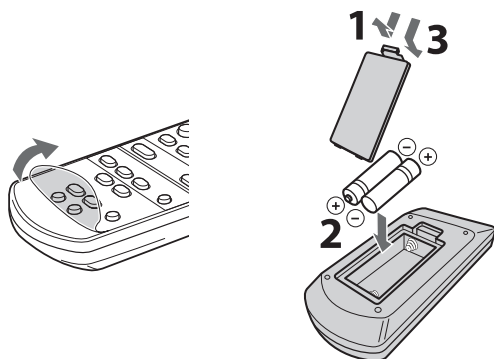

Рабочая область пульта ДУ

Оставайтесь в пределах рабочей области, показанной ниже.

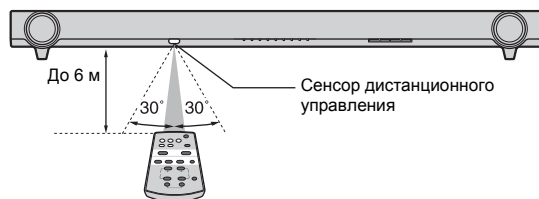

Индикаторы

Индикаторы на передней панели мигают или горят для указания на статус работы или настроек.

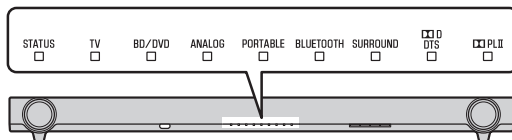

Кнопки ввода

Выберите источник входного сигнала для воспроизведения.

- TV** звук телевизора
- BD/DVD** звук с устройства, подключенного к входному гнезду BD/DVD
- ANALOG** звук с устройства, подключенного к входному гнезду ANALOG
- PORTABLE** звук с устройства, подключенного к входному гнезду PORTABLE
- BLUETOOTH** звук с подключенного устройства *Bluetooth*

Горит индикатор выбранного источника ввода.
(Пример: если выбран телевизор)



СОВЕТ

- Для воспроизведения звука с внешнего устройства, подключенного к телевизору, или просмотра видео с этого устройства, выберите в качестве источника входного сигнала телевизора воспроизводящее устройство.
- Для получения дополнительной информации о подключении *Bluetooth* см. "Прослушивание звука с устройства BLUETOOTH" (стр.8).

Кнопки SUBWOOFER (+/-)

Изменяет громкость сабвуфера.



Кнопки VOLUME (+/-)

Изменяет громкость звуковой панели.

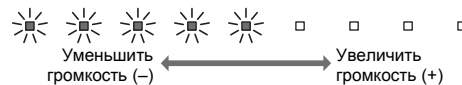

Кнопка LEARN

Переводит звуковую панель в режим запоминания пульта ДУ телевизора (стр.11).

Кнопка REPEATER

Включает или выключает функцию повторителя пульта ДУ телевизора (стр.13).

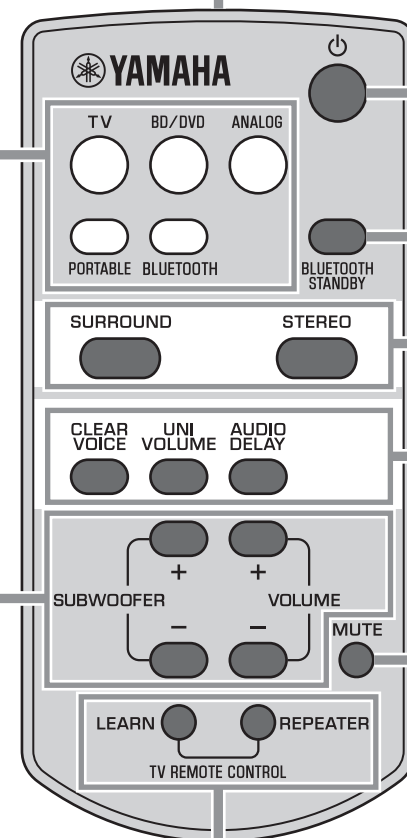

Передатчик сигнала ДУ

Передача инфракрасных сигналов.

Кнопка (питание)

Включение и выключение (переход в режим ожидания) звуковой панели.

STATUS  Зеленый (включено)

STATUS  Красный (режим ожидания Bluetooth)

STATUS  Не горит (выключено)

Кнопка BLUETOOTH STANDBY

Включение/выключение режима ожидания Bluetooth. (стр.9).

Кнопки SURROUND и STEREO

Переключение между окружающим звучанием и стереофоническим (2 канала) звуком. Если выбран режим воспроизведения окружающего звучания, вы можете насладиться реалистичными эффектами с помощью эксклюзивной технологии AIR SURROUND XTREME компании Yamaha.

SURROUND SURROUND  Горит (воспроизведение в режиме окружающего звучания)

STEREO SURROUND  Не горит (воспроизведение в режиме стереофонического звучания)

СОВЕТ

- При воспроизведении 2-канальных стереосигналов в режиме окружающего звучания горит индикатор .

 Горит (Dolby Pro Logic II)

Кнопка MUTE

Приглушение выводимого звука. Снова нажмите кнопку для восстановления громкости вывода звука.



Мигает (звук приглушен)

Кнопка CLEAR VOICE

Включение или выключение функции четкого голоса. Если эта функция включена, вы получаете чистое звучание голоса при просмотре фильмов, телепередач, новостей и спортивных мероприятий.



Мигает три раза (включено), мигает один раз (отключено)

Кнопка UNIVOLUME

Включение или выключение функции UniVolume. Когда эта функция включена, поддерживается согласованный уровень громкости каналов, программ, рекламы и источников звука.



Мигает три раза (включено), мигает один раз (отключено)

СОВЕТ

- Функция UniVolume автоматически отключается, если в качестве источника входного сигнала выбран вариант BLUETOOTH или PORTABLE.

Кнопка AUDIO DELAY

Изменяет задержку аудиосигнала для синхронизации звука с видео, если изображение на телевизоре отстает от звука. Используйте следующую процедуру для настройки задержки звука.

1 Удерживайте кнопку AUDIO DELAY более 3 секунд.

Самый левый индикатор начнет мигать.



2 Нажмите кнопку SUBWOOFER, чтобы настроить задержку звука.



Уменьшить задержку (-)

Увеличить задержку (+)



3 Нажмите кнопку AUDIO DELAY, чтобы завершить настройку.

СОВЕТ

- Настройка автоматически прекращается, если в течение 20 секунд не выполняется никакая операция.

Индикаторы декодера

Звуковая панель поддерживает следующие звуковые сигналы. Вы можете узнать тип входящего аудиосигнала по цвету индикатора.

  Зеленый (Dolby Digital), красный (DTS Digital Surround)

 Не горит (PCM)

Функция автоматического перехода в режим ожидания

Звуковая панель автоматически выключается при выполнении одного из следующих условий:

- отсутствие каких-либо действий в течение 8 часов;
- отсутствие входного аудиосигнала и операций в течение 30 минут.

Прослушивание звука с устройства BLUETOOTH

Можно прослушивать звук без проводного подключения с устройства *Bluetooth*, например смартфона или цифрового музыкального проигрывателя. Для получения дополнительной информации см. инструкции по эксплуатации устройства *Bluetooth*.

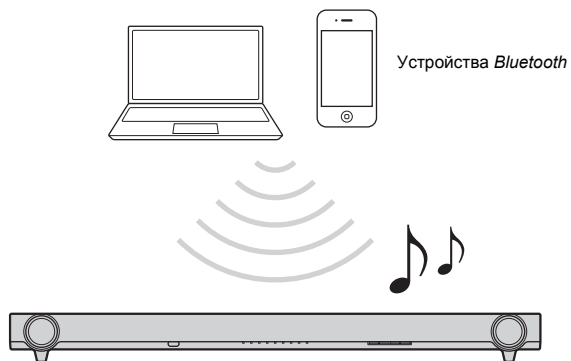

Для подключения выполните следующие действия на устройстве *Bluetooth*.

При первом подключении *Bluetooth*

↓
Выполните согласование звуковой панели и устройства *Bluetooth*

↓
Подключите устройство *Bluetooth* и выполните воспроизведение

Последующее подключение *Bluetooth*



Согласование устройства *Bluetooth* со звуковой панелью

При подключении к устройству *Bluetooth* в первый раз необходимо выполнить согласование между устройством и звуковой панелью. По завершении согласования последующее подключение будет выполняться автоматически.

1 Нажмите кнопку **BLUETOOTH** на прилагаемом пульте ДУ для выбора *Bluetooth* в качестве источника входного сигнала.

Индикатор **BLUETOOTH** на передней панели горит зеленым.



BLUETOOTH
Горит

2 Включите совместимое устройство *Bluetooth*, которое необходимо согласовать, и выполнит согласование.

Операции различаются на разных устройствах. См. руководство по эксплуатации устройства.

3 Выберите “YAS-152 Yamaha” в списке устройств *Bluetooth* на устройстве.

При необходимости ввода ключа доступа (PIN) введите “0000”.

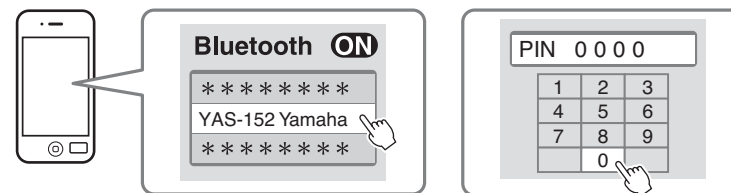

По завершении согласования отобразится  или сообщение с уведомлением о завершении.

ПРИМЕЧАНИЕ

- Выполните согласование устройства *Bluetooth* и звуковой панели на расстоянии 10 метров друг от друга.
- Можно выполнить согласование до восьми устройств *Bluetooth* со звуковой панелью. При согласовании девятого устройства будет удалена самая старая информация о согласовании.
- При удалении информации о согласовании устройства для использования этого устройства необходимо снова выполнить согласование.
- Если устройство *Bluetooth* уже подключено к звуковой панели, прервите подключение *Bluetooth*, затем выполните согласование с новым устройством.
- Для получения информации о поиске и устранении неисправностей подключения *Bluetooth* см. “Возможные неисправности и способы их устранения” (стр.15).

Воспроизведение звука с устройства *Bluetooth* на звуковой панели

1 Нажмите кнопку **BLUETOOTH** на прилагаемом пульте ДУ для выбора *Bluetooth* в качестве источника входного сигнала.

Индикатор **BLUETOOTH** на передней панели горит зеленым.



BLUETOOTH
■

Горит

2 Включите устройство *Bluetooth*.

Если подключение *Bluetooth* выполнено надлежащим образом, индикатор **BLUETOOTH** звуковой панели мигнет 3 раза.



Мигает 3 раза

3 Воспроизведите композицию на устройстве.

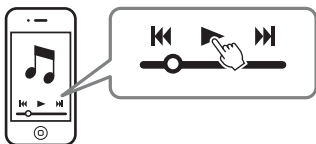

ПРИМЕЧАНИЕ

- Установите подключение *Bluetooth* устройства и звуковой панели на расстоянии 10 метров друг от друга.
- Может потребоваться выбрать “YAS-152 Yamaha” в списке устройств *Bluetooth* еще раз, в случае возникновения проблем с подключением. В зависимости от устройства *Bluetooth*, возможно, потребуется изменить настройку для вывода звука на устройство.
- При необходимости отрегулируйте уровень громкости устройства *Bluetooth*.
- Если устройство *Bluetooth* уже подключено к аппарату, прервите подключение *Bluetooth*, затем выполните подключение с новым устройством.

Прерывание подключения *Bluetooth*

Подключение *Bluetooth* будет прервано в следующих случаях. При прерывании подключения *Bluetooth* индикатор **BLUETOOTH** мигнет один раз.

- Совместимое устройство *Bluetooth* выключено.
- Кнопка **BLUETOOTH** нажата и удерживалась в течение более 3 секунд.
- Звуковая панель отключена.

Использование режима ожидания *Bluetooth*

В режиме ожидания *Bluetooth* можно включить (или выключить) звуковую панель автоматически при соединении с работой устройства *Bluetooth*.

Настройка

При включенной звуковой панели удерживайте кнопку **BLUETOOTH STANDBY** в течение более 3 секунд.

При каждом удерживании кнопки **BLUETOOTH STANDBY** в течение 3 секунд выполняется переключение между включенным и выключенным состояниями.



Мигает три раза (включено), мигает один раз (отключено)

Если режим ожидания *Bluetooth* включен и выключена звуковая панель, индикатор **STATUS** горит красным.

STATUS
■

Горит (красным)

Функции устройств *Bluetooth* при включенном режиме ожидания *Bluetooth*

Включенная функция соединения (при выключенной звуковой панели)

При выполнении подключения *Bluetooth* на устройстве звуковая панель включится и будет готова к воспроизведению звука с устройства.

Выключенная функция соединения (при включенной звуковой панели)

Звуковая панель будет выключена, если на устройстве *Bluetooth* будет прервано подключение *Bluetooth*. (Только если в качестве источника входного сигнала выбрано **BLUETOOTH**.)

Использование приложения *Home Theater Controller*

При установке специального бесплатного приложения “Home Theater Controller” на устройство *Bluetooth*, например смартфон, можно легко и удобно выполнять различные действия с помощью устройства *Bluetooth*. (Элементы настройки: основное управление, звуковое поле, настройки звука)

Для получения дополнительной информации о “Home Theater Controller” см. описание на веб-сайте.

Прослушивание звука с внешних устройств

Аналоговое подключение внешнего устройства (игровая приставка)

Можно подключить внешнее устройство, например игровую приставку, к входным гнездам ANALOG звуковой панели с помощью стереофонического кабеля RCA.

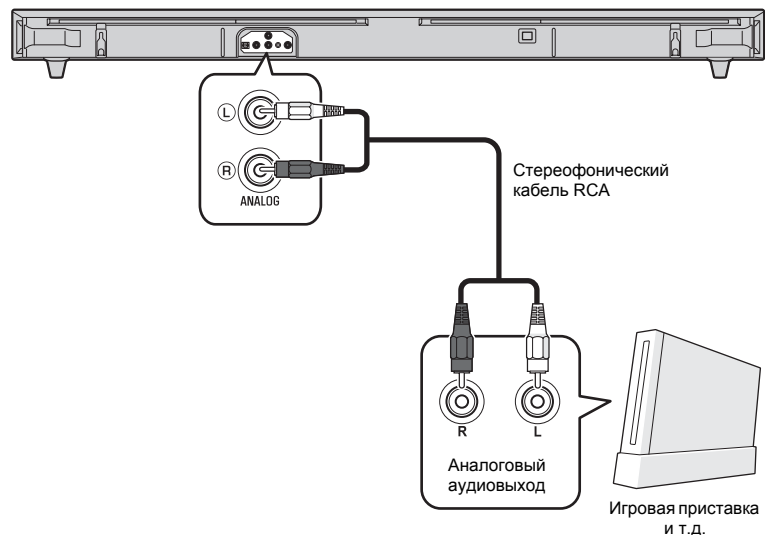

ПРИМЕЧАНИЕ

- Убедитесь, что левый (L) и правый (R) каналы подключены надлежащим образом.
- Нажмите кнопку ANALOG на пульте ДУ для выбора источника входного сигнала.

Аналоговое подключение портативного устройства

Можно подключить портативное устройство, например портативный музыкальный проигрыватель, к входным гнездам PORTABLE звуковой панели с помощью стереофонического кабеля с мини-штекером 3,5 мм.

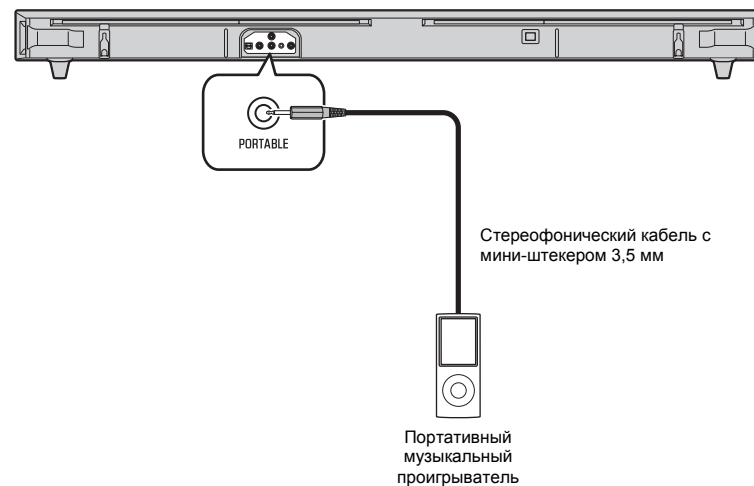

ПРИМЕЧАНИЕ

- Нажмите кнопку PORTABLE на пульте ДУ для выбора источника входного сигнала.
- При необходимости отрегулируйте уровень громкости портативного устройства.

Настройки

Управление звуковой панелью с помощью пульта ДУ телевизора (функция запоминания пульта ДУ телевизора)

Вы можете использовать пульт ДУ телевизора для включения и выключения звуковой панели или настройки громкости, включив в звуковой панели функцию запоминания сигналов пульта ДУ телевизора.

ПРИМЕЧАНИЕ

- Эта функция доступна, только если ваш пульт ДУ телевизора использует инфракрасные сигналы.
- В зависимости от условий установки или настроек звуковой панели телевизор и звуковая панель будут получать сигналы пульта ДУ телевизора и выполнять соответствующие операции.

1 Выключите телевизор и звуковую панель.

2 Удерживайте кнопку LEARN на прилагаемом пульте ДУ более 3 секунд, чтобы включить режим запоминания звуковой панели.

После перехода в режим запоминания индикаторы на передней панели мигают, как показано ниже.



ПРИМЕЧАНИЕ

- Для выполнения шагов с 3 по 6 необходим только пульт ДУ телевизора и кнопки на передней панели звуковой панели. Пульт ДУ звуковой панели не нужен.

3 Выполните операцию запоминания звуковой панелью функции отключения звука.

3-1 Нажмите INPUT на передней панели звуковой панели.



3-2 Направив пульт ДУ телевизора на приемник сигналов пульта ДУ, нажмите и удерживайте кнопку отключения звука более 1 секунды два или три раза.

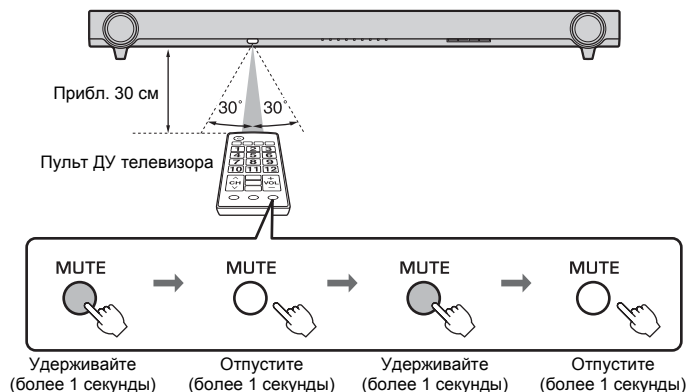

Результат	Звуковой сигнал	Индикаторы
Сигнал успешно запомнен	Один раз	
Запоминание не выполнено * Повторите процедуру, начиная с шага 3-1.	Два раза	

Продолжение →

4 Выполните операцию запоминания звуковой панелью функции уменьшения громкости (-).

4-1 Нажмите VOLUME (-) на передней панели звуковой панели.



4-2 Направив пульт ДУ телевизора на приемник сигналов пульта ДУ, нажмите и удерживайте кнопку уменьшения громкости (-) более 1 секунды два или три раза.

Результат	Звуковой сигнал	Индикаторы
Сигнал успешно запомнен	Один раз	 Горит
Запоминание не выполнено * Повторите процедуру, начиная с шага 4-1.	Два раза	 Мигает

5 Выполните операцию запоминания звуковой панелью функции увеличения громкости (+).

5-1 Нажмите VOLUME (+) на передней панели звуковой панели.



5-2 Направив пульт ДУ телевизора на приемник сигналов пульта ДУ, нажмите и удерживайте кнопку увеличения громкости (+) более 1 секунды два или три раза.

Результат	Звуковой сигнал	Индикаторы
Сигнал успешно запомнен	Один раз	 Горит
Запоминание не выполнено * Повторите процедуру, начиная с шага 5-1.	Два раза	 Мигает

6 Выполните операцию запоминания звуковой панелью функции включения/выключения питания.

6-1 Нажмите кнопку (питание) на передней панели звуковой панели.



6-2 Направив пульт ДУ телевизора на приемник сигналов пульта ДУ, нажмите и удерживайте кнопку включения более 1 секунды два или три раза.

Результат	Звуковой сигнал	Индикаторы
Сигнал успешно запомнен	Один раз	 Горит
Запоминание не выполнено * Повторите процедуру, начиная с шага 6-1.	Два раза	 Мигает

7 Чтобы завершить операцию запоминанию, нажмите кнопку LEARN или (питание) на прилагаемом пульте ДУ аппарата.

Настройка завершена. Теперь вы можете управлять звуковой панелью кнопками включения и изменения громкости пульта ДУ телевизора.

СОВЕТ

- Режим обучения автоматически отключается, если в течение 5 минут не выполняется никакая операция.
- Установите минимальную громкость. При увеличении громкости звуковой панели с помощью пульта ДУ телевизора в то же время может увеличиться громкость телевизора. В этом случае выполните шаг 3 из раздела "Соединения" (стр.5), чтобы изменить настройки телевизора.

Очистка всех запомненных операций

- 1 При отключенной звуковой панели удерживайте кнопку LEARN на прилагаемом пульте ДУ в течение более 3 секунд. (для включения режима запоминания)**

После перехода в режим запоминания индикаторы на передней панели мигают, как показано ниже.



- 2 Удерживайте кнопку INPUT на передней панели звуковой панели более 3 секунд.**



После завершения очистки вы услышите звуковой сигнал три раза.

- 3 Нажмите кнопку LEARN или (питание) на прилагаемом пульте ДУ аппарата.**

Управление телевизором через звуковую панель (когда приемник пульта ДУ телевизора заблокирован)

Если функция повторителя пульта ДУ телевизора включена, звуковая панель получает сигналы пульта ДУ телевизора в датчике телевизора и передает сигналы от повторителя (сзади). Эта функция полезна, когда вы не можете управлять телевизором с помощью ДУ, если датчик телевизора заблокирован звуковой панелью.

ПРИМЕЧАНИЕ

- Эта функция доступна, только если ваш пульт ДУ телевизора использует инфракрасные сигналы.

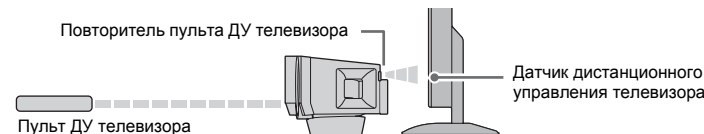

- 1 Включите звуковую панель.**
- 2 Удерживайте кнопку REPEATER на прилагаемом пульте ДУ более 3 секунд, чтобы включить/выключить функцию повторителя пульта ДУ телевизора.**

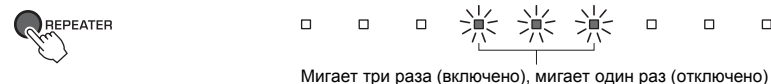

Настройка завершена. Если включена функция повторителя пульта ДУ телевизора, вы можете управлять телевизором с пульта ДУ телевизора через звуковую панель.

СОВЕТ

- Функция повторителя пульта ДУ телевизора по умолчанию отключена.
- Если силовой кабель звуковой панели подключен к настенной розетке переменного тока и включена функция повторителя пульта ДУ телевизора, функцию можно использовать, даже если звуковая панель выключена.
- Если вы запомнили операцию увеличения громкости (+) на звуковой панели (стр.12), при увеличении громкости звуковой панели с помощью пульта ДУ телевизора в то же время может увеличиться громкость телевизора. В этом случае выполните шаг 3 из раздела "Соединения" (стр.5), чтобы изменить настройки телевизора.
- Статус функции повторителя пульта ДУ телевизора можно проверить с помощью центрального индикатора при включении звуковой панели.

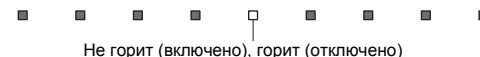

Использование внешнего сабвуфера

Звуковая панель оснащена двойными встроенными сабвуферами; однако можно подключить внешний сабвуфер. Для изменения настройки при использовании внешнего сабвуфера выполните следующие действия.

- 1 Подключите звуковую панель к внешнему сабвуферу с помощью штыревого кабеля.**

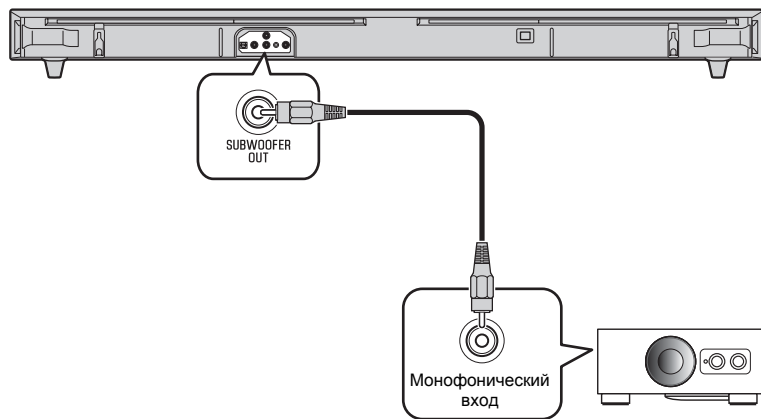

- 2 При отключенной звуковой панели удерживайте кнопку SUBWOOFER (-) на прилагаемом пульте ДУ в течение более 5 секунд.**

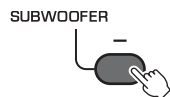

Звуковая панель включится и будет выбран внешний сабвуфер.

Статус функции настройки сабвуфера можно проверить с помощью индикатора ANALOG при включении звуковой панели.



Не горит (внешний сабвуфер), горит (встроенный сабвуфер)

Чтобы снова выбрать встроенные сабвуферы, удерживайте нажатой кнопку SUBWOOFER (+) на пульте ДУ более 5 секунд.

ПРИМЕЧАНИЕ

- По умолчанию используются встроенные сабвуферы.
- Встроенный и внешний сабвуферы нельзя использовать одновременно.
- Используйте внешний сабвуфер со встроенным усилителем.

Инициализация настроек звуковой панели

Используйте следующую процедуру для инициализации звуковой панели.

- 1 Выключите звуковую панель.**
- 2 Удерживайте кнопку  (питание) на передней панели звуковой панели более 3 секунд.**

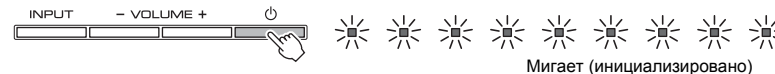



Возможные неисправности и способы их устранения

Если аппарат функционирует неправильно, см. приведенную ниже таблицу. Если ваша проблема не указана в таблице или приведенные ниже инструкции не помогли, выключите аппарат, отсоедините кабель питания и обратитесь к ближайшему авторизованному дилеру или в сервисный центр Yamaha. Сначала проверьте следующее.

- ① Силовые кабели звуковой панели, телевизора и воспроизводящих устройств (например, BD-проигрыватели) надежно подключены к настенным розеткам переменного тока.
- ② Звуковая панель, телевизор и воспроизводящие устройства (например, BD-проигрыватели) включены.
- ③ Штекеры каждого кабеля надежно вставлены в гнезда каждого устройства.

Питание и система

Возможная неисправность	Вероятная причина	Метод устранения
Происходит отключение питания.	Сработала функция автоматического перехода в режим ожидания. Звуковая панель автоматически выключается при выполнении одного из следующих условий: - отсутствие каких-либо действий в течение 8 часов; - отсутствие входного аудиосигнала и операций в течение 30 минут.	--
	Завис внутренний микрокомпьютер из-за воздействия сильного электрического напряжения от внешних источников (например, молнии или сильного статического электричества) или из-за падения напряжения электропитания.	Удерживайте кнопку  (питание) на звуковой панели более 10 секунд, чтобы перезапустить ее. (Если проблема не устранена, отключите кабель питания от розетки переменного тока и подключите снова.)
Питание не включается.	Три раза подряд сработала схема защиты. (При попытке включения питания в этом случае будет мигать индикатор STATUS.)	Для защиты аппарата питание не удастся включить. Отсоедините силовой кабель от настенной розетки переменного тока и обратитесь к ближайшему авторизованному дилеру Yamaha или в сервис-центр.

Звуковая панель не отвечает.	Завис внутренний микрокомпьютер из-за воздействия сильного электрического напряжения от внешних источников (например, молнии или сильного статического электричества) или из-за падения напряжения электропитания.	Удерживайте кнопку  (питание) на звуковой панели более 10 секунд, чтобы перезапустить ее. (Если проблема не устранена, отключите кабель питания от розетки переменного тока и подключите снова.)
Звуковая панель работает сама по себе.	Поблизости работает другое устройство Bluetooth.	Прервите подключение Bluetooth звуковой панели и подключите звуковую панель и устройство еще раз.
3D-очки телевизора не работают.	Звуковая панель блокирует передатчик 3D-очков вашего телевизора.	Проверьте местонахождение передатчика 3D-очков вашего телевизора и измените положение звуковой панели. При необходимости отсоедините подставки звуковой панели (стр.4).

Аудио

Возможная неисправность	Вероятная причина	Метод устранения
Отсутствует звук.	Выбран другой источник входного сигнала.	Выберите нужный источник входного сигнала (стр.6).
	Включена функция приглушения звука.	Отключите функцию приглушения звука (стр.7).
	Слишком маленькая громкость.	Увеличьте громкость (стр.6).
Не поступает звук из сабвуфера.	Громкость сабвуфера слишком мала.	Увеличьте громкость сабвуфера (стр.6).
	Источник воспроизведения не содержит низкочастотных сигналов.	--
	Неверные настройки сабвуфера.	При выключенной звуковой панели удерживайте нажатой кнопку SUBWOOFER (+ или -) на пульте ДУ более 5 секунд для переключения настройки сабвуфера (стр.13).
Громкость уменьшается при включении звуковой панели.	Сработала функция автоматической регулировки громкости. Чтобы избежать чрезмерной громкости, звуковая панель автоматически управляет громкостью после включения.	При необходимости увеличьте громкость (стр.6).
Отсутствует эффект окружающего звучания.	Выбран режим стереовоспроизведения.	Выберите воспроизведение в режиме окружающего звучания (стр.7).
	Слишком маленькая громкость.	Увеличьте громкость (стр.6).
	Телевизор или воспроизводящее устройство настроено на вывод звука только в 2-канальном режиме (например, PCM).	Измените настройку вывода цифрового аудиосигнала на воспроизводящем устройстве или телевизоре.

Слышен шум.	Звуковая панель расположена слишком близко к другому цифровому или высокочастотному устройству.	Отодвиньте эти устройства от звуковой панели.
--------------------	---	---

Пульт ДУ

Возможная неисправность	Вероятная причина	Метод устранения
Управление звуковой панелью с помощью пульта ДУ невозможно.	Звуковая панель находится за пределами рабочего расстояния.	Используйте пульт ДУ в пределах рабочего расстояния (стр.6).
	Батарейки разрядились.	Замените батарейки (стр.6).
	Сенсор ДУ звуковой панели подвержен действию прямых солнечных лучей или яркого искусственного света.	Отрегулируйте угол попадания света или измените расположение звуковой панели.
Управление телевизором с помощью пульта ДУ телевизора невозможно.	Приемник пульта ДУ телевизора заблокирован звуковой панелью.	Используйте функцию повторителя пульта ДУ телевизора (стр.13) или отсоедините подставки звуковой панели, чтобы датчик пульта ДУ телевизора не был заблокирован (стр.4).
	Возможно, существует проблема с телевизором или пультом ДУ телевизора.	См. руководства по эксплуатации телевизора.
Управление телевизором при использовании функции повторителя пульта ДУ телевизора невозможно.	Функция повторителя пульта ДУ телевизора отключена.	Включите функцию повторителя пульта ДУ телевизора (стр.13).
	Пульт ДУ телевизора не использует инфракрасные сигналы. (Некоторые пульты ДУ могут не работать, даже если используются инфракрасные сигналы.)	В этом случае использовать функцию повторителя пульта ДУ телевизора невозможно. Настройте положение звуковой панели так, чтобы датчик телевизора не был заблокирован звуковой системой, и используйте пульт ДУ телевизора для управления им.
	Звуковая панель и телевизор расположены слишком далеко друг от друга.	Переместите звуковую панель от телевизора на расстояние более 50 мм (стр.4). При необходимости отсоедините или подсоедините подставки звуковой панели (стр.4).
	Между звуковой панелью и телевизором есть препятствие (например, кабели).	Устраните препятствие между звуковой панелью и телевизором.

Звуковая панель не запоминает операции пульта ДУ телевизора.	Кнопка пульта ДУ телевизора была нажата меньше времени, чем необходимо.	Удерживайте кнопку более 1 секунды два или три раза (стр.11).
	Пульт ДУ телевизора не использует инфракрасные сигналы. (Некоторые пульты ДУ могут не работать, даже если используются инфракрасные сигналы.)	В этом случае использовать функцию запоминания пульта ДУ телевизора невозможно. Используйте предоставленный пульт ДУ для управления звуковой панелью.
	Вы пытаетесь использовать пульт ДУ телевизора из неподходящего места.	Используйте пульт ДУ телевизора в подходящем месте (стр.11).
	Батарейки пульта ДУ телевизора разрядились.	Замените батарейки.
	Сенсор ДУ звуковой панели подвержен действию прямых солнечных лучей или яркого искусственного света.	Отрегулируйте угол попадания света или измените расположение звуковой панели.
Звук поступает из телевизора при увеличении громкости звуковой панели с помощью пульта ДУ телевизора. (при использовании функции запоминания пульта ДУ телевизора)	Передача сигнала пульта ДУ была искажена светом экрана телевизора.	Выключите телевизор и повторно выполните операцию запоминания (стр.11).
	На телевизоре включен аудиовыход.	Измените настройки телевизора, чтобы отключить вывод звука через колонки телевизора. Если настройки для отключения вывода звука через колонки телевизора отсутствуют, попробуйте следующее. - Подключите наушники к гнезду наушников на телевизоре. - Установите минимальную громкость.

<p>Питание звуковой панели и телевизора включаются в противоположной фазе. (Например, телевизор выключается при включении звуковой панели.) (при использовании функции запоминания пульта ДУ телевизора)</p>	<p>Питание телевизора было включено при выполнении операция запоминания.</p>	<p>Нажмите кнопку включения на телевизоре и кнопку  (питание) на звуковой панели, чтобы включить их, и нажмите кнопку включения на пульте ДУ телевизора, чтобы выключить их.</p>
---	--	---

Bluetooth

Возможная неисправность	Вероятная причина	Метод устранения
<p>Не удалось выполнить согласование с устройством Bluetooth.</p>	<p>В качестве источника входного сигнала не выбрано BLUETOOTH.</p>	<p>Выберите в качестве входного сигнала BLUETOOTH.</p>
	<p>Устройство не поддерживает A2DP.</p>	<p>Выполните операции согласования с устройством, которое поддерживает A2DP.</p>
	<p>На переходнике <i>Bluetooth</i> и т.д., который необходимо согласовать со звуковой панелью, установлен пароль, отличный от "0000".</p>	<p>Используйте переходник <i>Bluetooth</i> и т.д. с паролем "0000".</p>
	<p>Звуковая панель и устройство расположены слишком далеко друг от друга.</p>	<p>Переместите устройство ближе к звуковой панели.</p>
	<p>Рядом находится устройство (микроволновая печь, беспроводная ЛВС и т.д.), передающее сигналы с частотой 2,4 ГГц.</p>	<p>Переместите данный аппарат от устройства, передающего радиочастотные сигналы.</p>
	<p>Подключено другое устройство <i>Bluetooth</i>.</p>	<p>Прервите текущее подключение <i>Bluetooth</i> и выполните согласование с новым устройством.</p>

<p>Не удается выполнить подключение Bluetooth.</p>	<p>Подключено другое устройство <i>Bluetooth</i>.</p>	<p>Звуковую панель нельзя подключить к нескольким устройствам <i>Bluetooth</i> одновременно. Прервите текущее подключение <i>Bluetooth</i> и выполните подключение к требуемому устройству.</p>
	<p>Выполнено согласование с более чем девятью устройствами, самая старая информация согласования удалена.</p>	<p>Выполните согласование снова. Звуковая панель может сохранять информацию о согласовании не более восьми устройств. При согласовании девятого устройства самая старая информация согласования будет удалена.</p>
<p>Не воспроизводится звук или звук прерывается при воспроизведении.</p>	<p>Подключение <i>Bluetooth</i> звуковой панели и устройства прервано.</p>	<p>Выполните операции подключения <i>Bluetooth</i> снова (стр.8).</p>
	<p>Звуковая панель и устройство расположены слишком далеко друг от друга.</p>	<p>Переместите устройство ближе к звуковой панели.</p>
	<p>Рядом находится устройство (микроволновая печь, беспроводная ЛВС и т.д.), передающее сигналы с частотой 2,4 ГГц.</p>	<p>Переместите данный аппарат от устройства, передающего радиочастотные сигналы.</p>
	<p>Функция <i>Bluetooth</i> устройства отключена.</p>	<p>Включите функцию <i>Bluetooth</i> устройства.</p>
	<p>Устройство не настроено на отправку аудиосигналов <i>Bluetooth</i> на звуковую панель.</p>	<p>Убедитесь, что функция <i>Bluetooth</i> устройства настроена надлежащим образом.</p>
	<p>Воспроизведение на устройстве не выполнено.</p>	<p>Выполните воспроизведение на устройстве.</p>
	<p>Уровень громкости устройства установлен на минимальное значение.</p>	<p>Увеличьте уровень громкости.</p>

Технические характеристики

Элемент		Звуковая панель (YAS-152)
Усилитель	Максимальная выходная мощность	Передний Л/П 30 Вт x 2 канала Сабвуфер 60 Вт
	Тип	Акустическая подвеска (немагнитный тип защиты)
Секция переднего динамика	Диффузор	Конический 6,5 см x 2 шт.
	Частотная характеристика	150 Гц – 22 кГц
Секция сабвуфера	Тип	Басоотражающий (немагнитный тип защиты)
	Диффузор	Конический 8,5 см x 2 шт.
	Частотная характеристика	45 Гц – 150 Гц
Декодер	Поддерживаемые аудиосигналы (TV, BD/DVD)	PCM (2 канала) Dolby Digital DTS Digital Surround
Входные гнезда	Цифровое (оптическое)	1 (TV)
	Цифровое (коаксиальное)	1 (BD/DVD)
	Аналоговое (RCA)	1 (ANALOG)
	Аналоговое (мини-штекер)	1 (PORTABLE)
Выходное гнездо	Аналоговое (RCA)	1 (SUBWOOFER OUT)
Bluetooth	Версия Bluetooth	Вер. 2.1 +EDR
	Поддерживаемые протоколы	A2DP
	Поддерживаемые кодеки	SBC, AAC
	Беспроводной выход	Bluetooth класса 2
	Максимальное расстояние связи	10 м (без препятствий)

Общие сведения	Питание	Модели для США и Канады: 120 В переменного тока, 60 Гц Модель для Тайваня: 110 В переменного тока, 60 Гц Прочие модели: 220-240 В переменного тока, 50/60 Гц
	Потребляемая мощность	22 Вт
	Потребляемая мощность в режиме ожидания	менее 0,5 Вт
	Размеры (Ш x В x Г)	1200 x 90 x 128 мм (исключая стойки и кронштейны)
		1200 x 108 x 136 мм (включая стойки и кронштейны)
Вес	4,8 кг	

* Технические характеристики могут изменяться без уведомления.



В системе применены новые технологии и алгоритмы, позволяющие получить 7-канальное окружающее звучание с помощью всего лишь двух передних колонок и без использования отражения от стен.

UniVolume

"UniVolume" является товарным знаком корпорации Yamaha Corporation.



Bluetooth является зарегистрированным товарным знаком Bluetooth SIG и используется компанией Yamaha в соответствии с лицензионным соглашением.



Изготовлено по лицензии компании Dolby Laboratories. Dolby, Pro Logic и символ в виде двух букв D являются товарными знаками Dolby Laboratories.



Произведено по лицензии в соответствии с патентами США: 5,956,674; 5,974,380; 6,487,535 и другими патентами в США и прочих странах, выданными или находящимися на рассмотрении. DTS, символ, & DTS и символ вместе являются зарегистрированными товарными знаками & DTS Digital Surround и логотипы DTS являются товарными знаками DTS, Inc. Изделие содержит программное обеспечение. © DTS, Inc. Все права защищены.

"Blu-ray Disc™", "Blu-ray™" и соответствующие логотипы являются товарными знаками ассоциации Blu-ray Disc Association.

Bluetooth

- *Bluetooth* — это технология для беспроводной связи между устройствами в области около 10 метров с передачей сигналов с частотой 2,4 ГГц, эту частотную полосу можно использовать без лицензии.

Использование связи *Bluetooth*

- Полоса 2,4 ГГц, которая используется совместимыми устройствами *Bluetooth*, является радиодиапазоном, совместно используемым различными типами оборудования. Хотя совместимые устройства *Bluetooth* используют технологию, минимизирующую влияние других компонентов, использующих ту же радиочастоту, такое влияние может снизить скорость или расстояние связи и в некоторых случаях помешать связи.
- Скорость передачи сигнала и расстояние возможной связи различаются в зависимости от расстояния между устройствами, наличия преград, радиоволн и типа оборудования.
- Yamaha не гарантирует беспроводную связь в любых случаях между данным аппаратом и совместимыми устройствами *Bluetooth*.

Информация для пользователей по сбору и утилизации старой аппаратуры и использованных батареек



Pb

Эти знаки на аппаратуре, упаковках и в сопроводительных документах указывают на то, что подержанные электрические и электронные приборы и батарейки не должны выбрасываться вместе с обычным домашним мусором. Для правильной обработки, хранения и утилизации старой аппаратуры и использованных батареек, пожалуйста сдавайте их в соответствующие сборные пункты, согласно вашему национальному законодательству и директив 2002/96/EC и 2006/66/ EC.

При надлежащей утилизации этих товаров и батареек, вы помогаете сохранять ценные ресурсы и предотвращать вредное влияние на здоровье людей и окружающую среду, которое может возникнуть из-за несоответствующего обращения с отходами.

За более подробной информацией о сборе и утилизации старых товаров и батареек, пожалуйста обращайтесь в вашу локальную администрацию, в ваш приёмный пункт или в магазин где вы приобрели эти товары.

[Информация по утилизации в других странах за пределами Европейского Союза]

Эти знаки действительны только на территории Европейского Союза. Если вы хотите избавиться от этих предметов, пожалуйста обратитесь в вашу локальную администрацию или продавцу и спросите о правильном способе утилизации.

Обратите внимание на знак для батареек (два знака на задней стороне):

Этот знак может использоваться в комбинации со знаком указывающим о содержании химикалий. В этом случае это удовлетворяет требованиям установленными Директивой по использованию химикалий.

Important Notice: Guarantee Information for customers in EEA* and Switzerland

English

For detailed guarantee information about this Yamaha product, and Pan-EEA* and Switzerland warranty service, please either visit the website address below (Printable file is available at our website) or contact the Yamaha representative office for your country.
* EEA: European Economic Area

Remarque importante: informations de garantie pour les clients de l'EEE et la Suisse

Français

Pour des informations plus détaillées sur la garantie de ce produit Yamaha et sur le service de garantie applicable dans l'ensemble de l'EEE ainsi qu'en Suisse, consultez notre site Web à l'adresse ci-dessous (le fichier imprimable est disponible sur notre site Web) ou contactez directement Yamaha dans votre pays de résidence. * EEE : Espace Economique Européen

Wichtiger Hinweis: Garantie-Information für Kunden in der EWR* und der Schweiz

Deutsch

Für nähere Garantie-Information über dieses Produkt von Yamaha, sowie über den Pan-EWR*- und Schweizer Garantieservice, besuchen Sie bitte entweder die folgend angegebene Internetadresse (eine druckfähige Version befindet sich auch auf unserer Webseite), oder wenden Sie sich an den für Ihr Land zuständigen Yamaha-Vertrieb. *EWR: Europäischer Wirtschaftsraum

Viktigt: Garantiinformation för kunder i EES-området* och Schweiz

Svenska

För detaljerad information om denna Yamahaprodukt samt garantiservice i hela EES-området* och Schweiz kan du antingen besöka nedanstående webbaddress (en utskriftsvänlig fil finns på webbplatsen) eller kontakta Yamahas officiella representant i ditt land. * EES: Europeiska Ekonomiska Samarbetsområdet

Avviso importante: informazioni sulla garanzia per i clienti residenti nell'EEA* e in Svizzera

Italiano

Per informazioni dettagliate sulla garanzia relativa a questo prodotto Yamaha e l'assistenza in garanzia nei paesi EEA* e in Svizzera, potete consultare il sito Web all'indirizzo riportato di seguito (è disponibile il file in formato stampabile) oppure contattare l'ufficio di rappresentanza locale della Yamaha. * EEA: Area Economica Europea

Aviso importante: información sobre la garantía para los clientes del EEE* y Suiza

Español

Para una información detallada sobre este producto Yamaha y sobre el soporte de garantía en la zona EEE* y Suiza, visite la dirección web que se incluye más abajo (la versión del archivo para imprimir esta disponible en nuestro sitio web) o póngase en contacto con el representante de Yamaha en su país. * EEE: Espacio Económico Europeo

Belangrijke mededeling: Garantie-informatie voor klanten in de EER* en Zwitserland

Nederlands

Voor gedetailleerde garantie-informatie over dit Yamaha-product en de garantieservice in heel de EER* en Zwitserland, gaat u naar de onderstaande website (u vindt een afdrukbaar bestand op onze website) of neemt u contact op met de vertegenwoordiging van Yamaha in uw land.
* EER: Europese Economische Ruimte

<http://europe.yamaha.com/warranty/>

