



PERSONAL AMPLIFIER

AP-U70

PERSONAL SOUND PROCESSOR

DP-U50

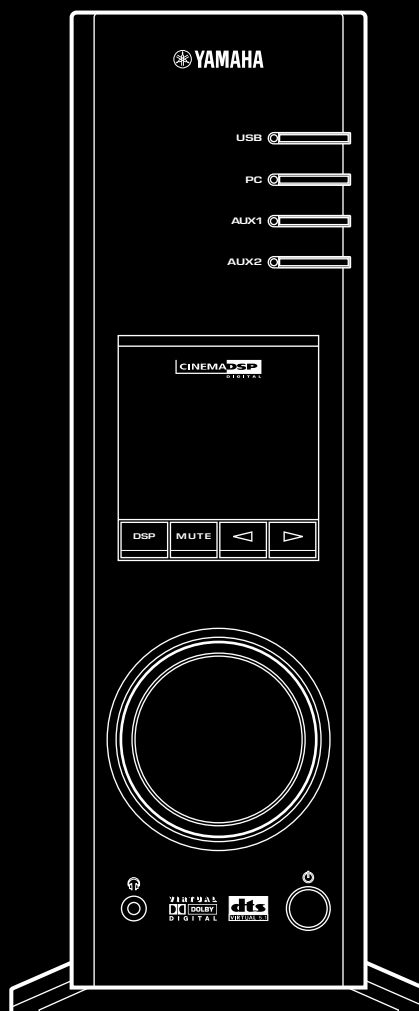

SET UP MANUAL

MANUEL DE CONFIGURATION

SET UP-HANDBUCH

INSTALLATIONSANVISNING

MANUALE DI IMPOSTAZIONE

MANUAL DE CONFIGURACIÓN

INSTALLATIEHANDLEIDING

The owner's manual for this model consists of two volumes, **“SET UP MANUAL”** and **“OPERATION MANUAL”**.

Le manuel d'utilisation pour ce modèle se compose de deux volumes, le **“MANUEL DE CONFIGURATION”** et le **“MANUEL D'UTILISATION”**.

Die Anleitung für dieses Modell besteht aus zwei Teilen: aus dem **“SET UP-HANDBUCH”** und der **“BEDIENUNGSANLEITUNG”**.

Bruksanvisning för denna apparat består av två delar: **“INSTALLATIONSANVISNING”** och **“BRUKSANVISNING”**

Il manuale di questo modello è composto da due libretti, **“MANUALE DI IMPOSTAZIONE”** e **“MANUALE DELLE ISTRUZIONI”**

El manual de propietario para este modelo consta de dos volúmenes, **“MANUAL DE CONFIGURACIÓN”** y **“MANUAL DE OPERACIONES”**

De gebruiksaanwijzing voor dit model bestaat uit twee handleidingen, de **“INSTALLATIEHANDLEIDING”** en de **“BEDIENINGSHANDLEIDING”**

- * This manual uses terms utilized by the English operating system as shown on the computer monitor. If the operating system you are using is in another language, please replace the English terms with the terms used in your computer's operating system.
- * Ce manuel utilise des termes employés par les systèmes d'exploitation en langue anglaise tels qu'ils apparaissent sur le moniteur d'un ordinateur. Si votre système d'exploitation utilise une autre langue, veuillez remplacer la terminologie anglaise par celle qu'il utilise.
- * In dieser Anleitung werden Ausdrücke verwendet, die – wie auf dem Computermonitor angezeigt – vom englischen Betriebssystem genutzt werden. Wenn Sie ein anderssprachiges Betriebssystem verwenden, ersetzen Sie bitte die englischen Ausdrücke durch die von Ihrem Betriebssystem verwendeten Ausdrücke.
- * I bruksanvisningen används termerna från det engelska operativsystemet för datorn. Om ditt operativsystem använder ett annat språk, måste du ersätta de engelska termerna med de termer som gäller på språket som används.
- * Questo manuale utilizza dei termini utilizzati dal sistema operativo inglese, come è indicato sul monitor del computer. Se il sistema operativo del vostro computer è in un'altra lingua, sostituite i termini in inglese da quelli usati nel sistema operativo del vostro computer.
- * Este manual utiliza términos utilizados por el sistema operativo en inglés, tal como se muestran en el monitor. Si el sistema operativo que está utilizando está en otro idioma, sustituya por favor los términos en inglés por los términos utilizados en el sistema operativo de su ordenador.
- * In deze handleidingen worden de termen van het Engelstalige besturingssysteem gebruikt zoals ze op het computerscherm verschijnen. Als u een besturingssysteem in een andere taal gebruikt, gelieve dan de Engelse termen te vervangen door de termen die in het besturingssysteem van uw computer worden gebruikt.

FEATURES

- This unit brings high-quality audio to your computer.
- The USB interface allows remote control of this unit from your computer, using the supplied Application Software, plus various audio I/O options.
- Ideal for use with computer games, internet music, CD-ROM, DVD, multimedia software, and more.
- Yamaha's Near-Field Cinema DSP (Digital Sound field Processing) technology provides live music performance and movie theater surround sound. The sound effect of DSP is also available for headphone listening.
- Sophisticated Virtual 3D technology reproduces multichannel sources such as Dolby Digital* and DTS** providing a realistic surround effect with just two speakers.
- This unit is compatible with the following audio signals received via a USB connection: multi-channel (two, four and six channels) audio, high quality digital audio of 24 bits/48 kHz and Dolby Digital-encoded signals. (Some operating systems and software programs do not support this feature.)



* Manufactured under license from Dolby Laboratories. "Dolby", "Pro Logic" and the double-D symbol are trademarks of Dolby Laboratories. Confidential Unpublished Works. ©1992–1997 Dolby Laboratories, Inc. All rights reserved.



** Manufactured under license from Digital Theater Systems, Inc. US Pat. No. 5,451,942 and other world-wide patents issued and pending. "DTS", "DTS Digital Surround", are trademarks of Digital Theater Systems, Inc. Copyright 1996 Digital Theater Systems, Inc. All Rights Reserved.

CONTENTS

GETTING STARTED

Unpacking	2
Battery installation	2
Battery replacement	2
Remote control operation range	2

GETTING STARTED

CONNECTIONS

Terminals and their functions	3
Connecting your computer	4
Connecting audio equipment	5
Connecting speakers	6
Plugging in this unit	8

CONNECTIONS

INSTALLING USB DRIVER AND APPLICATION SOFTWARE

Preparations before installation	9
System requirements	9
Installing the software	10
Microsoft Windows 98/98SE	
or Windows Me	10
Microsoft Windows 2000 Professional	13
Macintosh computer	16

INSTALLING USB DRIVER AND APPLICATION SOFTWARE

APPENDIX

Troubleshooting	18
-----------------------	----

APPENDIX

English

GETTING STARTED

Unpacking

After unpacking, check that the following items are supplied.

- Remote control

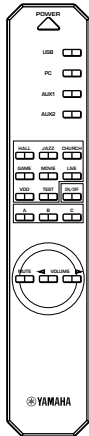

- Batteries (AA, R6, UM-3 type)

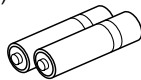

- USB cable

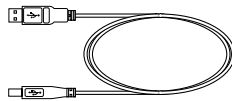

- CD-ROM

The CD-ROM contains the Application Software and online help for controlling this unit from your computer.

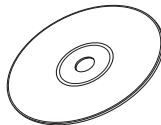

Battery installation

Since the remote control will be used for many of this unit's control operations, you should begin by installing the supplied batteries.

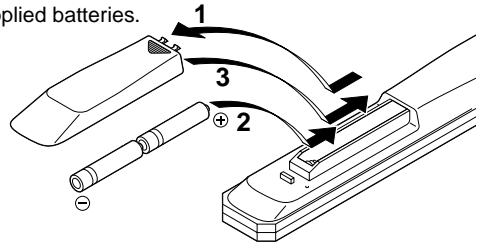

1 Turn the remote control over and remove the battery compartment cover by sliding it in the direction of the arrow.

2 Insert the batteries (AA, R6, UM-3 type) according to the polarity markings on the inside of the battery compartment.

3 Close the battery compartment cover.

Battery replacement

If you notice that the remote control must be used closer to the main unit, the batteries are weak. Replace both batteries with new ones.

Notes

- Use AA, R6, UM-3 batteries.
- Be sure the polarities are correct. (See the illustration inside the battery compartment.)
- Remove the batteries if the remote control is not to be used for an extended period of time.
- If the batteries leak, dispose of them immediately. Avoid touching the leaked material and avoid contact with clothing, etc. Clean the battery compartment thoroughly before installing new batteries.

Remote control operation range

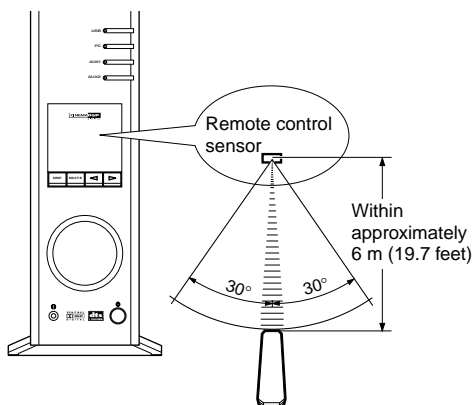

Notes

- The area between the remote control and the main unit must be clear of large obstacles.
- Do not expose the remote control sensor to strong lighting, in particular, an inverter type fluorescent lamp; otherwise, the remote control may not work properly. If necessary, position the main unit away from direct lighting.

CONNECTIONS

Never plug in this unit and other equipment until all connections are completed.





1. Make connections between this unit and other components by following the procedure below.
2. After all connections are finished, check that the connection cords are correctly connected.
3. After all connections are completed, plug in this unit and other equipment.

Note

Also, refer to the owner's manual for other equipment in the system.

Use commercially available connection cords (except the supplied USB cable).

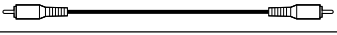
The color of this unit's inputs/outputs and connection cords to be used for connecting to them are as follows:

White	Audio connection cord (analog/stereo), left	
Red	Audio connection cord (analog/stereo), right	
Black	Audio connection cord (analog/monaural)	
Orange	Coaxial digital connection cord	

Terminals and their functions

1 ANALOG inputs

These connectors are used to connect to the analog outputs of a PC sound card, CD player, MD recorder, tape deck, etc.

2 SUBWOOFER OUTPUT

This connector can be connected to an optional subwoofer, such as the Yamaha YST-SW45, for enhanced bass performance.

3 SPEAKERS outputs [AP-U70 only]

These connectors are used to connect a pair of speakers, such as the Yamaha NS-U30.

4 REC OUT [AP-U70 only]

These connectors are used to connect to the analog inputs of an MD recorder or tape deck.

4 PRE OUT [DP-U50 only]

These connectors are used to connect to the analog inputs (INPUT etc.) of speakers incorporated with an amplifier, or a power amplifier. The level of signals outputted from the PRE OUT varies by the use of the volume control on the front panel or the **VOLUME** keys on the remote control.

5 PC inputs & output (DIGITAL)

USB: If your computer has a USB port, connect it to this unit, using the supplied USB cable, for remote control of this unit from your computer.

PC COAX IN/OPT IN: These coaxial and optical connectors are used to connect to the digital outputs of a PC sound card, DVD-Video decoder board, etc.

6 Optical input & output (DIGITAL)

AUX 1 OPT IN: This connector is used to connect to an optical output of a CD player, MD recorder, etc.

OPT OUT: This connector is used to connect to an optical input of an MD recorder, a DAT deck, etc.

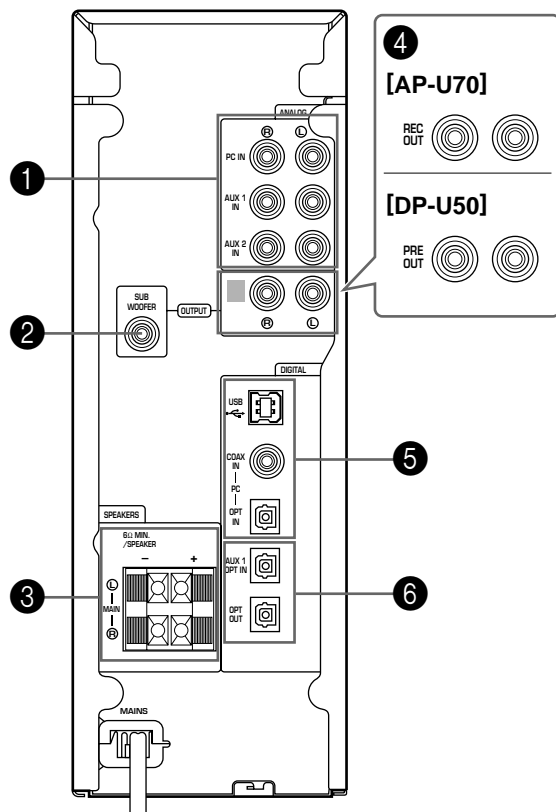

Connecting your computer

Audio from your computer can be fed to this unit using any of the following connectors: USB, DIGITAL PC COAX IN, DIGITAL PC OPT IN, or ANALOG PC IN. If you use all of these connectors for connection, you can select the connector(s) to use on this unit's front panel or the remote control.

Connecting to the USB port (1)

If your computer has a USB port, connect it to this unit's USB terminal using the supplied USB cable, as shown below.

A single USB connection is all that's required to listen to audio from your computer on this unit, feed audio from an external source connected to this unit to your computer, and control this unit remotely from your computer, using the supplied Application Software.

If your computer doesn't have a USB port, you can still connect it to this unit using the analog or digital input, but in this case you cannot use this unit's Application Software.

Note

Connect the USB cable when installing the USB driver software on your computer. Refer to the section "INSTALLING USB DRIVER AND APPLICATION SOFTWARE".

Connecting to analog inputs (2)

Connect the analog audio outputs on your computer or a PC sound card to this unit's ANALOG PC IN.

Use a commercially available pin-plug connection cord for connection, and be careful not to mix up the left and right connections.

Connecting to digital inputs (3)

To play DVD-Video discs encoded with Dolby Digital or DTS, your computer must have a DVD-ROM drive and DVD-Video decoder board, which should be connected to this unit via the DIGITAL PC COAX IN or DIGITAL PC OPT IN.

Use a commercially available pin-plug cord for connecting to the DIGITAL PC COAX IN, and use a commercially available optical fiber cable for connecting to the DIGITAL PC OPT IN.

Note

The DIGITAL PC OPT IN has priority over the DIGITAL PC COAX IN, so if you connect to both inputs, the signal received at the DIGITAL PC OPT IN is used.

Protective Caps

When connecting to an optical connector, remove its protective cap first. When an optical connector is not being used, replace its cap to prevent dust entering the connector.

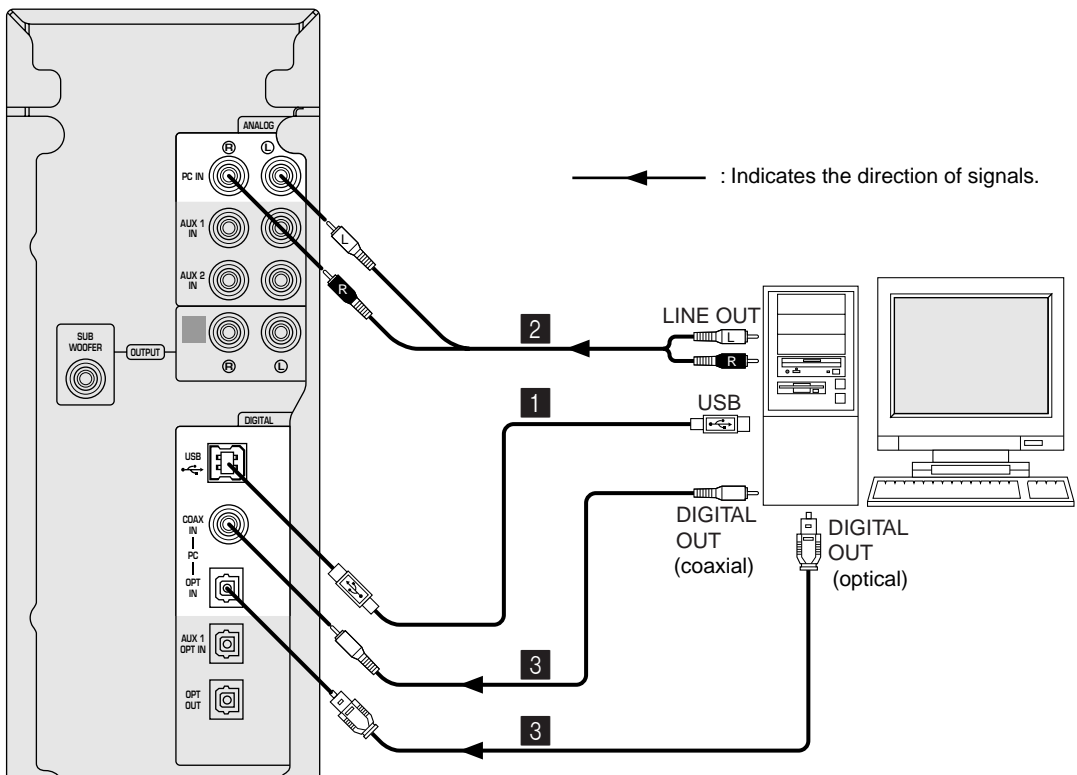
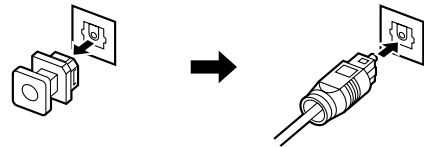

Connecting audio equipment

The following illustrations show how to connect a CD player, MD recorder, etc. using both analog and digital connections. However, it's not necessary to make both connections.

Audio connections

- Be careful not to mix up the left and right connections.

[AP-U70 only]

If you wish to record analog sound signals inputted to this unit, connect the analog inputs of a tape deck or MD recorder to this unit's REC OUT OUTPUT.

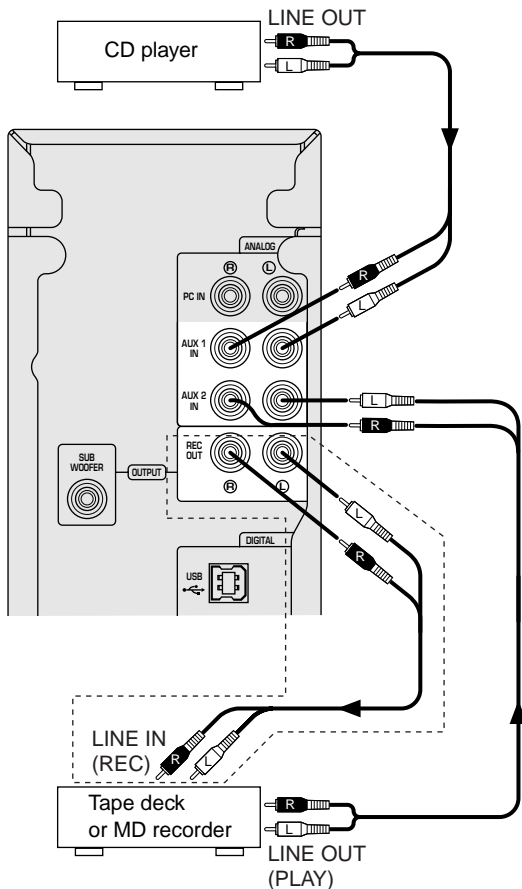

[AP-U70 only]

Notes

Connecting a turntable

A turntable cannot be connected to this unit directly. Use a commercially available phono equalizer amplifier to connect a turntable to this unit, or connect a turntable incorporated with a phono equalizer amplifier.

[AP-U70 only]

The REC OUT OUTPUT and DIGITAL OPT OUT can be used at the same time since they output signals independently.

Digital connections

If you wish to record digital sound signals inputted to this unit, connect the optical digital input of an MD recorder or a DAT deck to this unit's DIGITAL OPT OUT.

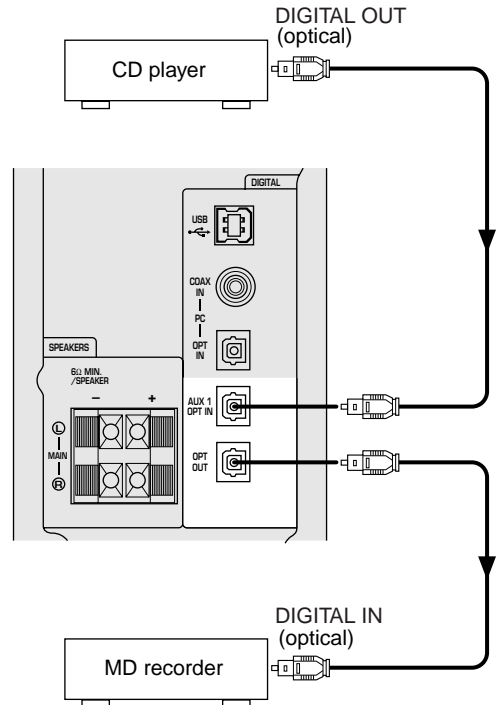

Notes

- When playing an ordinary CD on this unit following playback of a CD or an LD encoded with DTS, some operations, such as resetting the input selector keys, may be required.
- Even if connected to this unit with a digital connection, some CD, LD, and DVD players may make this unit fail to decode DTS or produce noise. This is because certain digital output data processing by such a player results in DTS-encoded data errors that cause playback failure although the same data processing may cause only a slight change in volume or in frequency response in normal digital sound.
- When an error occurs in the player's digital output data during playback of an LD or CD encoded with DTS, playback may be disrupted. If this occurs, stop playback and repower the player.
- When digital sound signals from the computer are played, errors in WAVE signals, etc. may occur resulting in noise or a playback failure.

Connecting speakers

[AP-U70 only]

Connect this unit to your speakers with speaker cables with a proper gauge (keep them as short as possible).

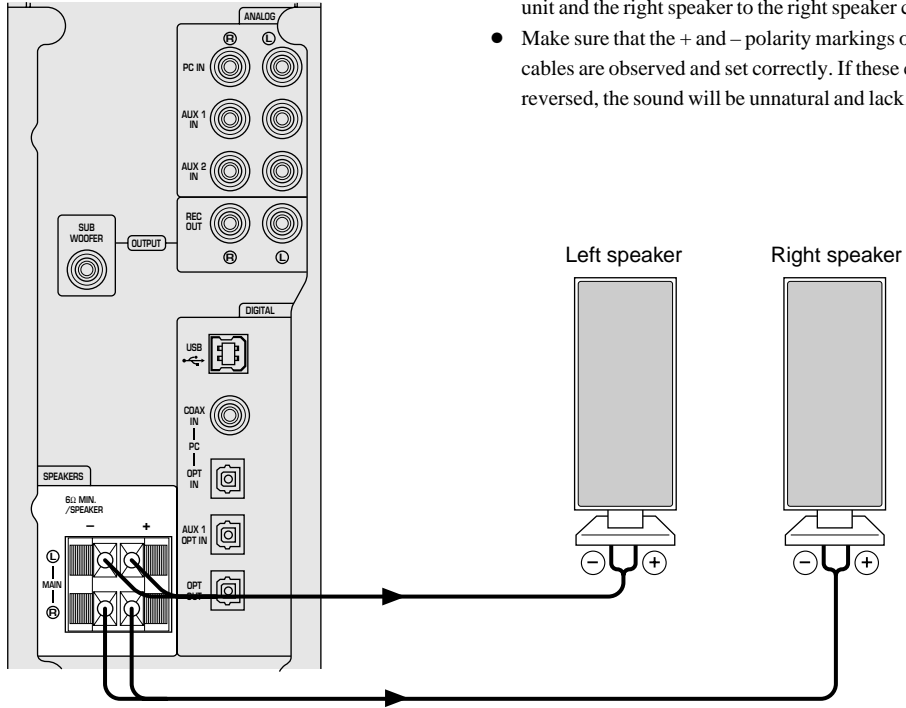

Notes

- Use speakers which do not have a built-in amplifier.
- Use speakers whose impedance is 6Ω or more.
- Connect the left speaker to the left speaker connector on this unit and the right speaker to the right speaker connector.
- Make sure that the + and – polarity markings of the speaker cables are observed and set correctly. If these cables are reversed, the sound will be unnatural and lack bass.

Speaker Cables

Strip 10 mm of insulation off the end of each speaker cable, and then twist the bare wires to prevent loose strands, which can cause short circuits.

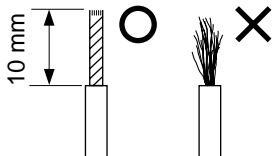

How to connect:

- ① Press and hold the speaker connector levers.
 - ② Insert the bare ends of the speaker cables into the terminal holes.
 - ③ Then release the levers.
- * Try pulling gently on each cable to make sure that it is secure.

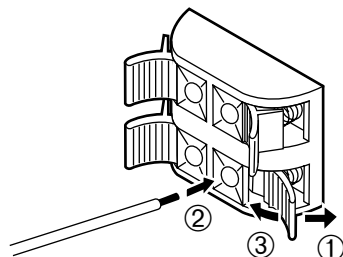

[DP-U50 only]

To reproduce sound signals inputted to this unit over speakers, connect this unit to speakers with a built-in amplifier, a mini-component system, etc., or connect this unit to speakers by using an external power amplifier. Connect the analog inputs of speakers with a built-in amplifier, etc. to this unit's PRE OUT using a commercially available analog pin-plug cord or a pin (stereo)-to-mini (stereo) plug cord.

Note

The level of signals outputted from the PRE OUT varies by the use of the volume control on the front panel or the **VOLUME** keys on the remote control. So, it is recommended to adjust the speaker output level on this unit or the remote control, and fix the volume of speakers with a built-in amplifier, etc. at a certain level.

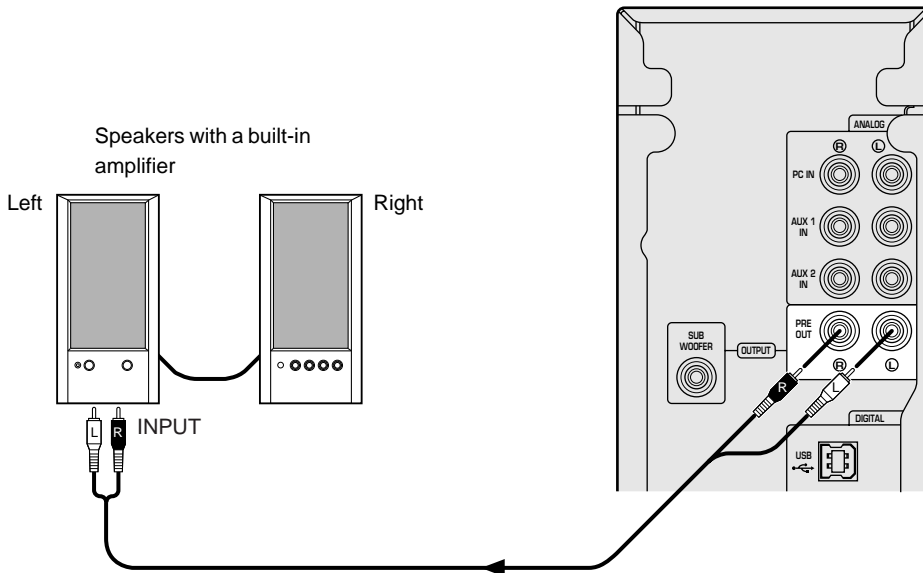

Adding a subwoofer

Bass performance can be extended by connecting a subwoofer to this unit's SUBWOOFER OUTPUT using a commercially available audio pin-plug cord. The use of a subwoofer is also suitable for reproducing the effects of sound field programs.

Note

The SUBWOOFER OUTPUT is a line-level output. Use a subwoofer which has its own built-in power amplifier, such as the Yamaha YST-SW45.

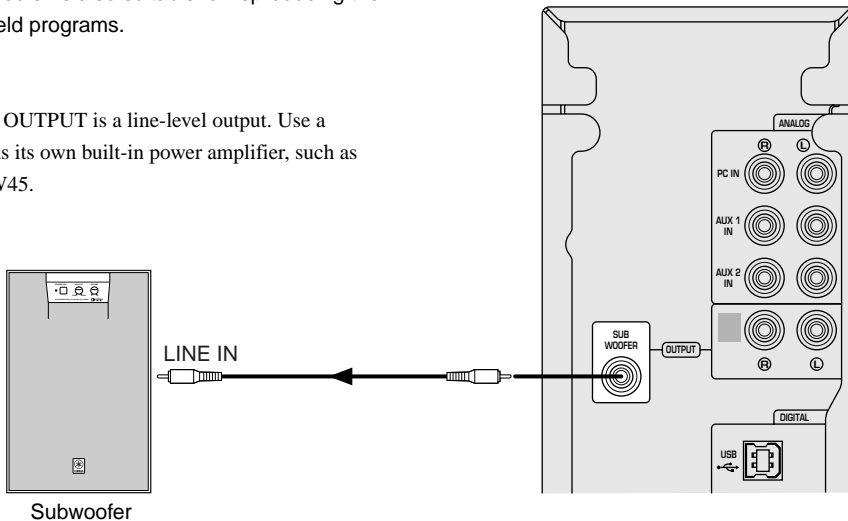

Recommended Speaker Placement

For best performance, place the left and right speakers on either side of your computer monitor, as shown below, and position them so that their fronts are flush with the monitor screen. To get the best from the sound field programs and surround effects, the left and right speakers and the listener should be positioned so as to form a triangle with a 3:4 ratio, so if, for example, the speakers are 60 cm (23.5") apart, the listener should be 80 cm (31.5") away from each speaker.

If your system includes a subwoofer (YST-SW45, etc.), place it on the floor.

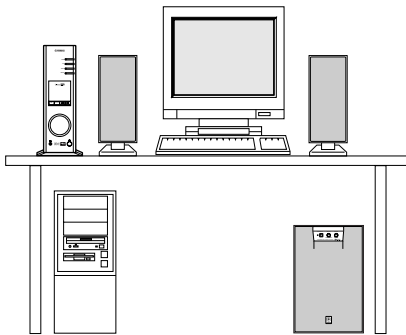

Recommended listening position

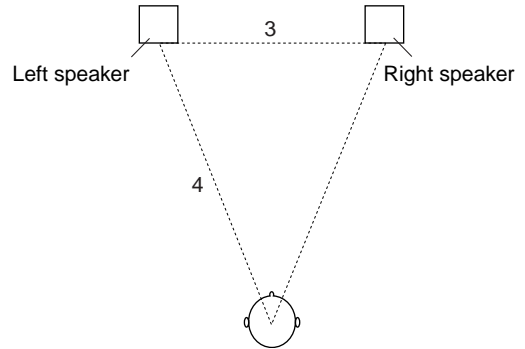

Note

Use magnetically shielded speakers and subwoofer. Using non-magnetically shielded speakers near the computer monitor may impair picture color or damage the monitor.

Plugging in this unit

After completing all connections, plug the AC power cord into a household AC outlet.

Note

Unplug the AC power cord from the AC outlet if this unit is not to be used for a long period of time.

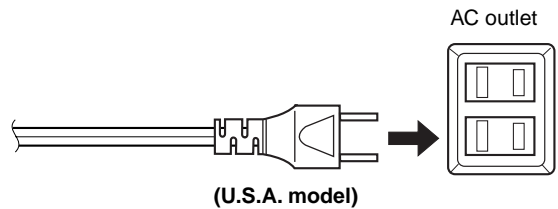

INSTALLING USB DRIVER AND APPLICATION SOFTWARE

When connecting this unit and your computer with the USB cable and controlling this unit from the computer, you must install the following software on your computer.

- ◆ **USB driver software:** Necessary for this unit to communicate with your computer Use the software originally supplied with the OS (Operating System) running on your computer
- ◆ **Application Software:** Used to control this unit from a computer Download from the supplied CD-ROM
- ◆ **Online help :** Instructions for using the Application Access from the supplied CD-ROM

This section explains how to install the software. The installation method differs from the OS running on your computer. Refer to the instructions suitable for your OS below.

Preparations before installation

- **Make sure that the USB cable is not connected to this unit and that your computer is not activated.**
- Make sure that your computer meets the **system requirements** listed below.
If your computer does not meet the system requirements, you can use the computer as an input source by connecting it to the analog or digital input(s) of this unit. In that case, however, the supplied Application Software cannot be used.
- You may be requested to insert your OS's CD-ROM during the installation, so please have it ready before commencing.
- The installing method may differ from the instructions below depending on the operating environment of your computer. In such a case, follow the instructions shown on the monitor. If you still have any question, inquire at the manufacturer of your computer or a computer dealer.

System requirements

Your computer must meet the following system requirements to use the supplied Application Software.

Microsoft Windows 98/98SE, Windows Me or Windows 2000 Professional

Operating System

Microsoft Windows 98/98SE, Windows Me or Windows 2000 Professional

Computer

A computer with a USB port as a standard equipment and preinstalled with the above OS.

Windows is a registered trademark of Microsoft Corporation in the United States and/or other countries.

Macintosh

Operating System

Mac OS 9.0.4 or greater (USB Driver 1.4 or greater)

Computer

Macintosh computer with a USB port as a standard equipment

Macintosh is a trademark of Apple Computer, Inc., registered in the U.S. and other countries.

Installing the software

Microsoft Windows 98/98SE or Windows Me

■ Installing and checking the USB driver

1 Turn on your computer and, if it's not running already, start Windows 98/98SE or Windows Me.

2 Plug the AC power cord of this unit into the AC outlet.

This unit can be on or in standby mode when installing the driver.

3 Connect this unit to a USB port on the computer using the supplied USB cable.

Windows automatically detects this unit and installs the necessary driver software. Make operations as indicated in the dialog box. You may be requested to insert your Windows OS CD-ROM.

* The installation may take a longer time depending on the system environment. After the installation dialog box disappears, wait several minutes.

Check that the USB driver has been installed successfully by following the procedure below.

4 Click the Windows "Start" button and select "Settings", and then "Control Panel".

The Control Panel window appears.

5 Double-click the "System" icon.

The System Properties window appears.

6 Click the "Device Manager" tab.

The Device Manager window appears.

7 Click the "View devices by type" option button.

8 Click the "+" symbol next to "Sound, video and game controllers," and make sure that "USB Audio Device" appears in the list, as shown.



* The screen image is for Windows 98SE.

* When using Windows Me, "?" may be shown at the head of "USB Composite Device" in green. This means the USB driver has been installed with the Generic ID supplied with the operating system. (This is not an error message.)

9 Click the "+" symbol next to "Human Interface Devices", and make sure that "HID-compliant consumer control device" and "USB Human Interface Device" appear in the list, as shown.

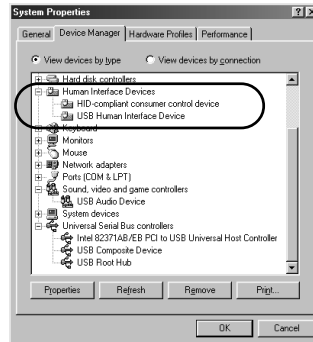

* The screen image is for Windows 98SE.

10 Click the "+" symbol next to "Universal Serial Bus controllers" and make sure that "USB Composite Device" appears in the list, as shown.

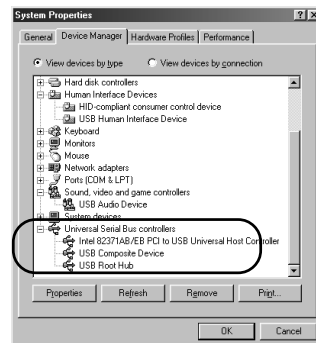

* The screen image is for Windows 98SE.

Notes

- The device list on your computer may differ to that shown here.
- If "!" or "?" is shown at the head of the device name, check the followings:
 - * The USB cable is firmly connected.
 - * The AC power cord of this unit is plugged into an AC outlet.
- If the driver has not been successfully installed, disconnect the USB cable and connect it again. Then try to install the driver again. If installation still fails, restart Windows and try again.

Make the following settings on your computer after the installation of the driver is finished.

**Setting of Audio and Audio CD
[Windows 98/98SE only]**

- * Terminate all the activated applications.
- * When using Windows 98SE, restart Windows, first.

1 Click the Windows “Start” button and select “Settings”, and then “Control Panel”.

2 Double-click the “Multimedia” icon.

3 Click the “Audio” tab and select “USB Audio Device” at “Preferred device” of “Playback”.

- * Usually, this setting is automatically made.
- * If “USB Audio Device” does not appear, restart Windows.

4 Click the “CD Music” tab and select the CD-ROM drive for playing audio CDs.

5 Click the check box of “Enable digital CD audio for this CD-ROM device” to enter the check mark.

- * It may happen that the check box cannot be clicked because some CD-ROM drives cannot be used for playing audio CDs.

6 Click “OK” and close the “Multimedia” setting panel.

7 Restart Windows.

Note

When using two or more drives, you must make the above setting for each drive.

**Checking the Audio setting
[Windows Me only]**

1 Click the Windows Me “Start” button and select “Settings”, and then “Control Panel”.

2 Double-click the “Sounds and Multimedia” icon.

3 Click the “Audio” tab and select “USB Audio Device” at “Preferred device” of “Sound Playback”.

- * Usually, this setting is automatically made.
- * If “USB Audio Device” does not appear, restart Windows.

**Checking sound output and adjusting volume
[Windows 98/98SE and Windows Me]**

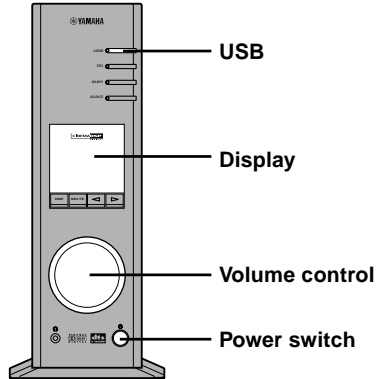

1 Make the following operations on the front panel of this unit.

- a) Press the power switch to turn on this unit. (Some messages are shown on the display.)
- b) Press the USB input selector key.
- c) Use the volume control to adjust the volume. (Set the control to about “30”.)

2 Adjust the volume on the computer as follows.

- a) Double-click the speaker icon on the task tray, or select “Start”, “Programs”, “Accessories”, “Entertainment” in this order and click “Volume Control”. (The volume adjustment window appears.)
- b) Adjust the volume by dragging the “Volume” slider. Set the slider between the center and max. positions.

- * Do not enter the check mark in the “Mute” check box. If entered, sound output will stop.

3 Click the Windows “Start” button and select “Settings”, and then “Control Panel”.

4 Double-click the “Sounds” (or “Sounds and Multimedia”) icon.

5 Click the “Sounds” tab.

6 Check that the sound is output normally by outputting “Default sound”, etc. from “Events” (or “Sound Events”).

- * If no sound is heard, restart Windows and check again.

Next, install the Application Software and Online Help from the supplied CD-ROM.

■ Installing the Application Software

* Terminate all the activated applications (including virus checkers) on the computer first.

1 Insert the CD-ROM into the CD-ROM or DVD-ROM drive.

If the Windows Autorun feature is turned on, the installation start-up screen appears automatically.

2 Continue with the installation as prompted.

■ If the Windows Autorun feature is not turned on

Display the contents of the CD-ROM by using "My Computer" etc., and double-click on "Readme.txt". The installation method is described in this file.

■ Using the Application Software and Online Help

This section explains how to start the Application Software and view the online help.

1 Click the Windows "Start" button and select "Programs", "YAMAHA AP-U70 (or DP-U50)", "AP-U70 (or DP-U50)" in this order.

The Application Software starts.

2 To view the online help, click the Windows "Start" button and select "Programs", "YAMAHA AP-U70 (or DP-U50)", "Help" in this order.

The online help, which explains how to use the Application Software, starts.

Note

Never disconnect the USB cable while starting up the Application Software. If disconnected, the computer may hang.

■ Uninstalling the Application Software

This section explains how to uninstall the Application Software.

1 Terminate the Application Software and online help.

2 Click the Windows "Start" button and select "Settings", and then "Control Panel".

The Control Panel window appears.

3 Double-click the "Add/Remove Programs" icon.

The "Add/Remove Programs Properties" window appears.

4 Select "YAMAHA AP-U70 (or DP-U50) Application" in the software list.

"YAMAHA AP-U70 (or DP-U50) Application" is highlighted.

5 Click the "Add/Remove Programs" button and continue as prompted.

Microsoft Windows 2000 Professional

■ Installing and checking the USB driver

1 Turn on your computer and, if it's not running already, start Windows 2000 Professional, and log in with Administrator.

2 Plug the AC power cord of this unit into the AC outlet.

This unit can be on or in the standby mode when installing the driver.

3 Connect this unit to a USB port on the computer using the supplied USB cable.

Windows automatically detects this unit and installs the necessary driver software.

* The installation may take a longer time depending on the system environment. After the dialog box for installation disappears, wait several minutes.

Check that the USB driver has been installed successfully by following the procedure below.

4 Click the Windows "Start" button and select "Settings", and then "Control Panel".

The Control Panel window appears.

5 Double-click the "System" icon.

The System Properties window appears.

6 Select the "Hardware" tab, and click the "Device Manager".

The Device Manager window appears.

7 Select the "View" tab, and click the "Devices by type" option button.

8 Click the "+" symbol next to "Sound, video and game controllers," and make sure that "USB Audio Device" appears in the list, as shown.

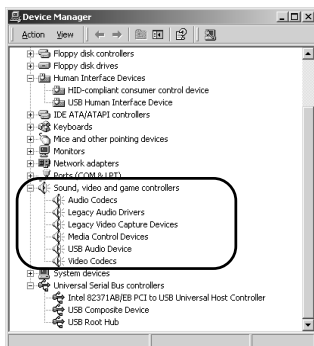

9 Click the "+" symbol next to "Human Interface Devices", and make sure that "HID-compliant consumer control device" and "USB Human Interface Device" appear in the list, as shown.

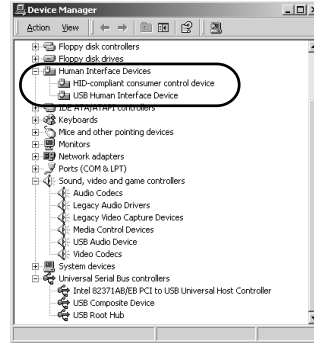

10 Click the "+" symbol next to "Universal Serial Bus controllers" and make sure that "USB Composite Device" appears in the list, as shown.

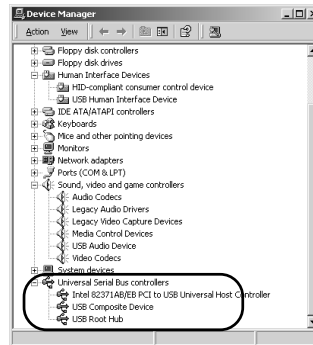

Notes

- The device list on your computer may differ to that shown here.
- If "!" or "?" is shown at the head of the device name, check the followings:
 - * The USB cable is firmly connected.
 - * The AC power cord of this unit is plugged into an AC outlet.
- If the driver has not been successfully installed, disconnect the USB cable and connect it again. Then try to install the driver again. If installation still fails, restart Windows and try again.

Make the following settings on your computer after the installation of the driver is finished.

Setting of Audio and Audio CD

- 1** Click the Windows “Start” button and select “Settings”, and then “Control Panel”.

- 2** Double-click the “Sounds and Multimedia” icon.

- 3** Click the “Audio” tab and select “USB Audio Device” at “Preferred device” of “Sound Playback”.
 * Usually, this setting is automatically made.

- 4** Click the “Hardware” tab and double-click the item of the DVD or CD-ROM to be used in the “Devices”.

- 5** Click the “Properties” tab, and click the check box of “Enable digital CD audio for this CD-ROM device” to enter the check mark.
 * It may happen that the check box cannot be clicked because some CD-ROM drives cannot be used for playing audio CDs.

- 6** Restart Windows, and log in with Administrator.

Note

When using two or more drives, you must make the above setting for each drive.

Checking sound output and adjusting volume

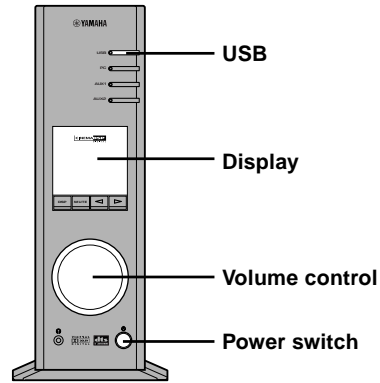

- 1** Make the following operations on the front panel of this unit.
 - a) Press the power switch to turn on this unit. (Some messages are shown on the display.)
 - b) Press the USB input selector key.
 - c) Use the volume control to adjust the volume. (Set the control to about “30”.)

- 2** Adjust the volume on the computer as follows.
 - a) Double-click the speaker icon on the task tray, or select “Start”, “Programs”, “Accessories”, “Entertainment” in this order and click “Volume Control”. (The volume adjustment window appears.)
 - b) Adjust the volume by dragging the “Volume” slider. Set the slider between the center and max. position.
 * Do not enter the check mark in the “Mute” check box. If entered, sound output will stop.

- 3** Click the Windows “Start” button and select “Settings”, and then “Control Panel”.

- 4** Double-click the “Sounds and Multimedia” icon.

- 5** Click the “Sounds” tab.

- 6** Check that the sound is output normally by outputting “Default Beep”, etc. from “Sound Events”.

* If no sound is heard, restart Windows and check again.

Next, install the Application Software and Online Help from the supplied CD-ROM.

■ Installing the Application Software

1 Insert the CD-ROM into the CD-ROM or DVD-ROM drive.

If the Windows Autorun feature is turned on, the installation start-up screen appears automatically.

2 Continue with the installation as prompted.

If the Windows Autorun feature is not turned on

Display the contents of the CD-ROM by using "My Computer" etc., and double-click on "Readme.txt". The installation method is described in this file.

■ Using the Application Software and Online Help

This section explains how to start the Application Software and view the online help.

1 Click the Windows "Start" button and select "Programs", "YAMAHA AP-U70 (or DP-U50)", "AP-U70 (or DP-U50)" in this order.

The Application Software starts.

2 To view the online help, click the Windows "Start" button and select "Programs", "YAMAHA AP-U70 (or DP-U50)", "Help" in this order.

The online help, which explains how to use the Application Software, starts.

Note

Never disconnect the USB cable while starting up the Application Software. If disconnected, the computer may hang.

■ Uninstalling the Application Software

This section explains how to uninstall the Application Software.

1 Terminate the Application Software and online help.

2 Click the Windows "Start" button and select "Settings", and then "Control Panel".

The Control Panel window appears.

3 Double-click the "Add/Remove Programs" icon.

The "Add/Remove Programs" window appears.

4 Select "YAMAHA AP-U70 (or DP-U50) Application" in the software list.

"YAMAHA AP-U70 (or DP-U50) Application" is highlighted.

5 Click the "Change/Remove" button and continue as prompted.

Macintosh computer

■ Connections and setup

1 Plug the AC power cord of this unit into the AC outlet.

2 Start the Macintosh.

3 Connect this unit to a USB port on the computer using the supplied USB cable.

The driver software for USB audio is automatically installed.

4 Press the power switch of this unit to turn on this unit.

Some messages are shown on the display.

Notes

- The sound output destination cannot be changed from “Choose a device for sound output” on the “Control Panels”. When using the internal speaker of the Macintosh as the sound output destination, disconnect the USB cable connecting this unit and the Macintosh.
- When using headphones with this unit connected to the USB port on the Macintosh, use the headphone jack on this unit, not the jack on the Macintosh.
- Since the Macintosh issues a start-up sound at power-on before the sound signal via the USB connection is activated, the start-up sound cannot be issued via the USB connection. To play the start-up sound via this unit, you need a separate analog connection between this unit and the Macintosh. (When USB MIX is set to “ON” from the Setup Panel of the Application Software, you can mix the start-up sound via the analog connection with the same sound via the USB connection without making any change in the input selector settings.)

Checking sound output and adjusting volume

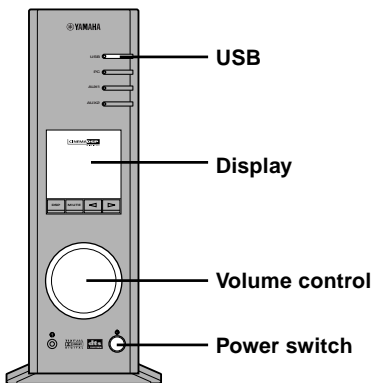

1 Make the following operations on the front panel of this unit.

- a) Press the USB input selector key.
- b) Use the volume control to adjust the volume. (Set the control to about “30”.)

2 Check that the sound is output normally by outputting “Alert Sounds”, etc. from “Sound” on the “Control Panels” on the Macintosh.

3 Adjust the volume by dragging the “Sound” tab on the “Control Panels”. Set the tab between the center and max. position.

Next, install the Application Software and Online Help from the supplied CD-ROM.

■ Installing the Application Software

1 Insert the CD-ROM into the CD-ROM or DVD-ROM drive.

The CD-ROM includes the simple installer “AP-U70 (or DP-U50) Installer” and the installation data folder.

2 Double-click the simple installer “AP-U70 (or DP-U50) Installer” to start it.

The Application Software and Online Help are installed on the hard disk.

* Files installed by the simple installer

The simple installer “AP-U70 (or DP-U50) Installer” copies the “AP-U70 (or DP-U50) Application” folder in the installation data folder to a specified location. It additionally copies the “AP-U70 (or DP-U50) Help” folder into the “Help” folder in the “System Folder” on the startup disk.

- * To install the Application Software without using the simple installer, follow the instructions below.

Installing the Application Software without using the simple installer “AP-U70 (or DP-U50) Installer”:

1 Copy the “AP-U70 (or DP-U50) Application” folder in the installation data folder to any hard disk.

2 Copy the “AP-U70 (or DP-U50) Help” folder in the installation data folder to the “Help” folder in the “System Folder” on the startup disk.

You can refer to this Online Help file with Mac Help.

■ How to use the Application Software and Online Help

All operating instructions for the Application Software is available from the Online Help. To refer to the instructions, select the Online Help from the menu displayed upon activation of the Application Software.

Relationship between operation on this unit and the Application Software

When an operation button or the volume control on this unit is operated with the Application Software activated, the display screen of the Application Software automatically changes to reflect the changes made on the unit. When this unit is operated as above while the display shows the screens of the Application Software data and another program, the display of the other program (for example, the playback display of QuickTime) may be partially disturbed as the screen of the Application Software responds to the operation on this unit. To avoid this, operate this unit without activating the Application Software.

APPENDIX

Troubleshooting

Refer to the chart below if this unit does not function properly. If the problem you are experiencing is not listed below or if the instructions given below do not help, disconnect the power cord and contact your authorized YAMAHA dealer or service center.

Problem	Cause	Remedy
The unit cannot be turned on though the power switch on the front panel or the POWER key on the remote control is pressed.	The power cord is not plugged in or is not completely inserted.	Firmly plug in the power cord.
No sound.	This unit is in the standby mode.	Turn on this unit by pressing the Power switch on the front panel or the POWER key on the remote control.
	Incorrect output cord connections.	Connect the cords properly. If the problem persists, the cords may be defective.
Application does not start.	This unit and the computer is not connected with the USB cable.	Connect this unit and the computer with the USB cable.
	The power cord is not plugged in or is not completely inserted.	Firmly plug in the power cord.
The driver software cannot be installed successfully.	The USB cable is not firmly connected between this unit and the computer.	Disconnect the USB cable, and then connect it firmly again.
	The power cord is not plugged in or is not completely inserted.	Firmly plug in the power cord.
Using this unit affects TV reception or the performance of other equipment.	The equipment may be too close to this unit.	Move the equipment away from this unit.

Depending on some computer hardware or operating systems, all functions of this unit cannot be used. You can refer to the following Yamaha website for details and related information.

<http://www.yamaha.co.jp/audio/>

- Cet appareil équipe votre ordinateur d'un système audio de grande qualité.
- L'interface USB permet la télécommande de ce système à partir de votre ordinateur à l'aide du logiciel fourni et offre diverses options d'entrée/sortie audio.
- Idéal pour une utilisation avec les jeux d'ordinateur, la musique par Internet, les CD-ROM, DVD, logiciels multimédia et plus encore.
- La technologie "Near-Field Cinema DSP" (Traitement numérique de champ sonore) de Yamaha offre une performance musicale live et le son surround cinéma. Les effets sonores du DSP sont aussi disponibles pour l'écoute par casque.
- La technologie 3D virtuelle sophistiquée de Yamaha reproduit les sources multicanaux telles que les Dolby Digital* et DTS** en produisant des effets sonores réalistes avec seulement deux enceintes.
- Cet appareil est compatible avec les signaux audio suivants reçus par la connexion USB : audio multi-canaux (à deux, quatre ou six canaux), audio numérique de haute qualité en 24 bit/48 kHz et signaux codés en Dolby numérique (Certains systèmes d'exploitation ou programmes ne supportent pas cette caractéristique).

PREPARATIFS

Déballage	2
Mise en place des piles	2
Remplacement des piles	2
Portée de la télécommande	2

PREPARATIFS

CONNEXIONS

Les connecteurs et leur fonction	3
Raccordement de votre ordinateur ...	4
Raccordement des équipements audio	5
Raccordement des enceintes	6
Branchement de cet appareil	8

CONNEXIONS

INSTALLATION DU PILOTE USB ET DU LOGICIEL DE L'APPLICATION

Préparatifs avant installation	9
Configuration requise	9
Installation du logiciel	10
Microsoft Windows 98/98SE ou Windows Me	10
Microsoft Windows 2000 Professionnel	13
Ordinateur Macintosh	16

INSTALLATION DU PILOTE USB ET DU LOGICIEL DE L'APPLICATION

ANNEXE

Résolution des problèmes	18
--------------------------------	----

ANNEXE



* Fabriqué sous licence de Dolby Laboratories. "Dolby", "Pro Logic" et le symbole double-D sont des marques commerciales de Dolby Laboratories. Travail non publié confidentiel.
© 1992–1997 Dolby Laboratories, Inc. Tous droits réservés.



** Fabriqué sous licence de Digital Theater Systems, Inc. Brevet n° 5.451.942 aux Etats-Unis et autres brevets publiés et en cours d'établissement. Les logos "DTS", "DTS Digital Surround", sont des marques commerciales de Digital Theater Systems, Inc., droits d'auteur 1996 de Digital Theater Systems, inc. Tous droits réservés.

Français

PREPARATIFS

Déballage

Après avoir effectué le déballage, vérifiez que les éléments suivants sont inclus.

- La télécommande

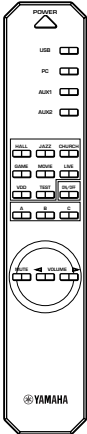

- Les piles (de type AA, R6 ou UM-3)

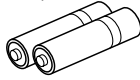

- Le câble USB

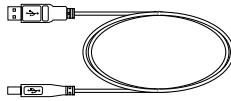

- Le CD-ROM

Ce CD-ROM contient le logiciel de l'application et l'aide en ligne pour la commande de cet appareil à partir de votre ordinateur.

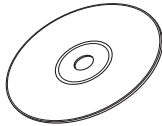

Mise en place des piles

Puisque la télécommande s'utilise pour contrôler plusieurs opérations de cet appareil, il est recommandé de commencer par l'installation des piles fournies.

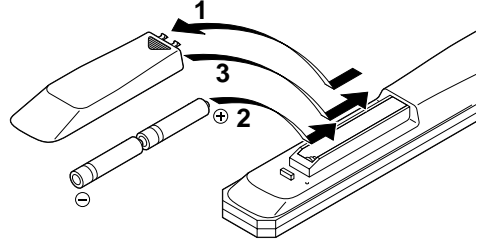

1 Ouvrez la trappe du compartiment des piles au dos de la télécommande en la faisant glisser dans le sens de la flèche.

2 Introduisez les piles (de type AA, R6 ou UM-3) dans le compartiment en respectant les polarités indiquées à l'intérieur de celui-ci.

3 Refermez la trappe du compartiment des piles.

Remplacement des piles

S'il est nécessaire de se rapprocher de l'appareil pour que la télécommande fonctionne, cela signifie que les piles sont faibles. Remplacez les deux piles par des neuves.

Remarques

- Utilisez des piles de type AA, R6 ou UM-3.
- Veuillez respecter les polarités (Référez-vous à l'illustration à l'intérieur du compartiment des piles).
- Retirez les piles si la télécommande ne va pas être utilisée pendant un longue période.
- Si les piles fuient, jetez-les immédiatement. Evitez tout contact direct ou avec les vêtements avec le produit qui s'en écoule. Nettoyez soigneusement le compartiment des piles avant d'installer des piles neuves.

Portée de la télécommande

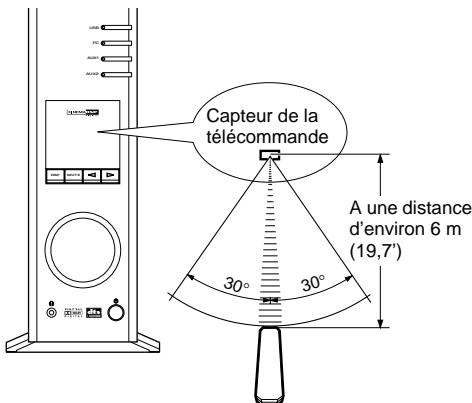

Remarques

- Aucun obstacle important ne doit se trouver entre la télécommande et l'appareil.
- Ne pas exposer le capteur de la télécommande à une forte source lumineuse et en particulier aux lampes fluorescentes car celle-ci risque de ne pas fonctionner correctement. Si nécessaire, éloignez l'appareil de toute source d'éclairage direct.

CONNEXIONS

Ne jamais brancher cet appareil et les autres équipements sur le secteur avant d'avoir effectué toutes les connexions.

1. Effectuez les raccordements entre cet appareil et les autres composants en suivant la procédure indiquée ci-dessous.
2. Une fois que toutes les connexions sont effectuées, vérifiez que tous les câbles de raccordement sont branchés correctement.

3. Une fois que toutes les connexions sont terminées, branchez cet appareil et les autres équipements sur le secteur.

Remarque

Veillez aussi consulter les manuels d'utilisation de vos autres équipements.

Utilisez des câbles de raccordement disponibles dans le commerce (à l'exception du câble USB fourni).

Pour le raccordement, utilisez les couleurs de repérage des prises d'entrée/sortie de cet appareil et des fiches de câble de raccordement de la façon suivante :

Blanc	Câble de raccordement audio (analogique/stéréo) gauche	
Rouge	Câble de raccordement audio (analogique/stéréo) droit	
Noir	Câble de raccordement audio (analogique/monaural)	
Orange	Câble de raccordement numérique coaxial	

Les connecteurs et leur fonction

1 Entrées analogiques (ANALOG)

Ces connecteurs sont utilisés pour raccorder les sorties analogiques de carte son de PC, de lecteur CD, d'enregistreur de MD, d'une platine magnétocassette, etc.

2 Sortie SUBWOOFER

Ce connecteur peut être raccordé à un subwoofer en option, tel qu'un Yamaha YST-SW45, pour une performance accrue des graves.

3 Sorties SPEAKERS [AP-U70 uniquement]

Ces connecteurs sont utilisés pour raccorder une paire d'enceintes telles que les Yamaha NS-U30.

4 Sortie d'enregistrement REC OUT [AP-U70 uniquement]

Ces connecteurs sont utilisés pour raccorder les entrées analogiques d'un enregistreur de MD ou d'une platine magnétocassette.

4 Sortie préamplifiée PRE OUT [DP-U50 uniquement]

Ces connecteurs sont utilisés pour raccorder les entrées analogiques (INPUT etc.) d'enceintes avec amplificateur intégré ou d'un amplificateur de puissance. Le niveau des signaux émis à la sortie PRE OUT varie suivant le réglage de la commande de volume du panneau avant ou des touches **VOLUME** de la télécommande.

5 Entrées et sorties numériques PC (DIGITAL)

USB : Si votre ordinateur dispose d'un port USB, raccordez-le à cet appareil avec le câble USB fourni pour télécommander cet appareil à partir de votre ordinateur.

Entrée PC COAX IN/OPT IN : Ces connecteurs coaxiaux et optiques sont utilisés pour raccorder les sorties numériques d'une carte son de PC ou de décodage de DVD vidéo, etc.

6 Entrées et sorties optiques (DIGITAL)

Entrée AUX 1 OPT IN : Ce connecteur est utilisé pour raccorder la sortie optique d'un lecteur CD, d'un enregistreur de MD, etc.

Sortie OPT OUT : Ce connecteur est utilisé pour raccorder l'entrée optique d'un enregistreur de MD, d'un DAT, etc.

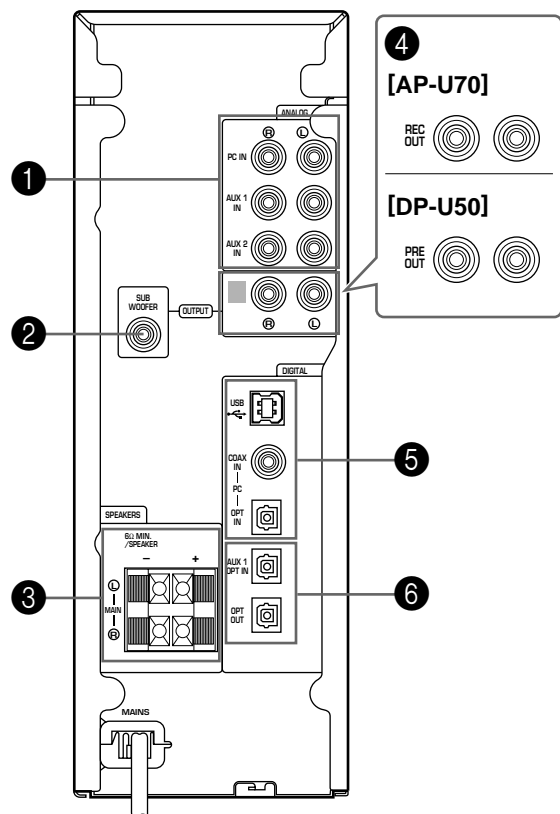

Raccordement de votre ordinateur

Les signaux audio de votre ordinateur peuvent être envoyés à cet appareil par l'intermédiaire des connecteurs suivants : USB, DIGITAL PC COAX IN, DIGITAL PC OPT IN ou ANALOG PC IN. Si vous utilisez tous ces connecteurs pour le raccordement, vous pouvez sélectionner le ou les connecteurs à utiliser à partir du panneau avant ou de la télécommande.

Connexion au port USB (1)

Si votre ordinateur dispose d'un port USB, raccordez-le à la borne USB de cet appareil en utilisant le câble USB fourni comme illustré ci-dessous.

Une seule connexion USB suffit pour écouter les signaux audio provenant de votre ordinateur sur cet appareil, pour alimenter votre ordinateur avec des signaux audio d'une source extérieure connectée à cet appareil et le contrôler à distance par votre ordinateur à l'aide du logiciel fourni. Si votre ordinateur ne dispose pas d'un port USB, vous pouvez quand même le raccorder à cet appareil en utilisant les entrées analogiques ou numériques mais vous ne pourrez utiliser le logiciel fourni.

Remarque

Connectez le câble USB lors de l'installation du programme pilote USB sur votre ordinateur. Veuillez-vous référer à la section "INSTALLATION DU PILOTE USB ET DU LOGICIEL DE L'APPLICATION".

Raccordement aux entrées analogiques (2)

Raccordez les sorties audio analogiques de votre ordinateur ou d'une carte son de PC à l'entrée ANALOG PC IN de cet appareil.

Utilisez des câbles de raccordement avec fiches disponibles dans le commerce et prenez garde de ne pas intervertir les canaux gauche et droit.

Connexion aux entrées numériques (3)

Pour jouer des disques DVD vidéo codés en Dolby Digital ou DTS, votre ordinateur doit être équipé d'un lecteur DVD-ROM et d'une carte de décodage DVD vidéo qui doivent être connectés à cet appareil par l'intermédiaire des entrées DIGITAL PC COAX IN ou DIGITAL PC OPT IN. Utilisez un câble de raccordement avec fiches du commerce pour connecter l'entrée DIGITAL PC COAX IN et un câble à fibres optiques du commerce pour connecter l'entrée DIGITAL PC OPT IN.

Remarque

L'entrée DIGITAL PC OPT IN a la priorité sur l'entrée DIGITAL PC COAX IN, donc si vous utilisez ces deux entrées, c'est le signal reçu à l'entrée DIGITAL PC OPT IN qui sera utilisé.

Capuchons de protection

Avant de brancher un connecteur optique, retirez d'abord son capuchon de protection. Lorsque le connecteur optique n'est pas utilisé, remettez en place le capuchon de protection pour empêcher la poussière d'y pénétrer.

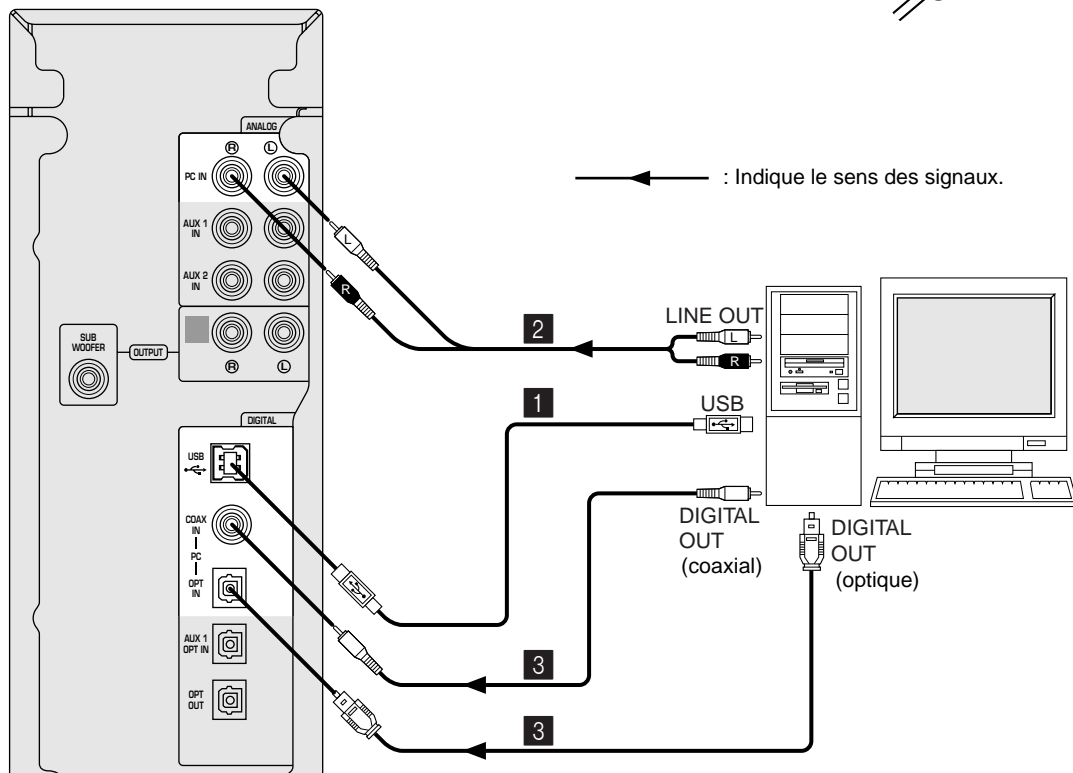
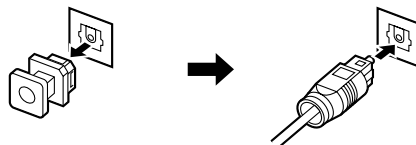

Raccordement des équipements audio

Les illustrations suivantes indiquent comment raccorder un lecteur CD, un enregistreur de MD, etc. en utilisant les connexions analogiques et numériques. Un seul de ces raccordements, analogique ou numérique, suffit.

Raccordement audio

- Prendre garde de ne pas intervertir les canaux gauche et droit.

[AP-U70 uniquement]

Si vous souhaitez enregistrer des signaux sonores analogiques envoyés à cet appareil, connectez les entrées analogiques de la platine magnétocassette ou de l'enregistreur de MD à l'entrée REC OUT OUTPUT de cet appareil.

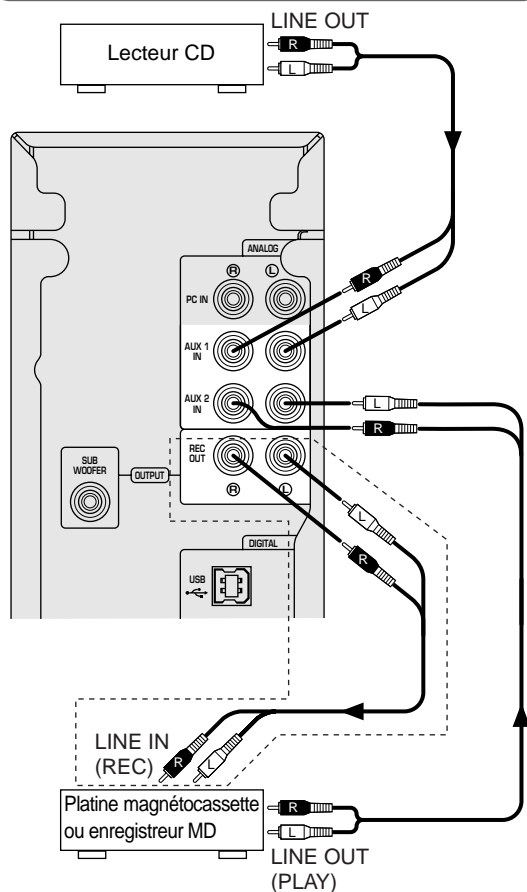

[AP-U70 uniquement]

Remarques

- Raccordement d'une platine tourne-disque**
Il n'est pas possible de brancher directement une platine tourne-disque à cet appareil. Utilisez un amplificateur égaliseur phono du commerce pour raccorder une platine tourne-disque à cet appareil ou connectez une platine tourne-disque intégrée à un amplificateur-égaliseur phono.

[AP-U70 uniquement]

Les sorties REC OUT OUTPUT et DIGITAL OPT OUT peuvent être utilisées en même temps puisqu'elles émettent indépendamment des signaux.

Connexions numériques

Si vous souhaitez enregistrer des signaux sonores numériques envoyés à cet appareil, connectez l'entrée optique numérique d'un enregistreur MD ou d'un DAT à la sortie DIGITAL OPT OUT de cet appareil.

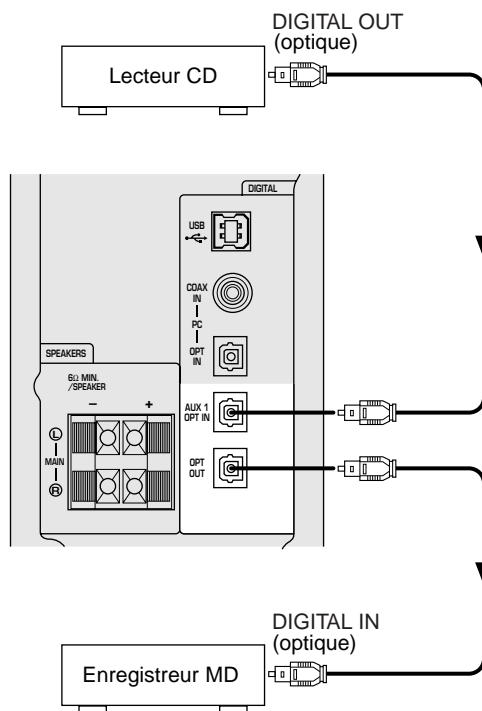

Remarques

- Lors de la lecture d'un CD ordinaire sur cet appareil après avoir joué un CD ou un LD codé en DTS, certaines opérations comme la réinitialisation des touches de sélection d'entrée peuvent être requises.
- Même en utilisant des raccordements numériques, certains lecteurs de CD, LD et DVD peuvent empêcher cet appareil de décoder le format DTS ou encore, de lui faire produire du bruit. Cela provient du traitement des signaux qui entraîne des erreurs de données codées en DTS et empêche la lecture alors que le même traitement de données peut seulement causer une légère variation de volume ou de réponse en fréquence du son numérique normal.
- Lorsqu'une erreur de données de sortie numérique se produit pendant la lecture d'un LD ou d'un CD codé en DTS, la lecture peut être perturbée. Lorsque cela se produit, arrêtez la lecture, éteignez et remettez le lecteur sous tension.
- Lors de la lecture de signaux sonores numériques provenant de l'ordinateur, des erreurs de signaux WAVE, etc. peuvent se produire et causer du bruit ou des perturbation de lecture.

Raccordement des enceintes

[AP-U70 uniquement]

Raccordez cet appareil à vos enceintes avec des câbles de section appropriée (les plus courts possible).

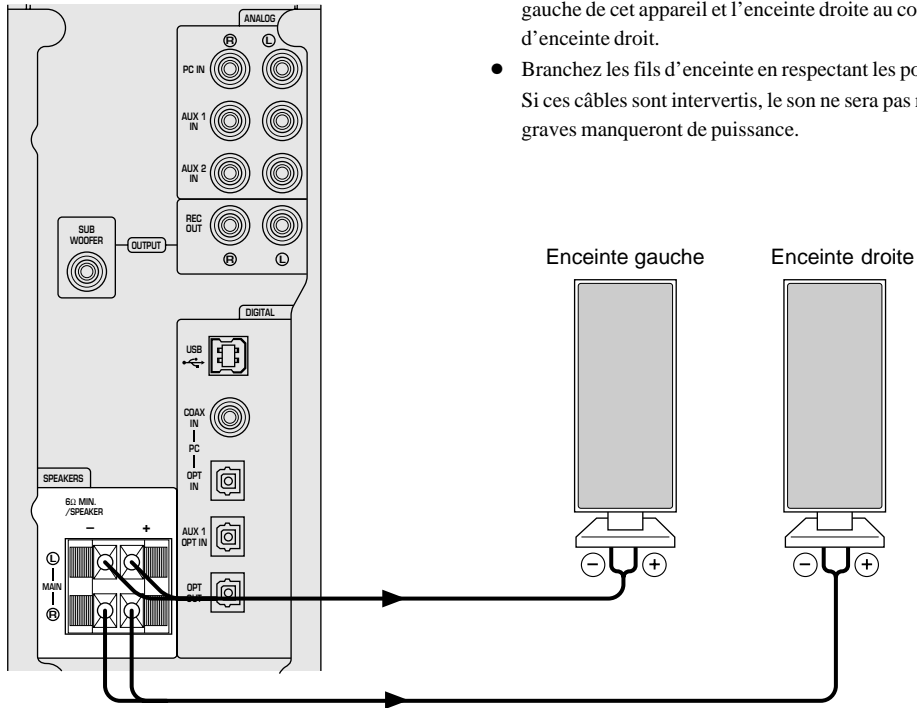

Remarques

- Utilisez des enceintes sans amplificateur intégré.
- Utilisez des enceintes avec une impédance de 6 Ω ou plus.
- Connectez l'enceinte gauche au connecteur d'enceinte gauche de cet appareil et l'enceinte droite au connecteur d'enceinte droit.
- Branchez les fils d'enceinte en respectant les polarités + et -. Si ces câbles sont intervertis, le son ne sera pas naturel et les graves manqueront de puissance.

Câbles d'enceinte

Dénudez chaque extrémité de fil d'enceinte sur 10 mm et torsadez les brins pour éviter que l'un d'eux ne provoque un court-circuit.

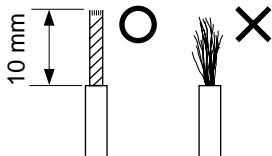

Comment effectuer le raccordement :

- ① Appuyez et maintenez enfoncés les leviers de connexion de fil d'enceinte.
- ② Introduisez les extrémités de fil dénudés de câble d'enceinte dans les trous de borne de raccordement.
- ③ Relâchez alors les leviers.

* Tirez doucement sur chacun des fils pour vérifier que les connexions sont correctes.

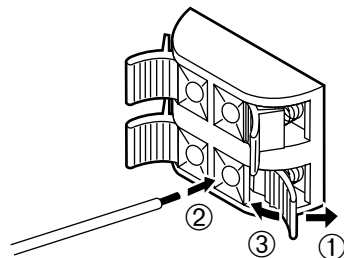

[DP-U50 uniquement]

Pour reproduire les signaux sonores envoyés à cet appareil, connectez-le à des enceintes avec amplificateur intégré, à une mini chaîne, etc., ou encore à un amplificateur de puissance extérieur équipé d'enceintes. Connectez les entrées analogiques des enceintes à amplificateur intégré, etc. à la sortie PRE OUT de cet appareil en utilisant un câble analogique à fiches ou un câble adaptateur avec jack ou mini-jack stéréo.

Remarque

Le niveau des signaux émis à la sortie PRE OUT varie suivant le réglage de la commande de volume du panneau avant ou des touches **VOLUME** de la télécommande. Il est donc recommandé de régler le niveau de sortie des enceintes à partir de l'appareil ou avec la télécommande et en bloquant le volume à un certain niveau sur les enceintes à amplificateur intégré, etc.

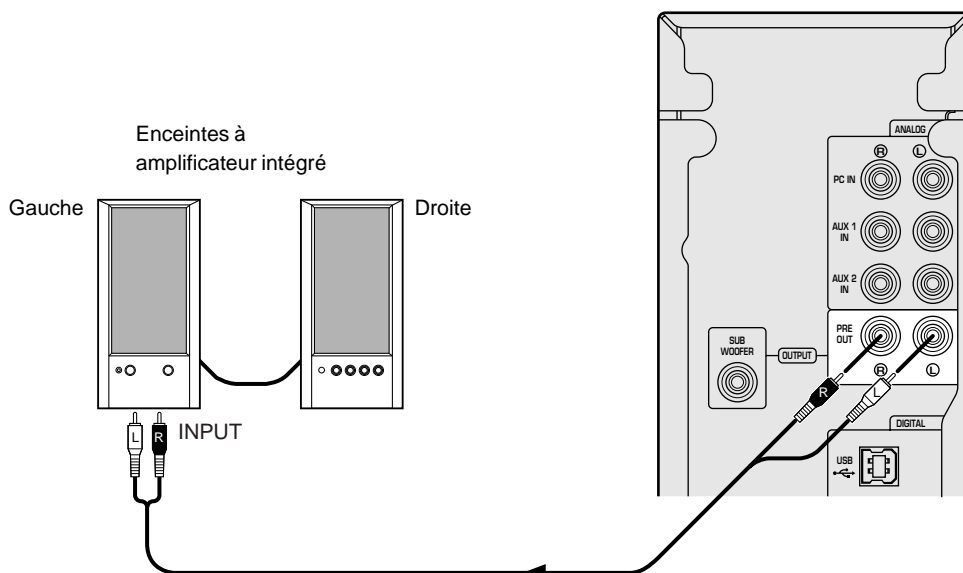

Ajout d'un subwoofer

La performance des graves peut être accrue en connectant un subwoofer à la sortie SUBWOOFER OUTPUT de cet appareil avec un câble à fiches du commerce.

L'utilisation d'un subwoofer convient aussi à la reproduction des programmes à effets de champ sonore.

Remarque

La sortie SUBWOOFER OUTPUT est émise à un niveau de préamplification. Utilisez un subwoofer avec amplificateur intégré comme le Yamaha YST-SW45.

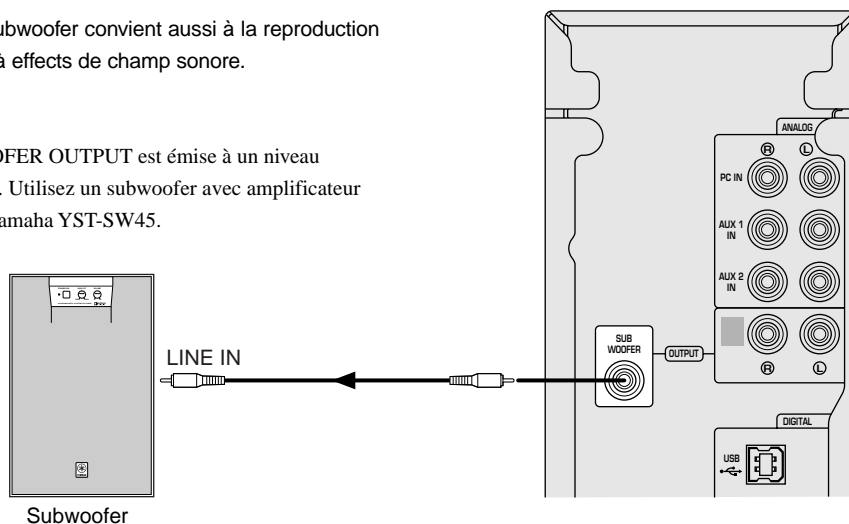

Emplacement recommandé des enceintes

Pour le meilleur résultat, placez les enceintes gauche et droite de chaque côté du moniteur de votre ordinateur comme illustré ci-dessous avec leur face avant au même niveau. Pour tirer le meilleur parti des programmes à effets de champ sonore et surround, les enceintes gauche, droite et l'auditeur doivent être positionnés pour former un triangle avec un rapport de 3/4 ; par exemple, si les enceintes sont espacées de 60 cm (23,5"), l'auditeur doit se trouver à 80 cm (31,5") de chaque enceinte.

Si votre système est équipé d'un subwoofer (YST-SW45, etc.), placez-le sur le sol.

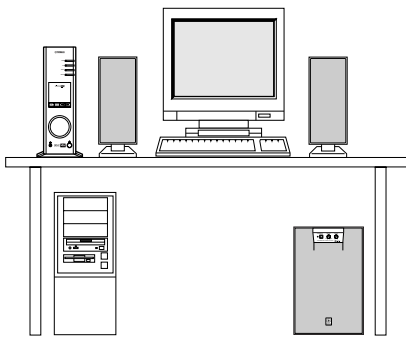

Position d'écoute recommandée

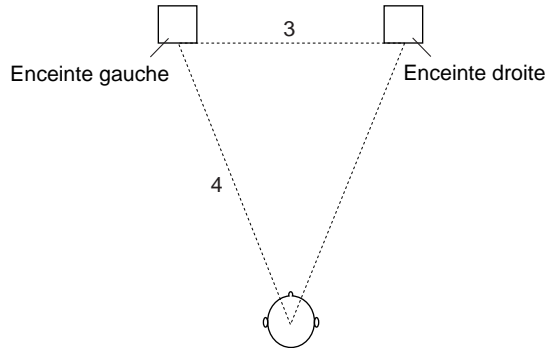

Remarque

Utilisez des enceintes et un subwoofer avec protection antimagnétique. L'utilisation d'enceinte sans protection antimagnétique à proximité d'un moniteur d'ordinateur peut altérer les couleurs de l'image ou même endommager le moniteur.

Branchement de cet appareil

Après avoir effectué tous les raccordements, branchez le câble d'alimentation dans une prise du secteur.

Remarque

Débranchez le câble d'alimentation de la prise du secteur si cet appareil ne va pas être utilisé pendant une longue période de temps.

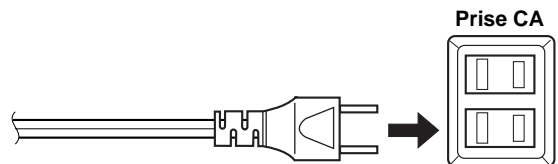

(Modèles pour les E.U.)

INSTALLATION DU PILOTE USB ET DU LOGICIEL DE L'APPLICATION

Pour commander cet appareil par un ordinateur relié par câble USB, les logiciels suivants doivent être installés sur l'ordinateur :

- ◆ **Programme pilote USB** : Nécessaire aux communications entre cet appareil et votre ordinateur Utilisez le programme fourni avec le système d'exploitation de votre ordinateur
- ◆ **Logiciel de l'application** : S'utilise pour contrôler cet appareil à partir d'un ordinateur A installer à partir du CD-ROM fourni
- ◆ **Aide en ligne** : Instructions d'utilisation de l'application A installer à partir du CD-ROM fourni

Cette section décrit les procédures d'installation. La méthode d'installation varie suivant le système d'exploitation installé sur votre ordinateur. Veuillez-vous référer aux instructions correspondantes à votre système d'exploitation.

Préparatifs avant installation

- **Assurez-vous que le câble USB n'est pas connecté à cet appareil et que votre ordinateur n'est pas en marche.**
- Vérifiez que la configuration de votre ordinateur satisfait les exigences **énumérées** ci-dessous. Si la configuration de votre ordinateur n'est pas au niveau des exigences requises, vous pourrez quand même l'utiliser comme source d'entrée en le connectant aux entrées analogiques ou numériques de cet appareil. Cependant, vous ne pourrez utiliser le logiciel fourni pour cette application.
- Ayez le CD-ROM de votre système d'exploitation à portée car il vous sera peut demandé de le charger en cours d'installation.
- Suivant le système d'exploitation utilisé sur votre machine, la méthode d'installation peut varier par rapport aux instructions données ci-dessous. Dans ce cas, suivez les instructions affichées sur le moniteur. Si un doute subsiste, veuillez consulter le fabricant de votre ordinateur ou un revendeur de matériel informatique.

Configuration requise

Votre ordinateur doit satisfaire les exigences système suivantes pour pouvoir utiliser le logiciel d'application fourni.

Microsoft Windows 98/98SE, Windows Me ou Windows 2000 Professionnel

Système d'exploitation

Microsoft Windows 98/98SE, Windows Me ou Windows 2000 Professionnel

Ordinateur

Un ordinateur avec port USB en équipement standard et préinstallé pour un des systèmes d'exploitation énumérés ci-dessus.

Windows est une marque déposée de Microsoft Corporation aux Etats Unis et/ou dans d'autres pays.

Macintosh

Système d'exploitation

Mac OS 9.0.4 ou supérieur (Pilote USB 1.4 ou supérieur)

Ordinateur

Ordinateur Macintosh avec port USB en équipement standard

Macintosh est une marque déposée d'Apple Computer, Inc., enregistrée aux Etats Unis et dans d'autres pays.

Installation du logiciel

Microsoft Windows 98/98SE ou Windows Me

■ Installation et vérification du pilote USB

1 Mettez votre ordinateur en marche et lancez Windows 98/98SE ou Windows Me si nécessaire.

2 Branchez le câble d'alimentation de cet appareil à une prise du secteur.

Cet appareil peut être en marche ou en veille pendant l'installation du pilote.

3 Raccordez cet appareil au port USB de l'ordinateur avec le câble USB fourni.

Windows détecte automatiquement cet appareil et installe le logiciel pilote nécessaire. Effectuez les opérations indiquées dans la boîte de dialogue. Il vous sera peut être demandé d'insérer le CD-ROM d'installation de Windows.

* L'installation peut prendre plus ou moins de temps suivant la configuration de votre ordinateur. Attendez quelques minutes après la disparition de la boîte de dialogue d'installation.

Vérifiez que le pilote USB a été installé avec succès en suivant la procédure ci-après.

4 Accédez au "Control Panel" en cliquant sur la rubrique "Settings" du menu "Start" de Windows.

La fenêtre du panneau de configuration apparaît.

5 Effectuez un double clic sur l'icône "System".

La fenêtre des propriétés du système apparaît.

6 Cliquez sur l'onglet "Device Manager".

La fenêtre du gestionnaire de périphériques apparaît.

7 Cliquez sur le bouton d'option "View devices by type".

8 Cliquez sur le symbole "+" devant "Sound, video and game controllers," et vérifiez que "USB Audio Device" (Dispositif audio USB) apparaît dans la liste, comme indiqué.

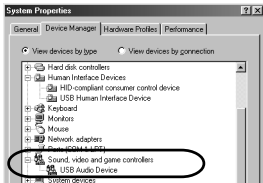

* L'image d'écran est celle qui apparaît avec Windows 98SE.
 * Avec Windows Me, l'indication "?" peut apparaître en vert devant "USB Composite Device". Cela signifie que le pilote USB a été installée avec l'identification générique fournie avec le système d'exploitation (Ce n'est pas un message d'erreur).

9 Cliquez sur le symbole "+" devant "Human Interface Devices" et vérifiez que "HID-compliant consumer control device" et "USB Human Interface Device" apparaissent dans la liste, comme illustré.

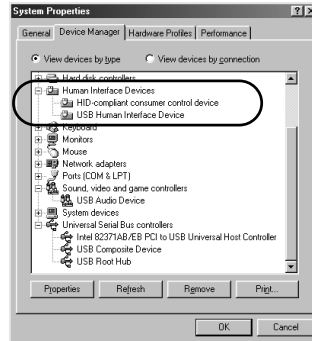

* L'image d'écran est celle qui apparaît avec Windows 98SE.

10 Cliquez sur le symbole "+" devant "Universal Serial Bus controllers" et vérifiez que "USB Composite Device" apparaît dans la liste, comme indiqué.

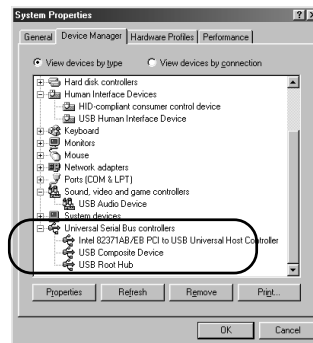

* L'image d'écran est celle qui apparaît avec Windows 98SE.

Remarques

- La liste des périphériques de votre ordinateur peut être différente de celle affichée ici.
- Si le symbole "?" ou "???" est affiché devant le nom du dispositif, vérifiez les éléments suivants :
 - * Que le câble USB est fermement connecté.
 - * Que le câble d'alimentation de cet appareil est relié à une prise du secteur.
- Si le pilote n'est pas installé correctement, débranchez et reconnectez à nouveau le câble USB. Essayez ensuite d'installer à nouveau le pilote. Si cette opération est inefficace, redémarrez Windows et essayez à nouveau.

Effectuez les réglages suivants sur votre ordinateur une fois l'installation du pilote terminé.

Réglage audio et CD audio [Windows 98/98SE uniquement]

- * Fermez tous les programmes.
- * Si vous utilisez Windows 98SE, redémarrez d'abord Windows.

1 Accédez au "Control Panel" en cliquant sur la rubrique "Settings" du menu "Start" de Windows.

2 Effectuez un double clic sur l'icône "Multimedia".

3 Cliquez sur l'onglet "Audio" et sélectionnez "USB Audio Device" dans la case "Preferred device" de la section "Playback".

- * Normalement, ce réglage s'effectue automatiquement.
- * Si "USB Audio Device" n'apparaît pas, relancez Windows.

4 Cliquez sur l'onglet "CD Music" et sélectionnez le lecteur CD-ROM de lecture de CD audio.

5 Cliquez sur la case à cocher "Enable digital CD audio for this CD-ROM device" pour l'activer.

- * Dans certain cas, il est impossible de cocher cette case car certains lecteurs CD-ROM ne peuvent être utilisés pour la lecture de CD audio.

6 Cliquez sur "OK" et refermez la fenêtre de "Multimedia".

7 Redémarrez Windows.

Remarque

Si vous utilisez deux lecteurs ou plus, vous devez effectuer les réglages ci-dessus pour chaque lecteur.

Vérification du réglage audio [Windows Me uniquement]

1 Accédez au "Control Panel" en cliquant sur la rubrique "Settings" du menu "Start" de Windows.

2 Effectuez un double clic sur l'icône "Sounds and Multimedia".

3 Cliquez sur l'onglet "Audio" et sélectionnez "USB Audio Device" dans la case "Preferred device" de la section "Sound Playback".

- * Normalement, ce réglage s'effectue automatiquement.
- * Si "USB Audio Device" n'apparaît pas, relancez Windows.

Vérification de la sortie son et réglage du volume [Windows 98/98SE et Windows Me]

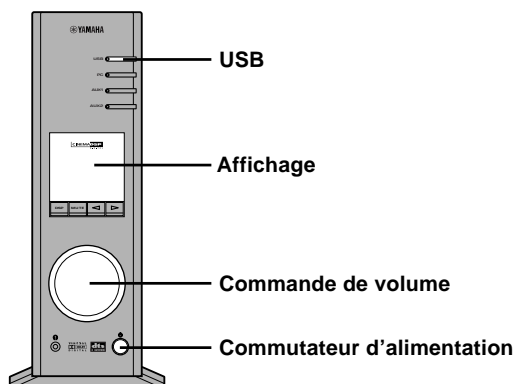

1 Effectuez les opérations suivantes sur le panneau avant de cet appareil.

- a) Appuyez sur la touche d'alimentation pour mettre cet appareil sous tension (Quelques messages apparaissent à l'affichage).
- b) Appuyez sur la touche de sélection d'entrée USB.
- c) Utilisez la commande de volume pour le régler (Réglez cette commande sur "30" environ).

2 Réglez le volume sur l'ordinateur de la façon suivante :

- a) Effectuez un double clic sur l'icône de enciente du volume de la barre de tâche ou sélectionnez "Start", "Programs", "Accessories", "Entertainment" et cliquez sur "Volume control". (La fenêtre de réglage du volume apparaît).
- b) Réglez le volume en déplaçant la réglette de "Volume". Positionnez-la au 3/4 entre la position médiane et le maximum.

- * Ne pas cocher la case "Mute". Car, dans ce cas, aucun son ne sera émis.

3 Accédez au "Control Panel" en cliquant sur la rubrique "Settings" du menu "Start" de Windows.

4 Effectuez un double clic sur l'icône "Sounds" (ou "Sounds and Multimedia").

5 Cliquez sur l'onglet "Sounds".

6 Vérifiez que le son est émis normalement en testant un "Default sound", etc. de la fenêtre "Events" (ou "Sound Events").

- * Si aucun son n'est entendu, redémarrez Windows et effectuez une nouvelle vérification.

Ensuite, installez le logiciel de l'application et l'aide en ligne à partir du CD-ROM fourni.

■ Installation du logiciel de l'application

* Fermez d'abord tous les programmes (y compris les protections anti-virus) sur l'ordinateur.

1 Introduisez le CD-ROM dans le lecteur CD-ROM ou DVD-ROM.

Si l'option de lancement automatique Windows est activée, l'écran d'installation apparaît automatiquement.

2 Poursuivez l'installation en suivant les indications à l'écran.

Si l'option de lancement automatique Windows n'est pas activée

Affichez le contenu du CD-ROM en cliquant l'icône "My Computer" etc., et effectuez un double clic sur l'icône "Readme.txt.". La méthode d'installation est décrite dans ce fichier.

■ Utilisation du logiciel de l'application et de l'aide en ligne

Cette section décrit comment démarrer le programme et visionner l'aide en ligne.

1 Cliquez sur le menu "Start" de Windows et sélectionnez dans l'ordre, "Programs", "YAMAHA AP-U70 (ou DP-U50)", "AP-U70 (ou DP-U50)".

Le logiciel de l'application démarre.

2 Pour visionner l'aide en ligne, sur le menu "Start" de Windows et dans l'ordre, "Programs", "YAMAHA AP-U70 (ou DP-U50)", "Help".

L'aide en ligne contenant les instructions d'utilisation démarre.

Remarque

Ne jamais déconnecter le câble USB pendant le lancement du logiciel de l'application. S'il est débranché, le fonctionnement de l'ordinateur risque de se suspendre.

■ Désinstallation du logiciel de l'application

Cette section décrit comment désinstaller le logiciel de l'application.

1 Quitter le logiciel et l'aide en ligne.

2 Accédez au "Control Panel" en cliquant sur la rubrique "Settings" du menu "Start" de Windows.

Le fenêtre du panneau de configuration apparaît.

3 Effectuez un double clic sur l'icône "Add/Remove Programs".

La fenêtre "Add/Remove Programs" apparaît.

4 Sélectionnez le programme "YAMAHA AP-U70 (ou DP-U50) Application" dans la liste des programmes.

"YAMAHA AP-U70 (ou DP-U50) Application" est mis en surbrillance.

5 Cliquez sur la touche "Add/Remove Programs" et continuez en suivant les indications à l'écran.

Microsoft Windows 2000 Professionnel

■ Installation et vérification du pilote USB

1 Mettez votre ordinateur en marche s'il ne l'est pas déjà, lancez Windows 2000 Professionnel et entrez-y en tant qu'administrateur.

2 Branchez le câble d'alimentation de cet appareil à une prise du secteur.

Cet appareil peut être en marche ou en veille pendant l'installation du pilote.

3 Raccordez cet appareil au port USB de l'ordinateur avec le câble USB fourni.

Windows détecte automatiquement cet appareil et installe le logiciel pilote nécessaire.

* L'installation peut prendre plus ou moins de temps suivant la configuration de votre ordinateur. Attendez quelques minutes après la disparition de la boîte de dialogue d'installation.

Vérifiez que le pilote USB a été installé avec succès en suivant la procédure ci-après.

4 Accédez au "Control Panel" en cliquant sur la rubrique "Settings" du menu "Start" de Windows.

La fenêtre du panneau de configuration apparaît.

5 Effectuez un double clic sur l'icône "System".

La fenêtre des propriétés du système apparaît.

6 Sélectionnez l'onglet "Hardware" et cliquez sur "Device Manager".

La fenêtre du gestionnaire de périphériques apparaît.

7 Sélectionnez l'onglet "View" puis cliquez sur le bouton d'option "Devices by type".

8 Cliquez sur le symbole "+" devant "Sound, video and game controllers" et vérifiez que "USB Audio Device" (Dispositif audio USB) apparaît dans la liste, comme indiqué.

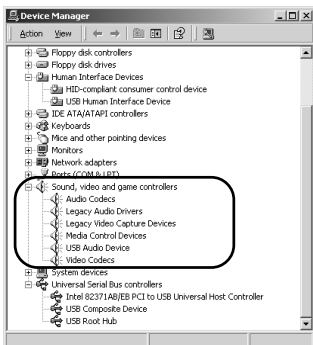

9 Cliquez sur le symbole "+" devant "Human Interface Devices" et vérifiez que "HID-compliant consumer control device" et "USB Human Interface Device" apparaisse dans la liste, comme illustré.

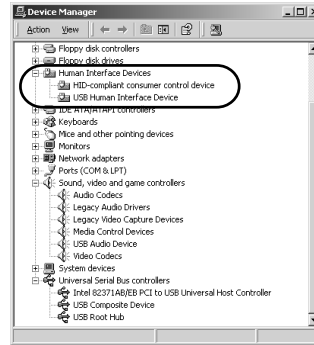

10 Cliquez sur le symbole "+" devant "Universal Serial Bus controllers" et vérifiez que "USB Composite Device" apparaît dans la liste, comme indiqué.

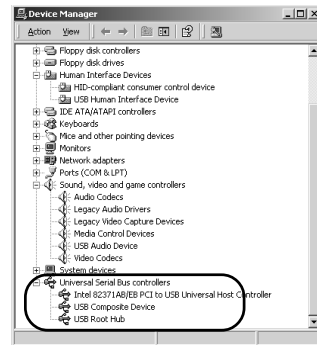

Remarques

- La liste des dispositifs de votre ordinateur peut être différente de celle affichée ici.
- Si le symbole "!" ou "?" est affiché devant le nom du dispositif, vérifiez les éléments suivants :
 - * Que le câble USB est fermement connecté.
 - * Que le câble d'alimentation de cet appareil est relié à une prise du secteur.
- Si le pilote n'est pas installé correctement, débranchez et reconnectez à nouveau le câble USB. Essayez ensuite d'installer à nouveau le pilote. Si cette opération est inefficace, redémarrez Windows et essayez à nouveau.

Ensuite, installez le logiciel de l'application et l'aide en ligne à partir du CD-ROM fourni.

■ Installation du logiciel de l'application

1 Introduisez le CD-ROM dans le lecteur CD-ROM ou DVD-ROM.

Si l'option de lancement automatique Windows est activée, l'écran d'installation apparaît automatiquement.

2 Poursuivez l'installation en suivant les indications à l'écran.

Si l'option de lancement automatique Windows n'est pas activée

Affichez le contenu du CD-ROM en cliquant l'icône "My Computer" etc., et effectuez un double clic sur l'icône "Readme.txt.". La méthode d'installation est décrite dans ce fichier.

■ Utilisation du logiciel de l'application et de l'aide en ligne

Cette section décrit comment démarrer le programme et visionner l'aide en ligne.

1 Cliquez sur le menu "Start" de Windows et sélectionnez dans l'ordre, "Programs", "YAMAHA AP-U70 (ou DP-U50)", "AP-U70 (ou DP-U50)".

Le logiciel de l'application démarre.

2 Pour visionner l'aide en ligne, sur le menu "Start" de Windows et dans l'ordre, "Programs", "YAMAHA AP-U70 (ou DP-U50)", "Help".

L'aide en ligne contenant les instructions d'utilisation démarre.

Remarque

Ne jamais déconnecter le câble USB pendant le lancement du logiciel de l'application. S'il est débranché, le fonctionnement de l'ordinateur risque de se suspendre.

■ Désinstallation du logiciel de l'application

Cette section décrit comment désinstaller le logiciel de l'application.

1 Quitter le logiciel et l'aide en ligne.

2 Accédez au "Control Panel" en cliquant sur la rubrique "Settings" du menu "Start" de Windows.

Le fenêtre du panneau de configuration apparaît.

3 Effectuez un double clic sur l'icône "Add/Remove Programs".

La fenêtre "Add/Remove Programs" apparaît.

4 Sélectionnez le programme "YAMAHA AP-U70 (ou DP-U50) Application" dans la liste des programmes.

"YAMAHA AP-U70 (ou DP-U50) Application" est mis en surbrillance.

5 Cliquez sur la touche "Change/Remove" et continuez en suivant les indications à l'écran.

Ordinateur Macintosh

■ Connexions et paramétrage

- 1** Branchez le câble d'alimentation de cet appareil à une prise du secteur.

- 2** Démarrez le Macintosh.

- 3** Raccordez cet appareil au port USB de l'ordinateur avec le câble USB fourni.
Le programme pilote audio USB est installé automatiquement.

- 4** Appuyer sur le commutateur d'alimentation de cet appareil pour le mettre en marche.
Quelques messages apparaissent à l'affichage.

Remarques

- La destination de l'émission sonore ne peut être modifiée par la rubrique "Choose a device for sound output" du "Control Panels". Lors de l'utilisation du haut-parleur interne du Macintosh comme destination de la sortie son, débranchez le câble USB reliant cet appareil et le Macintosh.
- Lors de l'utilisation d'un casque avec cet appareil connecté au port USB du Macintosh, utilisez le jack de sortie casque sur cet appareil et non pas celui sur le Macintosh.
- Puisque le Macintosh émet un son de démarrage à la mise sous tension avant que le signal sonore via la connexion USB soit activé, le son de démarrage ne peut être émis par la connexion USB. Pour entendre le son de démarrage par cet appareil, il est nécessaire d'effectuer une connexion analogique séparée entre cet appareil et le Macintosh (Lorsque USB MIX est réglé à "ON" à partir du panneau de configuration du logiciel de l'application, vous pouvez mélanger le son de démarrage via la connexion analogique avec celui de la connexion USB sans avoir à modifier le réglage du sélecteur d'entrée).

Vérification de la sortie son et réglage du volume

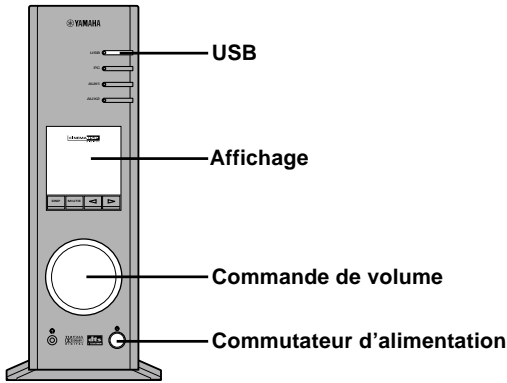

- 1** Effectuez les opérations suivantes sur le panneau avant de cet appareil.
 - a) Appuyez sur la touche de sélection d'entrée USB.
 - b) Utilisez la commande de volume pour le régler. (Réglez cette commande environ sur "30".)

- 2** Vérifiez que le son est émis normalement en testant un "Alert Sounds", etc. de la rubrique "Sound" du "Control Panels" sur le Macintosh.

- 3** Réglez le volume en tirant la réglette "Sound" du "Control Panels". Placez la réglette entre la position médiane et le maximum.

Ensuite, installez le logiciel de l'application et l'aide en ligne à partir du CD-ROM fourni.

■ Installation du logiciel de l'application

1 Introduisez le CD-ROM dans le lecteur CD-ROM ou DVD-ROM.

Le CD-ROM comprend le programme d'installation simple "AP-U70 (ou DP-U50) Installer" et le dossier de données d'installation.

2 Effectuez un double clic sur le programme d'installation "AP-U70 (ou DP-U50) Installer" pour le lancer.

Le logiciel de l'application et l'aide en ligne sont installée sur le disque dur.

* Fichiers installés par le programme Installer

Le programme d'installation simple "AP-U70 (ou DP-U50) Installer" copie le dossier de programme "AP-U70 (ou DP-U50) Application" dans le dossier de données d'installation à un emplacement spécifié. Il copie aussi le dossier d'aide "AP-U70 (ou DP-U50) Help" dans le répertoire d'aide "Help" du "System Folder" sur le disque de démarrage.

* Pour installer le logiciel de l'application sans utiliser l'installateur simple, suivez les instructions ci-dessous.

Installation du logiciel de l'application sans utiliser l'installateur simple "AP-U70 (ou DP-U50) Installer":

1 Copiez le dossier de programme "AP-U70 (ou DP-U50) Application" dans le répertoire de données d'installation sur n'importe quel disque dur.

2 Copiez le dossier d'aide "AP-U70 (ou DP-U50) Help" dans le répertoire "Help" du "System Folder" sur le disque de démarrage.

Vous pouvez consulter ce fichier d'aide en ligne avec l'aide du Mac.

■ Comment utiliser le logiciel de l'application et l'aide en ligne

Toutes les instructions d'utilisation du logiciel de l'application sont disponibles à partir de l'aide en ligne. Pour consulter les instructions, sélectionnez l'aide en ligne à partir du menu affiché lors du lancement du programme.

Relation entre le fonctionnement de cet appareil et le logiciel de l'application

Lorsqu'une touche de fonction ou la commande de volume est sollicitée sur cet appareil alors que le logiciel de l'application est actif, l'écran d'affichage du logiciel se modifie automatiquement pour refléter les modifications effectuées. Lorsque cet appareil est utilisé comme indiqué ci-dessus alors que des écrans du logiciel de l'application et d'un autre programme sont affichés, l'affichage de l'écran de l'autre programme (affichage du lecteur QuickTime par exemple) peut être partiellement perturbé par le rafraîchissement de l'écran du logiciel de l'application en réponse à la sollicitation de commandes. Pour éviter cela, commandez cet appareil sans lancer le logiciel de l'application.

Résolution des problèmes

Consultez le tableau ci-dessous lorsque cet appareil ne fonctionne pas correctement. Si le problème qui se pose n'est pas dans la liste ci-dessous ou si les instructions données ne sont d'aucune aide, débranchez le câble d'alimentation et contactez votre revendeur agréé YAMAHA ou le SAV.

Problème	Cause	Que faire ?
Cet appareil ne se met pas sous tension en appuyant sur l'interrupteur d'alimentation du panneau avant ou sur la touche POWER de la télécommande.	Le câble d'alimentation n'est pas branché sur le secteur ou la prise insuffisamment enfoncée.	Enfoncez la prise du câble d'alimentation.
Pas de son.	L'appareil est en mode d'attente.	Mettez cet appareil sous tension en appuyant sur l'interrupteur d'alimentation du panneau avant ou sur la touche POWER de la télécommande.
	Connexions incorrecte de câbles de raccordement de sortie.	Connectez les câbles de raccordement correctement. Si le problème persiste, les câbles sont peut être défectueux.
Le programme ne démarre pas.	Cet appareil et l'ordinateur ne sont pas connectés par câble USB.	Raccorder cet appareil et l'ordinateur avec un câble USB.
	Le câble d'alimentation n'est pas branché sur le secteur ou la prise insuffisamment enfoncée.	Enfoncez la prise du câble d'alimentation.
Le programme pilote ne peut être installé avec succès.	Cet appareil et l'ordinateur ne sont pas connectés correctement par câble USB.	Débranchez le câble USB et rebranchez-le à nouveau avec fermeté.
	Le câble d'alimentation n'est pas branché sur le secteur ou la prise insuffisamment enfoncée.	Enfoncez la prise du câble d'alimentation.
L'utilisation de cet appareil perturbe la réception TV ou le fonctionnement d'autres équipements.	Ces équipements sont placés trop près de cet appareil.	Eloignez ces équipements de cet appareil.

Avec certains périphériques ou systèmes d'exploitation d'ordinateur, certaines fonctions de cet appareil ne peuvent être utilisées. Consultez le site Internet Yamaha suivant pour plus de détails sur le sujet.

<http://www.yamaha.co.jp/audio/>

- Dieses Gerät liefert Ihrem Computer qualitativ hochwertigen Sound.
- Das USB-Interface ermöglicht Ihnen die Gerätefernsteuerung durch die beiliegende und auf Ihrem Computer installierte Anwendungssoftware und einiger Audio-I/O-Optionen.
- Ideal für Computerspiele, Musik aus dem Internet, CD-ROM, DVD, Multimedia Software, und vieles mehr.
- Die Near-Field Cinema DSP-Technologie (Digital Sound field Processing) von Yamaha bietet Live Music-Atmosphäre und Filmtheater-Surround Sound.
Der Sound-Effekt von DSP bei Verwendung von Kopfhörern ist ebenfalls verfügbar.
- Hochentwickelte Virtual 3D-Technologie reproduziert Mehrkanalquellen, wie Dolby Digital* und DTS**, und erzeugt mit nur zwei Lautsprecherboxen realistischen Surround-Effekt.
- Dieses Gerät ist mit den folgenden Audiosignalen kompatibel, die über einen USB-Anschluss empfangen werden:
Mehrkanton (zwei, vier und sechs Kanäle), qualitativ hochwertigen Digitalsound von 24 Bits/48 kHz und mit Dolby Digital kodierte Signale. (Einige Betriebssysteme und Softwareprogramme unterstützen diese Funktion nicht.)

INBETRIEBNAHME

Auspacken	2
Batterien einlegen	2
Batterien austauschen	2
Betriebsbereich der Fernbedienung ...	2

INBETRIEBNAHME

ANSCHLÜSSE

Anschlüsse und ihre Funktionen	3
Ihren Computer anschließen	4
Ein Audiogerät anschließen	5
Lautsprecherboxen anschließen	6
Dieses Gerät an die Stromversorgung anschließen	8

ANSCHLÜSSE

DEN USB-TREIBER UND DIE ANWENDUNGS SOFTWARE INSTALLIEREN

Installationsvorbereitungen	9
Systemanforderungen	9
Die Software installieren	10
Microsoft Windows 98/98SE oder Windows Me	10
Microsoft Windows 2000 Professional	13
Macintosh-Computer	16

DEN USB-TREIBER UND DIE ANWENDUNGS SOFTWARE INSTALLIEREN

ANHANG

Fehlersuche	18
-------------------	----

ANHANG



*

Hergestellt unter Lizenz von Dolby Laboratories. „Dolby“, „Pro Logic“ und das Doppel-D-Symbol sind Warenzeichen von Dolby Laboratories: Vertrauliche, unveröffentlichte Werke. ©1992-1997 Dolby Laboratories, Inc. Alle Rechte vorbehalten.



**

Hergestellt unter Lizenz von Digital Theater Systems, Inc., geschützt durch das US Patent 5 451 942 und weitere weltweit erteilte oder angemeldete Patente. „DTS“ und „DTS Digital Surround“ sind geschützte Warenzeichen von Digital Theater Systems Inc. Copyright 1996 Digital Theater Systems Inc. Alle Rechte vorbehalten.

Deutsch

INBETRIEBNAHME

Auspacken

Prüfen Sie nach dem Auspacken, dass folgendes dem Gerät beiliegt.

- Fernbedienung
- Batterien (AA, R6, UM-3)

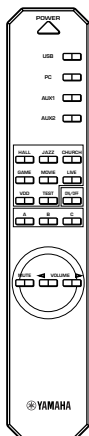

- USB-Kabel

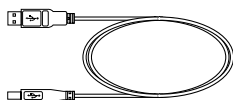

- CD-ROM

Die CD-ROM enthält die Anwendungssoftware und die Online-Hilfe für die Steuerung dieses Gerätes mit Ihrem Computer.

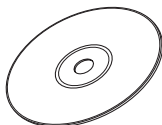

Batterien einlegen

Da die Fernbedienung für viele Steuerungsbefehle dieses Gerätes verwendet wird, sollten Sie zunächst damit beginnen, die beiliegenden Batterien einzulegen.

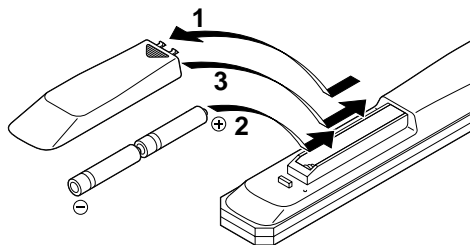

1 Drehen Sie die Fernbedienung um, schieben Sie die Batteriefachabdeckung in Pfeilrichtung und nehmen Sie diese ab.

2 Legen Sie die Batterien (AA, R6, UM-3) entsprechend der Polaritätsmarkierungen im Inneren des Batteriefachs ein.

3 Schließen Sie das Batteriefach mit der Abdeckung.

Batterien austauschen

Wenn Sie bemerken, dass Sie mit der Fernbedienung näher an die Haupteinheit herangehen müssen, sind die Batterien leer. Ersetzen Sie beide Batterien durch neue.

Hinweise

- Verwenden Sie AA-, R6-, UM-3-Batterien.
- Vergewissern Sie sich, dass die Polarität korrekt ist. (Siehe die Abbildung im Inneren des Batteriefachs.)
- Nehmen Sie die Batterien heraus, wenn die Fernbedienung längere Zeit nicht benutzt wird.
- Wenn die Batterien auslaufen, entsorgen Sie sie sofort. Berühren Sie nicht die ausgelaufene Substanz und vermeiden Sie den Kontakt mit Kleidung, usw. Reinigen Sie das Batteriefach sorgfältig, bevor neue Batterien eingelegt werden.

Betriebsbereich der Fernbedienung

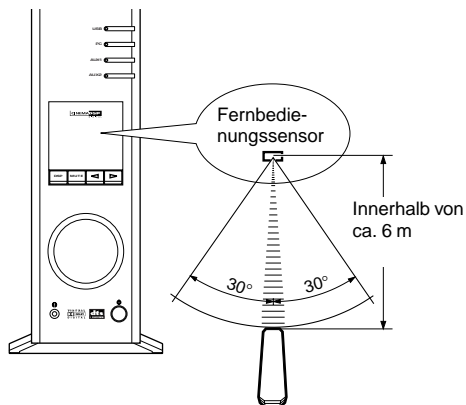

Hinweise

- Der Bereich zwischen Fernbedienung und der Haupteinheit darf nicht mit großen Hindernissen verstellt sein.
- Der Fernbedienungssensor darf keinem grellen Licht, insbesondere nicht dem Licht einer Inverter-Fluoreszenzlampe; ausgesetzt werden, da anderenfalls die Möglichkeit besteht, dass die Fernbedienung nicht einwandfrei funktioniert. Stellen Sie die Haupteinheit gegebenenfalls dort auf, wo sie vor direkter Beleuchtung geschützt ist.



ANSCHLÜSSE

Schließen Sie die Verstärker-Einheit und die anderen Geräte erst an, nachdem alle Anschlüsse ausgeführt wurden.

1. Befolgen Sie beim Anschluss dieses Gerätes und anderen Komponenten das unten stehende Verfahren.
2. Prüfen Sie nach Ausführung aller Anschlüsse, dass alle Anschlusskabel korrekt angeschlossen sind.
3. Schließen Sie dieses Gerät und die anderen Geräte an, nachdem alle Anschlüsse ausgeführt wurden.

Verwenden Sie handelsübliche Anschlusskabel (ausgenommen das beiliegende USB-Kabel).

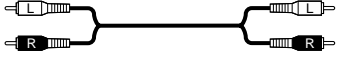
Die Farbe der Ein-/Ausgänge dieses Gerätes und die der für den Anschluss an die Ein-/Ausgänge zu verwendenden Anschlusskabel ist wie folgt:

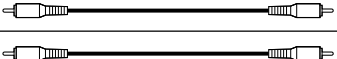
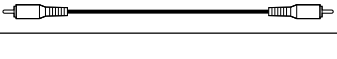
Weiß	Audio-Anschlusskabel (analog/stereo), links	
Rot	Audio-Anschlusskabel (analog/stereo), rechts	
Schwarz	Audio-Anschlusskabel (analog/monaural)	
Orange	Koaxiales Digital-Anschlusskabel	

Anschlüsse und ihre Funktionen

1 ANALOG-Eingänge

An diese Anschlüsse werden die analogen Ausgänge einer PC-Soundkarte, eines CD-Players, eines MD-Recorders, eines Tape-Decks, usw. angeschlossen.

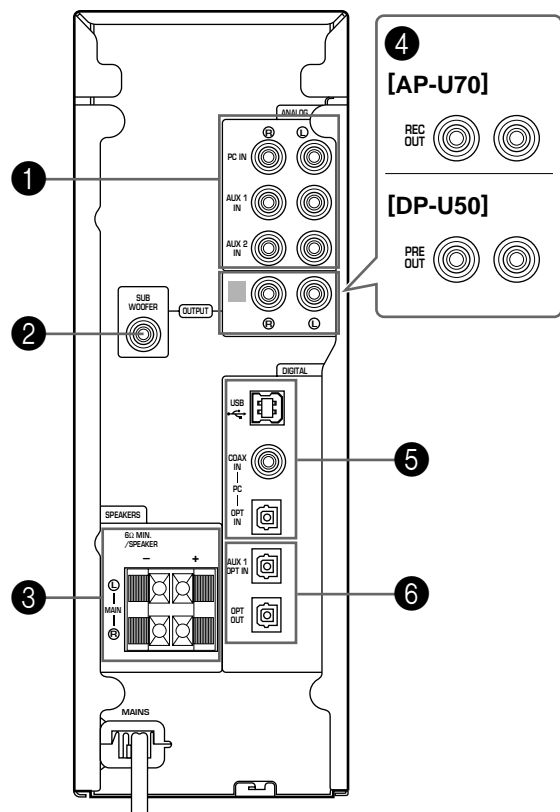

2 SUBWOOFER OUTPUT

Dieser Anschluss kann an einen als Sonderzubehör erhältlichen Subwoofer angeschlossen werden, wie beispielsweise am YST-SW45 von Yamaha, um die Bass-Performance zu verbessern.

3 SPEAKERS-Ausgänge [nur beim AP-U70]

An diesen Anschlüssen kann ein Lautsprecherboxen-Paar, wie beispielsweise die NS-U30 von Yamaha, angeschlossen werden.

4 REC OUT [nur beim AP-U70]

An diese Anschlüsse werden die analogen Eingänge eines MD-Recorders oder eines Tape-Decks angeschlossen.

4 PRE OUT [nur beim DP-U50]

An diese Anschlüsse werden die analogen Eingänge (INPUT usw.) von Lautsprecherboxen, die mit einem Verstärker oder einem Leistungsverstärker verbunden sind, angeschlossen. Der Pegel der vom PRE OUT ausgegebenen Signale variiert durch die Verwendung des Lautstärkereglers auf dem Bedienfeld oder der VOLUME-Tasten auf der Fernbedienung.

5 PC-Eingänge & -Ausgänge (DIGITAL)

USB: Wenn Ihr Computer mit einer USB-Parallelschnittstelle ausgestattet ist, schließen Sie ihn mit dem beiliegenden USB-Kabel an dieses Gerät an, um es mit Hilfe Ihres Computers zu steuern.

PC COAX IN/OPT IN: Diese koaxialen und optischen Anschlüsse werden an die digitalen Ausgänge einer PC-Soundkarte, eines DVD-Video-Decoderboards, usw. angeschlossen.

6 Optischer Eingang & Ausgang (DIGITAL)

AUX 1 OPT IN: Dieser Anschluss wird an den optischen Ausgang eines CD-Players, MD-Recorder, usw. angeschlossen.

OPT OUT: Dieser Anschluss wird an den optischen Eingang eines MD-Recorder, DAT-Decks, usw. angeschlossen.

Ihren Computer anschließen

Audio kann von Ihrem Computer aus über einen der folgenden Anschlüsse an dieses Gerät übertragen werden: USB, DIGITAL PC COAX IN, DIGITAL PC OPT IN oder ANALOG PC IN. Wenn Sie alle Anschlüsse für die Verbindung benutzen, können Sie den (die) Anschluss (Anschlüsse) auf dem Geräte-Bedienfeld oder mit der Fernbedienung auswählen.

Anschluss an die USB-Parallelschnittstelle (1)

Wenn Ihr Computer mit einer USB-Parallelschnittstelle ausgestattet ist, schließen Sie ihn mit dem beiliegenden USB-Kabel an den USB-Anschluss dieses Gerätes wie unten dargestellt an. Für die Audiowiedergabe von Ihrem Computer, für die Audioübertragung von einer an diesem Gerät angeschlossenen externen Quelle zu Ihrem Computer und für die Fernsteuerung dieses Gerätes mit Hilfe der auf Ihrem Computer installierten Anwendungssoftware ist ein einziger USB-Anschluss erforderlich.

Ist Ihr Computer nicht mit einer USB-Parallelschnittstelle ausgestattet, so können Sie ihn immer noch über die analogen oder digitalen Eingänge an dieses Gerät anschließen, in diesem Fall können Sie die Anwendungssoftware für dieses Gerät jedoch nicht nutzen.

Hinweis

Schließen Sie das USB-Kabel an, wenn Sie die USB-Treibersoftware auf Ihrem Computer installieren. Lesen Sie den Abschnitt **“DEN USB-TREIBER UND DIE ANWENDUNGSSOFTWARE INSTALLIEREN”**.

Anschluss an die analogen Eingänge (2)

Schließen Sie die analogen Audioausgänge Ihres Computers oder einer PC-Soundkarte an den ANALOG PC IN-Anschluss dieses Gerätes an.

Verwenden Sie für den Anschluss ein handelsübliches Stiftstecker-Anschlusskabel und passen Sie auf, dass Sie die linken und rechten Anschlüsse nicht verwechseln.

Anschluss an digitale Eingänge (3)

Ihr Computer muss für die Wiedergabe von mit Dolby Digital oder DTS kodierten DVD-Discs mit einem DVD-ROM-Laufwerk und einem DVD-Videoboard ausgestattet sein, die über den Anschluss DIGITAL PC COAX IN oder DIGITAL PC OPT IN an dieses Gerät angeschlossen werden sollten. Verwenden Sie für den Anschluss an den DIGITAL PC COAX IN-Anschluss ein handelsübliches Stiftstecker-Anschlusskabel und für den Anschluss an den DIGITAL PC OPT IN-Anschluss ein handelsübliches Lichtleitfaserkabel.

Hinweis

Der DIGITAL PC OPT IN hat Priorität vor dem DIGITAL PC COAX IN. Das bedeutet, dass das am DIGITAL PC OPT IN empfangene Signal verwendet wird, sollten Sie beide Eingänge ausgewählt haben.

Schutzkappen

Entfernen Sie zunächst die Schutzkappe, wenn Sie ein Anschluss an einem optischen Anschluss vornehmen. Wenn kein optischer Anschluss verwendet wird, bringen Sie die dazugehörige Kappe wieder am Anschluss an.

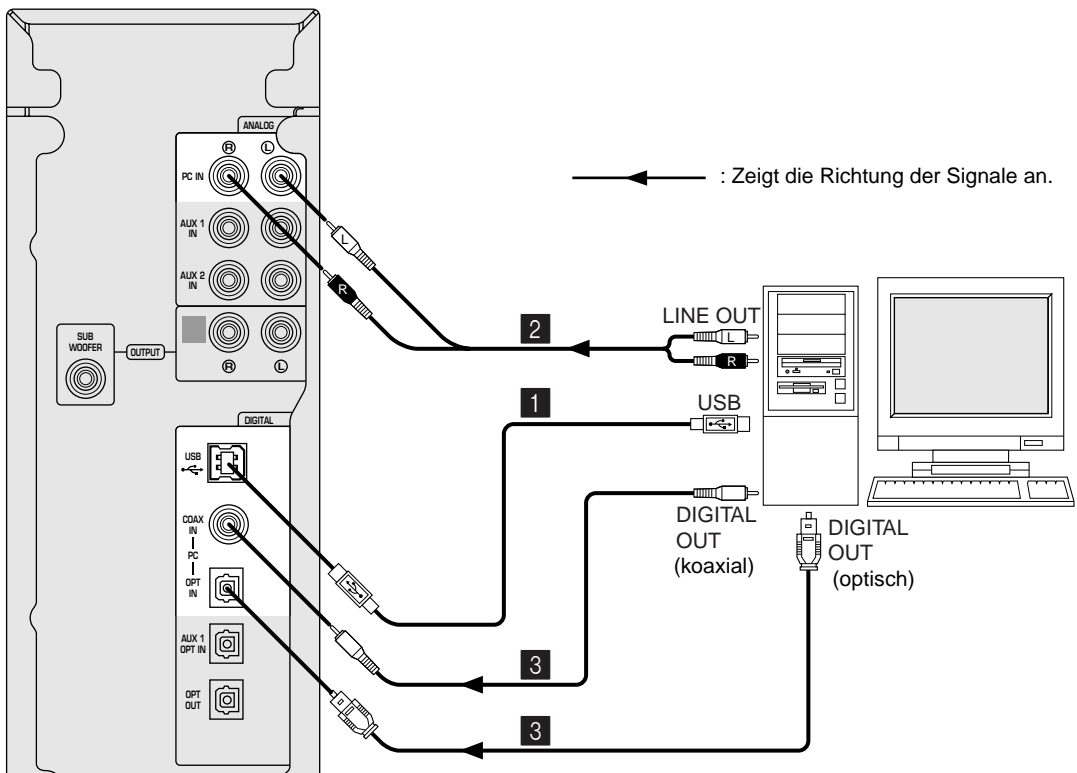
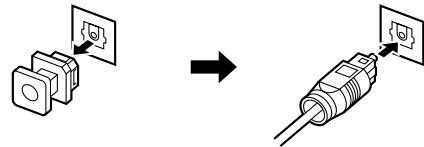

Ein Audiogerät anschließen

Die folgenden Abbildungen zeigen, wie Sie einen CD-Player, MD-Recorder, usw. mit dem analogen sowie dem digitalen Anschluss verbinden. Es ist jedoch nicht erforderlich beide Anschlüsse dafür zu verwenden.

Audio-Anschlüsse

- Passen Sie dabei auf, dass Sie den linken und rechten Anschluss nicht verwechseln.

• [nur beim AP-U70]

Wenn Sie die an dieses Gerät eingegangenen analogen Tonsignale aufnehmen wollen, schließen Sie die analogen Eingänge eines Tape Decks oder MD-Recorders an den REC OUT OUTPUT-Anschluss dieses Gerätes an.

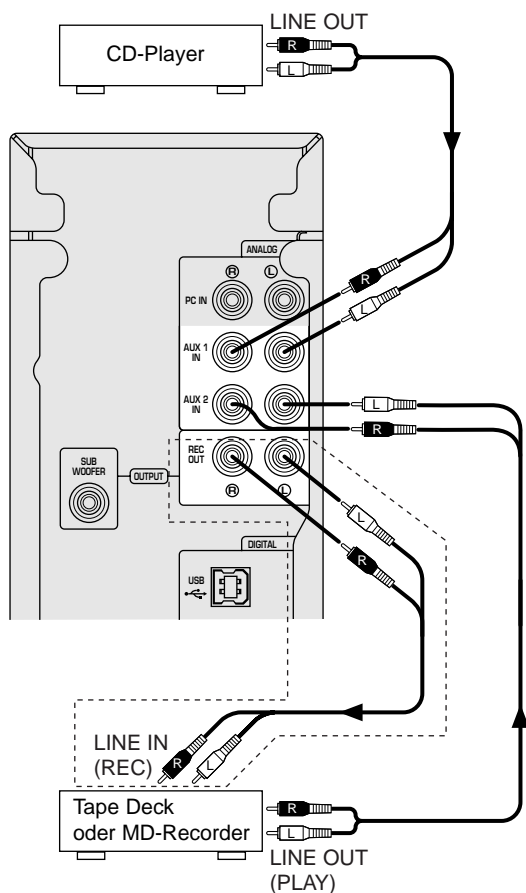

[- - -] : [nur beim AP-U70]

Hinweise

- **Einen Plattenspieler anschließen**
Ein Plattenspieler kann nicht direkt an dieses Gerät angeschlossen werden. Verwenden Sie für den Anschluss eines Plattenspielers an dieses Gerät einen handelsüblichen Phono-Equalizer-Verstärker, oder schließen Sie einen Plattenspieler an, der einen integrierten Phono-Equalizer-Verstärker besitzt.
- [nur beim AP-U70]
Der REC OUT OUTPUT und DIGITAL OPT OUT können gleichzeitig benutzt werden, da sie Signale unabhängig voneinander ausgeben.

Digitale Anschlüsse

Wenn Sie die an dieses Gerät eingegangenen digitalen Tonsignale aufnehmen wollen, schließen Sie den optischen Digitaleingang eines MD-Recorders oder DAT-Decks an den DIGITAL OPT OUT-Anschluss dieses Gerätes an.

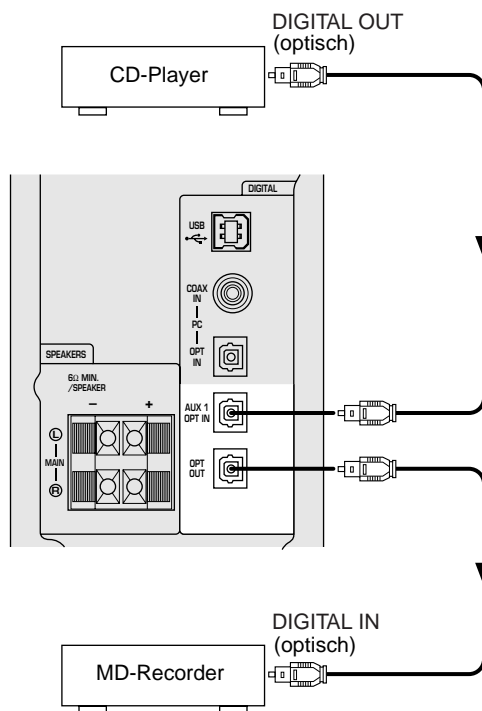

Hinweise

- Wenn eine normale CD mit diesem Gerät abgespielt wird und danach erfolgt die Wiedergabe einer mit DTS kodierten CD oder LD, sind möglicherweise einige Betriebssysteme, wie beispielsweise das Zurücksetzen der Eingangswahltafeln, erforderlich.
- Auch wenn der Anschluss an dieses Gerät mit einem Digitalanschluss erfolgt, ist es dennoch möglich, dass einige CD-, LD- und DVD-Player das Gerät daran hindern, DTS zu dekodieren und somit Rauschen verursachen. Dies geschieht, wenn bestimmte von solch einem Player bearbeiteten Digitalausgangsdaten in DTS-kodierten Datenfehlern resultieren, die eine fehlerhafte Wiedergabe verursachen, obwohl die gleichen bearbeiteten Daten nur eine kleine Änderung im Volumen oder im Frequenzgang im normalen Digitalsound aufweisen.
- Wenn während der Wiedergabe einer mit DTS kodierten LD oder CD ein Fehler in den Digitalausgangsdaten des Players auftritt, wird die Wiedergabe möglicherweise unterbrochen. Wenn dies geschieht, stoppen Sie die Wiedergabe und schalten Sie die Stromversorgung des Players wieder ein.
- Wenn digitale Tonsignale vom Computer wiedergegeben werden, treten möglicherweise Fehler in WAVE-Signalen, usw. auf, die Rauschen oder eine fehlerhafte Wiedergabe verursachen.

Lautsprecherboxen anschließen

[nur beim AP-U70]

Schließen Sie dieses Gerät mit Hilfe von korrekt abgemessenen Lautsprecherkabeln an Ihre Lautsprecherboxen an (die Kabel sollten so kurz wie möglich gehalten werden).

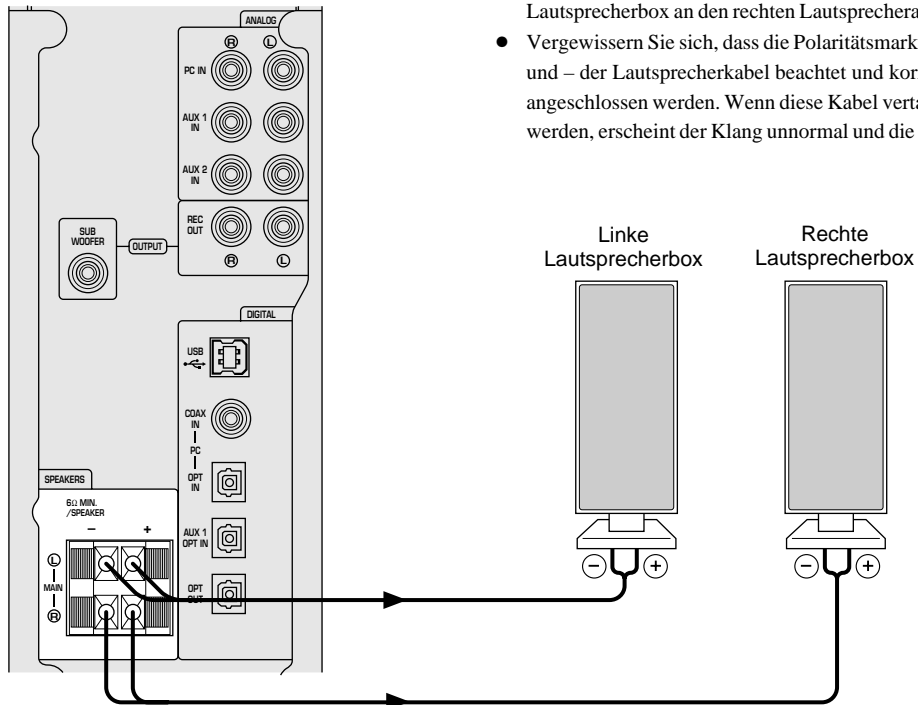

Lautsprecherkabel

Ziehen Sie 10 mm der Isolierung an jedem Ende des Lautsprecherkabels ab, und drehen Sie die bloßen Drähte zusammen, damit die Litzen sich nicht lockern, die Kurzschlüsse verursachen können.

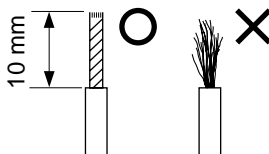

Hinweise

- Verwenden Sie Lautsprecherboxen ohne integrierten Verstärker.
- Verwenden Sie Lautsprecherboxen mit einer Impedanz von $6\ \Omega$ oder mehr.
- Schließen Sie die linke Lautsprecherbox an den linken Lautsprecheranschluss dieses Gerätes und die rechte Lautsprecherbox an den rechten Lautsprecheranschluss an.
- Vergewissern Sie sich, dass die Polaritätsmarkierungen + und – der Lautsprecherkabel beachtet und korrekt angeschlossen werden. Wenn diese Kabel vertauscht werden, erscheint der Klang unnormal und die Bässe fehlen.

Anschluss:

- ① Drücken Sie auf die Lautsprecheranschlusshebel und halten Sie diese gedrückt.
 - ② Setzen Sie die bloßen Lautsprecherkabelenden in die Anschlussöffnungen ein.
 - ③ Lassen Sie die Hebel los.
- * Ziehen Sie vorsichtig an jedem Kabel, um sicher zu gehen, dass es fest sitzt.

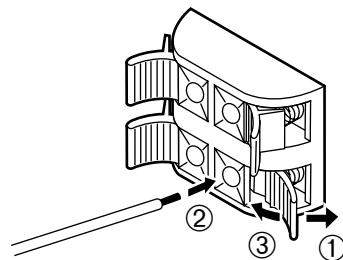

[nur beim DP-U50]

Schließen Sie dieses Gerät an Lautsprecherboxen mit integriertem Verstärker, einem Mini-Komponentensystem, usw. an oder schließen Sie Lautsprecherboxen über einen externen Leistungsverstärker an dieses Gerät an, um eingegangene Tonsignale über Lautsprecherboxen zu reproduzieren.

Schließen Sie die analogen Eingänge der Lautsprecherboxen mit einem integrierten Verstärker, usw. an den PRE OUT-Anschluss dieses Gerätes an, verwenden Sie dafür ein handelsübliches Stiftsteckerkabel oder ein Ministiftsteckerkabel (stereo).

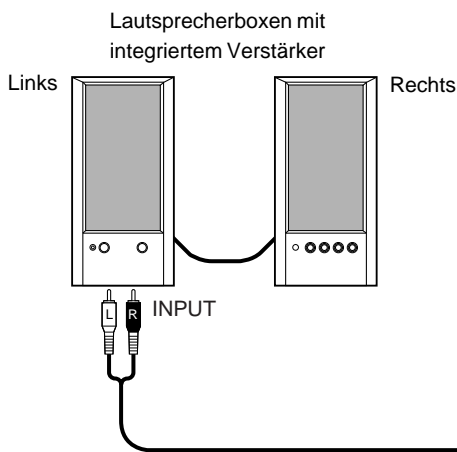

Hinweis

Der Pegel der vom PRE OUT ausgegebenen Signale variiert durch die Verwendung des Lautstärkereglers auf dem Bedienfeld oder der **VOLUME**-Tasten auf der Fernbedienung. Es wird demnach empfohlen, den Lautsprecherausgangspegel mit diesem Gerät oder der Fernbedienung einzustellen und die Lautstärke der mit einem Verstärker, usw. versehenen Lautsprecherboxen auf einen bestimmten Pegel zu fixieren.

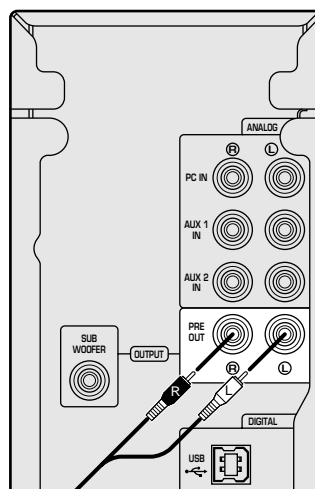

Einen Subwoofer hinzufügen

Die Bass-Performance kann durch den Anschluss eines Subwoofers an den SUBWOOFER OUTPUT dieses Gerät mit Hilfe eines handelsüblichen Stiftsteckerkabels verbessert werden.

Die Verwendung eines Subwoofers ist ebenfalls für die Reproduktion von Klangfeldprogramm-Effekten geeignet.

Hinweis

SUBWOOFER OUTPUT ist ein Netz-Pegelausgang. Verwenden Sie einen Subwoofer mit eingebautem Leistungsverstärker, wie den YST-SW45 von Yamaha.

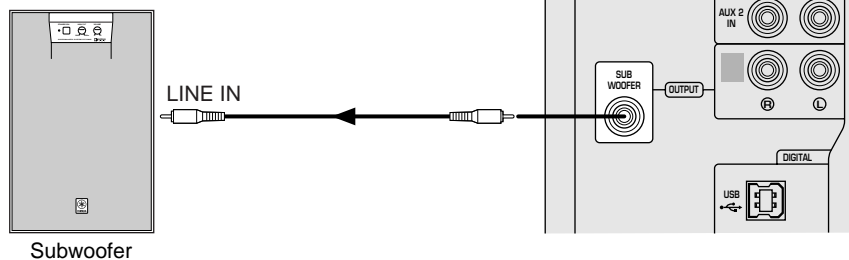

Empfohlener Aufstellungsort der Lautsprecher

Stellen Sie für beste Performance die linke und rechte Lautsprecherbox auf jede Seite des Computermonitors auf, wie unten beschrieben, und positionieren Sie sie so, dass ihre Vorderseiten sich auf gleicher Höhe mit dem Monitorbildschirm befinden. Die linke und rechte Lautsprecherbox und der Zuhörer sollten, um in den Genuss des besten Klangfeldprogramm- und Surround-Effekt-Ausgangs zu kommen, so positioniert werden, dass sie ein Dreieck mit einem Verhältnis von 3:4 bilden. Wenn z. B. die Lautsprecherboxen 60 cm voneinander entfernt aufgestellt sind, sollte der Zuhörer 80 cm von jeder Lautsprecherbox entfernt sitzen.

Wenn an Ihrer Anlage ein Subwoofer (YST-SW45, usw.) angeschlossen ist, stellen Sie ihn auf den Boden.

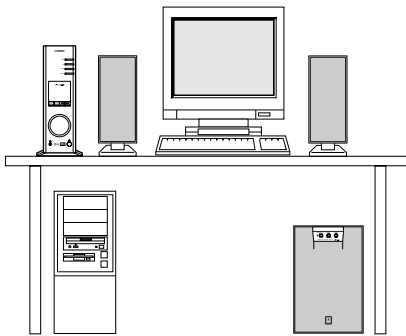

Empfohlene Hörposition

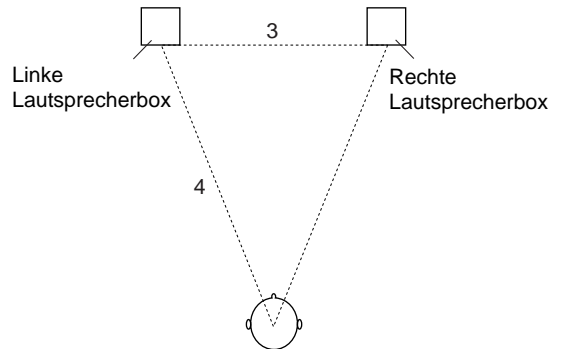

Hinweis

Verwenden Sie magnetisch abgeschirmte Lautsprecherboxen und einen magnetisch abgeschirmten Subwoofer. Wenn nicht-magnetisch abgeschirmte Lautsprecherboxen neben dem Computermonitor gestellt werden, kann die Bildfarbe nachteilig beeinflusst oder der Monitor beschädigt werden.

Dieses Gerät an die Stromversorgung anschließen

Stecken Sie nach Ausführung aller Anschlüsse das Netzkabel in eine normale Haushaltssteckdose ein.

Hinweis

Falls Sie das Gerät für längere Zeit nicht benutzen, ziehen Sie das Netzkabel aus der Steckdose heraus.

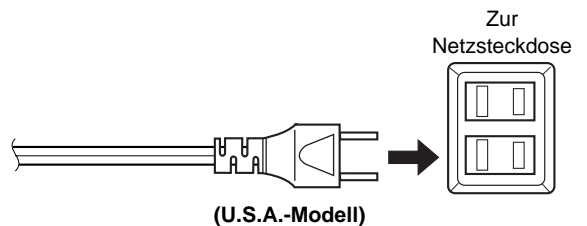

DEN USB-TREIBER UND DIE ANWENDUNGSSOFTWARE INSTALLIEREN

Wenn dieses Gerät und Ihr Computer über ein USB-Kabel miteinander verbunden wird und Sie dieses Gerät von Ihrem Computer aus steuern möchten, müssen Sie die folgende Software auf Ihrem Computer installieren.

- ◆ **USB-Treibersoftware:** Für dieses Gerät erforderlich, um mit Ihrem Computer kommunizieren zu können Verwenden Sie die Software, die mit dem BS (Betriebssystem) auf Ihrem Computer läuft
- ◆ **Anwendungssoftware:** Für die Steuerung dieses Gerätes von einem Computer aus Laden Sie diese von der beiliegenden CD-ROM herunter
- ◆ **Online-Hilfe:** Anleitung für die Nutzung der Anwendung Zugriff von der beiliegenden CD-ROM

Dieser Abschnitt erklärt, wie Sie die Software installieren müssen. Das Installationsverfahren unterscheidet sich je nach dem auf Ihrem Computer laufenden BS. Lesen Sie die nachfolgend aufgeführten Anleitungen, die für Ihr BS bestimmt sind.

Installationsvorbereitungen

- **Vergewissern Sie sich, dass das USB-Kabel nicht an dieses Gerät angeschlossen und Ihr Computer nicht aktiviert ist.**
- Vergewissern Sie sich, dass Ihr Computer mit den unten aufgelisteten **Systemanforderungen** übereinstimmt. Wenn Ihr Computer nicht mit den Systemanforderungen übereinstimmt, können Sie den Computer als Eingangsquelle verwenden, indem Sie ihn an den (die) analogen oder digitalen Anschluss (Anschlüsse) dieses Gerätes anschließen. In diesem Fall kann die beiliegende Anwendungssoftware jedoch nicht verwendet werden.
- Während der Installation werden Sie möglicherweise dazu aufgefordert, die CD-ROM Ihres BS einzulegen. Halten Sie diese bereit, bevor Sie beginnen.
- Das Installationsverfahren unterscheidet sich je nach der Betriebsumgebung Ihres Computer möglicherweise von den nachfolgend aufgeführten Anleitungen. Befolgen Sie in diesem Fall die auf dem Monitor gegebenen Anleitungen. Sollte Sie dazu noch Fragen haben, wenden Sie sich an den Hersteller Ihres Computers oder an einen Computer-Händler.

Systemanforderungen

Ihr Computer muss mit den folgenden Systemanforderungen ausgestattet sein, um die beiliegende Anwendungssoftware verwenden zu können.

Microsoft Windows 98/98SE, Windows Me oder Windows 2000 Professional

Betriebssystem

Microsoft Windows 98/98SE, Windows Me oder Windows 2000 Professional

Computer

Ein Computer mit einer USB-Parallelschnittstelle und vorinstalliertem BS, siehe oben.

Windows ist ein eingetragenes Warenzeichen der Microsoft Corporation in den Vereinigten Staaten und/oder anderen Ländern.

Macintosh

Betriebssystem

Mac OS 9.0.4 oder größer (USB-Treiber 1.4 oder größer)

Computer

Macintosh-Computer mit einer USB-Parallelschnittstelle als Standardausrüstung

Macintosh ist ein Warenzeichen der Apple Computer, Inc., eingetragen in den USA und anderen Ländern.

Die Software installieren

Microsoft Windows 98/98SE oder Windows Me

■ USB-Treiber installieren und prüfen

1 Schalten Sie Ihren Computer ein, und wenn Windows 98/98SE oder Windows Me nicht gleich gestartet wird, so starten Sie das BS jetzt.

2 Stecken Sie das Netzkabel des Gerätes in eine Netzsteckdose.
Dieses Gerät kann eingeschaltet sein oder sich im Bereitschaftsmodus befinden, wenn der Treiber installiert wird.

3 Schließen Sie dieses Gerät über das beiliegende USB-Kabel an die USB-Parallelschnittstelle des Computers an.
Windows erkennt dieses Gerät automatisch und installiert die erforderliche Treibersoftware. Führen Sie die im Dialogfenster angezeigten Betriebssystemsschritte aus. Sie werden möglicherweise dazu aufgefordert, Ihre Windows BS-CD-ROM einzulegen.
* Die Installation erfordert je nach Systemumgebung mehr Zeit. Nach der Installation verschwindet das Dialogfenster, warten Sie einige Minuten.

Prüfen Sie mit dem folgenden Verfahren, dass der USB-Treiber erfolgreich installiert wurde.

4 Klicken Sie auf die Schaltfläche "Start", wählen Sie "Settings" und klicken Sie dann auf "Control Panel".
Das Steuerfenster erscheint.

5 Klicken Sie das "System"-Symbol doppelt an.
Das Systemeigenschaften-Fenster erscheint.

6 Klicken Sie die "Device Manager"-Schaltfläche an.
Das Fenster Geräte-Manager erscheint.

7 Klicken Sie die Option "View devices by type" an.

8 Klicken Sie das Symbol "+" neben "Sound, video and game controllers" an und vergewissern Sie sich, dass "USB Audio Device" in dem Verzeichnis aufgeführt ist, siehe Abbildung.

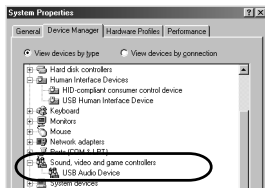

- * Bildschirmabbildung von Windows 98SE.
- * Wenn Sie Windows Me verwenden, erscheint möglicherweise "?" in Grün in der Kopfzeile von "USB Composite Device". Dies bedeutet, dass der USB-Treiber mit der dem Betriebssystem beiliegenden Generic ID installiert wurde. (Dies ist keine Fehlermeldung.)

9 Klicken Sie das Symbol "+" neben "Human Interface Devices", an und vergewissern Sie sich, dass "HID-compliant consumer control device" und "USB Human Interface Device" im Verzeichnis aufgeführt sind, siehe Abbildung.

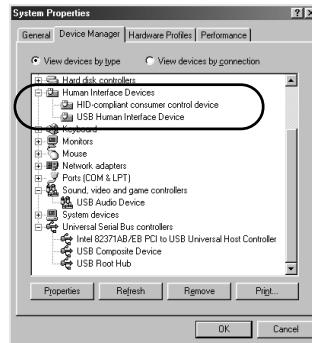

* Bildschirmabbildung von Windows 98SE.

10 Klicken Sie das Symbol "+" neben "Universal Bus Controllers" an und vergewissern Sie sich, dass "USB Composite Device" in dem Verzeichnis aufgeführt ist, siehe Abbildung.

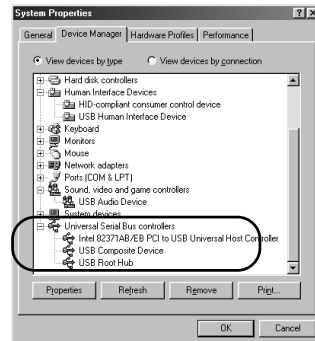

* Bildschirmabbildung von Windows 98SE.

Hinweise

- Das Geräte-Verzeichnis Ihres Computers unterscheidet sich möglicherweise von dem hier abgebildeten.
- Prüfen Sie folgendes, wenn "!" oder "?" in der Kopfzeile des Geräte-Namens angezeigt wird:
 - * Das USB-Kabel ist fest eingesteckt.
 - * Das Netzkabel dieses Gerätes ist in eine Netzsteckdose eingesteckt.
- Wenn der Treiber nicht erfolgreich installiert wurde, trennen Sie das USB-Kabel ab und stecken Sie es gleich wieder ein. Versuchen Sie dann wieder, den Treiber zu installieren. Sollte immer noch keine Installation möglich sein, starten Sie Windows neu und versuchen Sie es noch einmal.

Nehmen Sie am Computer folgende Einstellungen vor, nachdem der Treiber installiert wurde.

Audio- und Audio CD-Einstellung [nur bei Windows 98/98SE]

- * Schließen Sie alle aktivierten Anwendungen.
- * Starten Sie Windows bei Verwendung von Windows 98SE neu.

1 Klicken Sie auf die Schaltfläche "Start", wählen Sie "Settings" und klicken Sie dann auf "Control Panel".

2 Klicken Sie das "Multimedia"-Symbol doppelt an.

3 Klicken Sie die "Audio"-Schaltfläche an und wählen Sie "USB Audio Device" als "Preferred device" unter "Playback" aus.

- * Normalerweise erfolgt diese Einstellung automatisch.
- * Wenn "USB Audio Device" nicht erscheint, starten Sie Windows neu.

4 Klicken Sie die "CD Music"-Schaltfläche an und wählen Sie für die Wiedergabe von Audio CDs das CD-ROM-Laufwerk.

5 Klicken Sie das Feld "Enable digital CD audio for this CD-ROM device" an, um diese Option zu markieren.

- * Es kann vorkommen, dass das Feld nicht markiert werden kann, da einige CD-ROM-Laufwerke für die Wiedergabe von Musik-CDs nicht verwendet werden können.

6 Klicken Sie "OK" an und schließen Sie das "Multimedia"-Einstellfeld.

7 Starten Sie Windows erneut.

Hinweis

Wenn Sie zwei oder mehr Laufwerke nutzen, müssen Sie die oben beschriebene Einstellung für jedes Laufwerk ausführen.

Die Audio-Einstellung prüfen [nur bei Windows Me]

1 Klicken Sie auf die Schaltfläche "Start" von Windows Me, wählen Sie "Settings" und klicken Sie dann auf "Control Panel".

2 Klicken Sie das "Sounds and Multimedia"-Symbol doppelt an.

3 Klicken Sie die "Audio"-Schaltfläche an und wählen Sie "USB Audio Device" als "Preferred Device" unter "Sound Playback" aus.

- * Normalerweise erfolgt diese Einstellung automatisch.
- * Wenn "USB Audio Device" nicht erscheint, starten Sie Windows neu.

Audioausgang prüfen und Lautstärke einstellen [Windows 98/98SE und Windows Me]

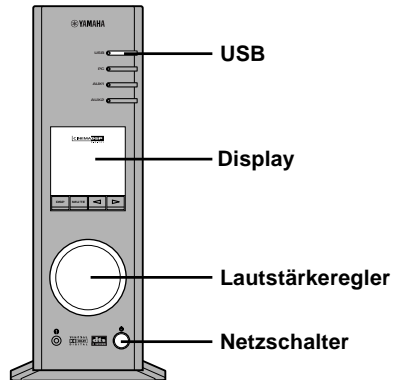

1 Führen Sie folgende Betriebsschritte am Bedienfeld dieses Gerätes aus.

- a) Schalten Sie dieses Gerät mit dem Netzschalter ein. (Es werden einige Meldungen auf dem Display angezeigt.)
- b) Drücken Sie die USB-Eingangswahltaste.
- c) Stellen Sie die Lautstärke mit dem Lautstärkereglern ein. (Stellen Sie den Regler auf etwa "30".)

2 Stellen Sie die Lautstärke am Computer wie folgt ein.

- a) Klicken Sie das Lautsprecher-Symbol auf der Taskleiste doppelt an, oder klicken Sie auf "Start", auf "Programs", auf "Accessories" und dann auf "Entertainment" und klicken Sie zum Schluss auf "Volume Control". (Das Lautstärke-Einstellungsfenster erscheint.)
- b) Stellen Sie die Lautstärke ein, indem Sie den "Volume"-Balken verschieben. Verschieben Sie den Balken zwischen der mittleren und max. Position.

- * Markieren Sie nicht das Feld "Mute". Wenn diese Option aktiviert ist, erfolgt keine Tonausgabe.

3 Klicken Sie auf die Schaltfläche "Start", wählen Sie "Settings" und klicken Sie dann auf "Control Panel".

4 Klicken Sie das "Sounds"-Symbol (oder das "Sounds and Multimedia"-Symbol) doppelt an.

5 Klicken Sie die "Sounds"-Schaltfläche an.

6 Prüfen Sie, ob die Tonausgabe normal ist, indem Sie die Funktion "Default sound", usw. unter "Events" (oder "Sound Events") ausführen.

- * Wenn kein Ton gehört wird, starten Sie Windows neu und nehmen Sie erneut die Prüfung vor.

Installieren Sie als nächstes die Anwendungssoftware und Online-Hilfe von der beiliegenden CD-ROM.

■ Die Anwendungssoftware installieren

* Schließen Sie zuvor alle aktivierten Anwendungen (einschließlich Anti-Virenprogramme) im Computer.

1 Legen Sie die CD-ROM in das CD-ROM- oder DVD-ROM-Laufwerk.

Wenn die automatische Aktivierungsfunktion von Windows eingeschaltet ist, wird der Installations-Startbildschirm automatisch angezeigt.

2 Setzen Sie die Installation gemäß den Aufforderungen fort.

Wenn die automatische Aktivierungsfunktion von Windows nicht eingeschaltet ist

Lassen Sie sich den Inhalt der CD-ROM mit Hilfe von "My Computer", usw. anzeigen und klicken Sie "Readme.txt." doppelt an. In dieser Datei ist das Installationsverfahren beschrieben.

■ Verwendung der Anwendungssoftware und der Online-Hilfe

Dieser Abschnitt beschreibt, wie die Anwendungssoftware gestartet und die Online-Hilfe aufgerufen wird.

1 Klicken Sie bei Windows die "Start"-Schaltfläche an, wählen Sie "Programs", dann "YAMAHA AP-U70 (oder DP-U50)", "AP-U70 (oder DP-U50)".

Die Anwendungssoftware wird gestartet.

2 Um die Online-Hilfe anzuzeigen, klicken Sie bei Windows die "Start"-Schaltfläche an, wählen Sie "Programs", dann "YAMAHA AP-U70 (oder DP-U50)" und "Help".

Die Online-Hilfe wird gestartet, in der erklärt ist, wie Sie die Anwendungssoftware nutzen können.

Hinweis

Trennen Sie das USB-Kabel niemals während des Startvorgangs der Anwendungssoftware ab. Wenn es getrennt wird, kann der Computer abstürzen.

■ Die Anwendungssoftware deinstallieren

In diesem Abschnitt wird erklärt, wie die Anwendungssoftware deinstalliert wird.

1 Schließen Sie die Anwendungssoftware und die Online-Hilfe.

2 Klicken Sie auf die Schaltfläche "Start", wählen Sie "Settings" und klicken Sie dann auf "Control Panel".

Das Steuerfenster erscheint.

3 Klicken Sie das "Add/Remove Programs"-Symbol an.

Das Fenster "Add/Remove Programs Properties" erscheint.

4 Wählen Sie aus dem Software-Verzeichnis "YAMAHA AP-U70 (oder DP-U50) Application" aus.

"YAMAHA AP-U70 (oder DP-U50) Application" wird hervorgehoben.

5 Klicken Sie die "Add/Remove Programs"-Schaltfläche an und setzen Sie die Funktion wie aufgefordert fort.

Microsoft Windows 2000 Professional

■ Den USB-Treiber installieren und prüfen

1 Schalten Sie Ihren Computer ein und, wenn Windows 2000 Professional nicht automatisch startet, starten Sie das Betriebssystem und loggen Sie sich über den Administrator ein.

2 Stecken Sie das Netzkabel des Gerätes in eine Netzsteckdose.

Dieses Gerät kann eingeschaltet sein oder sich im Bereitschaftsmodus befinden, wenn der Treiber installiert wird.

3 Schließen Sie dieses Gerät über das beiliegende USB-Kabel an die USB-Parallelschnittstelle des Computers an.

Windows erkennt dieses Gerät automatisch und installiert die erforderliche Treibersoftware.

* Die Installation erfordert je nach Systemumgebung mehr Zeit. Nach der Installation verschwindet das Installations-Dialogfenster, warten Sie einige Minuten.

Prüfen Sie mit dem folgenden Verfahren, dass der USB-Treiber erfolgreich installiert wurde.

4 Klicken Sie auf die Schaltfläche "Start", wählen Sie "Settings" und klicken Sie dann auf "Control Panel". Das Steuerfenster erscheint.

5 Klicken Sie das "System"-Symbol doppelt an. Das Systemeigenschaften-Fenster erscheint.

6 Klicken Sie auf die "Hardware"-Schaltfläche und klicken Sie dann "Device Manager" an. Das Fenster Geräte-Manager erscheint.

7 Klicken Sie die "View"-Schaltfläche an und klicken Sie danach die Option "Devices by type" an.

8 Klicken Sie das Symbol "+" neben "Sound, video and game controllers" an und vergewissern Sie sich, dass "USB Audio Device" in dem Verzeichnis aufgeführt ist, siehe Abbildung.

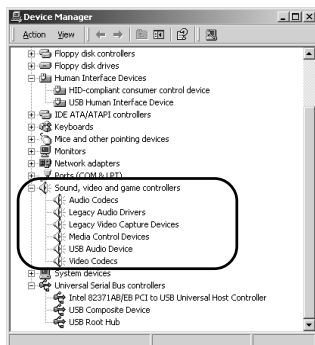

9 Klicken Sie das Symbol "+" neben "Human Interface Devices", an und vergewissern Sie sich, dass "HID-compliant consumer control device" und "USB Human Interface Device" im Verzeichnis aufgeführt sind, siehe Abbildung.

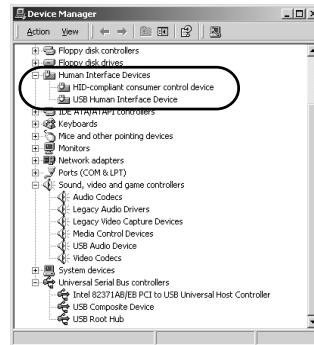

10 Klicken Sie das Symbol "+" neben "Universal Serial Bus controllers" an und vergewissern Sie sich, dass "USB Composite Device" in dem Verzeichnis aufgeführt ist, siehe Abbildung.

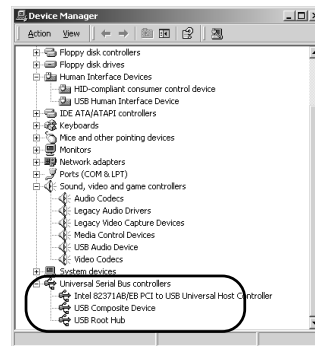

Hinweise

- Das Geräte-Verzeichnis Ihres Computers unterscheidet sich möglicherweise von dem hier abgebildeten.
- Prüfen Sie folgendes, wenn "!" oder "?" in der Kopfzeile des Geräte-Namens angezeigt wird:
 - * Das USB-Kabel ist fest eingesteckt.
 - * Das Netzkabel dieses Gerätes ist in eine Netzsteckdose eingesteckt.
- Wenn der Treiber nicht erfolgreich installiert wurde, trennen Sie das USB-Kabel ab und stecken Sie es gleich wieder ein. Versuchen Sie dann wieder, den Treiber zu installieren. Sollte immer noch keine Installation möglich sein, starten Sie Windows neu und versuchen Sie es noch einmal.

Nehmen Sie am Computer folgende Einstellungen vor, nachdem der Treiber installiert wurde.

Audio- und Audio CD-Einstellung

- 1** Klicken Sie auf die Schaltfläche "Start", wählen Sie "Settings" und klicken Sie dann auf "Control Panel".

- 2** Klicken Sie das "Sounds and Multimedia"-Symbol doppelt an.

- 3** Klicken Sie die "Audio"-Schaltfläche an und wählen Sie "USB Audio Device" als "Preferred Device" unter "Sound Playback" aus.
 * Normalerweise erfolgt diese Einstellung automatisch.

- 4** Klicken Sie die "Hardware"-Schaltfläche an, klicken Sie danach DVD oder CD-ROM doppelt an, das als "Devices" verwendet werden soll.

- 5** Klicken Sie auf die "Properties"-Schaltfläche und markieren Sie das Feld "Enable digital CD audio for this CD-ROM device".
 * Es kann vorkommen, dass das Feld nicht markiert werden kann, da einige CD-ROM-Laufwerke für die Wiedergabe von Musik-CDs nicht verwendet werden können.

- 6** Starten Sie Windows erneut und loggen Sie sich über den Administrator ein.

Hinweis

Wenn Sie zwei oder mehr Laufwerke nutzen, müssen Sie die oben beschriebene Einstellung für jedes Laufwerk ausführen.

Die Tonausgabe prüfen und die Lautstärke einstellen

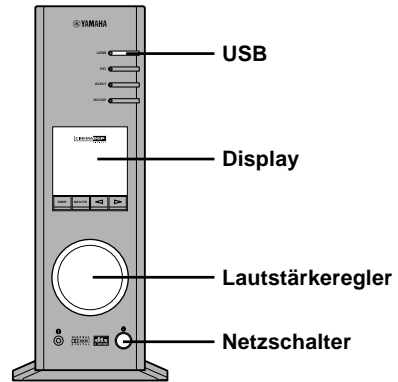

- 1** Führen Sie folgende Betriebsschritte am Bedienfeld dieses Gerätes aus.
 - a) Schalten Sie dieses Gerät mit dem Netzschalter ein. (Es werden einige Meldungen auf dem Display angezeigt.)
 - b) Drücken Sie die USB-Eingangswahltaste.
 - c) Stellen Sie die Lautstärke mit dem Lautstärkeregler ein. (Stellen Sie den Regler auf etwa "30".)

- 2** Stellen Sie die Lautstärke am Computer wie folgt ein.
 - a) Klicken Sie das Lautsprecher-Symbol auf der Taskleiste doppelt an, oder klicken Sie auf "Start", auf "Programs", auf "Accessories" und dann auf "Entertainment" und klicken Sie zum Schluss auf "Volume Control". (Das Lautstärke-Einstellungsfenster erscheint.)
 - b) Stellen Sie die Lautstärke ein, indem Sie den "Volume"-Balken verschieben. Verschieben Sie den Balken zwischen der mittleren und max. Position.
 * Markieren Sie nicht das Feld "Mute". Wenn diese Option aktiviert ist, erfolgt keine Tonausgabe.

- 3** Klicken Sie auf die Schaltfläche "Start", wählen Sie "Settings" und klicken Sie dann auf "Control Panel".

- 4** Klicken Sie das "Sounds and Multimedia"-Symbol doppelt an.

- 5** Klicken Sie die "Sounds"-Schaltfläche an.

- 6** Prüfen Sie, ob die Tonausgabe normal ist, indem Sie die Funktion "Default Beep", usw. unter "Sound Events" ausführen.

* Wenn kein Ton gehört wird, starten Sie Windows neu und nehmen Sie erneut die Prüfung vor.

Installieren Sie als nächstes die Anwendungssoftware und Online-Hilfe von der beiliegenden CD-ROM.

■ Die Anwendungssoftware installieren

1 Legen Sie die CD-ROM in das CD-ROM- oder DVD-ROM-Laufwerk.

Wenn die automatische Aktivierungsfunktion von Windows eingeschaltet ist, wird der Installations-Startbildschirm automatisch angezeigt.

2 Setzen Sie die Installation gemäß den Aufforderungen fort.

Wenn die automatische Aktivierungsfunktion von Windows nicht eingeschaltet ist

Lassen Sie sich den Inhalt der CD-ROM mit Hilfe von "My Computer", usw. anzeigen und klicken Sie "Readme.txt." doppelt an. In dieser Datei ist das Installationsverfahren beschrieben.

■ Verwendung der Anwendungssoftware und der Online-Hilfe

Dieser Abschnitt beschreibt, wie die Anwendungssoftware gestartet und die Online-Hilfe aufgerufen wird.

1 Klicken Sie bei Windows die "Start"-Schaltfläche an, wählen Sie "Programs", dann "YAMAHA AP-U70 (oder DP-U50)", "AP-U70 (oder DP-U50)".

Die Anwendungssoftware wird gestartet.

2 Um die Online-Hilfe anzuzeigen, klicken Sie bei Windows die "Start"-Schaltfläche an, wählen Sie "Programs", dann "YAMAHA AP-U70 (oder DP-U50)" und "Help".

Die Online-Hilfe wird gestartet, in der erklärt ist, wie Sie die Anwendungssoftware nutzen können.

Hinweis

Trennen Sie das USB-Kabel niemals während des Startvorgangs der Anwendungssoftware ab. Wenn es getrennt wird, kann der Computer abstürzen.

■ Die Anwendungssoftware deinstallieren

In diesem Abschnitt wird erklärt, wie die Anwendungssoftware deinstalliert wird.

1 Schließen Sie die Anwendungssoftware und die Online-Hilfe.

2 Klicken Sie auf die Schaltfläche "Start", wählen Sie "Settings" und klicken Sie dann auf "Control Panel".

Das Steuerfenster erscheint.

3 Klicken Sie das "Add/Remove Programs"-Symbol an.

Das Fenster "Add/Remove Programs" erscheint.

4 Wählen Sie aus dem Software-Verzeichnis "YAMAHA AP-U70 (oder DP-U50) Application" aus.

"YAMAHA AP-U70 (oder DP-U50) Application" wird hervorgehoben.

5 Klicken Sie die "Change/Remove"-Schaltfläche an und setzen Sie die Funktion wie aufgefodert fort.

Macintosh-Computer

Anschlüsse und Setup

- 1** Stecken Sie das Netzkabel des Gerätes in eine Netzsteckdose.

- 2** Starten Sie den Macintosh.

- 3** Schließen Sie dieses Gerät über das beiliegende USB-Kabel an die USB-Parallelschnittstelle des Computers an.
Die Treibersoftware für USB-Audio wird automatisch installiert.

- 4** Schalten Sie dieses Gerät mit dem Netzschalter ein.
Es werden einige Meldungen auf dem Display angezeigt.

Hinweise

- Die Tonausgabebestimmung kann nicht von “Choose a device for sound output” im “Control Panels” geändert werden. Wenn die im Macintosh integrierten Lautsprecher als Tonausgabegeräte bestimmt sind, trennen Sie das USB-Kabel zwischen diesem Gerät und dem Macintosh ab.
- Wenn dieses Gerät über die USB-Parallelschnittstelle am Macintosh angeschlossen ist und Kopfhörer verwendet werden, verwenden Sie die Kopfhörerbuchse an diesem Gerät und nicht die Buchse am Macintosh.
- Da der Macintosh einen Startton bei der Stromeinschaltung ausgibt, bevor das Tonsignal über den USB-Anschluss aktiviert wird, kann der Start-Ton nicht über den USB-Anschluss ausgegeben werden. Sie benötigen für die Ausgabe des Start-Tons mit diesem Gerät einen separaten analogen Anschluss zwischen diesem Gerät und dem Macintosh. (Wenn USB MIX auf “ON” mit Hilfe des Setup-Feldes der Anwendungssoftware gestellt wurde, können Sie den Startton über den analogen Anschluss mischen, ohne eine Änderungen in den Eingangswähler-Einstellungen vornehmen zu müssen.)

Die Tonausgabe prüfen und die Lautstärke einstellen

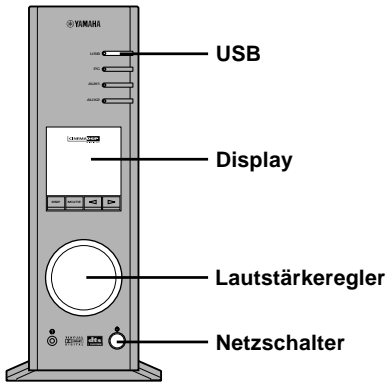

- 1** Führen Sie folgende Betriebsschritte am Bedienfeld dieses Gerätes aus.
 - a) Drücken Sie die USB-Eingangswahltaste.
 - b) Stellen Sie die Lautstärke mit dem Lautstärkeregler ein.
(Stellen Sie den Regler auf etwa “30”.)

- 2** Prüfen Sie, ob die Tonausgabe normal ist, indem die Funktion “Alert Sounds”, usw. unter “Sound” im “Control Panels” am Macintosh ausgeführt wird.

- 3** Stellen Sie die Lautstärke ein, indem die “Sound”-Schaltfläche auf “Control Panels” verschoben wird. Stellen Sie die Position zwischen der mittleren und max. Markierung ein.

Installieren Sie als nächstes die Anwendungssoftware und Online-Hilfe von der beiliegenden CD-ROM.

■ Die Anwendungssoftware installieren

1 Legen Sie die CD-ROM in das CD-ROM- oder DVD-ROM-Laufwerk.

Die CD-ROM enthält den einfachen Installer "AP-U70 (or DP-U50) Installer" und den Installations-Datenordner.

2 Klicken Sie den einfachen Installer "AP-U70 (or DP-U50) Installer" doppelt an, um ihn zu starten.

Die Anwendungssoftware und Online-Hilfe werden auf der Festplatte installiert.

* Dateien, die mit dem simplen Installer installiert werden

Der einfache Installer "AP-U70 (oder DP-U50) Installer" kopiert den "AP-U70 (oder DP-U50) Application"-Ordner im Installations-Datenordner bei einer bestimmten Adresse. Zusätzlich kopiert er den "AP-U70 (oder DP-U50) Help"-Ordner in den "Help"-Ordner im "System Folder" auf der Start-Disk.

- * Wenn Sie die Anwendungssoftware ohne den einfachen Installer "AP-U70 (oder DP-U50) Installer" installieren möchten, befolgen Sie die unten stehenden Anleitungen:

Wenn Sie die Anwendungssoftware ohne den einfachen Installer "AP-U70 (oder DP-U50) Installer" installieren möchten:

1 Kopieren Sie den "AP-U70 (oder DP-U50) Application"-Ordner im Installations-Datenordner auf irgendeine Festplatte.

2 Kopieren Sie den "AP-U70 (oder DP-U50) Help"-Ordner im Installations-Datenordner in den "Help"-Ordner im "System Folder" auf der Start-Disk.

Sie können mit der Mac-Hilfe auf diese Online-Hilfe zugreifen.

■ Verwendung der Anwendungssoftware und der Online-Hilfe

Alle Bedienungsanleitungen für die Anwendungssoftware können der Online-Hilfe entnommen werden. Wählen Sie für die Anzeige dieser Anleitungen die Online-Hilfe aus dem Menü aus, das angezeigt wird, sobald die Anwendungssoftware aktiviert ist.

Verhältnis zwischen dem Betrieb mit diesem Gerät und mit der Anwendungssoftware

Wenn eine Betriebstaste oder der Lautstärkeregler des Gerätes mit der aktivierten Anwendungssoftware betrieben wird, ändert sich der Displaybildschirm der Anwendungssoftware automatisch, um die Änderungen anzuzeigen. Wenn das Gerät wie oben beschrieben betrieben wird, während das Display die Anzeigen der Anwendungssoftware und eines anderen Programms anzeigt, wird das Display des anderen Programms (wie beispielsweise das Wiedergabe-Display von QuickTime) möglicherweise unvollständig angezeigt, sobald die Anzeige der Anwendungssoftware auf den Gerätebetrieb reagiert. Um dies zu vermeiden, bedienen Sie dieses Gerät ohne aktivierter Anwendungssoftware.

Fehlersuche

Bei Funktionsstörungen dieses Gerätes wird auf die nachstehende Tabelle verwiesen. Falls die vorliegende Störung nicht aufgeführt ist oder falls die Störung nicht behoben werden kann, lösen Sie das Netzkabel aus der Steckdose und wenden Sie sich an Ihren autorisierten YAMAHA-Händler oder an ein Kundendienstzentrum.

Störung	Ursache	Behebung
Die Einheit kann nicht eingeschaltet werden, obwohl der Netzschalter auf dem Bedienfeld oder die POWER-Taste auf der Fernbedienung betätigt wird.	Das Netzkabel ist nicht eingesteckt oder nicht vollständig eingesteckt.	Stecken Sie das Netzkabel fest ein.
Keine Tonwiedergabe	Dieses Gerät befindet sich im Bereitschaftsmodus.	Schalten Sie dieses Gerät durch Drücken des Netzschalters auf dem Bedienfeld oder durch Drücken der POWER-Taste auf der Fernbedienung ein.
	Falsche Ausgangskabel-Anschlüsse.	Schließen Sie die Kabel richtig an. Wird die Störung nicht behoben, sind die Kabel möglicherweise defekt.
Die Anwendung startet nicht.	Das Gerät und der Computer sind nicht mit einem USB-Kabel verbunden.	Verbinden Sie das Gerät und den Computer mit einem USB-Kabel.
	Das Netzkabel ist nicht eingesteckt oder nicht vollständig eingesteckt.	Stecken Sie das Netzkabel fest ein.
Die Treibersoftware kann nicht erfolgreich installiert werden.	Das USB-Kabel ist zwischen dem Gerät und dem Computer nicht fest angeschlossen.	Trennen Sie das USB-Kabel und stecken Sie es dann wieder fest ein.
	Das Netzkabel ist nicht eingesteckt oder nicht vollständig eingesteckt.	Stecken Sie das Netzkabel fest ein.
Diese Einheit verursacht Störungen beim TV-Empfang oder beim Betrieb eines anderen Gerätes.	Die Einheit steht vielleicht zu nah an diesem Gerät.	Stellen Sie die Einheit weiter entfernt von diesem Gerät auf.

Je nach Computer-Hardware oder Betriebssystem können nicht alle Funktionen des Gerätes angewendet werden. Lesen Sie sich hinsichtlich der Einzelheiten und der sich darauf beziehenden Informationen die Website von Yamaha.

<http://www.yamaha.co.jp/audio/>

- Denna apparat gör det möjligt att få ljudåtergivning av högsta kvalitet med din dator.
- Via USB-anslutningen kan du fjärrstyra apparaten från din dator med hjälp av den medföljande programvaran och andra I/O-ljudalternativ.
- Apparaten är idealisk för användning med datorspel, Internet-musik, CD-ROM, DVD, multimedieprogram osv.
- Yamahas Near-Field Cinema DSP (Digital Sound field Processing) teknologi ger dig "live" musik och biograflyd med surroundljud. DSP-ljudeffekterna fungerar även när du lyssnar med hörlurar.
- Avancerad Virtual 3D-teknologi återger flerkanaliga program, som t.ex. Dolby Digital* och DTS**, med realistiska surroundeffekter via endast två högtalare.
- Apparaten är kompatibel med följande ljudsignaler som tas emot över USB-anslutningen: Flerkanaligt ljud (2, 4 eller 6 kanaler), högkvalitets digitalt ljud med 24 bitars upplösning/48 kHz samplingsfrekvens och Dolby Digital-kodade program. (Vissa operativsystem och datorprogram har inte stöd för detta.)



Tillverkad under licens från Dolby Laboratories. "Dolby", "Pro Logio" och dubbel-D-symbolen är varumärken som tillhör Dolby Laboratories. Konfidentiella opublicerade verk. ©1992—1997 Dolby Laboratories, Inc. Samtliga rättigheter förbehålles.



Tillverkas på licens från Digital Theater Systems, Inc. USA-patent nr. 5.451.942 och andra världsomfattande patent har erkänts eller är under behandling. "DTS", "DTS Digital Surround" är varumärken för Digital Theater Systems, Inc. Copyright 1996 Digital Theater Systems, Inc. Alla rättigheter förbehålles.

KOMMA IGÅNG

Uppackning	2
Iläggning av batterier	2
Batteribyte	2
Fjärrkontrollens funktionsområde	2

KOMMA IGÅNG

ANSLUTNINGAR

Anslutningar och deras funktioner ...	3
Ansluta datorn	4
Ansluta annan ljudutrustning	5
Ansluta högtalarna	6
Anslutning till nätet	8

ANSLUTNINGAR

INSTALLATION AV USB-DRIVRUTINEN OCH PROGRAMVARAN

Förberedelser innan installationen ...	9
Systemkrav	9
Installation av programvaran	10
Microsoft Windows 98/98SE	
eller Windows Me	10
Microsoft Windows 2000 Professional	13
Macintosh-dator	16

INSTALLATION AV USB-DRIVRUTINEN OCH PROGRAMVARAN

ÖVRIGT

Felsökning	18
------------------	----

ÖVRIGT

KOMMA IGÅNG

Uppackning

Kontrollera att följande delar finns med när systemet packas upp.

- Fjärrkontroll
- Batterier (typ AA, R6, UM-3)

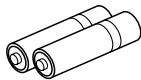

- USB-anslutningskabel

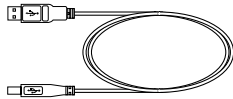

- CD-ROM
CD-ROM-skivan innehåller programvaran och online-hjälp för att kunna styra apparaten från din dator.

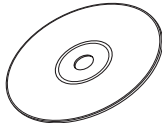

Iläggning av batterier

Eftersom fjärrkontrollen används för att styra många av apparatens funktioner, skall du börja med att lägga i de medföljande batterierna i fjärrkontrollen.

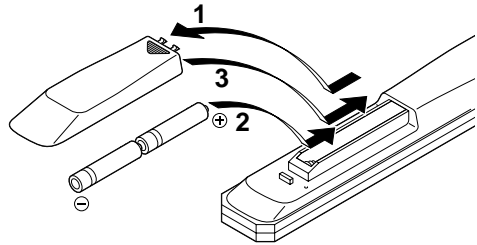

1 Lägg fjärrkontroll upp-och-ned och ta loss locket till batterifacket genom att skjuta det i pilens riktning.

2 Lägg i batterierna (typ AA, R6, UM-3) enligt polaritetsmärkningarna inuti batterifacket.

3 Stäng locket till batterifacket igen.

Batteribyte

Om du märker att fjärrkontrollen endast fungerar på mycket nära avstånd från apparaten betyder det att batterierna är svaga. Byt ut bägge batterier mot nya.

Anmärkningar

- Använd batterier av typ AA, R6, UM-3.
- Se till att polariteterna vänder rätt. (Se märkningen inuti batterifacket.)
- Ta ut batterierna om fjärrkontrollen inte skall användas i lång tid.
- Om batterierna börjar läcka skall du ta ut dem direkt. Undvik att röra den utläckande batterisyrans och att den kommer i kontakt med kläder e. likn. Rengör batterifacket noggrant innan du lägger i nya batterier.

Fjärrkontrollens funktionsområde

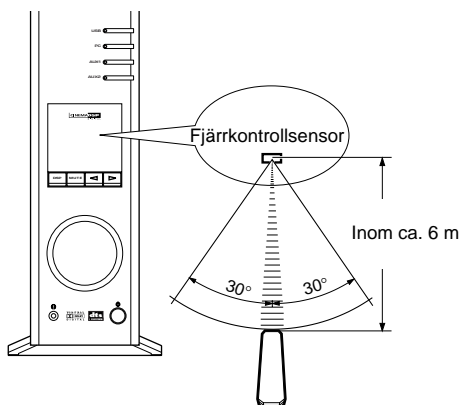

Anmärkningar

- Se till att det inte finns några hinder mellan fjärrkontrollen och huvudapparaten.
- Utsätt inte fjärrkontrollens sensor för starkt ljus, särskilt inte ljuset från lysrör, eftersom det finns risk att fjärrkontrollen då inte fungerar ordentligt. Ställ vid behov apparaten längre bort från den direkta belysningen.





ANSLUTNINGAR

Anslut inte apparaten och resten av anläggningen till nätet förrän alla anslutningar är klara.

1. Gör alla anslutningar mellan denna apparat och annan utrustning enligt anvisningarna nedan.
2. Kontrollera att alla anslutningskablar har anslutits rätt när alla anslutningarna är klara.
3. Anslut apparaten och resten av anläggningen till nätet när alla andra anslutningar är klara.

Använd anslutningskablar som säljs separat (med undantag av den medföljande USB-anslutningskabeln).

För att underlätta anslutningarna har in-/utgångarna på apparaten och anslutningskablar färgkodats enligt följande:

Vit	Ljudanslutningskabel (analog/stereo), vänster kanal	
Röd	Ljudanslutningskabel (analog/stereo), höger kanal	
Svart	Ljudanslutningskabel (analog/mono)	
Orange	Koaxial digitalanslutningskabel	

Anslutningar och deras funktioner

1 Analoga ingångar (ANALOG)

Dessa anslutningar används för anslutning av de analoga utgångarna på ett PC-ljudkort, en CD-spelare, MD-inspelare, ett kassettdäck e.likn.

2 Subwooferutgång (SUBWOOFER OUTPUT)

Denna anslutning kan anslutas till en subwooferhögtalare (säljs separat), t.ex. Yamaha YST-SW45, för förbättrad basåtergivning.

3 Högtalarutgångar (SPEAKERS) [endast AP-U70]

Dessa anslutningar används för anslutning av ett par högtalare, t.ex. Yamaha NS-U30.

4 Inspelningsutgångar (REC OUT) [endast AP-U70]

Dessa anslutningar används för anslutning av de analoga ingångarna på en MD-inspelare eller ett kassettdäck.

4 Förförstärkarutgångar (PRE OUT) [endast DP-U50]

Dessa anslutningar används för anslutning till de analoga ingångarna (INPUT e.likn.) på högtalare med inbyggd förstärkare eller på ett slutsteg. Signalnivån från PRE OUT-anslutningarna kan regleras med ljudstyrkekontrollen på frontpanelen eller med **VOLUME**-tangenter på fjärrkontrollen.

5 PC-ingångar & utgångar (DIGITAL)

USB: Om det finns en USB-port på din dator skall du ansluta den till denna apparat. Du kan då fjärrstyra apparaten från din dator.

PC COAX IN/OPT IN: Dessa koaxiala och optiska anslutningar används för anslutning av de digitala utgångarna på ett PC-ljudkort, ett DVD-videoavkodningskort e.likn.

6 Optisk ingång & utgång (DIGITAL)

AUX 1 OPT IN: Denna anslutning används för att ansluta apparaten till den optiska utgången på en CD-spelare, en MD-inspelare e.likn.

OPT OUT: Denna anslutning används för att ansluta apparaten till den optiska ingången på en MD-inspelare, ett DAT-däck e.likn.

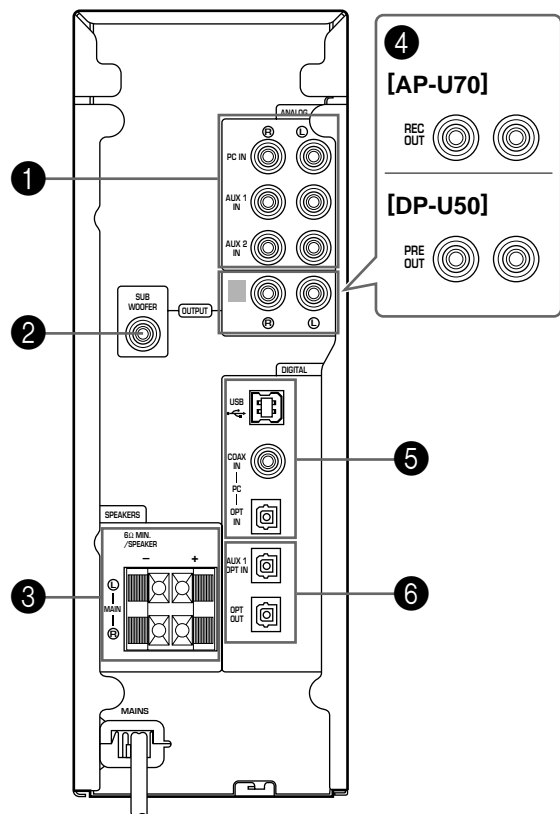

Ansluta datorn

Ljud från datorn kan sändas till denna apparat via någon av dessa anslutningar: USB, DIGITAL PC COAX IN, DIGITAL PC OPT IN eller ANALOG PC IN. Om alla anslutningarna ansluts, kan du välja vilka anslutningar du vill ta signal från via apparatens frontpanel eller fjärrkontrollen.

Anslutning av USB-porten (1)

Om din dator har en USB-port skall du ansluta den till apparatens USB-anslutning med den medföljande USB-anslutningskabeln, som visas nedan.

En enkel USB-anslutning är allt som behövs för att lyssna till ljud från datorn med denna apparat, sända ljudsignaler från en extern källa som anslutits till apparaten samt fjärrstyra apparaten från din dator när programvaran har installerats.

Om din dator inte har en USB-anslutning, kan du dock fortfarande ansluta den till apparaten via dess analoga eller digitala ingång, men i detta fall kan du inte styra den från datorn.

Anmärkning

Anslut USB-anslutningskabeln när du installerar USB-drivrutinen på din dator. Se avsnittet "INSTALLATION AV USB-DRIVRUTINEN OCH PROGRAMVARAN".

Anslutning till de digitala ingångarna (3)

För att kunna spela DVD-videoskivor med Dolby Digital- eller DTS-kodning, måste din dator ha en DVD-ROM-enhet och ett DVD-videoavkodningskort, som ansluts till DIGITAL PC COAX IN eller DIGITAL PC OPT IN på denna apparat. Använd en anslutningskabel med stiftkontakter (säljs separat) för anslutning till DIGITAL PC COAX IN, och använd en optisk fiberkabel (säljs separat) för anslutning till DIGITAL PC OPT IN.

Anmärkning

DIGITAL PC OPT IN har prioritet över DIGITAL PC COAX IN, vilket innebär att om båda ingångar används så är det signalen från DIGITAL PC OPT IN som väljs.

Skyddskåpor

Vid anslutning till en digital anslutning skall du först ta bort skyddskåpan. Sätt på kåpan igen för att motverka att det kommer damm i anslutningen om anslutningen inte skall användas längre.

Anslutning till de analoga ingångarna (2)

Anslut de analoga utgångarna på din dator eller PC-ljudkortet till ANALOG PC IN på denna apparat. Använd en anslutningskabel med stiftkontakter (säljs separat) för anslutningen. Var försiktig så att du inte blandar ihop höger och vänster kanaler.

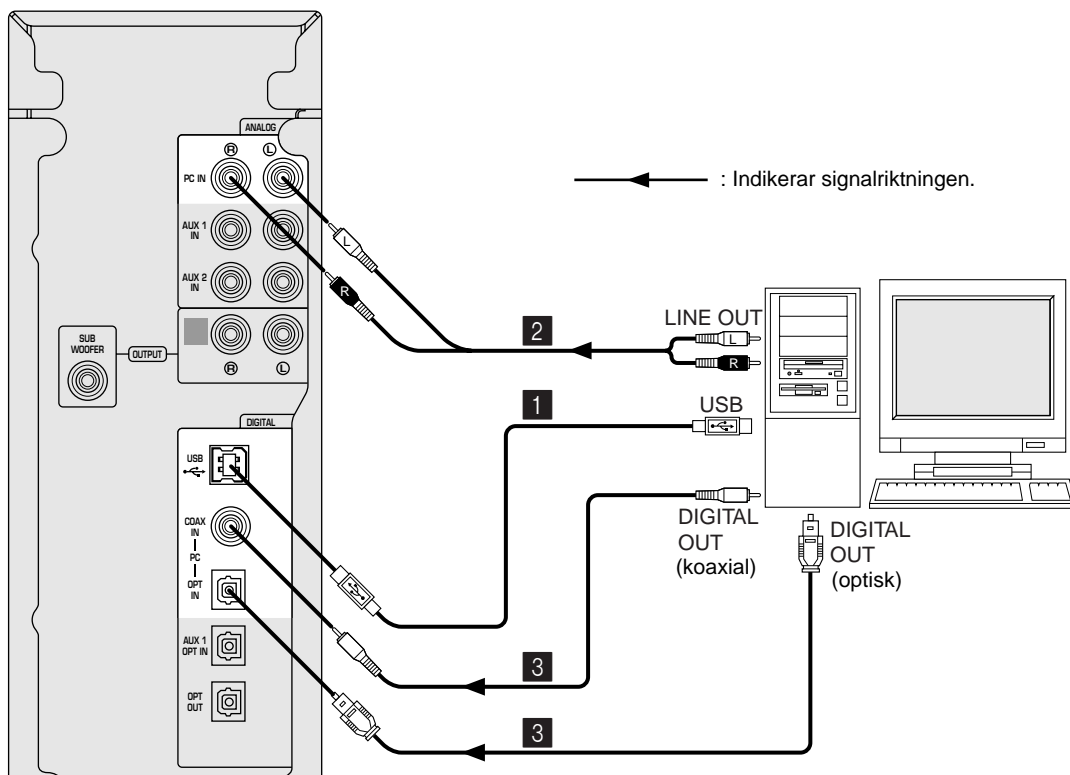
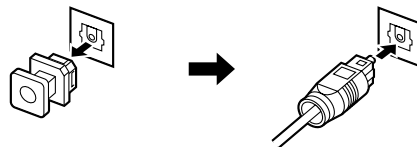

Ansluta annan ljudutrustning

Bilderna nedan visar hur du kan ansluta en CD-spelare, MD-inspelare osv. via analoga eller digitala anslutningar. Du behöver inte göra bägge typer av anslutningar.

Ljudanslutningar

- Var försiktig så att du inte blandar ihop höger och vänster kanaler.

- [Endast AP-U70]**

Om du vill spela in analoga ljudsignaler som tas emot av apparaten, skall du ansluta de analoga ingångarna på ett kassettdäck eller en MD-inspelare till REC OUT OUTPUT på denna apparat.

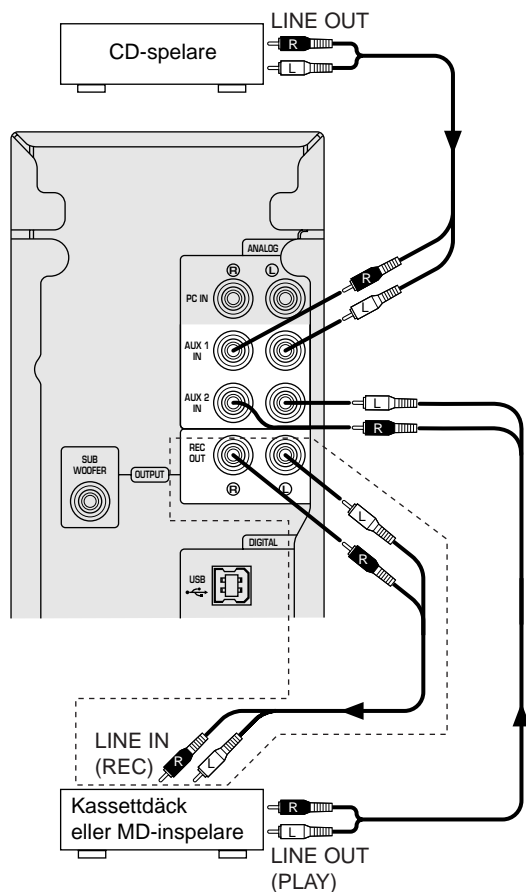

[] : [Endast AP-U70]

Anmärkningar

- Anslutning av en skivspelare**
Du kan inte ansluta en skivspelare direkt till denna apparat. Använd en skivspelarförstärkare (säljs separat) om du vill ansluta en skivspelare eller anslut en skivspelare med inbyggd utjämningsförstärkare.
- [Endast AP-U70]**
REC OUT OUTPUT och DIGITAL OPT OUT kan användas samtidigt eftersom dessa anslutningar sänder ut signaler oberoende av varandra.

Digitala anslutningar

Om du vill spela in digitala ljudsignaler som tas emot av apparaten, skall du ansluta den optiska digitalingången på en MD-inspelare eller ett DAT-däck till REC OPT OUT på denna apparat.

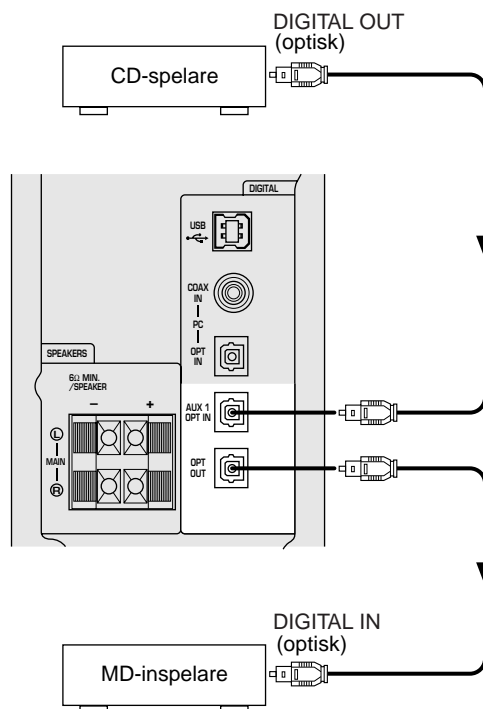

Anmärkningar

- Vid avspelning av en vanlig CD på denna apparat efter avspelning av en DTS-kodad CD eller LD, kan det vara nödvändigt att först återställa ingångsväljarna.
- Även när digital anslutning används, kan det hända att systemet med vissa CD-, LD- och DTS-spelare inte kan avkoda DTS-signalen eller endast återger brus. Detta beror på att behandlingen av vissa digitala data i denna typ av spelare orsakar DTS-kodfel, fastän behandlingen av samma data på andra spelare endast ger en obetydlig ändring i signalnivån eller frekvensåtergivningen vid normal digital återgivning.
- Avspelningen kan avbrytas om ett fel uppstår i spelarens digitala dataström under avspelning av en DTS-kodad LD eller CD. Stanna avspelningen om detta inträffar och slå av och sätt på strömmen till spelaren.
- Vid avspelning av digitala signaler från en dator kan det uppstå fel i WAVE-signaler m.m. beroende på brus eller fel i avspelningen.

Ansluta högtalarna

[Endast AP-U70]

Anslut högtalarna till apparaten med högtalarkabel av rätt dimension (håll kablarna så korta som möjligt).

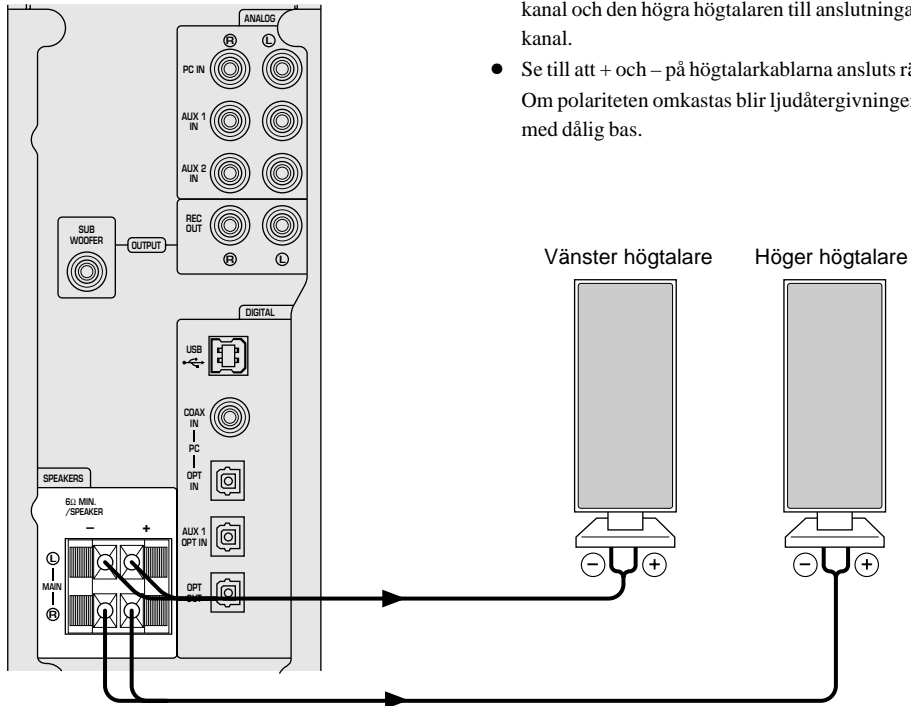

Anmärkningar

- Högtalarna får inte ha någon inbyggd förstärkare.
- Högtalarnas impedans måste vara på $6\ \Omega$ eller mer.
- Anslut den vänstra högtalaren till anslutningarna för vänster kanal och den högra högtalaren till anslutningarna för höger kanal.
- Se till att + och - på högtalarkablarna ansluts rätt. Om polariteten omkastas blir ljudåtergivningen onaturlig med dålig bas.

Högtalarkablar

Skala av ca. 10 mm av isoleringen på varje kabel, och sno ihop de nakna trådarna för att undvika att en tråd sticker ut och orsakar kortslutning.

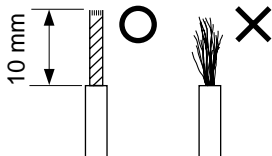

Anslutningsmetod:

- ① Håll spaken vid anslutningen nedtryckt.
 - ② Stick in den avskalade delen av högtalarkabeln i anslutningshålet.
 - ③ Släpp spaken.
- * Dra försiktigt i kabeln för att kontrollera att den sitter säkert.

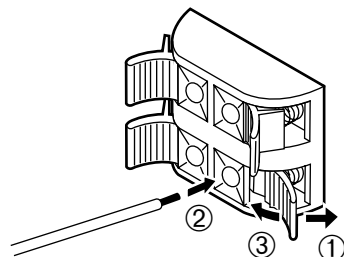

[Endast DP-U50]

För att återge ljudet från denna apparat via högtalare, måste du ansluta högtalare med inbyggd förstärkare, ansluta apparaten till ett minikomponentsystem e. likn. eller ansluta apparaten till högtalarna via ett slutsteg. Anslut de analoga ingångarna på högtalare med inbyggd förstärkare till PRE OUT-anslutningarna på denna apparat med analoga anslutningskablar med stiftkontakter (säljs separat) eller en anslutningskabel med stiftkontakt (stereo) till ministiftkontakt (stereo).

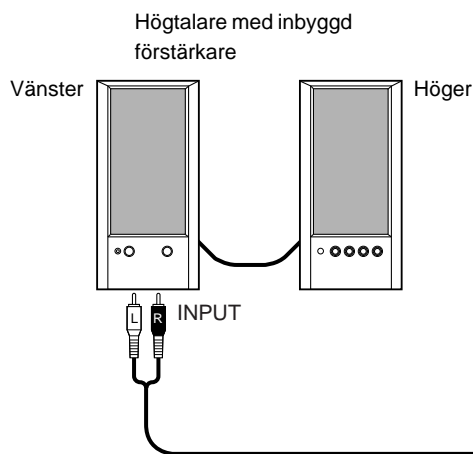

Anmärkning

Signalnivån från PRE OUT-anslutningarna kan regleras med ljudstyrkekontrollen på frontpanelen eller med **VOLUME**-tangenter på fjärrkontrollen. Vi rekommenderar att du reglerar signalnivån i högtalarna på denna apparat eller via fjärrkontrollen och ställer nivån på högtalare med inbyggd förstärkare på en fast nivå.

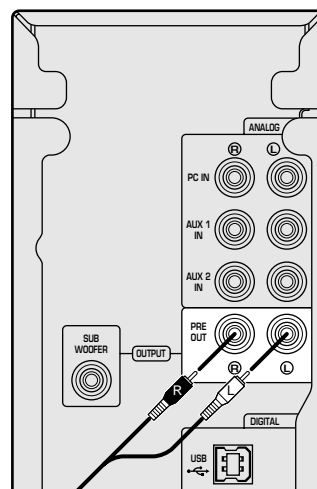

Anslutning av subwooferhögtalare

Du kan få bättre bas genom att ansluta en subwooferhögtalare till SUBWOOFER OUTPUT på denna apparat med en anslutningskabel med stiftkontakter (säljs separat).

Användning av en subwooferhögtalare ger även bättre ljud när ljudfältprogrammen används.

Anmärkning

SUBWOOFER OUTPUT är en linjenivåutgång. Använd en subwoofer högtalare med inbyggd förstärkare, t.ex. Yamaha YST-SW45.

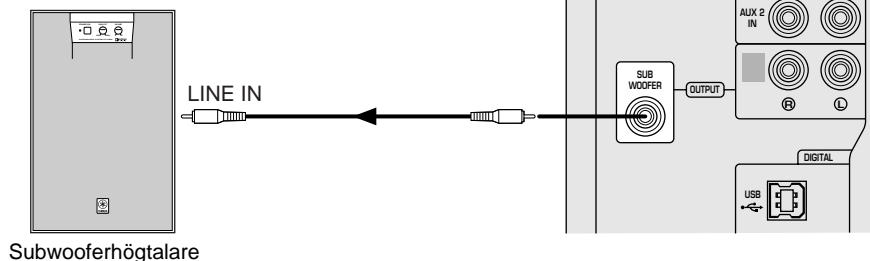

Rekommenderade högtalarplaceringar

För bästa resultat vid ljudåtergivning skall du ställa de högra och vänstra högtalarna på bägge sidor om datorskärmen, som bilden nedan visar, så att deras framsidor är i jämnhöjd med bildskärmens front. För att få bäst resultat med ljudfältprogrammen bör högtalarna och lyssnaren bilda en triangel med ett förhållande på 3:4. Om högtalarna exempelvis står 60 cm isär innebär det att lyssnaren skall sitta på 80 cm avstånd från respektive högtalare.

Om du använder en subwooferhögtalare (t.ex. YST-SW45) i anläggningen skall du ställa den på golvet.

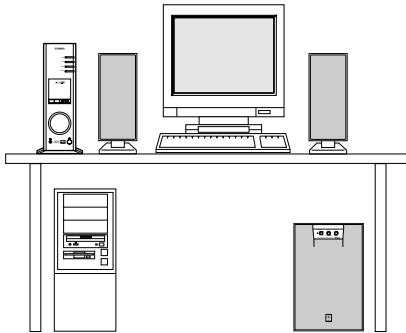

Rekommenderad lyssningsplats

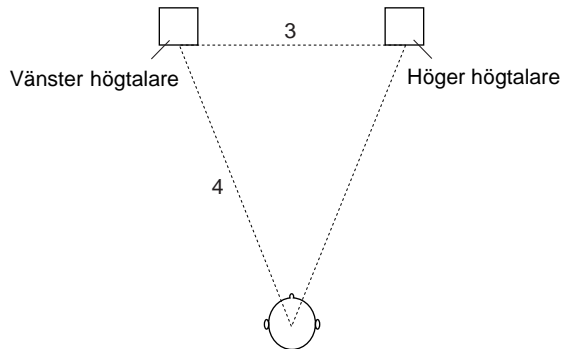

Anmärkning

Använd magnetiskt avskärmade högtalare och subwooferhögtalare. Om du använder högtalare utan magnetisk avskärmning intill bildskärmen påverkas färgerna och bildskärmen kan skadas.

Anslutning till nätet

När alla anslutningar har gjorts, skall du ansluta nätkabeln till ett eluttag i väggen.

Anmärkning

Dra ut stickproppen ur nätuttaget om apparaten inte skall användas under en längre tid.

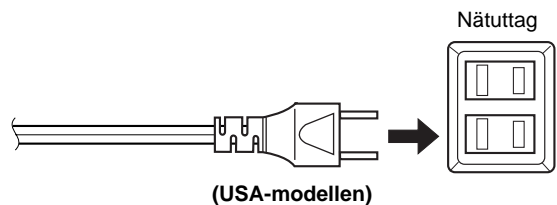

INSTALLATION AV USB-DRIVRUTINEN OCH PROGRAMVARAN

Om apparaten ansluts till en dator över USB-anslutningen och du vill styra apparaten från datorn, måste du först installera programvaran på din dator.

- ◆ **USB-drivrutin:** Krävs för att denna apparat skall kunna kommunicera med datorn Använd drivrutinen som levererats med datorns operativsystem
- ◆ **Programvara:** Används för att styra apparaten från en dator Installera programmet från den medföljande CD-ROM-skivan
- ◆ **Online-hjälp:** Bruksanvisningar för programmet Finns på den medföljande CD-ROM-skivan

Detta avsnitt förklarar hur du installerar programvaran. Installationssättet beror på vilket operativsystem som används. Läs de anvisningar som gäller ditt operativsystem.

Förberedelser innan installationen

- **Se till att USB-anslutningskabeln inte är ansluten och att datorn är avstängd.**
- Kontrollera att din dator uppfyller **systemkraven** nedan. Om datorn inte uppfyller systemkraven, kan du använda datorn som ingångskälla genom att ansluta den till de analoga och/eller digitala ingångarna på apparaten. Det går dock inte att styra apparaten från datorn i detta fall.
- Under installationen uppmanas du att sätta i CD-ROM-skivan. Ha den därför nära till hands innan du börjar.
- Installationssättet kan skilja sig från anvisningarna nedan beroende på det operativsystem datorn använder. Följ i detta fall anvisningarna som visas på skärmen. Om du har frågor eller är osäker bör du kontakta datortillverkaren eller din datoråterförsäljare.

Systemkrav

Din dator måste uppfylla dessa systemkrav för att kunna köra programvaran.

Microsoft Windows 98/98SE, Windows Me eller Windows 2000 Professional

Operativsystem

Microsoft Windows 98/98SE, Windows Me eller Windows 2000 Professional

Dator

En dator med en USB-port som standardutrustning och med ett av operativsystemen ovan.

Windows är ett registrerat varumärke som tillhör Microsoft Corporation i Förenta Staterna och/eller andra länder.

Macintosh

Operativsystem

Mac OS 9.0.4 eller högre (USB-drivrutin 1.4 eller högre)

Dator

Macintosh-dator med en USB-port som standardutrustning

Macintosh är ett varumärke som tillhör Apple Computer, Inc. och har registrerats i USA och andra länder.

Installation av programvaran

Microsoft Windows 98/98SE eller Windows Me

■ Installation och kontroll av USB-drivrutinen

1 Slå på strömmen till datorn och starta Windows 98/98SE eller Windows Me om det inte startar själv.

2 Anslut nätkabeln från denna apparat till ett eluttag.

Strömmen till apparaten kan vara på eller den kan stå i beredskapsläget när du installerar programvaran.

3 Anslut denna apparat till datorns USB-port med den medföljande USB-anslutningskabeln.

Windows detekterar automatiskt denna apparat och installerar nödvändiga drivrutiner. Följ anvisningarna i dialogrutorna. Det kan hända att du måste sätta i din Windows OS CD-ROM-skiva.

* Installationen kan ta lite längre tid beroende på systemmiljön. Vänta i några minuter när installationens dialogruta försvunnit.

Kontrollera att USB-drivrutinen har installerats rätt på följande sätt.

4 Klicka på Windows "Start"-knapp och välj "Settings" och därefter "Control Panel".

Kontrollpanel-fönstret visas.

5 Dubbelklicka på "System"-ikonen.

Systemegenskaper-fönstret visas.

6 Klicka på fliken "Device Manager".

Enhetshanterar-fönstret visas.

7 Klicka på alternativknappen "View devices by type".

8 Klicka på "+" symbolen intill "Sound, video and game controllers" och kontrollera att "USB Audio Device" visas i förteckningen som bilden visar.



* Skärmbilden är från Windows 98SE.

* Om du använder Windows Me, kan "?" visas intill "USB Composite Device" i grönt. Detta betyder att USB-drivrutinen har installerats med ett allmänt ID som ges av operativsystemet. (Detta är inget felmeddelande.)

9 Klicka på "+" symbolen intill "Human Interface Devices", och kontrollera att "HID-compliant consumer control device" och "USB Human Interface Device" visas i förteckningen som bilden visar.

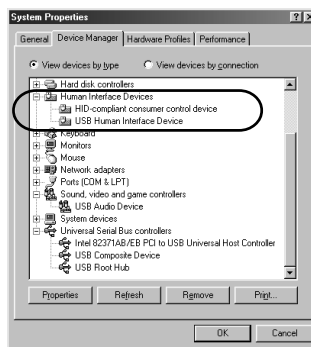

* Skärmbilden är från Windows 98SE.

10 Klicka på "+" symbolen intill "Universal Serial Bus controllers" och kontrollera att "USB Composite Device" visas i förteckningen som bilden visar.

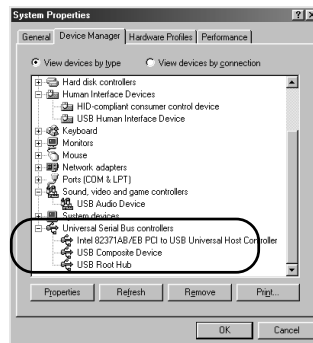

* Skärmbilden är från Windows 98SE.

Anmärkningar

- Din dators enhetslista kan vara annorlunda än den som visas här.
- Om "!" eller "?" visas intill enhetsnamnet skall du kontrollera att:
 - * USB-anslutningskabeln är ordentligt ansluten.
 - * Nätkabeln från denna apparat har anslutits till ett eluttag.
- Om installationen av drivrutinen har misslyckats, skall du koppla loss USB-anslutningskabeln och ansluta den på nytt. Pröva sedan att installera drivrutinen igen. Om installationen misslyckas, skall du omstarta Windows och pröva igen.

Gör följande inställningar på datorn när installationen av drivrutinen är klar.

Inställning av Audio och Audio CD

[Endast Windows 98/98SE]

- * Avsluta alla aktiva program.
- * Om du använder Windows 98SE, måste du först omstarta Windows.

1 Klicka på Windows "Start"-knapp och välj "Settings" och därefter "Control Panel".

2 Dubbelklicka på "Multimedia"-ikonen.

3. Klicka på "Audio"-fliken och välj "USB Audio Device" under "Preferred device" vid "Playback".

- * Denna inställning görs vanligtvis automatiskt.
- * Omstarta Windows om "USB Audio Device" inte visas.

4 Klicka på fliken "CD Music" och välj CD-ROM-enheten som används för avspelning av CD-skivor.

5 Markera kryssrutan "Enable digital CD audio for this CD-ROM device".

- * Det kan hända att kryssrutan inte kan markeras, t.ex. om CD-ROM-enheten inte kan användas för avspelning av ljud-CD-skivor.

6 Klicka på "OK" och stäng "Multimedia"-inställningsmenyn.

7 Omstarta Windows.

Anmärkning

Upprepa inställningen för andra enheter om mer än en enhet används.

Kontroll av ljudinställningarna

[Endast Windows Me]

1 Klicka på Windows Me "Start"-knapp och välj "Settings" och därefter "Control Panel".

2 Dubbelklicka på "Sounds and Multimedia"-ikonen.

3 Klicka på "Audio"-fliken och välj "USB Audio Device" under "Preferred device" vid "Sound Playback".

- * Denna inställning görs vanligtvis automatiskt.
- * Omstarta Windows om "USB Audio Device" inte visas.

Kontroll av ljudet och justering av ljudstyrkan

[Windows 98/98SE och Windows Me]

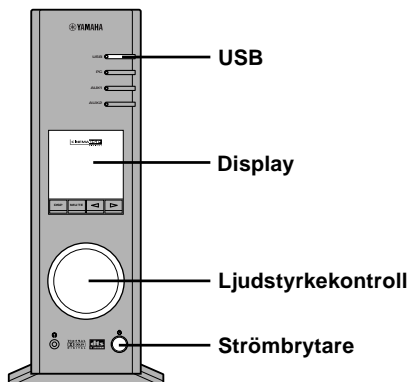

1 Gör följande inställningar på apparatens frontpanel.

- a) Tryck på strömbrytaren för att slå på strömmen till apparaten.
(Några meddelanden visas på displayen.)
- b) Tryck på USB-ingångsväljaren.
- c) Använd ljudstyrkekontrollen för att ställa in ljudstyrkan.
(Ställ kontrollen kring "30".)

2 Justera ljudstyrkan på datorn på följande sätt:

- a) Dubbelklicka på jobb-fältet eller välj "Start", "Programs", "Accessories", "Entertainment" i denna ordning och klicka på "Volume Control".
(Fönstret för ljudstyrkejustering visas.)
- b) Justera ljudstyrkan genom att dra "Volume"-reglaget. Ställ reglaget mellan mitt- och max-lägena.

- * Markera inte "Mute"-kryssrutan. Ljudet tystnar om du markerar denna ruta.

3 Klicka på Windows "Start"-knapp och välj "Settings" och därefter "Control Panel".

4. Dubbelklicka på "Sounds"- (eller "Sounds and Multimedia"-) ikonen.

5 Klicka på "Sounds"-fliken.

6 Kontrollera att ljudet sänds ut normalt genom att sända exempelvis "Default sound" e.likn. från "Events" (eller "Sound Events").

- * Omstarta Windows om du inte hör något ljud och pröva igen.

Installera därefter programvaran och online-hjälp från den medföljande CD-ROM-skivan.

■ Installation av programvaran

* Avsluta först alla aktiva program (inklusive viruskontrollprogram) på datorn.

1 Sätt i CD-ROM-skivan i CD-ROM- eller DVD-ROM-enheten.

Om Windows Autorun används, visas installationsfönstret automatiskt.

2 Fortsätt med installationen enligt anvisningarna på skärmen.

Om Windows Autorun inte används

Visa innehållet på CD-ROM-skivan genom att klicka på "My Computer" e.likn. och dubbelklicka på "Readme.txt.". Installationssättet förklaras i denna fil.

■ Hur man använder programvaran och online-hjälp

Detta avsnitt förklarar hur du startar programvaran och tar fram online-hjälp.

1 Klicka på Windows "Start"-knapp och välj "Programs", "YAMAHA AP-U70 (eller DP-U50)", "AP-U70 (eller DP-U50)" i denna ordning.

Programmet startar.

2 För att se online-hjälp, skall du klicka på Windows "Start"-knapp och välja "Programs", "YAMAHA AP-U70 (eller DP-U50)", "Help" i denna ordning.

Online-hjälpen, som förklarar hur programmet används, startar då.

Anmärkning

Koppla aldrig loss USB-anslutningskabeln när du startar programvaran. Datorn kan låsa sig om kabeln kopplas loss.

■ Avinstallation av programvaran

Detta avsnitt förklarar hur du avinstallerar programvaran.

1 Avsluta programvaran och online-hjälp.

2 Klicka på Windows "Start"-knapp och välj "Settings" och därefter "Control Panel".

Kontrollpanel-fönstret visas.

3 Dubbelklicka på "Add/Remove Programs"-ikonen.

Fönstret "Add/Remove Programs Properties" visas.

4 Välj "YAMAHA AP-U70 (eller DP-U50) Application" i programförteckningen.

"YAMAHA AP-U70 (eller DP-U50) Application" framhävs.

5 Klicka på "Add/Remove Programs"-knappen och fortsätt enligt anvisningarna på skärmen.

Microsoft Windows 2000 Professional

■ Installation och kontroll av USB-drivrutinen

1 Slå på strömmen till datorn och starta Windows 2000 Professional om det inte startar själv. Logga in som Administratör.

2 Anslut nätkabeln från denna apparat till ett eluttag.

Strömmen till apparaten kan vara på eller den kan stå i beredskapsläget när du installerar drivrutinen.

3 Anslut denna apparat till datorns USB-port med den medföljande USB-anslutningskabeln.

Windows detekterar automatiskt denna apparat och installerar nödvändiga drivrutiner.

* Installationen kan ta lite längre tid beroende på systemmiljön. Vänta i några minuter när installationens dialogruta försvunnit.

Kontrollera att USB-drivrutinen har installerats rätt på följande sätt.

4 Klicka på Windows "Start"-knapp och välj "Settings" och därefter "Control Panel".

Kontrollpanel-fönstret visas.

5 Dubbelklicka på "System"-ikonen.

Systemegenskaper-fönstret visas.

6 Välj "Hardware"-fliken och klicka på "Device Manager".

Enhetshanterarfönstret visas.

7 Välj "View"-fliken och klicka på alternativknappen "Devices by type".

8 Klicka på "+"-symbolen intill "Sound, video and game controllers" och kontrollera att "USB Audio Device" visas i förteckningen som bilden visar.

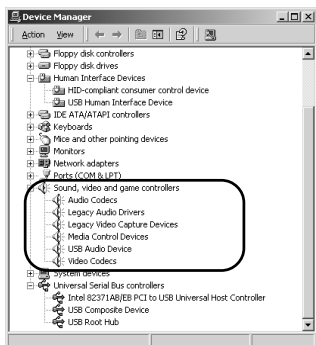

9 Klicka på "+"-symbolen intill "Human Interface Devices", och kontrollera att "HID-compliant consumer control device" och "USB Human Interface Device" visas i förteckningen som bilden visar.

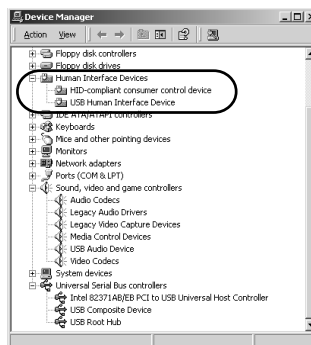

10 Klicka på "+"-symbolen intill "Universal Serial Bus controllers" och kontrollera att "USB Composite Device" visas i förteckningen som bilden visar.

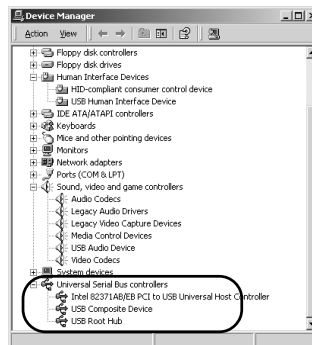

Anmärkningar

- Din dators enhetslista kan vara annorlunda än den som visas här.
 - Om "?" eller "?" visas intill enhetsnamnet skall du kontrollera att:
 - * USB-anslutningskabeln är ordentligt ansluten.
 - * Nätkabeln från denna apparat har anslutits till ett eluttag.
 - Om installationen av drivrutinen har misslyckats, skall du koppla loss USB-anslutningskabeln och ansluta den på nytt. Prova sedan att installera drivrutinen igen.
- Om installationen misslyckas, skall du omstarta Windows och prova igen.

Gör följande inställningar på datorn när installationen av drivrutinen är klar.

Inställning av Audio och Audio CD

- 1** Klicka på Windows "Start"-knapp och välj "Settings", och därefter "Control Panel".
- 2** Dubbelklicka på "Sounds and Multimedia"-ikonen.
- 3** Klicka på "Audio"-fliken och välj "USB Audio Device" under "Preferred device" vid "Sound Playback".
* Denna inställning görs vanligtvis automatiskt.
- 4** Klicka på "Hardware"-fliken och dubbelklicka på DVD- eller CD-ROM-ikonen som används i "Devices".
- 5** Klicka på "Properties"-fliken och markera kryssrutan "Enable digital CD audio for this CD-ROM device".
* Det kan hända att kryssrutan inte kan markeras, t.ex. om CD-ROM-enheten inte kan användas för avspelning av ljud-CD-skivor.
- 6** Omstarta Windows och logga in som Administratör.

Anmärkning

Upprepa inställningen för andra enheter om mer än en enhet används.

Kontroll av ljudet och justering av ljudstyrkan

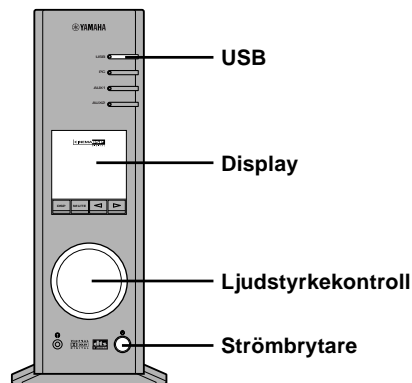

- 1** Gör följande inställningar på apparatens frontpanel.
 - a) Tryck på strömbrytaren för att slå på strömmen till apparaten.
(Några meddelanden visas på displayen.)
 - b) Tryck på USB-ingångsväljaren.
 - c) Använd ljudstyrkekontrollen för att ställa in ljudstyrkan.
(Ställ kontrollen kring "30".)
- 2** Justera ljudstyrkan på datorn på följande sätt:
 - a) Dubbelklicka på jobbfälten eller välj "Start", "Programs", "Accessories", "Entertainment" i denna ordning och klicka på "Volume Control".
(Fönstret för ljudstyrkejustering visas.)
 - b) Justera ljudstyrkan genom att dra "Volume"-reglaget. Ställ reglaget mellan mitt- och max-lägena.
* Markera inte "Mute"-kryssrutan. Ljudet tystnar om du markerar denna ruta.
- 3** Klicka på Windows "Start"-knapp och välj "Settings" och därefter "Control Panel".
- 4** Dubbelklicka på "Sounds and Multimedia"-ikonen.
- 5** Klicka på "Sounds"-fliken.
- 6** Kontrollera att ljudet sänds ut normalt genom att sända exempelvis "Default Beep" e.l. från "Sound Events".

* Omstarta Windows om du inte hör något ljud och prova igen.

Installera därefter programvaran och online-hjälp från den medföljande CD-ROM-skivan.

■ Installation av programvaran

- 1 Sätt i CD-ROM-skivan i CD-ROM- eller DVD-ROM-enheten.**
Om Windows Autorun används, visas installationsfönstret automatiskt.
- 2 Fortsätt med installationen enligt anvisningarna på skärmen.**

Om Windows Autorun inte används

Visa innehållet på CD-ROM-skivan genom att klicka på "My Computer" e.likn. och dubbelklicka på "Readme.txt.". Installationssättet förklaras i denna fil.

■ Hur man använder programvaran och online-hjälp

Detta avsnitt förklarar hur du startar programvaran och tar fram online-hjälp.

- 1 Klicka på Windows "Start"-knapp och välj "Programs", "YAMAHA AP-U70 (eller DP-U50)", "AP-U70 (eller DP-U50)" i denna ordning.**
Programmet startar.
- 2 För att se online-hjälp, skall du klicka på Windows "Start"-knapp och välja "Programs", "YAMAHA AP-U70 (eller DP-U50)", "Help" i denna ordning.**
Online-hjälpen, som förklarar hur programmet används, startar då.

Anmärkning

Koppla aldrig loss USB-anslutningskabeln när du startar programvaran. Datorn kan låsa sig om kabeln kopplas loss.

■ Avinstallation av programvaran

Detta avsnitt förklarar hur du avinstallerar programvaran.

- 1 Avsluta programvaran och online-hjälp.**
- 2 Klicka på Windows "Start"-knapp och välj "Settings" och därefter "Control Panel".**
Kontrollpanel-fönstret visas.
- 3 Dubbelklicka på "Add/Remove Programs"-ikonen.**
Fönstret "Lägg till/ta bort program"-fönstret visas.
- 4 Välj "YAMAHA AP-U70 (eller DP-U50) Application" i programförteckningen.**
"YAMAHA AP-U70 (eller DP-U50) Application" framhävs.
- 5 Klicka på "Change/Remove"-knappen och fortsätt enligt anvisningarna på skärmen.**

Macintosh-dator

Anslutningar och inställningar

1 Anslut nätkabeln från denna apparat till ett eluttag.

2 Starta din Macintosh.

3 Anslut denna apparat till datorns USB-port med den medföljande USB-anslutningskabeln.

Drivrutinen för USB audio installeras automatiskt.

4 Tryck på strömbrytaren på denna apparat för att slå på strömmen till den.

Några meddelanden visas på displayen.

Kontroll av ljudet och justering av ljudstyrkan

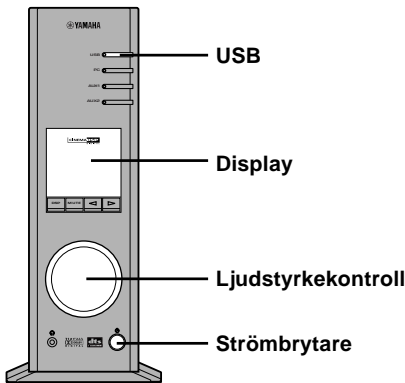

1 Gör följande inställningar på apparatens frontpanel.

- Tryck på USB-ingångsväljaren.
- Använd ljudstyrkekontrollen för att ställa in ljudstyrkan.
(Ställ kontrollen kring "30".)

2 Kontrollera att ljudet hörs normalt genom att sända ut "Alert Sounds" e.likn. från "Sound" på "Control Panels" på din Macintosh.

3 Justera ljudstyrkan genom att dra "Sound"-fliken på "Control Panels". Placera fliken mellan mitt- och max-lägena.

Anmärkningar

- Du kan inte ändra ljudutgångens destinationen från "Choose a device for sound output" på "Control Panels". Om du använder den inbyggda högtalaren i din Macintosh som ljuddestination, måste du koppla bort USB-anslutningskabeln mellan denna apparat och din Macintosh.
- Om du använder hörlurar då apparaten också har anslutits via USB-porten på din Macintosh, skall du använda hörlursuttaget på denna apparat och inte det på Macintosh-datorn.
- Startljudet från din Macintosh kan inte återges över USB-anslutningen, eftersom din Macintosh ger ifrån sig ljudet innan ljudåtergivningen via USB-anslutningen aktiveras. För att lyssna till startljudet via denna apparat måste du ansluta denna apparat och din Macintosh med en analog anslutning. (När USB MIX ställts på "ON" på Inställningspanelen i programvaran, kan du mixa startljudet via den analoga anslutningen med samma ljud via USB-anslutningen utan att ändra ingångsväljarna.)

Installera därefter programvaran och online-hjälp från den medföljande CD-ROM-skivan.

■ Installation av programvaran

1 Sätt i CD-ROM-skivan i CD-ROM- eller DVD-ROM-enheten.

På CD-ROM-skivan finns det en förenklad installationsrutin "AP-U70 (eller DP-U50) Installer" samt en installationsmapp.

2 Dubbelklicka på den förenklade installationsrutinen "AP-U70 (eller DP-U50) Installer" för att starta den.

Programvaran och online-hjälp installeras då på hårddisken.

* Filer som installeras av den förenklade installationsrutinen

Den förenklade installationsrutinen "AP-U70 (eller DP-U50) Installer" kopierar mappen "AP-U70 (eller DP-U50) Application" i installationsmappen till en särskild plats på hårddisken. Den kopierar även mappen "AP-U70 (eller DP-U50) Help" till "Help"-mappen i din "System Folder" på startdisken.

- * Följ anvisningarna nedan för att installera programvaran utan att använda den förenklade installationsrutinen.

Installation av programvaran utan att använda den förenklade installationsrutinen "AP-U70 (eller DP-U50) Installer":

1 Kopiera mappen "AP-U70 (eller DP-U50) Application" i installationsmappen till valfri mapp på hårddisken.

2 Kopiera mappen "AP-U70 (eller DP-U50) Help" i installationsmappen till "Help"-mappen i "System Folder" på startdisken.

Du kan läsa online-hjälp med Mac Help.

■ Hur man använder programvaran och online-hjälp

Online-hjälp innehåller alla bruksanvisningar för programvaran. För att läsa anvisningarna skall du välja Online Help från menyn som visas när programvaran startas.

Skillnader mellan kontroll av apparaten på frontpanelen och via programvaran

När du använder någon av tangenterna eller ljudstyrkekontrollen på apparaten när programvaran är aktiv, ändras visningen programmets menyer automatiskt för att visa vad du har gjort. Om du använder enheten enligt förklaringarna ovan och datorskärmen visar menyer från programvaran tillsammans med andra program, kan visningen av de andra programmen (exempelvis QuickTime-uppspelning) störas en del när ändringarna du gör på apparaten visas på programvarans menyer. För att undvika detta kan du använda apparaten utan att ha programvaran öppen.

Felsökning

Se schemat nedan om din apparat verkar fungera fel. Om de problem du upplever inte finns uppräknade i nedanstående tabell eller om anvisningarna här nedan inte hjälper, skall du lossa nätkabelns kontakt och kontakta din auktoriserade YAMAHA-återförsäljare eller din serviceverkstad.

Problem	Orsak	Åtgärd
Strömmen till apparaten slås inte på fastän du trycker på strömbrytaren på frontpanelen eller på POWER-tangenten på fjärrkontrollen.	Nätkabeln är inte ansluten eller är dåligt ansluten.	Anslut nätkabeln ordentligt.
Inget ljud.	Apparaten står i beredskapsläget.	Slå strömmen till denna apparat genom att trycka på strömbrytaren på frontpanelen eller på POWER-tangenten på fjärrkontrollen.
	Fel anslutning av utkablarna.	Anslut kablarna ordentligt. Det kan vara fel på kablarna om problemet kvarstår.
Programmet startar inte.	Denna apparat och datorn har inte anslutits till varandra med USB-anslutningskabeln.	Anslut denna apparat och datorn till varandra med USB-anslutningskabeln.
	Nätkabeln är inte ansluten eller är dåligt ansluten.	Anslut nätkabeln ordentligt.
Drivrutinen kan inte installeras.	USB-anslutningskabeln är inte ordentligt ansluten mellan denna apparat och datorn.	Koppla loss USB-anslutningskabeln, och anslut den därefter ordentligt igen.
	Nätkabeln är inte ansluten eller är dåligt ansluten.	Anslut nätkabeln ordentligt.
Användning av denna apparat påverkar TV-mottagning eller funktionen hos annan utrustning.	Annan utrustning står för nära denna apparat.	Flytta utrustningen längre bort från denna apparat.

Det kan hända att alla funktioner på denna apparat inte kan användas beroende på datorns hårdvara och operativsystem. Besök Yamahas webbsajt för mer information om detta och annan praktisk information.

<http://www.yamaha.co.jp/audio/>

CARATTERISTICHE — INDICE

- Quest'unità apporta un'audio di alta qualità al vostro computer.
- L'interfaccia USB consente il controllo a distanza di quest'unità dal vostro computer, usando il software applicativo, più varie altre opzioni I/O audio.
- Ideale per l'utilizzo con giochi per computer, musica via internet, CD-ROM, DVD, software multimediale ed altro.
- La tecnologia Near-Field Cinema DSP (elaborazione del campo sonoro digitale) fornisce il suono delle esecuzioni dal vivo e il suono surround del cinema. L'effetto sonoro del DSP è anche disponibile per l'ascolto nelle cuffie.
- Sofisticata tecnologia virtuale 3D per riprodurre il suono multicanali ad esempio Dolby Digital* e DTS** fornendo un effetto sonoro realistico con solo due altoparlanti.
- Quest'unità è compatibile con i seguenti segnali audio ricevuti tramite un collegamento USB: audio multicanali (due, quattro e sei canali), audio digitale ad alta qualità dei segnali 24 bit/48 kHz e quelli codificati con il sistema Dolby Digital. (Alcuni sistemi operativi e programmi software non sono compatibili con questa funzione.)

PER COMINCIARE

Disimballaggio	2
Installazione delle batterie	2
Sostituzione delle batterie	2
Gamma operativa del telecomando ...	2

PER COMINCIARE

COLLEGAMENTI

Terminali e le loro funzioni	3
Collegamento del vostro computer	4
Collegamento del componente audio ...	5
Collegamento degli altoparlanti	6
Collegamento di quest'unità	8

COLLEGAMENTI

INSTALLAZIONE DEL DRIVER USB E DEL SOFTWARE APPLICATIVO

Preparativi prima dell'installazione ..	9
Requisiti del sistema	9
Installazione del software	10
Microsoft Windows 98/98SE o Windows Me	10
Microsoft Windows 2000 Professional	13
Computer Macintosh	16

INSTALLAZIONE DEL DRIVER USB E DEL SOFTWARE APPLICATIVO

APPENDICE

Correzione problemi	18
---------------------------	----

APPENDICE



*
Tillverkad under licens från Dolby Laboratories. "Dolby", "Pro Logio" och dubbel-D-symbolen är varumärken som tillhör Dolby Laboratories. Konfidentiella opublicerade verk. ©1992—1997 Dolby Laboratories, Inc. Samtliga rättigheter förbehålles.



**
Tillverkas på licens från Digital Theater Systems, Inc. USA-patent nr. 5.451.942 och andra världsomfattande patent har erkänts eller är under behandling. "DTS", "DTS Digital Surround" är varumärken för Digital Theater Systems, Inc. Copyright 1996 Digital Theater Systems, Inc. Alla rättigheter förbehålles.

Italiano

PER COMINCIARE

Disimballaggio

Dopo il disimballaggio, controllate che siano inclusi i seguenti accessori.

- Telecomando
- Batterie (tipo AA, R6, UM-3)

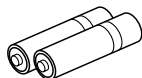
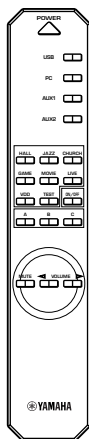

- Cavo USB

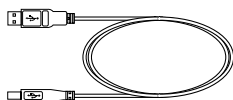

- CD-ROM

Il CD-ROM contiene il software applicativo e l'aiuto in linea per controllare l'unità dal computer.

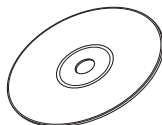

Installazione delle batterie

Poiché il telecomando verrà usato per molte operazioni di quest'unità, cominciate con l'installare le batterie fornite.

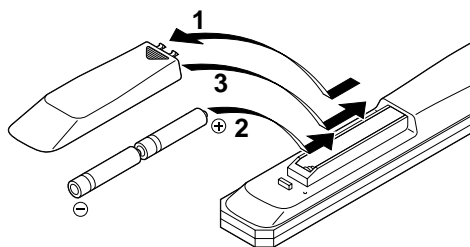

1 Girate il telecomando e rimuovete il coperchio del vano batterie facendolo scorrere nella direzione della freccia.

2 Installate le batterie (AA, R6, tipo UM-3) secondo i marchi della polarità all'interno del vano batterie.

3 Chiudete il coperchio del vano batterie.

Sostituzione delle batterie

Se notate che il telecomando deve essere usato vicino all'unità principale, ciò significa che le batterie sono scariche. Sostituite le batterie con delle nuove.

Nota

- Usate delle batterie AA, R6, UM-3.
- Assicuratevi che le polarità siano corrette. (Fate riferimento all'illustrazione all'interno del vano batterie.)
- Rimuovete le batterie se intendete non usare il telecomando per un lungo periodo di tempo.
- Se le batterie sono scariche, rimuovetele immediatamente. Evitate di toccare il liquido elettrolitico ed evitate ogni contatto con i vestiti, ecc. Pulite il vano batterie attentamente prima di installare le nuove batterie.

Gamma operativa del telecomando

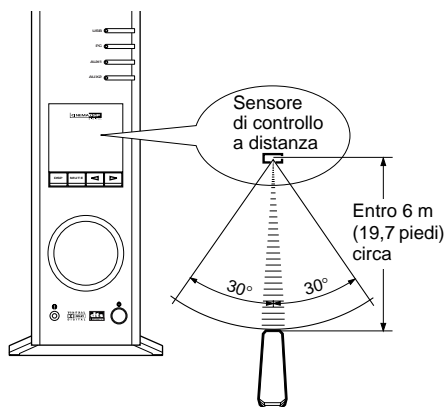

Nota

- L'area tra il telecomando e l'unità principale deve essere libera da grandi ostacoli.
- Non esponete il sensore di controllo a distanza a forti luci, specialmente a luci fluorescenti ad invertitori; altrimenti, il telecomando può non funzionare correttamente. Se necessario, allontanate l'unità principale dalla luce diretta.

COLLEGAMENTI

Non collegate mai la spina di quest'unità o degli altri componenti fino al termine di tutti i collegamenti.

1. Effettuate i collegamenti tra quest'unità e gli altri componenti tramite la procedura qui sotto.
2. Al termine di tutti i collegamenti, controllate che siano collegati correttamente i cavi di connessione.
3. Al termine di tutti i collegamenti, collegate quest'unità e gli altri componenti.

Usate dei cavi di connessione venduti separatamente (tranne il cavo USB in dotazione).

Il colore degli ingressi/uscite di quest'unità e i cavi di connessione da usare per il collegamento è sono i seguenti:

Blanco	Cavo di connessione audio (analogico/stereo), sinistro	
Rosso	Cavo di connessione audio (analogico/stereo) destro	
Nero	Cavo di connessione audio (analogico/mono)	
Arancione	Cavo di connessione digitale coassiale	

Terminali e le loro funzioni

1 Ingressi analogici (ANALOG)

Questi connettori servono per collegare le uscite analogiche di una scheda sonora PC, di un lettore CD, un registratore MD o una piastra a cassette, ecc.

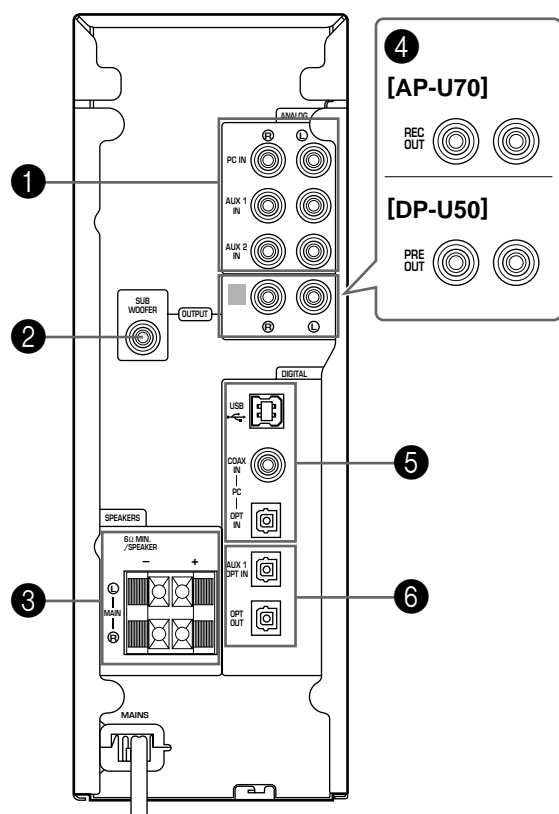

Nota

Inoltre, fate riferimento al manuale delle istruzioni degli altri componenti nel sistema.

2 USCITA DEL SUBWOOFER

Questo connettore può essere collegato ad un subwoofer opzionale, ad esempio il Yamaha YST-SW45, per migliori prestazioni dei bassi.

3 Uscite degli altoparlanti (SPEAKERS) [solo AP-U70]

Questi connettori vengono usati per collegare una coppia di altoparlanti, ad esempio Yamaha NS-U30.

4 Terminale di uscita registrazione (REC OUT) [solo AP-U70]

Questi connettori servono per collegare gli ingressi analogici di un registratore MD o di una piastra a cassette.

4 Terminale di uscita di preamplificazione (PRE OUT) [solo per il DP-U50]

Questi connettori vanno usati per collegare gli ingressi analogici (INPUT, ecc.) agli altoparlanti dotati di un amplificatore o di un amplificatore di potenza. Il livello dei segnali emessi dal terminale PRE OUT varia secondo l'utilizzo del controllo del volume sul pannello anteriore o dei tasti **VOLUME** sul telecomando.

5 Ingressi e uscite del PC (DIGITAL)

USB: Se il vostro computer è stato dotato di una porta USB, collegatelo a quest'unità usando il cavo USB in dotazione per controllare quest'unità a distanza dal vostro computer.

PC COAX IN/OPT IN: Questi connettori coassiali ed ottici servono per collegare le uscite digitali di una scheda sonora PC, di una piastra del decodificatore DVD-video, ecc.

6 Entrata e uscita ottica (DIGITAL)

AUX 1 OPT IN: Questo connettore è utilizzato per il collegamento ad una uscita ottica di un riproduttore CD, registratore MD, ecc.

OPT OUT: Questo connettore è utilizzato per il collegamento ad un uscita ottica di un registratore MD, una piastra DAT, ecc.

Collegamento del vostro computer

L'audio proveniente dal vostro computer può essere alimentato a quest'unità usando uno dei seguenti connettori: USB, DIGITAL PC COAX IN, DIGITAL PC OPT IN, o ANALOG PC IN. Se usate tutti questi connettori per il collegamento, potete selezionare il connettore da usare sul pannello anteriore di quest'unità o sul telecomando.

Collegamento alla porta USB (1)

Se il vostro computer è stato dotato di una porta USB, collegatela al terminale USB di quest'unità usando il cavo USB in dotazione, come segue. Un unico collegamento USB è richiesto per ascoltare l'audio proveniente dal computer in quest'unità, per alimentare l'audio da una fonte esterna collegata a quest'unità al vostro computer e controllate quest'unità a distanza dal vostro computer usando il software applicativo in dotazione. Se il vostro computer non è stato dotato della porta USB, potete collegarlo a quest'unità usando gli ingressi analogici o digitali, ma in questo caso non è possibile usare il software applicativo di quest'unità.

Nota

Collegate il cavo USB quando installate il software del driver USB nel vostro computer. Fate riferimento alla sezione "INSTALLAZIONE DEL DRIVER USB E DEL SOFTWARE APPLICATIVO".

Collegamento agli ingressi analogici (2)

Collegate le uscite audio analogiche del computer o della scheda sonora PC al terminale ANALOG PC IN di quest'unità. Usate un cavo di connessione dalla spina pin per il collegamento e fate attenzione a non confondere i collegamenti di destra e sinistra.

Collegamento degli ingressi digitali (3)

Per riprodurre i videodischi DVD codificati con Dolby Digital o DTS, il computer deve essere dotato di un drive per DVD-ROM e di una piastra di decodificazione DVD-Video, che va collegato a quest'unità tramite DIGITAL PC COAX IN o DIGITAL PC OPT IN. Usate un cavo dalla spina pin venduto separatamente per il collegamento DIGITAL PC COAX IN ed usate un cavo di fibre ottiche venduto separatamente per il collegamento DIGITAL PC OPT IN.

Nota

DIGITAL PC OPT IN ha la priorità rispetto a DIGITAL PC COAX IN, quindi se collegate ambedue gli ingressi, verrà usato il segnale ricevutuda DIGITAL PC OPT IN.

Coperchi di protezione

Quando effettuate il collegamento ad un connettore ottico, rimuovete innanzitutto il coperchio di protezione. Quando non usate il connettore ottico, copritelo con il coperchio per prevenire l'introduzione di polvere nello stesso.

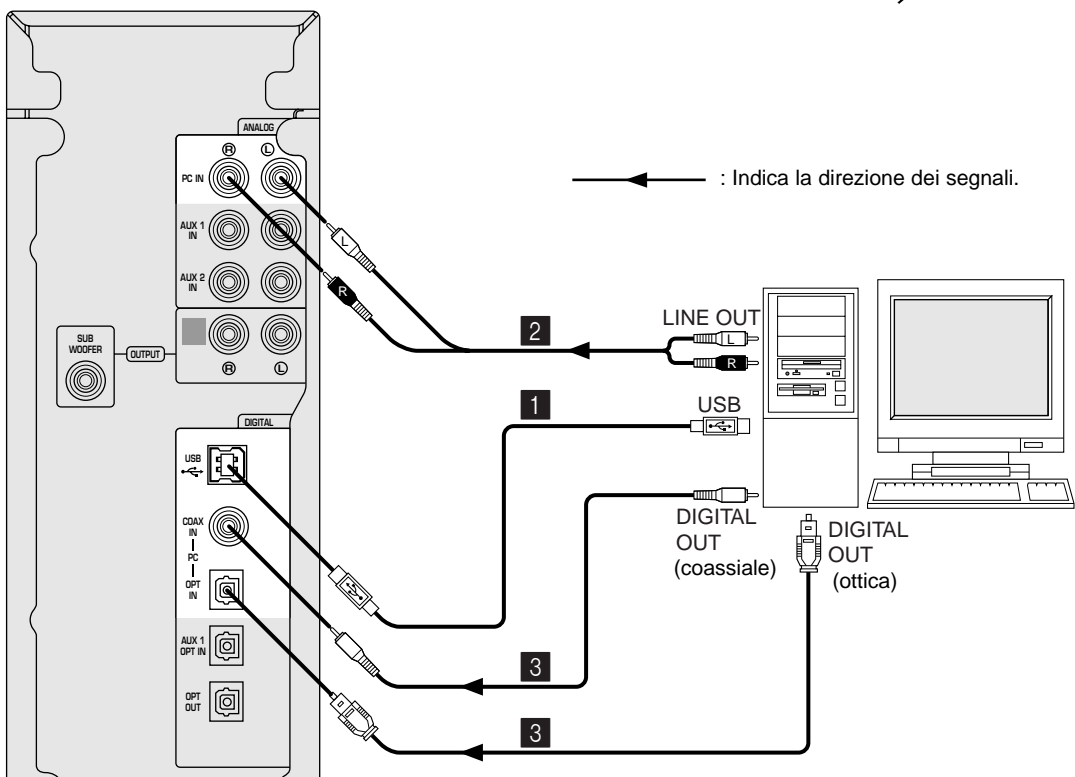

← : Indica la direzione dei segnali.

Collegamento del componente audio

Le seguenti illustrazioni mostrano come collegare un lettore CD, un registratore MD, ecc., usando i collegamenti analogici e digitali. Tuttavia, non è necessario fare ambedue i collegamenti.

Collegamenti audio

- Fate attenzione a non confondere i collegamenti sinistro e destro.

• [Solo AP-U70]

Se desiderate registrare i segnali sonori analogici inviati a quest'unità, collegate gli ingressi analogici della piastra a cassette o del registratore MD al terminale REC OUT OUTPUT di quest'unità.

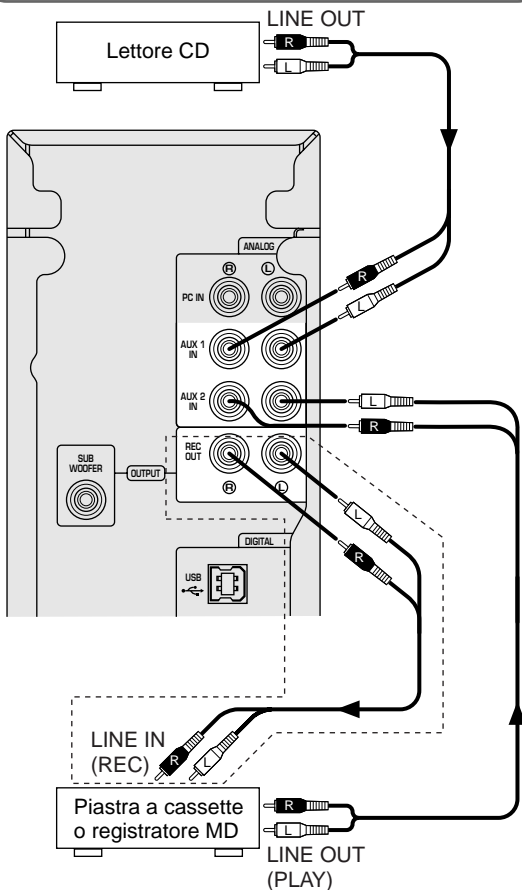

[] : [solo AP-U70]

Nota

• Collegamento di un giradischi

Non potete collegare un giradischi direttamente a quest'unità. Usate un amplificatore e equalizzatore phono venduto presso i negozi hi-fi per collegare un giradischi a quest'unità o per collegare un giradischi dotato di un amplificatore ed equalizzatore phono.

• [Solo AP-U70]

Potete usare contemporaneamente REC OUT OUTPUT e DIGITAL OPT OUT poiché emettono i segnali in modo indipendente.

Collegamenti digitali

Se desiderate registrare dei segnali sonori digitali inviati a quest'unità, collegate l'ingresso digitale ottico del registratore MD o della piastra DAT al terminale DIGITAL OPT OUT di quest'unità.

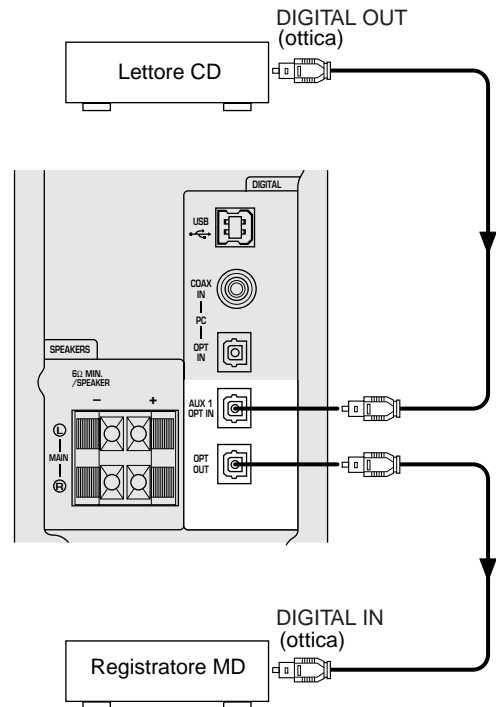

Nota

- Quando riproducete dei CD ordinari su quest'unità dopo la riproduzione di un CD o un LD codificato con DTS, possono essere necessarie alcune operazioni, ad esempio il ripristino dei tasti di selezione dell'ingresso.
- Anche se il collegamento a quest'unità è stato effettuato con il collegamento digitale, alcuni lettori CD, LD e DVD possono non decodificare DTS o produrre del rumore. Ciò si verifica perché alcuni dati digitali d'uscita causano degli errori nei dati codificati con DTS e il risultato è una riproduzione errata, anche se l'elaborazione dei dati può causare un leggero cambiamento del volume o della risposta di frequenza del suono digitale normale.
- Quando si verifica un errore nell'uscita dati durante la riproduzione di un LD o CD codificato con DTS, la riproduzione potrebbe risultare disturbata. Se ciò dovesse accadere, fermate la riproduzione e riaccendete il riproduttore.
- Quando i segnali di suono digitale dal computer sono riprodotti, errori nei segnali ONDA, etc. potrebbero verificarsi sotto forma di brusio o difetto di riproduzione.

Collegamento degli altoparlanti

[Solo AP-U70]

Collegate quest'unità agli altoparlanti usando i cavi degli altoparlanti di una misura corretta (devono essere il più corti possibile).

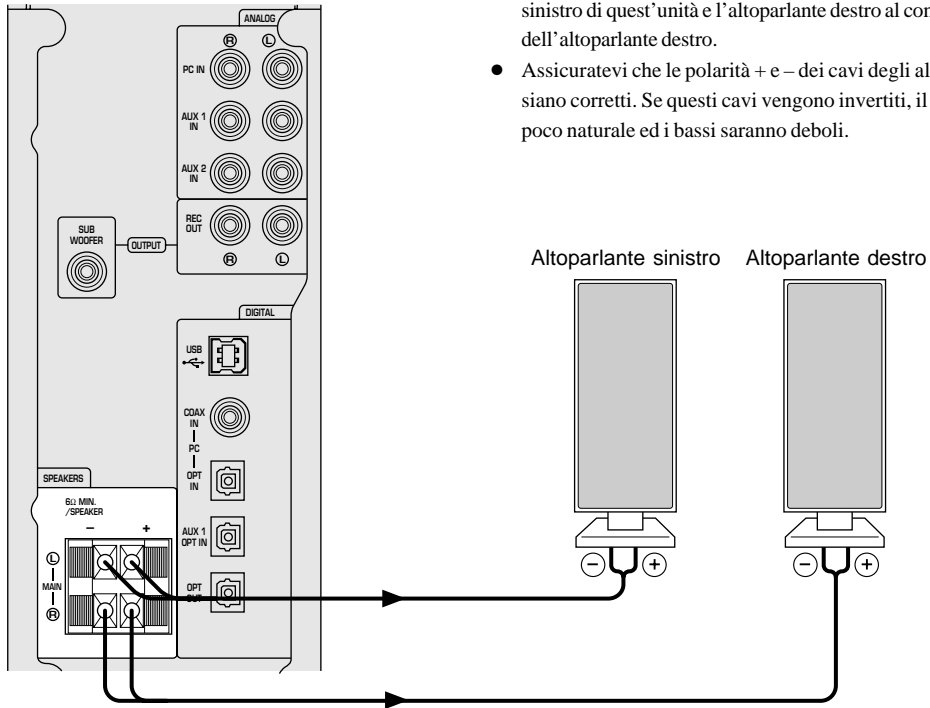

Nota

- Usate degli altoparlanti non dotati di un amplificatore incorporato.
- Usate degli altoparlanti con un'impedenza da 6 Ω o più.
- Collegate l'altoparlante sinistro al connettore dell'altoparlante sinistro di quest'unità e l'altoparlante destro al connettore dell'altoparlante destro.
- Assicuratevi che le polarità + e - dei cavi degli altoparlanti siano corretti. Se questi cavi vengono invertiti, il suono sarà poco naturale ed i bassi saranno deboli.

Cavi degli altoparlanti

Rimuovete 10 mm dell'isolamento dall'estremità di ciascun cavo dell'altoparlante e poi attorcigliate i trefoli per prevenire eventuali corto circuiti.

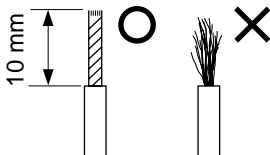

Collegamento:

- ① Premete e mantenete premute le leve del connettore dell'altoparlante.
- ② Inserite i trefoli dei cavi dell'altoparlante nei fori dei terminali.
- ③ Rilasciate le leve.

* Tirate ciascun cavo delicatamente per controllare che sia ben fissato.

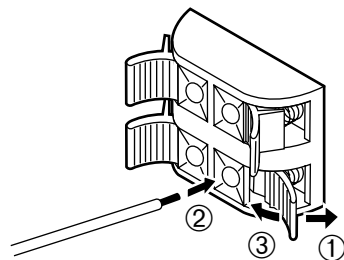

[Solo per il DP-U50]

Per riprodurre i segnali sonori inviati a quest'unità attraverso gli altoparlanti, collegate quest'unità agli altoparlanti dotati di un amplificatore incorporato, un sistema di componenti mini, ecc., oppure collegate quest'unità agli altoparlanti usando un amplificatore di potenza esterno.

Collegate gli ingressi analogici degli altoparlanti dotati dell'amplificatore incorporato, ecc., al terminale PRE OUT di quest'unità usando un cavo dalla spina pin analogico, venduto separatamente, oppure un cavo con la spina pin a mini (stereo).

Nota

Il livello dei segnali emessi dal terminale PRE OUT varia secondo l'utilizzo del controllo del volume sul pannello anteriore o tramite i tasti **VOLUME** sul telecomando. Per questo motivo, vi raccomandiamo di regolare il livello di uscita degli altoparlanti in quest'unità o nel telecomando e di fissare il volume degli altoparlanti dotati di un amplificatore incorporato, ecc. ad un certo livello.

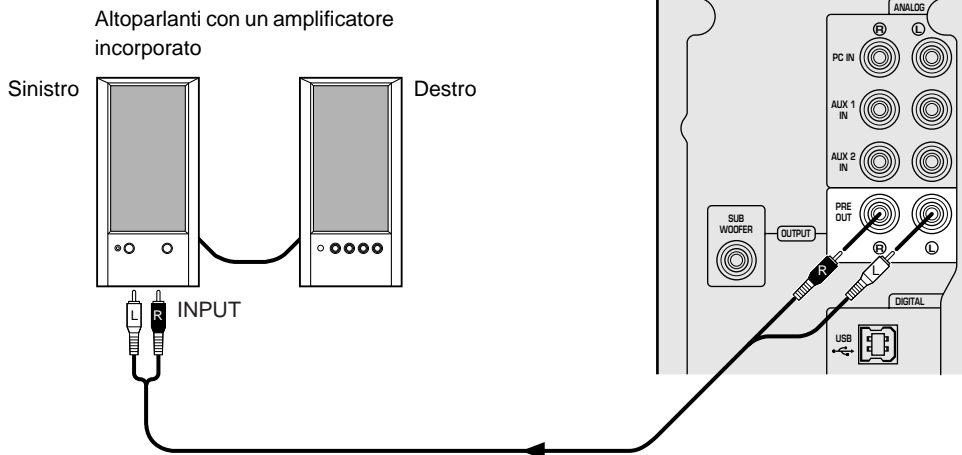

Aggiunta di un subwoofer

Le prestazioni dei bassi possono essere estese collegando un subwoofer al terminale SUBWOOFER OUTPUT di quest'unità tramite un cavo con la spina pin, venduto separatamente.

L'utilizzo di un subwoofer è anche adatto per la riproduzione degli effetti dei programmi del campo sonoro.

Nota

Il terminale SUBWOOFER OUTPUT è un'uscita di livello di linea. Utilizzate un subwoofer con un amplificatore di potenza integrato, ad esempio il modello Yamaha YST-SW45.

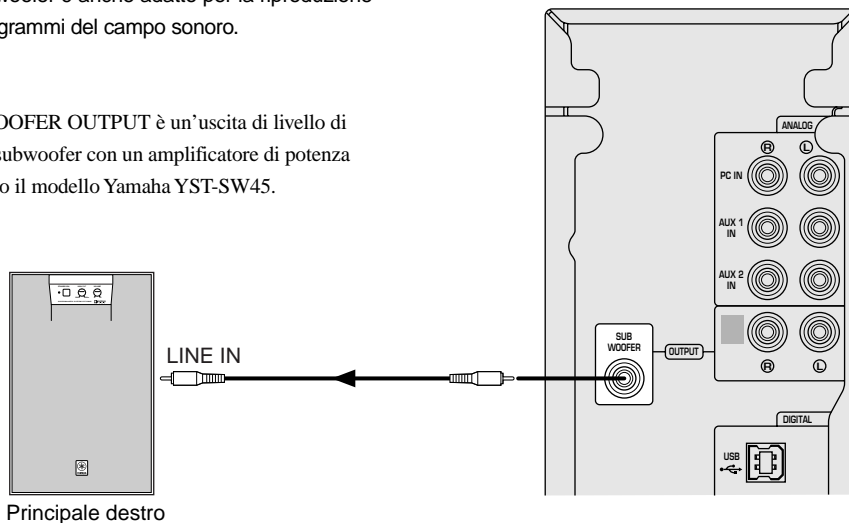

Posizionamento raccomandato dell'altoparlante

Per ottenere le migliori prestazioni, posizionate gli altoparlanti sinistro e destro ai lati del monitor del computer, come in figura, e posizionate in modo tale che la parte anteriore degli stessi sia allineata con lo schermo del monitor. Per ottenere le migliori prestazioni dai programmi del campo sonoro e degli effetti surround, gli altoparlanti sinistro e destro e l'ascoltatore si devono posizionare a formare un triangolo con un rapporto 3:4, per cui, ad esempio, gli altoparlanti distano di 60 cm l'uno dall'altro e l'utente deve essere ad una distanza di 80 cm da ciascun altoparlante.

Se il vostro sistema include un subwoofer (YST-SW45, ecc.), posizionate per terra.

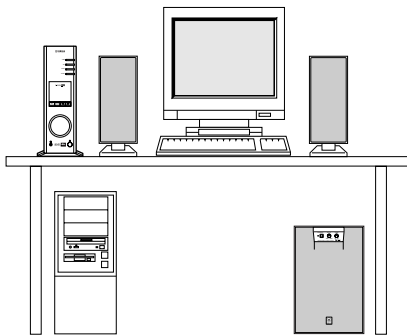

Posizione di ascolto raccomandata

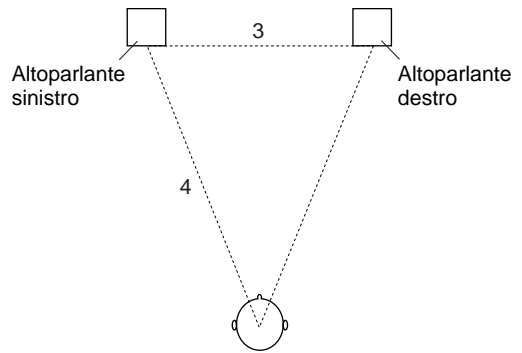

Nota

Usate degli altoparlanti e dei subwoofer schermati in modo magnetico. L'utilizzo di altoparlanti schermati non magnetici nella vicinanza del monitor del computer può ridurre i colori dell'immagine o recare danni al monitor.

Collegamento di questa unità

Al termine dei collegamenti, collegate il cavo di alimentazione C.A. nella presa murale C.A.

Nota

Scollegate il cavo di alimentazione C.A. dalla presa murale C.A. se intendete non usare l'unità per un lungo periodo di tempo.

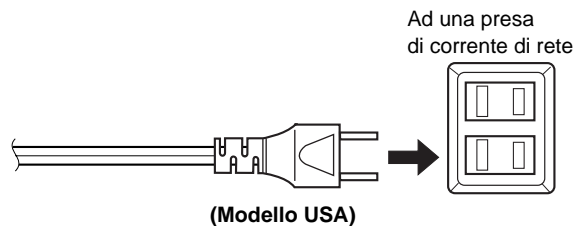

INSTALLAZIONE DEL DRIVER USB E DEL SOFTWARE APPLICATIVO

Quando collegate quest'unità e il vostro computer con il cavo USB e controllate quest'unità dal computer, bisogna installare il seguente software nel vostro computer.

- ◆ **Software del driver USB:** E' necessario per quest'unità comunicare con il vostro computer Usate il software originalmente fornito con l'OS (sistema operativo) del vostro computer
- ◆ **Software applicativo:** Usato per controllare quest'unità da un computer Download dal CD-ROM in dotazione
- ◆ **Aiuto in linea :** Istruzioni per l'utilizzo dell'applicazione Accesso dal CD-ROM in dotazione

Questa sezione spiega come installare il software. Il metodo di installazione dipende dal OS del vostro computer. Fate riferimento alle istruzioni adatte per il vostro OS qui sotto.

Preparativi prima dell'installazione

- **Assicuratevi che il cavo USB non sia collegato a quest'unità e che il vostro computer non sia acceso.**
- Assicuratevi che il vostro computer sia conforme ai **requisiti del sistema** elencati qui sotto.
Se il vostro computer non è conforme ai requisiti del sistema, potete usare il computer come fonte di ingresso collegandolo all'ingresso analogico o digitale di quest'unità. In tal caso, non sarà possibile usare il software applicativo in dotazione.
- Vi può essere chiesto di inserire il CD-ROM del OS durante l'installazione, quindi tenetelo pronto prima di cominciare.
- Il metodo di installazione può differire dalle istruzioni fornite qui sotto secondo l'ambiente operativo del vostro computer. In tal caso, seguite le istruzioni fornite sul monitor. Se avete dei dubbi, rivolgetevi al fabbricante del computer o ad un rivenditore.

Requisiti del sistema

Il vostro computer deve essere conforme ai seguenti requisiti del sistema per poter usare il software applicativo in dotazione.

Microsoft Windows 98/98SE, Windows Me o Windows 2000 Professional

Sistema operativo

Microsoft Windows 98/98SE, Windows Me o Windows 2000 Professional

Computer

Un computer dotato di una porta USB come standard e preinstallato con l'OS suddetto.

Windows è un marchio depositato della Microsoft Corporation negli Stati Uniti e/o in altri paesi.

Macintosh

Sistema operativo

Mac OS 9.0.4 o superiore (USB Driver 1.4 o superiore)

Computer

Computer Macintosh dotato di una porta USB come standard

Macintosh è un marchio depositato della Apple Computer, Inc., registrato negli Usa e in altre nazioni.

Installazione del software

Microsoft Windows 98/98SE o Windows Me

■ Installazione e controllo del driver USB

- 1** Accendete il computer e se non è già azionato, avviate Windows 98/98SE o Windows Me.
- 2** Collegate il cavo di alimentazione CA di quest'unità nella presa murale C.A.
 Quest'unità può essere accesa o nel modo di attesa quando installate il driver.
- 3** Collegate quest'unità alla porta USB del computer usando il cavo USB in dotazione.
 Windows rivela quest'unità automaticamente ed installa il software driver necessario. Effettuate le operazioni indicate nella scatola di controllo. Vi sarà chiesto di inserire il CD-ROM Windows OS.
 * L'installazione può richiedere più tempo a seconda dell'ambiente del sistema. Aspettate alcuni minuti dopo la scomparsa della scatola di dialogo per l'installazione.

Controllate che è stato installato correttamente il driver USB, seguendo la procedura qui sotto.

- 4** Cliccate sul tasto "Start" di Windows e selezionate "Settings" e poi "Control Panel".
 Appare la finestra Control Panel.
- 5** Cliccate due volte sull'icona "System".
 Appare la finestra System Properties.
- 6** Cliccate sulla linguetta "Device Manager".
 Appare la finestra Device Manager.
- 7** Cliccate sul tasto opzionale "View devices by type".
- 8** Cliccate sul simbolo "+" accanto a "Sound, video and game controllers," ed assicuratevi che appaia nella lista "USB Audio Device", come in figura.

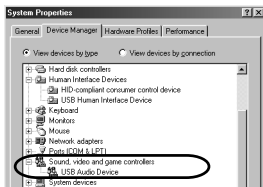

- * L'immagine dello schermo è per Windows 98SE.
- * Quando usate Windows Me, può apparire l'indicazione "?" davanti all'indicazione "USB Composite Device" in verde. Questo significa che il driver USB è stato installato con l'ID generico in dotazione con il sistema operativo. (Questo non è un messaggio di errore.)

- 9** Cliccate su simbolo "+" accanto a "Human Interface Devices" ed assicuratevi che appaiano nella lista "HID-compliant consumer control device" e "USB Human Interface Device", come in figura.

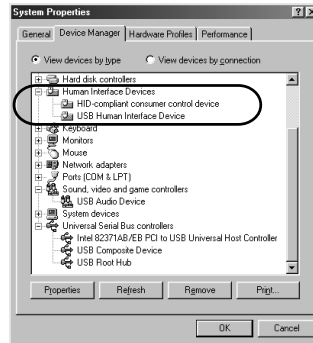

* L'immagine dello schermo è per Windows 98SE.

- 10** Cliccate sul simbolo "+" accanto a "Universal Serial Bus controllers" ed assicuratevi che appaia "USB Composite Device" nella lista, come in figura.

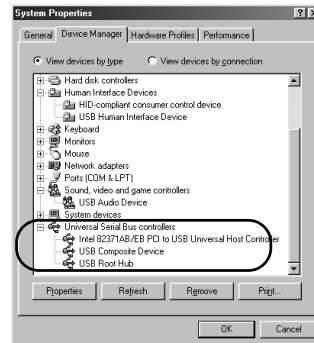

* L'immagine dello schermo è per Windows 98SE.

Nota

- La lista dei dispositivi nel computer può essere diversa da quella indicata qui.
- Se appare "!" o "?" davanti al nome del dispositivo, controllate i seguenti punti:
 - * Il collegamento del cavo USB.
 - * Se il cavo di alimentazione C.A. di quest'unità è stato collegato ad una presa murale C.A.
- Se il driver non è stato installato correttamente, scollegate il cavo USB e ricollegatelo. Poi cercate di reinstallare il driver. Se l'installazione dovesse fallire, riavviate Windows e riprovate.

Effettuate le seguenti impostazioni nel computer dopo l'installazione del driver.

Impostazione dell'audio e dell'audio del CD [Solo Windows 98/98SE]

- * Terminare tutte le applicazioni attivate.
- * Quando usate Windows 98SE, riavviate innanzitutto Windows.

1 Cliccate sul tasto "Start" di Windows e selezionate "Settings" e poi "Control Panel".

2 Cliccate due volte sull'icona "Multimedia".

3 Cliccate sulla linguetta "Audio" e selezionate "USB Audio Device" a "Preferred device" di "Playback".

- * Normalmente, quest'impostazione viene fatta automaticamente.
- * Se non appare "USB Audio Device", riavviate Windows.

4 Cliccate sulla linguetta "CD Music" e selezionate il drive CD-ROM per la riproduzione dei CD audio.

5 Cliccate sulla scatola di controllo "Enable digital CD audio for this CD-ROM device" per inserire il marchio di controllo.

- * Può succedere che non è possibile cliccare sulla scatola di controllo poiché alcuni drive per CD-ROM non possono venire usati per la riproduzione dei CD.

6 Cliccate su "OK" e chiudete il pannello di impostazione "Multimedia".

7 Riavviate Windows.

Nota

Quando usate due o più drive, bisogna effettuare l'impostazione di cui sopra per ciascun drive.

Controllo dell'impostazione audio [Solo Windows Me]

1 Cliccate sul tasto "Start" di Windows e selezionate "Settings" e poi "Control Panel".

2 Cliccate due volte sull'icona "Sounds and Multimedia".

3 Cliccate sulla linguetta "Audio" e selezionate "USB Audio Device" a "Preferred device" della "Sound Playback".

- * Normalmente, quest'impostazione viene fatta automaticamente.
- * Se non appare "USB Audio Device", riavviate Windows.

Controllo dell'uscita sonora e del volume di regolazione [Windows 98/98SE e Windows Me]

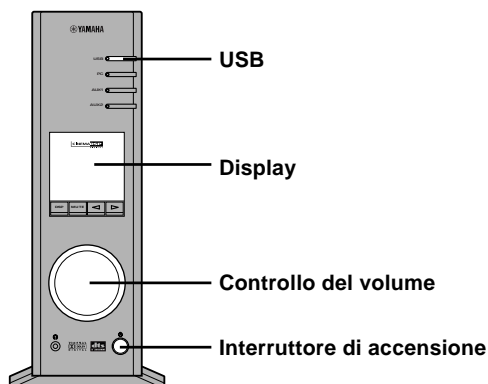

1 Effettuate le seguenti operazioni sul pannello anteriore di quest'unità.

- a) Premete l'interruttore di accensione per accendere l'unità.
(Alcuni messaggi appaiono sul display.)
- b) Premete il tasto di selezione dell'ingresso USB.
- c) Usate il controllo del volume per regolare il volume.
(Impostate il controllo su "30" circa.)

2 Regolate il volume nel computer nel seguente modo.

- a) Cliccate due volte sull'icona dell'altoparlante oppure selezionate "Start", "Programs", "Accessories", "Entertainment" in quest'ordine e poi cliccate su "Volume Control".
(Appare la finestra di regolazione del volume.)
- b) Regolate il volume trascinando il controllo scorrevole "Volume". Fate scorrere il controllo girevole tra la posizione centrale e quella massima.

- * Non inserite il marchio di controllo nella scatola di controllo "Mute". Altrimenti, si fermerà l'uscita sonora.

3 Cliccate sul tasto "Start" di Windows e selezionate "Settings" e poi "Control Panel".

4 Cliccate due volte sull'icona "Sounds" (o "Sounds and Multimedia").

5 Cliccate sulla linguetta "Sounds".

6 Controllate che il suono venga emesso in modo normale emittendo il "Default sound", ecc., da "Events" (o da "Sound Events").

- * Se non viene riprodotto nessun suono, riavviate Windows e ripetete il controllo.

Poi, installate il software applicativo e l'aiuto in linea dal CD-ROM in dotazione.

■ Installazione del software applicativo

* Terminate tutte le applicazioni attivate (incluso i programmi antivirus) nel computer.

1 Inserite il CD-ROM nel drive del CD-ROM o del DVD-ROM.

Se è stata attivata la funzione Autorun di Windows, appare automaticamente lo schermo di avviamento dell'installazione.

2 Continuate con l'installazione seguendo le istruzioni.

Se non è stata attivata la funzione Autorun di Windows

Visualizzate i contenuti del CD-ROM usando "My Computer" ecc., e cliccate due volte su "Readme.txt". Il metodo di installazione viene descritto in questo file.

■ Utilizzo del software applicativo e dell'aiuto in linea

Questa sezione spiega come avviare il software applicativo e visualizzare l'aiuto in linea.

1 Cliccate sul tasto "Start" di Windows e selezionate "Programs", "YAMAHA AP-U70 (o DP-U50)", "AP-U70 (o DP-U50)" in quest'ordine.

Ha inizio il software applicativo.

2 Per visualizzare l'aiuto in linea, cliccate sul tasto "Start" di Windows e selezionate "Programs", "YAMAHA AP-U70 (o DP-U50)", "Help" in quest'ordine.

Viene avviato l'aiuto in linea che spiega come usare il software applicativo.

Nota

Non scollegate mai il cavo USB quando avviate il software applicativo. Altrimenti, il computer si può inceppare.

■ Disinstallazione del software applicativo

Questa sezione spiega come disinstallare il software applicativo.

1 Terminate il software applicativo e l'aiuto in linea.

2 Cliccate sul tasto "Start" di Windows e selezionate "Settings" e poi "Control Panel".

Appare la finestra Control Panel.

3 Cliccate due volte sull'icona "Add/Remove Programs".

Appare la finestra "Add/Remove Programs Properties".

4 Selezionate "YAMAHA AP-U70 (o DP-U50) Application" nella lista dei software.

Viene evidenziato "YAMAHA AP-U70 (o DP-U50) Application".

5 Cliccate sul tasto "Add/Remove Programs" e continuate seguendo le istruzioni.

Microsoft Windows 2000 Professional

■ Installazione e controllo del driver USB

1 Accendete il computer e se non è già usato, avviate Windows 2000 Professional ed usate Administrator.

2 Collegate il cavo di alimentazione CA di quest'unità nella presa murale C.A.

Quest'unità può essere accesa o nel modo di attesa quando installate il driver.

3 Collegate quest'unità alla porta USB del computer usando il cavo USB in dotazione.

Windows rivela quest'unità automaticamente ed installa il software driver necessario.

* L'installazione può richiedere più tempo a seconda dell'ambiente del sistema. Quando scompare la scatola di dialogo per l'installazione, attendete alcuni minuti.

Controllate che sia stato installato correttamente il driver USB, seguendo la procedura qui sotto.

4 Cliccate sul tasto "Start" di Windows e selezionate "Settings" e poi "Control Panel".

Appare la finestra Control Panel.

5 Cliccate due volte sull'icona "System".

Appare la finestra System Properties.

6 Selezionate la linguetta "Hardware" e cliccate su "Device Manager".

Appare la finestra Device Manager.

7 Selezionate la linguetta "View" e cliccate sul tasto "Devices by type".

8 Cliccate sul simbolo "+" accanto a "Sound, video and game controllers," ed assicuratevi che appaia nella lista "USB Audio Device", come in figura.

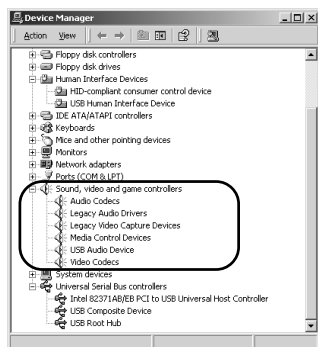

9 Cliccate su simbolo "+" accanto a "Human Interface Devices" ed assicuratevi che appaiano nella lista "HID-compliant consumer control device" e "USB Human Interface Device", come in figura.

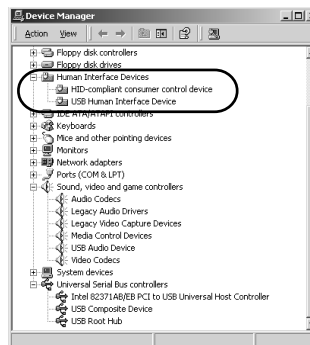

10 Cliccate sul simbolo "+" accanto a "Universal Serial Bus controllers" ed assicuratevi che appaia "USB Composite Device" nella lista, come in figura.

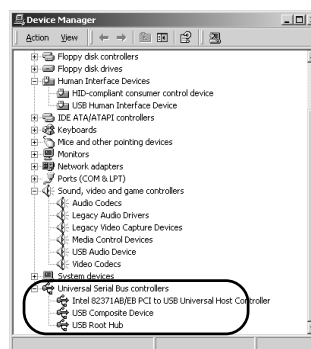

Nota

- La lista dei dispositivi nel computer può essere diversa da quella indicata qui.
- Se appare "!" o "?" davanti al nome del dispositivo, controllate i seguenti punti:
 - * Il collegamento del cavo USB.
 - * Se il cavo di alimentazione C.A. di quest'unità è stato collegato ad una presa murale CA.
- Se il driver non è stato installato correttamente, scollegate il cavo USB e ricollegatelo. Poi cercate di reinstallare il driver. Se l'installazione dovesse fallire, riavviate Windows e riprovate.

INSTALLAZIONE DEL DRIVER USB E DEL SOFTWARE APPLICATIVO

Italiano

Effettuate le seguenti impostazioni nel computer dopo l'installazione del driver.

Impostazione dell'audio e dell'audio del CD

1 Cliccate sul tasto "Start" di Windows e selezionate "Settings" e poi "Control Panel".

2 Cliccate due volte sull'icona "Sounds and Multimedia".

3 Cliccate sulla linguetta "Audio" e selezionate "USB Audio Device" a "Preferred device" della "Sound Playback".

* Normalmente, quest'impostazione viene fatta automaticamente.

4 Cliccate sull'icona "Hardware" e cliccate due volte sulla voce del DVD o del CD-ROM da usare in "Devices".

5 Cliccate sulla linguetta "Properties" e cliccate sulla scatola di controllo di "Enable digital CD audio for this CD-ROM device" per inserire il marchio di controllo.

* Può succedere che non è possibile cliccare sulla scatola di controllo poiché alcuni drive per CD-ROM non possono venire usati per la riproduzione dei CD.

6 Riavviate Windows ed effettuate il collegamento con Administrator.

Nota

Quando usate due o più drive, bisogna effettuare l'impostazione di cui sopra per ciascun drive.

Controllo dell'uscita del suono e regolazione del volume

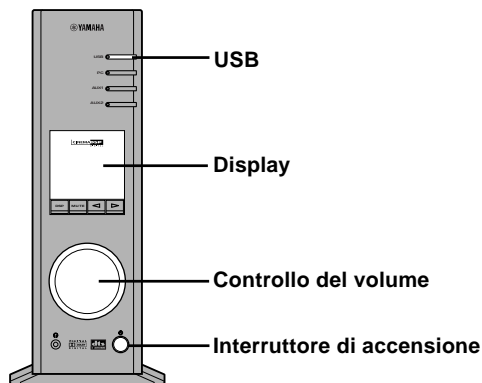

1 Effettuate le seguenti operazioni sul pannello anteriore di quest'unità.

- a) Premete l'interruttore di accensione per accendere l'unità.
(Appaiono sul display alcuni messaggi.)
- b) Premete il tasto di selezione dell'ingresso USB.
- c) Usate il controllo del volume per regolare il volume.
(Impostate il controllo su "30" circa.)

2 Regolate il volume nel computer nel seguente modo.

- a) Cliccate due volte sull'icona dell'altoparlante oppure selezionate "Start", "Programs", "Accessories", "Entertainment" in quest'ordine e poi cliccate su "Volume Control".
(Appare la finestra di regolazione del volume.)
- b) Regolate il volume trascinando il controllo scorrevole "Volume". Collocate il controllo girevole tra la posizione centrale e quella massima.

* Non inserite il marchio di controllo nella scatola di controllo "Mute". Altrimenti, si fermerà l'uscita sonora.

3 Cliccate sul tasto "Start" di Windows e selezionate "Settings" e poi "Control Panel".

4 Cliccate due volte sull'icona "Sounds and Multimedia".

5 Cliccate sulla linguetta "Sounds".

6 Controllate che il suono venga emesso in modo normale emittendo "Default Beep", ec. da "Sound Events".

* Se non viene riprodotto nessun suono, riavviate Windows e ripetete il controllo.

Poi, installate il software applicativo e l'aiuto in linea dal CD-ROM in dotazione.

■ Installazione del software applicativo

1 Inserite il CD-ROM nel drive del CD-ROM o del DVD-ROM.

Se è stata attivata la funzione Autorun di Windows, appare automaticamente lo schermo di avviamento dell'installazione.

2 Continuate con l'installazione seguendo le istruzioni.

Se non è stata attivata la funzione Autorun di Windows

Visualizzate i contenuti del CD-ROM usando "My Computer" ecc., e cliccate due volte su "Readme.txt.". Il metodo di installazione viene descritto in questo file.

■ Utilizzo del software applicativo e dell'aiuto in linea

Questa sezione spiega come avviare il software applicativo e visualizzare l'aiuto in linea.

1 Cliccate sul tasto "Start" di Windows e selezionate "Programs", "YAMAHA AP-U70 (o DP-U50)", "AP-U70 (o DP-U50)" in quest'ordine.

Ha inizio il software applicativo.

2 Per visualizzare l'aiuto in linea, cliccate sul tasto "Start" di Windows e selezionate "Programs", "YAMAHA AP-U70 (o DP-U50)", "Help" in quest'ordine.

Viene avviato l'aiuto in linea che spiega come usare il software applicativo.

Nota

Non scollegate mai il cavo USB quando avviate il software applicativo. Altrimenti, il computer si può inceppare.

■ Disinstallazione del software applicativo

Questa sezione spiega come disinstallare il software applicativo.

1 Terminare il software applicativo e l'aiuto in linea.

2 Cliccate sul tasto "Start" di Windows e selezionate "Settings" e poi "Control Panel".

Appare la finestra Control Panel.

3 Cliccate due volte sull'icona "Add/Remove Programs".

Appare la finestra "Add/Remove Programs".

4 Selezionate "YAMAHA AP-U70 (o DP-U50) Application" nella lista dei software.

Viene evidenziato "YAMAHA AP-U70 (o DP-U50) Application".

5 Cliccate sul tasto "Change/Remove" e continuate seguendo le istruzioni.

Computer Macintosh

■ Collegamenti ed impostazione

1 Collegare il cavo di alimentazione C.A. di quest'unità nella presa murale C.A.

2 Avviate il Macintosh.

3 Collegare quest'unità alla porta USB del computer usando il cavo USB in dotazione.

Il software driver dell'audio USB viene installato automaticamente.

4 Premete l'interruttore di accensione di quest'unità per accendere l'unità.

Appaiono sul display alcuni messaggi.

Controllo dell'uscita del suono e regolazione del volume

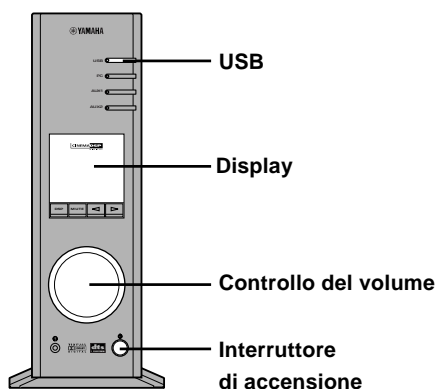

1 Effettuate le seguenti operazioni sul pannello anteriore di quest'unità.

- Premete il tasto di selezione dell'ingresso USB.
- Usate il controllo del volume per regolare il volume. (Impostate il controllo su "30" circa.)

2 Controllate che il suono venga emesso in modo normale emittendo "Alert Sounds", ecc. da "Sound" sul "Control Panels" del computer Macintosh.

3 Regolate il volume trascinando la linguetta "Sound" in "Control Panels". Posizionate la linguetta tra la posizione centrale e quella massima.

Nota

- Non è possibile cambiare la destinazione di uscita del suono da "Choose a device for sound output" in "Control Panels". Quando usate l'altoparlante interno del Macintosh come destinazione dell'uscita del suono, scollegate il cavo USB che collega quest'unità e il computer Macintosh.
- Quando usate delle cuffie con quest'unità collegata alla porta USB del computer Macintosh, usate la presa delle cuffie di quest'unità non del computer Macintosh.
- Poiché il computer Macintosh emette un rumore di avviamento all'accensione prima dell'attivazione del segnale sonoro tramite il collegamento USB, non è possibile emettere il suono di avviamento tramite il collegamento USB. Per riprodurre il suono di avviamento tramite quest'unità, vi serve un collegamento analogico separato tra quest'unità e il computer Macintosh. (Quando impostate su "ON" USB MIX dal pannello Impostazioni del software applicativo, potete mescolare il suono di avviamento tramite il collegamento analogico con lo stesso suono tramite il collegamento USB senza fare dei cambiamenti delle impostazioni del selettore dell'ingresso.)

Poi, installate il software applicativo e l'aiuto in linea dal CD-ROM in dotazione.

■ Installazione del software applicativo

1 Inserite il CD-ROM nel drive del CD-ROM o del DVD-ROM.

Il CD-ROM la semplice unità di installazione "AP-U70 (o DP-U50) Installer" ed anche la cartella dei dati di installazione.

2 Cliccate due volte sull'installatore "AP-U70 (o DP-U50) Installer" per avviare l'installazione.

Il software applicativo e l'aiuto in linea sono stati installati sul disco fisso.

* Gli archivi sono stati installati tramite il semplice installatore

Il semplice installatore "AP-U70 (o DP-U50) Installer" copia la cartella "AP-U70 (o DP-U50) Application" nella cartella dei dati di installazione in un luogo specifico. Inoltre, copia la cartella "AP-U70 (o DP-U50) Help" nella cartella "Help" della "System Folder" del disco di avviamento.

- * Per installare il software applicativo senza usare l'installatore, seguite le istruzioni fornite qui sotto.

Installazione del software applicativo senza usare il semplice installatore "AP-U70 (o DP-U50) Installer":

1 Copiate la cartella "AP-U70 (o DP-U50) Application" nella cartella dei dati di installazione su un qualsiasi disco fisso.

2 Copiate la cartella "AP-U70 (o DP-U50) Help" nella cartella dei dati di installazione nella cartella "Help" della "System Folder" del disco di avviamento.

Fate riferimento al file Aiuto in linea con l'aiuto del Mac.

■ Utilizzo del software applicativo e dell'aiuto in linea

Tutte le istruzioni per l'uso del software applicativo sono disponibili nell'aiuto in linea. Per fare riferimento alle istruzioni, selezionate Aiuto in linea dal menù che appare quando attivate il software applicativo.

Rapporto tra il funzionamento di quest'unità ed il software applicativo

Quando usate il tasto operativo o il controllo del volume di quest'unità con il software applicativo attivato, lo schermo del display del software applicativo cambia automaticamente per riflettere le modifiche fatte nell'unità. Quando usate quest'unità come sopra, mentre il display mostra gli schermi dei dati del software applicativo e degli altri programmi, il display dell'altro programma (per esempio, il display di riproduzione di QuickTime) può essere parzialmente disturbato poiché lo schermo del software applicativo risponde al funzionamento di quest'unità. Per evitare questo, usate l'unità senza attivare il software applicativo.

Correzione dei problemi

Se l'apparecchio non funziona correttamente vedere la tabella seguente. Se il problema che si deve risolvere non si trova elencato fra quelli descritti, o se il rimedio suggerito non sembra dare il risultato sperato, staccare il cavo di alimentazione e rivolgersi ad un rivenditore autorizzato YAMAHA o ad un centro assistenza.

Problema	Causa	Rimedio
Non è possibile accendere l'unità anche se premete il tasto di accensione sul pannello anteriore o il tasto POWER sul telecomando.	Il cavo di alimentazione non è stato collegato o non è stato collegato completamente.	Collegate il cavo di alimentazione in modo ben saldo.
Nessun suono.	Quest'unità si trova nel modo di attesa.	Accendete quest'unità premendo l'interruttore di accensione sul pannello anteriore o il tasto POWER sul telecomando.
	Collegamenti errati del cavo di uscita.	Collegate i cavi correttamente. Se il problema persiste, forse i cavi sono difettosi.
Non si accende l'applicazione.	Quest'unità e il computer non sono collegati tramite il cavo USB.	Collegate quest'unità e il computer tramite il cavo USB.
	Il cavo di alimentazione non è stato collegato o non è stato collegato completamente.	Collegate il cavo di alimentazione in modo ben saldo.
Non è possibile installare il software driver correttamente.	Il cavo USB non è stato collegato in modo ben saldo tra quest'unità e il computer.	Scollegate il cavo USB, poi ricollegatelo.
	Il cavo di alimentazione non è stato collegato o non è stato collegato completamente.	Collegate il cavo di alimentazione in modo ben saldo.
L'utilizzo di quest'unità influisce sulla ricezione TV o sulle prestazioni degli altri componenti.	Il componente è troppo lento.	Allontanate il componente da quest'unità.

Non è possibile usare tutte le funzioni di quest'unità a seconda del hardware computer o dei sistemi operativi. Per ulteriori informazioni, fate riferimento al seguente sito web della Yamaha.

<http://www.yamaha.co.jp/audio/>

CARACTERÍSTICAS

- Este equipo proporciona audio de gran calidad en su ordenador.
- La interfaz USB permite el control remoto de esta unidad desde el ordenador, mediante el software de aplicación suministrado, más varias opciones E/S de audio.
- Ideal para utilizarlo en juegos de ordenador, música de Internet, CD-ROM, DVD, software multimedia y más.
- La tecnología DSP (procesamiento de campo de sonido digital) Near-Field Cinema de Yamaha proporciona un rendimiento de música en directo y un sonido envolvente similar al de los cines. El efecto de sonido de DSP también está disponible en la escucha mediante auriculares.
- Tecnología sofisticada Virtual 3D que reproduce las fuentes multicanal como Dolby Digital* y DTS** ofreciendo un efecto realista de sonido envolvente con tan solo dos altavoces.
- Este equipo es compatible con las siguientes señales de audio recibidas a través de una conexión USB:
multicanal (dos, cuatro y seis canales) audio, audio digital de gran calidad de 24 bits/48 kHz y señales codificadas en Dolby Digital. (Algunos sistemas operativos y programas informáticos no admiten esta característica).

CONTENIDO

INTRODUCCIÓN

Desembalaje	2
Instalación de las pilas	2
Sustitución de las pilas	2
Rango de operaciones del mando a distancia	2

INTRODUCCIÓN

CONEXIONES

Terminales y sus funciones	3
Conexión al ordenador	4
Conexión al equipo de audio	5
Conexión de los altavoces	6
Enchufes del equipo	8

CONEXIONES

INSTALACIÓN DEL CONTROLADOR USB Y DEL SOFTWARE DE LA APLICACIÓN

Preparación previa a la instalación ...	9
Requisitos del sistema	9
Instalación del software	10
Microsoft Windows 98/98SE	
o Windows Me	10
Microsoft Windows 2000 Professional	13
Ordenadores Macintosh	16

INSTALACIÓN DEL CONTROLADOR USB Y DEL SOFTWARE DE LA APLICACIÓN

APÉNDICE

Solución de problemas	18
-----------------------------	----

APÉNDICE



*

Fabricado bajo licencia de los Laboratorios Dolby. "Dolby", "Pro Logio" y el símbolo de doble D son marcas registradas de los Laboratorios Dolby. Trabajos Confidenciales No Publicados. ©1992–1997 Dolby Laboratories, Inc. Todos los derechos están reservados.



**

Fabricado bajo licencia de Digital Theater Systems, Inc. Patente de los EE.UU. No. 5.451.942 y otras patentes mundiales emitidas y pendientes de registro. "DTS", "DTS Digital Surround" son marcas registradas por Digital Theater Systems, Inc. Derechos de autor registrados en 1996 por Digital Theater Systems, Inc. Todos los derechos reservados.

Español

INTRODUCCIÓN

Desembalaje

Después de desempaquetar, asegúrese de que los siguientes artículos se encuentran en el paquete.

- Mando a distancia
- Pilas (AA, R6, tipo UM-3)

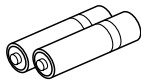
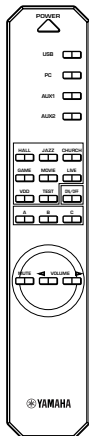

- Cable USB

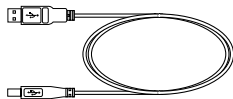

- CD-ROM

El CD-ROM contiene el software de la aplicación y la ayuda en línea para controlar este equipo desde el ordenador.

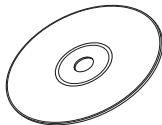

Instalación de las pilas

Dado que el mando a distancia se utilizará para muchas de estas operaciones de control, se debería empezar instalando las pilas suministradas.

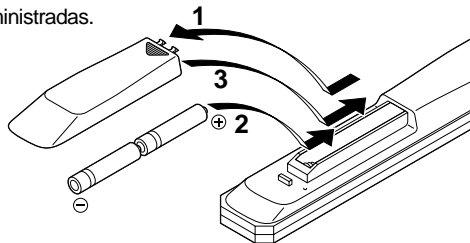

1 Dé la vuelta al mando a distancia y quite la tapa de las pilas, deslizándola en la dirección de la flecha.

2 Inserte las pilas (tipo AA, R6, UM-3) según las marcas de la polaridad del interior del compartimiento de las pilas.

3 Cierre la tapa del compartimiento de las pilas.

Sustitución de las pilas

Si nota que el mando a distancia tiene que acercarse demasiado a la unidad principal, se debe a que las pilas están casi gastadas. Ponga unas pilas nuevas.

Notas

- Use pilas AA, R6, UM-3.
- Asegúrese de que las polaridades son correctas. (Vea la ilustración dentro del compartimiento de las pilas.)
- Quite las pilas, si el mando a distancia no va a utilizarse durante un periodo de tiempo prolongado.
- Si las pilas gotean, deséchelas inmediatamente. Evite tocar el material con fugas y evite el contacto con la ropa, etc. Limpie el compartimiento de las pilas exhaustivamente antes de instalar las nuevas pilas.

Rango de operaciones del mando a distancia

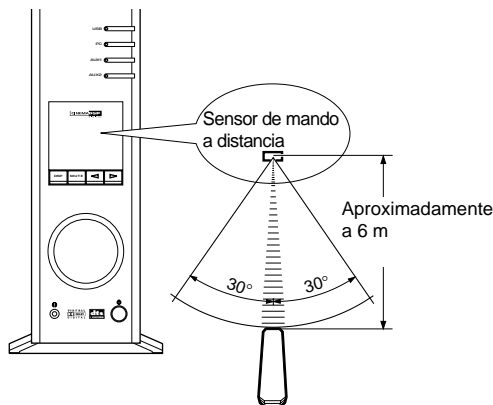

Notas

- No deben existir obstáculos entre el área situada entre el mando a distancia y la unidad principal.
- No exponga el sensor del mando a distancia a demasiada luz, en especial, a una lámpara fluorescente de tipo inverso, ya que el mando a distancia podría no funcionar correctamente. En caso necesario, coloque la unidad principal lejos de la luz directa.

CONEXIONES

Nunca enchufe la unidad ni otros equipos hasta que se hayan completado todas las conexiones.





1. Efectúe conexiones entre este equipo y otros componentes, siguiendo el procedimiento detallado a continuación.
2. Una vez terminadas todas las conexiones, compruebe que los cables de conexión estén conectados correctamente.
3. Después de completar todas las conexiones, enchufe esta unidad y los otros equipos.

Nota

También, consulte el manual de propietario de los otros equipos conectados al sistema.

Utilice cables de conexión disponibles comercialmente (salvo el cable USB suministrado).

El color de las entradas/salidas de este equipo y de los cables de conexión utilizados para efectuar las conexiones son los siguientes:

Blanco	Cable de conexión de audio (analógico/estéreo), izquierda	
Rojo	Cable de conexión de audio (analógico/estéreo), derecha	
Negro	Cable de conexión de audio (analógico/mono)	
Naranja	Cable coaxial de conexión digital	

Terminales y sus funciones

1 Entradas ANALOG

Estos conectores sirven para conectar las entradas analógicas de la tarjeta de sonido de un PC, un reproductor de CD, un grabador de MD, una platina, etc.

2 Salida del SUBWOOFER OUTPUT

Este conector puede conectarse a un subwoofer (altavoz de ultr Graves) opcional, como el Yamaha YST-SW45, para obtener un rendimiento mejorado de los sonidos graves.

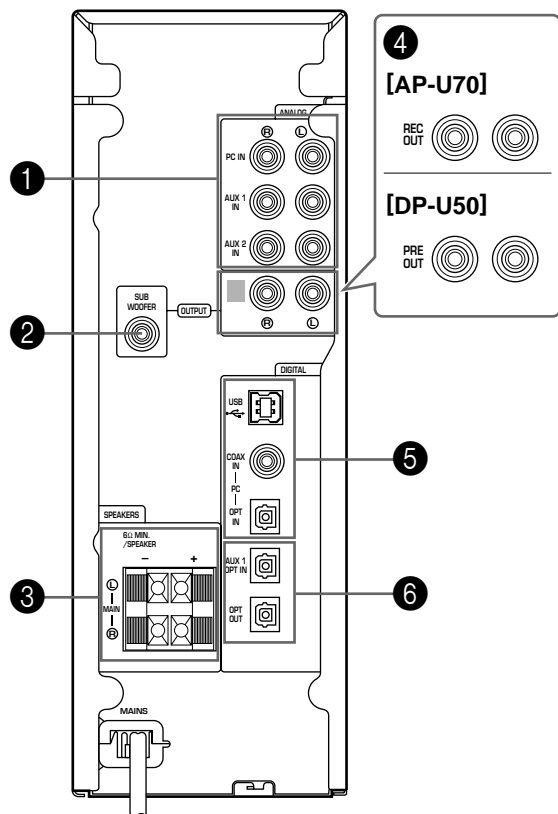

3 Salidas de los SPEAKERS [AP-U70 solamente]

Estos conectores se utilizan para conectar un par de altavoces, como los Yamaha NS-U30.

4 REC OUT [AP-U70 solamente]

Estos conectores sirven para conectar las entradas analógicas de un grabador de MD o de una platina.

4 PRE OUT [DP-U50 solamente]

Estos conectores se utilizan para conectar las salidas analógicas (INPUT, etc.) de los altavoces incorporados con un amplificador o un amplificador de potencia. El nivel de las señales emitidas desde PRE OUT varía según el uso del control de volumen del panel delantero o de las teclas **VOLUME** en el mando a distancia.

5 Entradas y salidas de PC (DIGITAL)

USB: Si su ordenador dispone de un puerto USB, conéctelo a este equipo mediante el cable USB suministrado, para el mando a distancia de este equipo desde su ordenador.

PC COAX IN/OPT IN: Estos conectores coaxial y óptico sirven para conectar las señales digitales de una tarjeta de sonido de PC, una tarjeta descodificadora de vídeo DVD, etc.

6 Entrada y salida opcional (DIGITAL)

AUX 1 OPT IN: Este conector sirve para conectar a una salida óptica de un reproductor de CD, un grabador de MD, etc.

OPT OUT: Este conector sirve para conectar una entrada óptica de un grabador de MD, una platina DAT, etc.

Conexión al ordenador

Puede transmitirse audio desde el ordenador a este equipo mediante cualquiera de los conectores siguientes: USB, DIGITAL PC COAX IN, DIGITAL PC OPT IN, o ANALOG PC IN. Si utiliza todos los conectores para efectuar la conexión, puede seleccionar el/los conector(es) que desea utilizar en el panel delantero o en el mando a distancia del equipo.

Conexión al puerto USB (1)

Si su ordenador dispone de un puerto USB, conéctelo al terminal USB de este equipo mediante el cable USB suministrado, tal como se muestra a continuación. Para escuchar audio desde el ordenador en este equipo, sólo se necesita una única conexión USB; envíe la señal de audio desde una fuente externa conectada a este equipo a su ordenador y controle el equipo de forma remota desde su ordenador, mediante el software de aplicación suministrado. Si su ordenador no dispone de un puerto USB, aún puede conectarlo mediante las entradas digitales o analógicas, pero, en este caso, no puede utilizar el software de la aplicación de este equipo.

Nota

Conecte el cable USB cuando instale el software del controlador USB en su ordenador. Consulte la sección "INSTALACIÓN DEL CONTROLADOR USB Y DEL SOFTWARE DE LA APLICACIÓN".

Conexión a entradas analógicas (2)

Conecte las salidas de audio analógicas al ordenador o a una tarjeta de sonido de PC al conector ANALOG PC IN de este equipo.

Utilice un cable de conexión de conector de terminales disponibles comercialmente para efectuar la conexión y tenga cuidado de no mezclar las conexiones derecha e izquierda.

Conexión a entradas digitales (3)

Para reproducir discos de vídeo DVD codificados con Dolby Digital o DTS, su ordenador debe tener una unidad de DVD-ROM y una tarjeta de decodificación de vídeo DVD, que debería estar conectada a este equipo a través de los conectores DIGITAL PC COAX IN o DIGITAL PC OPT IN.

Utilice un cable de conexión de terminales disponible comercialmente para efectuar la conexión con el conector DIGITAL PC COAX IN y utilice un cable de fibra óptica, disponible comercialmente, para efectuar la conexión al conector DIGITAL PC OPT IN.

Nota

La opción DIGITAL PC OPT IN tiene prioridad sobre la opción DIGITAL PC COAX IN. De modo que si se efectúa una conexión a ambas entradas, se utilizará la opción DIGITAL PC OPT IN.

Tapas protectoras

Cuando efectúe una conexión a un conector óptico, quite primero las tapas protectoras. Cuando no se esté utilizando un conector óptico, vuelva a colocar la tapa protectora para evitar que entre polvo en el conector.

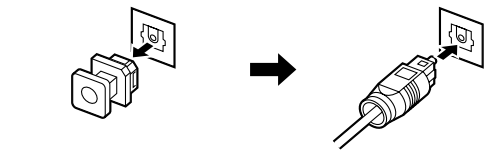

← : Indica la dirección de las señales.

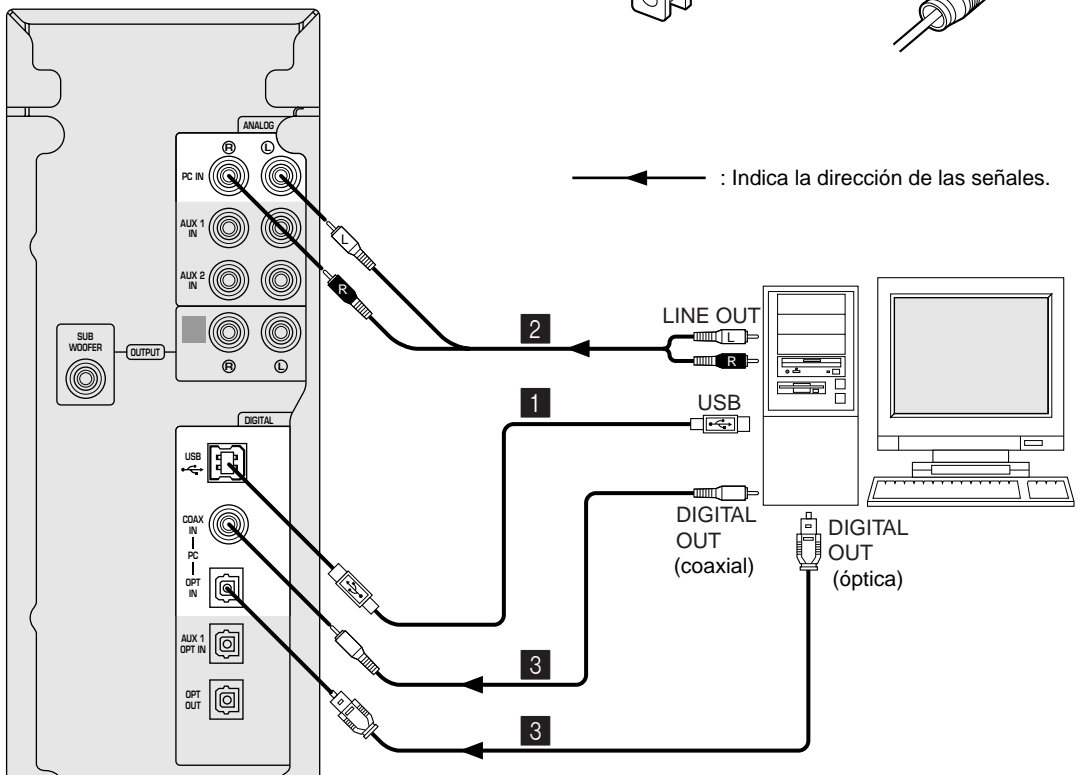

Conexión al equipo de audio

En las ilustraciones siguientes se muestra cómo conectar un reproductor de CD, un grabador de MD, etc. mediante conexiones analógicas y digitales. No obstante, no es necesario efectuar ambas conexiones.

Conexiones de audio

- Tenga cuidado de no mezclar las conexiones izquierda y derecha.

• [AP-U70 solamente]

Si desea grabar señales de sonido analógicas que entren en este equipo, conecte las entradas analógicas de una platina de casete o de un grabador de MD al conector REC OUT OUTPUT de este equipo.

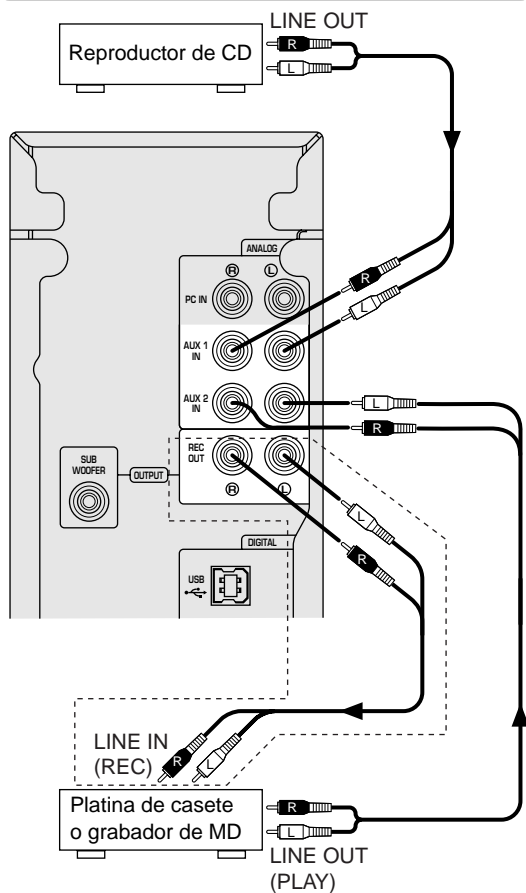

[- - -] : [AP-U70 solamente]

Notas

- **Conexión de un giradiscos**
No puede conectarse un giradiscos directamente a esta unidad. Utilice un amplificador ecualizador phono, disponible comercialmente, para conectar un giradiscos a este equipo, o conecte un giradiscos incorporado a un amplificador ecualizador phono.

• [AP-U70 solamente]

Los conectores REC OUT OUTPUT y DIGITAL OPT OUT pueden utilizarse al mismo tiempo, ya que la señales de salida son independientes.

Conexiones digitales

Si desea grabar señales digitales de sonidos que entren en este equipo, conecte la entrada digital óptica de un grabador de MD o de una platina DAT al conector DIGITAL OPT OUT de este equipo.

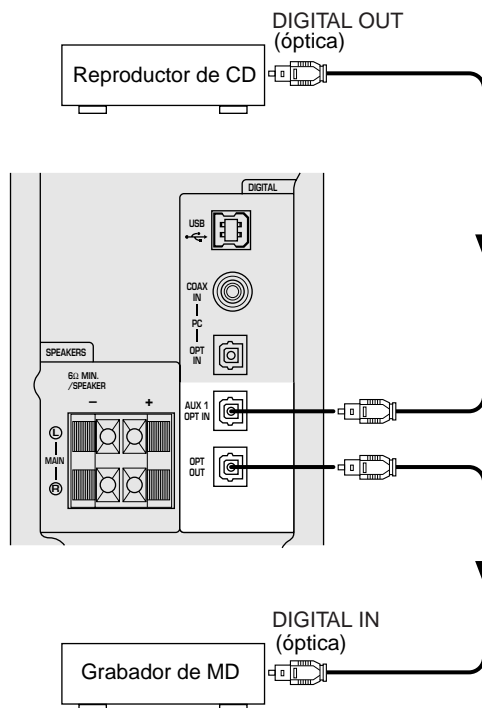

Notas

- Cuando reproduzca un CD convencional en este equipo, después de la reproducción de un CD o de un LD codificado con DTS, quizá sea necesario efectuar algunas operaciones, como restablecer las teclas de selección de entrada.
- Incluso si está conectado a este equipo mediante una conexión digital, algunos reproductores de CD, LD y DVD pueden originar que el equipo falle en la decodificación DTS o produzcan ruidos. Eso se debe a que ciertos proceso de datos de salida digital de dichos reproductores producen errores de datos en la codificación DTS, que originan que la reproducción falle, aunque el procesamiento de esos mismos datos podría causar sólo un ligero cambio de respuesta en el volumen o la frecuencia en el sonido digital normal.
- Cuando ocurre un error en los datos de salida digital del reproductor durante la reproducción de un LD o un CD codificados con DTS, la reproducción puede verse deteriorada. Si ocurre esto, detenga la reproducción y vuelva encender el reproductor.
- Cuando se reproducen las señales de sonido digital del ordenador, pueden ocurrir errores en las señales WAVE que conllevan ruidos o fallos en la reproducción.

Conexión de los altavoces

[AP-U70 solamente]

Conecte este equipo a los altavoces con los cables de los altavoces con un dispositivo adecuado (trate de que sobre la menor cantidad de cable).

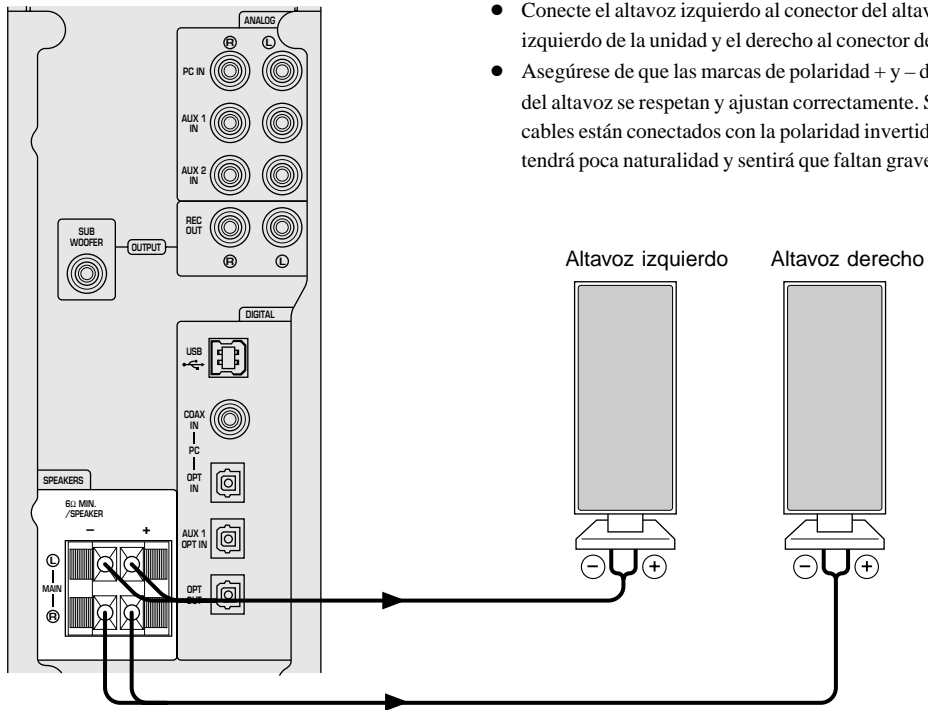

Notas

- Utilice los altavoces que no disponen de un amplificador integrado.
- Utilice los altavoces cuya impedancia sea de 6 Ω o más.
- Conecte el altavoz izquierdo al conector del altavoz izquierdo de la unidad y el derecho al conector derecho.
- Asegúrese de que las marcas de polaridad + y – de los cables del altavoz se respetan y ajustan correctamente. Si dichos cables están conectados con la polaridad invertida, el sonido tendrá poca naturalidad y sentirá que faltan graves.

Cables de los altavoces

Quite 10 mm de material aislante del extremo de cada cable de los altavoces y tuerza los cables pelados para evitar restos sueltos, que podrían causar cortocircuitos.

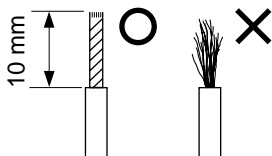

Cómo conectar:

- ① Presione y mantenga presionadas las palancas de los conectores de los altavoces.
- ② Inserte los extremos pelados de los cables de los altavoces en los orificios de los terminales.
- ③ Entonces, suelte las palancas.

* Intente tirar suavemente de cada cable para asegurarse de que están bien ajustados.

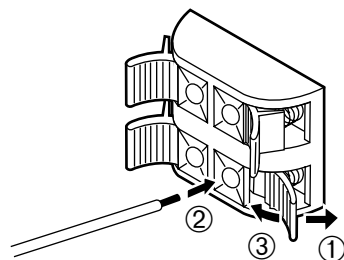

[Solo DP-U50]

Para reproducir señales sonoras introducidas en esta unidad por los altavoces, conecte el equipo a los altavoces con un amplificador integrado, un sistema de minicomponentes, etc., o conecte este equipo a los altavoces mediante un amplificador de potencia externo. Conecte las entradas analógicas de los altavoces con un amplificador integrado, etc. al conector PRE OUT de este equipo mediante un conector de terminales analógico, disponible comercialmente, o un cable de conexión de terminales (estéreo).

Nota

El nivel de las señales emitidas desde PRE OUT varía según el uso del control de volumen del panel delantero o de las teclas **VOLUME** en el mando a distancia. Por ello, se recomienda ajustar el nivel de salida del altavoz de este equipo en el mando a distancia y fije el volumen de los altavoces con un amplificador integrado, etc. en un cierto nivel.

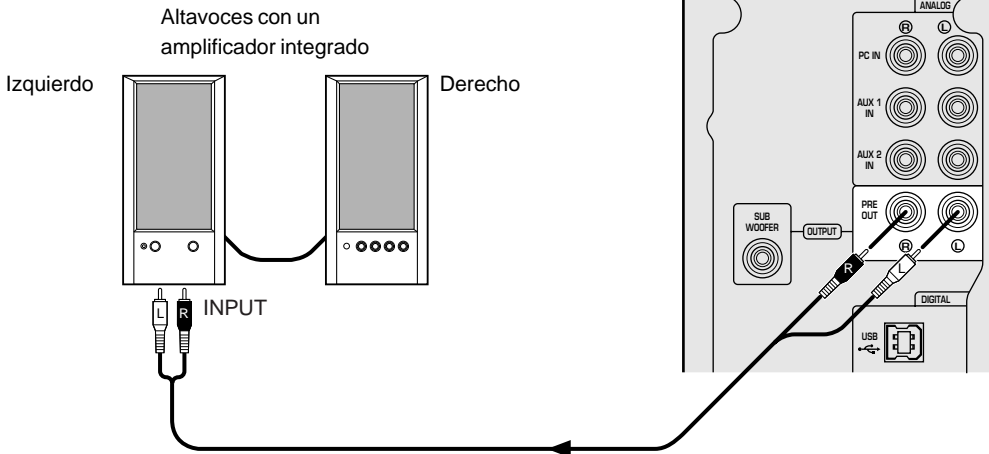

Agregar un altavoz de ultr Graves (subwoofer)

El rendimiento de los sonidos graves puede mejorarse conectando un subwoofer a la salida de SUBWOOFER OUTPUT del equipo mediante un cable de conexión de terminales de audio, disponible comercialmente.

El uso de un subwoofer también es adecuado para reproducir los efectos de los programas de campo de sonido.

Nota

El conector SUBWOOFER OUTPUT es una salida de nivel de línea. Utilice un subwoofer que tenga su propio amplificador de potencia integrado, como el Yamaha YST-SW45.

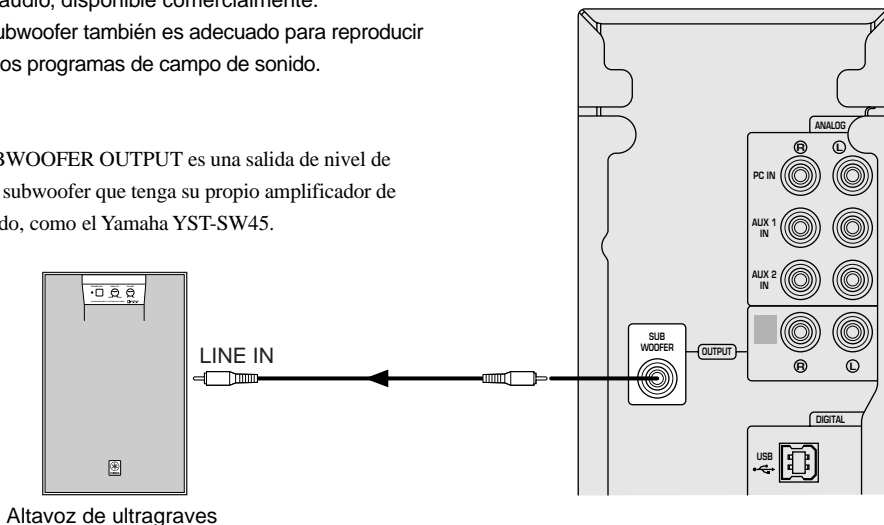

Colocación recomendada de los altavoces

Para obtener un mejor rendimiento, coloque los altavoces izquierdo y derecho a cada lado del monitor del ordenador, tal como se muestra abajo, y colóquelos de modo que la parte delantera de los mismos se encuentre alineada con la pantalla del monitor. Para obtener los mejores resultados de los programas de campo de sonido y de los efectos surround (sonido envolvente), deberán colocarse los altavoces izquierdo y derecho y el oyente de modo que formen un triángulo con una proporción 3:4, de manera que si, por ejemplo, los altavoces están a 60 cm de distancia, el oyente debería estar a 80 cm de distancia de cada altavoz. Si su sistema incluye un subwoofer (YST-SW45, etc.), colóquelo en el suelo.

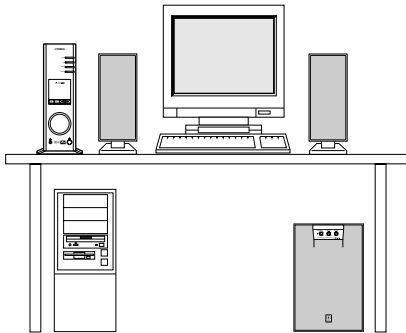

Posición recomendada de escucha

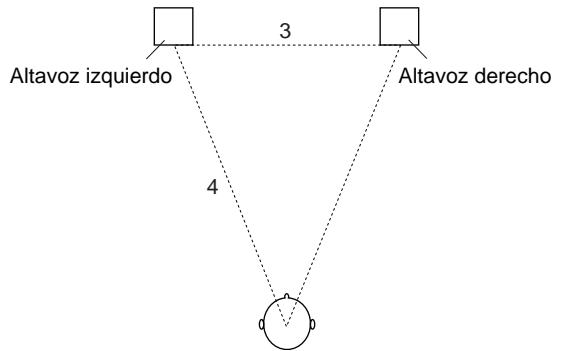

Nota

Utilice altavoces con blindaje magnético y un subwoofer. Si se utilizan altavoces sin blindaje metálico cerca de la pantalla del monitor, el color de la imagen podría verse distorsionado o podrían producirse daños en el monitor.

Enchufes del equipo

Después de completar todas las conexiones, enchufe el cable de corriente CA en un enchufe de CA doméstico.

Nota

Desenchufe el cable de potencia de CA de la toma de CA, si no va a utilizarse el equipo durante un periodo largo de tiempo.

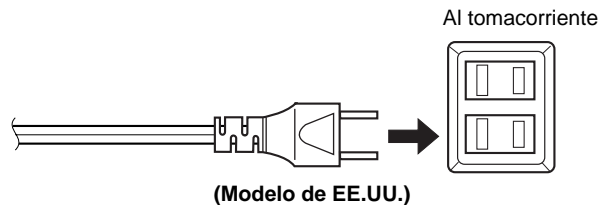

INSTALACIÓN DEL CONTROLADOR USB Y DEL SOFTWARE DE LA APLICACIÓN

Cuando conecte este equipo y el ordenador con el cable USB y se controle este equipo desde el ordenador, debe instalarse el siguiente software en el ordenador.

- ◆ **Software del controlador USB:** Necesario para que este equipo pueda comunicarse con el ordenador Utilice el software suministrado originalmente con el SO (Sistema Operativo) instalado en su ordenador.
- ◆ **Software de la aplicación:** Utilizado para controlar este equipo desde el ordenador Descárguelo desde el CD-ROM suministrado
- ◆ **Ayuda en línea:** Instrucciones para utilizar la aplicación Acceso desde el CD-ROM suministrado

En esta sección se explica cómo instalar el software. El método de instalación difiere del SO instalado en el ordenador. Consulte las instrucciones adecuadas para su SO más abajo.

Preparación previa a la instalación

- **Asegúrese de que el cable USB no está conectado a este equipo y que su ordenador no está activado..**
- Asegúrese de que el ordenador cumple los **requisitos del sistema** que se detallan a continuación. Si el ordenador no cumple los requisitos del sistema, puede utilizar el ordenador como fuente de entrada, conectándolo a la(s) entrada(s) analógica o digital de este equipo. En dicho caso, no obstante, no puede utilizarse el software de la aplicación suministrado.
- Quizá se le pida que inserte el CD-ROM de su SO durante la instalación. Téngalo preparado, por si acaso, antes de comenzar la instalación.
- El método de instalación puede diferir de las instrucciones de abajo, según en entorno operativo del ordenador. En tal caso, siga las instrucciones mostradas en el monitor. Si todavía tiene preguntas, consulte al fabricante del ordenador o a un distribuidor informático.

Requisitos del sistema

El ordenador debe cumplir los siguientes requisitos del sistemas para utilizar el software de la aplicación suministrado.

Microsoft Windows 98/98SE, Windows Me o Windows 2000 Profesional

Sistema operativo

Microsoft Windows 98/98SE, Windows Me o Windows 2000 Profesional

Ordenador

Un ordenador con un puerto USB como equipo estándar y preinstalado con el SO anterior.

Windows es una marca comercial registrada de Microsoft Corporation en Estados Unidos y otros países.

Macintosh

Sistema operativo

Mac SO 9.0.4 o superior (Controlador USB 1.4 o superior).

Ordenador

Ordenador Macintosh con un puerto USB como equipo estándar.

Macintosh es una marca comercial de Apple Computer, Inc., registrada en EE.UU. y otros países.

Instalación del software

Microsoft Windows 98/98SE o Windows Me

■ Instalación y comprobación del controlador USB

1 Encienda el ordenador y, si todavía no está funcionando, inicie Windows 98/98SE o Windows Me.

2 Enchufe el cable de alimentación CA de este equipo en la toma de CA.

Este equipo puede estar activado o en modo de espera cuando se instale el controlador.

3 Conecte este equipo a un puerto USB del ordenador mediante el cable USB suministrado.

Windows detecta automáticamente este equipo e instala el software necesario de los controladores. Lleve a cabo las operaciones tal como se indica en el cuadro de diálogo. Es posible que se le pida que inserte el CD-ROM del SO de Windows.

* La instalación puede tardar más tiempo, según cuál sea el entorno operativo. Después de que desaparezca el cuadro de diálogo de instalación, espere varios minutos.

Comprueba que el controlador USB se haya instalado satisfactoriamente mediante el proceso que se detalla a continuación.

4 Haga clic en el botón “Start” de Windows y seleccione “Settings” y, después, “Control Panel”.

Aparece la ventana del Panel de control.

5 Haga doble clic en el icono “System”.

Aparece la ventana de Propiedades del sistema.

6 Haga clic en la ficha “Device Manager”.

Aparece la ventana del Administrador de dispositivos.

7 Haga clic en el botón de opción “View devices by type”.

8 Haga clic en el símbolo “+” junto a “Sound, video and game controllers” y asegúrese que aparece en la lista “USB Audio Device”, tal como se muestra.

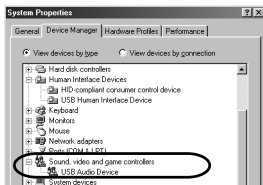

* La imagen de la pantalla corresponde a Windows 98SE.
 * Cuando utilice Windows me, es posible que aparezca “?” en el encabezado del “USB Composite Device” de color verde. Esto significa que se ha instalado el controlador USB con la ID genérica suministrada con el sistema operativo. (No se trata de un mensaje de error.)

9 Haga clic en el símbolo “+” junto a “Human Interface Devices” y asegúrese de que el “HID-compliant consumer control device” y el “USB Human Interface Device” aparecen en la lista, tal como se muestra.

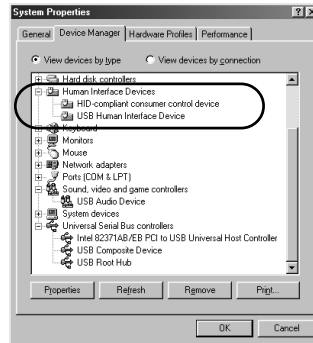

* La imagen de la pantalla corresponde a Windows 98SE.

10 Haga clic en el símbolo “+” junto a “Universal Serial Bus controllers” y asegúrese que aparece en la lista “USB Composite Device”, tal como se muestra.

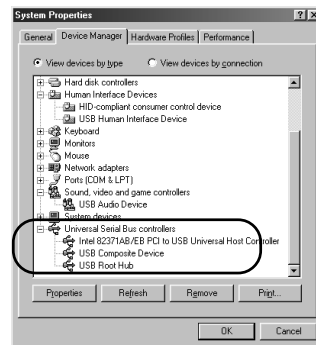

* La imagen de la pantalla corresponde a Windows 98SE.

Notas

- La lista de dispositivos del ordenador puede diferir de la mostrada aquí.
- Si aparecen “!” o “?” en el encabezado del nombre del dispositivo, compruebe los siguientes aspectos:
 - * El cable USB está conectado firmemente.
 - * El cable de alimentación de este equipo está enchufado en la toma de CA.
- Si no se ha instalado satisfactoriamente el controlador, desconecte el cable USB y conéctelo de nuevo. Después, intente instalar de nuevo el controlador. Si la instalación continúa fallando, reinicie Windows e inténtelo de nuevo.

Efectúe los ajustes siguientes en su ordenador después de que haya concluido la instalación del controlador.

Ajuste de audio y de CD de audio [Windows 98/98SE solamente]

- * Finalice todas las aplicaciones activadas.
- * Cuando utilice Windows 98SE, reinicie Windows, primero.

1 Haga clic en el botón “Start” de Windows y seleccione “Settings” y, después, “Control Panel”.

2 Haga doble clic en el icono “Multimedia”.

3 Haga clic en la ficha “Audio” y seleccione “USB Audio Device” en “Preferred device” de “Playback”.

- * Normalmente, este ajuste se efectúa automáticamente.
- * Si no aparece el “USB Audio Device”, reinicie Windows.

4 Haga clic en la ficha “CD Music” y seleccione la unidad de CD-ROM para reproducir los CD de audio.

5 Haga clic en el cuadro de diálogo de “Enable digital CD audio for this CD-ROM device” para introducir la marca de verificación.

- * Puede ocurrir que no pueda hacerse clic en la casilla de verificación porque algunas unidades de CD-ROM no puedan utilizarse para reproducir CD de audio.

6 Haga clic en “OK” y cierre el panel de Settings “Multimedia”.

7 Reinicie Windows.

Nota

Cuando utilice dos o más unidades, debe efectuar los ajustes anteriores para cada unidad.

Verificación de los ajustes de audio [Windows Me solamente]

1 Haga clic en el botón “Start” de Windows Me y seleccione “Settings” y, después, “Control Panel”.

2 Haga doble clic en el icono “Sounds and Multimedia”.

3 Haga clic en la ficha “Audio” y seleccione “USB Audio Device” en “Preferred device” de “Sound Playback”.

- * Normalmente, este ajuste se efectúa automáticamente.
- * Si no aparece el “USB Audio Device”, reinicie Windows.

Comprobación de la salida de sonido y ajuste del volumen [Windows 98/98SE y Windows Me]

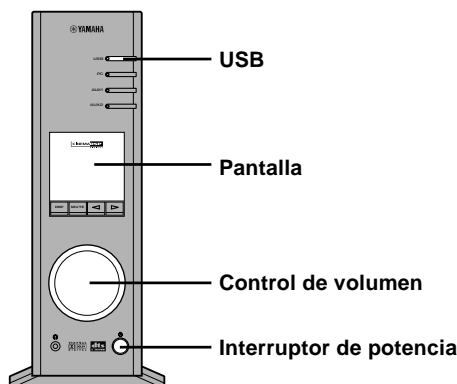

1 Efectúe las operaciones siguientes en el panel delantero de este equipo.

- a) Pulse el interruptor de potencia para encender este equipo.
(Algunos mensajes se muestran en la pantalla.)
- b) Pulse la tecla de selección de entrada USB.
- c) Utilice el control de volumen para ajustar el volumen.
(Ajuste el control a aproximadamente “30”.)

2 Ajuste el volumen del ordenador de la siguiente forma.

- a) Haga doble clic en el icono del altavoz en la bandeja de tareas o seleccione “Start”, “Programs”, “Accessories”, “Entertainment”, en este orden y haga clic en “Volume Control”.
(Aparece la ventana de ajuste de volumen.)
- b) Ajuste el volumen arrastrando el tirador de “Volume”. Ajuste el tirador entre las posiciones central y máxima.

- * No introduzca la marca de verificación en la casilla de verificación “Mute” -sin voz-. Si la introduce, se detendrá la salida de sonido.

3 Haga clic en el botón “Start” de Windows y seleccione “Settings” y, después, “Control Panel”.

4 Haga doble clic en el icono “Sounds” (o “Sounds and Multimedia”).

5 Haga clic en la ficha “Sounds”.

6 Compruebe que el sonido se emite normalmente, seleccionado “Default sound”, etc. desde “Events” (o “Sound Events”).

- * Si no se escucha ningún sonido, reinicie Windows y compruebe nuevamente.

Después, instale el software de la aplicación y la ayuda en línea desde el CD-ROM suministrado.

■ Instalación del software de la aplicación

* Finalice todas las aplicaciones (incluidos los antivirus) que estén funcionando en el ordenador.

1 Inserte el CD-ROM en la unidad de CD-ROM o de DVD-ROM.

Si la función de ejecución automática de Windows está activada, aparece automáticamente la pantalla de configuración de la instalación.

2 Continúe con la instalación según las instrucciones.

Si la función de ejecución automática de Windows no está activada.

Muestre los contenidos del CD-ROM utilizando "My Computer", etc., y haciendo doble clic en el archivo "Readme.txt". En el documento se describe el método de instalación.

■ Uso del software de la aplicación y de la ayuda en línea

En esta sección se explica cómo iniciar el software de la aplicación y consultar la ayuda en línea.

1 Haga clic en el botón "Start" de Windows y seleccione "Programs", YAMAHA AP-U70 (o DP-U50)", "AP-U70 (o DP-U50)" en este orden.

Se inicia el software de la aplicación.

2 Para ver la ayuda en línea, haga clic en el botón "Start" de Windows y seleccione "Programs", "YAMAHA AP-U70 (o DP-U50)", "Help" en este orden.

Se inicia la ayuda en línea, que explica cómo utilizar el software de la aplicación.

Nota

No desconecte nunca el cable USB mientras configura el software de la aplicación. Si se desconecta, podría bloquearse el ordenador.

■ Desinstalación del software de la aplicación

En esta sección se explica cómo desinstalar el software de la aplicación.

1 Cierre el software de la aplicación y la ayuda en línea.

2 Haga clic en el botón "Start" de Windows y seleccione "Settings" y, después, "Control Panel".

Aparece la ventana del Panel de control.

3 Haga doble clic en el icono "Add/Remove Programs".

Aparece la ventana "Add/Remove Programs Properties".

4 Seleccione "YAMAHA AP-U70 (o DP-U50) Application" en la lista de programas.

Se resalta la opción "YAMAHA AP-U70 (o DP-U50) Application".

5 Haga clic en el botón "Add/Remove Programs" y continúe según se le indica.

Microsoft Windows 2000 Profesional

■ Instalación y comprobación del controlador USB

1 Encienda el ordenador y, si todavía no está funcionando, inicie Windows 2000 Profesional y regístrese en el Administrador.

2 Enchufe el cable de alimentación CA de este equipo en la toma de CA.

Este equipo puede estar activado o en modo de espera cuando se instale el controlador.

3 Conecte este equipo a un puerto USB del ordenador mediante el cable USB suministrado.

Windows detecta automáticamente este equipo e instala el software necesario de los controladores.

* La instalación puede tardar más tiempo, según cuál sea el entorno operativo. Después de que desaparezca el cuadro de diálogo de instalación, espere varios minutos.

Compruebe que el controlador USB se haya instalado satisfactoriamente mediante el proceso que se detalla a continuación.

4 Haga clic en el botón “Start” de Windows y seleccione “Settings” y, después, “Control Panel”.

Aparece la ventana del Panel de control.

5 Haga doble clic en el icono “System”.

Aparece la ventana de Propiedades del sistema.

6 Seleccione la ficha “Hardware” y haga clic en el “Device Manager”.

Aparece la ventana del Administrador de dispositivos.

7 Seleccione la ficha “View” y haga clic en el botón de opción “Devices by type”.

8 Haga clic en el símbolo “+” junto a “Sound, video and game controllers” y asegúrese que aparece en la lista “USB Audio Device”, tal como se muestra.

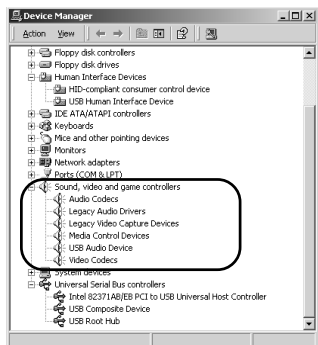

9 Haga clic en el símbolo “+” junto a “Human Interface Devices” y asegúrese de que el “HID-compliant consumer control device” y el “USB Human Interface Device” aparecen en la lista, tal como se muestra.

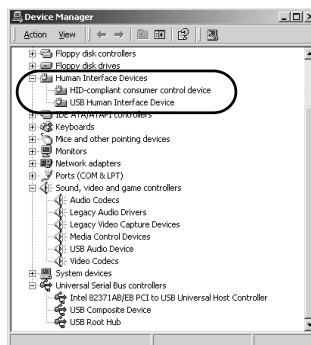

10 Haga clic en el símbolo “+” junto a “Universal Serial Bus controllers” y asegúrese que aparece en la lista “USB Composite Device”, tal como se muestra.

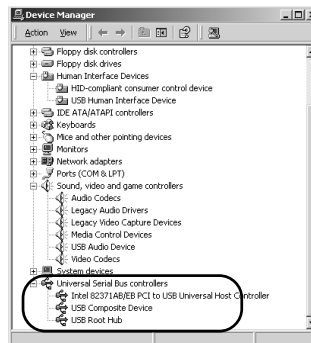

Notas

- La lista de dispositivos del ordenador puede diferir de la mostrada aquí.
- Si aparecen “!” o “?” en el encabezado del nombre del dispositivo, compruebe los siguientes aspectos:
 - * El cable USB está conectado firmemente.
 - * El cable de alimentación de este equipo está enchufado en la toma de CA.
- Si no se ha instalado satisfactoriamente el controlador, desconecte el cable USB y conéctelo de nuevo. Después, intente instalar de nuevo el controlador. Si la instalación continúa fallando, reinicie Windows e inténtelo de nuevo.

INSTALACIÓN DEL CONTROLADOR USB Y DEL SOFTWARE DE LA APLICACIÓN

Español

Efectúe los ajustes siguientes en su ordenador después de que haya concluido la instalación del controlador.

Ajuste de audio y de CD de audio

- 1** Haga clic en el botón “Start” de Windows y seleccione “Settings” y, después, “Control Panel”.
- 2** Haga doble clic en el icono “Sounds and Multimedia”.
- 3** Haga clic en la ficha “Audio” y seleccione “USB Audio Device” en “Preferred device” de “Sound Playback”.
 - * Normalmente, este ajuste se efectúa automáticamente.
- 4** Haga clic en la ficha “Hardware” y doble clic en el elemento del DVD o CD-ROM que vaya a utilizar en la ficha “Devices”.
- 5** Haga clic en la ficha “Properties” y en el cuadro de diálogo de “Enable digital CD audio for this CD-ROM device” para introducir la marca de verificación.
 - * Puede ocurrir que no pueda hacerse clic en la casilla de verificación porque algunas unidades de CD-ROM no puedan utilizarse para reproducir CD de audio.
- 6** Reinicie Windows e inicie sesión en el Administrador.

Nota

Cuando utilice dos o más unidades, debe efectuar los ajustes anteriores para cada unidad.

Comprobación de la salida de sonido y ajuste del volumen

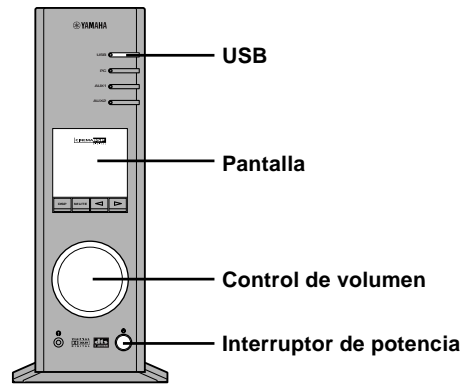

- 1** Efectúe las operaciones siguientes en el panel delantero de este equipo.
 - a) Pulse el interruptor de potencia para encender este equipo. (Algunos mensajes se muestran en la pantalla.)
 - b) Pulse la tecla de selección de entrada USB.
 - c) Utilice el control de volumen para ajustar el volumen. (Ajuste el control a aproximadamente “30”.)
- 2** Ajuste el volumen del ordenador de la siguiente forma.
 - a) Haga doble clic en el icono del altavoz en la bandeja de tareas o seleccione “Start”, “Programs”, “Accessories”, “Entertainment”, en este orden” y haga clic en “Volume Control”. (Aparece la ventana de ajuste de volumen.)
 - b) Ajuste el volumen arrastrando el tirador de “Volume”. Ajuste el tirador entre las posiciones central y máxima.
 - * No introduzca la marca de verificación en la casilla de verificación “Mute”. Si la introduce, se detendrá la salida de sonido.
- 3** Haga clic en el botón “Start” de Windows y seleccione “Settings” y, después, “Control Panel”.
- 4** Haga doble clic en el icono “Sounds and Multimedia”.
- 5** Haga clic en la ficha “Sounds”.
- 6** Compruebe que el sonido se emite normalmente, seleccionado “Default Beep”, etc. desde “Sound Events”.

* Si no se escucha ningún sonido, reinicie Windows y compruebe nuevamente.

Después, instale el software de la aplicación y la ayuda en línea desde el CD-ROM suministrado.

■ Instalación del software de la aplicación

1 Inserte el CD-ROM en la unidad de CD-ROM o de DVD-ROM.

Si la función de ejecución automática de Windows está activada, aparece automáticamente la pantalla de configuración de la instalación.

2 Continúe con la instalación según las instrucciones.

Si la función de ejecución automática de Windows no está activada.

Muestre los contenidos del CD-ROM utilizando "My Computer", etc., y haciendo doble clic en el archivo "Readme.txt". En el documento se describe el método de instalación.

■ Uso del software de la aplicación y e la ayuda en línea

En esta sección se explica cómo iniciar el software de la aplicación y consultar la ayuda en línea.

1 Haga clic en el botón "Start" de Windows y seleccione "Programs", YAMAHA AP-U70 (o DP-U50)", "AP-U70 (o DP-U50)" en este orden.

Se inicia el software de la aplicación.

2 Para ver la ayuda en línea, haga clic en el botón "Start" de Windows y seleccione "Programs", "YAMAHA AP-U70 (o DP-U50)", "Help" en este orden.

Se inicia la ayuda en línea, que explica cómo utilizar el software de la aplicación.

Nota

No desconecte nunca el cable USB mientras configura el software de la aplicación. Si se desconecta, podría bloquearse el ordenador.

■ Desinstalación del software de la aplicación

En esta sección se explica cómo desinstalar el software de la aplicación.

1 Cierre el software de la aplicación y la ayuda en línea.

2 Haga clic en el botón "Start" de Windows y seleccione "Settings" y, después, "Control Panel".

Aparece la ventana del Panel de control.

3 Haga doble clic en el icono "Add/Remove Programs".

Aparece la ventana "Add/Remove Programs".

4 Seleccione "YAMAHA AP-U70 (o DP-U50) Application" en la lista de programas.

Se resalta la opción "YAMAHA AP-U70 (o DP-U50) Application".

5 Haga clic en el botón "Change/Remove" y continúe según se le indica.

Ordenadores Macintosh

■ Conexiones y configuración

1 Enchufe el cable de alimentación CA de este equipo en la toma de CA.

2 Inicie Macintosh.

3 Conecte este equipo a un puerto USB del ordenador mediante el cable USB suministrado.

El software del controlador para el audio USB se instala automáticamente.

4 Presione el interruptor de potencia de este equipo para encender el equipo.

Algunos mensajes se muestran en la pantalla.

Comprobación de la salida de sonido y ajuste del volumen

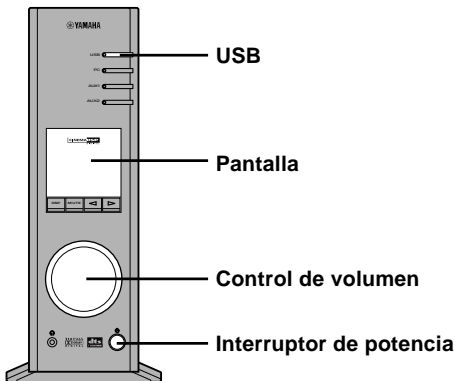

1 Efectúe las operaciones siguientes en el panel delantero de este equipo.

- a) Pulse la tecla de selección de entrada USB.
- b) Utilice el control de volumen para ajustar el volumen.
(Ajuste el control a aproximadamente "30".)

2 Asegúrese de que el sonido se emite con normalidad, seleccionado "Alert Sounds", etc., desde "Sound" en los "Control Panels" de Macintosh.

3 Ajuste el volumen arrastrando la ficha "Sound" en los "Control Panels". Fije el indicador entre las posiciones central y máxima.

Notas

- No puede modificarse el destino de la salida de sonido desde "Choose a device for sound output" en los "Control Panels". Cuando se utiliza el altavoz interno del Macintosh como destino de la salida de sonido, desconecte el cable USB que conecta este equipo con el Macintosh.
- Cuando utilice auriculares con este equipo conectado al puerto USB del Macintosh, utilice la clavija del auricular de esta unidad, no la clavija del Macintosh.
- Puesto que Macintosh emite un sonido de inicio tras el encendido, antes de que la señal de sonido de la conexión USB se activa, no puede emitirse el sonido de inicio a través de la conexión USB. Para reproducir el sonido de inicio a través de esta unidad, necesita una conexión analógica separada entre este equipo y el Macintosh. (Cuando se encuentra activado, "ON" el conector USB MIX desde el Panel de configuración del software de la aplicación, puede mezclar el sonido de inicio a través de la conexión analógica con el mismo sonido, a través de la conexión USB, sin hacer ningún cambio en los ajustes de selección de entrada.)

Después, instale el software de la aplicación y la ayuda en línea desde el CD-ROM suministrado.

■ Instalación del software de la aplicación

1 Inserte el CD-ROM en la unidad de CD-ROM o de DVD-ROM.

El CD-ROM incluye el instalador básico “AP-U70 (o DP-U50) Installer” y la carpeta de datos de instalación.

2 Haga doble clic en el instalador básico “AP-U70 (o DP-U50) Installer” para iniciarlo.

El software de la aplicación y la ayuda en línea se instalan en el disco duro.

* Archivos instalados por el instalador básico.

El instalador básico “AP-U70 (o DP-U50) Installer” copia la carpeta de al “AP-U70 (o DP-U50) Application” en la carpeta de datos de instalación en la ubicación especificada. Copia, además, la carpeta de “AP-U70 (o DP-U50) Help” en la carpeta “Help” de la “System Folder” en el disco de inicio.

- * Para instalar el software de la aplicación sin utilizar el instalador básico, siga las instrucciones que figuran a continuación.

Instalación del software de la aplicación mediante el instalador básico “AP-U70 (o DP-U50) Installer”:

1 Copie la “AP-U70 (o DP-U50) Application” en la carpeta de datos de instalación a cualquier disco duro.

2 Copie la carpeta de “AP-U70 (o DP-U50) Help” en la carpeta de datos de instalación a la carpeta de “Help” de la “System Folder” en el disco de inicio.

Puede consultar este archivo de Ayuda en línea en la Ayuda de Mac.

■ Uso del software de la aplicación y de la ayuda en línea

Todas las instrucciones de funcionamiento del software de la aplicación están disponibles desde la Ayuda en línea. Para consultar las instrucciones, seleccione Ayuda en línea desde el menú mostrado tras la activación del software de la aplicación.

Las relaciones entre el funcionamiento de este equipo y el software de la aplicación

Cuando se acciona un botón de operación o el control de volumen de este equipo con el software de la aplicación activado, la pantalla de visualización del software de la aplicación cambia automáticamente para reflejar los cambios efectuados en la unidad. Cuando este equipo se accione como se detalla arriba, mientras que la pantalla muestre las pantallas de los datos del software de la aplicación y otro programa, la pantalla del otro programa (por ejemplo, la pantalla de reproducción de QuickTime) puede verse parcialmente distorsionada, ya que la pantalla del software de la aplicación responde a la operación de este equipo. Para evitar esto, accione este equipo sin activar el software de la aplicación.

APÉNDICE

Solución de problemas

Consulte el siguiente cuadro cuando el aparato no funcione bien. Si el problema no es uno de los que aparecen en la siguiente lista o si las instrucciones de abajo no ayudan a solucionar el problema, desenchufe el cable eléctrico y llame a un distribuidor o centro de servicio autorizado de YAMAHA.

Problema	Causa	Solución
No puede encenderse el equipo, aunque se presionen el interruptor de potencia del panel delantero o la tecla POWER del mando a distancia.	El cable de potencia no está enchufado o no está insertado del todo.	Enchufe firmemente el cable de potencia.
No se escuchan sonidos.	Este equipo está en el modo de espera "standby".	Encienda esta unidad pulsando el interruptor de potencia del panel delantero o la tecla POWER en el mando a distancia.
	Conexiones incorrectas del cable de salida.	Conecte los cables correctamente. Si el problema persiste, los cables podrían estar defectuosos.
La aplicación no se inicia.	Este equipo y el ordenador no están conectados con el cable USB.	Conecte este equipo y el ordenador con el cable USB.
	El cable de potencia no está enchufado o no está insertado del todo.	Enchufe firmemente el cable de potencia.
No puede instalarse el software del controlador correctamente.	El cable USB no está conectado firmemente entre este equipo y el ordenador.	Desconecte el cable USB y, después, vuelva a conectarlo firmemente.
	El cable de potencia no está enchufado o no está insertado del todo.	Enchufe firmemente el cable de potencia.
El uso de este equipo afecta a la recepción de TV o al rendimiento de otro equipo.	El equipo puede estar demasiado cerca de este equipo.	Aleje el equipo de esta unidad.

Según el tipo de hardware del ordenador o de los sistemas operativos, no pueden utilizarse todas las funciones del equipo. Puede consultar el sitio Web de Yamaha para obtener detalles acerca de la información relacionada.

<http://www.yamaha.co.jp/audio/>

KENMERKEN

- Dit toestel stelt u in staat audio van hoge kwaliteit af te spelen op uw computer.
- Dankzij de USB-interface kan dit toestel van op afstand worden bediend vanaf uw computer met de bijgeleverde toepassingssoftware en beschikt u over diverse opties voor audio-invoer en -uitvoer.
- Ideaal voor het spelen van computerspelletjes, het beluisteren van internetmuziek, het afspelen van CD-ROM, DVD, multimediasoftware, enzovoort.
- Yamaha's Near-Field Cinema DSP-technologie (digitale geluidsveldverwerking) maakt een getrouwe weergave van live-muziek en het surroundgeluid van een bioscoop mogelijk. Het DSP-geluidseffect kan ook via de hoofdtelefoon worden beluisterd.
- De geavanceerde Virtual 3D-technologie geeft multikanaalsbronnen zoals Dolby Digital* en DTS** weer met een realistisch surroundeffect via slechts twee luidsprekers.
- Dit toestel is compatibel met de volgende geluidssignalen die via de USB-aansluiting worden ontvangen:
multikanaalsgeluid (twee, vier en zes kanalen), hoogwaardige digitale audio van 24 bits/48 kHz en signalen gecodeerd met Dolby Digital. (Sommige besturingssystemen en softwareprogramma's ondersteunen dit kenmerk niet.)



*

Vervaardigd in licentie van Dolby Laboratories. "Dolby", "Pro Logic" en het dubbele D-symbool zijn handelsmerken van Dolby Laboratories. Vertrouwelijke onuitgegeven werken. ©1992-1997 Dolby Laboratories Inc. Alle rechten voorbehouden.



**

Gefabriceerd onder licentie van Digital Theater Systems, Inc. US Pat. No. 5,451,942 en overige wereldwijde patenten geregistreerd en in aanvraag. "DTS", "DTS Digital Surround" zijn handelsmerken van Digital Theater Systems, Inc. Auteursrecht 1996 Digital Theater Systems, Inc. Alle rechten voorbehouden.

INHOUD

AAN DE SLAG

Uitpakken	2
Plaatsen van de batterijen	2
Vervangen van de batterijen	2
Bereik van de afstandsbediening	2

AAN DE SLAG

AANSLUITINGEN

Aansluitingen en hun functies	3
Aansluiten van uw computer	4
Aansluiten van audioapparaten	5
Aansluiten van luidsprekers	6
De stekker van dit toestel insteken ...	8

AANSLUITINGEN

INSTALLEREN VAN HET USB-STUURPROGRAMMA EN DE TOEPASSINGSSOFTWARE

Vorbereidingen vóór de installatie ...	9
Systeemvereisten	9
Installeren van de software	10
Microsoft Windows 98/98SE of Windows Me	10
Microsoft Windows 2000 Professional	13
Macintosh-computer	16

INSTALLEREN VAN HET USB-STUURPROGRAMMA
EN DE TOEPASSINGSSOFTWARE

BIJLAGE

Verhelpen van problemen	18
-------------------------------	----

BIJLAGE

Nederlands

AAN DE SLAG

Uitpakken

Controleer na het uitpakken of de volgende onderdelen aanwezig zijn.

- Afstandsbediening

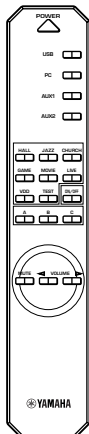

- Batterijen (type AA, R6, UM-3)

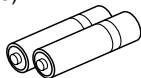

- USB-kabel

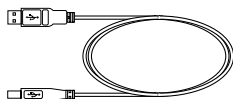

- CD-ROM

De CD-ROM bevat de toepassingssoftware en de online help waarmee u dit toestel vanaf uw computer kunt bedienen.

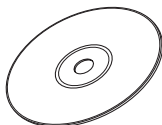

Plaatsen van de batterijen

De afstandsbediening wordt gebruikt om vele functies van dit toestel te bedienen. Plaats dus eerst de bijgeleverde batterijen in de afstandsbediening.

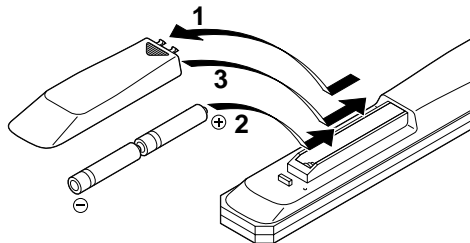

1 Verwijder het deksel van het batterijvak op de achterkant van de afstandsbediening door het in de richting van de pijl te schuiven.

2 Plaats de batterijen (van het type AA, R6, UM-3) met de polen in de juiste richting, volgens de aanduidingen in het batterijvak.

3 Sluit het deksel van het batterijvak.

Vervangen van de batterijen

Als de afstandsbediening dicht bij het hoofdtoestel moet worden gehouden om het te bedienen, zijn de batterijen bijna leeg. Vervang beide batterijen door nieuwe.

Opmerkingen

- Gebruik batterijen van het type AA, R6, UM-3.
- Zorg dat de polen in de juiste richting liggen. (Zie de aanduidingen in het batterijvak.)
- Haal de batterijen uit de afstandsbediening als u ze gedurende lange tijd niet gaat gebruiken.
- Als de batterijen lekken, moet u ze onmiddellijk wegdoen. Vermijd dat de uitgelekte vloeistof in contact komt met uw huid, kleding, enz. Maak het batterijvak grondig schoon alvorens nieuwe batterijen in het vak te plaatsen.

Bereik van de afstandsbediening

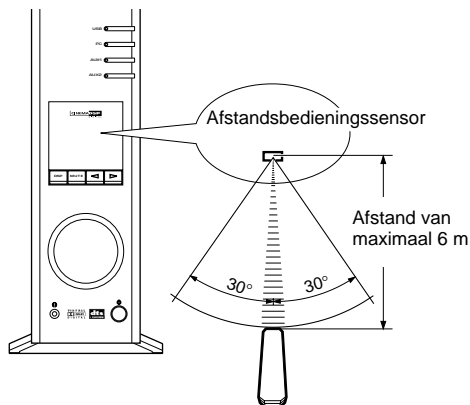

Opmerkingen

- Tussen de afstandsbediening en het hoofdtoestel mogen zich grote obstakels bevinden.
- Stel de afstandsbedieningssensor niet bloot aan sterk licht, bijvoorbeeld van een TL-lamp; anders zal de afstandsbediening mogelijk niet goed werken. Plaats indien nodig het hoofdtoestel verder weg van de directe verlichting.

AANSLUITINGEN

Steek de stekker van dit toestel en van andere apparaten pas in nadat alle aansluitingen zijn gemaakt.



1. Breng de aansluitingen tussen dit toestel en andere apparaten tot stand zoals hierna beschreven.
2. Controleer nadat alle aansluitingen zijn gemaakt of alle aansluitkabels correct zijn aangesloten.
3. Steek nadat alle instellingen correct zijn gemaakt de stekker van dit toestel en van de andere apparaten in.

Opmerking

Raadpleeg ook de gebruiksaanwijzing van de andere apparaten in het systeem.

Gebruik in de handel verkrijgbare aansluitkabels (de USB-kabel is bijgeleverd).

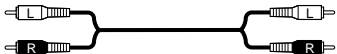
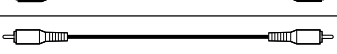
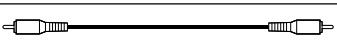
De ingangen/uitgangen van dit toestel en de aansluitkabels die worden gebruikt om ze aan te sluiten hebben de volgende kleuren:

Wit	Audioaansluitkabel (analoog/stereo), links	
Rood	Audioaansluitkabel (analoog/stereo), rechts	
Zwart	Audioaansluitkabel (analoog/mono)	
Oranje	Coaxiale digitale aansluitkabel	

Aansluitingen en hun functies

1 ANALOG-ingangen

Deze aansluitingen worden aangesloten op de analoge uitgangen van een PC-geluidskaart, CD-speler, MD-recorder, cassetdeck, enz.

2 SUBWOOFER OUTPUT

Deze aansluiting kan worden aangesloten op een optionele subwoofer, bijv. de Yamaha YST-SW45, voor een krachtiger basgeluid.

3 SPEAKERS-uitgangen [alleen voor AP-U70]

Op deze aansluitingen kan een paar luidsprekers, bijv. de Yamaha NS-U30, worden aangesloten.

4 REC OUT [alleen voor AP-U70]

Deze aansluitingen kunnen worden aangesloten op de analoge ingangen van een MD-recorder of een cassetdeck.

4 PRE OUT [alleen voor DP-U50]

Deze aansluitingen kunnen worden aangesloten op de analoge ingangen (INPUT enz.) van de ingebouwde luidsprekers van een versterker of van een vermogensversterker. Het niveau van de signalen die worden uitgevoerd via de PRE OUT-aansluiting kan worden geregeld met de volumeregelaar op het voorpaneel of met de VOLUME-toetsen op de afstandsbediening.

5 PC-ingangen & -uitgang (DIGITAL)

USB: Als uw computer een USB-poort heeft, kunt u hem op dit toestel aansluiten met de bijgeleverde USB-kabel om dit toestel vanaf uw computer te bedienen.

PC COAX IN/OPT IN: Deze coaxiale en optische aansluitingen kunnen worden aangesloten op de digitale uitgangen van een PC-geluidskaart, DVD-video decoderkaart, enz.

6 Optische ingang & uitgang (DIGITAL)

AUX 1 OPT IN: Deze aansluiting kan worden aangesloten op een optische uitgang van een CD-speler, MD-recorder, enz.
OPT OUT: Deze aansluiting kan worden aangesloten op een optische ingang van een MD-recorder, een DAT-deck, enz.

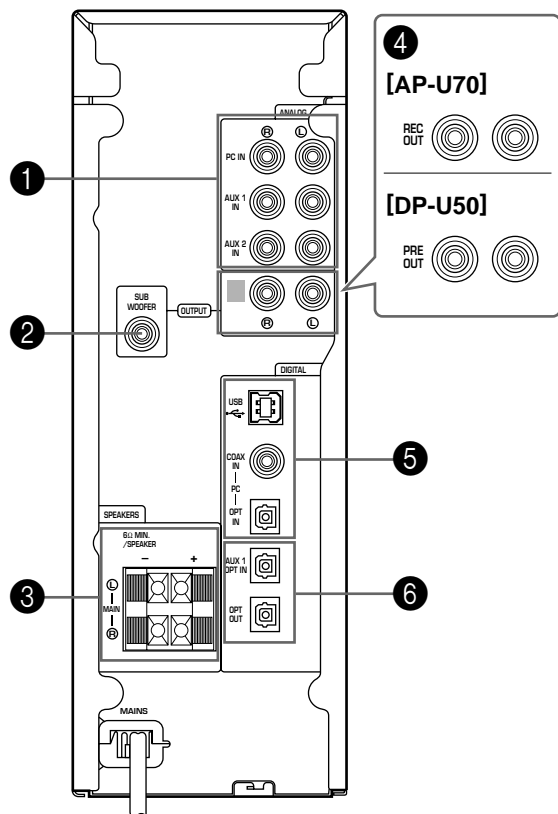

Aansluiten van uw computer

Audio van uw computer kan in dit toestel worden ingevoerd via één van de volgende aansluitingen: USB, DIGITAL PC COAX IN, DIGITAL PC OPT IN of ANALOG PC IN. Als u al deze aansluitingen aansluit, kunt u de te gebruiken aansluiting(en) kiezen op het voorpaneel van dit toestel of op de afstandsbediening.

Aansluiten op de USB-poort (1)

Als uw computer een USB-poort heeft, sluit hem dan aan op de USB-aansluiting van dit toestel met de bijgeleverde USB-kabel, zoals hieronder getoond.

Eén enkele USB-aansluiting volstaat om audio van uw computer op dit toestel te beluisteren, audio van een externe bron die is aangesloten op dit toestel in te voeren in uw computer en dit toestel van op afstand te bedienen vanaf uw computer met de bijgeleverde toepassingssoftware.

Als uw computer geen USB-poort heeft, kunt u hem op dit toestel aansluiten via de analoge of digitale ingangen, maar kunt u de toepassingssoftware van dit toestel niet gebruiken.

Opmerking

Sluit de USB-kabel aan wanneer u het USB-stuurprogramma op uw computer installeert. Zie "INSTALLEREN VAN HET USB-STUURPROGRAMMA EN DE TOEPASSINGSSOFTWARE".

Aansluiting op de analoge ingangen (2)

Sluit de analoge audio-uitgangen van uw computer of van een PC-geluidskaart aan op de aansluitingen ANALOG PC IN van dit toestel.

Gebruik een in de handel verkrijgbare penstekerkabel voor de aansluiting en let op dat u de linkse en de rechtse aansluitingen niet verwisselt.

Aansluiting op de digitale ingangen (3)

Om DVD-videodiscs weer te geven die gecodeerd zijn met Dolby Digital of DTS, moet uw computer beschikken over een DVD-ROM-station en een DVD-video-decoderkaart, die op dit toestel moeten worden aangesloten via de aansluiting DIGITAL PC COAX IN of DIGITAL PC OPT IN. Gebruik voor de aansluiting op DIGITAL PC COAX IN een in de handel verkrijgbare penstekerkabel en voor de aansluiting op DIGITAL PC OPT IN een in de handel verkrijgbare vezeloptische kabel.

Opmerking

De ingang DIGITAL PC OPT IN krijgt voorrang op de ingang DIGITAL PC COAX IN, dus als beide ingangen zijn aangesloten, wordt het signaal dat wordt ontvangen via DIGITAL PC OPT IN gekozen.

Beschermkapjes

Verwijder eerst het beschermkapje van de optische aansluiting alvorens een aansluiting te maken. Wanneer een optische aansluiting niet wordt gebruikt, plaats dan het kapje terug om te voorkomen dat er stof in de aansluiting terechtkomt.

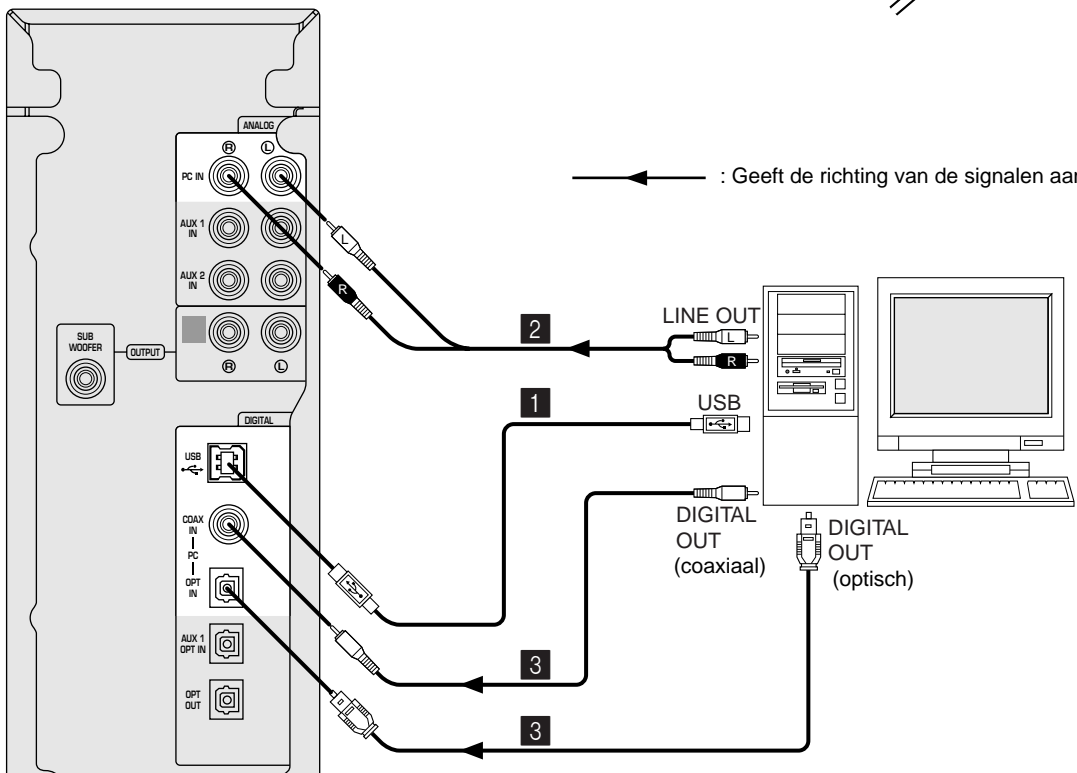
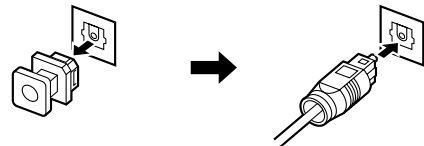

Aansluiten van audioapparaten

De volgende afbeeldingen tonen hoe u een CD-speler, MD-recorder, enz. aansluit, zowel via de analoge als de digitale aansluitingen. Het is evenwel niet nodig beide aansluitingen tot stand te brengen.

Audioaansluitingen

- Let op dat u de linker- en de rechteraansluiting niet verwisselt.

• [Alleen voor AP-U70]

Om analoge geluidssignalen op te nemen die in dit toestel worden ingevoerd, sluit u de analoge ingangen van een cassettedeck of MD-recorder aan op de aansluiting REC OUT OUTPUT van dit toestel.

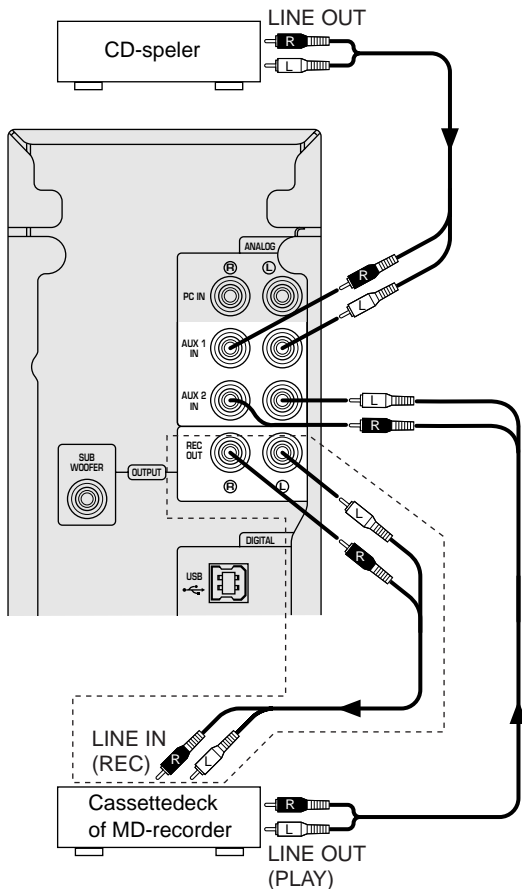

[Alleen voor AP-U70]

Opmerkingen

• Aansluiten van een draaitafel

Een draaitafel kan niet rechtstreeks op dit toestel worden aangesloten. Gebruik een in de handel verkrijgbare phono-equalizerversterker om een draaitafel aan te sluiten op dit toestel of sluit een draaitafel aan met een ingebouwde phono-equalizerversterker.

• [Alleen voor AP-U70]

De uitgangen REC OUT OUTPUT en DIGITAL OPT OUT kunnen tegelijkertijd worden gebruikt, aangezien ze onafhankelijk signalen versturen.

Digitale aansluitingen

Om digitale geluidssignalen op te nemen die in dit toestel worden ingevoerd, sluit u de optische digitale ingang van een MD-recorder of DAT-deck aan op de aansluiting DIGITAL OPT OUT van dit toestel.

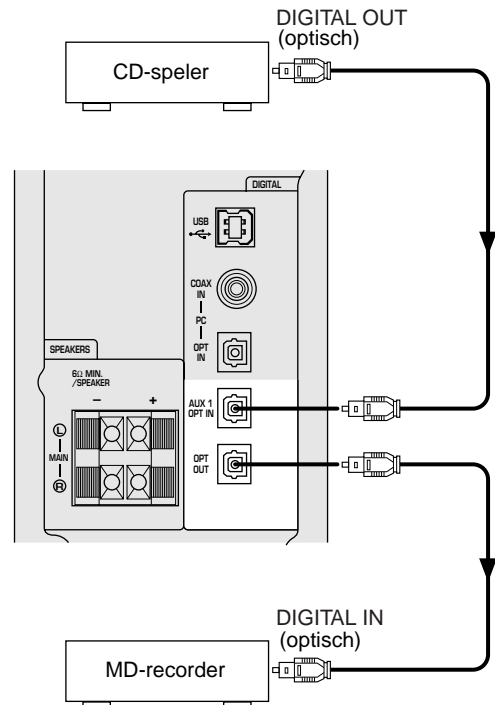

Opmerkingen

- Wanneer u met dit toestel een gewone CD weergeeft na het afspelen van een met DTS gecodeerde CD of LD, zijn mogelijk enkele bewerkingen, zoals het opnieuw instellen van de ingangsketozet, vereist.
- Zelfs al zijn ze via een digitale verbinding op dit toestel aangesloten, is het mogelijk dat sommige CD-, LD- en DVD-spelers geen DTS-decodering of geluidsweggeve met dit toestel toelaten. Dit komt omdat de verwerking van bepaalde digitale uitgangssignalen door een dergelijke speler kan resulteren in DTS-gecodeerde datafouten die de weergave verstoren. Het is ook mogelijk dat deze verwerking alleen een kleine verandering van het volume of van de frequentieweggeve in het normale digitale geluid veroorzaakt.
- Wanneer een fout optreedt in de digitale uitgangsgegevens van de speler tijdens de weergave van een met DTS gecodeerde LD of CD, kan de weergave worden verstoord. In dit geval moet u de weergave stopzetten en de speler uit- en opnieuw inschakelen.
- Bij de weergave van digitale geluidssignalen van de computer kunnen fouten in WAVE-signalen, enz. resulteren in ruis of weergavefouten.

Aansluiten van de luidsprekers

[Alleen voor AP-U70]

Sluit dit toestel aan op uw luidsprekers met het juiste type van luidsprekerkabels (gebruik zo kort mogelijke kabels).

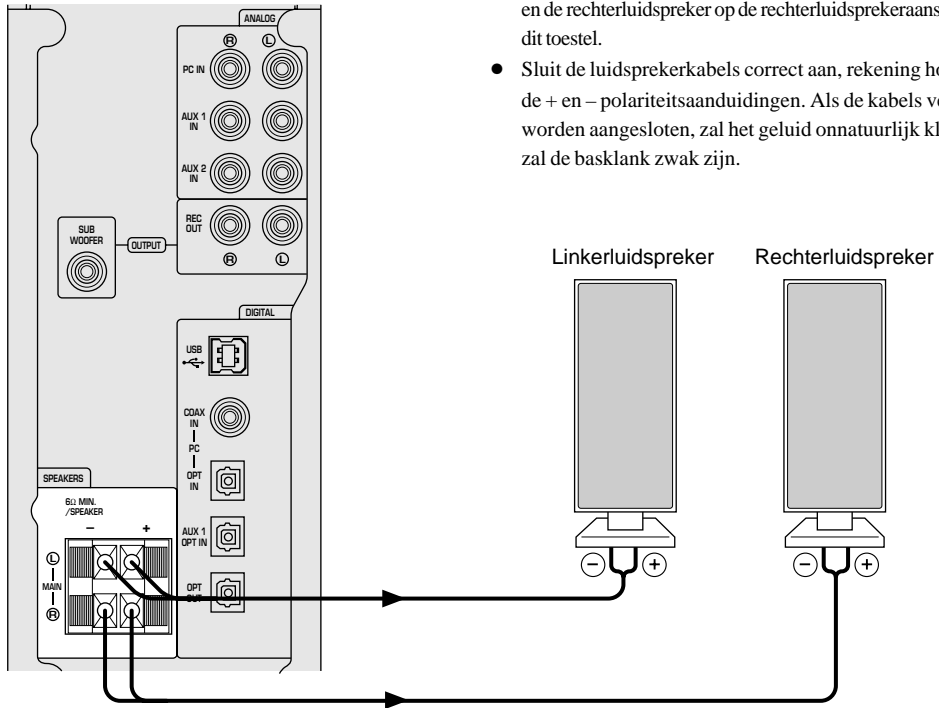

Opmerkingen

- Gebruik luidsprekers zonder ingebouwde versterker.
- Gebruik luidsprekers met een impedantie van 6Ω of meer.
- Sluit de linkerluidspreker aan op de linkerluidsprekeraansluiting en de rechterluidspreker op de rechterluidsprekeraansluiting van dit toestel.
- Sluit de luidsprekerkabels correct aan, rekening houdend met de + en – polariteitsaanduidingen. Als de kabels verkeerd worden aangesloten, zal het geluid onnatuurlijk klinken en zal de basclank zwak zijn.

Luidsprekerkabels

Verwijder 10 mm isolatie aan het uiteinde van elke luidsprekerkabel en strengel de blote draden in elkaar, om mogelijke kortsluitingen te voorkomen.

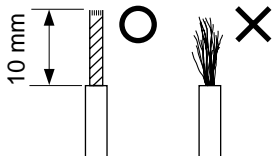

Hoe aansluiten?

- ① Druk de lipjes van de luidsprekeraansluitingen in.
 - ② Steek de blote uiteinden van de luidsprekerkabels in de gaten van de aansluitingen.
 - ③ Laat de lipjes los.
- * Trek zachtjes aan elke kabel om te controleren of hij goed vastzit.

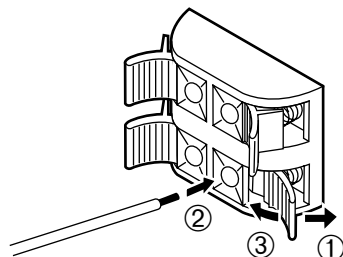

[Alleen voor DP-U50]

Om de in dit toestel ingevoerde geluidssignalen weer te geven via luidsprekers, moet u dit toestel aansluiten op luidsprekers met een ingebouwde versterker, een mini-componentensysteem, enz., of dit toestel aansluiten op luidsprekers via een externe vermogensversterker. Sluit de analoge ingangen van luidsprekers met een ingebouwde versterker, enz. aan op de PRE OUT-aansluiting van dit toestel met een in de handel verkrijgbare analoge penstekkerkabel of met een pen(stereo)-mini(stereo)stekkerkabel.

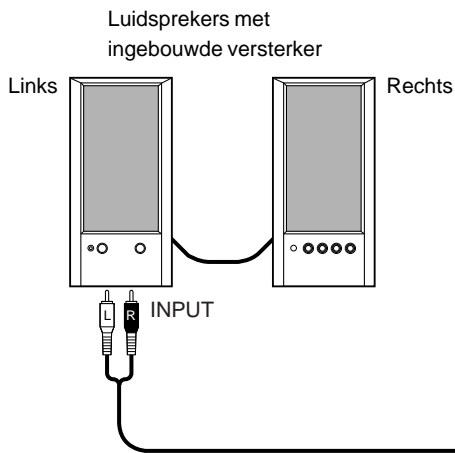

Opmerking

Het niveau van de signalen die worden uitgevoerd via de PRE OUT-aansluiting kan worden geregeld met de volumeregelaar op het voorpaneel of met de **VOLUME**-toetsen op de afstandsbediening. Het verdient dus aanbeveling het uitgangsniveau van de luidsprekers te regelen op dit toestel of met de afstandsbediening en het volume van luidsprekers met een ingebouwde versterker, enz. op een vast niveau in te stellen.

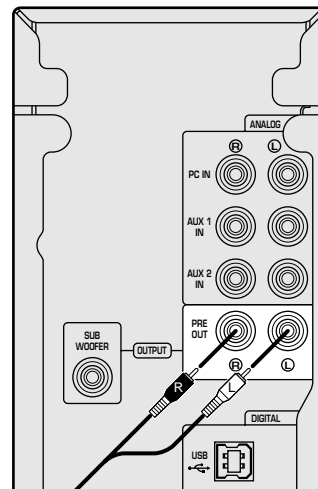

Toevoegen van een subwoofer

Het basgeluid kan worden versterkt door een subwoofer aan te sluiten op de aansluiting SUBWOOFER OUTPUT van dit toestel met een in de handel verkrijgbare penstekker-audiokabel.

Het gebruik van een subwoofer is ook geschikt voor het weergeven van effecten van geluidsveldprogramma's.

Opmerking

De SUBWOOFER OUTPUT-uitgang is een lijnniveau-uitgang. Gebruik een subwoofer met een ingebouwde versterker, bijvoorbeeld de Yamaha YST-SW45.

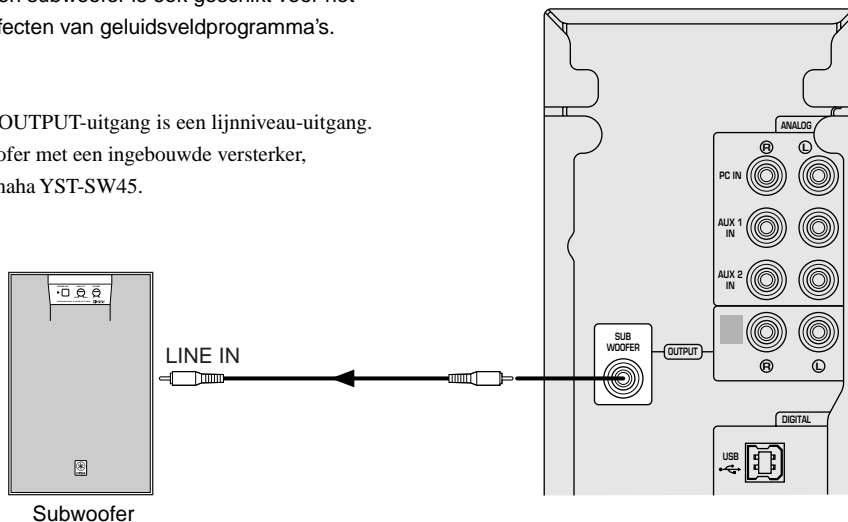

Aanbevolen luidsprekeropstelling

Voor optimale prestaties plaatst u de linker- en de rechterluidspreker aan weerszijden van uw computerscherm, zoals hieronder getoond, zodanig dat hun voorkant evenwijdig is met het scherm. De geluidsveldprogramma's en de surroundeffecten komen het best tot hun recht als de linker- en de rechterluidspreker en de luisteraar een driehoek vormen in een verhouding van 3 op 4; als de luidsprekers bijvoorbeeld 60 cm uit elkaar staan, moet de luisteraar zich dus op 80 cm van elke luidspreker bevinden. Als uw systeem een subwoofer gebruikt (YST-SW45, enz.), moet u hem op de vloer plaatsen.

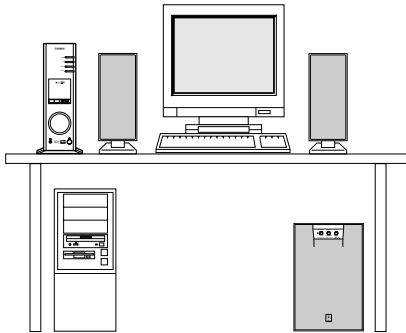

Aanbevolen luisterpositie

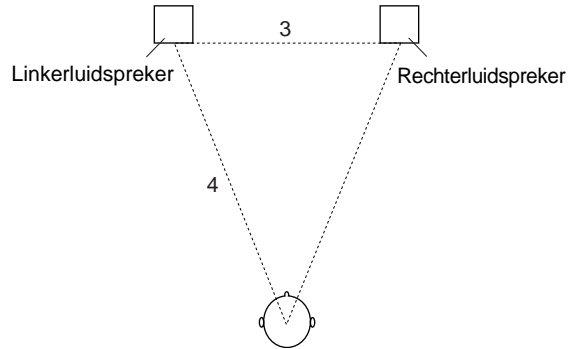

Opmerking

Gebruik magnetisch afgeschermd luidsprekers en een subwoofer. Het gebruik van luidsprekers die niet magnetisch zijn afgeschermd in de buurt van het computerscherm kan de kleurweergave beïnvloeden of het scherm beschadigen.

De stekker van dit toestel insteken

Nadat alle aansluitingen zijn gemaakt, steekt u de stekker van het netsnoer in een stopcontact.

Opmerking

Trek de stekker van het netsnoer uit het stopcontact wanneer u het toestel gedurende lange tijd niet gaat gebruiken.

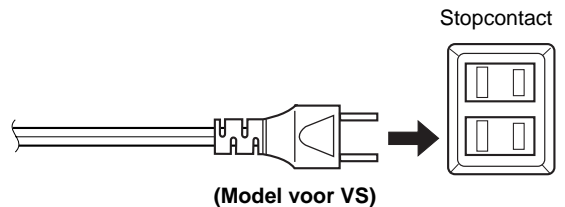

INSTALLEREN VAN HET USB-STUURPROGRAMMA EN DE TOEPASSINGSSOFTWARE

Wanneer dit toestel op uw computer is aangesloten met de USB-kabel en u dit toestel vanaf uw computer wilt bedienen, moet u de volgende software installeren op uw computer.

- ◆ **USB-stuurprogramma:** Nodig voor de communicatie van dit toestel met uw computer..... Gebruik de software die oorspronkelijk bij het op uw computer geïnstalleerde besturingssysteem werd geleverd
- ◆ **Toepassingssoftware:** Gebruikt om dit toestel te bedienen vanaf een computer Installeren vanaf de bijgeleverde CD-ROM
- ◆ **Online help :** Instructies voor het gebruik van de toepassing Toegang vanaf de bijgeleverde CD-ROM

Hierna wordt uitgelegd hoe u de software installeert. De installatiemethode verschilt afhankelijk van het op uw computer geïnstalleerde besturingssysteem. Volg de instructies hieronder voor uw besturingssysteem.

Vorbereidingen vóór de installatie

- **Zorg ervoor dat de USB-kabel niet op dit toestel is aangesloten en dat uw computer niet geactiveerd is.**
- Controleer of uw computer voldoet aan de hieronder vermelde **systeemvereisten**.
Als uw computer niet aan de systeemvereisten voldoet, kunt u de computer als ingangsbron gebruiken door hem aan te sluiten op de analoge of digitale ingang(en) van dit toestel. In dat geval kunt u de bijgeleverde toepassingssoftware evenwel niet gebruiken.
- Het is mogelijk dat u tijdens de installatie wordt verzocht de CD-ROM van uw besturingssysteem in het CD-ROM-station te plaatsen; zorg dus dat hij klaar ligt.
- De installatiemethode kan verschillen van de onderstaande instructies afhankelijk van de besturingsomgeving van uw computer. Volg in dat geval de instructies op het scherm. Mocht u toch nog vragen hebben, raadpleeg dan uw computerfabrikant of uw computerhandelaar.

Systemvereisten

Om de bijgeleverde toepassingssoftware te kunnen gebruiken, moet uw computer voldoen aan de volgende vereisten.

Microsoft Windows 98/98SE, Windows Me of Windows 2000 Professional

Besturingssysteem

Microsoft Windows 98/98SE, Windows Me of Windows 2000 Professional

Computer

Een computer met een USB-poort als standaarduitrusting, waarop één van de bovengenoemde besturingssystemen is geïnstalleerd.

Windows is een geregistreerd handelsmerk van Microsoft Corporation in de Verenigde Staten en/of andere landen.

Macintosh

Besturingssysteem

Mac OS 9.0.4 of hoger (USB-stuurprogramma 1.4 of hoger)

Computer

Een Macintosh-computer met een USB-poort als standaarduitrusting

Macintosh is een handelsmerk van Apple Computer, Inc., dat geregistreerd is in de Verenigde Staten en in andere landen.

Installeren van de software

Microsoft Windows 98/98SE of Windows Me

■ Installeren en controleren van het USB-stuurprogramma

1 Zet uw computer aan, als dit nog niet is gebeurd, en start Windows 98/98SE of Windows Me.

2 Steek de stekker van dit toestel in het stopcontact.

Het stuurprogramma kan worden geïnstalleerd terwijl dit toestel is ingeschakeld of in de standbystand staat.

3 Sluit dit toestel aan op een USB-poort op de computer met de bijgeleverde USB-kabel.

Windows detecteert dit toestel automatisch en installeert de benodigde stuurprogramma's. Voer de bewerkingen uit zoals aangegeven in het dialoogvenster. Mogelijk wordt u verzocht uw Windows-CD-ROM in het CD-ROM-station te plaatsen.

* De duur van de installatie hangt af van de systeemomgeving. Wacht enkele minuten nadat het dialoogvenster van de installatie is verdwenen.

Controleer of het USB-stuurprogramma succesvol is geïnstalleerd aan de hand van de volgende procedure.

4 Klik op de "Start"-knop van Windows, kies "Settings" en vervolgens "Control Panel".

Het Control Panel-venster verschijnt.

5 Dubbelklik op het pictogram "System".

Het venster System Properties wordt geopend.

6 Klik op het tabblad "Device Manager".

Het venster Device Manager verschijnt.

7 Klik op de optie "View devices by type".

8 Klik op het "+"-teken naast "Sound, video and game controllers" en controleer of "USB Audio Device" in de lijst voorkomt, zoals getoond.

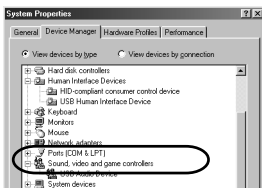

* Het getoonde scherm is van Windows 98SE.

* In Windows Me kan er een groen "?" verschijnen voor "USB Composite Device". Dit betekent dat het USB-stuurprogramma is geïnstalleerd met de generieke naam van het besturingssysteem. (Dit is geen foutmelding.)

9 Klik op het "+"-teken naast "Human Interface Devices" en controleer of "HID-compliant consumer control device" en "USB Human Interface Device" in de lijst voorkomen, zoals getoond.

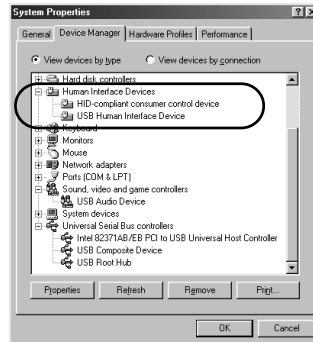

* Het getoonde scherm is van Windows 98SE.

10 Klik op het "+"-teken naast "Universal Serial Bus controllers" en controleer of "USB Composite Device" in de lijst voorkomt, zoals getoond.

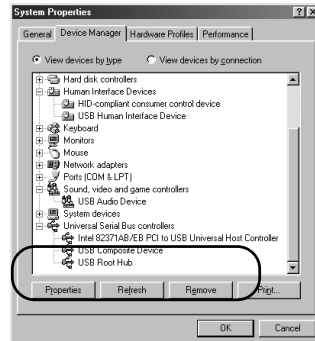

* Het getoonde scherm is van Windows 98SE.

Opmerkingen

- De lijst van apparaten op uw computer kan verschillen van de hier getoonde lijst.
- Als vóór de apparaatnaam een "!" of "?" staat, moet u het volgende controleren:
 - * Is de USB-kabel goed aangesloten?
 - * Steekt de stekker van het netsnoer van dit toestel in een stopcontact?
- Als de installatie van het stuurprogramma niet is gelukt, moet u de USB-kabel losmaken en opnieuw aansluiten. Probeer vervolgens het stuurprogramma opnieuw te installeren. Als de installatie opnieuw mislukt, moet u Windows opnieuw opstarten en nogmaals proberen.

Maak nadat de installatie van het stuurprogramma is voltooid de volgende instellingen op uw computer.

Instellen van Audio en Audio CD [Alleen voor Windows 98/98SE]

- * Sluit alle geopende toepassingen af.
- * Bij gebruik van Windows 98SE moet u Windows eerst opnieuw opstarten.

1 Klik op de "Start"-knop van Windows, kies "Settings" en vervolgens "Control Panel".

2 Dubbelklik op het pictogram "Multimedia".

3 Klik op het tabblad "Audio" en kies "USB Audio Device" als "Preferred device" onder "Playback".

- * Gewoonlijk wordt deze instelling automatisch gemaakt.
- * Als "USB Audio Device" niet verschijnt, moet u Windows opnieuw opstarten.

4 Klik op het tabblad "CD Music" en kies het CD-ROM-station voor de weergave van audio-CD's.

5 Klik op het aankruisvakje van "Enable digital CD audio for this CD-ROM device" om het aan te vinken.

- * Het is mogelijk dat het aankruisvakje niet kan worden aangeklikt, aangezien sommige CD-ROM-stations niet kunnen worden gebruikt voor de weergave van audio-CD's.

6 Klik op "OK" en sluit het "Multimedia"-instelscherm.

7 Start Windows opnieuw op.

Opmerking

Wanneer u twee of meer stations gebruikt, moet u de bovenstaande instelling voor elk station maken.

Controleren van de Audio-instelling [Alleen voor Windows Me]

1 Klik op de "Start"-knop van Windows Me, kies "Settings" en vervolgens "Control Panel".

2 Dubbelklik op het pictogram "Sounds and Multimedia".

3 Klik op het tabblad "Audio" en kies "USB Audio Device" als "Preferred device" voor "Sound Playback".

- * Gewoonlijk wordt deze instelling automatisch gemaakt.
- * Als "USB Audio Device" niet verschijnt, moet u Windows opnieuw opstarten.

Controleren van de geluidsuitvoer en instellen van het volume [Windows 98/98SE en Windows Me]

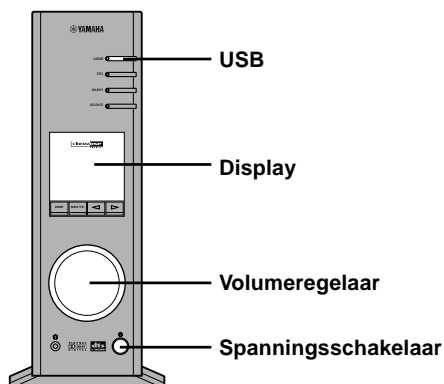

1 Voer de volgende bewerkingen uit op het voorpaneel van dit toestel.

- a) Druk op de spanningschakelaar om dit toestel in te schakelen.
(Er verschijnen een aantal berichten op het display.)
- b) Druk op de USB-ingangskeuzetoets.
- c) Stel het volume in met de volumeregelaar.
(Zet de regelaar ongeveer op "30".)

2 Regel het volume op de computer als volgt.

- a) Dubbelklik op het luidsprekerpictogram op de taakbalk of kies "Start", "Programs", "Accessories", "Entertainment" in deze volgorde en klik op "Volume Control".
(Het venster voor volumeregeling verschijnt.)
- b) Regel het volume door de "Volume"-schuif te verslepen. Zet de schuif tussen de middelste en de maximumstand.

- * Vink het aankruisvakje "Mute" niet aan. Anders zal de geluidsuitvoer worden uitgeschakeld.

3 Klik op de "Start"-knop van Windows, kies "Settings" en vervolgens "Control Panel".

4 Dubbelklik op het pictogram "Sounds" (of "Sounds and Multimedia").

5 Klik op het tabblad "Sounds".

6 Controleer of het geluid normaal wordt uitgevoerd door "Default sound", enz. van "Events" (of "Sound Events") weer te geven.

- * Als u geen geluid hoort, moet u Windows opnieuw opstarten en nogmaals controleren.

Installeer vervolgens de toepassingssoftware en de online help vanaf de bijgeleverde CD-ROM.

■ Installeren van de toepassingssoftware

* Sluit eerst alle geopende toepassingen (inclusief virusscanners) op de computer af.

1 Plaats de CD-ROM in het CD-ROM- of DVD-ROM-station.

Als de Autorun-functie van Windows is ingeschakeld, verschijnt het beginscherm automatisch.

2 Ga voort met de installatie volgens de instructies op het scherm.

Als de Autorun-functie van Windows niet is ingeschakeld

Geef de inhoud van de CD-ROM weer met "My Computer" enz., en dubbelklik op "Readme.txt.". Dit bestand beschrijft de installatiemethode.

■ Gebruik van de toepassingssoftware en de online help

Hierna wordt uitgelegd hoe u de toepassingssoftware start en de online help bekijkt.

1 Klik op de "Start"-knop van Windows en kies "Programs", "YAMAHA AP-U70 (of DP-U50)", "AP-U70 (of DP-U50)" in deze volgorde.

De toepassingssoftware wordt gestart.

2 Om de online help te bekijken, klikt u op de "Start"-knop van Windows en kiest u "Programs", "YAMAHA AP-U70 (of DP-U50)" en "Help" in deze volgorde.

De online help, die uitlegt hoe u de toepassingssoftware gebruikt, wordt gestart.

Opmerking

Maak de USB-kabel nooit los tijdens het opstarten van de toepassingssoftware. Als u de kabel losmaakt, kan de computer vastlopen.

■ Verwijderen van de toepassingssoftware

Hierna wordt uitgelegd hoe u de toepassingssoftware verwijdert.

1 Sluit de toepassingssoftware en de online help af.

2 Klik op de "Start"-knop van Windows, kies "Settings" en vervolgens "Control Panel".

Het Control Panel-venster verschijnt.

3 Dubbelklik op het pictogram "Add/Remove Programs".

Het venster "Add/Remove Programs Properties" verschijnt.

4 Kies "YAMAHA AP-U70 (of DP-U50) Application" in de softwarelijst.

"YAMAHA AP-U70 (of DP-U50) Application" wordt gemarkeerd.

5 Klik op de knop "Add/Remove Programs" en volg de verdere instructies.

Microsoft Windows 2000 Professional

■ Installeren en controleren van het USB-stuurprogramma

1 Zet uw computer aan, als dit nog niet is gebeurd, start Windows 2000 Professional en meld u aan als Administrator.

2 Steek de stekker van dit toestel in het stopcontact.
Het stuurprogramma kan worden geïnstalleerd terwijl dit toestel is ingeschakeld of in de standbystand staat.

3 Sluit dit toestel aan op een USB-poort op de computer met de bijgeleverde USB-kabel.
Windows detecteert dit toestel automatisch en installeert de benodigde stuurprogramma's.
* De duur van de installatie hangt af van de systeemomgeving. Wacht enkele minuten nadat het dialoogvenster van de installatie is verdwenen.

Controleer of het USB-stuurprogramma succesvol is geïnstalleerd aan de hand van de volgende procedure.

4 Klik op de "Start"-knop van Windows, kies "Settings" en vervolgens "Control Panel".
Het Control Panel-venster verschijnt.

5 Dubbelklik op het pictogram "System".
Het venster System Properties wordt geopend.

6 Kies het tabblad "Hardware" en klik op "Device Manager".
Het venster Device Manager verschijnt.

7 Kies het tabblad "View" en klik op de optie "Devices by type".

8 Klik op het "+"-teken naast "Sound, video and game controllers" en controleer of "USB Audio Device" in de lijst voorkomt, zoals getoond.

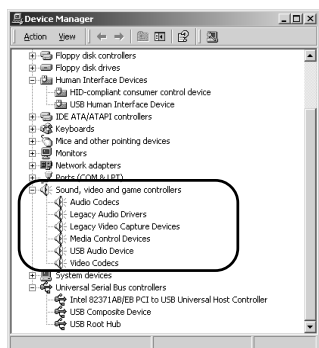

9 Klik op het "+"-teken naast "Human Interface Devices" en controleer of "HID-compliant consumer control device" en "USB Human Interface Device" in de lijst voorkomen, zoals getoond.

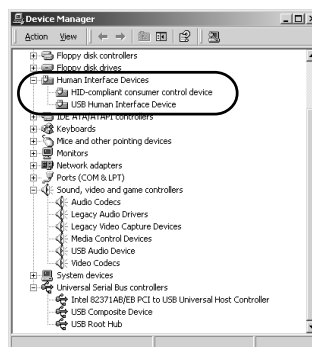

10 Klik op het "+"-teken naast "Universal Serial Bus controllers" en controleer of "USB Composite Device" in de lijst voorkomt, zoals getoond.

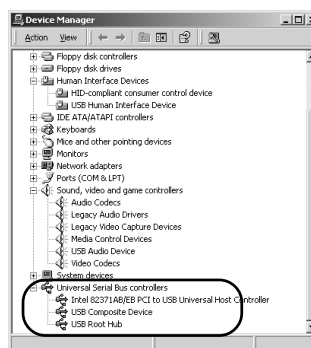

Opmerkingen

- De lijst van apparaten op uw computer kan verschillen van de hier getoonde lijst.
- Als vóór de apparaatnaam een "!" of "?" staat, moet u het volgende controleren:
 - * Is de USB-kabel goed aangesloten?
 - * Steekt de stekker van het netsnoer van dit toestel in een stopcontact?
- Als de installatie van het stuurprogramma niet is gelukt, moet u de USB-kabel losmaken en opnieuw aansluiten. Probeer vervolgens het stuurprogramma opnieuw te installeren. Als de installatie opnieuw mislukt, moet u Windows opnieuw opstarten en nogmaals proberen.

INSTALLEREN VAN HET USB-STUURPROGRAMMA EN DE TOEPASSINGSSOFTWARE

Nederlands

Maak nadat de installatie van het stuurprogramma is voltooid de volgende instellingen op uw computer.

Instellen van Audio en Audio CD

- 1** Klik op de “Start”-knop van Windows, kies “Settings” en vervolgens “Control Panel”.
- 2** Dubbelklik op het pictogram “Sounds and Multimedia”.
- 3** Klik op het tabblad “Audio” en kies “USB Audio Device” als “Preferred device” voor “Sound Playback”.
* Gewoonlijk wordt deze instelling automatisch gemaakt.
- 4** Klik op het tabblad “Hardware” en dubbelklik op het item van de te gebruiken DVD of CD-ROM in “Devices”.
- 5** Klik op het tabblad “Properties” en klik op het aankruisvakje “Enable digital CD audio for this CD-ROM device” om het aan te vinken.
* Het is mogelijk dat het aankruisvakje niet kan worden aangeklikt, aangezien sommige CD-ROM-stations niet kunnen worden gebruikt voor de weergave van audio-CD's.
- 6** Start Windows opnieuw op en meld u aan als Administrator.

Opmerking

Wanneer u twee of meer stations gebruikt, moet u de bovenstaande instelling voor elk station maken.

Controleren van de geluidsuitvoer en instellen van het volume

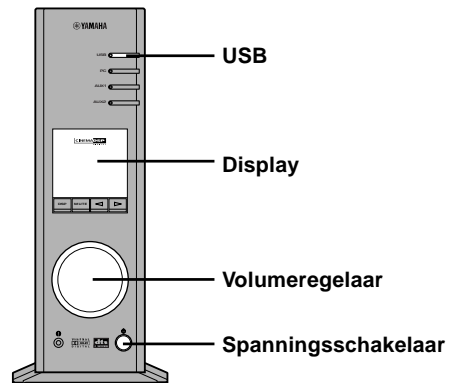

- 1** Voer de volgende bewerkingen uit op het voorpaneel van dit toestel.
 - a) Druk op de spanningsschakelaar om dit toestel in te schakelen.
(Er verschijnen een aantal berichten op het display.)
 - b) Druk op de USB-ingangskeuzetoets.
 - c) Stel het volume in met de volumeregelaar.
(Zet de regelaar ongeveer op “30”.)
- 2** Regel het volume op de computer als volgt.
 - a) Dubbelklik op het luidsprekerpictogram op de taakbalk of kies “Start”, “Programs”, “Accessories”, “Entertainment” in deze volgorde en klik op “Volume Control”.
(Het venster voor volumeregeling verschijnt.)
 - b) Regel het volume door de “Volume”-schuif te verslepen. Zet de schuif tussen de middelste en de maximumstand.
* Vink het aankruisvakje “Mute” niet aan. Anders zal de geluidsuitvoer worden uitgeschakeld.
- 3** Klik op de “Start”-knop van Windows, kies “Settings” en vervolgens “Control Panel”.
- 4** Dubbelklik op het pictogram “Sounds and Multimedia”.
- 5** Klik op het tabblad “Sounds”.
- 6** Controleer of het geluid normaal wordt uitgevoerd door “Default Beep”, enz. van “Sound Events” weer te geven.

* Als u geen geluid hoort, moet u Windows opnieuw opstarten en nogmaals controleren.

Installeer vervolgens de toepassingssoftware en de online help vanaf de bijgeleverde CD-ROM.

■ Installeren van de toepassingssoftware

1 Plaats de CD-ROM in het CD-ROM- of DVD-ROM-station.

Als de Autorun-functie van Windows is ingeschakeld, verschijnt het beginscherm automatisch.

2 Ga voort met de installatie volgens de instructies op het scherm.

Als de Autorun-functie van Windows niet is ingeschakeld

Geef de inhoud van de CD-ROM weer met "My Computer" enz., en dubbelklik op "Readme.txt.". Dit bestand beschrijft de installatiemethode.

■ Gebruik van de toepassingssoftware en de online help

Hierna wordt uitgelegd hoe u de toepassingssoftware start en de online help bekijkt.

1 Klik op de "Start"-knop van Windows en kies "Programs", "YAMAHA AP-U70 (of DP-U50)", "AP-U70 (of DP-U50)" in deze volgorde.

De toepassingssoftware wordt gestart.

2 Om de online help te bekijken, klikt u op de "Start"-knop van Windows en kiest u "Programs", "YAMAHA AP-U70 (of DP-U50)" en "Help" in deze volgorde.

De online help, die uitlegt hoe u de toepassingssoftware gebruikt, wordt gestart.

Opmerking

Maak de USB-kabel nooit los tijdens het opstarten van de toepassingssoftware. Als u de kabel losmaakt, kan de computer vastlopen.

■ Verwijderen van de toepassingssoftware

Hierna wordt uitgelegd hoe u de toepassingssoftware verwijdert.

1 Sluit de toepassingssoftware en de online help af.

2 Klik op de "Start"-knop van Windows, kies "Settings" en vervolgens "Control Panel".

Het Control Panel-venster verschijnt.

3 Dubbelklik op het pictogram "Add/Remove Programs".

Het venster "Add/Remove Programs" verschijnt.

4 Kies "YAMAHA AP-U70 (of DP-U50) Application" in de softwarelijst.

"YAMAHA AP-U70 (of DP-U50) Application" wordt gemarkeerd.

5 Klik op de knop "Change/Remove" en volg de verdere instructies.

Macintosh-computer

■ Aansluitingen en installatie

1 Steek de stekker van dit toestel in het stopcontact.

2 Zet de Macintosh aan.

3 Sluit dit toestel aan op een USB-poort op de computer met de bijgeleverde USB-kabel.

Het stuurprogramma voor USB-audio wordt automatisch geïnstalleerd.

4 Druk op de spanningsschakelaar van dit toestel om dit toestel in te schakelen.

(Er verschijnen een aantal berichten op het display.)

Controleren van de geluidsuitvoer en instellen van het volume

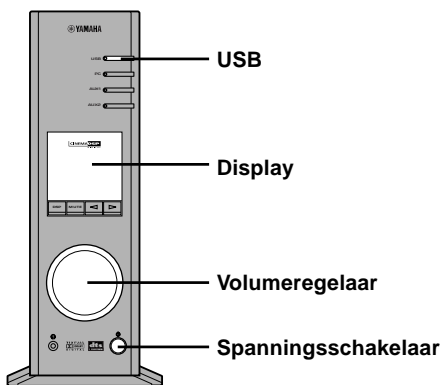

1 Voer de volgende bewerkingen uit op het voorpaneel van dit toestel.

- a) Druk op de USB-ingangskeuzetoets.
- b) Stel het volume in met de volumeregelaar.
(Zet de regelaar ongeveer op "30".)

2 Controleer of het geluid normaal wordt uitgevoerd door "Alert Sounds", enz. weer te geven onder "Sound" op "Control Panels" op de Macintosh.

3 Stel het volume in door het tabblad "Sound" op de "Control Panels" te verslepen. Plaats het tabblad tussen de middelste en de maximumstand.

Opmerkingen

- De bestemming van de geluidsuitvoer kan worden veranderd onder "Choose a device for sound output" op de "Control Panels". Wanneer u de ingebouwde luidspreker van de Macintosh gebruikt als bestemming van de geluidsuitvoer, moet u de USB-kabel die dit toestel met de Macintosh verbindt losmaken.
- Wanneer u een hoofdtelefoon gebruikt en dit toestel is aangesloten op de USB-poort van de Macintosh, gebruik dan de hoofdtelefoonaansluiting op dit toestel, niet de hoofdtelefoonaansluiting op de Macintosh.
- Aangezien de Macintosh een startgeluid produceert bij het opstarten vóór het geluidssignaal via de USB-aansluiting wordt geactiveerd, kan het startgeluid niet worden weergegeven via de USB-aansluiting. Om het startgeluid via dit toestel weer te geven, hebt u een afzonderlijke analoge aansluiting tussen dit toestel en de Macintosh nodig. (Wanneer USB MIX is ingeschakeld ("ON") op het Setup Panel van de toepassingssoftware, kunt u het startgeluid via de analoge aansluiting mengen met hetzelfde geluid via de USB-aansluiting zonder de ingangskeuze-instellingen te veranderen.)

Installeer vervolgens de toepassingssoftware en de online help vanaf de bijgeleverde CD-ROM.

■ Installeren van de toepassingssoftware

1 Plaats de CD-ROM in het CD-ROM- of DVD-ROM-station.

De CD-ROM bevat het eenvoudige installatieprogramma "AP-U70 (of DP-U50) Installer" en de installatiegegevensmap.

2 Dubbelklik op het eenvoudige installatieprogramma "AP-U70 (of DP-U50) Installer" om het te starten.

De toepassingssoftware en de online help worden geïnstalleerd op de harde schijf.

* Bestanden geïnstalleerd door het eenvoudige installatieprogramma

Het eenvoudige installatieprogramma "AP-U70 (of DP-U50) Installer" kopieert de map "AP-U70 (of DP-U50) Application" in de installatiegegevensmap op een opgegeven locatie. Het kopieert ook de map "AP-U70 (of DP-U50) Help" in de map "Help" in de "System Folder" op de opstartdiskette.

- * Volg de onderstaande instructies om de toepassingssoftware te installeren zonder gebruik te maken van het eenvoudige installatieprogramma.

Installeren van de toepassingssoftware zonder het eenvoudige installatieprogramma "AP-U70 (of DP-U50) Installer":

1 Kopieer de map "AP-U70 (of DP-U50) Application" in de installatiegegevensmap naar een harde schijf.

2 Kopieer de map "AP-U70 (of DP-U50) Help" in de installatiegegevensmap naar de map "Help" in de "System Folder" op de opstartdiskette.

U kunt dit online helpbestand oproepen met Mac Help.

■ Gebruik van de toepassingssoftware en de online help

Alle bedieningsinstructies voor de toepassingssoftware vindt u in de online help. Om de instructies op te roepen, kiest u Online Help in het menu dat verschijnt bij het starten van de toepassingssoftware.

Verband tussen de bediening op dit toestel en de toepassingssoftware

Wanneer een bedieningstoets of de volumeregelaar op dit toestel wordt bediend terwijl de toepassingssoftware actief is, verandert het weergavescherm van de toepassingssoftware automatisch overeenkomstig de veranderingen die op het toestel worden uitgevoerd. Wanneer dit toestel wordt bediend zoals hierboven beschreven terwijl het display de schermen met de gegevens van de toepassingssoftware en een ander programma toont, kan het display van het andere programma (bijvoorbeeld, het weergavedisplay van QuickTime) gedeeltelijk worden verstoord wanneer het scherm van de toepassingssoftware reageert op de bediening op het toestel. Zorg ervoor dat tijdens de bediening van dit toestel de toepassingssoftware niet geactiveerd is om dit te vermijden.

Verhelpen van problemen

Raadpleeg de onderstaande tabel als dit toestel niet goed werkt. Als het probleem dat u ondervindt niet in onderstaande tabel is opgenomen of als de onderstaande instructies niet helpen, de stekker van het toestel uit het stopcontact verwijderen en contact opnemen met uw officiële YAMAHA-dealer of reparatiedienst.

Probleem	Oorzaak	Oplossing
Het toestel kan niet worden ingeschakeld met de spanningsschakelaar op het voorpaneel of met de POWER-toets op de afstandsbediening.	De stekker van het netsnoer zit niet of niet goed in het stopcontact.	Steek de stekker van het netsnoer stevig in het stopcontact.
Geen geluid.	Dit toestel staat in de standbystand.	Schakel dit toestel in met de spanningsschakelaar op het voorpaneel of met de POWER-toets op de afstandsbediening.
	Uitgangskabels verkeerd aangesloten.	Sluit de kabels goed aan. Als het probleem daarmee niet is opgelost, zijn de kabels mogelijk defect.
De toepassing start niet.	Dit toestel en de computer zijn niet met de USB-kabel op elkaar aangesloten.	Sluit dit toestel en de computer op elkaar aan met de USB-kabel.
	De stekker van het netsnoer zit niet of niet goed in het stopcontact.	Steek de stekker van het netsnoer stevig in het stopcontact.
Het stuurprogramma kan niet succesvol worden geïnstalleerd.	De USB-kabel tussen dit toestel en de computer zit niet goed vast.	Maak de USB-kabel los en sluit hem opnieuw stevig aan.
	De stekker van het netsnoer zit niet of niet goed in het stopcontact.	Steek de stekker van het netsnoer stevig in het stopcontact.
Het gebruik van dit toestel stoort de TV-ontvangst of de werking van andere apparaten.	Mogelijk staat het apparaat te dicht bij dit toestel.	Plaats het apparaat verder van dit toestel.

Afhankelijk van de computerhardware of van het gebruikte besturingssysteem, is het mogelijk dat niet alle functies van dit toestel kunnen worden gebruikt. Voor meer informatie kunt u terecht op de onderstaande Yamaha-website.

<http://www.yamaha.co.jp/audio/>

