

HTR-6230

AV Receiver

Ampli-tuner audio-vidéo

OWNER'S MANUAL
MODE D'EMPLOI
MANUALE DI ISTRUZIONI
MANUAL DE INSTRUCCIONES

Caution: Read this before operating your unit.

- 1 To assure the finest performance, please read this manual carefully. Keep it in a safe place for future reference.
- 2 Install this sound system in a well ventilated, cool, dry, clean place – away from direct sunlight, heat sources, vibration, dust, moisture, and/or cold. Allow ventilation space of at least 30 cm on the top, 20 cm on the left and right, and 20 cm on the back of this unit.
- 3 Locate this unit away from other electrical appliances, motors, or transformers to avoid humming sounds.
- 4 Do not expose this unit to sudden temperature changes from cold to hot, and do not locate this unit in an environment with high humidity (i.e. a room with a humidifier) to prevent condensation inside this unit, which may cause an electrical shock, fire, damage to this unit, and/or personal injury.
- 5 Avoid installing this unit where foreign objects may fall onto this unit and/or this unit may be exposed to liquid dripping or splashing. On the top of this unit, do not place:
 - Other components, as they may cause damage and/or discoloration on the surface of this unit.
 - Burning objects (i.e. candles), as they may cause fire, damage to this unit, and/or personal injury.
 - Containers with liquid in them, as they may fall and liquid may cause electrical shock to the user and/or damage to this unit.
- 6 Do not cover this unit with a newspaper, tablecloth, curtain, etc. in order not to obstruct heat radiation. If the temperature inside this unit rises, it may cause fire, damage to this unit, and/or personal injury.
- 7 Do not plug in this unit to a wall outlet until all connections are complete.
- 8 Do not operate this unit upside-down. It may overheat, possibly causing damage.
- 9 Do not use force on switches, knobs and/or cords.
- 10 When disconnecting the power cable from the wall outlet, grasp the plug; do not pull the cable.
- 11 Do not clean this unit with chemical solvents; this might damage the finish. Use a clean, dry cloth.
- 12 Only voltage specified on this unit must be used. Using this unit with a higher voltage than specified is dangerous and may cause fire, damage to this unit, and/or personal injury. Yamaha will not be held responsible for any damage resulting from use of this unit with a voltage other than specified.
- 13 To prevent damage by lightning, keep the power cord and outdoor antennas disconnected from a wall outlet or the unit during a lightning storm.
- 14 Do not attempt to modify or fix this unit. Contact qualified Yamaha service personnel when any service is needed. The cabinet should never be opened for any reasons.
- 15 When not planning to use this unit for long periods of time (i.e. vacation), disconnect the AC power plug from the wall outlet.
- 16 Install this unit near the AC outlet and where the AC power plug can be reached easily.
- 17 Be sure to read the “Troubleshooting” section on common operating errors before concluding that this unit is faulty.
- 18 Before moving this unit, press **ⒶSTANDBY/ON** to set this unit in the standby mode, and disconnect the AC power plug from the wall outlet.
- 19 **VOLTAGE SELECTOR** (Asia and General models only)
The **VOLTAGE SELECTOR** on the rear panel of this unit must be set for your local main voltage **BEFORE** plugging into the AC wall outlet. Voltages are:
.....AC 110–120/220–240 V, 50/60 Hz
- 20 The batteries shall not be exposed to excessive heat such as sunshine, fire or like.
- 21 Excessive sound pressure from earphones and headphones can cause hearing loss.
- 22 When replacing the batteries, be sure to use batteries of the same type. Danger of explosion may happen if batteries are incorrectly replaced.

WARNING

TO REDUCE THE RISK OF FIRE OR ELECTRIC SHOCK, DO NOT EXPOSE THIS UNIT TO RAIN OR MOISTURE.

As long as this unit is connected to the AC wall outlet, it is not disconnected from the AC power source even if you turn off this unit by **ⒶSTANDBY/ON**. In this state, this unit is designed to consume a very small quantity of power.

■ For U.K. customers

If the socket outlets in the home are not suitable for the plug supplied with this appliance, it should be cut off and an appropriate 3 pin plug fitted. For details, refer to the instructions described below.

Note

The plug severed from the mains lead must be destroyed, as a plug with bared flexible cord is hazardous if engaged in a live socket outlet.

■ Special Instructions for U.K. Model

IMPORTANT

THE WIRES IN MAINS LEAD ARE COLOURED IN ACCORDANCE WITH THE FOLLOWING CODE:

Blue: NEUTRAL

Brown: LIVE

As the colours of the wires in the mains lead of this apparatus may not correspond with the coloured markings identifying the terminals in your plug, proceed as follows:

The wire which is coloured BLUE must be connected to the terminal which is marked with the letter N or coloured BLACK. The wire which is coloured BROWN must be connected to the terminal which is marked with the letter L or coloured RED.

Making sure that neither core is connected to the earth terminal of the three pin plug.



Pb

Information for Users on Collection and Disposal of Old Equipment and used Batteries

These symbols on the products, packaging, and/or accompanying documents mean that used electrical and electronic products and batteries should not be mixed with general household waste.

For proper treatment, recovery and recycling of old products and used batteries, please take them to applicable collection points, in accordance with your national legislation and the Directives 2002/96/EC and 2006/66/EC.

By disposing of these products and batteries correctly, you will help to save valuable resources and prevent any potential negative effects on human health and the environment which could otherwise arise from inappropriate waste handling.

For more information about collection and recycling of old products and batteries, please contact your local municipality, your waste disposal service or the point of sale where you purchased the items.

[Information on Disposal in other Countries outside the European Union]

These symbols are only valid in the European Union. If you wish to discard these items, please contact your local authorities or dealer and ask for the correct method of disposal.

Note for the battery symbol (bottom two symbol examples):

This symbol might be used in combination with a chemical symbol. In this case it complies with the requirement set by the Directive for the chemical involved.

Limited Guarantee for European Economic Area (EEA) and Switzerland

Thank you for having chosen a Yamaha product. In the unlikely event that your Yamaha product needs guarantee service, please contact the dealer from whom it was purchased. If you experience any difficulty, please contact Yamaha representative office in your country. You can find full details on our website (<http://www.yamaha-hifi.com/> or <http://www.yamaha-uk.com/> for U.K. resident).

The product is guaranteed to be free from defects in workmanship or materials for a period of two years from the date of the original purchase. Yamaha undertakes, subject to the conditions listed below, to have the faulty product or any part(s) repaired, or replaced at Yamaha's discretion, without any charge for parts or labour. Yamaha reserves the right to replace a product with that of a similar kind and/or value and condition, where a model has been discontinued or is considered uneconomic to repair.

Conditions

1. The original invoice or sales receipt (showing date of purchase, product code and dealer's name) **MUST** accompany the defective product, along with a statement detailing the fault. In the absence of this clear proof of purchase, Yamaha reserves the right to refuse to provide free of charge service and the product may be returned at the customer's expense.
2. The product **MUST** have been purchased from an **AUTHORISED** Yamaha dealer within the European Economic Area (EEA) or Switzerland.
3. The product must not have been the subject of any modifications or alterations, unless authorised in writing by Yamaha.
4. The following are excluded from this guarantee:
 - a. Periodic maintenance and repair or replacement of parts due to normal wear and tear.
 - b. Damage resulting from:
 - (1) Repairs performed by the customer himself or by an unauthorised third party.
 - (2) Inadequate packaging or mishandling, when the product is in transit from the customer. Please note that it is the customer's responsibility to ensure the product is adequately packaged when returning the product for repair.
 - (3) Misuse, including but not limited to (a) failure to use the product for its normal purpose or in accordance with Yamaha's instructions on the proper use, maintenance and storage, and (b) installation or use of the product in a manner inconsistent with the technical or safety standards in force in the country where it is used.
 - (4) Accidents, lightning, water, fire, improper ventilation, battery leakage or any cause beyond Yamaha's control.
 - (5) Defects of the system into which this product is incorporated and/or incompatibility with third party products.
 - (6) Use of a product imported into the EEA and/or Switzerland, not by Yamaha, where that product does not conform to the technical or safety standards of the country of use and/or to the standard specification of a product sold by Yamaha in the EEA and/or Switzerland.
 - (7) Non AV (Audio Visual) related products.
(Products subject to "Yamaha AV Guarantee Statement" are defined in our website at <http://www.yamaha-hifi.com/> or <http://www.yamaha-uk.com/> for U.K. resident.)
5. Where the guarantee differs between the country of purchase and the country of use of the product, the guarantee of the country of use shall apply.
6. Yamaha may not be held responsible for any losses or damages, whether direct, consequential or otherwise, save for the repair or replacement of the product.
7. Please backup any custom settings or data, as Yamaha may not be held responsible for any alteration or loss to such settings or data.
8. This guarantee does not affect the consumer's statutory rights under applicable national laws in force or the consumer's rights against the dealer arising from their sales/purchase contract.

Contents

INTRODUCTION

Features	2
Supplied accessories	2
Functional overview	3
Front panel	3
Front panel display.....	4
Remote control.....	5
Rear panel	6
Quick start guide	7

PREPARATION

Preparation of remote control	8
Connections	9
Placing speakers.....	9
Connecting speakers	9
Connecting video components.....	11
Connecting other components	13
Using the VIDEO AUX jacks on the front panel	14
Connecting the FM and AM antennas	15
Connecting the power cable.....	15
Turning on and off the power	15
Optimizing the speaker setting for your listening room (YPAO)	16
Using AUTO SETUP.....	16

BASIC OPERATION

Playback	18
Basic procedure.....	18
Additional operations.....	19
Selecting the SCENE templates	22
Selecting the desired SCENE template.....	22
Creating your original SCENE templates	24
Sound field programs	25
Selecting sound field programs.....	25
FM/AM tuning	27
Overview.....	27
FM/AM tuning operations	27
Preset FM/AM stations	27
Radio Data System tuning (Europe and Russia models only)	29
Displaying the Radio Data System information	29
Selecting the Radio Data System program type (PTY SEEK mode).....	29
Using the enhanced other networks (EON) data service.....	30

ADVANCED OPERATION

Set menu	31
Using set menu.....	32
1 SOUND MENU	32
2 INPUT MENU	34
3 OPTION MENU	35
Advanced setup	37

ADDITIONAL INFORMATION

Troubleshooting	38
Glossary	43
Specifications	44
Index	45

About this manual

- * indicates a tip for your operation.
- Some operations can be performed by using either the buttons on the front panel or the ones on the remote control. In case the button names differ between the front panel and the remote control, the button name on the remote control is given in parentheses.
- This manual is printed prior to production. Design and specifications are subject to change in part as a result of improvements, etc. In case of differences between the manual and product, the product has priority.
- “**ⓐ**STANDBY/ON” or “**ⓑ**DVD” (example) indicates the name of the parts on the front panel or the remote control. Refer to the “Functional overview” on page 3.

INTRODUCTION

Features

Built-in 5-channel power amplifier

- ◆ Minimum RMS output power (1 kHz, 0.9% THD, 6 Ω)
Front: 100 W/ch
Center: 100 W
Surround: 100 W/ch

Various input/output connectors

- ◆ HDMI (IN x 2, OUT x 1), Component video (IN x 3, OUT x 1), Composite video (IN x 3, OUT x 2), Coaxial digital audio (IN x 1), Optical digital audio (IN x 2), Analog audio (IN x 9, OUT x 2)
- ◆ Speaker out (5-channel), Subwoofer out
- ◆ Discrete multi-channel input (6-channel)

SCENE select function

- ◆ Preset SCENE templates for various situations
- ◆ SCENE template customizing capability

Sound field programs

- ◆ Proprietary Yamaha technology for the creation of surround field
- ◆ Compressed Music Enhancer mode
- ◆ SILENT CINEMA™

Decoders and DSP circuits

- ◆ Dolby Digital decoder
- ◆ Dolby Pro Logic/Dolby Pro Logic II decoder
- ◆ DTS decoder
- ◆ Virtual CINEMA DSP
- ◆ SILENT CINEMA™

Sophisticated FM/AM tuner

- ◆ 40-station random and direct preset tuning
- ◆ Automatic preset tuning

HDMI™ (High-Definition Multimedia Interface)

- ◆ HDMI interface for standard, enhanced or high-definition video (includes 1080p video signal transmission)

Other features

- ◆ 192-kHz/24-bit D/A converter
- ◆ Sleep timer
- ◆ Cinema and music night listening modes
- ◆ Remote control capability



Manufactured under license from Dolby Laboratories. "Dolby," "Pro Logic," and the double-D symbol are trademarks of Dolby Laboratories.



Manufactured under license under U.S. Patent No's: 5,451,942;5,956,674;5,974,380;5,978,762;6,487,535 and other U.S. and worldwide patents issued and pending. DTS is a registered trademark and the DTS logos and symbol are trademarks of DTS, Inc. © 1996-2007 DTS, Inc. All Rights Reserved.

HDMI

"HDMI," the "HDMI" logo and "High-Definition Multimedia Interface" are trademarks, or registered trademarks of HDMI Licensing LLC.

SILENT™
CINEMA

"SILENT CINEMA" is a trademark of Yamaha Corporation.

Supplied accessories

Check that you received all of the following parts.

- Remote control
- Batteries (2) (AAA, R03, UM-4)
- AM loop antenna
- Indoor FM antenna
- Optimizer microphone

Functional overview

Front panel

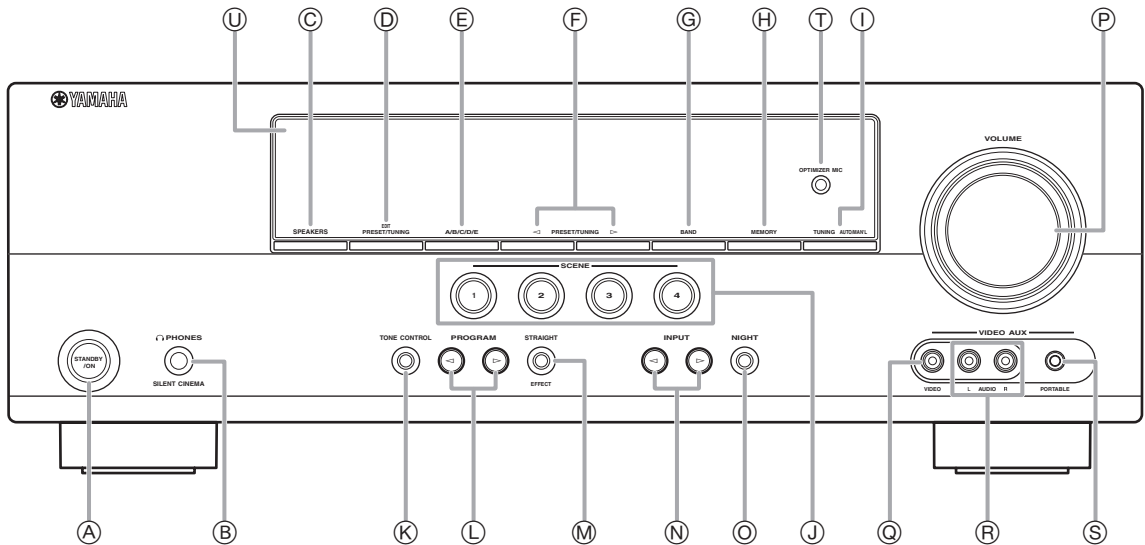

- (A) STANDBY/ON**
Turns on this unit, or sets it to standby mode (see page 15).
- (B) PHONES jack**
Connect to a pair of headphones (see page 20).
- (C) SPEAKERS**
Turns on or off the set of front speakers connected to the FRONT A or FRONT B speaker terminals (see page 19).
- (D) EDIT PRESET/TUNING**
Switches the tuning mode (see page 27).
- (E) A/B/C/D/E**
Selects the preset station group (A to E) (see page 28).
- (F) PRESET/TUNING </>**
Tunes into radio stations manually or automatically and selects a preset station group (see page 27).
- (G) BAND**
Selects the reception band from FM and AM (see page 27).
- (H) MEMORY**
Stores a station that you tuned into as a preset station (see page 27).
- (I) TUNING AUTO/MAN'L**
Selects a tuning method from automatic or manual tuning (see page 27).
- (J) SCENE 1/2/3/4**
Recalls an input source and a sound field program assigned to each SCENE button (see page 22).
- (K) TONE CONTROL**
Selects "BASS" and "TREBLE" to adjust frequency response (see page 20).
- (L) PROGRAM </>**
Selects a sound field program (see page 25).
- (M) STRAIGHT**
Activates the "STRAIGHT" mode (see page 26).
- (N) INPUT </>**
Selects an input source (see page 18).
- (O) NIGHT**
Selects a night listening mode (see page 20).
- (P) VOLUME control**
Adjusts the volume level of this unit (see page 18).
- (Q) VIDEO (VIDEO AUX) jack**
Connects to a game console or a video camera using a composite video cable (see page 14).
- (R) AUDIO L/R (VIDEO AUX) jacks**
Connects to a game console or a video camera using analog audio cables (see page 14).
- (S) PORTABLE (VIDEO AUX) jack**
Connects to an audio component (such as iPod) (see page 14).
- (T) OPTIMIZER MIC jack**
Connect to the supplied optimizer microphone (see page 16).
- (U) Front panel display**
Shows information about the operational status of this unit (see page 18).

Front panel display

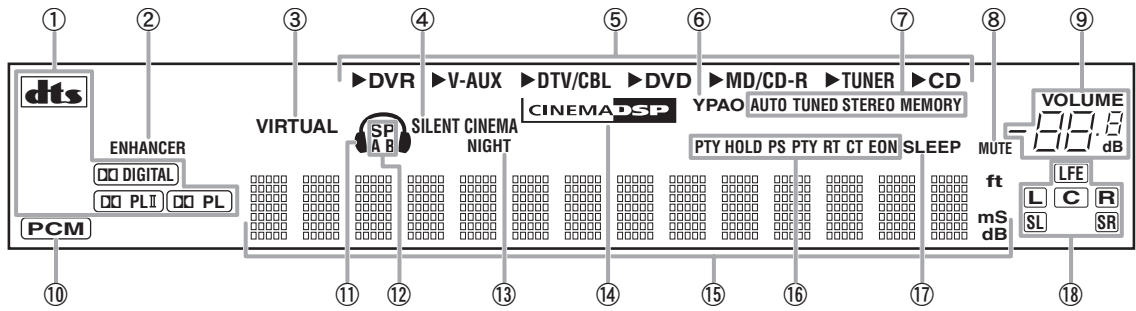

- ① **Decoder indicator**
Lights up when any of the decoders of this unit functions.
- ② **ENHANCER indicator**
Lights up when the Compressed Music Enhancer mode is selected (see page 25).
- ③ **VIRTUAL indicator**
Lights up when Virtual CINEMA DSP is active (see page 26).
- ④ **SILENT CINEMA indicator**
Lights up when headphones are connected and a sound field program is selected (see page 26).
- ⑤ **Input source indicators**
The corresponding cursor lights up to show the currently selected input source.
- ⑥ **YPAO indicator**
Lights up when you run "AUTO SETUP" and when the speaker settings set in "AUTO SETUP" are used without any modifications (see page 16).
- ⑦ **Tuner indicators**
Lights up when this unit is in the FM or AM tuning mode (see page 27).
- ⑧ **MUTE indicator**
Flashes while the MUTE function is on (see page 20).
- ⑨ **VOLUME level indicator**
Indicates the current volume level.
- ⑩ **PCM indicator**
Lights up when this unit is reproducing PCM (Pulse Code Modulation) digital audio signals.
- ⑪ **Headphones indicator**
Lights up when headphones are connected (see page 20).
- ⑫ **SP A B indicators**
Lights up according to the set of front speakers selected (see page 18).
- ⑬ **NIGHT indicator**
Lights up when you select a night listening mode (see page 20).
- ⑭ **CINEMA DSP indicator**
Lights up when you select a sound filed program (see page 26).
- ⑮ **Multi-information display**
Shows the name of the current sound field program and other information when adjusting or changing settings.
- ⑯ **Radio Data System indicators (Europe and Russia models only)**
 - **PTY HOLD**
Lights up when this unit is in the PTY SEEK mode (see page 29).
 - **PS, PTY, RT and CT**
Light up according to the available Radio Data System information.
 - **EON**
Lights up when the EON data service is available.
- ⑰ **SLEEP indicator**
Lights up while the sleep timer is on (see page 21).
- ⑱ **Input channel and speaker indicators**
 - **LFE indicator**
Lights up when the input signal contains the LFE signal.
 - **Input channel indicators**
Indicates the channel components of the current digital input signal.

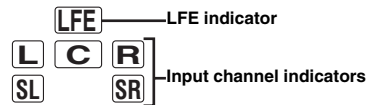

Remote control

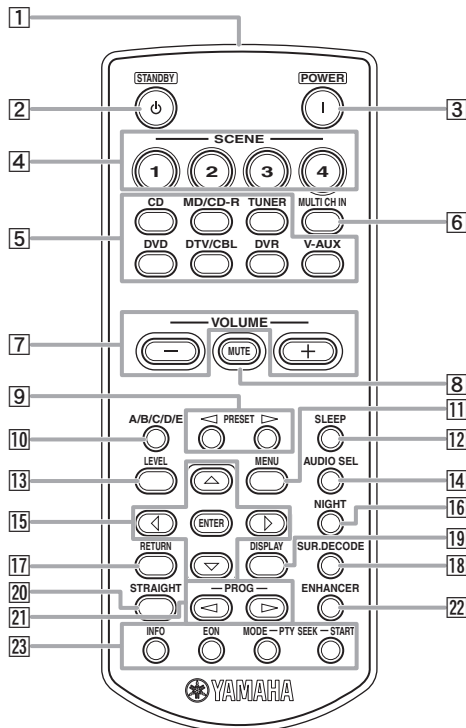

- 1 Infrared window**
Outputs infrared control signals (see page 8).
- 2 STANDBY (⏻)**
Sets this unit to the standby mode (see page 15).
- 3 POWER (I)**
Turns this unit on (see page 15).
- 4 SCENE 1/2/3/4**
Recalls an input source and a sound field program assigned to each SCENE button (see page 22).
- 5 Input selector buttons**
Switches the input source to each source (see page 18).
- 6 MULTI CH IN**
Sets the input source to MULTI CH IN (see page 19).
- 7 VOLUME +/-**
Adjusts the volume level of this unit (see page 18).
- 8 MUTE**
Mutes audio output. Press the button again to resume audio output (see page 20).
- 9 PRESET </>**
Tunes into radio stations manually or automatically and selects a Preset station number (1 to 8) (see page 27).
- 10 A/B/C/D/E**
Selects the preset station group (A to E) (see page 28).
- 11 MENU**
Displays the set menu on the front panel display (see page 32).
- 12 SLEEP**
Sets the sleep timer (see page 21).
- 13 LEVEL**
Selects the speaker that you want to adjust (see page 20).

- 14 AUDIO SEL**
Selects an audio input select setting for each input source (see page 19).
- 15 Cursors (</> / ▽ / △) / ENTER**
 - Press cursors to navigate the set menu (see page 32).
 - Press ENTER to confirm a selection in the set menu (see page 32).
- 16 NIGHT**
Selects a night listening mode (see page 20).
- 17 RETURN**
Returns the previous menu level in the set menu mode (see page 32).
- 18 SUR.DECODE**
Selects a decoder from four decoders (see page 26).
- 19 DISPLAY**
Is not available for this unit.
- 20 STRAIGHT**
Activates the “STRAIGHT” mode (see page 26).
- 21 PROG </>**
Selects the sound field program (see page 25).
- 22 ENHANCER**
Sets the sound field program to the “Music Enh. 2ch” or “Music Enh. 5ch” (see page 25).
- 23 INFO/Radio data system control**
Controls the Radio Data System with 4-buttons (INFO/EON/ MODE (PTY-SEEK)/START (PTY-SEEK)) (see page 29).

Rear panel

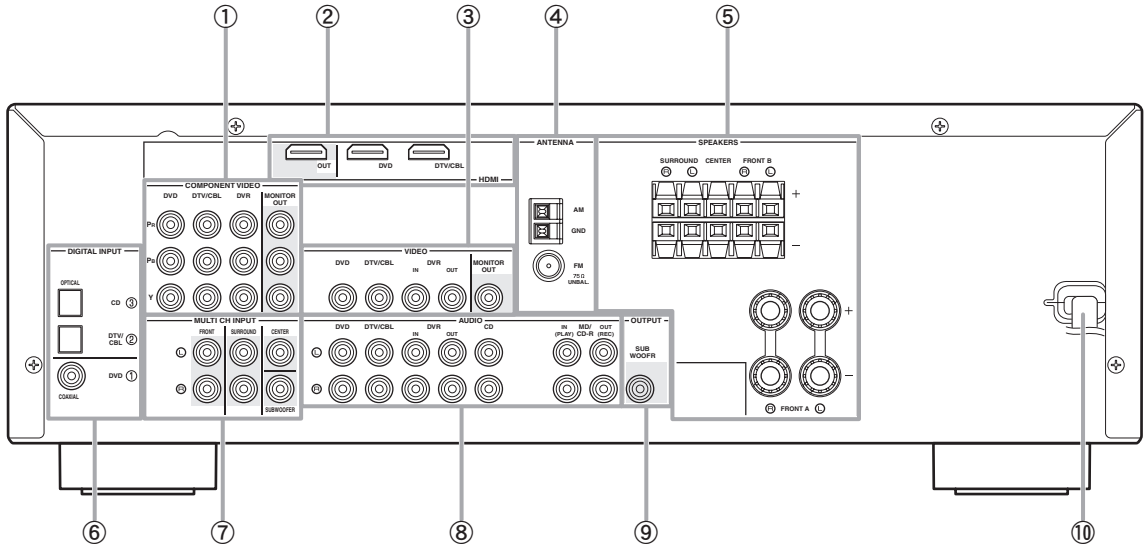

① COMPONENT VIDEO jacks

Connect to Y, PB/CB and PR/CR jacks on your video components with component video cables (see page 11).

- DVD input jacks
- DTV/CBL input jacks
- DVR input jacks
- MONITOR OUT output jacks

② HDMI terminals

Connect to HDMI output/input terminals on your external components with HDMI cables (see page 11).

- HDMI DVD terminal
- HDMI DTV/CBL terminal
- HDMI OUT output terminal

③ VIDEO jacks

Connect to video jacks on your video components with composite video cables (see page 11).

- DVD input jack
- DTV/CBL input jack
- DVR IN jack
- DVR OUT jack
- MONITOR OUT jack

④ ANTENNA terminals

Connect to the supplied FM and AM antennas (see page 15).

⑤ SPEAKERS terminals

Connect to each speakers (see page 9).

- FRONT A L/R
- FRONT B L/R
- SURROUND L/R
- CENTER

⑥ DIGITAL INPUT jacks

Connect to the DIGITAL output jacks on your digital audio components with Coaxial/Optical digital audio cables. This input jacks support PCM, Dolby Digital and DTS bitstream (see page 11).

- COAXIAL (DVD)
- OPTICAL (DTV/CBL)
- OPTICAL (CD)

⑦ MULTI CH INPUT jacks

Connect to the output jacks on your multi-format player or external decoder with analog audio cables (see page 14).

- FRONT L/R jack
- SURROUND L/R jack
- CENTER jack
- SUBWOOFER jack

⑧ AUDIO jacks

Connect to the audio output/input jacks on your components with analog audio cables (see page 11).

- DVD L/R jack
- DTV/CBL L/R jack
- DVR IN L/R jack
- DVR OUT L/R jack
- CD L/R jack
- IN (PLAY) L/R jack
- OUT (REC) L/R jack

⑨ SUBWOOFER OUTPUT jack

Connect to a Subwoofer with an analog audio cable (see page 9).

⑩ Power cable

Connect to a standard AC outlet (see page 15).

Quick start guide

The following steps describe the easiest way to operate this unit. See the related pages for details on the operation and settings.

Step 1: Check the items

In these steps, you need the following items which are not included in the package of this unit.

❑ Speakers

We recommend magnetically shielded speakers.

- ❑ **Front speaker** x 2
At least two front speakers are required to start playback.
- ❑ **Center speaker** x 1
- ❑ **Surround speaker** x 2
- ❑ **Active subwoofer** x 1
Select an active subwoofer equipped with an RCA input jack.
- ❑ **Speaker cable** x 5
- ❑ **Subwoofer cable** x 1
Select a monaural RCA cable.
- ❑ **DVD player** x 1
Select DVD player equipped with coaxial digital audio output jack and composite video output jack.
- ❑ **Video monitor** x 1
Select a TV monitor, video monitor or projector equipped with a composite video input jack.
- ❑ **Video cable** x 2
Select an RCA composite video cable.
- ❑ **Digital coaxial audio cable** x 1

Step 2: Set up your speakers

Place your speakers in the room and connect them to this unit.

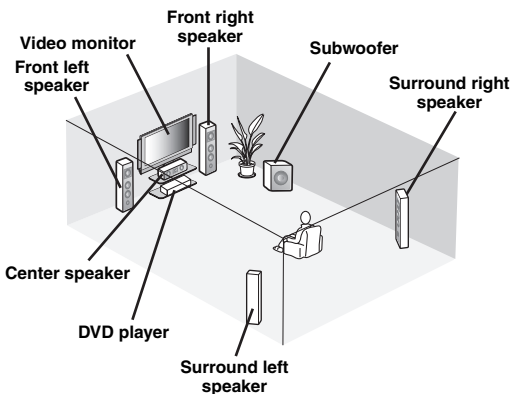

- Placing speakers P. 9
- Connecting speakers P. 9

Step 3: Connect your components

Connect your TV, DVD player or other components.

- Connecting a TV monitor or projector P. 12
- Connecting audio and video components P. 13
- Connecting a multi-format player or an external decoder P. 14
- Using the VIDEO AUX jacks on the front panel P. 14
- Connecting the FM and AM antennas P. 15

Step 4: Turn on the power

Connect the power cable and turn on this unit.

- Connecting the power cable P. 15
- Turning on and off the power P. 15

Step 5: Select the input source and start playback

Select the component connected in the step 3 as an input source and start playback.

- Basic procedure P. 18
- Selecting the SCENE templates P. 22
- Adjusting the sound field programs P. 25

PREPARATION

Preparation of remote control

Installing batteries in the remote control

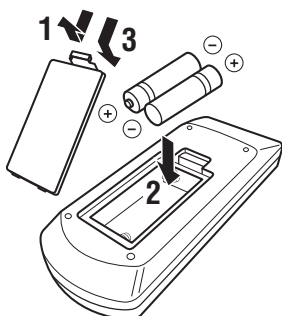

- 1 Take off the battery compartment cover.**
- 2 Insert the four supplied batteries (AAA, R03, UM-4) according to the polarity markings (+ and -) on the inside of the battery compartment.**
- 3 Snap the battery compartment cover back into place.**

Notes

- Change all of the batteries if you notice the following conditions:
 - the operation range of the remote control decreases.
- Do not use old batteries together with new ones.
- Do not use different types of batteries (such as alkaline and manganese batteries) together. Read the packaging carefully as these different types of batteries may have the same shape and color.
- If the batteries have leaked, dispose of them immediately. Avoid touching the leaked material or letting it come into contact with clothing, etc. Clean the battery compartment thoroughly before installing new batteries.
- Do not throw away batteries with general house waste; dispose of them correctly in accordance with your local regulations.

Using the remote control

The remote control transmits a directional infrared ray. Be sure to aim the remote control directly at the remote control sensor on this unit during operation.

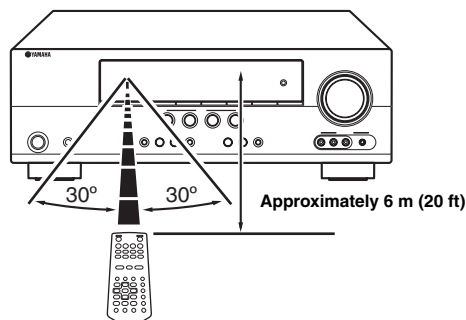

- 1 Infrared window**
Outputs infrared control signals. Aim this window at the component you want to operate.

Notes

- Do not spill water or other liquids on the remote control.
- Do not drop the remote control.
- Do not leave or store the remote control in the following types of conditions:
 - places of high humidity, such as near a bath
 - places of high temperature, such as near a heater or stove
 - places of extremely low temperatures
 - dusty places

Connections

Placing speakers

The speaker layout below shows the speaker setting we recommend. You can use it to enjoy CINEMA DSP and multi-channel audio sources.

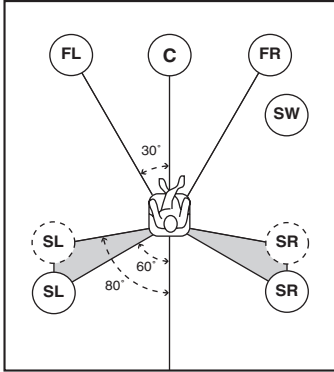

Front left and right speakers (FL and FR)

The front speakers are used for the main source sound plus effect sounds. Place these speakers at an equal distance from the ideal listening position. The distance of each speaker from each side of the video monitor should be the same.

Center speaker (C)

The center speaker is for the center channel sounds (dialog, vocals, etc.). If for some reason it is not practical to use a center speaker, you can do without it. Best results, however, are obtained with the full system.

Surround left and right speakers (SL and SR)

The surround speakers are used for effect and surround sounds.

Subwoofer (SW)

The use of a subwoofer with a built-in amplifier, such as the Yamaha Active Servo Processing Subwoofer System, is effective not only for reinforcing bass frequencies from any or all channels, but also for high fidelity sound reproduction of the LFE (low-frequency effect) channel included in Dolby Digital and DTS sources. The position of the subwoofer is not so critical, because low bass sounds are not highly directional. But it is better to place the subwoofer near the front speakers. Turn it slightly toward the center of the room to reduce wall reflections.

Connecting speakers

Be sure to connect the left channel (L), right channel (R), “+” (red) and “-” (black) properly. If the connections are faulty, this unit cannot reproduce the input sources accurately.

Caution

- Use speakers with the specified impedance shown on the rear panel of this unit.
- Before connecting the speakers, make sure that this the AC power plug is disconnected from the AC wall outlet.
- Do not let the bare speakers wires touch each other or do not let them touch any metal part of this unit. This could damage this unit and/or speakers.
- Use magnetically shielded speakers. If this type of speaker still creates interference with the monitor, place the speakers away from the monitor.

■ 5.1-channel speaker connection

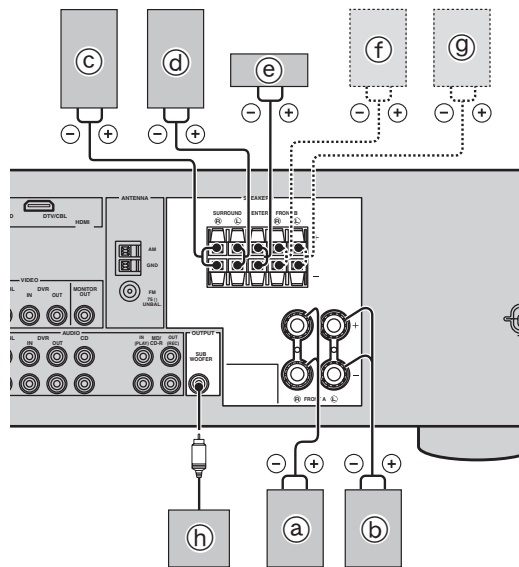

Speakers	Jacks on this unit
(a) Front speaker (A) Right*	FRONT A (R)
(b) Front speaker (A) Left*	FRONT A (L)
(c) Surround speaker Right	SURROUND (R)
(d) Surround speaker Left	SURROUND (L)
(e) Center speaker	CENTER
(f) Front speaker (B) Right*	FRONT B (R)
(g) Front speaker (B) Left*	FRONT B (L)
(h) Subwoofer	SUBWOOFER

* You can select the front speaker set from Front speakers (A) and Front speakers (B) by pressing **Ⓢ** **SPEAKERS** repeatedly. See page 19 for details.

■ **Connect speaker cables to each speaker**

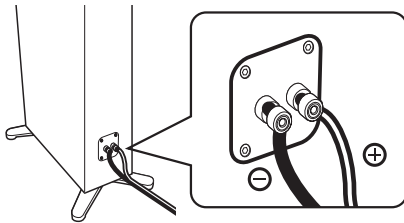

Cables are colored or shaped differently, perhaps with a stripe, groove or ridge. Connect the striped (grooved, etc.) cable to the “+” (red) terminals of your speaker. Connect the plain cable to the “-” (black) terminals.

■ **Before connecting to the SPEAKERS terminal**

A speaker cord is actually a pair of insulated cables running side by side.

Remove approximately 10 mm (3/8”) of insulation from the end of each speaker cable and then twist the bare wires of the cable together to prevent short circuits.

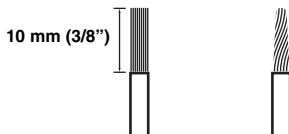

■ **Connecting to the FRONT A terminals**

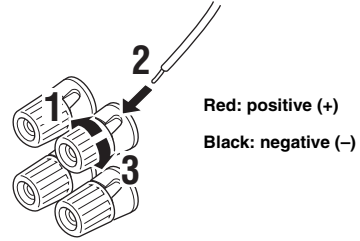

- 1 Loosen the knob.
- 2 Insert the bare end of the speaker wire into the slit on the terminal.
- 3 Tighten the knob to secure the wire.

■ **Connecting to the FRONT B, CENTER, and SURROUND terminals**

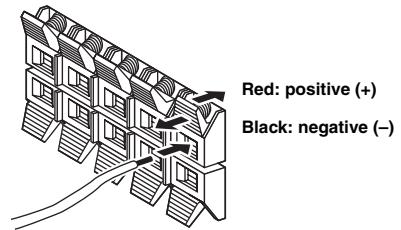

- 1 Press down the tab.
- 2 Insert the bare end of the speaker wire into the hole on the terminal.
- 3 Release the tab to secure the wire.

Connecting video components

Information on jacks and cable plugs

Audio jacks and cable plugs

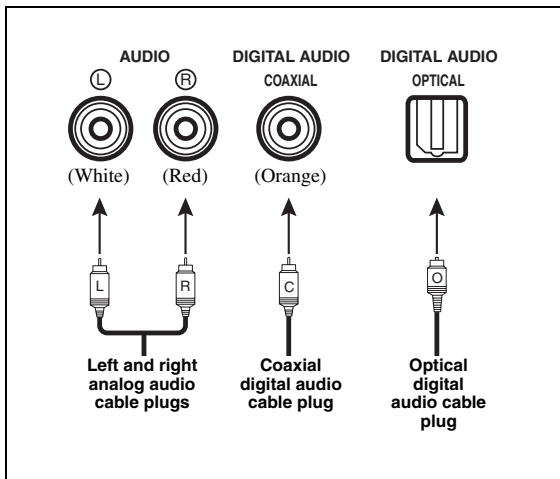

AUDIO jacks

For conventional analog audio signals transmitted via left and right analog audio cables. Connect red plugs to the right jacks and white plugs to the left jacks.

COAXIAL jack

For digital audio signals transmitted via coaxial digital audio cable.

OPTICAL jacks

For digital audio signals transmitted via optical digital audio cables.

Notes

- You can use the digital jacks to input PCM, Dolby Digital, and DTS bitstreams. All digital input jacks are compatible with digital signals with up to 96 kHz of sampling frequency.
- This unit handles digital and analog signals independently. Thus audio signals input at the digital jacks are not output at the analog AUDIO OUT (REC) jack.

Video jacks and cable plugs

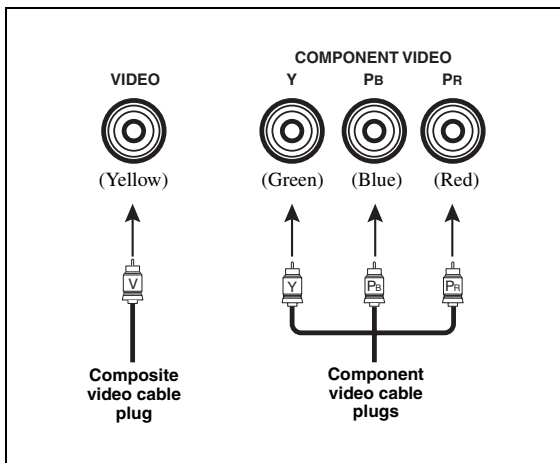

VIDEO jacks

For conventional composite video signals transmitted via composite video cables.

COMPONENT VIDEO jacks

For component signals, separated into the luminance (Y) and chrominance (PB, PR) video signals transmitted on separate wires of component video cables.

Video signal flow for MONITOR OUT

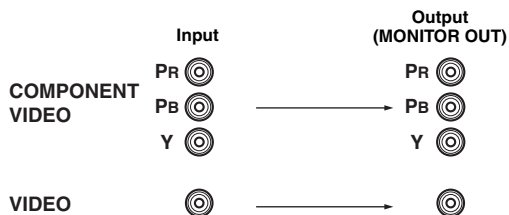

Information on HDMI™

Audio signals input at the HDMI jack are not output from any speaker terminals but output from the connected video monitor. To enjoy the sound from speakers connected to this unit,

- make an analog or digital connection besides the HDMI connection (see page 13).
- mute the volume of the connected video monitor.

You can play back pictures by connecting your video monitor and video source component to this unit using HDMI connections.

At that time, audio/video signals output from the connected component (such as DVD player etc.) are output to the connected video monitor only when this unit is turned on and set to the input source (DVD or DTV/CBL).

Furthermore, available audio/video signals depend on the specification of the connected video monitor. Refer to the instruction manual of each connected component.

HDMI jack and cable plug

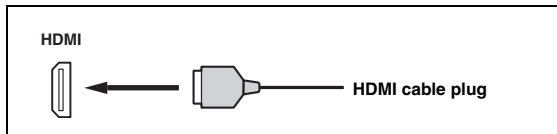

- We recommend using an HDMI cable shorter than 5 meters (16 feet) with the HDMI logo printed on it.
- Use a conversion cable (HDMI jack ↔ DVI-D jack) to connect this unit to other DVI components.

Using the AUDIO OUT REC jack

You can record the audio signal output at the AUDIO OUT (REC) jack by using the recording components.

Note

- Check the copyright laws in your country to record from CDs, radio, etc. Recording of copyrighted material may infringe copyright laws.

Connecting a TV monitor or projector



Make sure that this unit and other components are unplugged from the AC wall outlets.

Note

- If you turn off the video monitor connected to the HDMI OUT jack via a DVI connection, the connection may fail. In this case, the HDMI indicator flashes irregularly.

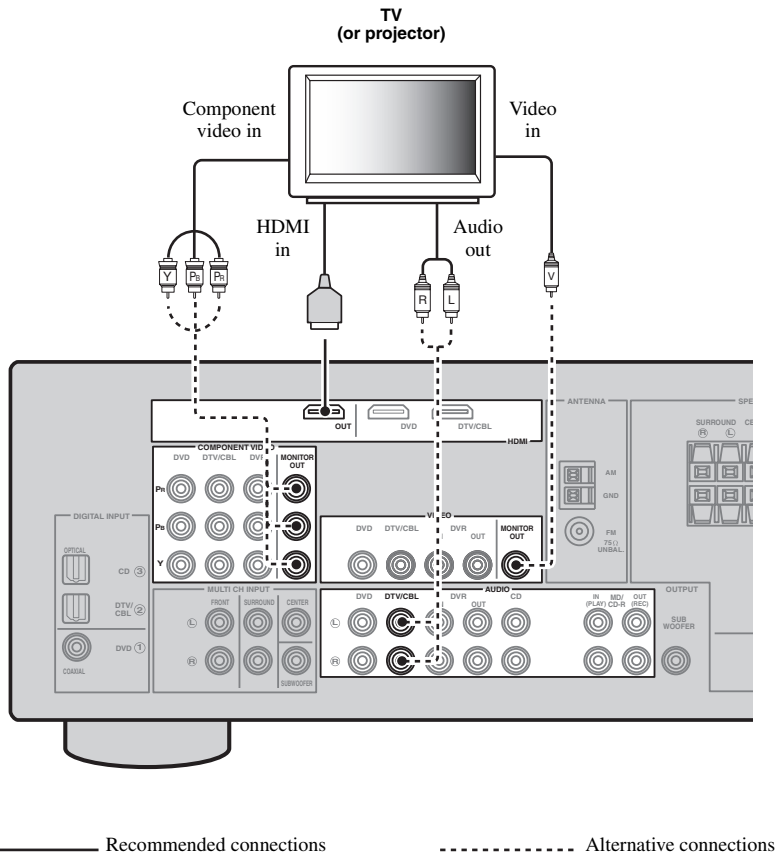

Connecting other components

Connecting audio and video components

This unit has three types of audio jacks, two types of video jacks and HDMI jacks. You can choose the connection method depending on the component to be connected.

■ Connecting example (connecting a DVD player)

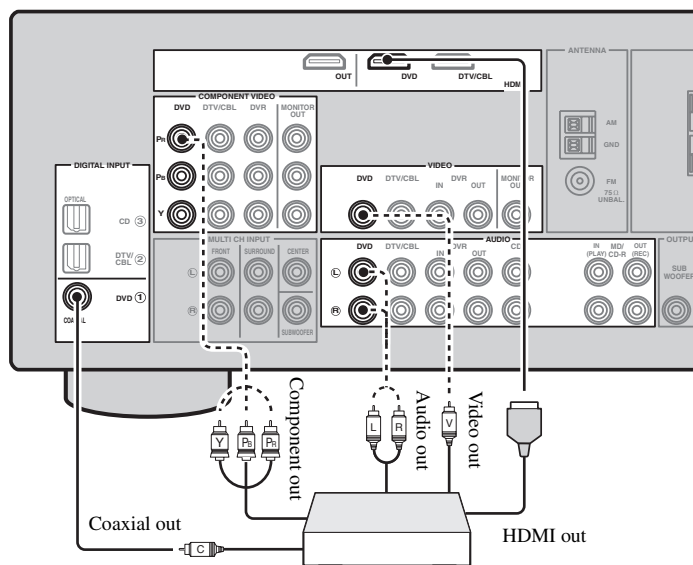

————— Recommended connections

----- Alternative connections

■ Jacks used for audio and video connections

Recommended connections are indicated by (*). When connecting a recording component, you need to make additional connections for recording (signal transmission from this unit to the recording component).



Make sure that this unit and other components are unplugged from the AC wall outlets.



- You can also use the VIDEO AUX jacks (see page 14) on the front panel to connect an additional component.
- To confirm the positions of “jacks on this unit” in the following table, refer to “Rear panel” in “Functional overview” on page 6.

Component	Signal type	Jacks on component	Jacks on this unit
DVD player or Blu-ray Disc player	Video	HDMI out*	HDMI (DVD)*
		Component out	COMPONENT VIDEO (DVD)
		Video out (composite)	VIDEO (DVD)
	Audio	Optical out*	COAXIAL (DVD)*
Audio out (analog)		AUDIO (DVD)	
Set-top box	Video	HDMI out*	HDMI (DTV/CBL)*
		Component out	COMPONENT VIDEO (DTV/CBL)
		Video out (composite)	VIDEO (DTV/CBL)
	Audio	Optical out*	OPTICAL (DTV/CBL)*
		Analog out (analog)	AUDIO (DTV/CBL)

Component	Signal type	Jacks on component	Jacks on this unit
DVD recorder	Video	HDMI out*	HDMI (DVR)*
		Video out (composite)	VIDEO (DVR IN)
	Audio	Audio out (analog)*	AUDIO (IN (PLAY))*
	Audio recording	Audio in (analog)*	AUDIO (OUT (REC))*
	Video recording	Video in (composite)*	VIDEO (DVR OUT)*
	CD player	Coaxial out*	OPTICAL (CD)*
Audio out (analog)		AUDIO (CD)	
MD or CD recorder	Audio	Audio out (analog)*	AUDIO (IN (PLAY))*
	Audio recording	Audio in (analog)*	AUDIO (OUT (REC))*

Notes

- Be sure to make the same type of video connections as those made for your TV if the video conversion is disabled. For example, if you connected your TV to the VIDEO MONITOR OUT jack of this unit, connect other components to the VIDEO jacks.
- Check the copyright laws in your country to record from CDs, radio, etc. Recording of copyrighted material may infringe copyright laws.
- To make a digital connection to a component other than the default one assigned to each DIGITAL INPUT or DIGITAL OUTPUT jack, configure the "INPUT ASSIGN" setting (see page 34).
- Only analog audio signals output at AUDIO OUT (REC) jack can be recorded using the recording components. Therefore Digital signals input at the DIGITAL INPUT jacks or analog signals input at MULTI CH IN jacks can be output at the analog AUDIO OUT (REC) jack for recording.

Connecting a multi-format player or an external decoder

This unit is equipped with 6 additional input jacks (FRONT L/R, SURROUND L/R, CENTER and SUBWOOFER) for discrete multi-channel input from a multi-format player, external decoder or sound processor. Connect the output jacks on your multi-format player or external decoder to the MULTI CH INPUT jacks. Be sure to match the left and right output jacks to the left and right input jacks for the front and surround channels.

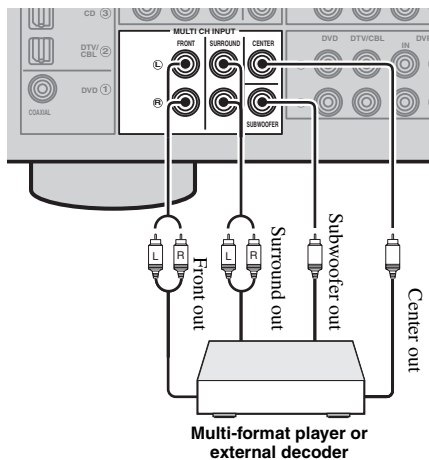

Notes

- When you select the component connected to the MULTI CH INPUT jacks as the input source (see page 19), this unit automatically turns off the digital sound field processor, and you cannot select sound field programs.
- This unit does not redirect signals input at the MULTI CH INPUT jacks to accommodate for missing speakers. We recommend that you connect a 5.1-channel speaker system before using this feature.
- The source connected to the MULTI CH INPUT jacks on this unit cannot be recorded.

Using the VIDEO AUX jacks on the front panel

Use the VIDEO AUX jacks on the front panel to connect a game console or a video camera to this unit. To reproduce the source signals input at these jacks, select "V-AUX" as the input source.

Caution

Be sure to turn down the volume of this unit and other components before making connections.

Note

- The audio signals input at the PORTABLE mini jack take priority over the ones input at the AUDIO L/R jacks.

Connecting the FM and AM antennas

Both FM and AM indoor antennas are supplied with this unit. In general, these antennas should provide sufficient signal strength. Connect each antenna correctly to the designated terminals.

Notes

- The AM loop antenna should be placed away from this unit.
- A properly installed outdoor antenna provides clearer reception than an indoor one. If you experience poor reception quality, install an outdoor antenna. Consult the nearest authorized Yamaha dealer or service center about outdoor antennas.
- The AM loop antenna should always be connected, even if an outdoor AM antenna is connected to this unit.

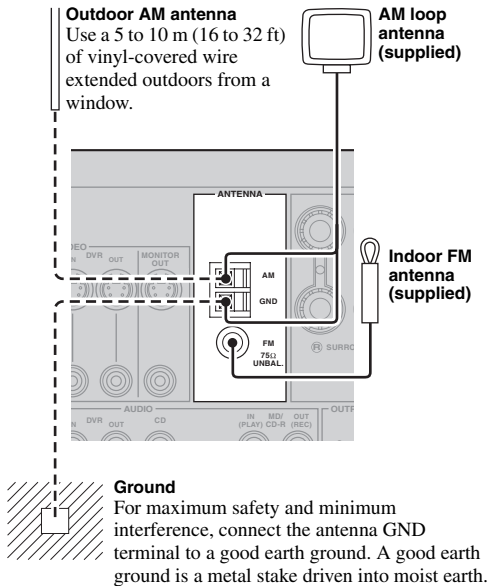

Connecting the wire of the AM loop antenna

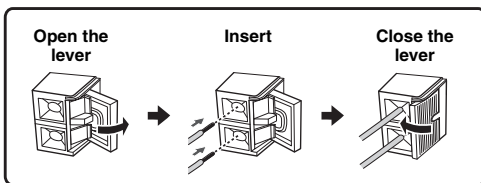

Assembling the supplied AM loop antenna

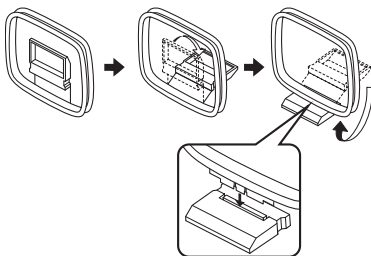

Note

- The types of the supplied AM loop antenna is different depending on the models.

Connecting the power cable

Once all connections are complete, plug the power cable into the AC wall outlet.

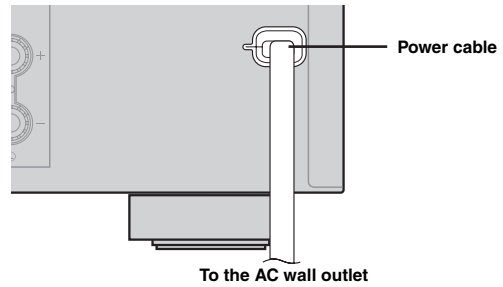

Turning on and off the power

Turning on this unit

Press **(A) STANDBY/ON** (or **(3) POWER**) to turn on this unit.



- When you turn on this unit, there will be a 4 to 5-second delay before this unit can reproduce sound.

Set this unit to the standby mode

Press **(A) STANDBY/ON** (or **(2) STANDBY**) to turn off this unit.

Note

- In the standby mode, this unit consumes a small amount of power in order to receive infrared signals from the remote control.

Optimizing the speaker setting for your listening room (YPAO)

This unit has the Yamaha Parametric Acoustic Optimizer (YPAO). With the YPAO, this unit automatically adjusts output characteristics of your speakers based on speaker positions, speaker performances, and acoustic characteristics of the room. We recommend that you first adjust the output characteristics with the YPAO when you use this unit.

Notes

- Be advised that it is normal for loud test tones to be output during the “AUTO SETUP” procedure. Do not allow small children to enter the room during the procedure.
- To achieve the best results, make sure that the room is as quiet as possible while the “AUTO SETUP” procedure is in progress. If there is too much ambient noise, the results may not be satisfactory.

Using AUTO SETUP



- Initial settings are indicated by (*) in the following each parameter.

1 Make sure of the following check points.

Before starting the automatic setup, check the following check points.

- All speakers and subwoofer are connected appropriately.
- Headphones are disconnected from this unit.
- This unit is turned on.
- The connected subwoofer is tuned on and the volume level is set to about half way (or slightly less).
- FRONT A speakers are selected as the front speaker system (see page 19).
- The room is sufficiently quiet.
- The crossover frequency control of the connected subwoofer is set to the maximum.

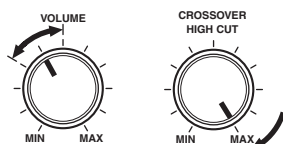

Controls of a subwoofer (example)

2 Connect the supplied optimizer microphone to the OPTIMIZER MIC jack on the front panel.

“SETUP•••••AUTO” appears on the front panel display.

3 Place the optimizer microphone at your normal listening position on a flat level surface with the omni-directional microphone heading upward.

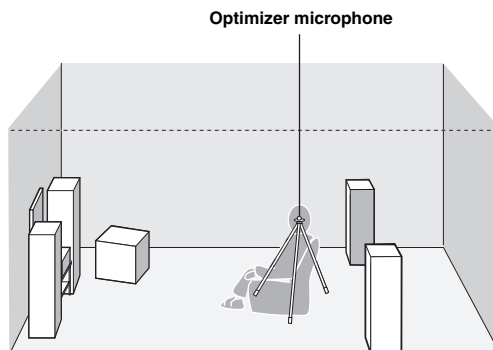

- We recommend that you use a tripod (etc.) to affix the optimizer microphone at the same height as your ears would be when you are seated in your listening position. You can use the attached screw of a tripod (etc.) to fix the optimizer microphone to the tripod (etc.).

4 Press **[F5]** < / > to select “AUTO.”

Choice	Function
AUTO*	Automatically runs the entire “AUTO SETUP” procedure.
RELOAD	Reloads the last “AUTO SETUP” settings and overrides the previous settings.
UNDO	Undoes the last “AUTO SETUP” settings and restores the previous settings.
DEFAULT	Resets the “AUTO SETUP” parameters to the initial factory settings.

Note

- “RELOAD” or “UNDO” is available only when you have previously run “AUTO SETUP” and confirmed the results.

5 Press **[F5]** ENTER to start the setup procedure.

This unit starts the automatic setup procedure. Loud test tones are output from each speaker during the audio setup procedure. After all settings (“INITIALIZING,” “WIRING/LEVEL,” “DISTANCE,” “SIZE”) are sequentially completed, “FINISH” appears on the front panel display.



- To cancel the automatic setup, press **[F5]** Δ.

Notes

- During the automatic setup procedure, do not perform any operation on this unit.
- We recommend that you get out of the room while this unit is in the auto setup procedure. It takes approximately 3 minutes for this unit to complete the auto setup procedure.

6 When all measurements are completed successfully, “FINISH” appears on the front panel display.

The result of the automatic setup for each speaker appears in order on the front panel display.

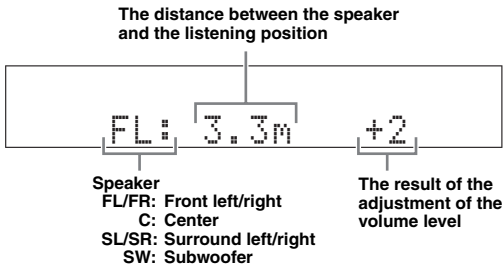

- To display the result of the automatic setup again, press **[12]▲ / ▽** repeatedly.

Notes

- If you select “RELOAD” in step 4, no test tones are output.
- If an error occurs during the “AUTO:CHECK” procedure, the setup procedure is canceled and an error screen appears. For details, see “If an error screen appears” on page 17.
- When this unit detects potential problems during the “AUTO SETUP” procedure, “WARNING” and the warning messages appear after this unit displays the result of the automatic setup. For details, refer to the “AUTO SETUP” section in “Troubleshooting” on page 41.
- The distance measurement result may be longer than the actual distance depending on the characteristics of your subwoofer.

7 Press **[15]◀ / ▶ to select “SET” or “CANCEL.”**

Choice	Function
SET*	Confirms the “AUTO SETUP” results.
CANCEL	Cancels the “AUTO SETUP” results.

8 Press **[15]ENTER to confirm your selection.** “AUTO SETUP” appears on the front panel display.

9 Press **[11]MENU to exit from “SET MENU.”**

10 Disconnect the optimizer microphone from this unit.

The optimizer microphone is sensitive to heat. Keep it away from direct sunlight and do not place it on top of this unit.



- If you change speakers, speaker positions, or the layout of your listening environment, run “AUTO SETUP” again to recalibrate your system.
- When you want to check the result of the automatic setup in detail or manually adjust the parameters, use “MANUAL SETUP” (see page 32).

■ If an error screen appears

If this unit detects the potential problems, an error message appears on the front panel display during the automatic setup.

For details about each error message, see the “AUTO SETUP” section in “Troubleshooting” on page 41.

After a few seconds later, the following choices appear. Press **[15]◀ / ▶** to select “RETRY” or “EXIT” and then press **[15]ENTER**.

Choice	Function
RETRY*	Starts the “AUTO SETUP” again.
EXIT	Exits from the “AUTO SETUP” procedure.

■ If “WARNING” appears

When this unit detects potential problems during the automatic setup procedure, “WARNING” appears on the front panel display after result of each speaker. Check the warning messages to correct your speaker settings.

Note

- Warnings differ from errors in that warnings do not cancel the automatic setup procedure.

Press **[15]▽ to display the detailed information about the warning.**

The detailed information about the warning is displayed and the indicators of inapplicable speakers blink on the front panel display.



- For details about each warning message, see the “AUTO SETUP” section in “Troubleshooting” on page 41.

BASIC OPERATION

Playback

Caution

Extreme caution should be exercised when you play back CDs encoded in DTS. If you play back a CD encoded in DTS on a DTS-incompatible CD player, you will only hear some unwanted noise that may damage your speakers. Check whether your CD player supports CDs encoded in DTS. Also, check the sound output level of your CD player before you play back a CD encoded in DTS.

Basic procedure

- 1 Turn on external components (TV, DVD player, etc.) connected to this unit.
- 2 Press **Ⓢ** **SPEAKERS** repeatedly to select the front speakers you want to use.
The respective speaker indicators lights up on the front panel display.
- 3 Press **Ⓜ** **INPUT** **</>** repeatedly (or press one of the input selector buttons (**5**)) to select the desired input source.
The name of the currently selected input source appears on the front panel display for a few seconds.

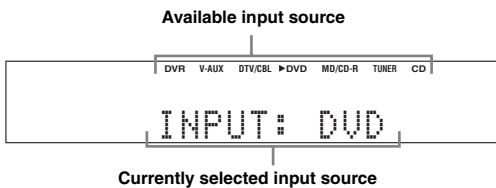

- 4 Start playback on the selected component or select a broadcast station.

Notes

- Refer to the operating instructions for the source component.
- See page 27 for details about FM or AM tuning instructions.



- To adjust the level of each speaker, see page 20.

- 5 Rotate **Ⓜ** **VOLUME** (or press **7** **VOLUME +/-**) to adjust the volume to the desired output level.

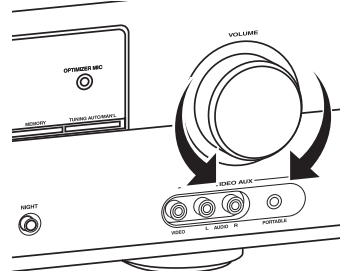

- See page 20 to adjust the level of each speaker.
- This does not affect the AUDIO OUT (REC) level.
- You can set the initial volume level and maximum volume level (see page 34).

- 6 Press **Ⓜ** **PROGRAM** **</>** (or press **21** **PROG** **</>**) repeatedly to select the desired sound field program.

The name of the selected sound field program appears on the front panel display.

See page 22 for details about sound field programs.

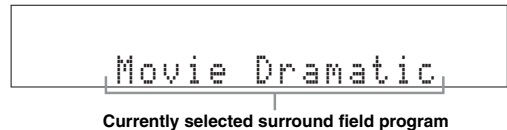

Notes

- Choose a sound field program based on your listening preference, not merely on the name of the program.
- When you select an input source, this unit automatically selects the last sound field program used with the corresponding input source.
- Sound field programs cannot be selected when the component connected to the MULTI CH INPUT jacks is selected as the input source (see page 19).
- When PCM signals with a sampling frequency higher than 48 kHz are input, this unit is automatically set to the "STRAIGHT" mode (see page 26).
- To display information about the currently selected input source on the front panel display, see page 21 for details.

Guide to contents

When you want...	See page
Adjust the tonal quality of the front speakers	20
Edit parameters of sound field programs	26
Enjoy the sources which have wide dynamic range at night	20
Use headphones	20
Select a decoder to play back sources with	26
Set this unit to the standby mode automatically	21

Additional operations

Using input setting features

Use the following features to select input jack or input source.

■ Selecting the front speaker set

Press **Ⓢ****SPEAKERS** repeatedly change the active front speaker set that is connected to the **FRONT A** or **FRONT B** speaker terminals or turn off the front speakers.

The active front speaker set changes as follows:

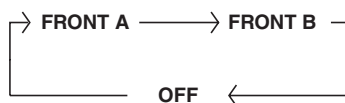

Note

- Turn off the volume level of this unit before you switch the front speaker setting.

■ Using the Zone B feature

When you set “FRONT B” to “ZONE B” (see page 32), you can use the speakers connected to FRONT B speaker terminals in another room (Zone B).

Press **Ⓢ****SPEAKERS** on the front panel repeatedly to turn on or off the Zone B speakers.

When you activate the Zone B speakers, all the speakers in the main room are muted.

Notes

- You cannot activate both the main room and Zone B speakers simultaneously.
- If you select CINEMA DSP sound field program and activate the Zone B speakers, Virtual CINEMA DSP is activated automatically (see page 26).

■ Selecting the component connected to the MULTI CH INPUT jacks as the input source

Use this feature to select the component connected to the MULTI CH INPUT jacks (see page 14) as the input source.

Press **Ⓢ****INPUT** **◀/▶** repeatedly (or press **Ⓢ****MULTI CH IN**) to select “MULTI CH.”

“MULTI CH” appears on the front panel display.



- You can configure the multi channel input settings in “MULTI CH” (see page 35).

Notes

- Sound field programs, or the night listening mode, etc. cannot be selected when “MULTI CH” is selected as the input source.
- When headphones are used, signals are output only from the front left and right channels.

■ Selecting audio input jacks (AUDIO SELECT)

Use this feature (audio input jack select) to switch the input jack assigned to an input source when two or more jacks are assigned to an input source.



- We recommend that you set the audio input jack select to “AUTO” in most cases.
- You can adjust the default audio input jack select of this unit by using “AUDIO SELECT” in “OPTION MENU” (see page 36).

1 Press **Ⓢ****INPUT** **◀/▶** repeatedly (or press one of the input selector buttons (**Ⓢ**)) to select the desired input source.

2 Press **Ⓢ****AUDIO SEL** repeatedly to select the desired Audio input jack select setting.



Audio input jack select setting

Choice	Function
AUTO	Automatically selects input signals in the following order: (1) Digital signals (2) Analog signals
ANALOG	Selects only analog signals. If no analog signals are input, no sound is output.



- You can configure the audio input jack select setting in “AUDIO SELECT.”

Note

- This feature is not available if no digital input jack is assigned to the selected input source in “INPUT ASSIGN” (see page 34).

Using audio features

Use the following features to adjust the audio output or speaker level.

■ Muting the audio output

Press **[8] MUTE** on the remote control to mute the audio output. Press **[8] MUTE** again to resume the audio output.



- You can also rotate **[P] VOLUME** (or press **[7] VOLUME +/-**) to resume the audio output.
- You can configure the muting level by using “MUTE TYP.” in “SOUND MENU” (see page 34).
- The MUTE indicator flashes on the front panel display when the audio output is muted and disappears from the front panel display when the audio output is resumed.

■ Adjusting the tonal quality

Use this feature to adjust the balance of bass and treble for the front left and right speaker channels.

Press **[K] TONE CONTROL** repeatedly to select “BASS” or “TREBLE” and then press **[L] PROGRAM </>** to adjust the corresponding frequency response level.

Control range: -10 dB to +10 dB

Each choice is defined as follows.

Choice	Function
BASS	Adjusts the low-frequency response.
TREBLE	Adjusts the high-frequency response.

Notes

- Speaker and headphone adjustments are stored independently.
- If you increase or decrease the high-frequency or low-frequency sound to an extreme level, the tonal quality of the surround speakers may not match that of the front left and right speakers.
- This does not affect recorded material.

■ Adjusting the speaker level

You can adjust the output level of each speaker while listening to a music source. This is also possible when playing sources input at the MULTI CH INPUT jacks.

Note

- This operation will override the level adjustment made in “SP LEVEL” (see page 33).

1 Press **[13] LEVEL** repeatedly to select the speaker you want to adjust.

Choice	Description
FRONT L	Front left speaker
FRONT R	Front right speaker
CENTER	Center speaker
SWFR	Subwoofer
SUR. L	Surround left speaker
SUR. R	Surround right speaker



- Once you press **[13] LEVEL** on the remote control, you can also select the speaker by pressing **[15] Δ / ∇**.
- The available speaker channels differ depending on the speaker settings.

2 Press **[15] </>** on the remote control (or press **[F] PRESET/TUNING </>**) to adjust the speaker output level.

Control range: -10.0 dB to +10.0 dB

Using optional features

Use the following features to utilize various useful functions equipped on this unit.



- Initial settings are indicated by (*) in this following each parameter.

■ Using your headphones

Connect a pair of headphones with a stereo analog audio cable plug to the PHONES jack on the front panel.



- When you select a sound field program, SILENT CINEMA mode is automatically activated (see page 26).

Notes

- When you connect headphones, no signals are output at the speaker terminals.
- All Dolby Digital and DTS audio signals are mixed down to the left and right headphone channels.

■ Selecting the night listening mode

The night listening modes are designed to improve listenability at lower volumes or at night.

1 Press **[O] NIGHT** (or press **[16] NIGHT**) repeatedly to select “NIGHT:CINEMA” or “NIGHT:MUSIC.”

Each choice is defined as follows.

Choice	Function
NIGHT:CINEMA	Narrows the dynamic range of film soundtracks and makes dialog easier to hear at lower volumes.
NIGHT:MUSIC	Preserves ease-of-listening for all sounds.
NIGHT OFF	Disables this feature.



- When a night listening mode is selected, the NIGHT indicator lights up on the front panel display.

2 Press **[15]** </> to adjust the effect level while “NIGHT:CINEMA” or “NIGHT:MUSIC” is displayed on the front panel display.

Each choice is defined as follows.

Choice	Function
MIN	Slightly lowers the effect level.
MID*	Moderately lowers the effect level.
MAX	Considerably lowers the effect level.



- “NIGHT:CINEMA” and “NIGHT:MUSIC” adjustments are stored independently.

Notes

- You cannot use the night listening modes in the following cases:
 - when the component connected to the MULTI CH INPUT jacks is selected as the input source.
 - when headphones are connected to the PHONES jack.
 - when the sampling frequency of the input sources are higher than 48 kHz.
- The effect of night listening modes may vary depending on the input source and surround sound settings you use.

■ Displaying the input source information (SIGNAL INFO)

You can display the format, sampling frequency, channel, bit rate and flag data of the current input signal.

1 Press **[11]** MENU on the remote control.

“AUTO SETUP” appears on the front panel display.

• AUTO SETUP

2 Press **[15]** Δ / ∇ repeatedly to select “SIGNAL INFO” and then press **[15]** ENTER.

3 Press **[15]** Δ / ∇ to switch the displayed information.

The following information about the input source appears on the front panel display.

Choice	Description
FORMAT	Signal format.
SAMPLING	The number of samples per second taken from a continuous signal to make discrete signals.
CHANNEL	The number of source channels in the input signal (front/surround/LFE).
BITRATE	The number of bits passing a given point per second.
FLAG	Flag data encoded in DTS, Dolby Digital, or PCM signals that cue this unit to automatically switch decoders.

4 Press **[11]** MENU on the remote control again to exit from “SET MENU.”

■ Using the sleep timer

Use this feature to automatically set this unit to the standby mode after a certain amount of time. The sleep timer is useful when you are going to sleep while this unit is playing or recording from a source.

Press **[12]** SLEEP repeatedly to set the amount of time.

The sleep timer setting changes as follows.

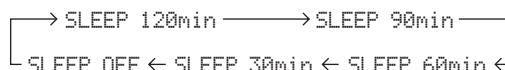

Once the sleep timer is set, the SLEEP indicator lights up on the front panel display, and the display returns to the selected sound field program.

To cancel the sleep timer

Press **[12]** SLEEP on the remote control repeatedly to select “SLEEP OFF.”



- If you set the main zone to the standby mode, the sleep timer is automatically canceled.

■ Playing video sources in the background

You can combine a video image from a video source with sound from an audio source. For example, you can enjoy listening to classical music while viewing beautiful scenery from the video source on the video monitor.

Press the input selector buttons **(5)** on the remote control to select a video source and then an audio source.

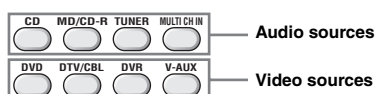

Selecting the SCENE templates

Just by pressing one SCENE button, you can recall your favorite input source and sound field program according to the SCENE template that has been assigned to the SCENE button. The SCENE templates are built combinations of input sources and sound field programs.

This unit is equipped with 12 preset SCENE templates for various situations. The following SCENE templates are assigned to respective SCENE buttons in the default settings.

Default SCENE button	The name of the SCENE template and its description
SCENE 1	DVD Movie Viewing – input source: DVD – sound field program: STRAIGHT For when you want to enjoy a DVD playback.
SCENE 2	Music Disc Listening – input source: DVD – sound field program: 2ch Stereo For when you want to listen to a music disc from the connected DVD player.
SCENE 3	TV Viewing *1 – input source: DTV/CBL – sound field program: STRAIGHT For when you want to watch a TV program.
SCENE 4	Radio Listening *2, *3, *4 – input source: TUNER – sound field program: Music Enh. 5ch For when you want to listen to a music program from the FM radio station.

Notes

- *1 You must connect a cable TV or a satellite tuner to this unit in advance. See page 13 for details.
- *2 You need to connect the supplied FM and AM antennas to this unit in advance. See page 15 for details.
- *3 You have to tune into the desired radio station. See pages 27 to 28 for the tuning information.
- *4 To achieve the best possible reception, orient the connected AM loop antenna, or adjust the position of the end of the indoor FM antenna.

Selecting the desired SCENE template

If you want to use other SCENE templates, you can select the desired SCENE templates from the SCENE template library and assign the templates to the selected SCENE buttons on the front panel and the remote control.

Select the desired SCENE template

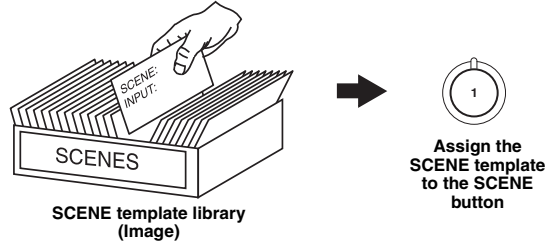

- 1 Press and hold the desired \downarrow SCENE (or \downarrow SCENE) button for 3 seconds.**

The MEMORY indicator on the front panel starts to flash, and the name of currently assigned SCENE template appears on the front panel display.

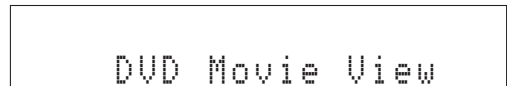

- 2 Press N INPUT $\triangleleft/\triangleright$ (or press 15 $\triangleleft/\triangleright$) to select the desired template.**



- 3 Press the \downarrow SCENE (or \downarrow SCENE) button again to confirm the selection.**

The MEMORY indicator stops flashing and the select SCENE template is assigned to the button.



- To cancel the procedure, press 17 RETURN.

Which SCENE template would you like to select?

The following tables indicate preset SCENE template descriptions. Select the corresponding SCENE templates for the desired source. The illustrations of the SCENE button in the following table indicate that the SCENE templates in those cells are assigned to the SCENE buttons, respectively.

You can also create your original SCENE templates by editing the preset SCENE templates. See page 24 for details.

■ Video sources (DVD video, Recorded video)

SCENE template	Input source	Playback mode	Features
DVD Viewing	DVD	STRAIGHT	Select this SCENE template when you play back general contents on your DVD player.
 DVD Movie Viewing	DVD	Movie Dramatic	Select this SCENE template when you play back movies on your DVD player.
DVD Live Viewing	DVD	Pop/Rock	Select this SCENE template when you enjoy music live video on your DVD player.
DVR Viewing	DVR	Movie Dramatic	Select this SCENE template when you play back movies on your digital video recorder.

■ Music discs (CD, SA-CD or DVD-Audio)

SCENE template	Input source	Playback mode	Features
 Music Disc Listening	DVD	2ch Stereo	Select this SCENE template when you play back music discs on your DVD player.
Disc Listening	DVD	5ch Stereo	Select this SCENE template when you play back music sources as the back ground music on your DVD player.
CD Listening	CD	5ch Stereo	Select this SCENE template when you play back music source as the back ground music on your CD player.
CD Music Listening	CD	2ch Stereo	Select this SCENE template when you play back music discs on your CD player.

■ Radio programs

SCENE template	Input source	Playback mode	Features
 Radio Listening	TUNER	Music Enh. 5ch	Select this SCENE template when you enjoy FM or AM radio programs.

■ TV programs

SCENE template	Input source	Playback mode	Features
 TV Viewing	DTV/CBL	STRAIGHT	Select this SCENE template when you enjoy TV programs.
TV Sports Viewing	DTV/CBL	TV Sports	Select this SCENE template when you enjoy sports programs on TV.

■ Video games

SCENE template	Input source	Playback mode	Features
Game Playing	V-AUX	Game	Select this SCENE template when you play video games.

Creating your original SCENE templates

You can create your original SCENE templates for each SCENE button. Refer to the preset 12 SCENE templates to create the original SCENE templates.

Customizing the preset SCENE templates

Use this feature to customize the preset SCENE templates.

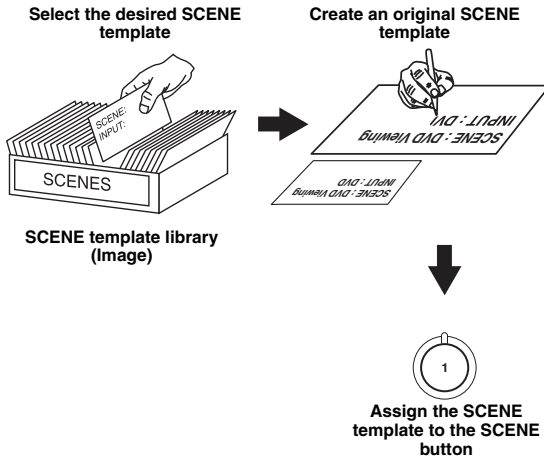

1 Press and hold the desired **[4]SCENE** button for 3 seconds.

The MEMORY indicator on the front panel starts to flash.



Note

- When the SCENE template you want to customize is not assigned to any of the **[4]SCENE** button, press **[15]</>** repeatedly to recall the desired SCENE template (see page 22).

2 Press **[15]▲ / ▼** to select the desired parameter of the SCENE template and then **[15]</>** to select the desired value of the selected parameter.

You can adjust the following parameters for a SCENE template:

- The input source component
- The active sound field programs or STRAIGHT mode
- The night listening mode setting (see page 20)
 - SYSTEM: Keeps the current night listening mode.
 - CINEMA: Sets the night listening mode to the CINEMA mode.
 - MUSIC: Sets the night listening mode to the MUSIC mode.

3 Press the **[9]SCENE** button again to confirm the edit.



- An asterisk mark (*) appears by the name of the original SCENE template.
- To cancel the procedure, press **[17]RETURN**.

Notes

- You can create a customized SCENE template for each **[4]SCENE** button, and if you create another customized SCENE template, this unit overwrites the old customized SCENE template with the new one.
- The customized SCENE template is only available for the assigned **[4]SCENE** button.

Sound field programs

This unit is equipped with a variety of precise digital decoders that allow you to enjoy multi-channel playback from almost any stereo or multi-channel sound source. This unit is also equipped with a Yamaha digital sound field processing (DSP) chip containing several sound field programs which you can use to enhance your playback experience.

Selecting sound field programs

Press **PROGRAM** \triangleleft / \triangleright (or press **PROG** \triangleleft / \triangleright repeatedly).

The name of the selected sound field program appears on the front panel display and on the OSD.

Sound field program descriptions



- Select a sound field program based on your listening preference, not merely on the name of the program, etc.
- The available sound field parameters differ depending on the settings of the speakers.

Notes

- When you select an input source, this unit automatically selects the last sound field program used with corresponding input source.
- Sound field programs cannot be selected when the component connected to the MULTI CH INPUT jacks is selected as the input source (see page 19).
- When PCM signals with a sampling frequency higher than 48 kHz are input, this unit is automatically set to the “STRAIGHT” mode (see page 26).



- Choose a sound field program based on your listening preference, not merely on the name of the program itself.
- You can select “Music Enh. 2ch” and “Music Enh. 5ch” by pressing **ENHANCER** repeatedly.

Category	Program	Features
MUSIC	Pop/Rock	CINEMA DSP processing. This program presents an image of pop, rock, or jazz live concert. The sound field reproduces the spaciousness of a massive pavilion with an emphasis on the vividness of vocals on the stage and solo instruments and the beats of rhythm instruments.
	Hall	CINEMA DSP processing. This sound field is suitable for classic and orchestral music. The program uses data collected in a large concert hall in Munich. You can enjoy delicate and beautiful reverberation and a majestic atmosphere.
	Jazz	CINEMA DSP processing. The sound field is suitable for jazz and fusion music. It uses data collected in a famous jazz club in New York. You can enjoy clear reverberation.
ENTERTAIN	Game	CINEMA DSP processing. You can enjoy dynamic and thrilling sound effects as you play games. The program lets you feel the depth and three-dimensional surrounding sounds of the field where you are playing, and offers cinema-like surrounding sound effects for the scenes of movies.
	TV Sports	CINEMA DSP processing. You can enjoy sports relays broadcast in stereo and variety shows with a live sound environment. For sports relays, the voices of commentators and announcers come clearly from the center; the cheers and atmosphere in the stadium spread around within a comfortable range, and you can feel like as if you are in the stadium.
MOVIE	Movie Spacious	CINEMA DSP processing. The sound field is suitable for movies with an emphasis on spectacular sound effects, and is a perfect fit with a wide screen. The program reproduces a wide dynamic range from minimum sound effects to powerful sounds.
	Movie Dramatic	CINEMA DSP processing. This sound field is also suitable for movies with an emphasis on three-dimensional sound effects. It restrains reverberation to an moderate extent, but reproduces sound effects and background music in a soft, three-dimensional manner with clarity and center orientation of voices as pivots.
STEREO	2ch Stereo	Downmixes multi-channel sources to 2 channel or plays back 2-channel sources as they are.
	5ch Stereo	CINEMA DSP processing. Using this program increases the listening position range. This is a sound field suitable for background music at parties.
ENHANCER	Music Enh. 2ch Music Enh. 5ch	Select these programs to play back compression artifacts (such as the MP3 format) in 2-channel or 5-channel stereo. This program enhances your listening experience by regenerating the missing harmonics in a compression artifact.

■ **Selecting decoders for 2-channel sources (surround decode mode)**

Signals input from 2-channel sources can also be played back on multi-channels.

Press **[18] SUR. DECODE** repeatedly to select a decoder.

You can select from the following decoders depending on the type of source you are playing and your personal preference.

STANDARD	Function
PRO LOGIC	Dolby Pro Logic processing for any sources
PLII Movie	Dolby Pro Logic II processing for movie sources
PLII Music	Dolby Pro Logic II processing for music sources
PLII Game	Dolby Pro Logic II processing for game sources

■ **Editing sound field parameters**

Although you can enjoy good quality sound with the factory default parameters, you can change some of the parameters to better suit the input source or your listening room.

1 While listening to a source, press **[15]▲ / ▼** to select desired parameter.

2 Press **[15]◀ / ▶** to change the parameter value.

Note

• You cannot change parameter values when “MEM.GUARD” in “OPTION MENU” is set to “ON” (see page 35).



• Initial settings are indicated by (*) in the following each parameter.

For Pop/Rock, Hall, Jazz, Game, TV Sports, Movie Spacious and Movie Dramatic:

DSP level DSP LEVEL

Function:	Adjusts the effect level.
Choices:	MIN, MID*, MAX

For PRO LOGIC II Music:

Panorama PANORAMA

Function:	Sends stereo signals to the surround speakers as well as the front speakers for a wraparound effect.
Choices:	OFF*, ON

Dimension DIMENSION

Function:	Gradually adjusts the sound field either towards the front or towards the rear.
Control range:	-3 (towards the rear) to +3 (towards the front), initial setting is STD (standard).

Center width CT WIDTH

Function:	Adjusts the center image from all three front speakers to varying degrees. A larger value adjusts the center image towards the front left and right speakers.
Control range:	0 (center channel sound is output only from center speaker) to 7 (center channel sound is output only from front left and right speakers), initial setting is 3.

For Music Enh. 2ch and Music Enh. 5ch

Effect level

Function:	Adjusts the effect level.
Choices:	LOW, HIGH*

■ **Using sound field programs without surround speakers (Virtual CINEMA DSP)**

Virtual CINEMA DSP allows you to enjoy the CINEMA DSP sound field programs without surround speakers. When you set “SUR. L/R” to “NONE” (see page 33), Virtual CINEMA DSP is activated automatically whenever you select a CINEMA DSP sound field program (see page 25).

■ **Enjoying multi-channel sources and sound field programs with headphones (SILENT CINEMA)**

SILENT CINEMA allows you to enjoy multi-channel music or movie sound through ordinary headphones. SILENT CINEMA is activated automatically whenever you connect headphones to the PHONES jack while listening to CINEMA DSP sound field programs (see page 25).



• When it is activated, the SILENT CINEMA indicator lights up on the front panel display.

■ **Enjoying unprocessed input sources (Straight decoding mode)**

When this unit is in the “STRAIGHT” mode, 2-channel stereo sources are output from only the front left and right speakers. Multi-channel sources are decoded straight into the appropriate channels without any additional effect processing.

Press **[M] STRAIGHT** (or press **[20] STRAIGHT**) to select “STRAIGHT.”

“STRAIGHT” appears on the front panel display.

To deactivate the “STRAIGHT” mode

Press **[M] STRAIGHT** (or **[20] STRAIGHT**) again so that “STRAIGHT” disappears from the front panel display.

FM/AM tuning

Overview

You can use two tuning modes to tune into a desired FM/AM station:

■ Frequency tuning mode

You can search or specify the frequency of the desired FM/AM station automatically or manually (see “FM/AM tuning operations” on this page).

■ Preset tuning mode

You can preset the desired FM/AM station in advance, and then recall the station by specifying the preset group and number (see “Selecting preset stations” on page 28).

Note

- Orient the connected AM loop antenna, or adjust the position of the end of the indoor FM antenna for the best reception.

FM/AM tuning operations

- 1 Press **INPUT** $\triangleleft/\triangleright$ repeatedly so that “TUNER” is displayed on the front panel display.
- 2 Press **BAND** to select the reception band (FM or AM).
- 3 To search the station automatically, press **TUNING AUTO/MAN'L** so that the AUTO indicator lights up on the front panel display. To search the station manually, press **TUNING AUTO/MAN'L** again so that the AUTO indicator disappears from the front panel display.

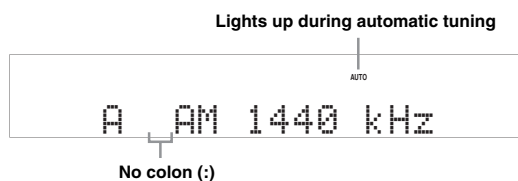

If a colon (:) appears on the front panel display, automatic/manual tuning is not possible. Press **EDIT PRESET/TUNING** to turn the colon (:) off.

- 4 To begin automatic tuning, press **PRESET/TUNING** $\triangleleft/\triangleright$ once. To tune into the desired station manually, press **PRESET/TUNING** $\triangleleft/\triangleright$ repeatedly. When this unit is tuned into a station, the TUNED indicator lights up and the frequency of the received station is shown on the front panel display.
 - To tune into a higher frequency, press **PRESET/TUNING** \triangleright .

- To tune into a lower frequency, press **PRESET/TUNING** \triangleleft .

Note

- If the signal from the station you want to select is weak, tune into it manually.

Preset FM/AM stations

Use this feature to store up to 40 stations (A1 to E8: 8 preset station numbers in each of 5 preset station groups). Preset the desired stations to this unit by using the automatic or manual station preset.

Automatic station preset

You can use the automatic preset tuning feature to store up to 40 FM stations with strong signals in order.

- 1 Press **INPUT** $\triangleleft/\triangleright$ repeatedly so that “TUNER” is displayed on the front panel display.
- 2 Press **BAND** to select “FM” as the reception band.
- 3 Press and hold **MEMORY** for more than 3 seconds. The preset station number as well as the MEMORY and AUTO indicators flashes. After approximately 5 seconds, automatic presetting status from the current frequency and proceeds toward the higher frequencies.

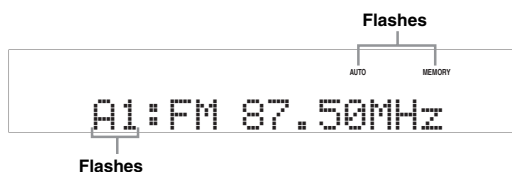

When automatic preset tuning is completed, the front panel display shows the frequency of the last preset station.



- You can select the preset station group and the preset station number where the first received station will be stored by pressing **A/B/C/D/E** and then **PRESET/TUNING** $\triangleleft/\triangleright$.

Notes

- Any stored station data existing under a preset station number is cleared when you store a new station under the same preset station number.
- Only FM stations with sufficient signal strength are stored automatically by automatic preset tuning. If the station you want to store is weak in signal strength, tune it manually and store it as described in “Manual station preset” on page 28.
- Only Radio Data System broadcasting station are stored automatically by automatic preset tuning (Europe model only).

Manual station preset

Use this feature to store the FM or AM stations manually.

- 1 Tune into a station.**
See page 27 for using instructions.
- 2 Press Ⓜ MEMORY.**
The MEMORY indicator flashes on the front panel display for approximately 30 seconds.
- 3 Press Ⓜ A/B/C/D/E and Ⓜ PRESET/TUNING $\triangleleft/\triangleright$ repeatedly to select a preset station group and number (A1 to E8) while the MEMORY indicator is flashing.**
Check that the colon (:) appears on the front panel display.
 - To select a higher preset station group and number, press Ⓜ PRESET/TUNING \triangleright .
 - To select a lower preset station group and number, press Ⓜ PRESET/TUNING \triangleleft .

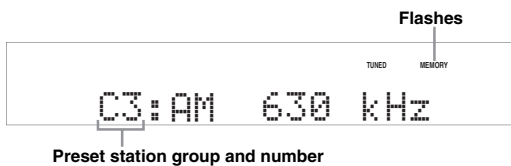

- 4 Press Ⓜ MEMORY while the MEMORY indicator is flashing.**
The station band and frequency appear on the front panel display with the preset station group and number you have selected.



Selecting preset stations

You can tune into any desired station simply by selecting the preset station group and number under which it is stored.

When performing this operation with the remote control, press Ⓜ TUNER to select "TUNER" as the input source.

- 1 Press Ⓜ A/B/C/D/E (or Ⓜ A/B/C/D/E) repeatedly to select the desired preset station group (A to E).**
The preset station group letter appears on the front panel display and changes each time you press the button.

- 2 Press Ⓜ PRESET/TUNING $\triangleleft/\triangleright$ (or Ⓜ PRESET $\triangleleft/\triangleright$) to select the desired preset station number (1 to 8).**
The preset station group and number, along with station band and frequency, appear on the front panel display.

Exchanging preset stations

You can exchange the assignments of two preset stations between the two. The example below describes the procedure to exchange preset station "E1" and "A5."

- 1 Select preset station "E1" using Ⓜ A/B/C/D/E and Ⓜ PRESET/TUNING $\triangleleft/\triangleright$.**
See "Selecting preset stations" on this page.
- 2 Press and hold Ⓜ EDIT PRESET/TUNING for more than 3 seconds.**
"E1" and the MEMORY indicator flash on the front panel display.
- 3 Select preset station "A5" using Ⓜ A/B/C/D/E and Ⓜ PRESET/TUNING $\triangleleft/\triangleright$.**
"A5" and the MEMORY indicator flash on the front panel display.
See "Selecting preset stations" on this page.
- 4 Press Ⓜ EDIT PRESET/TUNING again.**
"EXCHANGE E1-A5" appears on the front panel display and the assignments of the two preset stations are exchanged.

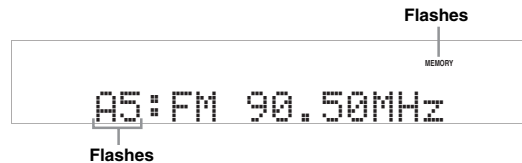

Radio Data System tuning (Europe and Russia models only)

Radio Data System is a data transmission system used by FM stations in many countries. This unit can receive various Radio Data System data such as PS (program service), PTY (program type), RT (radio text), CT (clock time), and EON (enhanced other networks) when receiving Radio Data System broadcasting stations.

Displaying the Radio Data System information

Use this feature to display the 4 types of the Radio Data System information: PS (program service), PTY (program type), RT (radio text) and CT (clock time). The corresponding indicators light up on the front panel display (see page 4).

Notes

- Radio Data System display mode varies depending on the current broadcasting station.
- It may take a while for this unit to receive all of the Radio Data System data from the station.
- If the signals being received are not strong enough, this unit may not be able to utilize the Radio Data System data.
- In case of poor reception conditions, press **TUNING AUTO/MAN'L** on the front panel so that the AUTO indicator disappears from the front panel display.

1 Tune into the desired Radio Data System broadcasting station.



- We recommend that you use the automatic preset tuning to tune into the Radio Data System broadcasting stations (see page 27).
- You can also use PTY SEEK mode to tune into the desired Radio Data System broadcasting station from the preset ones.

2 Press **INFO** on the remote control repeatedly to select the desired Radio Data System display mode.

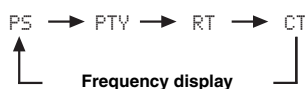

Choice	Function
PS	Displays the name of the Radio Data System program currently being received.
PTY	Displays the type of the Radio Data System program currently being received.
RT	Displays the information on the Radio Data System program currently being received.
CT	Displays the current time.

Selecting the Radio Data System program type (PTY SEEK mode)

Use this feature to select the desired radio program by program type from the all preset Radio Data System broadcasting stations.



- Use the automatic preset tuning feature to preset Radio Data System broadcasting stations (see page 27).

1 Press **TUNER** on the remote control to select “TUNER” as the input source.

2 Press **PTY SEEK MODE** on the remote control to set this unit to the PTY SEEK mode.

The name of the program type or “NEWS” flashes on the front panel display.



- To cancel the PTY SEEK mode, press **PTY SEEK MODE** on the remote control again.

3 Press **PRESET** on the remote control to select the desired program type.

The remote of the selected program type appears on the front panel display.

Program type	Description
NEWS	News
AFFAIRS	Current affairs
INFO	General information
SPORT	Sports
EDUCATE	Education
DRAMA	Drama
CULTURE	Culture
SCIENCE	Science
VARIED	Light entertainment
POP M	Popular music
ROCK M	Rock music
M.O.R. M	Middle-of-the-road music (easy-listening)
LIGHT M	Light classics
CLASSICS	Serious classics
OTHER M	Other music

4 Press  PTY SEEK START on the remote control to start searching for all the available Radio Data System preset stations.

The name of the selected program type flashes and the PTY HOLD indicator lights up on the front panel display.



- To stop searching for stations, press  PTY SEEK START on the remote control again.

Note

- Press  PTY SEEK START again to resume searching for another station broadcasting the same program type.

Using the enhanced other networks (EON) data service

Use this feature to receive the EON (enhanced other networks) data service of the Radio Data System station network. Once you select one of the 4 Radio Data System program types (NEWS, AFFAIRS, INFO or SPORT), this unit automatically searches for all the available preset stations that are scheduled to broadcast the EON data service of the selected program type for a certain duration of time. When the scheduled EON data service starts, this unit automatically switches to the local station broadcasting the EON data service and then switches back to the national station once the EON data service ends.

Notes

- You can use this feature only when the EON data service is available.
- The EON indicator lights up on the front panel display only when the EON data service is being received from a Radio Data System station.

1 Tune into the desired Radio Data System broadcasting station.

2 Make sure the EON indicator is lit on the front panel display.

If the EON indicator is not lit on the front panel display, select another Radio Data System program so that the EON indicator lights up.

3 Press  EON on the remote control repeatedly to select one of the 4 Radio Data System program types (NEWS, AFFAIRS, INFO or SPORT).

The name of the selected program type appears on the front panel display.



- To cancel the EON feature, press  EON on the remote control repeatedly until the name of the program type disappears and "EON OFF" appears on the front panel display.

ADVANCED OPERATION

Set menu

You can use the following parameters in the set menu to adjust a variety of system settings and customize the way this unit operates. Change the initial settings to reflect the needs of your listening environment.

Auto setup AUTO SETUP

Use this feature to automatically adjust speaker and system parameters (see page 16).

Manual setup MANUAL SETUP

Use this feature to manually adjust speaker and system parameters.

■ Sound menu 1 SOUND MENU

Use this menu to manually adjust any speaker settings, alter the quality and tone of the sound output by the system or compensate for video signal processing delays when using LCD monitors or projectors.

Parameter	Features	Page
A)SPEAKER SET	Selects the size of each speaker, the speakers for low-frequency signal output, the crossover frequency, and the location of the front speakers connected to the FRONT B terminals.	32
B)SP LEVEL	Adjusts the output level of each speaker.	33
C)SP DISTANCE	Adjusts the distance of each speaker.	33
D)CENTER GEQ	Adjusts the tonal quality of the center speaker.	33
E)LFE LEVEL	Adjusts the output level of the LFE channel for Dolby Digital or DTS signals.	34
F)D. RANGE	Adjusts the dynamic range of Dolby Digital or DTS signals.	34
G)AUDIO SET	Adjusts the muting level, audio delay settings, maximum volume level and initial volume level.	34

■ Input menu 2 INPUT MENU

Use this menu to manually reassign the input jacks, select the input mode or rename the input source.

Parameter	Features	Page
A)INPUT ASSIGN	Assigns the input jacks on this unit according to the component to be used.	34
B)INPUT RENAME	Changes the name of the input source.	35
C)VOLUME TRIM	Adjusts the output volume of each jack.	35
D)DECODER MODE	Selects the decoder mode for the sources connected to the DIGITAL INPUT jacks on the rear panel of this unit.	35
E)MULTI CH SET	Select the video source played in the background of the sources input from the MULTI CH INPUT jacks.	35

■ Option menu 3 OPTION MENU

Use this menu to manually adjust the optional system parameters.

Parameter	Features	Page
A)DISPLAY SET	Adjusts the brightness of the front panel display.	35
B)MEMORY GUARD	Locks sound field program parameters and other set menu settings.	35
C)AUDIO SELECT	Designates the default audio input jack select setting mode for the input sources connected to the DIGITAL INPUT jacks when you turn on the power of this unit.	36
D)PARAM. INI	Sets all the parameters of the sound field programs to the initial factory settings.	36

Signal information SIGNAL INFO

Use this feature to check audio signal information (see page 21).

Using set menu

Use the remote control to access and adjust each parameter.



- You can change the set menu parameters while this unit is reproducing sound.

1 Press [11] MENU on the remote control.
“AUTO SETUP” appears on the front panel display.

2 Press [15] Δ / ▽ to select “MANUAL SETUP.”

• MANUAL SETUP

3 Press [15] ENTER to enter “MANUAL SETUP.”
“1 SOUND MENU” appears on the front panel display.

1 SOUND MENU

4 Press [15] Δ / ▽ repeatedly and then press [15] ENTER to select and enter the desired menu.

The following menus appear on the front panel display as you press [15] Δ / ▽ repeatedly.

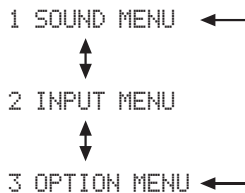

5 Press [15] Δ / ▽ repeatedly and then press [15] ENTER to select and enter the desired submenu.

- Repeat this step to navigate to and enter the items you want to adjust.
- To return to the previous menu level, press [17] RETURN.

6 Press [15] Δ / ▽ to select the desired parameter and then [15] < / > to change the parameter value.

- Press [15] > to increase the value.
- Press [15] < to decrease the value.

7 Press [11] MENU to exit from set menu.

1 SOUND MENU

Use this menu to manually adjust any speaker settings or compensate for video signal processing delays when using LCD monitors or projectors.



- Initial settings are indicated by (*) in this following each parameter.

Speaker settings A) SPEAKER SET

Use this feature to manually adjust any speaker settings.

■ FRONT B speaker setting FRONT B

Use this feature to select the location of the front speakers connected to the FRONT B terminals.

Choice	Condition
FRONT*	When FRONT B speakers are set in the main zone.
ZONE B	When FRONT B speakers are set in another zone. This setting mutes all the speakers in the main room when FRONT B is selected by ©SPEAKERS.

Notes

- If you connect headphones to the PHONES jack on this unit, the sound is output from both headphones and the FRONT B terminals while “FRONT B” is set to “ZONE B.”
- If a DSP program is selected when “FRONT B” is set to “ZONE B,” this unit automatically enters the Virtual CINEMA DSP mode (see page 26).

■ Front speakers, Center speaker, Surround left/right speakers

FRONT, CENTER, SUR. LR

Select “LARGE (LRG)” or “SMALL (SML)” depending on the size of your each speaker. When Center speaker or Surround speakers is not connected, select “NONE.”

Initial setting:

FRONT: “LARGE”

CENTER: “SML”

SUR. LR: “SML”

Woofers diameter of a speaker is 16 cm (6.5 in) or

larger: LARGE (LRG)

Woofers diameter of a speaker is smaller than 16 cm (6.5 in): SMALL (SML)

Notes

- When “BASS OUT” is set to “FRONT” on this page, you can select only “LARGE” in “FRONT.” If “FRONT” is set to a setting other than “LARGE” in advance, this unit automatically changes the value to “LARGE.”
- When you select “NONE” in “CENTER,” the center channel signals are directed to the front left and right speakers.
- When you select “NONE” in “SUR. LR,” this unit is automatically enters the Virtual CINEMA DSP mode (see page 26).

■ LFE/Bass out BASS OUT

Use this feature to select the speakers that output the LFE (low-frequency effect) and the low-frequency signals.



- If you are not satisfied with the bass sounds from your speakers, you can change these settings according to your preference.

LFE signals output

Choice	Subwoofer	Front speakers	Other speakers
BOTH*	Output	No output	No output
SWFR	Output	No output	No output
FRONT	No output	Output	No output

Low-frequency signals output

Choice	Subwoofer	Front speakers	Other speakers
BOTH*	*1	*2	*3
SWFR	*4	*3	*3
FRONT	No output	*1	*3

Notes

- *1 Outputs the low-frequency signals of the front channels and other speakers to “SML” or “NONE.”
- *2 Always output the low-frequency signals of the front channels.
- *3 Output the low-frequency signals if the sizes of speakers are set to “LARGE” (or “LRG”).
- *4 Output the low-frequency signals of the speakers set to “SML.”

■ Crossover CROSSOVER

Use this feature to select a crossover frequency of all the speakers set to “SML” (or “SMALL”) or to “NONE” in “SPEAKER SET” (see pages 31 and 32).

Choices: 40Hz, 60Hz, 80Hz*, 90Hz, 100Hz, 110Hz, 120Hz, 160Hz, 200Hz

Note

- All frequencies below the selected frequency will be sent to the subwoofer or to the speakers set to “LRG” (or “LARGE”) in “SPEAKER SET” (see pages 31 and 32).

■ Subwoofer phase SWFR PHASE

Use this feature to switch the phase of your subwoofer if bass sounds are lacking or unclear.

Choice	Function
NRM*	Does not reverse the phase of your subwoofer.
REV	Sets the phase of your subwoofer to reverse.

Speaker level B)SP LEVEL

Use this feature to manually adjust the output level of each speaker.

Control range: -10 dB to 0 dB* to +10 dB

Control step: 1 dB

SP LEVEL	Adjusted speaker
FL	Front left speaker
FR	Front right speaker
C	Center speaker
SL	Surround left speaker
SR	Surround right speaker
SWFR	Subwoofer

Notes

- The available speaker channels differ depending on the setting of the speakers.
- This does not affect recorded material.

Speaker distance C)SP DISTANCE

Use this feature to manually adjust the distance of each speaker and the delay applied to the respective channel. All sounds would be adjusted to arrive at the listening position at the same time regardless of distance from each speaker.

■ Unit UNIT

Choice	Condition
meters*	When you adjust speaker distances in meters.
feet	When you adjust speaker distances in feet.

■ Speaker distances

Control range: 0.30 to 24.00 m (1.0 to 80.0 ft)

Control step: 0.10 m (0.5 ft)

Initial setting:

FRONT L/FRONT R/SWFR: 3.00 m (10.0 ft)

CENTER: 2.60 m (8.5 ft)

SUR. L/SUR. R: 2.40 m (8.0 ft)

SP DISTANCE	Adjusted speaker
FRONT L	Front left speaker
FRONT R	Front right speaker
CENTER	Center speaker
SUR. L	Surround left speaker
SUR. R	Surround right speaker
SWFR	Subwoofer

Note

- The available speaker channels differ depending on the setting of the speakers.

Center graphic equalizer D)CENTER GEO

Use this feature to adjust the built-in 5-frequency band (100Hz, 300Hz, 1kHz, 3kHz and 10kHz) graphic equalizer for the center channel so that the tonal quality of the center speaker matches that of the front speakers.

Control range: -6.0 dB to 0 dB* to +6.0 dB

Control step: 0.5 dB



- Press $\boxed{10}$ / $\boxed{\Delta}$ / $\boxed{\nabla}$ to select a frequency band and $\boxed{10}$ / $\boxed{<}$ / $\boxed{>}$ to adjust the selected frequency band.
- You can make adjustment while listening to the currently source or a test tone.

Following is an example where “100Hz” is selected as the frequency band.



■ Test tone TEST

Use this feature to make adjustments for “CENTER GEQ” while listening to a test tone.

Choice	Function
OFF*	Stops test tones and output the currently.
ON	Outputs test tones from the center and from left speakers.

Low-frequency effect level E\LFE LEVEL

Use this feature to adjust the output level of the LFE (low-frequency effect) channel according to the capacity of your subwoofer or headphones.

Control range: -20 dB to 0 dB*

Control step: 1 dB

■ Speaker LFE SP LFE

Adjusts the speaker LFE level.

■ Headphone LFE HP LFE

Adjusts the headphone LFE level.

Notes

- Depending on the settings of “BASS OUT” (see page 32), some signals may not be output at the SUBWOOFER OUTPUT jack.
- The LFE channel carries low-frequency special effects which are only added to certain scenes.
- This setting is effective when the input signal contains the LFE channel.

Dynamic range F\O.D. RANGE

Use this feature to select the amount of dynamic range compression to be applied to your speakers or headphones. This setting is effective only when this unit is decoding Dolby Digital and DTS signals.

Choice	Function
MIN	Adjusts the dynamic range to narrow.
STD	Adjusts the dynamic range to medium.
MAX*	Preserves the greatest amount of dynamic range.

■ Speaker dynamic range SP D.R

Adjusts the speaker compression.

■ Headphone dynamic range HP D.R

Adjusts the headphone compression.

Audio settings G\AUDIO SET

Use this feature to adjust the overall audio settings of this unit.

■ Mute type MUTE TYP.

Use this feature to adjust how much the mute function reduces the output volume (see page 20).

Choice	Function
FULL*	Completely mutes all the audio output.
-20dB	Reduces the current volume by 20 dB.

■ Audio delay A.DELAY

Use this feature to delay the sound output and synchronize it with the video image. This may be necessary for certain LCD monitors or projectors.

Control range: 0 ms* to 160 ms

Control step: 1 ms

■ Maximum volume MAX VOL.

Use this feature to set the maximum volume level regardless of the original volume range. This feature is useful to avoid the unexpected loud sound.

Control range: +16 dB*, +10 dB to -30 dB

Control step: 5 dB

Note

- The “MAX VOL.” setting takes priority over the “INI.VOL.” setting. For example, if “INI.VOL.” is set to -20 dB and “MAX VOL.” is set to -30 dB, the volume level is automatically set to -30 dB when you turn on the power of this unit next time.

■ Initial volume INI.VOL.

Use this feature to set the volume level when the power of this unit is turned on.

Choices: Off*, -80 dB to +16 dB

Control step: 1 dB

Note

- The “MAX VOL.” setting takes priority over the “INI.VOL.” setting.

2 INPUT MENU

Use this menu to reassign the input jacks, select the input mode or rename the input source.



- Initial settings are indicated by (*) in this following each parameter.

Input assignment A\INPUT ASSIGN

Use this feature to assign the input jacks according to the component to be used if the initial settings of this unit do not correspond to your needs.

Choices: CD, MD/CD-R, DVD, DTV/CBL, V-AUX, DVR

Initial setting:

IN (1) (COAXIAL jack): DVD

IN (2) (OPTICAL (DTV/CBL) jack): DTV/CBL

IN (3) (OPTICAL (CD) jack): CD

Notes

- You cannot select a specific item more than once.
- You cannot assign the same input source to both “IN (2)” and “IN (3).” For example, you assign “CD” to “IN (2),” “----” appears in “IN (3).”
- Once the input jacks are reassigned, you can select the corresponding component by using **INPUT** </> (or the input selector buttons (5) on the remote control).

Input rename B)INPUT RENAME

Use this feature to change the name of the input source that appears on the front panel display.

The following is an example where “DVD” is renamed “My DVD.”



- 1 Press one of the input selector buttons (5) or 6 MULTI CH IN to select the input source you want to change the name of.
- 2 Press 15 </> on the remote control to place the “_” (underscore) under the space or the character you want to edit.
- 3 Press 15 Δ / ▽ to select the character you want to use and then press 15 </> to move to the next space.

Notes

- You can use up to 8 characters for each input.
- Press 15 ▽ to change the character in the following order, or press 15 Δ to go in the reverse order:
A to Z, a space, 0 to 9, a space, a to z, a space, symbols (#, *, -, +, etc.)

- 4 Repeat steps 1 through 3 to rename each input source.
- 5 Press 11 MENU to exit from “INPUT RENAME.”

Volume trim C)VOLUME TRIM

Use this feature to adjust the level of the signal input at each jack. This is useful if you want to balance the level of each input source to avoid sudden changes in volume when switching between input sources.

Press one of the input selector buttons (5) or 22 MULTI CH IN to select the input source you want to adjust the level.

Choices: CD, TUNER, MD/CD-R, DVD, DTV/CBL, V-AUX, DVR, MULTI CH IN

Control range: -6.0 dB to 0.0 dB* to +6.0 dB

Control step: 1.0 dB

Decoder mode D)DECODER MODE**Decoder select mode**

Use this feature to designate the default decoder mode for the input sources connected to the DIGITAL INPUT jacks.

Choice	Function
AUTO*	Automatically detect the type of input signals and selects the appropriate decoder mode.
LAST	Automatically select the last decoder mode used the connected input source.

DTS decoder prioritize setting

Choice	Function
AUTO*	Automatically detect the type of input signals and selects the appropriate input mode.
DTS	Enables to playback a DTS-CD.

Multi channel input setup**E)MULTI CH SET****BGV** BGV

Use this feature to select the video source played in the background of the sources input from the MULTI CH INPUT jacks.

Choices: LAST*, DVR, V-AUX, DTV/CBL, DVD



- Select “LAST” to set this unit to automatically select the last selected video source as the background video source.

3 OPTION MENU

Use this menu to adjust the optional system parameters.



- Initial settings are indicated by (*) in this following each parameter.

Display settings A)DISPLAY SET**Dimmer** DIMMER

Use this feature to adjust the brightness of the front panel display.

Control range: -4 to 0*

Control step: 1

- Press 15 < to make the front panel display dimmer.
- Press 15 > to make the front panel display brighter.

Memory guard B)MEMORY GUARD**Memory guard** MEM.GUARD

Use this feature to prevent accidental changes to DSP program parameter values and other system settings.

Choice	Function
OFF*	Turns off the “MEM.GUARD” feature.
ON	Protects: <ul style="list-style-type: none"> – sound field program parameters – all set menu items – SCENE template parameters

Note

- When “MEM.GUARD” is set to “ON,” you cannot select and adjust any other set menu items.

Audio select C)AUDIO SELECT

Use this feature to designate the default audio input jack select setting for the input sources.

Choice	Function
AUTO*	Automatically detect the type of input signals and select the appropriate input mode.
LAST	Automatically select the last input mode used for the connected input source (see page 19).

Parameter initialization D)PARAM. INI

Use this feature to set all the parameters of the sound field programs to the initial factory settings.

Choice	Function
NO*	Cancels the parameter initialization and returns to the previous menu level.
YES	Sets all the sound field parameters to the initial factory settings.

Notes

- You cannot automatically revert to the previous parameter settings once you initialize the sound field program parameters.
- You cannot separately initialize individual sound field programs.

Advanced setup

This unit has additional menus that are displayed on the front panel display. The advanced setup menu offers additional operations to adjust and customize the way this unit operates. Change the initial settings (indicated by (*) in this following parameter) to reflect the needs of your listening environment.

Notes

- Only **STANDBY/ON**, **PROGRAM** $\triangleleft/\triangleright$ and **STRAIGHT** are effective while you are using the advanced setup menu.
- No other operations can be made while you are using the advanced setup menu.
- The advanced setup menu is only available on the front panel display.

1 Press **STANDBY/ON** on the front panel to set this unit to the standby mode.

2 Press and hold **TONE CONTROL** and then press **STANDBY/ON** to turn on this unit.

This unit turns on, and the advanced setup menu appears on the front panel display.

3 Press **PROGRAM** $\triangleleft/\triangleright$ to select the parameter you want to adjust.

The name of the selected parameter appears on the front panel display.

4 Press **STRAIGHT** repeatedly to change the selected parameter setting.

5 Press **STANDBY/ON** to confirm your selection and set this unit to the standby mode.



- The settings you made are reflected next time you turn on this unit.

■ Initializing PRESET

Use this feature to reset all the parameters of this unit to the initial factory settings.

Choices: CANCEL*, RESET

- Select “CANCEL” not to reset any parameters of this unit.
- Select “RESET” to reset the parameters of this unit.

Note

- The initial factory settings are activated next time you turn on this unit.

ADDITIONAL INFORMATION

Troubleshooting

Refer to the table below when this unit does not function properly. If the problem you are experiencing is not listed below or if the instruction below does not help, turn off this unit, disconnect the power cable, and contact the nearest authorized Yamaha dealer or service center.

■ General

Problem	Cause	Remedy	See page
This unit fails to turn on or enters the standby mode soon after the power is turned on.	The power cable is not connected or the plug is not completely inserted.	Connect the power cable firmly.	—
	The protection circuitry has been activated.	Make sure that all speaker wire connections on this unit and on all speakers are secure and that the wire for each connection does not touch anything other than its respective connection.	9
	This unit has been exposed to a strong external electric shock (such as lightning or strong static electricity).	Set this unit to the standby mode, disconnect the power cable, plug it back in after 30 seconds and then use it normally.	—
No sound	Incorrect input or output cable connections.	Connect the cables properly. If the problem persists, the cables may be defective.	11-13
	No appropriate Audio input jack select has been set.	Set an appropriate Audio input jack select.	36
	No appropriate input source has been selected.	Select an appropriate input source with ⓂINPUT <◁/▷ on the front panel (or the input selector buttons (5) on the remote control).	18, 19
	Speaker connections are not secure.	Secure the connections.	9
	The front speakers to be used have not been selected properly.	Select the front speakers with ⓄSPEAKERS .	19
	The volume is turned down.	Turn up the volume.	—
	The sound is muted.	Press 8 MUTE or 7 VOLUME +/- on the remote control to resume audio output and then adjust the volume.	20
	Signals this unit cannot reproduce are being input from a source component, such as a CD-ROM.	Play a source whose signals can be reproduced by this unit.	—
	Audio signals input at the HDMI jack are not output from any speaker terminals.	Make an analog or digital connection beside the HDMI connection.	—
	The setting of the connected component is improper.	Make an appropriate setting following the instruction manual of the connected component.	—
The sound suddenly goes off.	The protection circuitry has been activated because of a short circuit, etc.	Check that the speaker wires are not touching each other and then turn this unit back on.	—
	The sleep timer has turned off this unit.	Turn on this unit, and play the source again.	—
	The sound is muted.	Press 8 MUTE or 7 VOLUME +/- on the remote control to resume audio output.	20
Sound is heard from the speaker on one side only.	Incorrect cable connections.	Connect the cables properly. If the problem persists, the cables may be defective.	11-14
	Incorrect settings in “SP LEVEL.”	Adjust the “SP LEVEL” settings.	33

Problem	Cause	Remedy	See page
Only the center speaker outputs substantial sound.	When playing a monaural source with a CINEMA DSP program, the source signal is directed to the center channel, and the front and surround speakers output effect sounds.		
No sound is heard from the center speaker.	“CENTER” in “SPEAKER SET” is set to “NONE.”	Set “CENTER” to “SML” or “LRG.”	32
	Some sound field programs do not output sounds from the center speaker.	Try another sound field program.	25
No sound is heard from the surround speakers.	“SUR. LR” in “SPEAKER SET” is set to “NONE.”	Set “SUR. LR” to “SML” or “LRG.”	32
	This unit is in the “STRAIGHT” mode and a monaural source is being played back.	Press STRAIGHT on the front panel so that “STRAIGHT” disappears from the front panel display.	26
No sound is heard from the subwoofer.	“BASS OUT” in “SPEAKER SET” is set to “FRONT” when a Dolby Digital or DTS signal is being played.	Set “BASS OUT” to “SWFR” or “BOTH.”	32
	“BASS OUT” in “SPEAKER SET” is set to “SWFR” or “FRONT” when a 2-channel source is being played.	Set “BASS OUT” to “BOTH.”	32
	The source does not contain low-frequency bass signals.		
Dolby Digital or DTS sources cannot be played. (Dolby Digital or DTS indicator on the front panel display does not light up.)	The connected component is not set to output Dolby Digital or DTS digital signals.	Make an appropriate setting following the operating instructions for your component.	—
	Audio input jack select is set to “ANALOG.”	Set Audio input jack select to “AUTO.”	19
A humming sound is heard.	Incorrect cable connections.	Connect the audio cables firmly. If the problem persists, the cables may be defective.	—
The volume level cannot be increased, or the sound is distorted.	You are attempting to set the volume level higher than the maximum volume level.	Adjust “MAX VOL.” setting.	34
	The component connected to the AUDIO OUT (REC) jack on this unit is turned off.	Turn on the power of the component.	—
The sound effect cannot be recorded.	It is not possible to record the sound effect with a recording component.		
A source cannot be recorded by an analog component connected to the AUDIO OUT (REC) jack.	The source component is not connected to the analog AUDIO IN jacks on this unit.	Connect the source component to the analog AUDIO IN jacks.	13
The sound field parameters and some other settings of this unit cannot be changed.	“MEM.GUARD” in “OPTION MENU” is set to “ON.”	Set “MEM.GUARD” to “OFF.”	35

Problem	Cause	Remedy	See page
This unit does not operate properly.	The internal microcomputer has been frozen by an external electric shock (such as lightning or excessive static electricity) or by a power supply with low voltage.	Disconnect the power cable from the AC wall outlet and then plug it in again after about 30 seconds.	—
“CHECK SP WIRES” appears on the front panel display.	Speaker cables are short-circuited.	Make sure all speaker cables are connected correctly.	9
There is noise interference from digital or radio frequency equipment.	This unit is too close to the digital or high-frequency equipment.	Move this unit further away from such equipment.	—
The picture is disturbed.	The video source uses scrambled or encoded signals to prevent dubbing.		
This unit suddenly enters the standby mode.	The internal temperature is too high and the overheat protection circuitry has been activated.	Wait about 1 hour for this unit to cool down and then turn it back on.	—
Virtual CINEMA DSP is not activated.	“MULTI CH” is selected as the input source.	Select an input source other than “MULTI CH.”	18
	Headphones are connected to the PHONES jack.	Disconnect the headphone plug from the PHONES jack.	—
	This unit is in the “5ch Stereo” mode.	Exit from the “5ch Stereo” mode.	25
SILENT CINEMA is not activated.	“MULTI CH” is selected as the input source.	Select an input source other than “MULTI CH.”	18
	The unit is in the “2ch Stereo,” “STRAIGHT” or “Music Enh.2ch” mode.	Exit from the “2ch Stereo,” “STRAIGHT” or “Music Enh2ch” mode.	25

■ Tuner

Problem	Cause	Remedy	See page
FM stereo reception is noisy.	The characteristics of FM stereo broadcasts may cause this problem when the transmitter is too far away or the antenna input is poor.	Check the antenna connections.	15
		Try using a high-quality directional FM antenna.	—
		Use the manual tuning method.	27
There is distortion, and clear reception cannot be obtained even with a good FM antenna.	There is multi-path interference.	Adjust the antenna position to eliminate multi-path interference.	—
FM The desired station cannot be tuned into with the automatic tuning method.	The signal is too weak.	Use a high-quality directional FM antenna.	—
		Use the manual tuning method.	27
Previously preset stations can no longer be tuned into.	This unit has been disconnected for a long period.	Set preset stations.	27
“...WAIT” or “CT WAIT” appears on the front panel	The signal strength is weakened while this unit is receiving the Radio Data System data.	Check the antenna connections.	15
		Try using a high-quality directional FM antenna.	—
		Use the manual tuning method.	27

Problem	Cause	Remedy	See page
The desired station cannot be tuned into with the automatic tuning method.	The signal is weak or the antenna connections are loose.	Tighten the AM loop antenna connections and orient it for the best reception.	—
		Use the manual tuning method.	27
AM There are continuous crackling and hissing noises.	Noises result from lightning, fluorescent lamps, motors, thermostats and other electrical equipment.	Use an outdoor antenna and a ground wire. This will help somewhat, but it is difficult to eliminate all noise.	—
There are buzzing and whining noises.	A TV set is being used nearby.	Move this unit away from the TV set.	—

■ **AUTO SETUP**

Before AUTO SETUP

Error message	Cause	Remedy	See page
Connect MIC!	Optimizer microphone is not connected.	Connect the supplied optimizer microphone to the OPTIMIZER MIC jack on the front panel.	16
Unplug HP!	Headphones are connected.	Unplug the headphones.	—

During AUTO SETUP

Error message	Cause	Remedy	See page
NO FRONT L SP NO FRONT R SP	Front L/R channel signals are not detected.	Check the front L/R speaker connections.	9
NO SUR.L SP NO SUR.R SP	A surround channel signal is not detected.	Check the surround speaker connections.	9
NOISY	Background noise is too loud.	Try running "AUTO SETUP" in a quiet environment.	—
		Turn off noisy electric equipment like air conditioners or move them away from the optimizer microphone.	—
NO MIC	The optimizer microphone was unplugged during the "AUTO SETUP" procedure.	Connect the supplied optimizer microphone to OPTIMIZER MIC jack on the front panel.	16
USER CANCEL	The "AUTO SETUP" procedure was cancelled due to user activity.	Run "AUTO SETUP" again.	16

After AUTO SETUP

Warning message	Cause	Remedy	See page
PHASE REVERSED	Speaker polarity is not correct. This message may appear depending on the speakers even when the speakers are connected correctly.	Check the speaker connections for proper polarity (+ or -).	9
DISTANCE ERROR	The distance between the nearest speaker and the furthest speaker is out of adjustable range.	Bring the speaker closer to the listening position.	—
LEVEL ERROR	The difference of volume level among speakers is excessive. (No level correction is made.)	If “SWFR:TOO LOUD” or “SWFR:TOO LOW” appears, adjust the output volume of the subwoofer.	16
		Readjust the speaker installation so that all speakers are set in locations with similar conditions.	—
		Check the speaker connections.	9
		Use speakers of similar quality.	—

Notes

- If the “ERROR” or “WARNING” screens appears, check the cause of the problem, then run “AUTO SETUP” again.
- If a warning message “PHASE REVERSED” appears, corrections are made, but they may not be optimal.
- If a warning message “DISTANCE ERROR” or “LEVEL ERROR” appears, no corrections are made.

■ Remote control

Problem	Cause	Remedy	See page
The remote control does not work nor function properly.	Wrong distance or angle.	The remote control functions within a maximum range of 6 m (20 ft) and no more than 30 degrees off-axis from the front panel.	8
	Direct sunlight or lighting (from an inverter type of fluorescent lamp, etc.) is striking the remote control sensor of this unit.	Reposition this unit.	—
	The batteries are weak.	Replace all batteries.	8
	Even if the remote control code is correctly set, there are some models that do not respond to the remote control.		

■ Resetting the system

Use this feature to reset all the parameters of this unit to the initial factory settings. For details about the procedure of resetting the system, see “Initializing” in “Advanced setup” on page 37.

■ Audio information

Dolby Digital

Dolby Digital is a digital surround sound system that gives you completely independent multi-channel audio. With 3 front channels (front L/R and center), and 2 surround stereo channels, Dolby Digital provides 5 full-range audio channels. With an additional channel especially for bass effects, called LFE (Low Frequency Effect), the system has a total of 5.1-channels (LFE is counted as 0.1 channel). By using 2-channel stereo for the surround speakers, more accurate moving sound effects and surround sound environment are possible than with Dolby Surround. The wide dynamic range from maximum to minimum volume reproduced by the 5 full-range channels and the precise sound orientation generated using digital sound processing provide listeners with unprecedented excitement and realism. With this unit, any sound environment from monaural up to a 5.1-channel configuration can be freely selected for your enjoyment.

Dolby Pro Logic II

Dolby Pro Logic II is an improved technique used to decode vast numbers of existing Dolby Surround sources. This new technology enables a discrete 5-channel playback with 2 front left and right channels, 1 center channel, and 2 surround left and right channels instead of only 1 surround channel for conventional Pro Logic technology. There are three modes available: "Music mode" for music sources, "Movie mode" for movie sources and "Game mode" for game sources.

Dolby Surround

Dolby Surround uses a 4-channel analog recording system to reproduce realistic and dynamic sound effects: 2 front left and right channels (stereo), a center channel for dialog (monaural), and a surround channel for special sound effects (monaural). The surround channel reproduces sound within a narrow frequency range. Dolby Surround is widely used with nearly all video tapes and laser discs, and in many TV and cable broadcasts as well. The Dolby Pro Logic decoder built into this unit employs a digital signal processing system that automatically stabilizes the volume on each channel to enhance moving sound effects and directionality.

DTS Digital Surround

DTS digital surround was developed to replace the analog soundtracks of movies with a 5.1-channel digital sound track, and is now rapidly gaining popularity in movie theaters around the world. DTS, Inc. has developed a home theater system so that you can enjoy the depth of sound and natural spatial representation of DTS digital surround in your home. This system produces practically distortion-free 5.1-channel sound (technically, left, right and center channels, 2 surround channels, plus an LFE 0.1 channel as a subwoofer, for a total of 5.1-channels).

LFE 0.1 channel

This channel reproduces low-frequency bass signals. The frequency range of this channel is from 20 Hz to 120 Hz. This channel is counted as 0.1 because it only enforces a low-frequency range compared to the full-range reproduced by the other 5 channels in Dolby Digital or DTS 5.1-channel systems.

PCM (Linear PCM)

Linear PCM is a signal format under which an analog audio signal is digitized, recorded and transmitted without using any compression. This is used as a method of recording CDs and DVD audio. The PCM system uses a technique for sampling the size of the analog signal per very small unit of time. Standing for "Pulse Code Modulation," the analog signal is encoded as pulses and then modulated for recording.

■ Sampling frequency and number of quantized bits

When digitizing an analog audio signal, the number of times the signal is sampled per second is called the sampling frequency, while the degree of fineness when converting the sound level into a numeric value is called the number of quantized bits. The range of rates that can be played back is determined based on the sampling rate, while the dynamic range representing the sound level difference is determined by the number of quantized bits. In principle, the higher the sampling frequency, the wider the range of frequencies that can be played back, and the higher the number of quantized bits, the more finely the sound level can be reproduced.

■ Sound field program information

CINEMA DSP

Since the Dolby Surround and DTS systems were originally designed for use in movie theaters, their effect is best felt in a theater having many speakers designed for acoustic effects. Since home conditions, such as room size, wall material, number of speakers, and so on, can differ so widely, it is inevitable that there are differences in the sound heard. Based on a wealth of actually measured data, Yamaha CINEMA DSP uses Yamaha original DSP technology to combine Dolby Pro Logic, Dolby Digital and DTS systems to provide the audiovisual experience of movie theater in the listening room of your own home.

SILENT CINEMA

Yamaha has developed a natural, realistic sound effect DSP algorithm for headphones. Parameters for headphones have been set for each sound field program so that accurate representations of all the sound field programs can be enjoyed on headphones.

Virtual CINEMA DSP

Yamaha has developed a Virtual CINEMA DSP algorithm that allows you to enjoy DSP surround effects even without any surround speakers by using virtual surround speakers. It is even possible to enjoy Virtual CINEMA DSP using a minimal two-speaker system that does not include a center speaker.

■ Video information

Component video signal

With the component video signal system, the video signal is separated into the Y signal for the luminance and the PB and PR signals for the chrominance. Color can be reproduced more faithfully with this system because each of these signals is independent. The component signal is also called the "color difference signal" because the luminance signal is subtracted from the color signal. A monitor with component input jacks is required in order to output component signals.

Composite video signal

With the composite video signal system, the video signal is composed of three basic elements of a video picture: color, brightness and synchronization data. A composite video jack on a video component transmits these three elements combined.

Specifications

AUDIO SECTION

- Minimum RMS Output Power for Front, Center, Surround
1 kHz, 0.9% THD, 6 Ω 100 W/ch
- Maximum Power (JEITA)
1 kHz, 10% THD, 6 Ω 135 W/ch
- MAX Power Per Channel
1 kHz, 0.7% THD, 4 Ω 105 W or more
- IEC Power
1 kHz, 0.1% THD, 6 Ω 90 W or more
- Dynamic Power
(IHF, 6/4/2 Ω) 105/130/150 W
- Dynamic Headroom
8 Ω 0.41 dB
- Frequency Response
CD, etc. to Front 10 Hz to 100 kHz, 0/-3 dB
V-AUX to Front 10 Hz to 20 kHz, 0/-3 dB
- Total Harmonic Distortion
CD, etc. (2ch stereo) to Front SP OUT,
1 kHz, 50 W/6 Ω 0.06% or less
- Signal to Noise Ratio (IHF-A Network)
CD, etc. (STEREO) Input shorted
250 mV 100 dB or more
200 mV 98 dB or more
- Residual Noise (IHF-A Network)
Front L/R 170 μV or less
- Channel Separation
CD, etc. Input 5.1 kΩ shorted (1 kHz/10 kHz)
..... 60 dB/45 dB or more
- Tone Control
BASS Boost/Cut ±10 dB/100 Hz
TREBLE Boost/Cut ±10 dB/20 kHz
- Headphone Jack Rated Output/Impedance
CD, etc. (1 kHz, 200 mV, 8 Ω) 0.4 V/470 Ω
- Input Sensitivity/Input Impedance
CD, etc. 200 mV/47 kΩ
MULTI CH INPUT 200 mV/47 kΩ
- Maximum Input Signal
CD, etc. 1 kHz, 0.5%THD (EFFECT ON) 2.0 V or more

- Output Level/Output Impedance
AUDIO OUT (REC) 200 mV/1.2 kΩ
SUBWOOFER OUTPUT
(2ch Stereo and FRONT SP: SMALL) 4 V/1.2 kΩ
- Filter Characteristics (fc=40/60/80/90/100/110/120/160/200 Hz)
H.P.F. (Front, Center, Surround) 12 dB/oct.
L.P.F. (Subwoofer) 24 dB/oct.

VIDEO SECTION

- Signal Level
Composite 1 V_{p-p}/75 Ω
Component 1 V_{p-p}/75 Ω (Y), 0.7 V_{p-p}/75 Ω (PB/PR)
- Video Maximum Input Level 1.5 V_{p-p} or more
- Signal to Noise Ratio 50 dB or more
- Frequency Response (MONITOR OUT)
Component Signal 5 Hz to 60 MHz, -3 dB

FM SECTION

- Tuning Range 87.50 to 108.00 MHz
- 50 dB Quieting Sensitivity (IHF, 100% mod.)
Mono 2.8 μV (20.2 dBf)
- Signal to Noise Ratio (IHF)
Mono/Stereo 73 dB/70 dB
- Harmonic Distortion (1 kHz)
Mono/Stereo 0.5%/0.5%

AM SECTION

- Tuning Range 531 to 1611 kHz

GENERAL

- Power Supply 230 V AC, 50 Hz
- Power Consumption 240 W
- Standby Power Consumption 0.8 W
- Dimensions (W x H x D) 435 x 151 x 318 mm
(17-1/8" x 5-15/16" x 12-1/2")
- Weight 8.0 kg (17 lbs 10 oz)

* Specifications are subject to change without notice.

Index

■ Numerics

1 SOUND MENU	31, 32
2 INPUT MENU	31, 34
2ch Stereo	25
3 OPTION MENU	31, 35
5ch Stereo	25

■ A

A)DISPLAY SET	35
A)INPUT ASSIGN	34
A)SPEAKER SET	32
A.DELAY	34
A/B/C/D/E, front panel	3
Adjusting the speaker level	20
Adjusting the tonal quality	20
AFFAIRS, Radio Data System program type	29
AM tuning	27
ANTENNA terminals	6
Audio cable plugs	11
Audio delay	34
AUDIO jacks	6, 11
Audio jacks	11
AUDIO L/R (VIDEO AUX) jacks, front panel	3
AUDIO SEL, remote control	5
AUDIO SELECT	19
Audio select	36
Audio settings	34
AUTO SETUP	16, 31
Auto setup	31
AUTO SETUP, Error message	41
Automatic preset tuning	27
Automatic tuning	27

■ B

B)INPUT RENAME	35
B)MEMORY GUARD	35
B)SP LEVEL	33
BAND, front panel	3
BASS OUT	32
BGV	35

■ C

C)AUDIO SELECT	36
C)SP DISTANCE	33
C)VOLUME TRIM	35
CD Listening	23
CD Music Listening	23
CENTER	32
Center graphic equalizer	33
Center speaker	32
Center width	26
CINEMA DSP indicator	4
CLASSICS, Radio Data System program type	29
Clock time, Radio Data System information	29
COMPONENT VIDEO jacks	6, 11
Connect MIC!, Auto setup error message	41
Connecting a DVD player	13
Connecting a TV	12
Connecting audio components	13
Connecting speakers	9
Connecting the AM antennas	15
Connecting the FM antennas	15
Connecting the power cable	15
Connecting to CD player	13
Connecting to DVD recorder	13
Connecting to MD recorder/CD recorder	13
Connecting to the CENTER terminals	10
Connecting to the COMPONENT VIDEO jacks	11
Connecting to the FRONT A terminals	10
Connecting to the FRONT B terminals	10
Connecting to the HDMI jacks	11

Connecting to the MULTI CH INPUT jacks	14
Connecting to the SURROUND terminals	10
Connecting video components	13
Creating original SCENE templates	24
CROSSOVER	33
Crossover	33
CT WIDTH	26
CT, Radio Data System information	29
CULTURE, Radio Data System program type	29
Cursors/ENTER, remote control	5

■ D

D)CENTER GEO	33
D)DECODER MODE	35
D)PARAM. INI	36
Decoder indicator	4
Decoder mode	35
Decoder select mode	35
DIGITAL AUDIO COAXIAL jack	11
DIGITAL AUDIO OPTICAL jacks	11
DIGITAL INPUT COAXIAL assignment	34
DIGITAL INPUT jacks	6
DIMENSION	26
Dimension	26
DIMMER	35
Dimmer	35
Disc Listening	23
Display settings	35
DISPLAY, remote control	5
DISTANCE ERROR, Auto setup error message	42
DRAMA, Radio Data System program type	29
DSP LEVEL	26
DSP level	26
DTS decoder prioritize setting	35
DVD Live Viewing	23
DVD Movie Viewing	23
DVD Viewing	23
DVR Viewing	23
Dynamic range	34

■ E

E)LFE LEVEL	34
E)MULTI CH SET	35
EDIT PRESET/TUNING, front panel	3
Editing sound field parameters	26
EDUCATE, Radio Data System program type	29
Enhanced other networks data service, Radio Data System tuning	30
ENHANCER indicator	4
ENHANCER, remote control	5
Enjoying 2-channel sources using the standard decoders	26
EON	4
EON data service, Radio Data System tuning	30
EON, Radio Data System information	29
Exchanging preset stations	28

■ F

F)D.RANGE	34
FM tuning	27
FRONT	32
FRONT B	32
FRONT B speaker setting	32
Front panel	3
Front panel display	3, 4
Front speakers	32

■ G

G)AUDIO SET	34
Game Playing	23

■ H

Hall	25
HDMI	11
HDMI jack, HDMI cable plug	11
HDMI terminals	6
Headphone dynamic range	34
Headphone LFE	34
Headphones indicator	4
HP D.R	34
HP LFE	34

■ I

INFO, Radio Data System program type	29
INFO/Radio data system control, remote control	5
Infrared window	8
Infrared window, remote control	5
INI.VOL.	34
Initial volume	34
Initializing	37
Input assignment	34
Input channel and speaker indicators	4
Input channel indicators	4
Input menu	31
Input rename	35
Input selector buttons, remote control	5
Input source indicators	4
Input source information	21
INPUT, front panel	3
Installing batteries in the remote control	8

■ J

Jazz	25
------------	----

■ L

LEVEL ERROR, Auto setup error message	42
LEVEL, remote control	5
LFE indicator	4
LFE/Bass out	32
LIGHT M, Radio Data System program type	29
Listening to unprocessed input signals	26
Low-frequency effect level	34

■ M

M.O.R. M, Radio Data System program type	29
Manual preset tuning	28
MANUAL SETUP	31
Manual setup	31
Manual tuning	27
MAX VOL.	34
Maximum volume	34
MEM.GUARD	35
Memory guard	35
MEMORY, front panel	3
MENU, remote control	5
Movie Dramatic	25
Movie Spacious	25
MULTI CH IN, remote control	5
MULTI CH INPUT jacks	6
Multi channel input setup	35
Multi-channel sources and sound field programs with headphones	26
Multi-information display	4
Music Disc Listening	23
Music Enh. 2ch	25
Music Enh. 5ch	25
MUTE indicator	4
MUTE TYP.	34
Mute type	34
MUTE, remote control	5
Muting the audio output	20

■ N

NEWS, Radio Data System program type	29
NIGHT indicator	4
Night listening mode	20
NIGHT, front panel	3
NIGHT, remote control	5
NO FRONT L SP, Auto setup error message	41
NO FRONT R SP, Auto setup error message	41
NO MIC, Auto setup error message	41
NO SUR.L SP, Auto setup error message	41
NO SUR.R SP, Auto setup error message	41
NOISY, Auto setup error message	41

■ O

OPTIMIZER MIC jack, Auto setup	16
OPTIMIZER MIC jack, front panel	3
Optimizer microphone	16
Optimizer microphone, Auto setup	16
Optimizing speaker setting	16
Option menu	31
OTHER M, Radio Data System program type	29

■ P

PANORAMA	26
Panorama	26
Parameter initialization	36
PCM indicator	4
PHASE REVERSED, Auto setup error message	42
PHONES jack, front panel	3
Placing speakers	9
Playing video sources in the background	21
POP M, Radio Data System program type	29
Pop/Rock	25
PORTABLE (VIDEO AUX) jack, front panel	3
Power cable	6
POWER, remote control	5
PRESET	37
Preset SCENE templates	23
PRESET/TUNING, front panel	3
PROG, remote control	5
Program service, Radio Data System information	29
Program type, Radio Data System information	29
PROGRAM, front panel	3
PS, PTY, RT and CT	4
PTY HOLD PTY SEEK mode, Radio Data System tuning	29
PTY, Radio Data System information	29

■ R

Radio Data System indicators	4
Radio Data System tuning	29
Radio Listening	23
Radio text, Radio Data System information	29
Rear panel	6
Remote control	5
Resetting the system	37
RETURN, remote control	5
ROCK M, Radio Data System program type	29
RT, Radio Data System information	29

■ S

SCENE	22
SCENE 1/2/3/4, front panel	3
SCENE 1/2/3/4, remote control	5
SCIENCE, Radio Data System program type	29
Selecting audio input jacks	19
Selecting preset stations	28

Selecting the MULTI CH INPUT component as the input source	19
Selecting the night listening mode	20
Selecting the SCENE templates	22
Selection, Radio Data System program type	29
Set menu	31
Set this unit to the standby mode	15
SIGNAL INFO	21
Signal information	31
SILENT CINEMA	26
SILENT CINEMA indicator	4
SLEEP indicator	4
Sleep timer	21
SLEEP, remote control	5
Sound field programs	25
Sound menu	31
SP A B indicators	4
SP D.R	34
SP LFE	34
Speaker distance	33
Speaker distances	33
Speaker dynamic range	34
Speaker level	33
Speaker LFE	34
Speaker settings	32
SPEAKERS terminals	6
SPEAKERS, front panel	3
Specifications	44
SPORT, Radio Data System program type	29
STANDBY, remote control	5
STANDBY/ON, front panel	3
Straight decoding mode	26
STRAIGHT, front panel	3
STRAIGHT, remote control	5
SUBWOOFER OUTPUT jack	6
Subwoofer phase	33
Supplied accessories	2
SUR. LR	32
SUR.DECODE, remote control	5
Surround left/right speakers	32
SWFR PHASE	33

■ T

TEST	34
Test tone	34
TONE CONTROL, front panel	3
Troubleshooting	38
Tuner indicators	4
TUNING AUTO/MAN'L, front panel	3
Turning off the power	15
Turning on the power	15
TV Sports	25
TV Sports Viewing	23
TV Viewing	23

■ U

UNIT	33
Unit	33
Unplug HP!, Auto setup error message	41
USER CANCEL, Auto setup error message	41
Using the remote control	8
Using the VIDEO AUX jacks	14
Using your headphones	20

■ V

VARIED, Radio Data System program type	29
VIDEO (VIDEO AUX) jack, front panel	3
Video cable plugs	11
VIDEO jacks	6, 11
Video jacks	11
Virtual CINEMA DSP	26
VIRTUAL indicator	4
VOLUME +/-, remote control	5
VOLUME control, front panel	3
VOLUME level indicator	4
Volume Trim	35

■ Y

Yamaha Parametric Room Acoustic Optimizer	16
YPAO (Yamaha Parametric Room Acoustic Optimizer)	16
YPAO indicator	4

■ Z

Zone B	19
--------	----

“(A) **STANDBY/ON**” or
 “[5] **DVD**” (example) indicates the name of the parts on the front panel or the remote control. Refer to “Functional overview” on page 3.

Attention: Veuillez lire ce qui suit avant d'utiliser l'appareil.

- 1 Pour utiliser l'appareil au mieux de ses possibilités, lisez attentivement ce mode d'emploi. Conservez-le soigneusement pour référence.
- 2 Installez cet appareil audio dans un endroit bien aéré, frais, sec et propre – à l'abri de la lumière directe du soleil, des sources de chaleur ou de vibration, des poussières, de l'humidité et du froid. Ménagez un espace libre d'au moins 30 cm au-dessus, 20 cm sur la gauche et la droite et 20 cm à l'arrière de l'appareil pour qu'il soit bien ventilé.
- 3 Placez l'appareil loin des équipements, moteurs et transformateurs électriques, pour éviter les ronflements parasites.
- 4 N'exposez pas l'appareil à des variations brutales de température, ne le placez pas dans un environnement très humide (par exemple dans une pièce contenant un humidificateur) car cela peut entraîner la condensation d'humidité à l'intérieur de l'appareil qui elle-même peut être responsable de secousse électrique, d'incendie, de dommage à l'appareil ou de blessure corporelle.
- 5 Evitez d'installer l'appareil dans un endroit où des objets peuvent tomber, ainsi que là où l'appareil pourrait être exposé à des éclaboussures ou des gouttes d'eau. Sur le dessus de l'appareil, ne placez pas:
 - D'autres appareils qui peuvent endommager la surface de l'appareil ou provoquer sa décoloration.
 - Des objets se consumant (par exemple, une bougie) qui peuvent être responsables d'incendie, de dommage à l'appareil ou de blessure corporelle.
 - Des récipients contenant des liquides qui peuvent être à l'origine de secousse électrique ou de dommage à l'appareil.
- 6 Ne couvrez pas l'appareil d'un journal, d'une nappe, d'un rideau, etc. car cela empêcherait l'évacuation de la chaleur. Toute augmentation de la température intérieure de l'appareil peut être responsable d'incendie, de dommage à l'appareil ou de blessure corporelle.
- 7 Ne branchez pas la fiche du cordon d'alimentation de l'appareil sur une prise secteur aussi longtemps que tous les raccordements n'ont pas été effectués.
- 8 Ne pas faire fonctionner l'appareil à l'envers. Il risquerait de chauffer et d'être endommagé.
- 9 N'exercez aucune force excessive sur les commutateurs, les boutons et les cordons.
- 10 Pour débrancher la fiche du cordon d'alimentation au niveau de la prise secteur, saisissez la fiche et ne tirez pas sur le cordon.
- 11 Ne nettoyez pas l'appareil au moyen d'un solvant chimique, ce qui pourrait endommager la finition. Utilisez un chiffon sec et propre.
- 12 N'alimentez l'appareil qu'à partir de la tension prescrite. Alimenter l'appareil sous une tension plus élevée est dangereux et peut être responsable d'incendie, de dommage à l'appareil ou de blessure corporelle. Yamaha ne saurait être tenue responsable des dommages résultant de l'alimentation de l'appareil sous une tension autre que celle prescrite.
- 13 Pour empêcher tout dommage causé par les éclairs, déconnectez le cordon d'alimentation de la prise murale pendant un orage.
- 14 Ne tentez pas de modifier ni de réparer l'appareil. Consultez le service Yamaha compétent pour toute réparation qui serait requise. Le coffret de l'appareil ne doit jamais être ouvert, quelle que soit la raison.
- 15 Si vous envisagez de ne pas vous servir de l'appareil pendant une longue période (par exemple, pendant les vacances), débranchez la fiche du cordon d'alimentation au niveau de la prise secteur.
- 16 Installez cet appareil à proximité de la prise secteur et à un emplacement où la fiche d'alimentation est facilement accessible.
- 17 Lisez la section intitulée "Guide de dépannage" où figurent une liste d'erreurs de manipulation communes avant de conclure que l'appareil présente une anomalie de fonctionnement.
- 18 Avant de déplacer cet appareil, appuyez sur **(A)STANDBY/ON** pour mettre en veille, puis débranchez le câble d'alimentation de la prise murale.
- 19 **VOLTAGE SELECTOR** (Modèle pour l'Asie et modèle Standard seulement)
Le commutateur **VOLTAGE SELECTOR** placé sur le panneau arrière de cet appareil doit être convenablement positionné **AVANT** de brancher la fiche du cordon d'alimentation secteur. Les tensions d'alimentation possibles sont:
..... CA 110-120 ou 220-240 V, 50/60 Hz
- 20 Les piles ne doivent pas être exposées à une chaleur extrême, par exemple au soleil, à une flamme, etc.
- 21 Une pression excessive du son par les écouteurs et le casque d'écoute peut entraîner la perte de l'ouïe.
- 22 Toujours remplacer les piles par des piles du même type. Il y a risque d'explosion en cas d'erreur dans la mise en place des piles.

AVERTISSEMENT
POUR RÉDUIRE LES RISQUES D'INCENDIE OU DE SECOUSSE ÉLECTRIQUE, N'EXPOSEZ PAS CET APPAREIL À LA PLUIE OU À L'HUMIDITÉ.

L'appareil est relié au bloc d'alimentation tant qu'il reste branché à la prise de courant murale, même si vous mettez l'appareil hors tension en appuyant sur **(A)STANDBY/ON**. En pareil cas, celui-ci consomme une faible quantité d'électricité.



Information concernant la Collecte et le Traitement des piles usagées et des déchets d'équipements électriques et électroniques

Les symboles sur les produits, l'emballage et/ou les documents joints signifient que les produits électriques ou électroniques usagés ainsi que les piles ne doivent pas être mélangés avec les déchets domestiques habituels.

Pour un traitement, une récupération et un recyclage appropriés des déchets d'équipements électriques et électroniques et des piles usagées, veuillez les déposer aux points de collecte prévus à cet effet, conformément à la réglementation nationale et aux Directives 2002/96/EC et 2006/66/EC.

En vous débarrassant correctement des déchets d'équipements électriques et électroniques et des piles usagées, vous contribuerez à la sauvegarde de précieuses ressources et à la prévention de potentiels effets négatifs sur la santé humaine qui pourraient advenir lors d'un traitement inapproprié des déchets. Pour plus d'informations à propos de la collecte et du recyclage des déchets d'équipements électriques et électroniques et des piles usagées, veuillez contacter votre municipalité, votre service de traitement des déchets ou le point de vente où vous avez acheté les produits.

[Information sur le traitement dans d'autres pays en dehors de l'Union Européenne]

Ces symboles sont seulement valables dans l'Union Européenne. Si vous souhaitez vous débarrasser de déchets d'équipements électriques et électroniques ou de piles usagées, veuillez contacter les autorités locales ou votre fournisseur et demander la méthode de traitement appropriée.

Note pour le symbole "pile" (deux exemples de symbole ci-dessous):

Ce symbole peut être utilisé en combinaison avec un symbole chimique. Dans ce cas il respecte les exigences établies par la Directive pour le produit chimique en question.



Pb

Garantie Limitée pour l'Espace Économique Européenne et la Suisse

Merci d'avoir porté votre choix sur un produit Yamaha. Dans l'hypothèse où vous devriez recourir au service de notre garantie après-vente, veuillez contacter votre revendeur Yamaha. Si vous rencontrez la moindre difficulté, n'hésitez pas à contacter directement Yamaha dans votre pays de résidence. Vous pouvez trouver toutes informations complémentaires sur notre site Web (<http://www.yamaha-hifi.com/> ou <http://www.yamaha-uk.com/> pour les résidents au Royaume-Uni).

Yamaha garantit votre produit contre tout défaut de fabrication, pièces et main d'oeuvre, pour une durée de 2 ans à compter de la première date de vente au détail. Yamaha s'engage, dans les conditions décrites ci-après, à procéder à la réparation du produit défectueux (ou d'un quelconque de ses composants) ou à son remplacement à l'appréciation de Yamaha en prenant à sa charge les coûts relatifs aux pièces détachées et à la main d'oeuvre. Yamaha se réserve le droit de remplacer le produit par un modèle semblable, de par sa valeur et ses caractéristiques, dès lors que la commercialisation dudit produit a cessé ou bien lorsque sa réparation s'avère économiquement injustifiée.

Conditions

1. La facture d'achat originelle ou un justificatif d'achat correspondant (indiquant la date d'achat, la référence du produit et le nom du revendeur) DOIT accompagner le produit défectueux, ainsi qu'une description précise du dysfonctionnement constaté. En l'absence de cette preuve d'achat, Yamaha se réserve le droit de refuser le service de la garantie et le produit peut être restitué aux frais du consommateur.
2. Le produit DOIT avoir été acheté par un distributeur agréé Yamaha au sein de l'Espace Economique Européen ou en Suisse.
3. Le produit doit n'avoir fait l'objet d'aucune modification ou altération, sauf accord écrit de Yamaha.
4. Les cas suivants font obstacle à l'application de la garantie:
 - a. Entretien périodique et réparation ou remplacement de pièces ayant subi une usure ou défaillance normale.
 - b. Dommages résultant de:
 - (1) Réparation effectuée par le consommateur lui-même ou par un tiers non autorisé.
 - (2) Emballage ou manutention inadéquats lors du transport du produit pour réparation. Veuillez noter qu'il est de la responsabilité de l'expéditeur de s'assurer que le produit est correctement emballé.
 - (3) Utilisation non-conforme du produit, correspondant aux cas non limitatifs (a) d'utilisation non-conforme à l'objet normal du produit ou nonconforme aux instructions d'utilisation, de maintenance ou d'installation publiées par Yamaha, (b) ou d'utilisation du produit incompatible avec les normes techniques ou de sécurité en vigueur au sein du pays d'utilisation.
 - (4) Accidents, foudre, dégât des eaux, incendie, ventilation incorrecte, fuite de pile ou toute autre cause échappant au contrôle de Yamaha.
 - (5) Les défauts de la configuration dans laquelle ce produit est incorporé et/ou l'incompatibilité avec des produits tiers.
 - (6) Produit importé au sein de l'EEE, et/ou en Suisse, par une autre entité que Yamaha, dès lors que ce produit n'est pas conforme aux normes techniques ou de sécurité du pays d'utilisation et/ou aux normes des produits commercialisés par Yamaha au sein de l'EEE et/ou en Suisse.
 - (7) Produits non audiovisuels.(Les produits soumis à une "Déclaration de Garantie AV de Yamaha" sont indiqués sur notre site Web à l'adresse <http://www.yamaha-hifi.com/> ou <http://www.yamaha-uk.com/> pour les résidents au Royaume-Uni.)
5. Lorsque la garantie diffère entre le pays d'achat et le pays d'utilisation du produit, la garantie du pays d'utilisation est applicable.
6. Yamaha ne saurait être tenu pour responsable de quelconques pertes ou dommages, directs, consécutifs ou autres, sa responsabilité au titre de la garantie étant strictement limitée à la réparation ou au remplacement du produit.
7. Nous vous invitons à sauvegarder toutes les données ou réglages personnalisés de votre produit, Yamaha ne pouvant être tenu responsable de leur modification ou perte.
8. La présente garantie laisse intégralement subsister les droits que le consommateur peut détenir au titre de la garantie légale en vigueur ou au titre du contrat de vente conclu avec son revendeur.

TABLE DES MATIÈRES

INTRODUCTION

Description	2
Accessoires fournis.....	2
Aperçu des fonctions	3
Face avant.....	3
Afficheur de la face avant.....	4
Boîtier de télécommande.....	5
Panneau arrière.....	6
Guide de démarrage rapide	7

PRÉPARATIONS

Préparation du boîtier de télécommande	8
Raccordements	9
Disposition des enceintes.....	9
Raccordements des enceintes.....	9
Raccordement d'appareils vidéo.....	10
Raccordement d'autres appareils.....	13
Utilisation des prises VIDEO AUX sur la face avant.....	14
Raccordement des antennes FM et AM.....	15
Raccordement du câble d'alimentation.....	15
Mise en ou hors service.....	15
Optimisation du réglage d'enceinte pour votre pièce d'écoute (YPAO)	16
A l'aide de AUTO SETUP.....	16

OPÉRATIONS DE BASE

Lecture	18
Opérations de base.....	18
Opérations supplémentaires.....	19
Sélection de modèles SCENE	22
Sélection du modèle SCENE souhaité.....	22
Création de vos modèles de SCENE d'origine.....	24
Corrections de champ sonore	25
Sélection d'une correction de champ sonore.....	25
Syntonisation FM/AM	27
Vue d'ensemble.....	27
Syntonisation FM/AM.....	27
Stations FM/AM présélectionnées.....	27
Syntonisation du Système de données radio (modèles pour l'Europe et la Russie uniquement)	29
Affichage des informations de système de données radio.....	29
Sélection du type de programme de Système de données radio (mode PTY SEEK).....	29
A l'aide du service de données d'autres réseaux améliorés (EON).....	30

OPÉRATIONS DÉTAILLÉES

Menu de réglage	31
Utilisation du menu de réglage.....	32
1 SOUND MENU.....	32
2 INPUT MENU.....	34
3 OPTION MENU.....	35
Réglages approfondis	37

INFORMATIONS COMPLÉMENTAIRES

Guide de dépannage	38
Glossaire	43
Caractéristiques techniques	44
Index	45

À propos de ce manuel

- * appelle votre attention sur un conseil d'utilisation.
- Certaines actions peuvent être commandées au moyen des touches de l'appareil ou de celles du boîtier de télécommande. Si le nom d'une touche de l'appareil et le nom de celle du boîtier de télécommande diffèrent, ce dernier est donné entre parenthèses.
- Ce mode d'emploi a été imprimé avant la fabrication de l'appareil. La conception et les spécifications sont soumises à des changements suite à des améliorations, etc. Dans le cas de différences entre le manuel et le produit, le produit est prioritaire.
- "Ⓜ **STANDBY/ON**" ou "Ⓜ **DVD**" (exemple) indique le nom des pièces sur la face avant ou la télécommande. Reportez-vous à "Aperçu des fonctions" en page 3.

INTRODUCTION

Description

Amplificateur intégré à 5 voies

- ◆ Puissance minimum de sortie efficace (1 kHz, DHT 0,9%, 6 Ω)
Voies avant: 100 W/ch
Voie centrale: 100 W
Voies d'ambiance: 100 W/ch

Connecteurs d'entrée/de sortie

- ◆ HDMI (IN x 2, OUT x 1), vidéo à composante (IN x 3, OUT x 1), vidéo composite (IN x 3, OUT x 2), audio numérique coaxial (IN x 1), audio numérique optique (IN x 2), audio analogique (IN x 9, OUT x 2)
- ◆ Sortie enceinte (à 5 voies), sortie caisson de graves
- ◆ Raccordement multivoie discret (6 voies)

Fonction de sélection SCENE

- ◆ Préréglez les modèles SCENE pour diverses situations
- ◆ Modèle SCENE personnalisant la possibilité

Corrections de champ sonore

- ◆ Technologie originale Yamaha pour la création de champ d'ambiance
- ◆ Mode Compressed Music Enhancer
- ◆ SILENT CINEMA™

Décodeurs et circuits DSP

- ◆ Dolby Digital decoder
- ◆ Dolby Pro Logic/Dolby Pro Logic II decoder
- ◆ DTS decoder
- ◆ Virtual CINEMA DSP
- ◆ SILENT CINEMA™

Syntoniseur FM/AM perfectionné

- ◆ Mémoire de syntonisation, à accès aléatoire, pour 40 fréquences directement utilisables
- ◆ Mise en mémoire automatique des fréquences

HDMI™ (Interface Multimédia Haute Définition)

- ◆ HDMI interface pour vidéos standard, améliorées ou haute définition (inclut la transmission de signaux vidéos 1080p)

Autres particularités

- ◆ Convertisseur N/A 192 kHz/24 bits
- ◆ Minuterie de mise hors service
- ◆ Modes d'écoute nocturne (Cinéma et musique)
- ◆ Boîtier de télécommande possible



Fabriqué sous licence de Dolby Laboratories.
"Dolby", "Pro Logic" et le symbole du double D sont des marques de commerce de Dolby Laboratories.



Fabriqué sous licence de numéros de brevet américain: 5,451,942;5,956,674;5,974,380;5,978,762;6,487,535 et d'autres brevets américains et mondiaux émis et en cours. DTS est une marque déposée et le logo et symbole DTS sont des marques de commerce de DTS, Inc. © 1996-2007 DTS, Inc. Tous droits réservés.

HDMI

"HDMI", le logo "HDMI" et la "High-Definition Multimedia Interface" sont des marques de commerce ou des marques déposées de HDMI Licensing LLC.

SILENT™ CINEMA

"SILENT CINEMA" est une marque de commerce de Yamaha Corporation.

Accessoires fournis

Veillez vous assurer que vous possédez bien les articles suivants.

- Boîtier de télécommande
- Piles (2) (AAA, R03, UM-4)
- Antenne cadre AM
- Antenne intérieure FM
- Microphone d'optimiseur

Aperçu des fonctions

Face avant

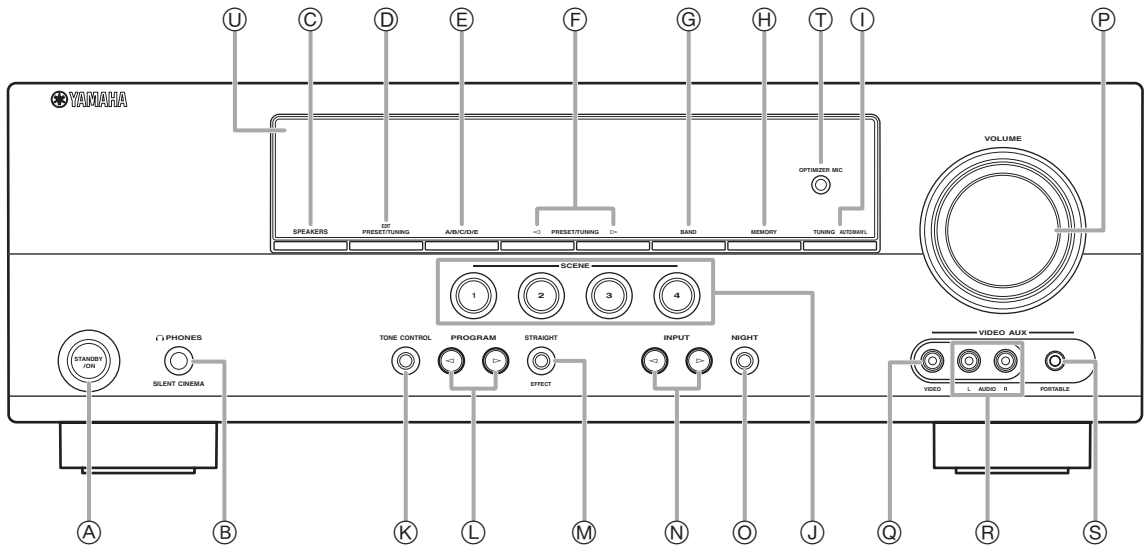

- (A) STANDBY/ON**
Met cet appareil en service ou en veille (voir page 15).
- (B) Prise PHONES**
Raccordez à un casque (voir page 20).
- (C) SPEAKERS**
Active ou désactive les deux enceintes avant raccordées aux bornes d'enceinte FRONT A ou FRONT B (voir page 19).
- (D) EDIT PRESET/TUNING**
Permute le mode de syntonisation (voir page 27).
- (E) A/B/C/D/E**
Sélectionne le groupe de présélection (de A à E) (voir page 28).
- (F) PRESET/TUNING </>**
Syntonise des stations radio manuellement ou automatiquement et sélectionne un groupe de présélection (voir page 27).
- (G) BAND**
Sélectionne la gamme de réception entre FM et AM (voir page 27).
- (H) MEMORY**
Met en mémoire une station que vous avez syntonisée en tant que station pré-réglée (voir page 27).
- (I) TUNING AUTO/MAN'L**
Sélectionne une méthode de syntonisation entre syntonisation automatique et syntonisation manuelle (voir page 27).
- (J) SCENE 1/2/3/4**
Rappelle une source d'entrée et une correction de champ sonore assignées à chaque bouton SCENE (voir page 22).
- (K) TONE CONTROL**
Sélectionne "BASS" et "TREBLE" pour régler la réponse en fréquence pour les voies des enceintes avant (voir page 20).
- (L) PROGRAM </>**
Sélectionne une correction de champ sonore (voir page 25).
- (M) STRAIGHT**
Met en service le mode "STRAIGHT". (voir page 26).
- (N) INPUT </>**
Sélectionne une source d'entrée (voir page 18).
- (O) NIGHT**
Sélectionne un mode d'écoute nocturne (voir page 20).
- (P) Commande de VOLUME**
Règle le volume de cet appareil (voir page 18).
- (Q) Prise VIDEO (VIDEO AUX)**
Se raccorde à une console de jeux ou à un caméscope à l'aide d'un câble vidéo composite (voir page 14).
- (R) Prises AUDIO L/R (VIDEO AUX)**
Se raccorde à une console de jeux ou à un caméscope à l'aide de câbles audio analogiques (voir page 14).
- (S) Prise PORTABLE (VIDEO AUX)**
Se raccorde à un composant audio (tel qu'un iPod) (voir page 14).
- (T) Prise OPTIMIZER MIC**
Raccordez au microphone d'optimiseur fourni (voir page 16).
- (U) Afficheur de la face avant**
Affiche des informations relatives au statut de fonctionnement de cet appareil (voir page 18).

Afficheur de la face avant

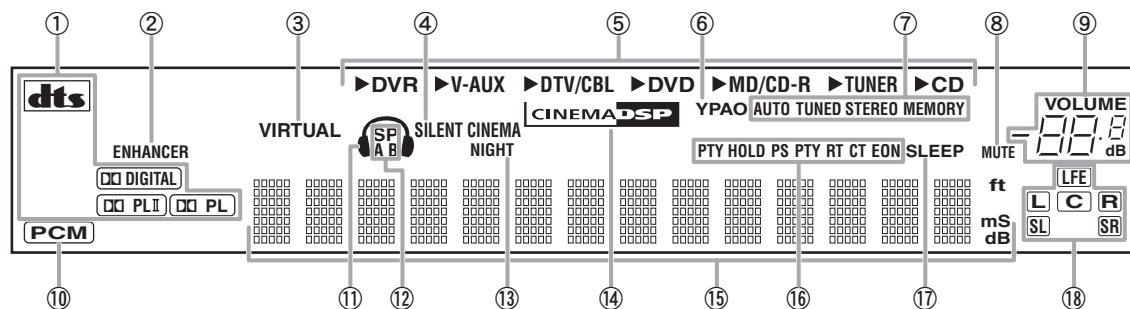

- ① **Témoin de décodeur**
Lorsque l'un des décodeurs de l'appareil est en fonctionnement, le témoin s'allume.
- ② **Témoin ENHANCER**
Ce témoin s'éclaire lorsque le mode Compressed Music Enhancer est sélectionné (voir page 25).
- ③ **Témoin VIRTUAL**
Ce témoin s'allume lorsque Virtual CINEMA DSP est activé (voir page 26).
- ④ **Témoin SILENT CINEMA**
Ce témoin s'éclaire lorsque le casque est branché et qu'une correction de champ sonore est sélectionnée (voir page 26).
- ⑤ **Témoins des sources d'entrée**
Le curseur correspondant s'allume pour indiquer la source d'entrée actuellement sélectionnée.
- ⑥ **Témoin YPAO**
Ce témoin s'allume lorsque vous exécutez "AUTO SETUP" et lorsque les réglages d'enceinte définis dans "AUTO SETUP" sont utilisés sans modifications (voir page 16).
- ⑦ **Témoins du syntoniseur**
L'un de ces témoins s'allume lorsque cet appareil est en mode de syntonisation FM ou AM (voir page 27).
- ⑧ **Témoin MUTE**
Ce témoin clignote quand la fonction MUTE est en service (voir page 20).
- ⑨ **Témoin de niveau VOLUME**
Le niveau sonore actuel s'affiche ici.
- ⑩ **Témoin PCM**
Ce témoin s'éclaire lorsque cet appareil lit des signaux audio numériques PCM (Pulse Code Modulation).
- ⑪ **Témoin du casque**
Ce témoin s'éclaire lorsque le casque est raccordé (voir page 20).
- ⑫ **Témoins SP A B**
L'un de ces témoins s'éclaire en fonction des deux enceintes avant sélectionnées (voir page 18).
- ⑬ **Témoin NIGHT**
Ce témoin s'éclaire lorsque vous sélectionnez un mode d'écoute nocturne (voir page 20).
- ⑭ **Témoin CINEMA DSP**
Ce témoin s'éclaire lorsque vous sélectionnez une correction de champ sonore (voir page 26).
- ⑮ **Afficheur multifonction**
Il fournit le nom de la correction de champ sonore utilisée et d'autres informations relatives aux réglages et modifications.
- ⑯ **Témoins du Système de données radio (modèles pour l'Europe et la Russie uniquement)**
- **PTY HOLD**
Ce témoin s'allume lorsque cet appareil est en mode PTY SEEK (voir page 29).
 - **PS, PTY, RT et CT**
Ces témoins s'allument en fonction des informations relatives au Système de données radio disponibles.
 - **EON**
Ce témoin s'allume lorsque le service de données EON est disponible.
- ⑰ **Témoin SLEEP**
Ce témoin s'éclaire lorsque la minuterie de mise hors service est active (voir page 21).
- ⑱ **Témoins de voie d'entrée et d'enceintes**
- LFE — Témoin LFE
- L C R — Témoins des voies d'entrée
- SL SR
- **Témoin LFE**
Ce témoin s'éclaire lorsque le signal d'entrée contient le signal LFE.
 - **Témoins des voies d'entrée**
L'un de ces témoins indique quelles voies sont présentes dans le signal d'entrée numérique.

Boîtier de télécommande

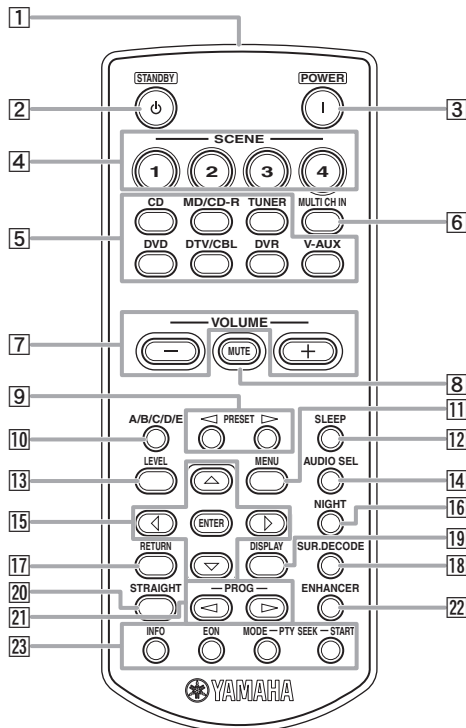
**1 Émetteur infrarouge**

Les signaux infrarouges de commande sont émis ici (voir page 8).

2 STANDBY (⏻)

Règle cet appareil en mode de veille (voir page 15).

3 POWER (⏻)

Met cet appareil sous tension (voir page 15).

4 SCENE 1/2/3/4

Rappelle une source d'entrée et une correction de champ sonore assignées à chaque bouton SCENE (voir page 22).

5 Touches de sélection d'entrée

Fait basculer la source d'entrée sur chaque source (voir page 18).

6 MULTI CH IN

Règle la source d'entrée sur MULTI CH IN (voir page 19).

7 VOLUME +/-

Règle le volume de cet appareil (voir page 18).

8 MUTE

Mise en sourdine du son. Appuyez à nouveau sur ce bouton pour récupérer le son (voir page 20).

9 PRESET </>

Sintonise des stations radio manuellement ou automatiquement et sélectionne un numéro de station présélectionnée (1 à 8) (voir page 27).

10 A/B/C/D/E

Sélectionne le groupe de présélection (A à E) (voir page 28).

11 MENU

Affiche le menu réglé sur l'afficheur de la face avant (voir page 32).

12 SLEEP

Règle la minuterie de mise hors service (voir page 21).

13 LEVEL

Sélectionne l'enceinte que vous souhaitez régler (voir page 20).

14 AUDIO SEL

Sélectionne un réglage de sélection d'entrée audio pour chaque source d'entrée (voir page 19).

15 Curseurs (</> / ▽ / ▲) / ENTER

- Appuyez sur les curseurs pour parcourir le menu réglé (voir page 32).
- Appuyez sur ENTER pour valider une sélection dans le menu réglé (voir page 32).

16 NIGHT

Sélectionne un mode d'écoute nocturne (voir page 20).

17 RETURN

Retourne au niveau de menu précédent dans le mode menu réglé (voir page 32).

18 SUR.DECODE

Sélectionne un décode parmi quatre décodeurs (voir page 26).

19 DISPLAY

Ce témoin n'est pas disponible pour cet appareil.

20 STRAIGHT

Met en service le mode "STRAIGHT" (voir page 26).

21 PROG </>

Sélectionne la correction de champ sonore (voir page 25).

22 ENHANCER

Règle la correction de champ sonore sur le "Music Enh. 2ch" ou le "Music Enh. 5ch" (voir page 25).

23 INFO/Commande de Système de données radio

Commande le Système de données radio à 4 touches (INFO/EON/MODE (PTY-SEEK)/START (PTY-SEEK)) (voir page 29).

Panneau arrière

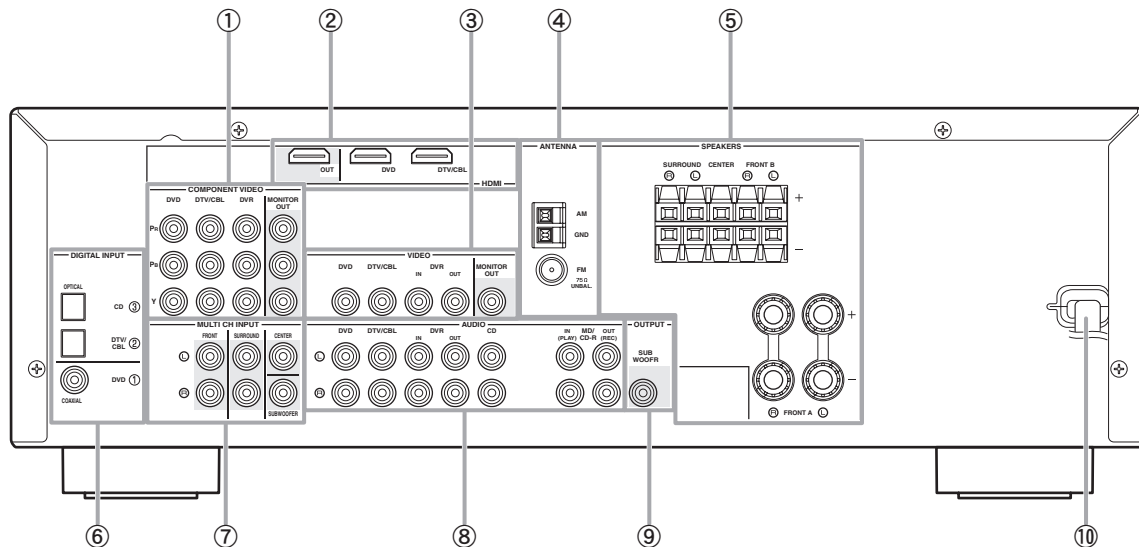

① Prises COMPONENT VIDEO

Raccordez aux prises Y, PB/CB et PR/CR sur vos appareils vidéo à l'aide de câbles vidéo à composante (voir page 11).

- Prises d'entrée DVD
- Prises d'entrée DTV/CBL
- Prises d'entrée DVR
- Prises de sortie MONITOR OUT

② Bornes HDMI

Raccordez aux bornes de sortie/entrée HDMI sur vos appareils extérieurs à l'aide des câbles HDMI (voir page 11).

- Borne HDMI DVD
- Borne HDMI DTV/CBL
- Borne de sortie HDMI OUT

③ Prises VIDEO

Raccordez aux prises vidéo sur vos appareils vidéo à l'aide de câbles vidéo composite (voir page 11).

- Prise d'entrée DVD
- Prise d'entrée DTV/CBL
- Prise DVR IN
- Prise DVR OUT
- Prise MONITOR OUT

④ Prises ANTENNA

Raccordez aux antennes FM et AM fournies (voir page 15).

⑤ Bornes SPEAKERS

Raccordez à chaque enceinte (voir page 9).

- FRONT A L/R
- FRONT B L/R
- SURROUND L/R
- CENTER

⑥ Prises DIGITAL INPUT

Raccordez aux prises de sortie DIGITAL sur vos appareils audio numériques à l'aide des câbles audio numériques optiques/coaxiaux.

Ces prises d'entrée prennent en charge le train binaire PCM, Dolby Digital et DTS (voir page 10).

- COAXIAL (DVD)
- OPTICAL (DTV/CBL)
- OPTICAL (CD)

⑦ Prises MULTI CH INPUT

Raccordez aux prises de sortie sur votre lecteur multiformat ou décodeur extérieur à l'aide des câbles audio analogiques (voir page 14).

- Prise FRONT L/R
- Prise SURROUND L/R
- Prise CENTER
- Prise SUBWOOFER

⑧ Prises AUDIO

Raccordez aux prises de sortie/entrée audio de vos appareils à l'aide des câbles audio analogiques (voir page 10).

- Prise DVD L/R
- Prise DTV/CBL L/R
- Prise DVR IN L/R
- Prise DVR OUT L/R
- Prise CD L/R
- Prise IN (PLAY) L/R
- Prise OUT (REC) L/R

⑨ Prise SUBWOOFER OUTPUT

Raccordez au caisson de graves à l'aide d'un câble audio analogique (voir page 9).

⑩ Câble d'alimentation

Raccordez à la prise secteur standard (voir page 15).

Guide de démarrage rapide

Les étapes suivantes décrivent la manière la plus facile d'utiliser cet appareil. Reportez-vous aux pages connexes pour plus de détails sur le fonctionnement et les réglages.

Étape 1: Vérifiez les articles

Pour ces étapes, vous avez besoin des éléments suivants qui ne sont pas inclus dans l'emballage de cet appareil.

☐ Enceintes

Nous recommandons des enceintes à blindage magnétique.

☐ Enceinte avant x 2

Deux enceintes avant au moins sont requises pour démarrer la lecture.

☐ Enceinte centrale x 1

☐ Enceinte d'ambiance x 2

☐ Caisson de graves amplifié x 1

Sélectionnez un caisson de graves amplifié muni d'une prise d'entrée RCA.

☐ Câble d'enceinte x 5

☐ Câble de caisson de graves x 1

Sélectionnez un câble RCA monophonique.

☐ Lecteur de DVD x 1

Sélectionnez un lecteur de DVD muni d'une prise de sortie audio numérique coaxiale et d'une prise de sortie vidéo composite.

☐ Moniteur vidéo x 1

Sélectionnez un moniteur TV, un moniteur vidéo ou un projecteur muni d'une prise d'entrée vidéo composite.

☐ Câble vidéo x 2

Sélectionnez un câble vidéo composite RCA.

☐ Câble audio numérique coaxial x 1

Étape 2: Installez vos enceintes

Installez vos enceintes dans la pièce et raccordez-les à cet appareil.

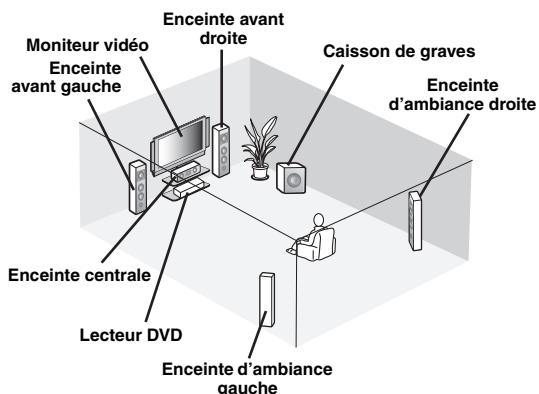

- Disposition des enceintes ☞ P. 9
- Raccordements des enceintes ☞ P. 9

Étape 3: Raccordez vos appareils

Raccordez votre téléviseur, votre lecteur de DVD ou les autres appareils.

- Raccordement d'un moniteur TV ou d'un projecteur ☞ P. 12
- Raccordement d'appareils audio et vidéo ☞ P. 13
- Raccordement d'un lecteur multiformat ou d'un décodeur externe ☞ P. 14
- Utilisation des prises VIDEO AUX sur la face avant ☞ P. 14
- Raccordement des antennes FM et AM ☞ P. 15

Étape 4: Mise en service de l'appareil

Raccordez le câble d'alimentation et mettez l'appareil en service.

- Raccordement du câble d'alimentation ☞ P. 15
- Mise en ou hors service ☞ P. 15

Étape 5: Sélectionnez la source d'entrée et démarrez la lecture

Sélectionnez l'appareil raccordé à l'étape 3 comme source d'entrée et démarrez la lecture.

- Opérations de base ☞ P. 18
- Sélection de modèles SCENE ☞ P. 22
- Réglage des corrections de champ sonores ☞ P. 25

PRÉPARATIONS

Préparation du boîtier de télécommande

Mise en place des piles dans le boîtier de télécommande

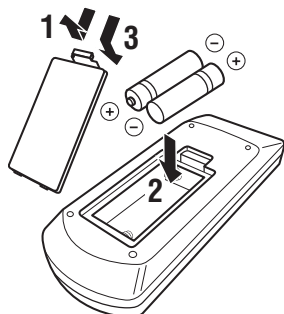

1 Détachez le couvercle du logement des piles.

2 Insérez les quatre piles fournies (AAA, R03, UM-4) en respectant les polarités (+ et -) indiquées dans le logement.

3 Reposez le couvercle du logement en place en l'encliquetant.

Remarques

- Changez toutes les piles lorsque les symptômes suivants se présentent:
 - la portée du boîtier de télécommande est plus courte.
- N'utilisez pas tout à la fois des piles neuves et des piles usagées.
- N'utilisez pas non plus des piles de deux types différents (par exemple, des piles alcalines et des piles au manganèse). Lisez attentivement les indications portées sur le boîtier des piles car leur apparence peut être la même bien que leur type diffère.
- Si les piles ont fui, mettez-les au rebut immédiatement. Dans la mesure du possible, ne touchez pas le produit qui a fui et évitez qu'il ne vienne en contact avec vos vêtements, etc. Nettoyez soigneusement le logement des piles avant de mettre en place des piles neuves.
- Ne vous débarrassez pas des piles comme s'il s'agissait d'ordures ménagères; traitez-les conformément à la réglementation locale.

Utilisation du boîtier de télécommande

Le boîtier de télécommande émet un rayon infrarouge. Veillez à le pointer directement sur le capteur de télécommande de l'appareil pour en assurer le fonctionnement.

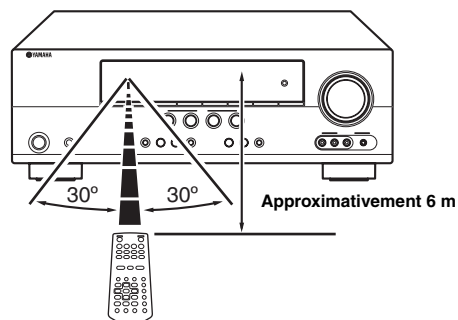

1 Émetteur infrarouge

Les signaux infrarouges de commande sont émis ici. Dirigez cette ouverture vers l'appareil sur lequel vous voulez agir.

Remarques

- Ne renversez aucun liquide sur le boîtier de télécommande.
- Ne laissez pas tomber le boîtier de télécommande.
- Ne conservez pas, ne rangez pas le boîtier de télécommande dans les endroits suivants:
 - très humides, par exemple près d'un bain
 - très chauds, par exemple près d'un poêle ou d'un appareil de chauffage
 - exposés à des températures très basses
 - poussiéreux

Raccordements

Disposition des enceintes

La disposition suivante des enceintes est celle que nous conseillons. Vous pouvez choisir cette disposition pour CINEMA DSP ou les sources audio multivoies.

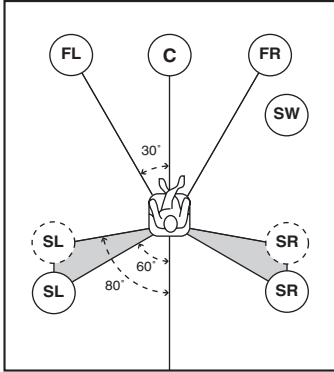

Enceintes avant gauche et droite (FL et FR)

Les enceintes avant sont utilisées comme source sonore principale ainsi que pour la restitution des effets sonores. Placez ces enceintes à égale distance de la position d'écoute idéale. La distance d'une enceinte au moniteur vidéo doit être la même à droite comme à gauche.

Enceinte centrale (C)

L'enceinte centrale restitue les sons qui sont appliqués à la voie centrale (dialogues, voix, etc.). Si, pour certaines raisons, vous ne pouvez pas utiliser d'enceinte centrale, cela ne présentera pas d'inconvénient majeur. Bien entendu, les meilleurs résultats seront obtenus avec une chaîne complète.

Enceintes d'ambiance gauche et droite (SL et SR)

Les enceintes d'ambiance restituent les effets sonores et les sons d'ambiance.

Caisson de graves (SW)

L'emploi d'un caisson de graves actif, tel que le Yamaha Active Servo Processing Subwoofer System, permet non seulement de renforcer les basses fréquences d'une ou de plusieurs voies, mais aussi de reproduire en haute fidélité le son de la voie LFE (effet de basses fréquences) présente dans les sources Dolby Digital et DTS. La position du caisson de graves n'est pas critique parce que les sons graves ne sont pas directionnels. Toutefois, il est souhaitable que cette enceinte soit proche des enceintes avant. Orientez le caisson de graves légèrement vers le centre de la pièce pour réduire les réflexions sur les murs.

Raccordements des enceintes

Assurez-vous que la voie gauche (L), la voie droite (R), et les pôles "+" (rouge) et "-" (noir) sont correctement reliés. Si les câbles ne sont pas correctement raccordés, les sources d'entrée ne pourront pas être reproduites avec exactitude.

Attention

- Utilisez des enceintes de l'impédance spécifiée indiquée sur le panneau arrière de l'appareil.
- Avant de raccorder les enceintes, assurez-vous que la fiche d'alimentation est débranchée de la prise murale.
- Faites en sorte que la partie dénudée d'un conducteur des câbles d'enceintes ne puisse pas venir en contact avec la partie dénudée de l'autre conducteur, ni avec une pièce métallique de cet appareil. Ce contact pourrait endommager l'appareil ou les enceintes.
- Utilisez des enceintes à blindage magnétique. Si malgré cela, vous constatez un brouillage du moniteur, éloignez les enceintes.

■ Raccordement des enceintes pour un ensemble à 5.1 voies

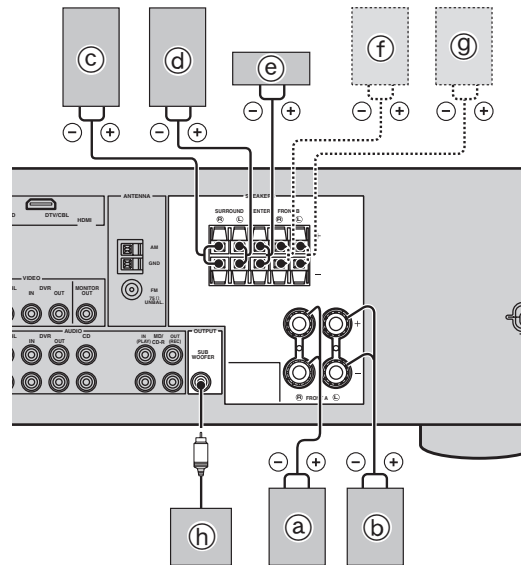

Enceintes	Prises sur cet appareil
(a) Enceinte avant (A) droite*	FRONT A (R)
(b) Enceinte avant (A) gauche*	FRONT A (L)
(c) Enceinte d'ambiance droite	SURROUND (R)
(d) Enceinte d'ambiance gauche	SURROUND (L)
(e) Enceinte centrale	CENTER
(f) Enceinte avant (B) droite*	FRONT B (R)
(g) Enceinte avant (B) gauche*	FRONT B (L)
(h) Caisson de graves	SUBWOOFER

* Vous pouvez sélectionner la paire d'enceinte avant à partir des Enceintes avant (A) et des Enceintes avant (B) en appuyant sur © **SPEAKERS** à plusieurs reprises. voir page 19 pour plus de détails.

■ **Raccordez les câbles d'enceintes à chaque enceinte**

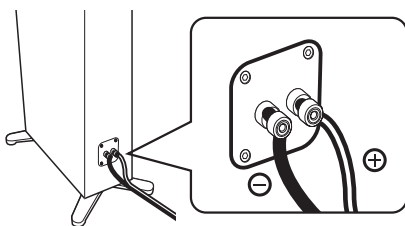

Un des conducteurs a une couleur ou un marquage (ruban, rainure, dentelure) qui le distingue de l'autre. Reliez le conducteur repéré (rainuré, etc.) aux bornes "+" (rouge) de votre enceinte. Reliez l'autre conducteur (non repéré) "-" aux bornes (noir).

■ **Avant le raccordement à la borne SPEAKERS**

Un câble d'enceinte comporte deux conducteurs isolés placés côte à côte.

Retirez environ 10 mm d'isolation à l'extrémité de chaque câble d'enceinte et torsadez les fils dénudés de chaque conducteur pour empêcher les courts-circuits.

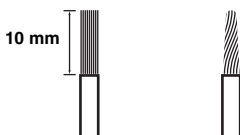

■ **Raccordement aux bornes FRONT A**

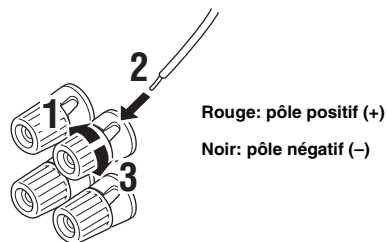

Rouge: pôle positif (+)
Noir: pôle négatif (-)

- 1 Desserrez la borne.
- 2 Insérez l'extrémité dénudée du câble d'enceinte dans la fente de la borne.
- 3 Serrez la borne pour fixer le câble.

■ **Raccordement aux bornes FRONT B, CENTER et SURROUND**

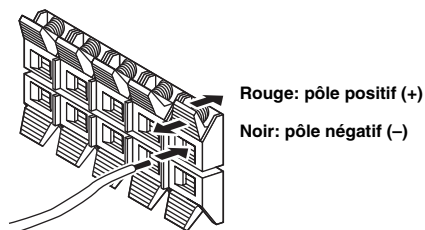

Rouge: pôle positif (+)
Noir: pôle négatif (-)

- 1 Enfoncez la languette.
- 2 Insérez l'extrémité dénudée du câble d'enceinte dans l'orifice de la borne.
- 3 Relâchez la languette pour assurer le maintien du conducteur.

Raccordement d'appareils vidéo

Information sur les prises et les fiches des câbles

Prises audio et fiches des câbles

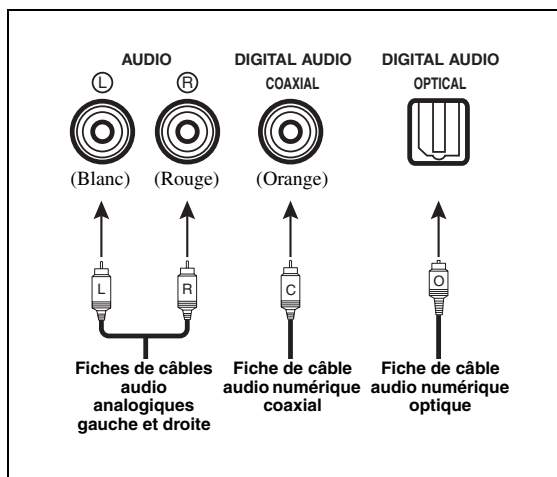

Prises AUDIO

Ces prises sont destinées aux signaux audio analogiques transmis via des câbles audio analogiques gauche et droit. Les fiches rouges doivent être branchées sur les prises de droite et les fiches blanches sur les prises de gauche.

Prises COAXIAL

Ces prises sont destinées aux signaux audio numériques transmis via un câble numérique coaxial.

Prises OPTICAL

Ces prises sont destinées aux signaux audio numériques transmis via un câble numérique optique.

Remarques

- Vous pouvez utiliser les prises numériques pour appliquer à l'appareil les trains binaires PCM, Dolby Digital et DTS. Toutes les prises d'entrée numériques sont compatibles avec des signaux numériques d'une fréquence d'échantillonnage jusqu'à 96 kHz.
- Cet appareil traite des signaux numériques et analogiques séparément. Donc, l'entrée de signaux audio aux prises numériques n'est pas transmise à la prise analogique AUDIO OUT (REC).

Prises vidéo et fiches des câbles

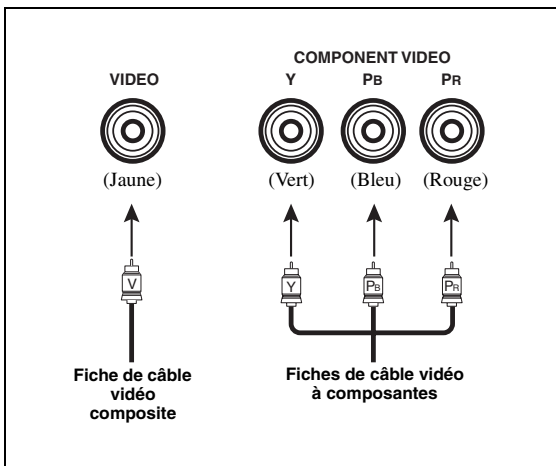

Prises VIDEO

Ces prises sont destinées aux signaux vidéo composite transmis via des câbles vidéo composite.

Prises COMPONENT VIDEO

Ces prises sont destinées aux signaux à composantes, séparés en signaux vidéo de luminance (Y) et signaux vidéo de chrominance (Pb, Pr) transmis séparément via des câbles vidéo à composantes.

Sens des signaux vidéo pour MONITOR OUT

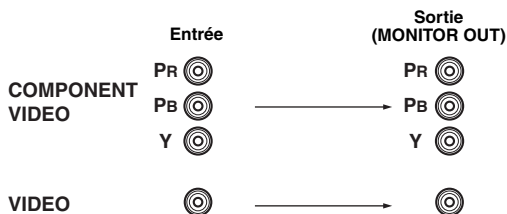

Informations sur le HDMI™

Les entrées de signaux audio sur la prise HDMI ne sont émises d'aucune borne d'enceinte mais du moniteur vidéo relié. Pour profiter du son provenant des enceintes reliées à cet appareil,

- effectuez un raccordement numérique ou analogique outre le raccordement HDMI (voir page 13).
- mettez le volume en sourdine du moniteur vidéo relié.

Vous pouvez lire des images en raccordant votre moniteur vidéo et votre appareil source vidéo à cet appareil en utilisant des connexions HDMI.

A ce moment, les signaux audio/vidéo émis par l'appareil raccordé (tel qu'un lecteur de DVD, etc.) sont transmis au moniteur vidéo relié uniquement lorsque cet appareil est mis en service et réglé sur la source d'entrée (DVD ou DTV/CBL).

De plus, les signaux audio/vidéo disponibles dépendent des caractéristiques du moniteur vidéo raccordé. Reportez-vous au mode d'emploi de chaque appareil raccordé.

■ Prise HDMI et fiche de câble

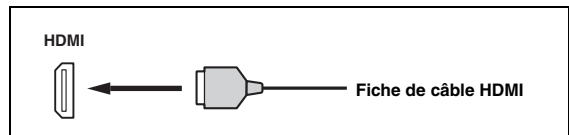

- Nous recommandons d'utiliser un câble HDMI de moins de 5 mètres avec le logo HDMI imprimé dessus.
- Utilisez un câble de conversion (prise HDMI ↔ prise DVI-D) pour raccorder cet appareil aux autres appareils DVI.

Utilisation de la prise AUDIO OUT REC

Vous pouvez enregistrer le signal audio émis à la prise AUDIO OUT (REC) à l'aide des appareils d'enregistrement.

Remarque

- Prenez connaissance des lois sur les droits d'auteur en vigueur dans votre pays avant de copier un CD, ou d'enregistrer une émission de radio, etc. La copie d'une œuvre couverte par des droits d'auteur peut être interdite par la loi.

Raccordement d'un moniteur TV ou d'un projecteur



Assurez-vous que cet appareil et les autres appareils sont débranchés des prises secteur.

Remarque

- Si vous éteignez le moniteur vidéo raccordé à la prise HDMI OUT via une liaison DVI, la connexion risque d'échouer. Dans ce cas, le témoin HDMI clignote de façon irrégulière.

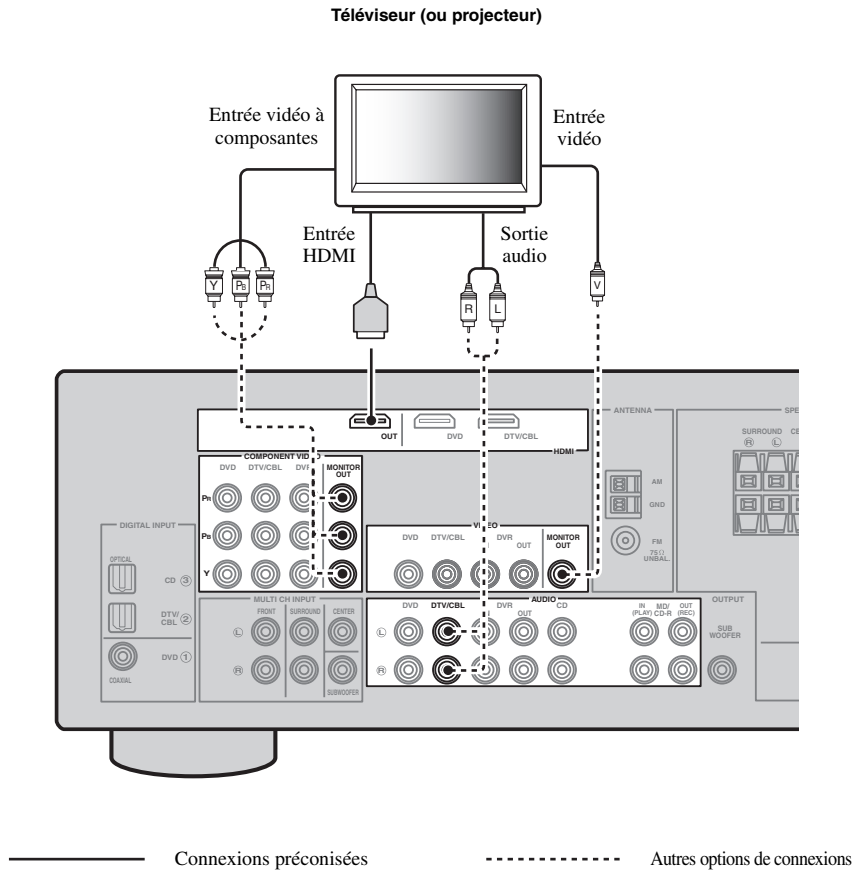

Raccordement d'autres appareils

Raccordement d'appareils audio et vidéo

Cet appareil dispose de trois types de prises audio, deux types de prises vidéo et de prises HDMI. Choisissez le type de prises en fonction de l'appareil que vous comptez connecter.

■ Exemple de raccordement (connexion d'un lecteur de DVD)

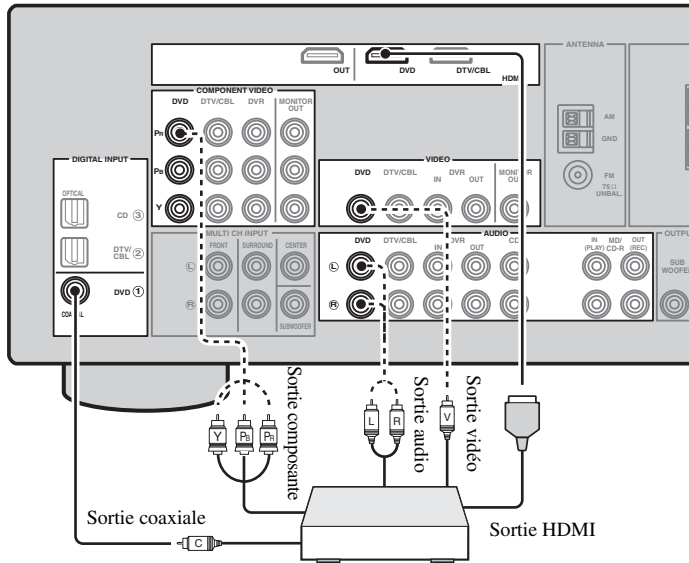

———— Connexions préconisées

----- Autres options de connexions

■ Prises utilisées pour les raccordements audio et vidéo

Les raccordements préconisés sont imprimés en (*). Si vous raccordez un appareil d'enregistrement, vous devez également effectuer les raccordements nécessaires à l'enregistrement (pour transmettre le signal de cet appareil à l'enregistreur).



Assurez-vous que cet appareil et les autres appareils sont débranchés des prises secteur.



- Vous pouvez aussi utiliser les prises VIDEO AUX (voir page 14) en face avant pour raccorder un appareil supplémentaire.
- Pour vérifier les positions des "prises sur cet appareil" dans le tableau suivant, reportez-vous à "Panneau arrière" dans "Aperçu des fonctions" en page 6.

Appareil	Format du signal	Prises sur l'appareil	Prises sur cet appareil
Lecteur de DVD ou de Blu-ray Disc	Vidéo	Sortie HDMI*	HDMI (DVD)*
		Sortie composante	COMPONENT VIDEO (DVD)
		Sortie vidéo (composite)	VIDEO (DVD)
	Audio	Sortie optique*	COAXIAL (DVD)*
Sortie audio (analogique)		AUDIO (DVD)	
Décodeur	Vidéo	Sortie HDMI*	HDMI (DTV/CBL)*
		Sortie composante	COMPONENT VIDEO (DTV/CBL)
		Sortie vidéo (composite)	VIDEO (DTV/CBL)
	Audio	Sortie optique*	OPTICAL (DTV/CBL)*
		Sortie analogique (analogique)	AUDIO (DTV/CBL)

Appareil	Format du signal	Prises sur l'appareil	Prises sur cet appareil
Graveur de DVD	Vidéo	Sortie HDMI*	HDMI (DVR)*
		Sortie vidéo (composite)	VIDEO (DVR IN)
	Audio	Sortie audio (analogique)*	AUDIO (IN (PLAY))*
	Enregistrement audio	Entrée audio (analogique)*	AUDIO (OUT (REC))*
Lecteur de CD	Audio	Sortie coaxiale*	OPTICAL (CD)*
		Sortie audio (analogique)	AUDIO (CD)
Enregistreur de MD ou graveur de CD	Audio	Sortie audio (analogique)*	AUDIO (IN (PLAY))*
	Enregistrement audio	Entrée audio (analogique)*	AUDIO (OUT (REC))*

Remarques

- Veillez à effectuer le raccordement aux mêmes prises que celles utilisées sur votre téléviseur si la fonction de conversion vidéo est désactivée. Par exemple, si votre téléviseur a été raccordé à la prise VIDEO MONITOR OUT de cet appareil, raccordez les autres appareils aux prises VIDEO.
- Prenez connaissance des lois sur les droits d'auteur en vigueur dans votre pays avant de copier un CD, ou d'enregistrer une émission de radio, etc. La copie d'une œuvre couverte par des droits d'auteur peut être interdite par la loi.
- Pour établir une liaison numérique avec un élément autre que celui assigné par défaut à chaque prise DIGITAL INPUT ou DIGITAL OUTPUT, configurez le paramètre "INPUT ASSIGN" (voir page 34).
- Seuls les signaux audio analogiques émis à la prise AUDIO OUT (REC) peuvent être enregistrés à l'aide des appareils d'enregistrement. Par conséquent, les signaux numériques reçus aux prises DIGITAL INPUT ou les signaux analogiques reçus aux prises MULTI CH INPUT peuvent être émis à la prise analogique AUDIO OUT (REC) pour enregistrement.

Raccordement d'un lecteur multiformat ou d'un décodeur externe

Cet appareil est équipé de 6 prises d'entrée supplémentaires (FRONT L/R, SURROUND L/R, CENTER et SUBWOOFER) permettant le raccordement multivoie d'un lecteur multiformat, d'un décodeur externe ou d'un processeur acoustique. Reliez les prises de sortie du lecteur multiformat ou du décodeur extérieur aux prises MULTI CH INPUT. Veillez à ce que les prises de sorties gauche et droite des voies avant et des voies d'ambiance correspondent bien aux entrées gauche et droite des mêmes voies.

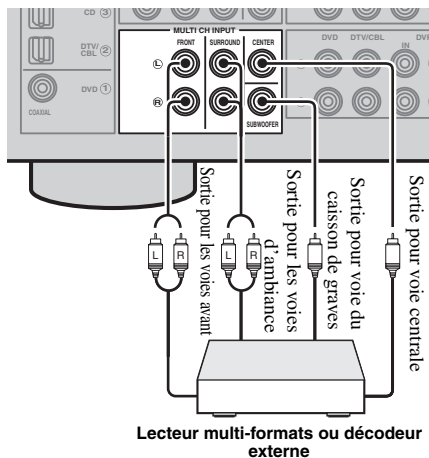

Remarques

- Si vous sélectionnez l'appareil relié aux prises MULTI CH INPUT comme source d'entrée (voir page 19), le processeur numérique de champ sonore de cet appareil sera automatiquement désactivé, ce qui veut dire que vous ne pourrez pas choisir les corrections de champ sonore.
- Cet appareil ne redirige pas les signaux transmis aux prises MULTI CH INPUT pour palier les enceintes manquantes. Nous vous conseillons d'utiliser ce principe de raccordement si la chaîne comporte les enceintes requises pour un ensemble à 5.1 voies.
- Il n'est pas possible d'enregistrer le signal provenant de la source reliée aux prises MULTI CH INPUT de cet appareil.

Utilisation des prises VIDEO AUX sur la face avant

Reliez votre console de jeu ou votre caméscope aux prises VIDEO AUX sur la face avant de l'appareil. Pour reproduire les signaux de la source raccordée à ces prises, sélectionnez "V-AUX" comme source d'entrée.

Attention
 Veillez à réduire complètement le volume de cet appareil et des autres appareils avant de les relier.

Remarque

- Les signaux audio transmis à la mini-prise PORTABLE ont priorité sur les signaux transmis aux prises AUDIO L/R.

Raccordement des antennes FM et AM

Cet appareil est fourni avec une antenne FM et une antenne AM intérieures. En principe, ces antennes doivent être suffisantes pour capter un signal de puissance convenable. Raccordez ces antennes aux prises prévues à cet effet.

Remarques

- L'antenne cadre AM doit être placée à distance de cet appareil.
- Une antenne extérieure convenablement installée permet d'obtenir une réception de meilleure qualité qu'une antenne intérieure. Si la réception devait être mauvaise, installez une antenne extérieure. Pour de plus amples détails concernant cette question, veuillez consulter le revendeur ou le service après-vente Yamaha.
- L'antenne cadre AM doit être reliée à l'appareil, y compris dans le cas où une antenne AM extérieure est utilisée.

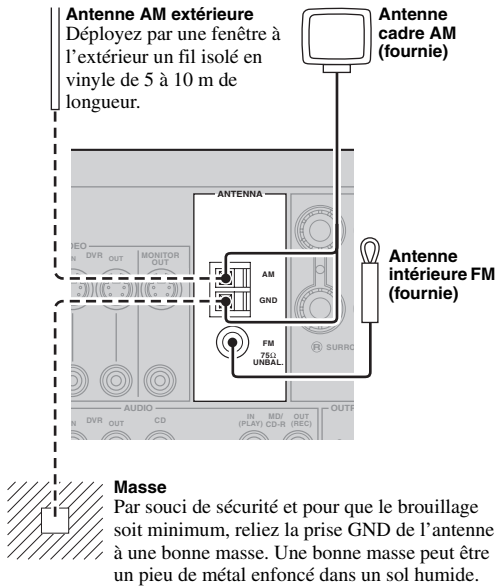

Raccordement du fil de l'antenne cadre AM

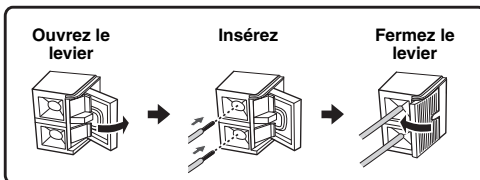

Assemblage de l'antenne cadre AM fournie

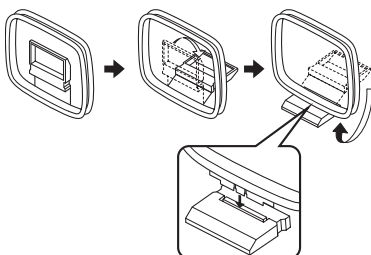

Remarque

- Le type de l'antenne cadre AM fournie est différent selon les modèles.

Raccordement du câble d'alimentation

Une fois toutes les connexions terminées, branchez le câble d'alimentation dans la prise secteur murale.

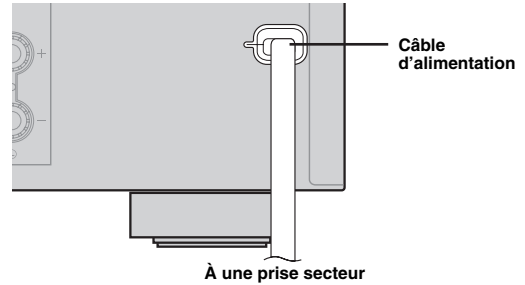

Mise en ou hors service

Mise en service de cet appareil

Appuyez sur **A** **STANDBY/ON** (ou **3** **POWER**) pour mettre cet appareil sous tension.



- Lorsque vous mettez en service l'appareil, il faut attendre 4 à 5 secondes avant qu'il ne restitue le son.

Placez cet appareil en mode de veille

Appuyez sur **A** **STANDBY/ON** (ou **2** **STANDBY**) pour mettre cet appareil hors tension.

Remarque

- En veille, l'appareil consomme une faible quantité d'électricité pour être en mesure de recevoir les signaux infrarouges qui peuvent être émis par le boîtier de télécommande.

Optimisation du réglage d'enceinte pour votre pièce d'écoute (YPAO)

Cet appareil est équipé de l'Optimiseur acoustique paramétrique Yamaha (YPAO). Avec le YPAO, cet appareil ajuste automatiquement les caractéristiques de sortie de vos enceintes sur base des positions d'enceinte, des performances d'enceinte et des caractéristiques acoustiques de la pièce. Nous vous recommandons d'ajuster d'abord les caractéristiques de sortie avec le YPAO lorsque vous utilisez cet appareil.

Remarques

- Sachez qu'il est normal pour les tonalités d'essai fortes d'être émises pendant la procédure "AUTO SETUP". Interdisez l'entrée de la pièce à de jeunes enfants pendant la procédure.
- Pour obtenir les meilleurs résultats, assurez-vous que la pièce est aussi silencieuse que possible pendant la procédure "AUTO SETUP". S'il y a trop de bruits ambiants, les résultats risquent de ne pas être satisfaisants.

A l'aide de AUTO SETUP



- Les réglages initiaux sont indiqués par (*) dans chaque paramètre suivant.

1 Vérifiez les points de contrôle suivants.

Avant de démarrer la configuration automatique, vérifiez les points de contrôle suivants.

- Toutes les enceintes et le caisson de graves sont correctement raccordés.
- Le casque est débranché de cet appareil.
- Cet appareil est mis sous tension.
- Le caisson de graves connecté est mis sous tension et le niveau du volume est réglé à moitié environ (ou légèrement plus bas).
- Les enceintes FRONT A sont sélectionnées comme système d'enceinte avant (voir page 19).
- La pièce est suffisamment silencieuse.
- La commande de fréquence de recoupement du caisson de graves connecté est réglée au maximum.

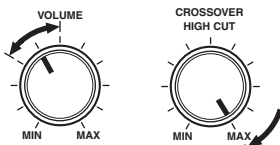

Commandes d'un caisson de graves (exemple)

2 Raccordez le microphone d'optimiseur fourni à la prise OPTIMIZER MIC sur la face avant.

"SETUP.....AUTO" apparaît sur l'afficheur de la face avant.

3 Placez le microphone d'optimiseur en position d'écoute normale sur une surface plane avec la tête du microphone omnidirectionnelle vers le haut.

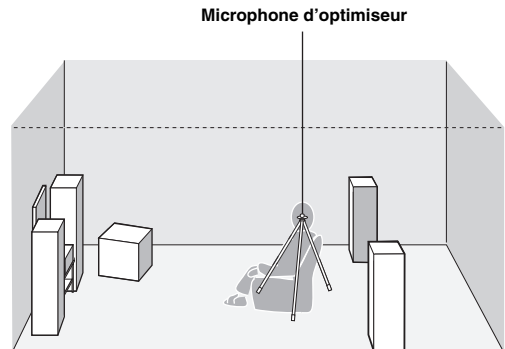

- Nous vous recommandons d'utiliser un trépied (etc.) pour fixer le microphone d'optimiseur à la même hauteur que vos oreilles lorsque vous êtes assis en position d'écoute. Vous pouvez utiliser la vis fournie d'un trépied (etc.) pour fixer le microphone d'optimiseur au trépied (etc.).

4 Appuyez sur [F5]◀ / ▶ pour sélectionner "AUTO".

Choix	Fonction
AUTO*	Exécute automatiquement la totalité de la procédure "AUTO SETUP".
RELOAD	Recharge les derniers réglages "AUTO SETUP" et remplace les précédents réglages.
UNDO	Annule les derniers réglages "AUTO SETUP" et rétablit les précédents réglages.
DEFAULT	Réinitialise les paramètres "AUTO SETUP" pour revenir aux réglages initiaux en usine.

Remarque

- "RELOAD" ou "UNDO" est uniquement disponible lorsque vous avez exécuté au préalable "AUTO SETUP" et que vous avez confirmé les résultats.

5 Appuyez sur [F5]ENTER pour commencer la procédure de configuration.

Cet appareil démarre la procédure de configuration automatique. Des tonalités d'essai fortes sont émises depuis chaque enceinte pendant la procédure de configuration audio. Une fois que tous les réglages ("INITIALIZING", "WIRING/LEVEL", "DISTANCE", "SIZE") sont séquentiellement terminés, "FINISH" apparaît sur l'afficheur de la face avant.



- Pour annuler la configuration automatique, appuyez sur [F5]Δ.

Remarques

- Pendant la procédure de configuration automatique, n'effectuez aucune opération sur cet appareil.
- Nous vous recommandons de sortir de la pièce pendant la procédure de configuration automatique. Il faut environ 3 minutes à cet appareil pour terminer la procédure de configuration automatique.

6 Lorsque toutes les mesures sont terminées avec succès, "FINISH" apparaît sur l'afficheur de face avant.

Le résultat de la configuration automatique pour chaque enceinte apparaît dans l'ordre sur l'afficheur de la face avant.

La distance entre l'enceinte et la position d'écoute

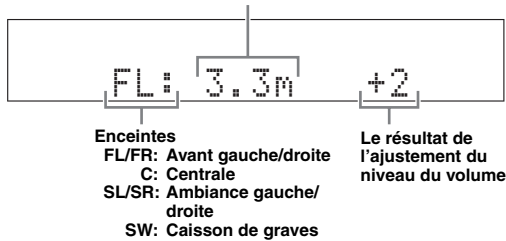

- Pour afficher à nouveau le résultat de la configuration automatique, appuyez à plusieurs reprises sur $\boxed{12}$ / Δ / ∇ .

Remarques

- Si vous sélectionnez "RELOAD" à l'étape 4, aucune tonalité d'essai n'est émise.
- Si une erreur survient pendant la procédure "AUTO:CHECK", la procédure de configuration est annulée et un écran d'erreur apparaît. Pour plus de détails, voir "Si un écran d'erreur apparaît" en page 17.
- Lorsque cet appareil détecte des problèmes potentiels pendant la procédure "AUTO SETUP", "WARNING" et le message d'avertissement apparaissent une fois que cet appareil affiche le résultat de la configuration automatique. Pour plus de détails, reportez-vous à la section "AUTO SETUP" dans "Guide de dépannage" en page 41.
- Le résultat de mesure de distance risque d'être plus long que la distance réelle en fonction des caractéristiques de votre caisson de graves.

7 Appuyez sur $\boxed{15}$ / \triangleleft / \triangleright pour sélectionner "SET" ou "CANCEL".

Choix	Fonction
SET*	Confirme les résultats "AUTO SETUP".
CANCEL	Annule les résultats "AUTO SETUP".

8 Appuyez sur $\boxed{15}$ ENTER pour valider votre choix.

"AUTO SETUP" apparaît sur l'afficheur de la face avant.

9 Appuyez sur $\boxed{11}$ MENU pour quitter depuis "SET MENU".

10 Débranchez le microphone d'optimiseur de cet appareil.

Le microphone d'optimiseur est sensible à la chaleur. Éloignez-le des rayons directs du soleil et ne le placez pas au-dessus de cet appareil.



- Si vous changez les enceintes, les positions d'enceintes ou la disposition de votre environnement d'écoute, exécutez à nouveau "AUTO SETUP" pour vérifier l'étalonnage de votre système.
- Lorsque vous souhaitez vérifier le résultat de la configuration automatique en détails ou que vous voulez ajuster les paramètres manuellement, utilisez "MANUAL SETUP" (voir page 32).

■ Si un écran d'erreur apparaît

Si cet appareil détecte les problèmes potentiels, un message d'erreur apparaît sur l'afficheur de la face avant pendant la configuration automatique.

Pour plus de détails concernant chaque message d'erreur, reportez-vous à la section "AUTO SETUP" dans "Guide de dépannage" en page 41.

Quelques secondes plus tard, les choix suivants apparaissent.

Appuyez sur $\boxed{15}$ / \triangleleft / \triangleright pour sélectionner "RETRY" ou "EXIT", ensuite, appuyez sur $\boxed{15}$ ENTER.

Choix	Fonction
RETRY*	Démarre à nouveau "AUTO SETUP".
EXIT	Quitte la procédure "AUTO SETUP".

■ Si "WARNING" apparaît

Lorsque cet appareil détecte des problèmes potentiels pendant la procédure de configuration automatique, "WARNING" apparaît sur l'afficheur de la face avant après le résultat de chaque enceinte. Vérifiez les messages d'avertissement afin de corriger vos réglages d'enceintes.

Remarque

- Les avertissements diffèrent d'erreurs dans lesquels les avertissements n'annulent pas la procédure de configuration automatique.

Appuyez sur $\boxed{15}$ ∇ pour afficher les informations détaillées concernant l'avertissement.

Les informations détaillées concernant l'avertissement s'affichent et les témoins des enceintes inutilisables clignotent sur l'afficheur de la face avant.

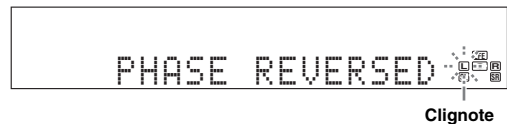

- Pour plus de détails concernant chaque message d'avertissement, reportez-vous à la section "AUTO SETUP" dans "Guide de dépannage" en page 41.

OPÉRATIONS DE BASE

Lecture

Attention

Il faut être très prudent lorsque vous écoutez des CD codés en DTS. Lorsque vous écoutez un CD codé en DTS sur un lecteur de CD incompatible avec DTS, vous entendez des parasites qui risquent d'abîmer les haut-parleurs. Vérifiez que votre lecteur de CD peut lire les CD codés en DTS. Vérifiez également le volume sonore de votre lecteur de CD avant d'écouter un CD codé en DTS.

Opérations de base

- 1 Mettez sous tension les appareils externes (TV, lecteur de DVD, ect.) raccordés à cet appareil.
- 2 Appuyez à plusieurs reprises sur **ⓈPEAKERS** pour sélectionner les enceintes avant que vous souhaitez utiliser. Les indicateurs d'enceinte respectifs s'allument sur l'afficheur de la face avant.
- 3 Appuyez à plusieurs reprises sur **ⓂINPUT** **</>** (ou appuyez une fois sur les touches de sélection d'entrée (**5**)) pour sélectionner la source d'entrée souhaitée. Le nom de la source d'entrée actuellement sélectionnée apparaît sur l'afficheur de la face avant pendant quelques secondes.

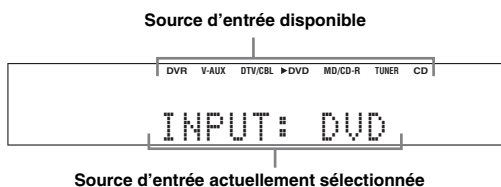

- 4 Commencez la lecture sur l'appareil sélectionné ou choisissez une station de radio.

Remarques

- Voir le mode d'emploi de l'appareil concerné.
- Voir page 27 pour plus de détails concernant les instructions de syntonisation FM ou AM.



- Pour régler le niveau de chaque enceinte, voir page 20.

- 5 Tournez **ⓅVOLUME** (ou appuyez sur **7** **VOLUME +/-**) pour régler le volume au niveau d'émission souhaité.

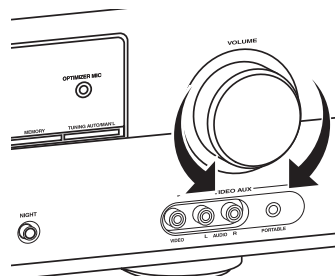

- Voir page 20 pour régler le niveau de chaque enceinte.
- Cela n'affecte pas le niveau de AUDIO OUT (REC).
- Vous pouvez régler le niveau du volume initial et le niveau du volume maximum (voir page 34).

- 6 Appuyez à plusieurs reprises sur **ⓁPROGRAM** **</>** (ou appuyez sur **21** **PROG** **</>**) pour sélectionner la correction de champ sonore souhaitée.

Le nom de la correction de champ sonore sélectionnée apparaît sur l'afficheur de la face avant. Voir page 22 pour plus de détails concernant les corrections de champ sonore.



Correction de champ d'ambiance actuellement sélectionnée

Remarques

- Choisissez la correction de champ sonore en fonction de vos préférences et non pas en vous basant uniquement sur son nom.
- Lorsque vous sélectionnez une source d'entrée, l'appareil adopte automatiquement la dernière correction de champ sonore associée à cette source.
- Les corrections de champ sonore ne peuvent pas être sélectionnées lorsque l'appareil relié aux prises MULTI CH INPUT est sélectionné comme source d'entrée (voir page 19).
- Lorsque des signaux PCM reçus ont une fréquence d'échantillonnage supérieure à 48 kHz, cet appareil est automatiquement placé en mode "STRAIGHT" (voir page 26).
- Pour afficher sur l'afficheur de la face avant les informations relatives à la source d'entrée actuellement sélectionnée, voir page 21 pour plus de détails.

Table des matières

Lorsque vous souhaitez...	Voir page
Régler la qualité tonale des enceintes avant	20
Éditer les paramètres des corrections de champ sonore	26
Profiter des sources ayant une très grande dynamique le soir	20
Utiliser un casque d'écoute	20
Sélectionner un décodeur pour lire des sources avec	26
Placer automatiquement cet appareil en mode de veille	21

Opérations supplémentaires

Utilisation des fonctions de réglage d'entrée

Utilisez les fonctions suivantes pour sélectionner la prise d'entrée ou la source d'entrée.

■ Sélection des deux enceintes avant

Appuyez à plusieurs reprises sur **ⓈPEAKERS** pour changer la paire d'enceinte avant active qui est raccordée aux bornes d'enceinte **FRONT A** ou **FRONT B** ou pour désactiver les enceintes avant.

La paire d'enceinte avant active change comme suit:

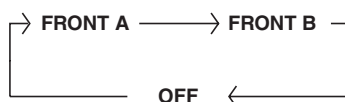

Remarque

- Désactivez le niveau du volume de cet appareil avant de passer au réglage de l'enceinte avant.

■ Utilisation de la fonction Zone B

Lorsque vous réglez "FRONT B" sur "ZONE B" (voir page 32), vous pouvez utiliser les enceintes raccordées aux bornes d'enceinte **FRONT B** dans une autre pièce (Zone B).

Appuyez à plusieurs reprises sur **ⓈPEAKERS** sur la face avant pour activer ou désactiver les enceintes Zone B.

Lorsque vous activez les enceintes Zone B, toutes les enceintes de la pièce principale sont coupées.

Remarques

- Il vous est impossible d'activer les enceintes de la pièce principale et celles de Zone B en même temps.
- Si vous sélectionnez la correction de champ sonore **CINEMA DSP** et que vous activez les enceintes Zone B, **Virtual CINEMA DSP** est automatiquement activée (voir page 26).

■ Sélection de l'appareil raccordé aux prises **MULTI CH INPUT** comme source d'entrée

Cette fonction permet de sélectionner comme source d'entrée l'appareil relié aux prises **MULTI CH INPUT** (voir page 14).

Appuyez à plusieurs reprises sur **ⓂINPUT** $\triangleleft / \triangleright$ (ou appuyez sur **ⓂMULTI CH IN**) pour sélectionner "MULTI CH".

"MULTI CH" apparaît sur l'afficheur de la face avant.



- Vous pouvez effectuer les réglages d'entrée multivoies dans le paramètre "MULTI CH" (voir page 35).

Remarques

- Les corrections de champ sonore ou le mode d'écoute nocturne, etc. ne peuvent pas être sélectionnés lorsque "MULTI CH" est sélectionné comme source d'entrée.
- Lorsqu'un casque est utilisé, des signaux sont émis uniquement depuis les voies gauche et droite avant.

■ Sélection des prises d'entrée audio (**AUDIO SELECT**)

Utilisez cette fonction (sélection de la prise d'entrée audio) pour basculer sur une autre prise d'entrée lorsque deux ou plusieurs prises sont attribuées à la même source d'entrée.



- Nous vous recommandons de régler la sélection de prise d'entrée audio sur "AUTO" dans la plupart des cas.
- Vous pouvez régler la sélection de prise d'entrée audio par défaut de cet appareil en utilisant "AUDIO SELECT" dans "OPTION MENU" (voir page 36).

1 Appuyez à plusieurs reprises sur **ⓂINPUT** $\triangleleft / \triangleright$ (ou appuyez une fois sur les touches de sélection d'entrée (**Ⓜ**)) pour sélectionner la source d'entrée souhaitée.

2 Appuyez à plusieurs reprises sur **ⓂAUDIO SEL** pour sélectionner le réglage de sélection de prise d'entrée Audio souhaité.



Réglage de sélection de prise d'entrée audio

Choix	Fonction
AUTO	Ce mode sélectionne automatiquement les signaux d'entrée dans l'ordre suivant: (1) Signaux numériques (2) Signaux analogiques
ANALOG	Ce mode ne sélectionne que les signaux analogiques. Si aucun signal analogique n'est appliqué à l'entrée, aucun son n'est émis.



- Vous pouvez régler la sélection de la prise d'entrée audio dans "AUDIO SELECT".

Remarque

- Cette fonction n'est disponible que si une prise d'entrée numérique est attribuée à la source d'entrée sélectionnée dans "INPUT ASSIGN" (voir page 34).

Utilisation des fonctions audio

Utilisez les fonctions suivantes pour régler la sortie audio ou le niveau d'enceinte.

■ Mise en sourdine du son

Appuyez sur **[8] MUTE** sur le boîtier de télécommande pour mettre le son en sourdine. Appuyez une nouvelle fois sur **[8] MUTE** pour rétablir le son.



- Vous pouvez également tourner **[P] VOLUME** (ou appuyer sur **[7] VOLUME +/-**) pour rétablir le son.
- Vous pouvez configurer le niveau de la sourdine à l'aide de "MUTE TYP." dans "SOUND MENU" (voir page 34).
- Le témoin MUTE clignote sur l'afficheur de la face avant lorsque le son est mis en sourdine et disparaît de l'afficheur lorsque le son est rétabli.

■ Réglage de la qualité tonale

Utilisez cette fonction pour ajuster l'équilibre des basses et des aigus pour les voies d'enceinte avant gauche et droite.

Appuyez à plusieurs reprises sur **[K] TONE CONTROL** pour sélectionner "BASS" ou "TREBLE", ensuite, appuyez sur **[L] PROGRAM </>** pour régler le niveau de réponse de fréquence correspondant.

Plage de réglage: -10 dB à +10 dB

Chaque choix est défini comme suit.

Choix	Fonction
BASS	Règle la réponse aux basses fréquences.
TREBLE	Règle la réponse aux fréquences élevées.

Remarques

- Les réglages d'enceinte et casque sont sauvegardés séparément.
- Si vous augmentez ou diminuez les aigus ou les graves à leurs valeurs extrêmes, la qualité tonale des enceintes d'ambiance peut être en désaccord avec celle des enceintes avant gauche et droite.
- Ceci n'agit pas sur l'enregistrement.

■ Réglage des niveaux de sortie des enceintes

Vous pouvez régler le niveau de sortie de chaque enceinte tandis que vous écoutez une source musicale. Ce réglage est également possible pour la source reliée aux prises MULTI CH INPUT.

Remarque

- Cette opération annule le réglage de niveau effectué dans "SP LEVEL" (voir page 33).

1 Appuyez à plusieurs reprises sur **[13] LEVEL** pour sélectionner l'enceinte que vous souhaitez ajuster.

Choix	Description
FRONT L	Enceinte avant gauche
FRONT R	Enceinte avant droite
CENTER	Enceinte centrale
SWFR	Caisson de graves
SUR.L	Enceinte d'ambiance gauche
SUR.R	Enceinte d'ambiance droite



- Une fois que vous avez appuyé sur **[13] LEVEL** sur le boîtier de télécommande, vous pouvez également sélectionner l'enceinte en appuyant sur **[13] Δ / ▽**.
- Les voies d'enceinte disponibles dépendent des réglages des enceintes.

2 Appuyez sur **[15] </>** sur le boîtier de la télécommande (ou appuyez sur **[F] PRESET/TUNING </>**) pour régler le niveau de sortie des enceintes.

Plage de réglage: -10,0 dB à +10,0 dB

Utilisation des fonctions optionnelles

Utilisez les fonctions suivantes pour employer les diverses fonctions utiles disponibles sur cet appareil.



- Les réglages initiaux sont indiqués par (*) dans chaque paramètre suivant.

■ Utilisation d'un casque

Branchez un casque muni d'un câble à fiche audio analogique stéréo sur la prise PHONES sur la face avant.



- Lorsque vous sélectionnez une correction de champ sonore, le mode SILENT CINEMA est automatiquement activé (voir page 26).

Remarques

- Lorsque vous raccordez un casque, aucun signal n'est transmis aux bornes d'enceintes.
- Tous les signaux audio Dolby Digital et DTS sont alors réduits à des signaux pour les voies gauche et droite du casque.

■ Sélection du mode d'écoute nocturne

Les modes d'écoute nocturne sont conçus pour améliorer l'écoute à de faibles volumes ou le soir.

1 Appuyez à plusieurs reprises sur **[C] NIGHT** (ou appuyez sur **[16] NIGHT**) pour sélectionner "NIGHT:CINEMA" ou "NIGHT:MUSIC".

Chaque choix est défini comme suit.

Choix	Fonction
NIGHT:CINEMA	Réduit la dynamique de pistes sonores de film et rend le dialogue plus facile pour une écoute à un volume plus faible.
NIGHT:MUSIC	Conserve une facilité d'écoute pour tous les sons.
NIGHT OFF	Désactive cette fonction.



- Lorsqu'un mode d'écoute nocturne est sélectionné, le témoin NIGHT s'allume sur l'afficheur de la face avant.

2 Appuyez sur **[15] </>** pour régler le niveau d'effet alors que "NIGHT:CINEMA" ou "NIGHT:MUSIC" apparaît sur l'afficheur de la face avant.

Chaque choix est défini comme suit.

Choix	Fonction
MIN	Baisse légèrement le niveau d'effet.
MID*	Baisse moyennement le niveau d'effet.
MAX	Baisse considérablement le niveau d'effet.



- “Les réglages NIGHT:CINEMA” et “NIGHT:MUSIC” sont enregistrés séparément.

Remarques

- Il vous est impossible d'utiliser les modes d'écoute nocturne dans les cas suivants :
 - lorsque l'appareil raccordé aux prises MULTI CH INPUT est sélectionné comme source d'entrée.
 - lorsque le casque est relié à la prise PHONES.
 - lorsque la fréquence d'échantillonnage des sources d'entrée est supérieure à 48 kHz.
- L'effet des modes d'écoute nocturne peut varier en fonction de la source d'entrée et des réglages sonores d'ambiance que vous utilisez.

■ Affichage des informations de source d'entrée (SIGNAL INFO)

Vous pouvez afficher le format, la fréquence d'échantillonnage, la voie, le débit binaire et les balises du signal actuel.

1 Appuyez sur **[11]MENU** sur le boîtier de la télécommande.

“AUTO SETUP” apparaît sur l'afficheur de la face avant.

• AUTO SETUP

2 Appuyez à plusieurs reprises sur **[15]Δ / ▽** pour sélectionner “SIGNAL INFO”, ensuite, appuyez sur **[15]ENTER**.

3 Appuyez sur **[15]Δ / ▽** pour permuter les informations affichées.

Les informations suivantes relatives à la source d'entrée apparaissent sur l'afficheur de face avant.

Choix	Description
FORMAT	Format du signal.
SAMPLING	C'est le nombre d'échantillons par seconde extrait d'un signal continu de manière à obtenir des signaux discrets.
CHANNEL	C'est le nombre de voies dans le signal d'entrée fourni par la source (avant/ambiance/LFE).
BITRATE	Le nombre de bits passant à un point donné par seconde.
FLAG	Balise associée aux signaux DTS, Dolby Digital ou PCM et destinée à ordonner à l'appareil de sélectionner le décodeur approprié.

4 Appuyez à nouveau sur **[11]MENU** du boîtier de télécommande pour sortir de “SET MENU”.

■ Utilisation de la minuterie de mise hors service

Utilisez cette minuterie pour mettre l'appareil en veille après l'écoulement d'un certain temps. Cette minuterie est commode si vous désirez vous coucher alors que l'appareil fournit un signal ou enregistre celui provenant d'une source.

Appuyez à plusieurs reprises sur **[12]SLEEP** pour spécifier la durée.

Le réglage de la minuterie change comme suit.

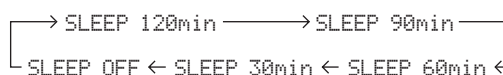

Sur l'afficheur de la face avant, le témoin SLEEP s'éclaire et le nom de la correction de champ sonore sélectionnée apparaît à nouveau lorsque la minuterie est mise en service.

Annulation de la minuterie

Appuyez à plusieurs reprises sur **[12]SLEEP** sur le boîtier de la télécommande pour sélectionner “SLEEP OFF”.



- Si vous réglez la zone principale sur le mode de veille, la minuterie s'annule automatiquement.

■ Lecture de sources vidéo en toile de fond

Vous pouvez associer une image provenant d'une source vidéo à des sons fournis par une source audio. Par exemple, vous pouvez écouter une pièce de musique classique tout en regardant l'image, sur le moniteur vidéo, d'un beau paysage, image qui est fournie par une source vidéo.

Appuyez sur les touches de sélection d'entrée **[5]** du boîtier de télécommande pour choisir une source vidéo puis une source audio.

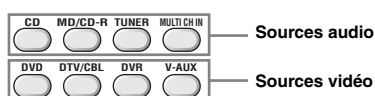

Sélection de modèles SCENE

D'une simple pression sur la touche SCENE, vous pouvez rappeler votre source d'entrée favorite ainsi que la correction de champ sonore selon le modèle de SCENE qui a été attribué à la touche SCENE. Les modèles SCENE sont des combinaisons de sources d'entrée et des corrections de champ sonore.

Cet appareil est équipé de 12 modèles de SCENE pré-réglés pour diverses situations. Les modèles SCENE suivants sont attribués aux touches SCENE respectives dans les réglages par défaut.

Touche SCENE par défaut	Le nom du modèle SCENE et sa description
SCENE 1	DVD Movie Viewing – source d'entrée: DVD – correction de champ sonore: STRAIGHT Pour quand vous souhaitez profiter d'une lecture de DVD.
SCENE 2	Music Disc Listening – source d'entrée : DVD – correction de champ sonore : 2ch Stereo Utile lorsque vous souhaitez écouter un disque musical du lecteur de DVD connecté.
SCENE 3	TV Viewing *1 – source d'entrée: DTV/CBL – correction de champ sonore : STRAIGHT Pour quand vous souhaitez regarder un programme télévisé.
SCENE 4	Radio Listening *2, *3, *4 – source d'entrée: TUNER – correction de champ sonore : Music Enh. 5ch Pour quand vous souhaitez écouter un programme musical depuis la station de radio FM.

Remarques

- *1 Vous devez, au préalable, raccorder un syntoniseur de télévision par câble ou satellite à cet appareil. Voir page 13 pour de plus amples détails.
- *2 Vous devez, au préalable, raccorder à cet appareil les antennes FM et AM fournies. Voir page 15 pour de plus amples détails.
- *3 Vous devez syntoniser la station de radio désirée. Voir les pages 27 à 28 pour plus d'informations relatives à la syntonisation.
- *4 Pour obtenir la meilleure réception, orientez l'antenne cadre AM raccordée ou ajustez la position de l'extrémité de l'antenne FM intérieure.

Sélection du modèle SCENE souhaité

Si vous souhaitez utiliser d'autres modèles SCENE, vous pouvez sélectionner les modèles SCENE souhaités depuis la bibliothèque des modèles SCENE et attribuer les modèles aux touches SCENE sélectionnées sur la face avant et le boîtier de télécommande.

Sélectionnez le modèle de SCENE souhaité

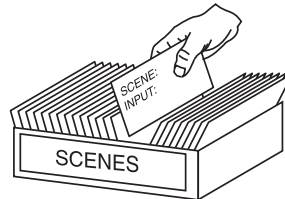

Attribuez le modèle de SCENE à la touche SCENE

- 1 Appuyez sur la touche **⏵SCENE** (ou **4SCENE**) et maintenez-la enfoncée pendant **3 secondes**.

Le témoin MEMORY sur la face avant commence à clignoter et le nom du modèle de SCENE actuellement attribué apparaît sur l'afficheur de la face avant.

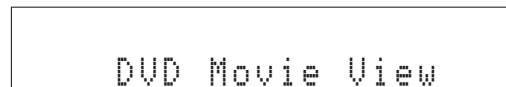

- 2 Appuyez sur **⏴INPUT** </> (ou appuyez sur **15** </>) pour sélectionner le modèle souhaité.

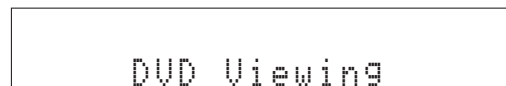

- 3 Appuyez à nouveau sur la touche **⏵SCENE** (ou **4SCENE**) pour valider votre choix.

Le témoin MEMORY arrête de clignoter et le modèle de SCENE sélectionné est attribué à cette touche.



- Pour annuler la procédure, appuyez sur **17RETURN**.

Quel modèle de SCENE voulez-vous sélectionner ?

Les tableaux suivants affichent des descriptions de modèles de SCENE préréglés. Sélectionnez les modèles de SCENE correspondant à la source souhaitée. Dans le tableau suivant, les illustrations de la touche SCENE indiquent que les modèles de SCENE dans ces cellules sont attribués aux touches SCENE, respectivement.

Vous pouvez également créer vos modèles de SCENE originaux en éditant les modèles de SCENE préréglés. Voir page 24 pour plus de détails.

■ Sources vidéo (DVD vidéo, vidéo enregistrée)

Modèle de SCENE	Source d'entrée	Mode lecture	Description
DVD Viewing	DVD	STRAIGHT	Sélectionnez ce modèle de SCENE lors de la lecture du contenu général sur votre lecteur de DVD.
 DVD Movie Viewing	DVD	Movie Dramatic	Sélectionnez ce modèle SCENE lors de la lecture de films sur votre lecteur de DVD.
DVD Live Viewing	DVD	Pop/Rock	Sélectionnez ce modèle de SCENE lorsque vous profitez de musique live video sur votre lecteur de DVD.
DVR Viewing	DVR	Movie Dramatic	Sélectionnez ce modèle de SCENE lors de la lecture de films sur votre enregistreur vidéo numérique.

■ Disques musicaux (CD, SA-CD ou DVD-Audio)

Modèle de SCENE	Source d'entrée	Mode lecture	Description
 Music Disc Listening	DVD	2ch Stereo	Sélectionnez ce modèle de SCENE lors de la lecture de disques musicaux sur votre lecteur de DVD.
Disc Listening	DVD	5ch Stereo	Sélectionnez ce modèle de SCENE lors de la lecture de sources musicales en tant que musique de fond sur votre lecteur de DVD.
CD Listening	CD	5ch Stereo	Sélectionnez ce modèle de SCENE lors de la lecture d'une source musicale en tant que musique de fond sur votre lecteur de CD.
CD Music Listening	CD	2ch Stereo	Sélectionnez ce modèle de SCENE lors de la lecture de disques musicaux sur votre lecteur de CD.

■ Programmes radio

Modèle de SCENE	Source d'entrée	Mode lecture	Description
 Radio Listening	TUNER	Music Enh. 5ch	Sélectionnez ce modèle de SCENE lorsque vous profitez de programmes radio FM ou AM.

■ Programmes télévisés

Modèle de SCENE	Source d'entrée	Mode lecture	Description
 TV Viewing	DTV/CBL	STRAIGHT	Sélectionnez ce modèle de SCENE lorsque vous profitez de programmes télévisés.
TV Sports Viewing	DTV/CBL	TV Sports	Sélectionnez ce modèle de SCENE lorsque vous regardez des programmes de sport sur votre téléviseur.

■ Jeux vidéo

Modèle de SCENE	Source d'entrée	Mode lecture	Description
Game Playing	V-AUX	Game	Sélectionnez ce modèle de SCENE lorsque vous jouez à des jeux vidéo.

Création de vos modèles de SCENE d'origine

Vous pouvez créer vos modèles de SCENE d'origine pour chaque touche de SCENE. Reportez-vous aux 12 modèles de SCENE préréglés pour créer les modèles de SCENE originaux.

Personnalisation de modèles de SCENE préréglés

Utilisez cette fonction pour personnaliser les modèles de SCENE préréglés.

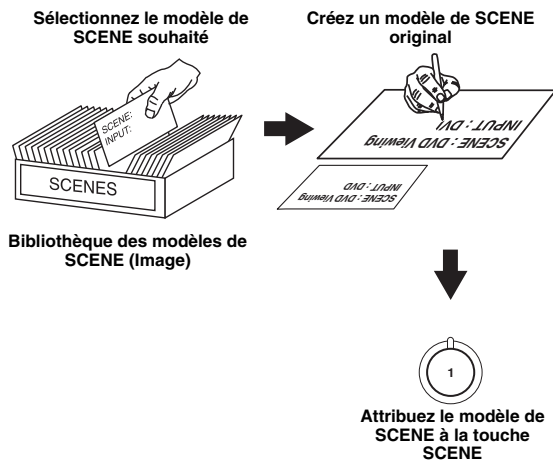

1 Appuyez sur la touche **[4] SCENE** et maintenez-la enfoncée pendant 3 secondes.

Le témoin MEMORY sur la face avant commence à clignoter.



Remarque

- Lorsque le modèle de SCENE que vous souhaitez personnaliser n'est pas attribué à une touche **[4] SCENE**, appuyez à plusieurs reprises sur **[15] < / >** pour rappeler le modèle de SCENE souhaité (voir page 22).

2 Appuyez sur **[15] Δ / ▽** pour sélectionner le paramètre souhaité du modèle de SCENE, ensuite, sur **[15] < / >** pour sélectionner la valeur désirée du paramètre sélectionné.

Vous pouvez ajuster les paramètres suivants pour un modèle de SCENE:

- L'appareil de source d'entrée
- Les corrections de champ sonore actives ou mode STRAIGHT
- Le réglage de mode d'écoute nocturne (voir page 20)
 - SYSTEM: garde le mode d'écoute nocturne actuel.
 - CINEMA: règle le mode d'écoute nocturne sur le mode CINEMA.
 - MUSIC: règle le mode d'écoute nocturne sur le mode MUSIC.

3 Appuyez à nouveau sur la touche **[9] SCENE** pour valider l'édition.



- Un astérisque (*) apparaît près du nom du modèle de SCENE d'origine.
- Pour annuler la procédure, appuyez sur **[17] RETURN**.

Remarques

- Vous pouvez créer un modèle de SCENE personnalisé pour chaque touche **[4] SCENE** et si vous créez un autre modèle SCENE personnalisé, cet appareil remplace l'ancien modèle de SCENE personnalisé par un neuf.
- Le modèle SCENE personnalisé est uniquement disponible pour la touche **[4] SCENE** attribuée.

Corrections de champ sonore

Cet appareil est doté de plusieurs décodeurs numériques de précision qui vous garantissent la reproduction multivoie de pratiquement toutes les sources (stéréo ou multivoies). Cet appareil est aussi pourvu d'un processeur numérique Yamaha de champ sonore (DSP) qui, à l'intérieur d'une puce, contient plusieurs corrections de champ que vous pouvez employer pour rehausser le plaisir de l'écoute.

Sélection d'une correction de champ sonore

Appuyez sur **PROGRAM** $\triangleleft/\triangleright$ (ou appuyez à plusieurs reprises sur **PROG** $\triangleleft/\triangleright$).

Le nom de la correction de champ sonore sélectionnée apparaît sur l'afficheur de la face avant.

Description des corrections de champ sonore



- Sélectionnez la correction de champ sonore en fonction de vos préférences et non pas en vous référant uniquement à son nom.
- Les paramètres de champ sonore disponibles dépendent du réglage des enceintes.

Catégorie	Correction	Description
MUSIC	POP/ROCK	Traitement CINEMA DSP. Ce programme présente une image de concert pop, rock ou de jazz live. Le champ sonore reproduit l'espace d'un grand pavillon avec une accentuation sur la vivacité des voies sur la scène, des instruments solo et le battement des instruments rythmiques.
	Hall	Traitement CINEMA DSP. Ce champ sonore est idéal pour de la musique classique et d'orchestre. La correction utilise des données recueillies dans une grande salle de concert à Munich. Vous pouvez profiter d'une réverbération discrète et magnifique et d'une atmosphère majestueuse.
	Jazz	Traitement CINEMA DSP. Le champ sonore est idéal pour de la musique de jazz et fusion. Il utilise des données recueillies dans un célèbre club de jazz de New-York. Vous pouvez profiter d'une réverbération nette.
ENTERTAIN	Game	Traitement CINEMA DSP. Vous pouvez profiter d'effets sonores vifs et dynamiques quand vous jouez à des jeux. La correction vous laisse sentir la profondeur et les sons d'ambiance tri-dimensionnels du champ où vous jouez et offre des effets de son d'ambiance comme au cinéma pour les scènes de films.
	TV Sports	Traitement CINEMA DSP. Vous pouvez profiter d'émissions sportives en stéréo et de spectacles de variétés avec un environnement de son live. Pour des relais sportifs, les voix des commentateurs et des annonceurs arrivent clairement au centre; les acclamations et l'atmosphère dans le stade se dispersent dans une plage normale et vous avez l'impression que vous êtes dans le stade.
MOVIE	Movie Spacious	Traitement CINEMA DSP. Le champ sonore est idéal pour des films avec accentuation sur des effets sonores spectaculaires et s'adapte parfaitement à un écran large. La correction reproduit une large dynamique à partir d'effets sonores minimum vers des sons puissants.
	Movie Dramatic	Traitement CINEMA DSP. Ce champ sonore est également idéal pour les films avec une accentuation sur des effets sonores tri-dimensionnels. Il empêche la réverbération sur une étendue modérée mais reproduit des effets sonores et une musique en toile de fond d'une manière douce et tri-dimensionnelle avec clarté et une orientation centrée des voies en tant que pivots.
STEREO	2ch Stereo	Mixage réducteur des sources à multivoies à 2 voies ou lecture de sources à 2 voies telles quelles.
	5ch Stereo	Traitement CINEMA DSP. L'utilisation de cette correction augmente la plage de position d'écoute. Il s'agit d'un champ sonore idéal pour une musique d'arrière-plan.
ENHANCER	Music Enh. 2ch Music Enh. 5ch	Sélectionnez ces programmes pour lire des morceaux compressés (tel que le format MP3) en stéréo 2 voies ou 5 voies. Ce programme améliore votre expérience d'écoute en régénérant les harmoniques tronquées dans un morceau compressé.

Remarques

- Lorsque vous sélectionnez une source d'entrée, l'appareil adopte automatiquement la dernière correction de champ sonore associée à cette source d'entrée.
- Les corrections de champ sonore ne peuvent pas être sélectionnées lorsque l'appareil relié aux prises MULTI CH INPUT est sélectionné comme source d'entrée (voir page 19).
- Lorsque des signaux PCM reçus ont une fréquence d'échantillonnage supérieure à 48 kHz, cet appareil est automatiquement placé en mode "STRAIGHT" (voir page 26).



- Choisissez la correction de champ sonore en fonction de vos préférences et non pas en vous basant uniquement sur son nom.
- Vous pouvez sélectionner "Music Enh. 2ch" et "Music Enh. 5ch" en appuyant à plusieurs reprises sur **ENHANCER**.

■ **Sélection de décodeurs pour les sources à 2 voies (mode de décodage d'ambiance)**

Les entrées de signaux de sources à 2 voies peuvent également être lues sur des multivoies.



Appuyez sur  SUR. DECODE à plusieurs reprises pour sélectionner un décodeur.



Vous avez le choix entre les décodeurs suivants selon le type de source que vous lisez et vos goûts personnels.

STANDARD	Fonction
PRO LOGIC	Traitement en Dolby Pro Logic pour toutes les sources
PLII Movie	Traitement en Dolby Pro Logic II pour les films
PLII Music	Traitement en Dolby Pro Logic II pour les sources musicales
PLII Game	Traitement en Dolby Pro Logic II pour les jeux vidéo

■ **Édition des paramètres de champ sonore**

Bien que vous jouissiez d'une bonne qualité sonore avec les paramètres par défaut en usine, vous pouvez modifier quelques paramètres afin d'améliorer la source d'entrée ou votre pièce d'écoute.

1 Tout en écoutant une source, appuyez sur   /  pour sélectionner le paramètre souhaité.

2 Appuyez sur   /  pour changer la valeur du paramètre.

Remarque

• Vous ne pouvez pas changer les valeurs des paramètres lorsque "MEM.GUARD" dans "OPTION MENU" est placé sur "ON" (voir page 35).



• Les réglages initiaux sont indiqués par (*) dans chaque paramètre suivant.

Pour Pop/Rock, Hall, Jazz, Game, TV Sports, Movie Spacious et Movie Dramatic:

Niveau DSP DSP LEVEL

Fonction:	Règle le niveau de l'effet.
Choix:	MIN, MID*, MAX

Pour musique PRO LOGIC II:

Panorama PANORAMA

Fonction :	Ce paramètre envoie les signaux stéréo vers les enceintes d'ambiance et les enceintes avant afin de créer un effet enveloppant.
Choix:	OFF*, ON

Dimension DIMENSION

Fonction :	Déplace progressivement le champ sonore, vers l'avant ou vers l'arrière.
Plage de réglage:	-3 (vers l'arrière) à +3 (vers l'avant), le réglage initial est STD (standard).

Largeur au centre CT WIDTH

Fonction :	règle l'image centrale depuis les trois enceintes avant pour varier les degrés. Une valeur plus élevée déplace l'image centrale vers les enceintes avant gauche et droite.
Plage de réglage:	0 (le son de la voie centrale est restitué seulement par l'enceinte centrale) à 7 (le son de la voie centrale est restitué seulement par les enceintes avant gauche et droite), le réglage initial est 3.

Pour Music Enh. 2ch et Music Enh. 5ch

Niveau d'effet

Fonction:	Règle le niveau de l'effet.
Choix:	LOW, HIGH*

■ **Utilisation des corrections de champ de source sans enceintes d'ambiance (Virtual CINEMA DSP)**

Virtual CINEMA DSP vous permet de profiter des corrections de champ sonore CINEMA DSP sans utiliser d'enceintes d'ambiance. Lorsque vous réglez "SUR. L/R" sur "NONE" (voir page 33), Virtual CINEMA DSP est automatiquement activé à la sélection d'une correction de champ sonore CINEMA DSP (voir page 25).

■ **Écoute au casque de gravures multivoies avec corrections de champ sonore (SILENT CINEMA)**

Le mode SILENT CINEMA vous permet de profiter des musiques et des pistes sonores multivoies avec un casque ordinaire. SILENT CINEMA est automatiquement activé dès que vous branchez un casque à la prise PHONES et que vous avez sélectionné une correction de champ sonore CINEMA DSP (voir page 25).





• Le témoin SILENT CINEMA s'allume sur l'afficheur de la face avant lorsque le mode correspondant est activé.

■ **Écoute de sources d'entrée non traitées (Mode de décode direct)**

Lorsque l'appareil est en mode "STRAIGHT", les sources stéréo à 2 voies sont restituées par les seules enceintes avant gauche et droite. Les gravures multivoies sont décodées directement et sans traitement additionnel pour disposer des voies appropriées.

Appuyez sur  **STRAIGHT** (ou appuyez sur  **STRAIGHT**) pour sélectionner "STRAIGHT". "STRAIGHT" apparaît sur l'afficheur de la face avant.

Mise hors service du mode "STRAIGHT"

Appuyez à nouveau sur  **STRAIGHT** (ou  **STRAIGHT**) de sorte que "STRAIGHT" disparaisse de l'afficheur de la face avant.

Syntonisation FM/AM

Vue d'ensemble

Deux modes de syntonisation sont disponibles pour accéder à une station radio FM/AM de votre choix :

■ Mode de syntonisation de fréquences

Vous pouvez rechercher ou spécifier la fréquence de la station FM/AM désirée automatiquement ou manuellement (voir "Syntonisation FM/AM" ci-après).

■ Mode de syntonisation de présélections

Vous pouvez présélectionner la station FM/AM désirée, puis la rappeler en spécifiant le groupe et le numéro de présélection (voir "Sélection de stations prééglées" en page 28).

Remarque

- Orientez l'antenne cadre AM raccordée ou ajustez la position de l'extrémité de l'antenne FM intérieure pour obtenir la meilleure réception.

Syntonisation FM/AM

1 Appuyez à plusieurs reprises sur \textcircled{N} INPUT $\triangleleft/\triangleright$ de sorte que "TUNER" apparaisse sur l'afficheur de la face avant.

2 Appuyez sur \textcircled{C} BAND pour sélectionner la bande de réception (FM ou AM).

3 Pour rechercher automatiquement la station, appuyez sur $\textcircled{1}$ TUNING AUTO/MAN'L de sorte que le témoin AUTO s'allume sur l'afficheur de la face avant. Pour rechercher manuellement la station, appuyez à nouveau sur $\textcircled{1}$ TUNING AUTO/MAN'L de sorte que le témoin AUTO disparaisse de l'afficheur de la face avant.

S'allume pendant la syntonisation automatique

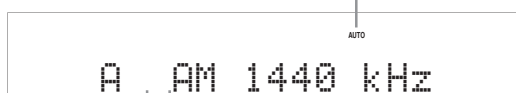

Sans deux-points (:)

Si deux-points (:) apparaissent sur l'afficheur de la face avant, la syntonisation automatique/manuelle est impossible. Appuyez sur \textcircled{D} EDIT PRESET/TUNING pour désactiver les deux-points (:).

4 Pour commencer la syntonisation automatique, appuyez une fois sur \textcircled{F} PRESET/TUNING $\triangleleft/\triangleright$. Pour syntoniser manuellement la station souhaitée, appuyez à plusieurs reprises sur \textcircled{F} PRESET/TUNING $\triangleleft/\triangleright$.

Lorsque la syntonisation sur une station est réalisée, le témoin TUNED s'éclaire et la fréquence de cette station apparaît sur l'afficheur de la face avant.

- Pour augmenter la fréquence de syntonisation, appuyez sur \textcircled{F} PRESET/TUNING \triangleright .

- Pour diminuer la fréquence de syntonisation, appuyez sur \textcircled{F} PRESET/TUNING \triangleleft .

Remarque

- Si le signal de la station que vous désirez écouter est peu puissant, effectuez une syntonisation manuelle.

Stations FM/AM présélectionnées

Servez-vous de cette fonction pour mettre en mémoire jusqu'à 40 stations (A1 à E8: soit 8 numéros de présélection fois 5 groupes). Mettez vos stations favorites en mémoire à l'aide de la fonction de présélection de station automatique ou manuelle.

Mise en mémoire automatique de stations

La mise en mémoire automatique vous permet de mémoriser dans l'ordre établi jusqu'à 40 stations FM se caractérisant par un signal puissant.

1 Appuyez à plusieurs reprises sur \textcircled{N} INPUT $\triangleleft/\triangleright$ de sorte que "TUNER" apparaisse sur l'afficheur de la face avant.

2 Appuyez sur \textcircled{C} BAND pour sélectionner "FM" en tant que bande de réception.

3 Appuyez et maintenez enfoncée \textcircled{H} MEMORY pendant plus de 3 secondes.

Le numéro de présélection ainsi que les témoins MEMORY et AUTO clignotent. Après 5 secondes environ, l'état de mise en mémoire automatique à partir de la fréquence affichée et passe aux fréquences plus élevées.

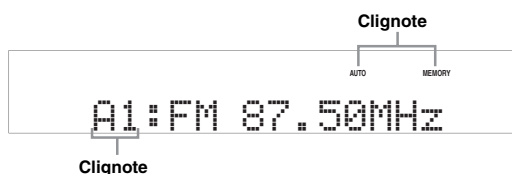

Lorsque la mise en mémoire automatique est terminée, la dernière fréquence retenue est indiquée sur l'afficheur de la face avant.



- Vous pouvez sélectionner le groupe de station prééglé et le numéro de station prééglé où la première station reçue sera enregistrée en appuyant sur \textcircled{E} A/B/C/D/E et, ensuite, sur \textcircled{F} PRESET/TUNING $\triangleleft/\triangleright$.

Remarques

- Les données relatives à une station qui peuvent exister sous un numéro de présélection sont effacées au moment où de nouvelles données sont sauvegardées sous ce numéro.
- Seules les stations FM dont le signal capté est puissant sont concernées par la mise en mémoire automatique. Si la station que vous désirez mettre en mémoire n'est que faiblement captée, effectuez la syntonisation manuelle sur cette station puis sauvegardez sa fréquence comme indiqué dans "Mise en mémoire manuelle de stations" en page 28.
- Seule la station d'émission Système de données radio est automatiquement enregistrée par la mise en mémoire automatique des fréquences (modèle pour l'Europe uniquement).

Mise en mémoire manuelle de stations

Cette fonction permet la mise en mémoire manuelle des stations FM ou AM.

1 Syntonisez une station.

Voir page 27 pour utiliser les instructions.

2 Appuyez sur **MEMORY**.

Le témoin MEMORY clignote sur l'afficheur de la face avant pendant 30 secondes environ.

3 Appuyez à plusieurs reprises sur **A/B/C/D/E** et sur **PRESET/TUNING** </> pour sélectionner un groupe et un numéro de station préregistré (A1 à E8) alors que le témoin **MEMORY** clignote.

Assurez-vous que les deux-points (:) sont bien présents sur l'afficheur de la face avant.

- Pour sélectionner un groupe et numéro de présélection supérieur, appuyez sur **PRESET/TUNING** >.
- Pour sélectionner un groupe et numéro de présélection inférieur, appuyez sur **PRESET/TUNING** <.

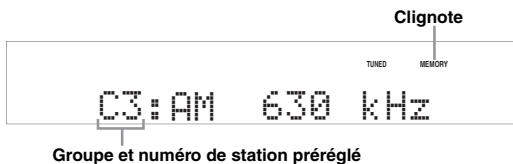

4 Appuyez sur **MEMORY** alors que le témoin **MEMORY** clignote.

La gamme à laquelle appartient la station et sa fréquence apparaît sur l'afficheur de la face avant avec le groupe et le numéro de présélections choisis.

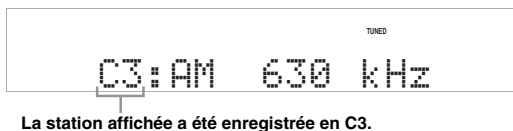

Sélection de stations préregistrées

Vous pouvez accorder n'importe quelle station simplement en sélectionnant le groupe et le numéro de présélection où elle est préregistrée.

Lors de la réalisation de cette opération à l'aide du boîtier de télécommande, appuyez sur **TUNER** pour sélectionner "TUNER" en tant que source d'entrée.

1 Appuyez à plusieurs reprises sur **A/B/C/D/E** (ou **A/B/C/D/E**) pour sélectionner le groupe de station préregistré souhaité (A à E).

La lettre repérant le groupe de présélections apparaît sur l'afficheur de la face avant et change à chaque pression de la touche.

2 Appuyez sur **PRESET/TUNING** </> (ou sur **PRESET** </>) pour sélectionner le numéro de station préregistrée souhaité (1 à 8).

Le groupe et le numéro de présélection, ainsi que la bande et la fréquence de la station, apparaissent sur l'afficheur de face avant.

Échange de stations présélectionnées

Vous pouvez échanger le contenu de deux numéros de présélection entre les deux. L'exemple ci-dessous montre comment procéder pour échanger les stations présélectionnées "E1" et "A5".

1 Sélectionnez une station préregistrée "E1" à l'aide de **A/B/C/D/E** et **PRESET/TUNING** </>.

Voir "Sélection de stations préregistrées" sur cette page.

2 Appuyez et maintenez enfoncé **EDIT PRESET/TUNING** pendant plus de 3 secondes.

"E1" et le témoin MEMORY clignotent sur l'afficheur de la face avant.

3 Sélectionnez une station préregistrée "A5" à l'aide de **A/B/C/D/E** et **PRESET/TUNING** </>.

"A5" et le témoin MEMORY clignotent sur l'afficheur de la face avant.

Voir "Sélection de stations préregistrées" sur cette page.

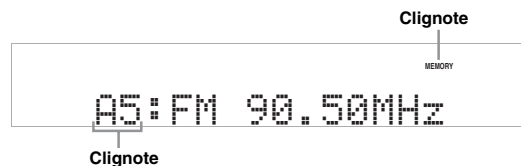

4 Appuyez à nouveau sur **EDIT PRESET/TUNING**.

"EXCHANGE E1-A5" apparaît sur l'afficheur de la face avant et les deux stations échangent leurs numéros.

Syntonisation du Système de données radio (modèles pour l'Europe et la Russie uniquement)

Le Système de données radio est un système de transmission de données utilisé par des stations FM dans de nombreux pays. Cet appareil peut recevoir plusieurs données de Système de données radio telles que PS (service de programme), PTY (type de programme), RT (texte radio), CT (horloge) et EON (autres réseaux améliorés) lors de la réception de stations d'émission de Système de données radio.

Affichage des informations de système de données radio

Utilisez cette fonction pour afficher les 4 types des informations de Système de données radio : PS (service de programme), PTY (type de programme), RT (texte radio) et CT (horloge). Les témoins correspondants s'allument sur l'afficheur de la face avant (voir page 4).

Remarques

- Le mode d'affichage Système de données radio varie en fonction de la station d'émission actuelle.
- Il faut un moment pour que cet appareil reçoive toutes les données de Système de données radio de la station.
- Si les signaux en cours de réception ne sont pas assez puissants, cet appareil risque de ne pas pouvoir utiliser les données de Système de données radio.
- En cas de réception faible, appuyez sur **TUNING AUTO/MAN'L** sur la face avant de sorte que le témoin AUTO disparaisse de l'afficheur de face avant.

1 Syntonisez la station d'émission Système de données radio souhaitée.



- Nous vous recommandons d'utiliser la mise en mémoire automatique pour syntoniser les stations d'émission de Système de données radio (voir page 27).
- Vous pouvez également utiliser le mode PTY SEEK pour syntoniser la station d'émission de Système de données radio à partir des stations préréglées.

2 Appuyez à plusieurs reprises sur **INFO** sur le boîtier de télécommande pour sélectionner le mode d'affichage de Système de données radio souhaité.

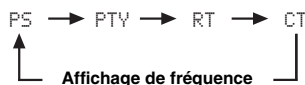

Choix	Fonction
PS	Affiche le nom du programme de Système de données radio en cours de réception.
PTY	Affiche le type du programme de Système de données radio en cours de réception.
RT	Affiche les informations relatives au programme de Système de données radio en cours de réception.
CT	Affiche l'heure actuelle.

Sélection du type de programme de Système de données radio (mode PTY SEEK)

Utilisez cette fonction pour sélectionner le programme radio souhaité par le type de programme à partir de toutes les stations d'émission de Système de données radio préréglées.



- Utilisez la fonction de mise en mémoire automatique des fréquences pour préréglager les stations d'émission de Système de données radio (voir page 27).

1 Appuyez sur **TUNER** sur le boîtier de télécommande pour sélectionner "TUNER" en tant que source d'entrée.

2 Appuyez sur **PTY SEEK MODE** sur le boîtier de télécommande pour régler cet appareil en mode PTY SEEK.

Le nom du type de programme ou "NEWS" clignote sur l'afficheur de la face avant.



- Pour annuler le mode PTY SEEK, appuyez à nouveau sur **PTY SEEK MODE** sur le boîtier de télécommande.

3 Appuyez sur **PRESET** sur le boîtier de télécommande pour sélectionner le type de programme souhaité.

Le code du type de programme sélectionné apparaît sur l'afficheur de la face avant.

Type de programme	Description
NEWS	Actualités
AFFAIRS	Affaires courantes
INFO	Informations générales
SPORT	Sports
EDUCATE	Education
DRAMA	Drame
CULTURE	Culture
SCIENCE	Sciences
VARIED	Variétés
POP M	Musique populaire
ROCK M	Musique rock
M.O.R. M	Musique grand public (écoute facile)
LIGHT M	Classique variété
CLASSICS	Classique
OTHER M	Autre musique

4 Appuyez sur **PTY SEEK START** sur le boîtier de télécommande pour démarrer la recherche de toutes les stations préréglées de Système de données radio disponibles.

Le nom du type de programme sélectionné clignote et le témoin PTY HOLD s'allume sur l'afficheur de la face avant.



- Pour arrêter la recherche de stations, appuyez à nouveau sur  **PTY SEEK START** sur le boîtier de télécommande.

Remarque

- Appuyez à nouveau sur  **PTY SEEK START** pour reprendre la recherche d'une autre station émettant le même type de programme.

A l'aide du service de données d'autres réseaux améliorés (EON)

Utilisez cette fonction pour recevoir le service de données EON (autres réseaux améliorés) du réseau de station de Système de données radio. Une fois les 4 types de programme de Système de données radio sélectionnés (NEWS, AFFAIRS, INFO ou SPORT), cet appareil recherche automatiquement toutes les stations préréglées disponibles qui sont programmées pour émettre le service de données EON du type de programme sélectionné pour une certaine durée. Lorsque la service de données EON programmé démarre, cet appareil passe automatiquement à la station locale émettant le service de données EON, ensuite, revient à la station nationale une fois que le service de données EON prend fin.

Remarques

- Vous pouvez utiliser cette fonction uniquement lorsque le service de données EON est disponible.
- Le témoin EON s'allume sur l'afficheur de la face avant uniquement lorsque le service de données EON est en cours de réception à partir d'une station de Système de données radio.

1 Syntonisez la station d'émission Système de données radion souhaitée.

2 Assurez-vous que le témoin EON soit allumé sur l'afficheur de la face avant.

Si le témoin EON n'est pas allumé sur l'afficheur de la face avant, sélectionnez un autre programme de Système de données radio de sorte que le témoin EON s'allume.

3 Appuyez à plusieurs reprises sur **EON** sur le boîtier de télécommande pour sélectionner un des 4 types de programme de Système de données radio (NEWS, AFFAIRS, INFO ou SPORT).

Le nom du type de programme sélectionné apparaît sur l'afficheur de la face avant.



- Pour annuler la fonction EON, appuyez à plusieurs reprises sur  **EON** sur le boîtier de télécommande jusqu'à ce que le nom du type de programme disparaisse et que "EON OFF" apparaisse sur l'afficheur de la face avant.

OPÉRATIONS DÉTAILLÉES

Menu de réglage

Vous pouvez utiliser les paramètres suivants dans le menu de réglage pour ajuster une série de réglages système et personnaliser la manière d'utiliser cet appareil. Modifiez les réglages initiaux afin de correspondre au mieux aux besoins de votre environnement d'écoute.

Configuration Auto AUTO SETUP

Utilisez cette option pour régler automatiquement les enceintes et les paramètres de la chaîne (voir page 16).

Réglage manuel MANUAL SETUP

Utilisez cette option pour régler manuellement les enceintes et les paramètres de la chaîne.

■ Menu du son 1 SOUND MENU

Utilisez ce menu pour ajuster manuellement les réglages des enceintes, modifier la qualité et la tonalité du son émis par la chaîne ou compenser les délais de traitement du signal vidéo lors de l'utilisation de moniteurs LCD ou de projecteurs.

Paramètre	Description	Page
A)SPEAKER SET	Sélectionne la taille de chaque enceinte, les enceintes pour l'émission de signal de fréquence grave, la fréquence de recouplement et l'emplacement des enceintes avant reliées aux bornes FRONT B.	32
B)SP LEVEL	Règle le niveau de sortie de chaque enceinte.	33
C)SP DISTANCE	Règle la distance entre chaque enceinte.	33
D)CENTER GEQ	Règle la qualité tonale de l'enceinte centrale.	33
E)LFE LEVEL	Règle le niveau de sortie de la voie LFE pour les signaux Dolby Digital ou DTS.	34
F)D. RANGE	Règle la dynamique des signaux Dolby Digital ou DTS.	34
G)AUDIO SET	Règle le niveau de la sourdine, les réglages de retard audio, le niveau de volume maximum et le niveau de volume initial.	34

■ Menu d'entrée 2 INPUT MENU

Utilisez ce menu pour réattribuer manuellement les prises d'entrée, sélectionner le mode d'entrée ou renommer la source d'entrée.

Paramètre	Description	Page
A)INPUT ASSIGN	Attribue les prises d'entrée de cet appareil en fonction de l'appareil à utiliser.	34
B)INPUT RENAME	Modifie le nom de la source d'entrée.	34
C)VOLUME TRIM	Règle le volume de sortie de chaque prise.	35
D)DECODER MODE	Sélectionne le mode de décodeur pour les sources raccordées aux prises DIGITAL INPUT à l'arrière de cet appareil.	35
E)MULTI CH SET	Sélectionnez la source vidéo qui sera reproduite en toile de fond des sources émises depuis les prises MULTI CH INPUT.	35

■ Menu option 3 OPTION MENU

Utilisez ce menu pour régler manuellement les paramètres en option du système.

Paramètre	Description	Page
A)DISPLAY SET	Règle la luminosité de l'afficheur de la face avant.	35
B)MEMORY GUARD	Verrouille les paramètres de correction de champ sonore ainsi que d'autres paramètres de menu de réglage.	35
C)AUDIO SELECT	Désigne le mode de réglage de sélection de prise d'entrée par défaut pour les sources d'entrée raccordées aux prises DIGITAL INPUT lors de la mise sous tension de cet appareil.	36
D)PARAM. INI	Règle tous les paramètres des corrections de champ sonore sur les réglages d'usine initiaux.	36

Informations concernant les signaux SIGNAL INFO

Utilisez cette fonction pour vérifier les informations sur les signaux audio (voir page 21).

Utilisation du menu de réglage

Utilisez le boîtier de télécommande pour accéder et ajuster chaque paramètre.



- Vous pouvez modifier les paramètres de menu de réglage pendant que l'appareil reproduit le son.

1 Appuyez sur **[11] MENU** sur le boîtier de la télécommande.

“AUTO SETUP” apparaît sur l’afficheur de la face avant.

2 Appuyez sur **[15] Δ / ▽** pour sélectionner “MANUAL SETUP”.

MANUAL SETUP

3 Appuyez sur **[15] ENTER** pour entrer dans “MANUAL SETUP”.

“1 SOUND MENU” apparaît sur l’afficheur de la face avant.

1 SOUND MENU

4 Appuyez à plusieurs reprises sur **[15] Δ / ▽**, ensuite, appuyez sur **[15] ENTER** pour sélectionner et entrer dans le menu souhaité.

Les menus suivants apparaissent sur l’afficheur de la face avant si vous appuyez à plusieurs reprises sur **[15] Δ / ▽**.

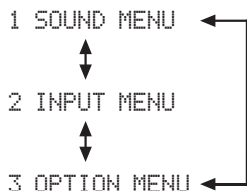

5 Appuyez à plusieurs reprises sur **[15] Δ / ▽**, ensuite, appuyez sur **[15] ENTER** pour sélectionner et entrer dans le sous-menu souhaité.

- Répétez cette étape pour parcourir et entrer dans les éléments que vous souhaitez régler.
- Pour retourner au niveau de menu précédent, appuyez sur **[17] RETURN**.

6 Appuyez sur **[15] Δ / ▽** pour sélectionner le paramètre souhaité et ensuite sur **[15] < / >** pour modifier la valeur du paramètre.

- Appuyez sur **[15] >** pour augmenter la valeur.
- Appuyez sur **[15] <** pour diminuer la valeur.

7 Appuyez sur **[11] MENU** pour quitter le menu de réglage.

1 SOUND MENU

Utilisez ce menu pour régler manuellement les réglages des enceintes ou compenser les retards de traitement de signal vidéo lorsque de l’utilisation de moniteurs LCD ou de projecteurs.



- Les réglages initiaux sont indiqués par (*) dans chaque paramètre suivant.

Réglages d’enceinte A) SPEAKER SET

Utilisez cette fonction pour régler manuellement les paramètres des enceintes.

■ FRONT B réglage d’enceinte FRONT B

Utilisez cette fonction pour sélectionner l’emplacement des enceintes avant raccordées aux bornes FRONT B.

Choix	Condition
FRONT*	Lorsque les enceintes FRONT B sont placées dans la zone principale.
ZONE B	Lorsque les enceintes FRONT B sont placées dans l’autre zone. Ce réglage coupe toutes les enceintes de la pièce principale lorsque FRONT B est sélectionné par [C] SPEAKERS .

Remarques

- Si vous raccorder un casque à la prise PHONES de cet appareil, le son est émis du casque et des bornes FRONT B alors que “FRONT B” est réglé sur “ZONE B”.
- Si une correction DSP est sélectionnée lorsque “FRONT B” est placé sur “ZONE B”, cet appareil entre automatiquement en mode Virtual CINEMA DSP (voir page 26).

■ Enceintes avant, Enceinte centrale, Enceintes d’ambiance gauche/droite FRONT, CENTER, SUR. LR

Sélectionnez “LARGE (LRG)” ou “SMALL (SML)” en fonction de la taille de chaque enceinte. Lorsque l’enceinte centrale ou les enceintes d’ambiance sont connectées, sélectionnez “NONE”.

Réglage initial:

FRONT: “LARGE”
CENTER: “SML”
SUR. LR: “SML”

Le diamètre des graves d’une enceinte est de 16 cm minimum: LARGE (LRG)
Le diamètre des graves d’une enceinte est de 16 cm maximum: SMALL (SML)

Remarques

- Lorsque “BASS OUT” est réglé sur “FRONT” ci-après, vous pouvez uniquement sélectionner “LARGE” dans “FRONT”. Si “FRONT” est placé, au préalable, sur un réglage autre que “LARGE”, cet appareil change automatiquement la valeur sur “LARGE”.
- Lorsque vous sélectionnez “NONE” dans “CENTER”, les signaux de voie centrale sont dirigés vers les enceintes avant gauche et droite.
- Lorsque vous sélectionnez “NONE” dans “SUR. LR”, ce appareil passe automatiquement en mode Virtual CINEMA DSP (voir page 26).

■ LFE/Sortie graves BASS OUT

Utilisez cette fonction pour sélectionner les enceintes qui restituent les signaux LFE (effet de basses fréquences) et les signaux des fréquences graves.



- Si vous n’êtes pas satisfait des sonorités graves émises par les enceintes, n’hésitez pas à modifier les valeurs retenues.

Restitution des signaux LFE

Choix	Caisson de graves	Enceintes avant	Autres enceintes
BOTH*	Sortie	Pas de sortie	Pas de sortie
SWFR	Sortie	Pas de sortie	Pas de sortie
FRONT	Pas de sortie	Sortie	Pas de sortie

Sortie de signaux des fréquences graves

Choix	Caisson de graves	Enceintes avant	Autres enceintes
BOTH*	*1	*2	*3
SWFR	*4	*3	*3
FRONT	Pas de sortie	*1	*3

Remarques

- *1 Restitue les signaux de fréquences graves des voies avant et des autres enceintes sur "SML" ou "NONE".
- *2 Restitue toujours les signaux des fréquences graves des voies avant.
- *3 Restitue les signaux des fréquences graves si la taille des enceintes est réglée sur "LARGE" (ou "LRG").
- *4 Restitue les signaux des fréquences graves si les enceintes sont réglées sur "SML".

■ Recouplement CROSSOVER

Utilisez cette fonction pour sélectionner la fréquence de recouplement de toutes les enceintes réglées sur "SML" (ou "SMALL") ou sur "NONE" dans "SPEAKER SET" (voir pages 31 et 32).

Choix: 40Hz, 60Hz, 80Hz*, 90Hz, 100Hz, 110Hz, 120Hz, 160Hz, 200Hz

Remarque

- Toutes les fréquences inférieures à la fréquence sélectionnée seront envoyées au caisson de graves ou aux enceintes réglées sur "LRG" (ou "LARGE") dans "SPEAKER SET" (voir pages 31 et 32).

■ Phase du caisson de graves SWFR PHASE

Si les basses manquent de puissance ou de netteté, essayez d'inverser la phase du caisson de graves.

Choix	Fonction
NRM*	La phase du caisson de graves n'est pas inversée.
REV	Inverse la phase du caisson de graves.

Niveau des enceintes B)SP LEVEL

Utilisez cette fonction pour régler manuellement le niveau de sortie de chaque enceinte.

Plage de réglage: -10 dB à 0 dB* à +10 dB

Etape de réglage: 1 dB

SP LEVEL	Enceinte ajustée
FL	Enceinte avant gauche
FR	Enceinte avant droite
C	Enceinte centrale
SL	Enceinte d'ambiance gauche
SR	Enceinte d'ambiance droite
SWFR	Caisson de graves

Remarques

- Les voies disponibles dépendent du réglage des enceintes.
- Ceci n'agit pas sur l'enregistrement.

Distance des enceintes C)SP DISTANCE

Utilisez cette option pour préciser manuellement la distance à chaque enceinte et le retard qui doit être appliqué à la voie correspondante. Tous les sons seront ajustés pour atteindre la position d'écoute en même temps indépendamment de la distance de chaque enceinte.

■ Appareil UNIT

Choix	Condition
meters*	Lorsque vous régler la distance des enceintes en mètres.
feet	Lorsque vous régler la distance des enceintes en pieds.

■ Distances des enceintes

Plage de réglage: 0,30 à 24,00 m (1,0 à 80,0 ft)

Etape de réglage: 0,10 m (0,5 ft)

Réglage initial:

FRONT L/FRONT R/SWFR: 3,00 m (10,0 ft)

CENTER: 2,60 m (8,5 ft)

SUR. L/SUR. R: 2,40 m (8,0 ft)

SP DISTANCE	Enceinte ajustée
FRONT L	Enceinte avant gauche
FRONT R	Enceinte avant droite
CENTER	Enceinte centrale
SUR. L	Enceinte d'ambiance gauche
SUR. R	Enceinte d'ambiance droite
SWFR	Caisson de graves

Remarque

- Les voies disponibles dépendent du réglage des enceintes.

Égaliseur graphique central

D)CENTER GEO

Utilisez cette fonction pour régler l'égaliseur graphique de bande de fréquence à 5 voies intégrée (100Hz, 300Hz, 1kHz, 3kHz et 10kHz) pour la voie centrale de sorte que la qualité tonale de l'enceinte centrale corresponde à celle des enceintes avant.

Plage de réglage: -6,0 dB à 0 dB* à +6,0 dB

Etape de réglage: 0,5 dB



- Appuyez sur \square/∇ pour sélectionner une bande de fréquence et sur \square/\triangleright pour régler la bande de fréquence sélectionnée.
- Vous pouvez effectuer un ajustement tout en écoutant la source en cours ou une tonalité d'essai.

Voici, ci-dessous, un exemple où "100Hz" est sélectionné en tant que bande de fréquence.

100Hz -- | | -- 0

■ Tonalité d'essai TEST

Utilisez cette fonction pour effectuer des réglages pour "CENTER GEQ" tout en écoutant une tonalité d'essai.

Choix	Fonction
OFF*	Arrête les tonalités d'essai et restitue la tonalité en cours.
ON	Restitue des tonalités d'essai à partir des enceintes gauche et centrale.

Niveau d'effet de basses fréquences

E \ LFE LEVEL

Utilisez cette option pour régler le niveau de sortie de la voie LFE (effets basses fréquences) en fonction des possibilités du caisson de graves ou du casque.

Plage de réglage: -20 dB à 0 dB*

Etape de réglage: 1 dB

■ Enceinte LFE SP LFE

Règle le niveau LFE de l'enceinte.

■ Casque LFE HP LFE

Règle le niveau LFE du casque d'écoute.

Remarques

- Selon les réglages de "BASS OUT" (voir page 32), certains signaux pourraient ne pas être acheminés aux prises SUBWOOFER OUTPUT.
- La voie LFE restitue des effets spéciaux de basses fréquences liés à des scènes spécifiques.
- Pour que ce réglage produise un résultat, il faut naturellement que le signal restitué inclue la voie LFE.

Dynamique F \ D. RANGE

Utilisez cette option pour régler la compression de dynamique appliquée au signal restitué par les enceintes et le casque. Ce réglage n'est pris en compte que si l'appareil décode des signaux Dolby Digital et DTS.

Choix	Fonction
MIN	Applique une dynamique étroite.
STD	Applique une dynamique moyenne.
MAX*	Conserve le maximum de la dynamique.

■ Dynamique d'enceinte SP D. R

Règle la compression de l'enceinte.

■ Dynamique de casque d'écoute HP D. R

Règle la compression du casque d'écoute.

Réglages audio G \ AUDIO SET

Utilisez cette fonction pour ajuster les réglages audio globaux de cet appareil.

■ Type de silencieux MUTE TYP.

Utilisez cette option pour définir l'amplitude de l'atténuation apportée par le silencieux (voir page 20).

Choix	Fonction
FULL*	Coupe complètement toutes les sorties audio.
-20dB	Réduit le volume actuel de 20 dB.

■ Retard audio A. DELAY

Utilisez cette fonction pour retarder la restitution du son et la synchroniser avec l'image vidéo. Cette opération peut être nécessaire pour certains moniteurs LCD ou projecteurs.

Plage de réglage: 0 ms* à 160 ms

Etape de réglage: 1 ms

■ Volume maximum MAX VOL.

Utilisez cette fonction pour régler le niveau du volume maximum sans tenir compte du volume d'origine. Elle permet d'éviter les brusques sauts de volume.

Plage de réglage: +16 dB*, +10 dB à -30 dB

Etape de réglage: 5 dB

Remarque

- Le réglage "MAX VOL." a priorité sur le réglage "INI.VOL.". Par exemple, si "INI.VOL." est réglé sur -20 dB et si "MAX VOL." est réglé sur -30 dB, le niveau du volume est automatiquement réglé sur -30 dB lors de la prochaine mise en service de l'appareil.

■ Volume initial INI.VOL.

Utilisez cette option pour régler le niveau du volume lors de la mise sous tension de l'appareil.

Choix: Off*, -80 dB à +16 dB

Etape de réglage: 1 dB

Remarque

- Le réglage "MAX VOL." a priorité sur le réglage "INI.VOL."

2 INPUT MENU

Utilisez ce menu pour réattribuer les prises d'entrée, sélectionner le mode d'entrée ou renommer la source d'entrée.



- Les réglages initiaux sont indiqués par (*) dans chaque paramètre suivant.

Attribution d'entrée A \ INPUT ASSIGN

Si les réglages initiaux de l'appareil ne correspondent pas à vos besoins, vous pouvez modifier l'attribution des prises d'entrée en fonction de l'appareil à utiliser.

Choix: CD, MD/CD-R, DVD, DTV/CBL, V-AUX, DVR

Réglage initial:

IN (1) (COAXIAL prise): DVD

IN (2) (OPTICAL (DTV/CBL) prise): DTV/CBL

IN (3) (OPTICAL (CD) prise): CD

Remarques

- Il vous est impossible de sélectionner un élément spécifique plus d'une fois.
- Il vous est impossible d'attribuer la même source d'entrée à "IN (2)" et "IN (3)". Par exemple, vous attribuez "CD" à "IN (2)", "----" apparaît dans "IN (3)".
- Dès que les prises d'entrée sont réattribuées, vous pouvez sélectionner l'appareil correspondant à l'aide de **INPUT** </> (ou des touches de sélection d'entrée (5)) sur le boîtier de télécommande.

Renommer l'entrée B \ INPUT RENAME

Utilisez cette fonction pour changer le nom de la source d'entrée présent sur l'afficheur de la face avant.

Voici, ci-dessous un exemple où “DVD” est renommé par “My DVD”.



1 Appuyez sur une touche de sélection d'entrée (5) ou 6 **MULTI CH IN** pour sélectionner la source d'entrée dont vous souhaitez changer le nom.

2 Appuyez sur 15 </> sur le boîtier de télécommande pour placer le “_” (soulignement) sous l'espace ou le caractère que vous souhaitez éditer.

3 Appuyez sur 15 Δ / ∇ pour sélectionner le caractère que vous souhaitez utiliser, ensuite, appuyez sur 15 </> pour passer à l'espace suivant.

Remarques

- Chaque entrée peut contenir 8 caractères.
- Appuyez sur 15 ∇ pour modifier le caractère dans l'ordre suivant ou appuyez sur 15 Δ pour aller en sens inverse :
A à Z, un espace, 0 à 9, un espace, a à z, un espace, des symboles (#, *, -, +, etc.)

4 Répétez les étapes 1 à 3 pour renommer chaque source d'entrée.

5 Appuyez sur 11 **MENU** pour quitter le “INPUT RENAME”.

Correction du volume C) VOLUME TRIM

Utilisez cette option pour régler le niveau du signal d'entrée à chaque prise. Cela peut être utile pour équilibrer le niveau de chaque source afin d'éviter les brusques variations d'intensité sonore au moment du passage d'une source à une autre.

Appuyez sur une touche de sélection d'entrée (5) ou sur 22 **MULTI CH IN** pour sélectionner la source d'entrée dont vous souhaitez ajuster le niveau.

Choix : CD, TUNER, MD/CD-R, DVD, DTV/CBL, V-AUX, DVR, MULTI CH IN

Plage de réglage: -6,0 dB à 0,0 dB* à +6,0 dB

Étape de réglage: 1,0 dB

Mode de décodeur D) DECODER MODE

■ Mode de sélection de décodeur

Utilisez cette fonction pour sélectionner le mode de décodeur par défaut pour les sources d'entrées raccordées aux prises DIGITAL INPUT.

Choix	Fonction
AUTO*	Détecte automatiquement le type des signaux présents et sélectionne le mode de décodeur approprié.
LAST	Sélectionne automatiquement le dernier mode de décodeur utilisé pour la source d'entrée raccordée.

■ DTS Réglage de priorité de décodeur

Choix	Fonction
AUTO*	Détecte automatiquement le type des signaux d'entrée et sélectionne le mode d'entrée approprié.
DTS	Active la lecteur d'un DTS-CD.

Réglage d'entrée multivoies

E) MULTI CH SET

■ BGV BGV

Utilisez cette fonction pour sélectionner la source vidéo qui sera reproduite en toile de fond pour les sources d'entrée aux prises MULTI CH INPUT.

Choix: LAST*, DVR, V-AUX, DTV/CBL, DVD



- Sélectionnez “LAST” pour régler l'appareil à sélectionner automatiquement la dernière source vidéo sélectionnée en tant que source vidéo en toile de fond.

3 OPTION MENU

Utilisez ce menu pour régler les paramètres en option du système.



- Les réglages initiaux sont indiqués par (*) dans chaque paramètre suivant.

Réglages d'affichage A) DISPLAY SET

■ Éclairage DIMMER

Utilisez cette option pour régler la luminosité de l'afficheur sur la face avant.

Plage de réglage: -4 à 0*

Étape de réglage: 1

- Appuyez sur 15 < pour effectuer l'éclairage de l'afficheur de face avant.
- Appuyez sur 15 > pour rendre l'afficheur de face avant plus lumineux.

Protection de la mémoire

B) MEMORY GUARD

■ Protection de la mémoire MEM.GUARD

Utilisez cette option pour éviter que les valeurs du paramètre de correction DSP et d'autres réglages système ne soient accidentellement modifiés.

Choix	Fonction
OFF*	Désactivez la fonction “MEM.GUARD”.
ON	Protège: <ul style="list-style-type: none"> – Paramètres des corrections de champ sonore – tous les éléments de menu de réglage – Paramètres de modèle de SCENE

Remarque

- Lorsque “MEM.GUARD” est réglé sur “ON”, il vous est impossible de sélectionner et d'ajuster tout autre élément de menu de réglage.

Sélection audio C>AUDIO SELECT

Utilisez cette fonction pour désigner le réglage de sélection de prise d'entrée audio par défaut pour les sources d'entrée.

Choix	Fonction
AUTO*	Détecte automatiquement le type des signaux d'entrée et sélectionne le mode d'entrée approprié.
LAST	Sélectionne automatiquement le dernier mode d'entrée utilisé pour la source d'entrée raccordée (voir page 19).

Initialisation de paramètre

D>PARAM. INI

Utilisez cette fonction pour régler tous les paramètres des corrections de champ sonore sur les réglages d'usine initiaux.

Choix	Fonction
NO*	Annule l'initialisation du paramètre et revient au niveau de menu précédent.
YES	Règle tous les paramètres de champ sonore sur les réglages d'usine initiaux.

Remarques

- Vous ne pouvez pas retrouver automatiquement les réglages précédents du paramètres une fois que vous avez initialisé les paramètres de correction de champ sonore.
- Il vous est impossible d'initialiser séparément des corrections de champ sonore individuelles.

Réglages approfondis

Cet appareil propose d'autres menus qu'il affiche, le moment venu, sur la face avant. Le menu de réglages approfondis offre le moyen de régler et de personnaliser le fonctionnement de cet appareil. Modifiez le réglage initial (indiqué par (*) dans le paramètre suivant) pour tenir compte des besoins de votre environnement d'écoute.

Remarques

- Seuls **ⓂSTANDBY/ON**, **ⓁPROGRAM** </> et **ⓂSTRAIGHT** sont efficaces lorsque vous utilisez le menu de réglages avancés.
- Aucune autre opération ne peut être effectuée lorsque vous utilisez le menu de réglages avancés.
- Le menu de réglages avancés n'apparaît que sur l'afficheur de la face avant.

1 Appuyez sur **ⓂSTANDBY/ON** sur la face avant pour mettre l'appareil en mode veille.

2 Appuyez et maintenez enfoncé **ⓀTONE CONTROL**, ensuite, appuyez sur **ⓂSTANDBY/ON** pour mettre l'appareil sous tension.

L'appareil se met en service et le menu des réglages avancés apparaît sur l'afficheur de la face avant.

3 Appuyez sur **ⓁPROGRAM** </> pour sélectionner le paramètre que vous souhaitez régler.

Le nom du paramètre sélectionné apparaît sur l'afficheur de la face avant.

4 Appuyez à plusieurs reprises sur **ⓂSTRAIGHT** pour changer le réglage du paramètre sélectionné.

5 Appuyez sur **ⓂSTANDBY/ON** pour valider votre choix et mettez l'appareil en mode veille.



- Le réglage effectué agira à la prochaine mise en service de cet appareil.

■ Initialisation PRESET

Utilisez cette option pour rétablir toutes les valeurs initiales (réglages usine) des paramètres de cet appareil.

Choix: CANCEL*, RESET

- Sélectionnez "CANCEL" pour ne pas réinitialiser les paramètres de l'appareil.
- Sélectionnez "RESET" pour réinitialiser les paramètres de l'appareil.

Remarque

- Les valeurs initiales des paramètres sont activées après une nouvelle mise en service de l'appareil.

INFORMATIONS COMPLÉMENTAIRES

Guide de dépannage

Reportez-vous au tableau suivant si l'appareil ne fonctionne pas convenablement. Si l'anomalie constatée n'est pas mentionnée, ou encore si les actions correctives suggérées sont sans effet, mettez l'appareil hors service, débranchez la fiche du câble d'alimentation et prenez contact avec le revendeur ou le service après-vente de Yamaha.

■ Généralités

Anomalies	Causes possibles	Actions correctives	Voir page
L'appareil ne se met pas en service lorsque vous appuyez sur la touche d'alimentation, ou bien il se met en veille.	La fiche du câble d'alimentation n'est pas convenablement branchée, ou pas branchée du tout.	Branchez soigneusement le câble d'alimentation.	—
	Le circuit de protection a été activé.	Assurez-vous que tous les cordons de liaison aux enceintes sont bien reliés à l'appareil et aux enceintes et qu'aucun cordon n'est en contact avec autre chose que la borne ou la prise qui le concernent.	9
	L'appareil a été soumis à une forte décharge électrique (provoquée par exemple par un orage ou une décharge d'électricité statique).	Mettez l'appareil en veille, débranchez le câble d'alimentation puis rebranchez-le environ 30 secondes plus tard et utilisez l'appareil comme à l'accoutumée.	—
Absence de son	Les raccordements des câbles d'entrée ou de sortie ne sont pas corrects.	Raccordez correctement les câbles. Si l'anomalie persiste, il se peut que les câbles soient défectueux.	10-13
	Aucune sélection de prise d'entrée audio adéquate n'a été réglée.	Réglez une sélection de prise d'entrée audio adéquate.	36
	Aucune source convenable n'a été sélectionnée.	Sélectionnez une source d'entrée appropriée avec INPUT <◀/▶ sur la face avant (ou les touches de sélection d'entrée (5) du boîtier de télécommande).	18, 19
	Les raccordements des enceintes sont lâches.	Corrigez les raccordements.	9
	Les enceintes avant à utiliser n'ont pas été sélectionnées correctement.	Sélectionnez les enceintes avant à l'aide de SPEAKERS .	19
	Le niveau de sortie est réglé au minimum.	Augmentez le niveau de sortie.	—
	Le silencieux fonctionne.	Appuyez sur MUTE ou VOLUME +/- du boîtier de télécommande pour reprendre la sortie audio, ensuite, réglez le volume.	20
	L'appareil reçoit des signaux qu'il ne peut pas reproduire, par exemple les signaux d'un CD-ROM.	Choisissez une source dont les signaux peuvent être reproduits par l'appareil.	—
	Les signaux audio transmis à la prise HDMI ne sont pas émis des bornes d'enceinte.	Effectuez un raccordement numérique ou analogique outre le raccordement HDMI.	—
Le réglage de l'appareil raccordé est incorrect.	Effectuez un réglage approprié selon le mode d'emploi de l'appareil raccordé.	—	
Le son se coupe brusquement.	Le circuit de protection a été activé du fait d'un court-circuit, etc.	Assurez-vous que les câbles d'enceintes ne sont pas en contact entre eux, puis mettez à nouveau cet appareil en service.	—
	La minuterie a mis l'appareil hors service.	Mettez l'appareil en service et reprenez la lecture.	—
	Le silencieux fonctionne.	Appuyez sur MUTE ou sur VOLUME +/- du boîtier de télécommande pour rétablir le son.	20
Le son ne sort des enceintes que d'un côté.	Les raccordements des câbles sont incorrects.	Raccordez correctement les câbles. Si l'anomalie persiste, il se peut que les câbles soient défectueux.	10-14
	Réglages incorrects dans "SP LEVEL".	Ajustez les réglages "SP LEVEL".	33

Anomalies	Causes possibles	Actions correctives	Voir page
Seule l'enceinte centrale émet des sons audibles.	Si vous utilisez CINEMA DSP pendant la lecture d'une source monophonique, le signal de la source est appliqué sur la voie centrale, tandis que les enceintes avant et les enceintes d'ambiance reproduisent les effets sonores.		
Absence de son sur l'enceinte chargée de reproduire la voie centrale.	"CENTER" dans "SPEAKER SET" est réglé sur "NONE".	Réglez "CENTER" sur "SML" ou "LRG".	32
	Certaines corrections de champ sonore n'émettent pas de sons de l'enceinte centrale.	Choisissez une autre correction de champ sonore.	25
Absence de son sur les enceintes d'ambiance.	"SUR. LR" dans "SPEAKER SET" est réglé sur "NONE".	Réglez "SUR. LR" sur "SML" ou "LRG".	32
	L'appareil est en mode "STRAIGHT" alors que la source reproduite est monophonique.	Appuyez sur  STRAIGHT sur la face avant de sorte que "STRAIGHT" disparaisse de l'afficheur de la face avant.	26
Le caisson de graves n'émet aucun son.	"BASS OUT" dans "SPEAKER SET" est réglé sur "FRONT" lorsqu'un signal Dolby Digital ou DTS est lu.	Réglez "BASS OUT" sur "SWFR" ou "BOTH".	32
	"BASS OUT" dans "SPEAKER SET" est réglé sur "SWFR" ou sur "FRONT" lorsqu'une source à 2 voies est lue.	Réglez "BASS OUT" sur "BOTH".	32
	La source ne contient aucune basse de fréquence grave.		
Les sources Dolby Digital ou DTS ne peuvent pas être lues. (Le témoin Dolby Digital ou DTS sur l'afficheur de la face avant ne s'allume pas.)	L'appareil relié n'est pas réglé pour émettre des signaux numériques Dolby Digital ou DTS.	Effectuez le réglage qui convient après avoir consulté le mode d'emploi de l'appareil concerné.	—
	La sélection de prise d'entrée audio est réglée sur "ANALOG".	Réglez la sélection de prise d'entrée audio sur "AUTO".	19
Un ronflement se fait entendre.	Les raccordements des câbles sont incorrects.	Branchez soigneusement les câbles audio. Si l'anomalie persiste, il se peut que les câbles soient défectueux.	—
Le niveau de sortie ne peut pas être augmenté, ou encore les sons sont déformés.	Vous essayez de régler le niveau du volume supérieur au niveau du volume maximum.	Ajustez le réglage "MAX VOL.".	34
	L'appareil relié à la prise AUDIO OUT (REC) de cet appareil n'est pas en service.	Mettez cet appareil en service.	—
Les effets sonores ne peuvent pas être enregistrés.	Il n'est pas possible d'enregistrer les effets sonores sur un support.		
Il n'est pas possible d'enregistrer le signal de la source sur un appareil relié à la prise AUDIO OUT (REC).	L'appareil source n'est pas raccordé aux prises analogiques AUDIO IN de cet appareil.	Reliez l'appareil source aux prises analogiques AUDIO IN.	13
Il n'est pas possible de modifier les paramètres des champs sonores et d'autres réglages de cet appareil.	"MEM.GUARD" dans "OPTION MENU" est réglé sur "ON".	Réglez "MEM.GUARD" sur "OFF".	35

Anomalies	Causes possibles	Actions correctives	Voir page
Cet appareil ne fonctionne pas convenablement.	Le microprocesseur interne a cessé de fonctionner du fait d'une décharge électrique (provoquée par un orage ou une décharge d'électricité statique), ou d'une baisse importante de la tension d'alimentation.	Débranchez le câble d'alimentation puis rebranchez-le environ 30 secondes plus tard.	—
“CHECK SP WIRES” apparaît sur l'afficheur de la face avant.	Les câbles d'enceintes sont en court-circuit.	Assurez-vous que tous les câbles d'enceintes sont raccordés correctement.	9
Un appareil numérique ou un appareil radiofréquence génère un brouillage.	Cet appareil est trop proche de l'appareil numérique ou de l'appareil radiofréquence.	Éloignez cet appareil de celui qui est concerné.	—
L'image est déformée.	La source vidéo fournit un signal embrouillé ou codé afin d'empêcher sa copie.		
Cet appareil passe subitement en veille.	La température intérieure de l'appareil est excessive et le circuit de protection contre les surchauffes a été actionné.	Attendez environ une heure, le temps pour que cet appareil refroidisse, puis remettez-le en service.	—
Virtual CINEMA DSP n'est pas activé.	“MULTI CH” est sélectionné comme source.	Sélectionnez une source d'entrée autre que “MULTI CH”.	18
	Le casque est raccordé à la prise PHONES.	Débranchez la fiche du casque de la prise PHONES.	—
	Cet appareil est en mode “5ch Stereo”.	Quittez le mode “5ch Stereo”.	25
SILENT CINEMA n'est pas activé.	“MULTI CH” est sélectionné comme source.	Sélectionnez une source d'entrée autre que “MULTI CH”.	18
	L'appareil est en mode “2ch Stereo”, “STRAIGHT” ou “Music Enh. 2ch”.	Quittez le mode “2ch Stereo”, “STRAIGHT” ou “Music Enh. 2ch”.	25

■ Syntoniseur

Anomalies	Causes possibles	Actions correctives	Voir page	
FM	La réception FM en stéréophonie est parasitée.	Les caractéristiques des émissions FM stéréophoniques sont à l'origine de cette anomalie si l'émetteur est trop éloigné, ou encore si le niveau d'entrée sur l'antenne est médiocre.	Vérifiez les raccordements de l'antenne.	15
			Tentez d'utiliser une antenne FM directionnelle de bonne qualité.	—
			Effectuez la syntonisation manuellement.	27
	La réception FM est mauvaise, même avec une antenne de bonne qualité.	L'appareil est soumis aux effets de trajets multiples.	Essayez de changer la position de l'antenne pour supprimer les trajets multiples.	—
Il n'est pas possible d'effectuer la syntonisation automatique sur la station désirée.	Le signal capté est trop faible.	Tentez d'utiliser une antenne FM directionnelle de bonne qualité.	—	
		Effectuez la syntonisation manuellement.	27	
La syntonisation sur les fréquences mises en mémoire est devenue impossible.	Cet appareil a été hors tension pendant une longue période.	Définissez les stations préregistrées.	27	
“...WAIT” ou “CT WAIT” apparaît sur la face avant	La puissance du signal est affaiblie alors que cet appareil reçoit les données du Système de données radio.	Vérifiez les raccordements de l'antenne.	15	
		Tentez d'utiliser une antenne FM directionnelle de bonne qualité.	—	
		Effectuez la syntonisation manuellement.	27	

	Anomalies	Causes possibles	Actions correctives	Voir page
AM	Il n'est pas possible d'effectuer la syntonisation automatique sur la station désirée.	Le signal capté est trop faible, ou les raccordements de l'antenne sont défectueux.	Resserrez les raccordements de l'antenne cadre AM et orientez-la pour que la réception soit aussi bonne que possible. Effectuez la syntonisation manuellement.	— 27
	Des craquements et des sifflements sont produits en permanence.	Ces bruits sont dus à des éclairs ou aux lampes fluorescentes, aux moteurs électriques, aux thermostats et à d'autres appareils de même nature.	Utilisez une antenne extérieure et une tresse de masse. Cela peut améliorer les choses mais il est souvent difficile de supprimer tous les bruits.	—
	Vous entendez des bruits sourds et des couinements.	Un téléviseur est utilisé à proximité.	Éloignez l'appareil du téléviseur.	—

■ AUTO SETUP

Avant AUTO SETUP

Message d'erreur	Causes possibles	Actions correctives	Voir page
Connect MIC!	Le microphone d'optimiseur n'est pas connecté.	Raccordez le microphone d'optimiseur fourni à la prise OPTIMIZER MIC sur la face avant.	16
UnHP HP!	Le casque est connecté.	Débranchez le casque.	—

Pendant AUTO SETUP

Message d'erreur	Causes possibles	Actions correctives	Voir page
NO FRONT L SP NO FRONT R SP	Les signaux de voie avant G/D ne sont pas détectés.	Vérifiez les connexions d'enceinte avant G/D.	9
NO SUR. L SP NO SUR. R SP	Un signal de voie d'ambiance n'est pas détecté.	Vérifiez les connexions d'enceinte d'ambiance.	9
NOISY	Le bruit de fond est trop fort.	Essayez en exécutant "AUTO SETUP" dans un environnement silencieux. Mettez hors tension l'équipement électrique bruyant tel qu'un climatiseurs ou déplacez-les pour les éloigner du microphone d'optimiseur.	— —
NO MIC	Le microphone d'optimiseur était débranché pendant la procédure "AUTO SETUP".	Raccordez le microphone d'optimiseur fourni à la prise OPTIMIZER MIC sur la face avant.	16
USER CANCEL	La procédure "AUTO SETUP" a été annulée en raison d'activité d'utilisateur.	Exécutez à nouveau "AUTO SETUP".	16

Après AUTO SETUP

Message d'avertissement	Causes possibles	Actions correctives	Voir page
PHASE REVERSED	La polarité de l'enceinte n'est pas correcte. Ce message risque d'apparaître en fonction des enceintes même lorsque les enceintes sont correctement raccordées.	Vérifiez que la polarité au niveau des connexions des enceintes est correcte (+ ou -).	9
DISTANCE ERROR	La distance entre l'enceinte la plus proche et l'enceinte la plus éloignée se trouve hors de la plage ajustable.	Amenez l'enceinte plus près de la position d'écoute.	—
LEVEL ERROR	La différence du niveau du volume parmi les enceintes est excessive. (Aucune correction de niveau n'est réalisée.)	Si "SWFR:TOO LOUD" ou "SWFR:TOO LOW" apparaît, réglez le volume de sortie du caisson de graves.	16
		Réajustez l'installation des enceintes de sorte que toutes les enceintes soient placées à des endroits où les conditions sont similaires.	—
		Vérifiez les raccordements de l'enceinte.	9
		Utilisez des enceintes de qualité similaire.	—

Remarques

- Si les écrans "ERROR" ou "WARNING" apparaissent, vérifiez la cause du problème, ensuite, exécutez à nouveau "AUTO SETUP".
- Si un message d'avertissement "PHASE REVERSED" apparaît, des corrections sont réalisées mais ils ne seront peut-être pas optimales.
- Si un message d'avertissement "DISTANCE ERROR" ou "LEVEL ERROR" apparaît, aucune correction n'est réalisée.

■ Boîtier de télécommande

Anomalies	Causes possibles	Actions correctives	Voir page
Le boîtier de télécommande ne fonctionne pas ni n'agit convenablement.	La portée et l'angle sont incorrects.	Le boîtier de télécommande agit à une distance inférieure à 6 m et sous un angle inférieur à 30 degrés par rapport à une perpendiculaire à la face avant.	8
	Le lumière directe du soleil ou d'un éclairage (lampe fluorescente à convertisseur, etc.) frappe le capteur de télécommande de cet appareil.	Changez l'emplacement de l'appareil.	—
	Les piles sont usagées.	Remplacez les piles.	8
	Même si le code a été bien choisi et bien enregistré, il se peut que l'appareil concerné ne réponde pas aux ordres du boîtier de télécommande.		

■ Réinitialisation de la chaîne

Utilisez cette option pour rétablir toutes les valeurs initiales (réglages usine) des paramètres de cet appareil. Pour plus de détails concernant la procédure de réinitialisation du système, reportez-vous à "Initialisation" dans "Réglages approfondis" en page 37.

■ Affichage des réglages audio

Dolby Digital

Dolby Digital est un système numérique de correction d'ambiance acoustique qui produit des voies totalement indépendantes. Avec 3 voies avant (gauche, centre et droite) et 2 voies arrière stéréo, Dolby Digital est un système à 5 voies audio. Une voie supplémentaire, sur laquelle ne circulent que les effets basse fréquence appelée LFE, complète l'ensemble à 5.1 voies (LFE est comptée pour 0.1 voie). En utilisant 2 voies stéréophoniques pour les enceintes arrière, il est permis d'obtenir des effets sonores plus rigoureux que ceux de Dolby Surround, en particulier lorsque la source se déplace. La très grande dynamique (rapport entre les sons maximum et les sons minimum) des 5 voies, qui chacune couvre tout le spectre, et l'orientation précise de la source grâce à un traitement numérique, apportent à l'auditeur un plaisir et un réalisme jusqu'alors inconnus. Cet appareil est conçu pour restituer au mieux tous les environnements sonores, qu'ils soient monophoniques ou à 5.1 voies.

Dolby Pro Logic II

Dolby Pro Logic II est une technique améliorée permettant de décoder un grand nombre d'enregistrements Dolby Surround. Cette nouvelle technologie permet de reproduire 5 voies discrètes par les 2 voies avant gauche et droite, la voie centrale et les 2 voies d'ambiance gauche et droite, alors que la technologie Pro Logic classique n'utilise qu'une voie d'ambiance. Trois modes sont disponibles: "Music mode" pour la musique, le "Movie mode" pour les films et le "Game mode" pour les jeux vidéo.

Dolby Surround

Dolby Surround fait usage d'un système analogique d'enregistrement à 4 voies pour reproduire des effets sonores réalistes et dynamiques: 2 voies avant gauche et droite (stéréophonie), une voie centrale pour les dialogues (monophonie) et une voie arrière (monophonie) pour les effets sonores. La voie d'ambiance reproduit seulement une plage de fréquences étroite du son. Dolby Surround est largement employé pour les cassettes vidéo, les Laser Disc et de nombreuses émissions de télévision, par câble ou non. Le décodeur Dolby Pro Logic de cet appareil fait appel à un traitement numérique pour maintenir à une valeur stable le niveau sonore de chaque voie de manière à accentuer les effets sonores produits par les sources mobiles, et leur directivité.

DTS Digital Surround

Le système numérique DTS a été mis au point pour remplacer les pistes sonores analogiques des films par 5.1 pistes numériques; sa popularité croît rapidement et de nombreuses salles s'équipent tous les jours. DTS, Inc. a développé une version domestique grâce à laquelle vous pouvez bénéficier dans votre salon de musique de l'ampleur et de l'image sonores DTS qui étaient autrefois réservées aux cinémas. Ce système, pratiquement exempt de toute distorsion, produit 5.1 voies (techniquement, voies gauche, droite et centrale, 2 voies d'ambiance, plus une voie 0.1 LFE en tant que caisson de graves, pour un total de 5.1 voies).

Voie 0.1 LFE

Cette voie reproduit les basses des fréquences graves. La plage des fréquences couvertes par cette voie s'étend de 20 Hz à 120 Hz. Dans les systèmes Dolby Digital ou DTS à 5.1 voies, on compte cette voie pour 0.1 parce qu'elle ne fait que renforcer les fréquences graves alors que les autres 5 voies couvrent tout le spectre.

PCM (PCM linéaire)

PCM linéaire est une technique qui, à partir d'un signal analogique, produit un signal numérique, l'enregistre et le transmet sans aucune compression. Cette technique est utilisée pour la gravure des CD et des DVD audio. Le signal analogique est échantillonné un grand nombre de fois par seconde pour donner naissance au signal PCM. Se définit comme une "Modulation par impulsions et codage" du signal analogique au moment de l'enregistrement.

Fréquence d'échantillonnage et nombre de bits de quantification

Lors de la numérisation d'un signal audio analogique, le nombre d'échantillonnages par seconde est appelé fréquence d'échantillonnage, et la finesse avec laquelle l'amplitude du signal est convertie sous forme numérique est le nombre de bits de quantification. Le spectre reproductible est lié à la fréquence d'échantillonnage, tandis que la dynamique, qui représente la différence entre les sons les plus forts et les sons les plus faibles, dépend du nombre de bits. En principe, plus la fréquence d'échantillonnage est élevée plus le spectre est large, et plus le nombre de bits de quantification est élevé, plus le niveau sonore peut être clairement traduit.

■ Informations sur les corrections de champ sonore

CINEMA DSP

Étant donné que Dolby Surround et DTS ont été conçus, à l'origine, pour les salles de cinéma, leurs effets sont mieux perçus dans une salle comprenant de nombreuses enceintes et qui a été construite pour favoriser les effets sonores. Chez soi, la taille de la pièce, les matériaux des murs, le nombre d'enceintes diffèrent très largement et il est logique qu'il en soit de même au niveau des sons. Se référant à une multitude de mesures, le Yamaha CINEMA DSP utilise la technologie DSP originale de Yamaha pour combiner les systèmes Dolby Pro Logic, Dolby Digital et DTS afin de revivre chez vous l'expérience audiovisuelle du cinéma dans la pièce de votre maison.

SILENT CINEMA

Yamaha a mis au point, pour le casque, un champ sonore DSP naturel et réaliste. Les valeurs des paramètres ont été calculées précisément pour que chaque correction de champ sonore soit restituée par le casque comme elle l'est par les enceintes.

Virtual CINEMA DSP

Yamaha a développé un algorithme Virtual CINEMA DSP, qui autorise les effets sonores DSP même si l'installation ne comporte aucune enceinte arrière, car il fait appel à ce moment-là à des enceintes arrière virtuelles. Virtual CINEMA DSP peut être utilisé avec un système limité ne comprenant que 2 enceintes avant et pas d'enceinte centrale.

■ Affichage des réglages vidéo

Composantes vidéo

Dans le cas d'un système utilisant les composantes vidéo, le signal vidéo est séparé en signal de luminance Y et signaux de chrominance Pb et Pr. Les couleurs peuvent être reproduites plus fidèlement car chaque signal est indépendant. Le signal de composante est également appelé "signal de différence de couleur" du fait que le signal de luminance est soustrait au signal de chrominance. Pour utiliser ces signaux, il faut que le moniteur soit pourvu de prises d'entrée à composantes vidéo.

Signal vidéo composite

Les signaux vidéo composites sont les trois éléments de base qui constituent une image vidéo: la couleur, la luminosité et la synchronisation. La prise de vidéo composite d'un appareil vidéo fournit ces 3 éléments sous forme combinée.

Caractéristiques techniques

SECTION AUDIO

- Puissance minimum efficace de sortie pour les voies avant, centrale, ambiance
1 kHz, 0,9% THD, 6 Ω 100 W/ch
- Puissance maximum (JEITA)
1 kHz, 10% THD, 6 Ω 135 W/ch
- Puissance MAX par voie
1 kHz, 0,7% THD, 4 Ω 105 W ou plus
- Puissance CEI
1 kHz, 0,1% THD, 6 Ω 90 W ou plus
- Puissance dynamique (IHF, 6/4/2 Ω) 105/130/150 W
- Entrefer dynamique
8 Ω 0,41 dB
- Réponse en fréquence
CD, etc. à Avant 10 Hz à 100 kHz, 0/-3 dB
V-AUX à Front 10 Hz à 20 kHz, 0/-3 dB
- Distorsion harmonique totale
CD, etc. (2ch stereo) sur Avant SP OUT, 1 kHz, 50 W/6 Ω
..... ou moins
- Rapport signal/bruit (Réseau IHF-A)
CD, etc. (STEREO) Entrée ouverte
250 mV 100 dB ou plus
200 mV 98 dB ou plus
- Bruit résiduel (Réseau IHF-A)
Front L/R 170 µV ou moins
- Séparation de voie
CD, etc. Entrée 5,1 kΩ ouverte (1 kHz/10 kHz)
..... 60 dB/45 dB ou plus
- Graves/Aigus
BASS accentuation/coupure ±10 dB/100 Hz
TREBLE, accentuation/coupure ±10 dB/20 kHz
- Sortie/Impédance nominale à la prise de casque
CD, etc. (1 kHz, 200 mV, 8 Ω) 0,4 V/470 Ω
- Sensibilité et impédance d'entrée
CD, etc. 200 mV/47 kΩ
MULTI CH INPUT 200 mV/47 kΩ
- Signal d'entrée maximum
CD, etc. 1 kHz, 0,5%THD (EFFET ACTIVÉ) 2,0 V ou plus

- Niveau de sortie/Impédance de sortie
AUDIO OUT (REC) 200 mV/1,2 kΩ
SUBWOOFER OUTPUT
(2ch Stereo et FRONT SP: SMALL) 4 V/1,2 kΩ
- Caractéristiques du filtre (fc=40/60/80/90/100/110/120/160/200 Hz)
H.P.F. (Avant, Centrale, Ambiance) 12 dB/oct.
L.P.F. (Caisson de graves) 24 dB/oct.

SECTION VIDÉO

- Niveau du signal
Composite 1 Vp-p/75 Ω
Composante 1 Vp-p/75 Ω (Y), 0,7 Vp-p/75 Ω (Pb/Pk)
- Niveau d'entrée vidéo maximal 1,5 Vp-p ou plus
- Rapport signal/bruit 50 dB ou plus
- Réponse en fréquence (MONITOR OUT)
Signal de composante 5 Hz à 60 MHz, -3 dB

FM SECTION

- Gamme de syntonisation 87,50 à 108,00 MHz
- Seuil de sensation douloureuse à 50 dB (IHF, 100% mod.)
Mono 2,8 µV (20,2 dBf)
- Rapport signal/bruit (IHF)
Mono/Stéréo 73 dB/70 dB
- Distorsion harmonique (1 kHz)
Mono/Stéréo 0,5%/0,5%

SECTION AM

- Gamme de syntonisation 531 à 1611 kHz

GÉNÉRALITÉS

- Alimentation 230 Vca, 50 Hz
- Consommation 240 W
- Consommation en veille 0,8 W
- Dimensions (L x H x P) 435 x 151 x 318 mm
- Poids 8,0 kg

* Les spécifications peuvent être modifiées sans avis préalable.

Index

■ Numerics

1 SOUND MENU	31, 32
2 INPUT MENU	31, 34
2ch Stereo	25
3 OPTION MENU	31, 35
5ch Stereo	25

■ A

A)DISPLAY SET	35
A)INPUT ASSIGN	34
A)SPEAKER SET	32
A.DELAY	34
A/B/C/D/E, face avant	3
Accessoires fournis	2
AFFAIRS, type de programme du Système de données radio	29
Afficheur de la face avant	3, 4
Afficheur multifonction	4
Appareil	33
Attribution d'entrée	34
Attribution DIGITAL INPUT COAXIAL	34
AUDIO SEL, boîtier de télécommande	5
AUDIO SELECT	19
AUTO SETUP	16, 31
AUTO SETUP, Message d'erreur	41

■ B

B)INPUT RENAME	34
B)MEMORY GUARD	35
B)SP LEVEL	33
BAND, face avant	3
BASS OUT	32
BGV	35
Boîtier de télécommande	5
Bornes HDMI	6
Bornes SPEAKERS	6

■ C

C)AUDIO SELECT	36
C)SP DISTANCE	33
C)VOLUME TRIM	35
Câble d'alimentation	6
Caractéristiques techniques	44
Casque LFE	34
CD Listening	23
CD Music Listening	23
CENTER	32
CLASSICS, type de programme du Système de données radio	29
Commande de VOLUME, face avant	3
Commande INFO/Système de données radio, boîtier de télécommande	5
Configuration automatique	31
Connexion d'un lecteur de DVD	13
Correction du volume	35
Corrections de champ sonore	25
Création de vos modèles de SCENE d'origine	24
CROSSOVER	33
CT WIDTH	26
CT, Informations sur le Système de données radio	29
CULTURE, type de programme du Système de données radio	29
Curseurs/ENTER, boîtier de télécommande	5

■ D

D)CENTER GEO	33
D)DECODER MODE	35
D)PARAM. INI	36
DIMENSION	26
Dimension	26
DIMMER	35
Disc Listening	23
DISPLAY, boîtier de télécommande	5
Disposition des enceintes	9

Distance des enceintes	33
DISTANCE ERROR, Message d'erreur de configuration automatique	42
Distances des enceintes	33
DRAMA, type de programme du Système de données radio	29
DSP LEVEL	26
DTS réglage de priorité de décodeur	35
DVD Live Viewing	23
DVD Movie Viewing	23
DVD Viewing	23
DVR Viewing	23
Dynamique	34
Dynamique d'enceinte	34
Dynamique de casque d'écoute	34

■ E

E)LFE LEVEL	34
E)MULTI CH SET	35
Échange de stations présélectionnées	28
Éclairage	35
Écoute de signaux d'entrée non traités	26
Écoute de sources à 2 voies à l'aide des décodeurs standard	26
EDIT PRESET/TUNING, face avant	3
Édition des paramètres de champ sonore	26
EDUCATE, type de programme du Système de données radio	29
Égaliseur graphique central	33
Émetteur infrarouge	8
Émetteur infrarouge, boîtier de télécommande	5
Enceinte centrale	32
Enceinte LFE	34
Enceintes avant	32
Enceintes d'ambiance gauche/droite	32
ENHANCER, boîtier de télécommande	5
EON	4
EON, Informations sur le Système de données radio	29

■ F

F)D.RANGE	34
Face avant	3
Fiches de câble audio	10
Fiches de câble vidéo	11
FRONT	32
FRONT B	32
FRONT B réglage d'enceinte	32

■ G

G)AUDIO SET	34
Game Playing	23
Guide de dépannage	38

■ H

Hall	25
HDMI	11
HP D.R	34
HP LFE	34

■ I

INFO, type de programme du Système de données radio	29
Informations concernant les signaux	31
Informations sur l'horloge, Système de données radio	29
Informations sur le service de programme, Système de données radio	29
Informations sur le texte radio, Système de données radio	29
Informations sur le type de programme, Système de données radio	29
INI.VOL.	34
Initialisation	37
Initialisation de paramètre	36

INPUT, face avant	3
-------------------------	---

■ J

Jazz	25
------------	----

■ L

Largeur au centre	26
Lecture de sources vidéo en toile de fond	21
LEVEL ERROR, Message d'erreur de configuration automatique	42
LEVEL, boîtier de télécommande	5
LFE/Sortie graves	32
LIGHT M, type de programme du Système de données radio	29

■ M

M.O.R. M, type de programme du Système de données radio	29
MANUAL SETUP	31
MAX VOL.	34
MEM.GUARD	35
MEMORY, face avant	3
Menu d'entrée	31
Menu de réglage	31
Menu du son	31
Menu option	31
MENU, boîtier de télécommande	5
Microphone d'optimiseur	16
Microphone d'optimiseur, Configuration automatique	16
Minuterie de mise hors service	21
Mise en mémoire automatique des fréquences	27
Mise en mémoire manuelle des fréquences	28
Mise en place des piles dans le boîtier de télécommande	8
Mise en service de l'appareil	15
Mise en sourdine du son	20
Mise hors service de l'appareil	15
Mode d'écoute nocturne	20
Mode de décode direct	26
Mode de décodeur	35
Mode de sélection de décodeur	35
Mode PTY SEEK	29
Movie Dramatic	25
Movie Spacious	25
MULTI CH IN, boîtier de télécommande	5
Music Disc Listening	23
Music Enh. 2ch	25
Music Enh. 5ch	25
MUTE TYP.	34
MUTE, boîtier de télécommande	5

■ N

NEWS, type de programme du Système de données radio	29
NIGHT, boîtier de télécommande	5
NIGHT, face avant	3
Niveau d'effet de basses fréquences	34
Niveau des enceintes	33
Niveau DSP	26
NO FRONT L SP, Message d'erreur de configuration automatique	41
NO FRONT R SP, Message d'erreur de configuration automatique	41
NO MIC, Message d'erreur de configuration automatique	41
NO SUR.L SP, Message d'erreur de configuration automatique	41
NO SUR.R SP, Message d'erreur de configuration automatique	41
NOISY, Message d'erreur de configuration automatique	41

■ O

Optimisation du réglage d'enceintes	16
Optimiseur de pièce acoustique paramétrique Yamaha	16
OTHER M, type de programme du Système de données radio	29

■ P

Panneau arrière	6
PANORAMA	26
Panorama	26
Phase du caisson de graves	33
PHASE REVERSED, Message d'erreur de configuration automatique	42
Placez cet appareil en mode de veille	15
POP M, type de programme du Système de données radio	29
Pop/Rock	25
POWER, boîtier de télécommande	5
Préréglez les modèles SCENE	23
PRESET	37
PRESET/TUNING, face avant	3
Prise HDMI, fiche de câble HDMI	11
Prise OPTIMIZER MIC, Configuration automatique	16
Prise OPTIMIZER MIC, face avant	3
Prise PHONES, face avant	3
Prise PORTABLE (VIDEO AUX), face avant	3
Prise SUBWOOFER OUTPUT	6
Prise VIDEO (VIDEO AUX), face avant	3
Prises ANTENNA	6
Prises AUDIO	6, 10
Prises audio	10
Prises AUDIO L/R (VIDEO AUX), face avant	3
Prises COMPONENT VIDEO	6, 11
Prises DIGITAL AUDIO COAXIAL	10
Prises DIGITAL AUDIO OPTICAL	10
Prises DIGITAL INPUT	6
Prises MULTI CH INPUT	6
Prises VIDEO	6, 11
Prises vidéo	11
PROG, boîtier de télécommande	5
PROGRAM, face avant	3
Protection de la mémoire	35
PS, PTY, RT et CT	4
PTY HOLD	29
PTY, Informations sur le Système de données radio	29

■ R

Raccordement à un enregistreur de MD/graveur de CD	13
Raccordement à un graveur de DVD	13
Raccordement à un lecteur de CD	13
Raccordement aux bornes CENTER	10
Raccordement aux bornes FRONT A	10
Raccordement aux bornes FRONT B	10
Raccordement aux bornes SURROUND	10
Raccordement aux prises COMPONENT VIDEO	10
Raccordement aux prises HDMI	11
Raccordement aux prises MULTI CH INPUT	14
Raccordement d'appareils audio	13
Raccordement d'appareils vidéo	13
Raccordement d'un téléviseur	12
Raccordement des antennes AM	15
Raccordement des antennes FM	15
Raccordement du câble d'alimentation	15
Raccordements des enceintes	9
Raccordez MIC!, Message d'erreur de configuration automatique	41
Radio Listening	23
Recoupement	33
Réglage d'entrée multivoies	35
Réglage de la qualité tonale	20

Réglage des niveaux de sortie des enceintes	20
Réglage manuel	31
Réglages audio	34
Réglages d'affichage	35
Réglages d'enceinte	32
Réinitialisation de la chaîne	37
Renommer l'entrée	34
Retard audio	34
RETURN, boîtier de télécommande	5
ROCK M, type de programme du Système de données radio	29
RT, Informations sur le Système de données radio	29

■ S

SCENE	22
SCENE 1/2/3/4, boîtier de télécommande	5
SCENE 1/2/3/4, face avant	3
SCIENCE, type de programme du Système de données radio	29
Sélection audio	36
Sélection de l'appareil MULTI CH INPUT en tant que source d'entrée	19
Sélection de modèles SCENE	22
Sélection de stations prérégées	28
Sélection des prises d'entrée audio	19
Sélection du mode d'écoute nocturne	20
Sélection, type de programme du Système de données radio	29
Service de données d'autres réseaux améliorés, Syntonisation de système de données radio	30
Service de données EON, Syntonisation de système de données radio	30
SIGNAL INFO	21
SILENT CINEMA	26
SLEEP, boîtier de télécommande	5
Sources à multivoies et corrections de champ sonore avec casques	26
SP D.R	34
SP LFE	34
SPEAKERS, face avant	3
SPORT, type de programme du Système de données radio	29
STANDBY, boîtier de télécommande	5
STANDBY/ON, face avant	3
STRAIGHT, boîtier de télécommande	5
STRAIGHT, face avant	3
SUR. LR	32
SUR.DECODE, boîtier de télécommande	5
SWFR PHASE	33
Syntonisation AM	27
Syntonisation automatique	27
Syntonisation du Système de données radio	29
Syntonisation FM	27
Syntonisation manuelle	27

■ T

Témoin CINEMA DSP	4
Témoin de décodeur	4
Témoin de niveau VOLUME	4
Témoin du casque	4
Témoin ENHANCER	4
Témoin LFE	4
Témoin MUTE	4
Témoin NIGHT	4
Témoin PCM	4
Témoin SILENT CINEMA	4
Témoin SLEEP	4
Témoin VIRTUAL	4
Témoin YPAO	4
Témoins de voie d'entrée et d'enceintes	4
Témoins des sources d'entrée	4, 21
Témoins des voies d'entrée	4
Témoins du syntoniseur	4
Témoins du Système de données radio	4
Témoins SP A B	4

TEST	34
Tonalité d'essai	34
TONE CONTROL, face avant	3
Touches de sélection d'entrée, boîtier de télécommande	5
TUNING AUTO/MAN'L, face avant	3
TV Sports	25
TV Sports Viewing	23
TV Viewing	23
Type de silencieux	34

■ U

UNIT	33
Unplug HP!, Message d'erreur de configuration automatique	41
USER CANCEL, Message d'erreur de configuration automatique	41
Utilisation d'un casque	20
Utilisation des prises VIDEO AUX	14
Utilisation du boîtier de télécommande	8

■ V

VARIED, type de programme du Système de données radio	29
Virtual CINEMA DSP	26
VOLUME +/-, boîtier de télécommande	5
Volume initial	34
Volume maximum	34

■ Y

YPAO	16
YPAO (Optimiseur de pièce acoustique paramétrique Yamaha)	16

■ Z

Zone B	19
--------------	----

“**A** STANDBY/ON” ou
“**F** DVD” (exemple) indique le
nom des pièces sur la face avant ou
la télécommande. Reportez-vous à
“Aperçu des fonctions” en page 3.

Attenzione: Leggere quanto segue prima di utilizzare l'unità.

- 1 Per assicurarsi le prestazioni ottimali, leggere questo manuale per intero. Conservarlo poi in un luogo sicuro per futura consultazione.
- 2 Installare questo sistema audio in un luogo ben ventilato, asciutto e pulito, lontano da luce solare diretta, sorgenti di calore, vibrazioni, polvere, umidità e/o temperature estreme. Per garantire una buona ventilazione, lasciare sempre almeno 30 cm di spazio sulla parte superiore, 20 cm ai lati e 20 cm sul retro dell'unità.
- 3 Installare l'apparecchio lontano da elettrodomestici, motori o trasformatori, per evitare rumori di fondo.
- 4 Non esporre l'apparecchio a variazioni repentine della temperatura ambiente e non installarlo in luoghi molto umidi (ad esempio, dove è in uso un umidificatore) per evitare che si formi condensa al suo interno. Ciò potrebbe causare scosse elettriche, incendi, guasti e/o ferite.
- 5 Non collocare oggetti pesanti o contenitori di liquidi sopra l'apparecchio. Non collocare sopra l'apparecchio:
 - altri componenti, dato che possono danneggiarlo e/o causarne lo scolorimento della superficie.
 - candele o altri oggetti che bruciano, dato che possono causare incendi, danni all'apparecchio e/o ferite a persone.
 - contenitori di liquidi, dato che possono cadere, causando scosse elettriche all'utente e guasti all'unità.
- 6 Non coprire l'apparecchio con giornali, tovaglie, tende o altro, che impedirebbero la dispersione del calore. L'aumento della temperatura interna dell'unità potrebbe essere causa di incendi, guasti e/o ferite.
- 7 Non collegare l'apparecchio ad una presa di corrente se non sono stati completati i collegamenti.
- 8 Non usare l'unità capovolta. Potrebbe surriscaldarsi e subire danni.
- 9 Non agire con forza eccessiva su interruttori, manopole e/o cavi.
- 10 Per scollegare un cavo, tirare la spina e mai il cavo stesso.
- 11 Non pulire mai l'unità con solventi ed altre sostanze chimiche che potrebbero danneggiarne le finiture. Usare semplicemente un panno asciutto e pulito.
- 12 Utilizzare solo corrente elettrica del voltaggio indicato sull'unità. Un voltaggio superiore è pericoloso e potrebbe causare incendi, guasti e/o ferite. Yamaha non si assume alcuna responsabilità per danni causati dall'utilizzo di un voltaggio superiore a quello indicato.
- 13 Per evitare danni dovuti a fulmini, scollegare il cavo di alimentazione dalla presa durante i temporali.
- 14 Non tentare di modificare o riparare l'unità. Affidare qualsiasi riparazione a personale qualificato Yamaha. Non aprire mai l'apparecchio.
- 15 Se si prevede di non dover utilizzare l'unità per qualche tempo, ad esempio per andare in vacanza, scollegare la spina di alimentazione dalla presa di corrente.
- 16 Installare l'unità vicino ad una presa di corrente alternata ed in una posizione in cui la spina di alimentazione sia di facile accesso.
- 17 Prima di concludere che l'unità è guasta, non mancate di leggere la sezione di questo manuale dedicata alla "Risoluzione dei problemi".
- 18 Prima di spostare quest'unità, premere il pulsante **ⓐSTANDBY/ON** portandolo nella modalità di attesa, quindi, scollegare la spina di alimentazione dalla presa di corrente.
- 19 **VOLTAGE SELECTOR** (solo modelli generici e asiatici) Il selettore di voltaggio **VOLTAGE SELECTOR** sul pannello posteriore dell'apparecchio deve essere impostato per il voltaggio locale prima di collegarsi all'alimentazione CA. I voltaggi sono:
..... C.a. da 110-120/220-240 V, 50/60 Hz
- 20 Le batterie non devono venire esposte a calore eccessivo, ad esempio luce solare diretta, fiamme, ecc.
- 21 Il volume eccessivo o l'uso prolungato delle cuffie possono danneggiare gravemente l'udito.
- 22 Quando si sostituiscono le batterie, accertarsi di utilizzare lo stesso tipo. Una sostituzione impropria delle batterie potrebbe causare esplosioni.

AVVERTENZA
PER RIDURRE IL RISCHIO DI INCENDI E FOLGORAZIONI, NON ESPORRE L'UNITÀ A PIOGGIA O UMIDITÀ.

Se l'unità è collegata ad una presa di corrente alternata, non sarà disconnessa completamente dalla rete, anche se la si spegne con il comando **ⓐSTANDBY/ON**. In tal caso l'apparecchio consumerà una quantità minima di energia.

INDICAZIONI CONCERNENTI L'APPLICAZIONE DEL D.M. 28.8.95, N. 548 SI DICHIARA CHE:

l'apparecchio:	tipo	Ricevitore AV
	marca	Yamaha
	modello	RX-V365

risponde alle prescrizioni dell'art. 2 comma 1 del D.M. 28 agosto 1995, n. 548

Fatto a Rellingen, il 9/2/2009

Yamaha Music Holding Europe GmbH
Siemensstr. 22-34, 25462
Rellingen, b. Hamburg Germany



Informazioni per gli utenti sulla raccolta e lo smaltimento di vecchia attrezzatura e batterie usate
Questi simboli sui prodotti, sull'imballaggio, e/o sui documenti che li accompagnano significano che i prodotti e le batterie elettriche e elettroniche non dovrebbero essere mischiati con i rifiuti domestici generici.



Per il trattamento, recupero e riciclaggio appropriati di vecchi prodotti e batterie usate, li porti, prego, ai punti di raccolta appropriati, in accordo con la Sua legislazione nazionale e le direttive 2002/96/CE e 2006/66/CE.



Smaltendo correttamente questi prodotti e batterie, Lei aiuterà a salvare risorse preziose e a prevenire alcuni potenziali effetti negativi sulla salute umana e l'ambiente, che altrimenti potrebbero sorgere dal trattamento improprio dei rifiuti.

Per ulteriori informazioni sulla raccolta e il riciclaggio di vecchi prodotti e batterie, prego contatti la Sua amministrazione comunale locale, il Suo servizio di smaltimento dei rifiuti o il punto vendita dove Lei ha acquistato gli articoli.



[Informazioni sullo smaltimento nei paesi al di fuori dell'Unione europea]

Questi simboli sono validi solamente nell'Unione europea. Se Lei desidera disfarsi di questi articoli, prego contatti le Sue autorità locali o il rivenditore e richieda la corretta modalità di smaltimento.

Noti per il simbolo della batteria (sul fondo due esempi di simbolo):

È probabile che questo simbolo sia usato in combinazione con un simbolo chimico. In questo caso è conforme al requisito stabilito dalla direttiva per gli elementi chimici contenuti.

Pb

Garanzia limitata per l'Area Economica Europea (AEE) e la Svizzera

Vi ringraziamo per aver scelto un prodotto Yamaha. Nel caso raro in cui il vostro prodotto abbia bisogno di riparazioni in garanzia, entrare in contatto con il negozio in cui era stato acquistato. Se si avessero difficoltà, entrare in contatto con il rappresentante di Yamaha per il proprio paese. Sono disponibili maggiori dettagli nel nostro sito (<http://www.yamaha-hifi.com/> o <http://www.yamaha-uk.com/>, per i residenti nel Regno Unito).

Il prodotto viene garantito esente da difetti di fabbricazione e di materiali per un periodo di due anni a partire dalla data di acquisto originale. Yamaha si impegna, entro i limiti delle condizioni illustrate di seguito, a riparare (o sostituire, a discrezione esclusiva di Yamaha) il prodotto difettoso o qualsiasi sua parte senza alcun addebito per le parti o per il lavoro. Yamaha si riserva il diritto di sostituire un prodotto con uno di tipo, valore e/o condizione simile nel caso un modello particolare non sia più in produzione o sia considerato troppo costoso da riparare.

Condizioni della garanzia

1. La fattura o ricevuta originale di pagamento (recante la data di acquisto, il numero di codice del prodotto e il nome del negozio di acquisto) DEVE accompagnare sempre il prodotto difettoso unita ad una dichiarazione descrivente il problema accusato. In mancanza di prova esaustiva dell'avvenuto acquisto, Yamaha si riserva in diritto di rifiutare di fornire riparazioni gratuite ed il prodotto può venire restituito a spese dell'utente.
2. Il prodotto DEVE esser stato acquistato da un rivenditore Yamaha AUTORIZZATO all'interno dell'Area Economica Europea (EEA) o in Svizzera.
3. Il prodotto non deve esser modificato o alterato se non dietro autorizzazione scritta di Yamaha.
4. Quanto segue viene escluso dalla presente garanzia:
 - a. Manutenzione periodica e riparazioni o sostituzione di pezzi dovute a normale invecchiamento.
 - b. Danni risultato di:
 - (1) Riparazioni eseguite dal cliente stesso o da terze parti non autorizzate.
 - (2) Imballaggio o trattamento inadeguato nel corso della spedizione del prodotto da parte del cliente. Tener presente che, al momento dell'invio del prodotto per riparazioni, è responsabilità del cliente l'assicurarsi che questo sia imballato adeguatamente.
 - (3) L'uso scorretto, compresi ma senza limitazioni (a) il mancato uso del prodotto per il suo scopo previsto o in accordo con le istruzioni di Yamaha per l'uso corretto, la manutenzione e la conservazione e (b) l'installazione o uso del prodotto in modo non conforme agli standard tecnici e di sicurezza in vigore nel paese di uso.
 - (4) Gli incidenti, i fulmini, l'acqua, gli incendi, la ventilazione scorretta, la perdita di acido dalle batterie o qualsiasi altra causa non sotto il controllo di Yamaha.
 - (5) Difetti di un sistema nel quale il prodotto è stato incorporato e/o incompatibilità con prodotti di terze parti.
 - (6) L'uso di un prodotto importato nella EEA e/o in Svizzera, non prodotto da Yamaha, nel caso il prodotto non sia conforme agli standard tecnici o di sicurezza del paese di uso e/o alle caratteristiche tecniche standard dei prodotti Yamaha da vendersi nell'AEE e/o in Svizzera.
 - (7) Prodotti non legati al campo AV (Audio Video).
(I prodotti soggetti allo "Yamaha AV Guarantee Statement" sono definiti nel sito <http://www.yamaha-hifi.com/> o <http://www.yamaha-uk.com/> nel caso dei residenti nel Regno Unito.)
5. Dove i termini della garanzia differiscono fra il paese di acquisto e il paese di uso del prodotto, vale la garanzia del paese di uso.
6. Yamaha non può venire considerata responsabile di perdite o danni, diretti, indiretti, consequenziali o di altro tipo, se non in termini di riparazione o sostituzione del prodotto.
7. Fare una copia di riserva di impostazioni o dati personalizzati, dato che Yamaha non può venire considerata responsabile di qualsiasi alterazione o perdita di tali impostazioni o dati.
8. Questa garanzia non influenza i diritti statutari dell'utente stabiliti dalle leggi applicabili in vigore o i diritti sul negoziante derivanti dal contratto di vendita/acquisto.

INTRODUZIONE

Caratteristiche	2
Accessori in dotazione.....	2
Panoramica delle funzioni	3
Pannello anteriore.....	3
Display pannello anteriore.....	4
Telecomando.....	5
Pannello posteriore.....	6
Guida di avvio rapido	7

OPERAZIONI PRELIMINARI

Preparazione del telecomando	8
Collegamenti	9
Posizionamento dei diffusori.....	9
Collegare i diffusori.....	9
Collegamento di componenti video.....	10
Collegamento di altri componenti.....	13
Uso delle prese VIDEO AUX del pannello anteriore.....	14
Collegamento delle antenne FM e AM.....	15
Collegamento del cavo di alimentazione.....	15
Accensione e spegnimento dell'apparecchio.....	15
Ottimizzazione delle impostazioni dei diffusori per il locale di ascolto (YPAO)	16
Utilizzo di AUTO SETUP.....	16

FUNZIONAMENTO DI BASE

Riproduzione	18
Procedura di base.....	18
Operazioni aggiuntive.....	19
Selezione dei modelli SCENE	22
Selezione del modello SCENE desiderato.....	22
Creazione dei propri modelli SCENE originali.....	24
Programmi di campo sonoro	25
Scelta di programmi di campo sonoro.....	25
Sintonizzazione in FM/AM	27
Panoramica.....	27
Sintonizzazione in FM/AM.....	27
Stazioni FM/AM preselezionate.....	27
Sintonizzazione Radio Data System (solo modelli per Europa e Russia)	29
Visualizzazione di informazioni Radio Data System.....	29
Selezione del tipo di programma Radio Data System (modalità PTY SEEK).....	29
Uso del servizio Enhanced Other Networks (EON).....	30

FUNZIONAMENTO AVANZATO

Set menu	31
Uso del Set menu.....	32
1 SOUND MENU.....	32
2 INPUT MENU.....	34
3 OPTION MENU.....	35
Impostazioni avanzate	37

INFORMAZIONI AGGIUNTIVE

Risoluzione dei problemi	38
Glossario	43
Dati tecnici	44
Indice	45

Informazioni su questo manuale

- ✱ indica un suggerimento riguardante un'operazione.
- Alcune operazioni possono essere eseguite utilizzando i pulsanti del pannello anteriore o quelli del telecomando. Nel caso in cui i nomi dei pulsanti dell'unità principale fossero diversi da quelli del telecomando, il nome del pulsante sul telecomando viene indicato fra parentesi.
- Questo manuale è stato stampato prima della produzione dell'apparecchio. La progettazione e i dati tecnici sono soggetti a modifiche dei componenti dovute a migliorie, etc. Nel caso di differenze tra il manuale ed il prodotto, quest'ultimo ha la priorità.
- “**A**STANDBY/ON” o “**5**DVD” (ad esempio) indica il nome dei componenti del pannello anteriore o del telecomando. Consultare “Panoramica delle funzioni” a pagina 3.

INTRODUZIONE

Caratteristiche

Amplificatore di potenza integrato a 5 canali

- ◆ Potenza di uscita RMS minima (1 kHz, 0,9% di DAT, 6 Ω)
Anteriori: 100 W/ch
Centrale: 100 W
Surround: 100 W/ch

Connettori di ingresso/uscita

- ◆ HDMI (IN x 2, OUT x 1), video Component (IN x 3, OUT x 1), video Composite (IN x 3, OUT x 2), Audio digitale coassiale (IN x 1), Audio digitale ottico (IN x 2), Audio analogico (IN x 9, OUT x 2)
- ◆ Uscita diffusore (5 canali), uscita subwoofer
- ◆ Ingresso di segnale multicanale discreto (6 canali)

Funzione di selezione SCENE

- ◆ Modelli predefiniti SCENE per varie situazioni
- ◆ Funzione di personalizzazione dei modelli SCENE

Programmi di campo sonoro

- ◆ Tecnologia proprietaria Yamaha per la creazione di campi sonori
- ◆ Modalità Compressed Music Enhancer
- ◆ SILENT CINEMA™

Decoder e circuiti DSP

- ◆ Dolby Digital decoder
- ◆ Dolby Pro Logic/Dolby Pro Logic II decoder
- ◆ DTS decoder
- ◆ Virtual CINEMA DSP
- ◆ SILENT CINEMA™

Sintonizzazione FM/AM sofisticato

- ◆ Sintonizzazione a preselezione casuale e diretta di 40 stazioni
- ◆ Sintonizzazione automatica con preselezione

HDMI™ (High-Definition Multimedia Interface)

- ◆ Interfaccia HDMI per video standard, avanzato o ad alta definizione (inclusa la trasmissione del segnale video a 1080p)

Altre caratteristiche

- ◆ Convertitore D/A da 192 kHz/24 bit
- ◆ Timer di autospegnimento
- ◆ Modalità di ascolto notturno musica e cinema
- ◆ Funzione telecomando



Prodotto su licenza dalla Dolby Laboratories. "Dolby", "Pro Logic" e il simbolo con la doppia D sono marchi di fabbrica della Dolby Laboratories.



Costruito su licenza con N. di brevetto USA: 5,451,942;5,956,674;5,974,380;5,978,762;6,487,535 ed altri brevetti USA e mondiali già rilasciati e in corso di rilascio. DTS è un marchio di fabbrica registrato e il logo DTS ed il relativo simbolo sono marchi di fabbrica della DTS, Inc. © 1996-2007 DTS, Inc. Tutti i diritti riservati.

HDMI

"HDMI", il logo "HDMI" e "High-Definition Multimedia Interface" sono marchi di fabbrica o marchi di fabbrica depositati della HDMI Licensing LLC.

SILENT™
CINEMA

"SILENT CINEMA" è un marchio di fabbrica di Yamaha Corporation.

Accessori in dotazione

Controllare che la confezione ricevuta contenga tutti i componenti seguenti .

- Telecomando
- Batterie (2) (AAA, R03, UM-4)
- Antenna AM a telaio
- Antenna FM interna
- Microfono di ottimizzazione

Panoramica delle funzioni

Pannello anteriore

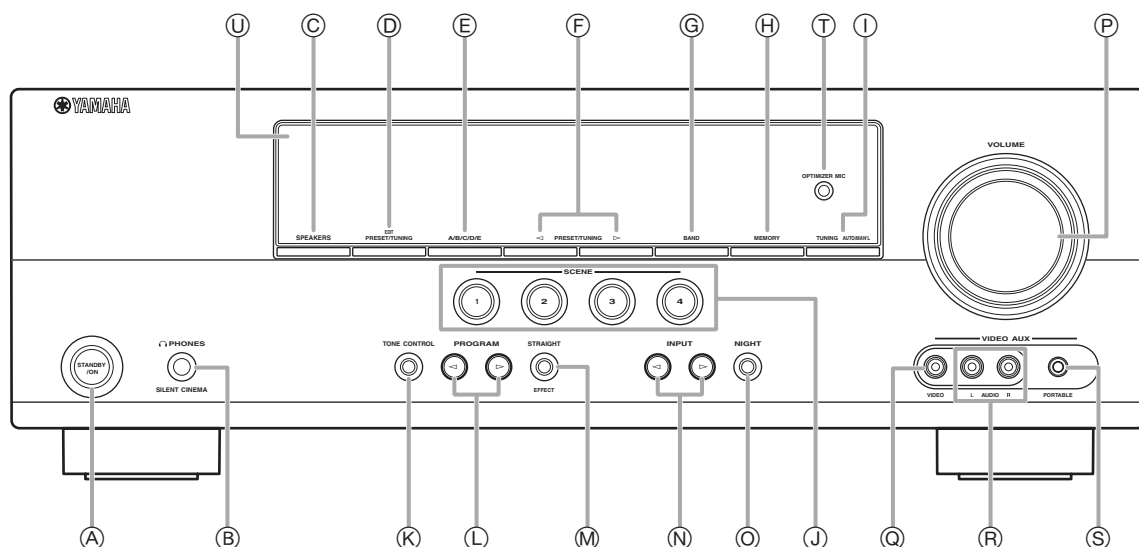

- (A) STANDBY/ON**
Accende l'apparecchio oppure lo mette in modalità di attesa (vedere pagina 15).
- (B) presa PHONES**
Collegare alle cuffie (vedere pagina 20).
- (C) SPEAKERS**
Accender o spegne il set diffusori anteriori collegati ai terminali dei diffusori FRONT A o FRONT B (vedere pagina 19).
- (D) EDIT PRESET/TUNING**
Passa alla modalità di sintonizzazione (vedere pagina 27).
- (E) A/B/C/D/E**
Consente la scelta del gruppo di stazioni preselezionate (A - E) (vedere pagina 28).
- (F) PRESET/TUNING </>**
Si sintonizza sulle stazioni radio manualmente o automaticamente e seleziona un gruppo di stazioni predefinito (vedere pagina 27).
- (G) BAND**
Seleziona la banda di ricezione FM ed AM (vedere pagina 27).
- (H) MEMORY**
Memorizza una stazione sintonizzata come stazione predefinita (vedere pagina 27).
- (I) TUNING AUTO/MAN'L**
Seleziona il metodo di sintonizzazione tra automatico e manuale (vedere pagina 27).
- (J) SCENE 1/2/3/4**
Richiama una sorgente di ingresso segnale ed un programma di campo sonoro assegnato a ciascun pulsante SCENE (vedere pagina 22).
- (K) TONE CONTROL**
Consente la selezione "BASS" e "TREBLE" per la regolazione della risposta alle frequenze (vedere pagina 20).
- (L) PROGRAM </>**
Seleziona un programma di campo sonoro (vedere pagina 25).
- (M) STRAIGHT**
Attivazione della modalità "STRAIGHT". (vedere pagina 26).
- (N) INPUT </>**
Seleziona una sorgente di ingresso (vedere pagina 18).
- (O) NIGHT**
Seleziona una modalità di ascolto notturno (vedere pagina 20).
- (P) Comando VOLUME**
Regola il livello di volume dell'apparecchio (vedere pagina 18).
- (Q) Presa VIDEO (VIDEO AUX) jack**
Si collega ad una console giochi o ad una videocamera tramite un cavo per video composito (vedere pagina 14).
- (R) Presa AUDIO L/R (VIDEO AUX)**
Si collega ad una console giochi o ad una videocamera tramite i cavi audio analogici (vedere pagina 14).
- (S) Presa PORTABLE (VIDEO AUX)**
Si collega ad un componente audio (come p.es. un iPod) (vedere pagina 14).
- (T) Presa OPTIMIZER MIC**
Consente il collegamento al microfono ottimizzatore in dotazione (vedere pagina 16).
- (U) Display pannello anteriore**
Mostra informazioni sulle condizioni di funzionamento dell'unità (vedere pagina 18).

Display pannello anteriore

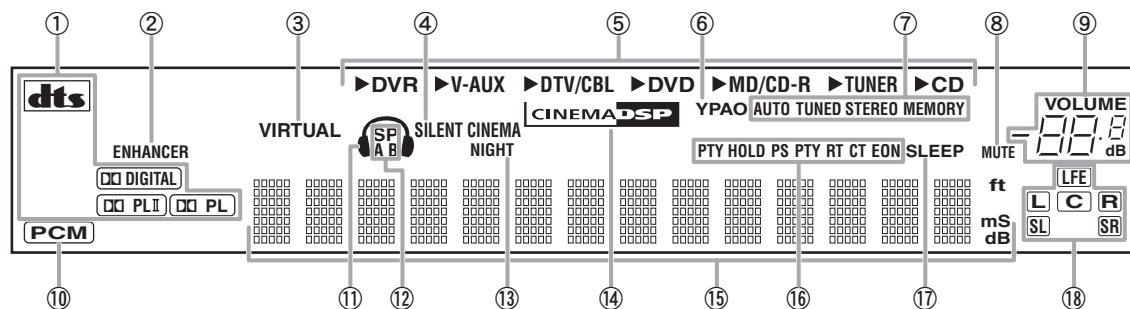

- ① **Spia Decoder**
Si accende se è in funzione uno dei decodificatori dell'apparecchio.
- ② **Indicatore ENHANCER**
Si illumina quando la modalità Compressed Music Enhancer è selezionata (vedere pagina 25).
- ③ **Indicatore VIRTUAL**
Si illumina quando la modalità virtuale CINEMA DSP è attiva (vedere pagina 26).
- ④ **Indicatore SILENT CINEMA**
Si illumina quando la cuffia è collegata e viene selezionato un programma di campo sonoro (vedere pagina 26).
- ⑤ **Indicatori di sorgente in ingresso**
Il cursore corrispondente si accende per indicare la sorgente di segnale scelta.
- ⑥ **Indicatore YPAO**
Si illumina durante l'operazione "AUTO SETUP" e quando le impostazioni dei diffusori effettuate in "AUTO SETUP" sono utilizzate senza alcuna modifica (vedere pagina 16).
- ⑦ **Indicatori del sintonizzatore**
Si illumina quando quest'unità si trova nella modalità di sintonizzazione FM o AM (vedere pagina 27).
- ⑧ **Indicatore MUTE**
Lampeggia quando la funzione MUTE è attiva (vedere pagina 20).
- ⑨ **Indicatore del livello VOLUME**
Indica il livello di volume corrente.
- ⑩ **Indicatore PCM**
Si accende quando l'apparecchio riproduce segnali audio digitali PCM (Pulse Code Modulation).
- ⑪ **Indicatore della cuffia**
Si illumina quando la cuffia è collegata (vedere pagina 20).
- ⑫ **Indicatori SP A B**
Si accendono a seconda del set di diffusori anteriori selezionato (vedere pagina 18).
- ⑬ **Indicatore NIGHT**
Si accende quando si seleziona la modalità di ascolto notturno (vedere pagina 20).
- ⑭ **Indicatore CINEMA DSP**
Si accende quando si seleziona un programma di campo sonoro (vedere pagina 26).
- ⑮ **Display delle informazioni**
Indica il nome del campo sonoro in uso ed altre informazioni quando si regolano o modificano i parametri.
- ⑯ **Indicatori Radio Data System (solo modelli per Europa e Russia)**
 - **PTY HOLD**
Si illumina quando quest'unità si trova in modalità PTY SEEK (vedere pagina 29).
 - **PS, PTY, RT e CT**
Si accende in base alle informazioni Radio Data System disponibili.
 - **EON**
Si illumina se il servizio dati EON è disponibile.
- ⑰ **Indicatore SLEEP**
Si illumina quando la funzione di spegnimento via timer è attiva (vedere pagina 21).
- ⑱ **Indicatori del canale d'ingresso e dei diffusori**
 - **Indicatore LFE**
Si illumina se il segnale d'ingresso contiene il segnale LFE.
 - **Indicatori dei canali d'ingresso**
Indicano i componenti canale del segnale d'ingresso digitale corrente.

Telecomando

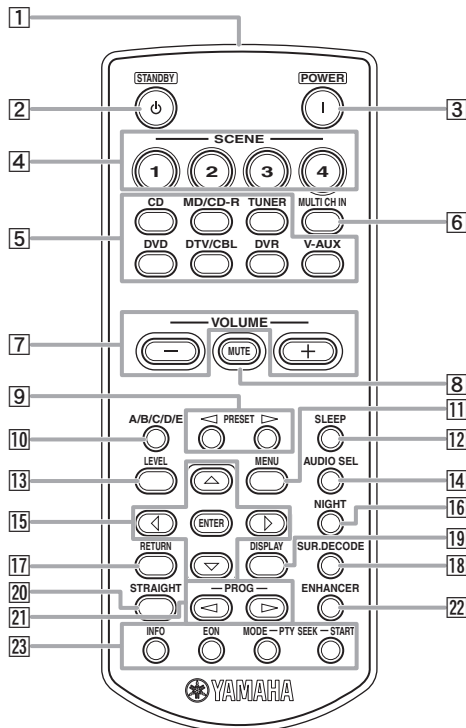

- 1 Riquadro degli infrarossi**
Emette segnali di controllo a raggi infrarossi (vedere pagina 8).
- 2 STANDBY (⏻)**
Imposta l'apparecchio in modalità di attesa (standby) (vedere pagina 15).
- 3 POWER (I)**
Accende l'apparecchio (vedere pagina 15).
- 4 SCENE 1/2/3/4**
Richiama una sorgente di ingresso segnale ed un programma di campo sonoro assegnato a ciascun pulsante SCENE (vedere pagina 22).
- 5 Selettori di ingresso**
Passa alla sorgente d'ingresso per ogni sorgente (vedere pagina 18).
- 6 MULTI CH IN**
Imposta la sorgente d'ingresso su MULTI CH IN (vedere pagina 19).
- 7 VOLUME +/-**
Regola il livello di volume dell'apparecchio (vedere pagina 18).
- 8 MUTE**
Esclusione dell'audio. Premere di nuovo questo pulsante per reinserire l'audio (vedere pagina 20).
- 9 PRESET </>**
Si sintonizza sulle stazioni radio manualmente o automaticamente e seleziona un numero di stazione predefinito (1 - 8) (vedere pagina 27).
- 10 A/B/C/D/E**
Seleziona il gruppo di stazioni preselezionate (A - E) (vedere pagina 28).
- 11 MENU**
Visualizza il menu di impostazione sul display del pannello anteriore (vedere pagina 32).
- 12 SLEEP**
Attiva il timer di spegnimento (vedere pagina 21).
- 13 LEVEL**
Seleziona il diffusore che si desidera regolare (vedere pagina 20).
- 14 AUDIO SEL**
Seleziona un'impostazione di selezione di ingresso audio per ciascuna sorgente d'ingresso (vedere pagina 19).
- 15 Cursori (</> / ▽ / ▴) / ENTER**
- Premere i cursori per navigare nel menu d'impostazione (vedere pagina 32).
 - Premere ENTER per confermare una selezione nel menu d'impostazione (vedere pagina 32).
- 16 NIGHT**
Seleziona una modalità di ascolto notturno (vedere pagina 20).
- 17 RETURN**
Torna al livello di menu precedente in modalità menu d'impostazione (vedere pagina 32).
- 18 SUR.DECODE**
Consente la selezione di un decoder tra i quattro a disposizione (vedere pagina 26).
- 19 DISPLAY**
Non disponibile per questo apparecchio.
- 20 STRAIGHT**
Attiva la modalità "STRAIGHT" (vedere pagina 26).
- 21 PROG </>**
Seleziona il programma di campo sonoro (vedere pagina 25).
- 22 ENHANCER**
Imposta il programma di campo sonoro su Music Enh. 2ch o Music Enh. 5ch" (vedere pagina 25).
- 23 INFO/comando Radio Data System**
Controlla l'Radio Data System con 4 pulsanti (INFO/EON/MODE (PTY-SEEK)/START (PTY-SEEK)) (vedere pagina 29).

Pannello posteriore

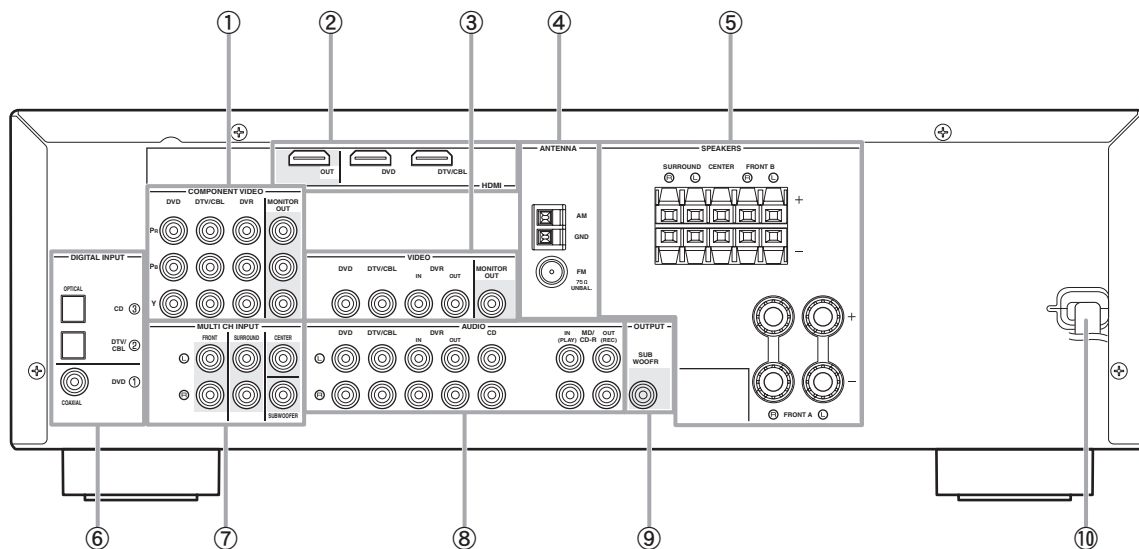

① Prese COMPONENT VIDEO

Collegare alle prese Y, PB/CB e PR/CR sui propri componenti video tramite i relativi cavi video component (vedere pagina 11).

- Prese di ingresso DVD
- Prese di ingresso DTV/CBL
- Prese di ingresso DVR
- Prese di uscita MONITOR OUT

② Terminali HDMI

Collegare ai terminali di uscita/ingresso HDMI sui propri componenti esterni tramite i cavi HDMI (vedere pagina 11).

- Terminale HDMI DVD
- Terminale HDMI DTV/CBL
- Terminale di uscita HDMI OUT

③ Prese VIDEO

Collegare alle prese video sui propri componenti esterni tramite i cavi video composite (vedere pagina 11).

- Presa di ingresso DVD
- Presa di ingresso DTV/CBL
- Presa DVR IN
- Presa DVR OUT
- Presa MONITOR OUT

④ Terminali ANTENNA

Consente il collegamento alle antenne FM ed AM in dotazione (vedere pagina 15).

⑤ Terminali SPEAKERS

Collegare a ciascun diffusore (vedere pagina 9).

- FRONT A L/R
- FRONT B L/R
- SURROUND L/R
- CENTER

⑥ Prese DIGITAL INPUT

Collegare alle prese di uscita DIGITAL sui propri componenti audio digitali tramite cavi audio digitali coassiali/optici.

Questo jack di ingresso supporta PCM, Dolby Digital e DTS bitstream (vedere pagina 10).

- COAXIAL (DVD)
- OPTICAL (DTV/CBL)
- OPTICAL (CD)

⑦ Prese MULTI CH INPUT

Collegare alle prese di uscita del proprio lettore multiformato o decoder esterno con cavi audio analogici (vedere pagina 14).

- Presa FRONT L/R
- Presa SURROUND L/R
- Presa CENTER
- Presa SUBWOOFER

⑧ Prese AUDIO

Collegare le prese di uscita/ingresso audio sui propri componenti tramite i cavi audio analogici (vedere pagina 10).

- Presa DVD L/R
- Presa DTV/CBL L/R
- Presa DVR IN L/R
- Presa DVR OUT L/R
- Presa CD L/R
- Presa IN (PLAY) L/R
- Presa OUT (REC) L/R

⑨ Presa SUBWOOFER OUTPUT

Collegare al Subwoofer con un cavo audio analogico (vedere pagina 9).

⑩ Cavo di alimentazione

Collegare ad una presa CA standard (vedere pagina 15).

Guida di avvio rapido

I passaggi seguenti descrivono il metodo più semplice per far funzionare questo apparecchio. Per i dettagli riguardanti il funzionamento e la configurazione, consultare le pagine corrispondenti.

Fase 1: Controllare quanto segue

Per le varie fasi di questa procedura sono necessari i seguenti elementi che non sono contenuti nella confezione dell'apparecchio.

- Diffusori**
Si raccomanda l'uso di diffusori schermati magneticamente.
- Diffusore anteriore x 2**
Per l'inizio della riproduzione sono necessari almeno due diffusori anteriori.
- Diffusore centrale x 1**
- Diffusori surround x 2**
- Subwoofer attivo x 1**
Scegliere un subwoofer attivo e dotato di presa di ingresso RCA.
- Cavo diffusore x 5**
- Cavo subwoofer..... x 1**
Scegliere un cavo monoaurale RCA.
- Letto re DVD x 1**
Scegliere un lettore DVD dotato di presa di uscita audio digitale coassiale e di una presa di uscita per segnale video composito.
- Monitor video..... x 1**
Scegliere un monitor TV, un monitor video o un proiettore dotati di presa di ingresso per segnale video composito.
- Cavo video x 2**
Scegliere un cavo per video composito RCA.
- Cavo audio digitale coassiale x 1**

Fase 2: Impostazione dei diffusori

Mettere in posizione i diffusori nella stanza di ascolto e collegarli all'unità.

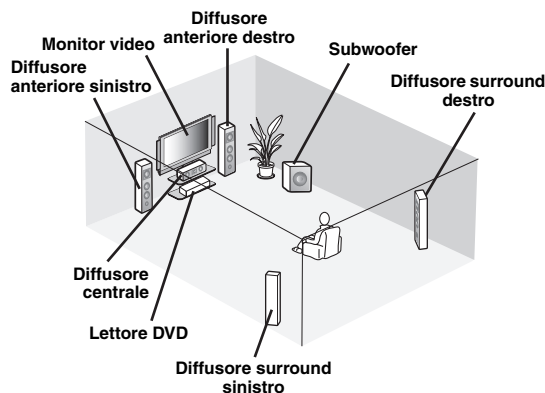

- Posizionamento dei diffusori ☞ P. 9
- Collegamento dei diffusori ☞ P. 9

Fase 3: Collegare i propri componenti

Collegare la TV, il lettore DVD o altri componenti.

- Collegamento di un monitor TV o di un proiettore ☞ P. 12
- Collegamento di componenti audio e video ☞ P. 13
- Collegamento di un lettore multiformato o di un decoder esterno ☞ P. 14
- Uso delle prese VIDEO AUX del pannello anteriore ☞ P. 14
- Collegamento delle antenne FM e AM ☞ P. 15

Fase 4: Inserire l'alimentazione

Collegare il cavo di alimentazione e accendere l'apparecchio.

- Collegamento del cavo di alimentazione ☞ P. 15
- Accensione e spegnimento dell'apparecchio ☞ P. 15

Fase 5: Selezionare la sorgente di ingresso e iniziare la riproduzione

Selezionare il componente collegato nella fase 3 come sorgente di ingresso ed iniziare la riproduzione.

- Procedura di base ☞ P. 18
- Scelta dei modelli SCENE ☞ P. 22
- Regolazione dei programmi di campo sonoro ☞ P. 25

OPERAZIONI PRELIMINARI

Preparazione del telecomando

Installazione delle batterie nel telecomando

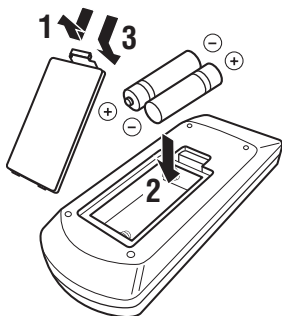

- 1** Togliere il coperchio del vano batterie.
- 2** Inserire le quattro batterie in dotazione (AAA, R03, UM-4) tenendo presente le indicazioni di polarità (+ e -) all'interno del vano batterie.
- 3** Rimettere al suo posto il coperchio del vano batterie.

Note

- Cambiare tutte le batterie appena si notano i seguenti sintomi:
 - il campo di azione del telecomando diminuisce.
- Non utilizzare batterie vecchie insieme a quelle nuove.
- Non utilizzare assieme tipi di batterie diverse (ad esempio quelle alcaline con quelle al manganese). Leggere attentamente le avvertenze sulla confezione, dato che batterie diverse possono avere lo stesso colore e la stessa forma.
- Se le batterie perdono, gettarle immediatamente. Non toccare il liquido fuoriuscito e non metterlo a contatto con abiti ed altri oggetti. Pulire bene il vano batterie prima della sostituzione.
- Non gettare le batterie assieme ai normali rifiuti domestici; disfarsene in modo appropriato in accordo con le normative locali.

Uso del telecomando

Il telecomando trasmette un raggio infrarosso direzionale. Durante l'uso, puntare il telecomando sempre direttamente sul sensore di comando a distanza dell'unità.

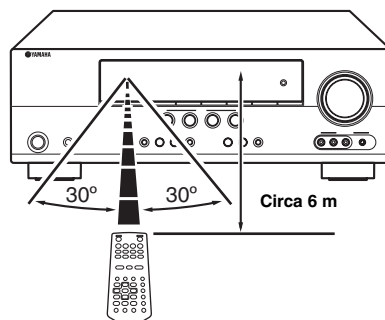

1 Riquadro degli infrarossi

Emette segnali di controllo a distanza a raggi infrarossi. Puntare questo riquadro sul componente che volete controllare.

Note

- Non versare acqua o altri liquidi sul telecomando.
- Non far cadere il telecomando.
- Non lasciare o custodire il telecomando in ambienti come i seguenti:
 - luoghi umidi, ad esempio un bagno
 - punti con alta temperatura, ad esempio un calorifero o una stufa
 - luoghi esposti a basse temperature
 - posti polverosi

Collegamenti

Posizionamento dei diffusori

La seguente disposizione dei diffusori è quella da noi raccomandata. Potete usarla per riprodurre sorgenti CINEMA DSP ed audio multicanale.

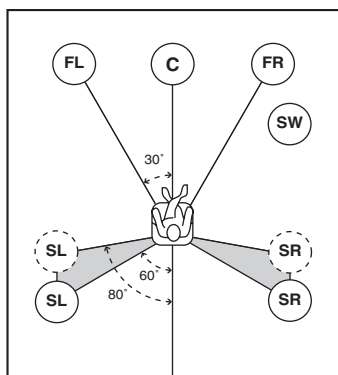

Diffusori anteriori sinistro e destro (FL e FR)

I diffusori anteriori vengono usati per riprodurre il segnale principale e gli effetti sonori. Collocare questi diffusori ad uguale distanza dalla posizione ideale di ascolto. La distanza da ciascun diffusore sui due lati del monitor video deve essere la stessa.

Diffusore centrale (C)

Il diffusore centrale riproduce i suoni del canale centrale (dialoghi, canto, ecc.). Se per qualche motivo non fosse possibile usare un diffusore centrale, se ne può anche fare a meno. I risultati ottimali richiedono però un sistema completo.

Diffusori surround sinistro e destro (SL e SR)

I diffusori surround vengono utilizzati per riprodurre gli effetti sonori e surround.

Subwoofer (SW)

L'uso di un subwoofer con amplificatore incorporato, ad esempio lo Yamaha Active Servo Processing Subwoofer System, è efficace non solo per rinforzare le basse frequenze di un canale o di tutti, ma anche per riprodurre con alta fedeltà il suono del canale LFE (Low Frequency Effect) incluso in sorgenti Dolby Digital e DTS. La posizione del subwoofer non è molto importante, perché i bassi non sono del tutto direzionali. Si consiglia comunque di mettere il subwoofer vicino ai diffusori anteriori. Girarlo leggermente verso il centro della stanza per ridurre i riflessi di parete.

Collegare i diffusori

Accertarsi di aver collegato correttamente i canali sinistro (L), destro (R), “+” (rosso) e “-” (nero). Se i collegamenti sono difettosi, l'unità non può riprodurre accuratamente il segnale in ingresso.

Attenzione

- Utilizzare diffusori che abbiano l'impedenza indicata sul pannello posteriore dell'apparecchio.
- Prima di collegare i diffusori, assicurarsi che la spina sia scollegata dalla presa elettrica a muro CA.
- Non lasciare che i fili nudi dei diffusori vengano a contatto o che tocchino le parti in metallo dell'apparecchio. Ciò potrebbe danneggiare sia l'unità che i diffusori.
- Usare diffusori schermati magneticamente. Se questi tipi di diffusori dovessero ancora creare interferenze con il monitor, allontanateli ulteriormente.

■ Collegamento dei diffusori di un sistema a 5.1 canali

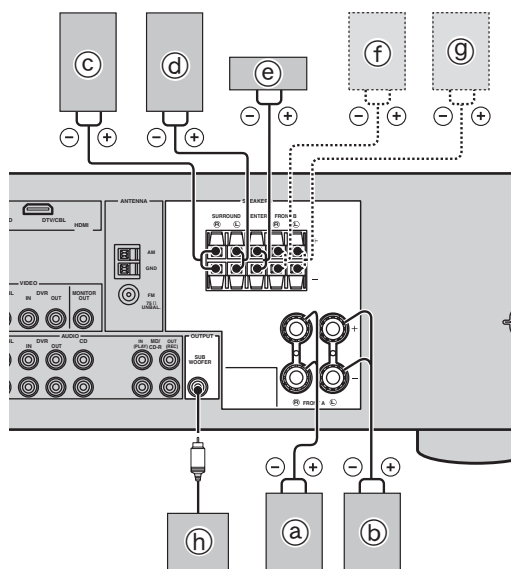

Diffusori	Prese su questo apparecchio
a) Diffusore anteriore (A) destro*	FRONT A (R)
b) Diffusore anteriore (A) sinistro*	FRONT A (L)
c) Diffusore surround destro	SURROUND (R)
d) Diffusore surround sinistro	SURROUND (L)
e) Diffusore centrale	CENTER
f) Diffusore anteriore (B) destro*	FRONT B (R)
g) Diffusore anteriore (B) sinistro*	FRONT B (L)
h) Subwoofer	SUBWOOFER

* È possibile selezionare il set di diffusori anteriori tra Front speakers (A) e Front speakers (B) premendo ripetutamente **ⓈPEAKERS**. Vedere pagina 19 per maggiori dettagli.

■ Collegare i cavi a ciascun diffusore

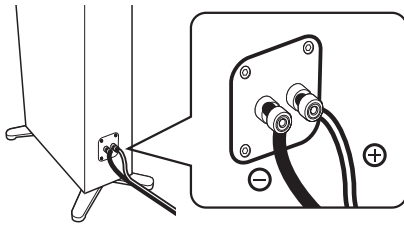

I cavi sono colorati o conformati in modo differente ed hanno ad esempio una striscia, una scanalatura o una sporgenza. Collegare il cavo con la striscia (o scanalatura, ecc.) ai terminali “+” (rossi) del diffusore. Collegare il cavo liscio ai terminali “-” (neri).

■ Prima del collegamento al terminale dei diffusori **SPEAKERS**

Il cavo di un diffusore comprende due cavi isolati paralleli.

Rimuovere circa 10 mm di isolante dall'estremità di ciascun cavo dei diffusori e unire i conduttori in rame per evitare corto circuiti.

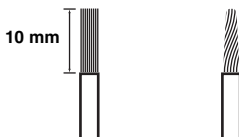

■ Collegamento dei terminali anteriori **FRONT A**

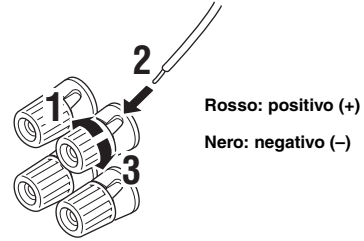

- 1 Allnetare la manopola.
 - 2 Inserire il filo nudo del diffusore nella fessura del terminale.
 - 3 Serrare la manopola per fissare il cavo.
- Collegamento ai terminali **FRONT B, CENTER e SURROUND**

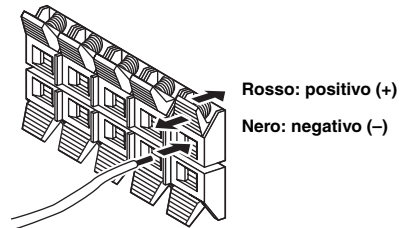

- 1 Premere la linguetta.
- 2 Inserire il filo nudo del diffusore nel foro del terminale.
- 3 Rilasciare la linguetta per fissare il cavo.

Collegamento di componenti video

Informazioni sulle prese e sugli spinotti dei cavi

Prese e spinotti dei cavi audio

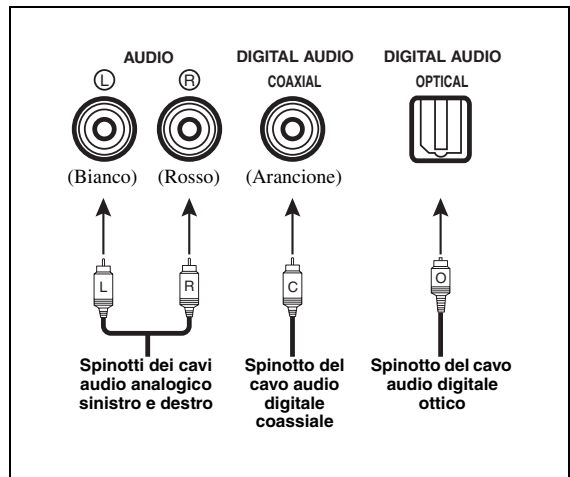

Prese AUDIO

Per segnali audio analogici convenzionali trasmessi attraverso i cavi audio analogici sinistro e destro. Collegare le spine rosse alla prese di destra e quelle bianche alle prese di sinistra.

Prese COAXIAL

Per i segnali audio digitali trasmessi tramite cavi audio digitali coassiali.

Prese OPTICAL

Per segnali audio digitali trasmessi da cavi audio digitali a fibre ottiche.

Note

- Si possono utilizzare le prese digitali per gli ingressi di segnali PCM, Dolby Digital e bitstream DTS. Tutte le prese di ingresso digitali sono compatibili con segnali digitali fino 96 kHz di frequenza di campionamento.
- Questo apparecchio gestisce i segnali digitali ed analogici in modo indipendente. Pertanto, l'ingresso di segnali audio in corrispondenza delle prese digitali non vengono emessi dalla presa AUDIO OUT (REC) per la registrazione analogica audio.

Prese e spinotti dei cavi video

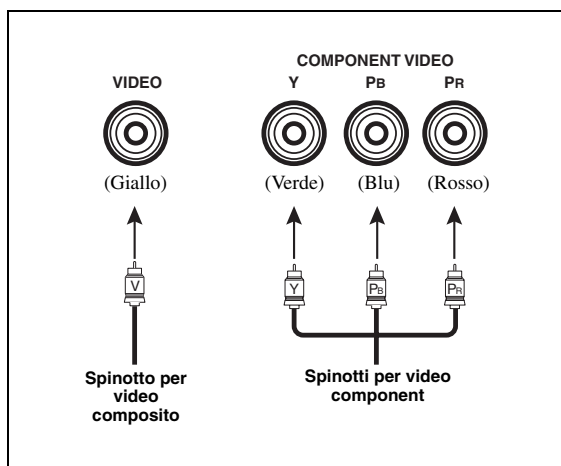

Prese VIDEO

Per segnali video compositi convenzionali trasmessi da cavi per video composito.

Prese COMPONENT VIDEO

Per segnali video component separati in segnali di luminanza (Y) e cromaticanza (PB, PR) trasmessi via fili separati di cablaggi video component.

Flusso del segnale video per MONITOR OUT

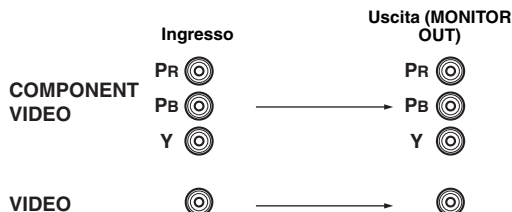

Informazioni su HDMI™

I segnali audio in ingresso nella presa HDMI non vengono emessi da nessun terminale dei diffusori ma dal monitor video collegato. Per ascoltare il suono dei diffusori collegati all'apparecchio.

- Effettuare un collegamento analogico o digitale oltre al collegamento HDMI (vedere pagina 13).
- Esclusione del volume del monitor video collegato.

È possibile riprodurre immagini collegando il proprio monitor video ed il componente di sorgente video all'apparecchio tramite collegamenti HDMI. In tale occasione, i segnali d'uscita audio/video dal componente collegato (come p.es. un lettore DVD, ecc.) sono emessi per il monitor video collegato solo quando questo apparecchio viene acceso e configurato per la sorgente di ingresso (DVD o DTV/CBL). Inoltre, i segnali audio/video disponibili dipendono dalle caratteristiche tecniche del monitor video usato. Consultare in proposito il manuale di istruzioni di ciascun componente collegato.

■ Presa e spinotto per cavo HDMI

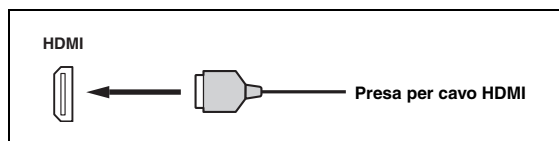

- Si consiglia di usare un cavo HDMI inferiore ai 5 m con il logo HDMI stampigliato.
- Usare un cavo di conversione (presa HDMI ↔ presa DVI-D) per collegare questo apparecchio ad altri componenti DVI.

Utilizzo della presa AUDIO OUT REC

È possibile registrare i segnali audio in uscita sulla presa AUDIO OUT (REC) utilizzando i componenti di registrazione.

Nota

- Controllare le leggi sul diritto d'autore del proprio paese se si registra da CD, radio ecc. La registrazione di materiale protetto da diritti d'autore viola le leggi in vigore.

Collegamento ad un monitor TV o ad un proiettore



Accertarsi che l'unità e gli altri componenti non siano collegati ad una presa di corrente CA a muro.

Nota

- Se si spegne il monitor video collegato alla presa HDMI OUT tramite un collegamento DVI, la connessione potrebbe non andare a buon fine. In tal caso, l'indicatore HDMI lampeggerà in modo irregolare.

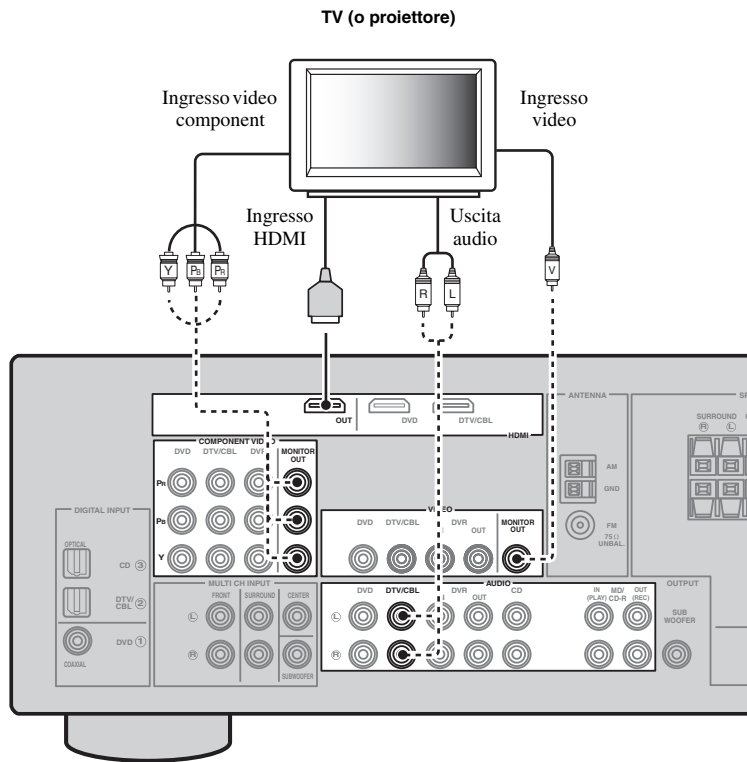

————— Collegamenti consigliati

----- Collegamenti alternativi

Collegamento di altri componenti

Collegare componenti audio e video

Questo apparecchio ha tre tipi di prese audio, due tipi di prese video e le prese HDMI. Si può scegliere il metodo di connessione a seconda del componente da collegare.

■ Esempio di collegamento (collegamento di un lettore DVD)

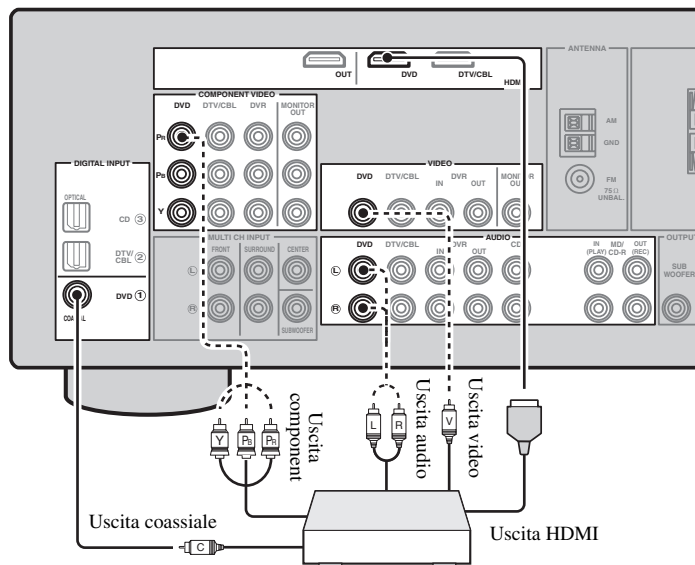

————— Collegamenti consigliati

----- Collegamenti alternativi

■ Prese utilizzate per collegamenti audio e video

I collegamenti consigliati sono indicati da un (*). Quando si collega un apparato di registrazione, si devono eseguire collegamenti aggiuntivi per registrare (il segnale trasmesso dall'unità all'apparato di registrazione)



Accertarsi che l'unità e gli altri componenti non siano collegati ad una presa di corrente CA a muro.



- Si possono anche utilizzare le prese VIDEO AUX jacks (vedere pagina 14) sul pannello anteriore per collegare componenti aggiuntivi.
- Per confermare le posizioni delle "prese di questo apparecchio" nella seguente tabella, vedere "Pannello posteriore" in "Panoramica delle funzioni" a pagina 6.

Componente	Tipo di segnale	Presse su componente	Presse su questo apparecchio
Lettore dischi Blu-ray o DVD	Video	Uscita* HDMI	HDMI (DVD)*
		Uscita component	COMPONENT VIDEO (DVD)
		Uscita video (composita)	VIDEO (DVD)
	Audio	Uscita ottica*	COAXIAL (DVD)*
Uscita audio (analogica)		AUDIO (DVD)	
Set-top box	Video	Uscita* HDMI	HDMI (DTV/CBL)*
		Uscita component	COMPONENT VIDEO (DTV/CBL)
		Uscita video (composita)	VIDEO (DTV/CBL)
	Audio	Uscita ottica*	OPTICAL (DTV/CBL)*
		Uscita audio (analogica)	AUDIO (DTV/CBL)

Componente	Tipo di segnale	Presa su componente	Prese su questo apparecchio
Registratore DVD	Video	Uscita* HDMI	HDMI (DVR)*
		Uscita video (composita)	VIDEO (DVR IN)
	Audio	Uscita audio (analogica)*	AUDIO (IN (PLAY))*
	Registrazione audio	Ingresso audio (analogico)*	AUDIO (OUT (REC))*
	Registrazione video	Ingresso video (composito)*	VIDEO (DVR OUT)*
Letto CD	Audio	Uscita* coassiale	OPTICAL (CD)*
		Uscita audio (analogica)	AUDIO (CD)
Registratore MD o CD	Audio	Uscita audio (analogica)*	AUDIO (IN (PLAY))*
	Registrazione audio	Ingresso audio (analogico)*	AUDIO (OUT (REC))*

Note

- Accertarsi di fare gli stessi tipi di collegamenti video effettuati per la TV se la conversione video è disabilitata. Ad esempio, se il televisore è stato collegato alla presa VIDEO MONITOR OUT dell'unità, collegare gli altri componenti alle prese VIDEO.
- Controllare le leggi sul diritto d'autore del proprio paese se si registra da CD, radio ecc. La registrazione di materiale protetto da diritti d'autore viola le leggi in vigore.
- Per effettuare un collegamento digitale ad un componente diverso da quello assegnato come predefinito a ciascuna presa DIGITAL INPUT o DIGITAL OUTPUT configurare l'impostazione "INPUT ASSIGN" (vedere pagina 34).
- Utilizzando i componenti di registrazione, è possibile registrare solamente i segnali audio analogici in uscita sulla presa AUDIO OUT (REC). Perciò, i segnali digitali in ingresso sulle prese DIGITAL INPUT o i segnali analogici in ingresso sulle prese MULTI CH INPUT possono essere emessi per la registrazione dalla presa analogica AUDIO OUT (REC).

Collegamento di un lettore multiformato o di un decoder esterno

Questo apparecchio possiede 6 prese di ingresso aggiuntive (FRONT L/R, SURROUND L/R, CENTER e SUBWOOFER) per l'ingresso discreto multicanale di segnali da un lettore multidisco, un decoder esterno o un processore di suono. Collegare le prese del segnale di uscita del proprio lettore multiformato o decoder esterno alle prese MULTI CH INPUT. Accertarsi che le prese di uscita sinistra e destra corrispondano alle rispettive prese di ingresso sinistra e destra dei canali anteriori e surround.

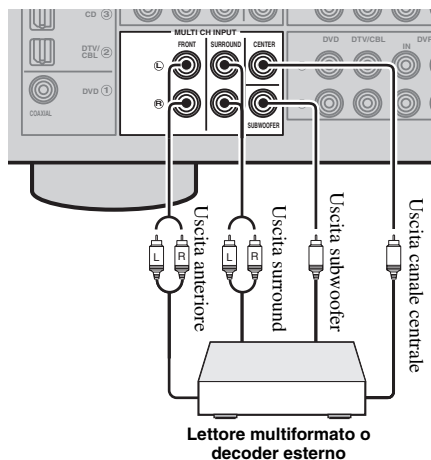

Note

- Quando si seleziona il componente collegato alle prese MULTI CH INPUT come sorgente di ingresso (vedere pagina 19), questo apparecchio disattiva automaticamente il processore del campo sonoro digitale, rendendo impossibile la selezione di programmi di campo sonoro.
- Questo apparecchio non reindirizza segnali inviati alle prese MULTI CH INPUT per compensare l'assenza di certi diffusori. Prima di usare questa caratteristica, si raccomanda di collegare un impianto di diffusori a 5.1 canali.
- La sorgente di segnale collegata alle prese MULTI CH INPUT di questo apparecchio non può essere registrata.

Uso delle prese VIDEO AUX del pannello anteriore

Usare le prese VIDEO AUX del pannello anteriore per collegare un apparecchio per videogiochi o una videocamera all'unità. Per la riproduzione di segnali in ingresso su queste prese, selezionare "V-AUX" come sorgente di ingresso.

Attenzione

Prima di procedere con i collegamenti, non dimenticare di abbassare il volume di questa e delle altre unità.

Nota

- I segnali audio ricevuti dal mini jack PORTABLE hanno la priorità su quelli ricevuti dalle prese AUDIO L/R.

Collegamento delle antenne FM e AM

L'apparecchio è dotato di un'antenna FM ed una AM interne. In generale, queste antenne sono sufficienti per una buona ricezione. Fare attenzione che ciascuna antenna sia collegata ai rispettivi terminali.

Note

- L'antenna a telaio AM deve trovarsi il più possibile lontana dall'unità.
- Un'antenna esterna installata correttamente produce segnale più chiaro di una interna. Se la ricezione fosse scadente, installare un'antenna esterna. Consultare in proposito il più vicino rivenditore o centro assistenza Yamaha.
- L'antenna AM a telaio deve essere sempre collegata, anche quando si usa un'antenna AM esterna.

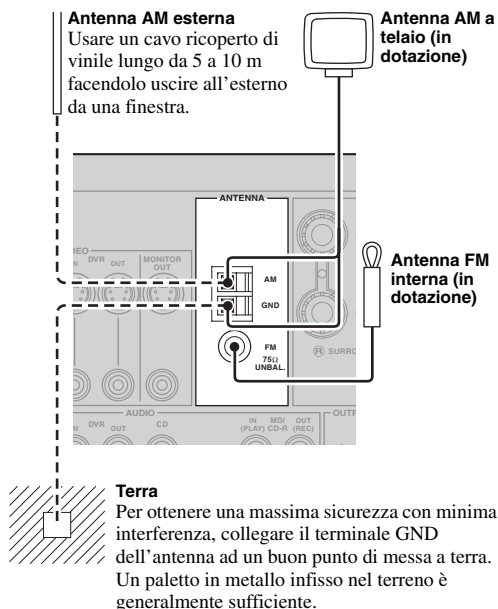

Collegamento del filo dell'antenna AM a telaio

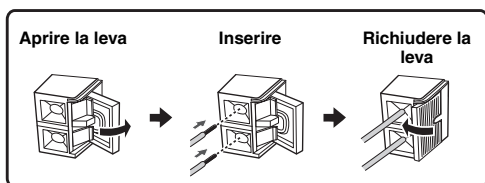

Installazione dell'antenna AM a telaio

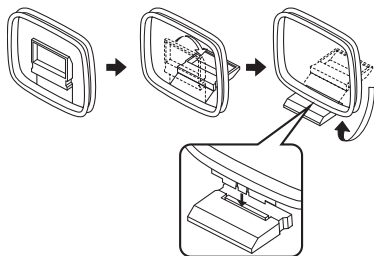

Nota

- I tipi di antenna AM a telaio forniti variano a seconda dei modelli.

Collegamento del cavo di alimentazione

Una volta completati tutti i collegamenti, inserire il cavo di alimentazione nella presa a muro CA.

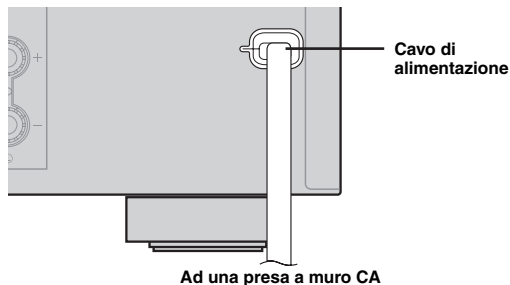

Accensione e spegnimento dell'apparecchio.

Accensione dell'apparecchio

Per accendere l'apparecchio, premere

(A) STANDBY/ON (o (3) POWER).



- Quando l'apparecchio viene acceso, si verifica un ritardo di 4-5 secondi nella riproduzione audio.

Impostare l'apparecchio in modalità di attesa (standby).

Per spegnere l'apparecchio, premere

(A) STANDBY/ON (o (2) STANDBY).

Nota

- Nella modalità di attesa, l'apparecchio consuma una minima quantità di corrente per ricevere i segnali a raggi infrarossi del telecomando.

Ottimizzazione delle impostazioni dei diffusori per il locale di ascolto (YPAO)

Questo apparecchio è dotato dell'ottimizzatore di suono Yamaha Parametric Acoustic Optimizer (YPAO). Tramite il sistema YPAO, l'apparecchio regola automaticamente le caratteristiche dei segnali in uscita dai diffusori in base alle loro posizioni e prestazioni nonché alle caratteristiche acustiche del locale di ascolto. Quando si utilizza l'apparecchio per la prima volta, consigliamo innanzitutto di regolare le caratteristiche dei segnali di uscita tramite YPAO.

Note

- Tenere presente che l'emissione di tonalità alte in fase di prova durante la procedura di impostazione automatica "AUTO SETUP" è normale. Impedire ai bambini piccoli di entrare nella stanza nel corso di tale operazione.
- Per ottenere risultati ottimali, fare in modo che la stanza sia il più silenziosa possibile durante la procedura "AUTO SETUP" di impostazione automatica. Se ci fosse troppo rumore, i risultati potrebbero non essere soddisfacenti.

Utilizzo di AUTO SETUP



- Le impostazioni iniziali di ciascun parametro sono indicate da un (*).

1 Accertarsi che i seguenti punti siano stati verificati.

Prima di avviare la configurazione automatica, accertarsi che i seguenti punti siano stati verificati.

- Che tutti i diffusori ed il subwoofer siano correttamente collegati.
- Che le cuffie siano scollegate dall'apparecchio.
- Che l'apparecchio sia acceso.
- Che il subwoofer collegato sia acceso ed il volume sia regolato circa a metà (o poco meno).
- Che i diffusori FRONT A siano stati selezionati come impianto di diffusione anteriore (vedere pagina 19).
- Che la stanza sia sufficientemente silenziosa.
- Che il comando della frequenza di crossover del subwoofer collegato sia regolato al massimo.

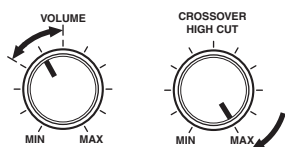

Controlli di un subwoofer (esempio)

2 Collegare il microfono in dotazione alla presa OPTIMIZER MIC del pannello anteriore.

"SETUP.....AUTO" appare sul display del pannello anteriore.

3 Posare il microfono ottimizzatore su una superficie piana nella posizione di ascolto normale con la testina onnidirezionale rivolta in alto.

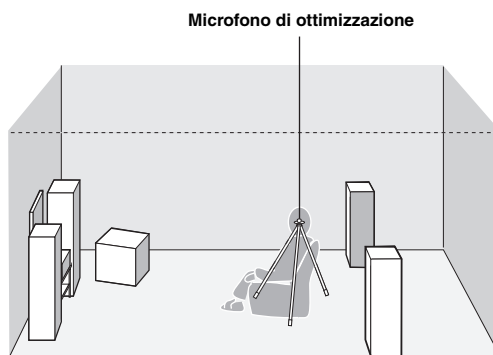

- Si consiglia di usare un treppiedi (o simili) per appendere il microfono alla stessa altezza delle vostre orecchie come quando siete seduti in posizione di ascolto. Per fissare il microfono usare la vite inclusa nei treppiedi (o simili).

4 Premere [F5] < / > per selezionare "AUTO".

Opzione	Funzione
AUTO*	Avvia l'intera procedura di "AUTO SETUP" in modo automatico.
RELOAD	Ricarica le ultime impostazioni di "AUTO SETUP" ed esclude le impostazioni precedenti.
UNDO	Annulla le ultime impostazioni di "AUTO SETUP" e ripristina le impostazioni precedenti.
DEFAULT	Azzerà i parametri "AUTO SETUP" riportandoli a quelli iniziali di fabbrica.

Nota

- "Le funzioni RELOAD" o "UNDO" sono disponibili solo dopo aver precedentemente avviato "AUTO SETUP" e confermato i risultati.

5 Premere [F5] ENTER per iniziare la procedura di configurazione.

L'apparecchio avvia la procedura automatica di configurazione. Durante la procedura di configurazione audio, si possono udire suoni di prova di forte tonalità emessi da ciascun diffusore. Dopo aver completo in sequenza tutte le impostazioni ("INITIALIZING", "WIRING/LEVEL", "DISTANCE", "SIZE"), sul display del pannello anteriore compare la scritta "FINISH".



- Per annullare la configurazione automatica, premere [F5] Δ.

Note

- Durante la procedura di impostazione automatica, non eseguire alcuna operazione sull'unità.
- Nel corso della procedura di configurazione automatica dell'apparecchio si raccomanda di uscire dalla stanza. Ci vogliono circa 3 minuti perché l'apparecchio completi la procedura di configurazione automatica.

6 Una volta che tutti i rilevamenti sono stati completati con successo, la scritta "FINISH" compare sul display del pannello anteriore.

Il risultato della configurazione automatica per ciascun diffusore compare nell'ordine sul display del pannello anteriore.

La distanza tra diffusore e posizione di ascolto.

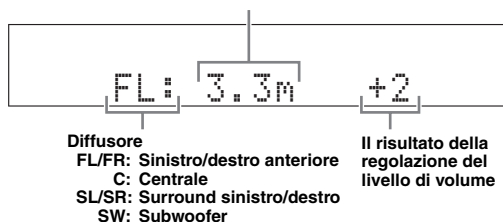

- Per visualizzare nuovamente i risultati della configurazione automatica, premere ripetutamente **[F2]Δ / ▽**.

Note

- Se si è selezionato "RELOAD" nella fase 4, non verranno emesse tonalità di prova.
- In caso di errore durante la procedura "AUTO:CHECK", l'operazione di configurazione viene annullata e compare un messaggio di errore. Per maggiori dettagli, vedere "Se appare un messaggio di errore" a pagina 17.
- Quando l'apparecchio rileva problemi potenziali durante la procedura di "AUTO SETUP", dopo che l'apparecchio avrà visualizzato i risultati della configurazione automatica comparirà la scritta "WARNING" ed i relativi messaggi di avvertenza. Per maggiori informazioni, consultare la sezione "AUTO SETUP" in "Risoluzione dei problemi" a pagina 41.
- La distanza misurata potrebbe risultare più lunga rispetto a quella reale a seconda delle caratteristiche del proprio subwoofer.

7 Premere **[F5]◀ / ▶ per selezionare "SET" o "CANCEL".**

Opzione	Funzione
SET*	Conferma i risultati di "AUTO SETUP".
CANCEL	Annulla i risultati di "AUTO SETUP".

8 Premere **[F5]ENTER per confermare la scelta fatta.**

"AUTO SETUP" compare sul display del pannello anteriore.

9 Premere **[F1]MENU per uscire da "SET MENU".**

10 Scollegare il microfono di ottimizzazione dall'apparecchio.

Il microfono ottimizzatore è sensibile al calore. Tenerlo lontano dalla luce solare diretta e non collocarlo sopra quest'unità.



- Se si cambiano i diffusori, la loro posizione o la disposizione dell'ambiente di ascolto, eseguire nuovamente "AUTO SETUP" per ricalibrare l'impianto.
- Se si desidera verificare nei dettagli il risultato della configurazione automatica o regolare manualmente i parametri, utilizzare "MANUAL SETUP" (vedere pagina 32).

Se appare un messaggio di errore

Se l'apparecchio rileva problemi potenziali, nel corso della configurazione automatica sul display del pannello anteriore compare un messaggio di errore. Per maggiori informazioni circa i messaggi di errore, consultare la sezione "AUTO SETUP" in "Risoluzione dei problemi" a pagina 41.

Dopo alcuni secondi, compaiono le seguenti opzioni di scelta.

Premere **[F5]◀ / ▶** per selezionare "RETRY" o "EXIT" quindi premere **[F5]ENTER**.

Opzione	Funzione
RETRY*	Esegue di nuovo la funzione di "AUTO SETUP".
EXIT	Esce dalla procedura di "AUTO SETUP".

Se appare la scritta "WARNING"

Quando l'apparecchio rileva problemi potenziali durante la procedura di configurazione automatica, sul display del pannello anteriore dopo il risultato di ciascun diffusore appare la scritta "WARNING". Controllare i messaggi di errore per correggere le impostazioni dei diffusori.

Nota

- I messaggi di avvertenza sono diversi da quelli di errore per il fatto che essi non annullano la procedura di configurazione automatica.

Premere **[F5]▽ per visualizzare le informazioni dettagliate sulle avvertenze.**

Le informazioni dettagliate sulle avvertenze vengono visualizzate sul display del pannello anteriore dove le spie dei diffusori non interessati lampeggiano.



Lampeggia



- Per maggiori informazioni circa i vari messaggi di avvertenza, consultare la sezione "AUTO SETUP" in "Risoluzione dei problemi" a pagina 41.

FUNZIONAMENTO DI BASE

Riproduzione

Attenzione

Usare la massima cautela nel riprodurre CD codificati in DTS. Se si riproduce un CD con codifica DTS su un lettore CD non compatibile con DTS, si sentirà solo rumore che potrebbe danneggiare i diffusori. Controllare se il proprio lettore supporta CD codificati in DTS. Inoltre, controllare il livello di uscita sonora del lettore CD prima di riprodurre un CD codificato in DTS.

Procedura di base

- 1 Accendere i componenti esterni (TV, lettore DVD, ecc.) collegati all'unità.**
- 2 Premere ripetutamente **SPEAKERS** per scegliere il diffusore anteriore da regolare.**
Gli indicatori dei diffusori si illuminano sul display del pannello anteriore.
- 3 Premere ripetutamente **INPUT** </> (o premere uno dei selettori d'ingresso (5)) per scegliere la sorgente di ingresso segnale desiderata.**
Sul display del pannello anteriore apparirà per qualche secondo il nome della sorgente di ingresso attualmente selezionata.

Sorgente di ingresso disponibile

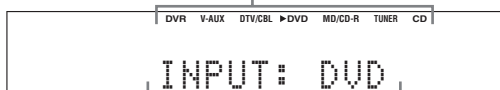

Sorgente di ingresso al momento scelta

- 4 Iniziare la riproduzione del componente scelto o scegliere una stazione radio.**

Note

- Per il componente sorgente, consultare il manuale di istruzioni corrispondente.
- Vedere pagina 27 per ulteriori dettagli sulla sintonizzazione di stazioni FM/AM.



- Per regolare il livello di ciascun diffusore, vedere pagina 20.

- 5 Girare **VOLUME** (o premere **VOLUME +/-**) per regolare il volume al livello desiderato.**

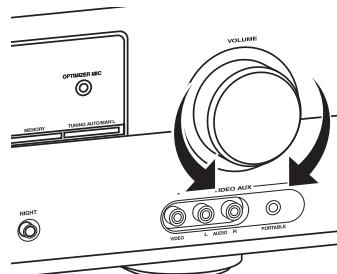

- Per regolare il livello di ciascun diffusore, Vedere pagina 20.
- Ciò non influisce sul livello AUDIO OUT (REC).
- È possibile regolare il livello del volume iniziale e quello massimo (vedere pagina 34).

- 6 Premere ripetutamente **PROGRAM** </> (o premere **PROG** </>) per scegliere il programma di campo sonoro desiderato.**

Il nome del programma di campo sonoro scelto appare sul display del pannello anteriore. Per dettagli sui programmi di campo sonoro, Vedere pagina 22.



Programma del campo surround attualmente selezionato

Note

- Scegliere un programma di campo sonoro a piacere, e non semplicemente sulla base del suo nome.
- Una volta selezionata la sorgente di ingresso, l'unità imposta automaticamente l'ultimo campo sonoro utilizzato dalla corrispondente fonte d'ingresso.
- I programmi di campo sonoro non possono essere selezionati quando il componente collegato alle prese MULTI CH INPUT viene scelto come sorgente di ingresso (vedere pagina 19).
- Quando vengono immessi segnali PCM con una frequenza di campionamento superiore a 48 kHz, l'apparecchio viene automaticamente impostato in modalità "STRAIGHT" (vedere pagina 26).
- Per visualizzare le informazioni relative alla sorgente di ingresso attualmente selezionata sul display del pannello anteriore, vedere pagina 21 per i relativi dettagli.

Guida ai contenuti

Quando si desidera...	Vedere pagina
Regolare la qualità dei toni dei diffusori anteriori	20
Modificare i parametri dei programmi di campo sonoro	26
Ascoltare sorgenti che di notte hanno un'ampia gamma dinamica	20
Usare le cuffie	20
Selezionare un decoder per riprodurre sorgenti con	26
impostare automaticamente l'apparecchio in modalità di attesa (standby).	21

Operazioni aggiuntive

Utilizzo delle funzioni di configurazione ingresso

Utilizzare le seguenti funzioni per selezionare la presa o la sorgente di ingresso.

■ Scelta del set di diffusori anteriori

Premere ripetutamente **Ⓢ** **SPEAKERS** per cambiare il set di diffusori anteriori attualmente attivi collegati ai relativi terminali **FRONT A** o **FRONT B** oppure spegnere i diffusori anteriori.

Il set di diffusori anteriori attivi viene modificato come di seguito:

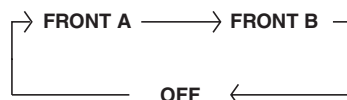

Nota

- Prima di cambiare le impostazioni dei diffusori anteriori, disattivare il volume dell'apparecchio.

■ Utilizzo della funzione Zone B

Se si configura "FRONT B" su "ZONE B" (vedere pagina 32), si possono utilizzare i diffusori collegati ai terminali diffusori **FRONT B** in un'altra stanza (Zone B).

Premere ripetutamente **Ⓢ** **SPEAKERS** sul pannello anteriore per attivare i diffusori Zone B.

Quando si attivano i diffusori Zone B, tutti i diffusori nella stanza principale vengono esclusi.

Nota

- Non è possibile attivare simultaneamente i diffusori della stanza principale e quelli Zone B.
- Se si seleziona il programma di campo sonoro **CINEMA DSP** e si attivano i diffusori Zone B, **Virtual CINEMA DSP** sarà attivato automaticamente (vedere pagina 26).

■ Scelta del componente collegato alle prese **MULTI CH INPUT** come sorgente del segnale di ingresso

Usare questa funzione per scegliere il componente collegato alle prese **MULTI CH INPUT** (vedere pagina 14) come sorgente segnale di ingresso.

Premere ripetutamente **Ⓢ** **INPUT** **</>** (o premere **[6]** **MULTI CH IN**) per selezionare "MULTI CH".

"MULTI CH" compare sul display del pannello anteriore.



- Si possono configurare le impostazioni di ingresso multi-canale con "MULTI CH" (vedere pagina 35).

Note

- I programmi di campo sonoro, o la modalità di ascolto notturno, ecc., non possono essere selezionati quando è selezionato "MULTI CH" come sorgente segnale di ingresso.
- Quando si usano le cuffie, i segnali sono emessi soltanto dai canali anteriore sinistro e destro.

■ Scelta delle prese di ingresso audio (**AUDIO SELECT**)

Usare questa funzione (scelta della presa di ingresso audio) per cambiare la presa di ingresso assegnata ad una sorgente di ingresso quando ad essa sono assegnate due o più prese.



- Per la maggior parte dei casi, si raccomanda di impostare la presa di ingresso audio su "AUTO".
- È possibile impostare la presa di ingresso audio predefinita dell'apparecchio utilizzando "AUDIO SELECT" in "OPTION MENU" (vedere pagina 36).

1 Premere ripetutamente **Ⓢ** **INPUT** **</>** (o premere uno dei selettori d'ingresso (**[5]**)) per scegliere la sorgente di ingresso segnale desiderata.

2 Premere **[14]** **AUDIO SEL** più volte per scegliere l'impostazione di selezione della presa audio di ingresso desiderata.



Impostazioni di selezione della presa di ingresso audio

Opzione	Funzione
AUTO	Sceglie automaticamente i segnali in ingresso nell'ordine seguente: (1) Segnali digitali (2) Segnali analogici
ANALOG	Vengono scelti solo segnali analogici. Se non vengono ricevuti segnali analogici, non sarà riprodotto alcun suono.



- Si possono configurare le impostazioni di selezione della presa di ingresso audio con "AUDIO SELECT".

Nota

- Questa funzione non è disponibile se non è assegnata alcuna presa di ingresso digitale alla sorgente di ingresso selezionata in "INPUT ASSIGN" (vedere pagina 34).

Uso delle funzioni audio

Utilizzare le seguenti funzioni per regolare il segnale di uscita audio o il volume dei diffusori.

■ Fa tacere la riproduzione audio

Premere **[8] MUTE** sul telecomando per escludere il segnale di uscita audio. Premere **[8] MUTE** di nuovo per riprendere la riproduzione audio.



- È possibile ruotare **[6] VOLUME** (o premere **[7] VOLUME +/-**) per riprendere la riproduzione audio.
- È possibile configurare il livello di esclusione utilizzando "MUTE TYP" in "SOUND MENU" (vedere pagina 34).
- L'indicatore MUTE lampeggia sul display del pannello anteriore quando l'esclusione audio è attivata e scompare dal display quando la riproduzione audio riprende.

■ Regolazione dei toni

Usare questa funzione per regolare il bilanciamento dei bassi e degli alti per i canali dei diffusori anteriore sinistro e destro.

Premere più volte **[K] TONE CONTROL** per selezionare "BASS" o "TREBLE", quindi premere **[L] PROGRAM </>** per regolare il livello di risposta alle frequenze corrispondente.

Gamma di controllo: -10 dB a +10 dB

Ogni opzione è definita come segue.

Opzione	Funzione
BASS	Regola la risposta alle basse frequenze.
TREBLE	Regola la risposta alle alte frequenze.

Note

- Le regolazioni per diffusori e cuffie sono memorizzate separatamente.
- Se si aumentano o diminuiscono in modo estremo i suoni alti o bassi, la qualità del tono dei diffusori surround potrebbe non corrispondere a quello dei diffusori anteriori sinistro/destro.
- Non influisce sul materiale registrato.

■ Regolazione del livello dei diffusori

Si può regolare il livello di uscita di ciascun diffusore durante l'ascolto. Ciò è anche possibile durante la riproduzione di sorgenti in ingresso alle prese MULTI CH INPUT.

Note

- Questa operazione ha la precedenza sulle regolazioni del livello fatte in "SP LEVEL" (vedere pagina 33).

1 Premere ripetutamente **[13] LEVEL** per scegliere il diffusore da regolare.

Opzione	Descrizione
FRONT L	Diffusore anteriore sinistro
FRONT R	Diffusore anteriore destro
CENTER	Diffusore centrale
SWFR	Subwoofer
SUR. L	Diffusore surround sinistro
SUR. R	Diffusore surround destro



- Dopo aver premuto **[13] LEVEL** sul telecomando, è possibile anche scegliere il diffusore premendo **[15] Δ / ∇**.
- I canali dei diffusori disponibili differiscono a seconda delle impostazioni dei diffusori.

2 Premere **[15] </>** sul telecomando (oppure premere **[F] PRESET/TUNING </>**) per regolare il livello di uscita dei diffusori.

Gamma di controllo: -da 10,0dB a +10,0 dB

Utilizzo delle funzioni opzionali

Utilizzare le seguenti funzioni per usufruire delle diverse ed utili funzionalità di cui l'apparecchio è dotato.



Le impostazioni iniziali di ciascuno dei parametri seguenti sono indicate con (*).

■ Uso delle cuffie

Collegare la cuffia con un cavo audio analogico stereo alla presa PHONES del pannello anteriore.



- Se si sceglie un programma di campo sonoro, la modalità SILENT CINEMA si attiva automaticamente (vedere pagina 26).

Note

- Se si collega una cuffia, non sarà riprodotto alcun segnale dai terminali dei diffusori.
- Tutti i segnali audio Dolby Digital e DTS vengono miscelati ed inviati ai canali sinistro e destro della cuffia.

■ Scelta della modalità di ascolto notturno

Le modalità di ascolto notturno sono studiate per migliorare la qualità di ascolto ai volumi più bassi o di notte.

1 Premere **[N] NIGHT** (o premere **[16] NIGHT**) più volte per selezionare "NIGHT:CINEMA" o "NIGHT:MUSIC".

Ogni opzione è definita come segue.

Opzione	Funzione
NIGHT:CINEMA	Si avvicina alla gamma dinamica delle colonne sonore dei film e rende i dialoghi più facili da ascoltare ai bassi volumi.
NIGHT:MUSIC	Mantiene la facilità di ascolto per tutte le qualità di suono.
NIGHT OFF	Disattiva questa funzione.



- Quando si seleziona una modalità di ascolto notturno, la spia NIGHT si illumina sul display del pannello anteriore.

2 Premere **[15] </>** per regolare il livello dell'effetto quando "NIGHT:CINEMA" o "NIGHT:MUSIC" è visualizzato sul display del pannello anteriore.

Ogni opzione è definita come segue.

Opzione	Funzione
MIN	Abbassa leggermente il livello degli effetti.
MID*	Abbassa moderatamente il livello degli effetti.
MAX	Abbassa notevolmente il livello degli effetti.



- “Le regolazioni di NIGHT:CINEMA” e “NIGHT:MUSIC” sono memorizzate separatamente.

Note

- Non è possibile utilizzare le modalità di ascolto notturno nei seguenti casi:
 - quando il componente collegato alle prese MULTI CH INPUT è scelto come sorgente di ingresso segnale;
 - quando le cuffie sono collegate alla presa PHONES;
 - quando la frequenza di campionamento delle sorgenti segnale di ingresso è superiore a 48 kHz.
- L'effetto delle modalità di ascolto notturno può variare in funzione della sorgente del segnale di ingresso e dalle impostazioni del suono surround utilizzate.

■ Visualizzazione delle informazioni della sorgente del segnale di ingresso (SIGNAL INFO)

Si può visualizzare il formato, la frequenza di campionamento, il canale, il bitrate ed i dati di flag del segnale attualmente ricevuto.

1 Premere **[11]MENU** sul telecomando.

“AUTO SETUP” appare sul display del pannello anteriore.

• AUTO SETUP

2 Premere **[15]▲ / ▼** ripetutamente per selezionare “SIGNAL INFO” e poi premere **[15]ENTER**.

3 Premere **[15]▲ / ▼** per scegliere le informazioni visualizzate.

Sul display del pannello anteriore appariranno le seguenti informazioni relative alla sorgente segnale d'ingresso.

Opzione	Descrizione
FORMAT	Formato del segnale.
SAMPLING	Il numero di campioni al secondo presi da un segnale continuo per renderlo discreto.
CHANNEL	Il numero di canali sorgente nel segnale in ingresso (anteriori/surround/LFE).
BITRATE	Il numero di bit che passano per un determinato punto ogni secondo.
FLAG	Dati di flag codificati in segnali DTS, Dolby Digital o PCM che fanno cambiare automaticamente il decoder dell'apparecchio.

4 Premere di nuovo **[11]MENU** sul telecomando per uscire da “SET MENU”.

■ Uso del timer di spegnimento

Utilizzare questa funzione per impostare automaticamente l'apparecchio in modalità di attesa dopo un certo periodo di tempo. Il timer di spegnimento è utile quando si va a dormire mentre l'apparecchio è ancora in funzione o sta eseguendo una registrazione.

Premere più volte **[12]SLEEP** per impostare il tempo.

L'impostazione del timer di spegnimento cambia nel modo seguente.



Una volta che il timer di spegnimento è impostato, la spia SLEEP si accende sul display del pannello anteriore e il display ritorna al programma di campo sonoro.

■ Cancellazione del timer di autospegnimento

Premere più volte **[12]SLEEP** sul telecomando per selezionare “SLEEP OFF”.



- Se si imposta la zona principale in modalità di attesa, il timer di autospegnimento verrà azzerato automaticamente.

■ Riproduzione di sorgenti video in sottofondo

Potete combinare un'immagine video con una sorgente audio diversa. Ad esempio, potete ascoltare musica classica mentre si riproducono dei bei panorami da una sorgente video sul monitor video.

Scegliere una sorgente video con un selettore d'ingresso **[5]**, quindi sceglierne una audio.

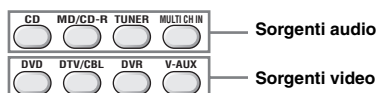

Selezione dei modelli SCENE

Premendo semplicemente un pulsante SCENE, si può richiamare la sorgente segnale di ingresso preferita e il programma di campo sonoro in base al modello SCENE assegnato al pulsante SCENE. I modelli SCENE sono combinazioni di sorgenti di segnale d'ingresso e programmi di campo sonoro.

Questo apparecchio è dotato di 12 modelli SCENE predefiniti per varie situazioni. I seguenti modelli SCENE sono assegnati ai rispettivi pulsanti SCENE nelle impostazioni predefinite.

Pulsante SCENE predefinito	Nome del modello SCENE e sua descrizione
SCENE 1	DVD Movie Viewing – Sorgente di ingresso: DVD – programma di campo sonoro: STRAIGHT Quando si desidera riprodurre un programma DVD.
SCENE 2	Music Disc Listening – Sorgente di ingresso: DVD – programma di campo sonoro: 2ch Stereo Per quando si desidera ascoltare un disco musicale dal DVD player collegato.
SCENE 3	TV Viewing *1 – Sorgente di ingresso: DTV/CBL – programma di campo sonoro: STRAIGHT Quando si desidera guardare un programma TV.
SCENE 4	Radio Listening *2, *3, *4 – Sorgente di ingresso: TUNER – programma di campo sonoro: Music Enh. 5ch Per quando si desidera ascoltare un programma musicale da una stazione radio FM.

Note

- *1 Si deve prima collegare una TV via cavo o un sintonizzatore satellitare all'apparecchio. Vedere pagina 13 per i dettagli.
- *2 Si deve prima collegare l'antenna FM/AM in dotazione all'apparecchio. Vedere pagina 15 per i dettagli.
- *3 Ci si deve sintonizzare sulla stazione radio desiderata. Vedere da 27 a 28 per le informazioni di sintonizzazione.
- *4 Per ottenere la migliore ricezione possibile, orientare l'antenna AM a telaio collegata o regolare la posizione dell'estremità dell'antenna FM interna.

Selezione del modello SCENE desiderato

Se si desidera utilizzare altri modelli SCENE, si possono scegliere i modelli SCENE desiderati nella libreria dei modelli SCENE ed assegnarli ai pulsanti SCENE selezionati sul pannello anteriore e sul telecomando.

Selezionare il modello SCENE desiderato

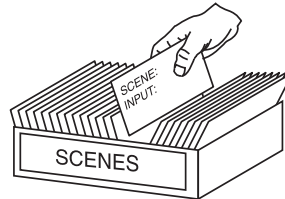

Libreria dei modelli SCENE (immagine)



Assegnare il modello SCENE al pulsante SCENE.

1 Tenere premuto il pulsante **SCENE** (o **SCENE**) desiderato per 3 secondi.

La spia MEMORY sul pannello anteriore inizia a lampeggiare e il nome del modello SCENE attualmente assegnato appare sul display del pannello anteriore.

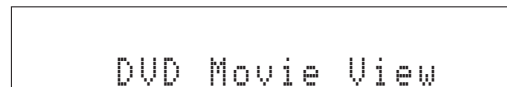

2 Premere **INPUT** </> (o premere **15** </>) per scegliere il modello desiderato.

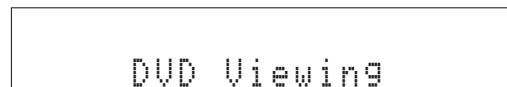

3 Premere di nuovo il pulsante **SCENE** (o **SCENE**) per confermare la selezione.

L'indicatore luminoso MEMORY smette di lampeggiare e il modello SCENE selezionato viene assegnato al pulsante.



- Per annullare questa operazione, premere **17** RETURN.

Quale modello SCENE si desidera selezionare?

Le tabelle seguenti contengono le descrizioni dei modelli SCENE predefiniti. Scegliere i modelli SCENE corrispondenti per la sorgente desiderata. Le illustrazioni del pulsante SCENE nella tabella seguente indicano che i modelli SCENE in quelle celle sono rispettivamente assegnati ai pulsanti SCENE.

È possibile anche creare i propri modelli SCENE originali modificando i modelli SCENE predefiniti. Vedere pagina 24 per i dettagli.

■ Sorgenti video (video DVD, video registrato)

Modello SCENE	Sorgente di ingresso	Modalità di riproduzione	Caratteristiche
DVD Viewing	DVD	STRAIGHT	Scegliere questo modello SCENE quando sul proprio lettore DVD si riproducono contenuti di carattere generale.
 DVD Movie Viewing	DVD	Movie Dramatic	Scegliere questo modello SCENE quando sul proprio lettore DVD si riproducono film.
DVD Live Viewing	DVD	Pop/Rock	Scegliere questo modello SCENE quando sul proprio lettore DVD si ascoltano video con musica live.
DVR Viewing	DVR	Movie Dramatic	Scegliere questo modello SCENE quando sul proprio registratore video digitale si riproducono film.

■ Dischi musicali (CD, SA-CD o DVD Audio)

Modello SCENE	Sorgente di ingresso	Modalità di riproduzione	Caratteristiche
 Music Disc Listening	DVD	2ch Stereo	Scegliere questo modello SCENE quando sul proprio lettore DVD si riproducono dischi musicali.
Disc Listening	DVD	5ch Stereo	Scegliere questo modello SCENE quando sul proprio lettore DVD si riproducono sorgenti musicali come musica di sottofondo.
CD Listening	CD	5ch Stereo	Scegliere questo modello SCENE quando sul proprio lettore CD si riproducono sorgenti musicali come musica di sottofondo.
CD Music Listening	CD	2ch Stereo	Scegliere questo modello SCENE quando sul proprio lettore CD si riproducono dischi musicali.

■ Programmi radio

Modello SCENE	Sorgente di ingresso	Modalità di riproduzione	Caratteristiche
 Radio Listening	TUNER	Music Enh. 5ch	Scegliere questo modello SCENE quando si ascoltano programmi radio in FM o AM.

■ Programmi TV

Modello SCENE	Sorgente di ingresso	Modalità di riproduzione	Caratteristiche
 TV Viewing	DTV/CBL	STRAIGHT	Scegliere questo modello SCENE quando si guardano programmi TV.
TV Sports Viewing	DTV/CBL	TV Sports	Scegliere questo modello SCENE quando si guardano programmi TV sportivi.

■ Video game

Modello SCENE	Sorgente di ingresso	Modalità di riproduzione	Caratteristiche
Game Playing	V-AUX	Game	Scegliere questo modello SCENE quando si riproducono video game.

Creazione dei propri modelli SCENE originali

È possibile anche creare i propri modelli SCENE originali per ciascuno dei pulsanti SCENE. Vedere i 12 modelli SCENE predefiniti per creare i propri modelli SCENE originali.

Personalizzazione dei modelli SCENE predefiniti

Utilizzare questa funzione per personalizzare i modelli SCENE predefiniti

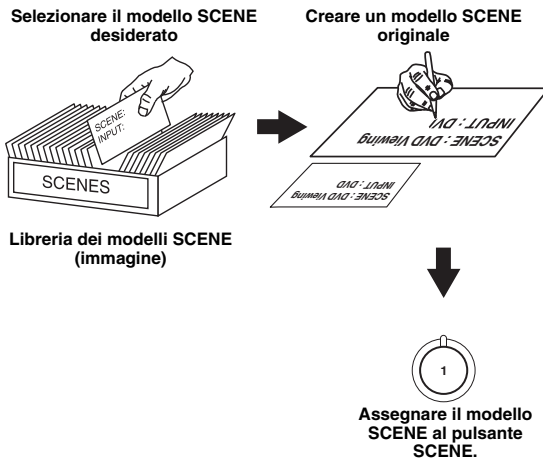

1 Tenere premuto il pulsante **4** SCENE desiderato per 3 secondi.

L'indicatore MEMORY sul display del pannello anteriore comincia a lampeggiare.



Nota

- Quando il modello SCENE che si intende personalizzare non è assegnato ad alcun pulsante **4** SCENE, premere **15** < / > più volte per richiamare il modello SCENE desiderato (vedere pagina 22).

2 Premere **15** / < / > per selezionare il parametro desiderato del modello SCENE, quindi **15** < / > per selezionare il valore desiderato del parametro selezionato.

Per un modello SCENE si possono regolare i seguenti parametri:

- Il componente origine del segnale d'ingresso
- I programmi del campo sonoro attivo o la modalità STRAIGHT
- L'impostazione della modalità di ascolto notturno (vedere pagina 20)
 - SYSTEM: mantiene la modalità di ascolto notturno attuale.
 - CINEMA: imposta la modalità di ascolto notturno su CINEMA .
 - MUSIC: imposta la modalità di ascolto notturno su MUSIC.

3 Premere di nuovo il pulsante **9** SCENE per confermare la modifica.



- Accanto al nome del modello SCENE originale, compare un asterisco (*).
- Per annullare questa operazione, premere **17** RETURN.

Note

- È possibile creare un modello SCENE personalizzato per ciascun pulsante **4** SCENE e, qualora si creasse un altro modello SCENE personalizzato, l'apparecchio provvede a sovrascrivere il vecchio modello SCENE personalizzato con quello nuovo.
- Il modello SCENE personalizzato è disponibile soltanto per il pulsante **4** SCENE assegnato.

Programmi di campo sonoro



L'unità è dotata di numerosi decodificatori digitali di precisione che permettono la riproduzione multicanale di quasi tutti i dispositivi audio stereo o multicanale. L'apparecchio è anche dotato di un chip Yamaha per l'elaborazione digitale del campo sonoro (DSP) che contiene vari programmi di campo sonoro, ideati per migliorare l'ascolto.

Scelta di programmi di campo sonoro

Premere **PROGRAM** ◀/▶ (o premere **PROG** ◀/▶ più volte).

Il nome del programma di campo sonoro selezionato appare sul display del pannello anteriore.

Note

- Una volta selezionata la sorgente di ingresso, l'apparecchio imposta automaticamente l'ultimo campo sonoro utilizzato con la corrispondente fonte d'ingresso.
 - I programmi di campo sonoro non possono essere selezionati quando il componente collegato alle prese MULTI CH INPUT viene scelto come sorgente di ingresso (vedere pagina 19).
 - Quando vengono immessi segnali PCM con una frequenza di campionamento superiore a 48 kHz, l'apparecchio viene automaticamente impostato in modalità "STRAIGHT" (vedere pagina 26).
-  • Scegliere un programma di campo sonoro a piacere, e non sulla base del suo nome.
-  • Si può selezionare "Music Enh. 2ch e "Music Enh. 5ch premendo **ENHANCER** più volte.

Descrizione dei programmi di campo sonoro



- Scegliere un programma di campo sonoro a piacere, e non solo in base al suo nome, ecc.
- I parametri dei campi sonori disponibili differiscono a seconda delle impostazioni dei diffusori.

Categoria	Programma	Caratteristiche
MUSIC	Pop/Rock	Elaborazione CINEMA DSP. Questo programma presenta un'immagine di concerto pop, rock o jazz live. Il campo sonoro riproduce la spaziosità di una grande sala enfatizzando la nitidezza delle sezioni vocali e degli strumenti solisti nonché gli effetti degli strumenti ritmici.
	Hall	Elaborazione CINEMA DSP. Questo campo sonoro è ottimizzato per musica classica e d'orchestra. Il programma utilizza i dati raccolti in una grande sala da concerto di Monaco. Si può apprezzare il riverbero delicato e ricco che crea un'atmosfera maestosa.
	Jazz	Elaborazione CINEMA DSP. Questo campo sonoro è ottimizzato per musica jazz e fusion. Utilizza i dati raccolti in un famoso jazz club di New York. È possibile apprezzare riverberi chiari.
ENTERTAIN	Game	Elaborazione CINEMA DSP. Quando si riproducono giochi, è possibile ascoltare effetti sonori dinamici ed avvincenti. Il programma permette di apprezzare i suoni surround profondi e tridimensionali del campo interessato dalla riproduzione ed offre effetti surround simili a quelli del cinema per le scene dei film.
	TV Sports	Elaborazione CINEMA DSP. Si possono ascoltare le trasmissioni sportive in stereo e i programmi di varietà con un ambiente sonoro live. Per le trasmissioni sportive, le voci dei commentatori e degli annunciatori arrivano nitide dal centro; le acclamazioni e l'atmosfera dello stadio sono diffuse entro un raggio adeguato, regalando la sensazione di essere come allo stadio.
MOVIE	Movie Spacious	Elaborazione CINEMA DSP. Questo campo sonoro è adatto per i film con particolare enfasi sugli effetti sonori spettacolari che sono perfetti per una TV a schermo largo. Il programma riproduce un'ampia gamma dinamica, dagli effetti sonori minori ai suoni più potenti.
	Movie Dramatic	Elaborazione CINEMA DSP. Questo campo sonoro è adatto anche per i film che contengono effetti sonori tridimensionali particolari. Limita il riverbero ad un livello moderato, ma riproduce gli effetti sonori e la musica in sottofondo in una modalità tridimensionale soft, con nitidezza ed orientamento centrale delle voci che fungono da perno.
STEREO	2ch Stereo	Effettua il rimissaggio delle sorgenti multicanale a 2 canali o riproduce sorgenti a 2 canali così come sono.
	5ch Stereo	Elaborazione CINEMA DSP. Con questo programma si incrementa la portata della posizione di ascolto. Si tratta di un campo sonoro idoneo per la musica di sottofondo alle feste.
ENHANCER	Music Enh. 2ch Music Enh. 5ch	Scegliere questi programmi per riprodurre formati compressi (come l'MP3) in stereo a 2 o 5 canali. Questo programma migliora la qualità di ascolto rigenerando le armoniche mancanti a causa della compressione.

■ **Sceita dei decodificatori per sorgenti a 2 canali (modalità di decodifica surround)**

I segnali d'ingresso provenienti da sorgenti a 2 canali si possono riprodurre anche su più canali.



Premere  SUR. DECODE più per selezionare un decodificatore.



A seconda del tipo di sorgente in riproduzione ed alle preferenze personali, si possono scegliere i seguenti decoder.

STANDARD	Funzione
PRO LOGIC	Elaborazione Dolby Pro Logic per qualsiasi sorgente.
PLII Movie	Elaborazione Dolby Pro Logic II per sorgenti di film.
PLII Music	Elaborazione Dolby Pro Logic II per sorgenti musicali.
PLII Game	Elaborazione Dolby Pro Logic II per sorgenti di videogiochi.

■ **Modifica dei parametri dei campi sonori**

Sebbene si possa ottenere una buona qualità di ascolto anche con i parametri predefiniti in fabbrica, è possibile modificarne alcuni per ottimizzarli alla sorgente in ingresso o alla stanza di ascolto.

1 Mentre si ascolta una sorgente, premere   /  per scegliere il parametro desiderato.

2 Premere   /  per cambiare il valore del parametro.

Nota

- Non si possono modificare i valori dei parametri quando "MEM.GUARD" in "OPTION MENU" è impostato su "ON" (vedere pagina 35).



- Le impostazioni iniziali di ciascun parametro sono indicate da un (*).

For Pop/Rock, Hall, Jazz, Game, TV Sports, Movie Spacious e Movie Dramatic:

Livello DSP DSP LEVEL

Funzione:	Regola il livello degli effetti.
Opzioni:	MIN, MID*, MAX

Per musica PRO LOGIC II:

Panorama PANORAMA

Funzione:	Invia segnali stereo ai diffusori surround oltre che a quelli anteriori, producendo un effetto di "avvolgimento".
Opzioni:	OFF*, ON

Dimensione DIMENSION

Funzione:	Regola gradualmente il campo sonoro verso l'avanti o il dietro.
Gamma di controllo:	Da -3 (verso il dietro) a +3 (verso l'avanti), l'impostazione iniziale è STD (standard).

Ampiezza centrale CT WIDTH

Funzione:	Regola l'immagine centrale di tutti e tre i diffusori anteriori con gradualità variabile. Un valore più alto regola l'immagine centrale verso i diffusori anteriori sinistro e destro.
Gamma di controllo:	Da 0 (il suono del canale centrale è emesso solo dal diffusore centrale) a 7 (il suono del canale centrale è emesso solo dai diffusori anteriori sinistro e destro), l'impostazione iniziale è 3.

Per Music Enh. 2ch e Music Enh. 5ch

Livello effetti

Funzione:	Regola il livello degli effetti.
Opzioni:	LOW, HIGH*

■ **Utilizzo dei programmi di campo sonoro senza i diffusori surround (Virtual CINEMA DSP)**

Virtual CINEMA DSP consente di usare programmi di campo sonoro CINEMA DSP senza diffusori surround. Quando si imposta "SUR. L/R" su "NONE" (vedere pagina 33), Virtual CINEMA DSP si attiva automaticamente ogni volta che si seleziona un programma di campo sonoro CINEMA DSP (vedere pagina 25).

■ **Riproduzione di sorgenti multicanale e programmi di campo sonoro in cuffia (SILENT CINEMA)**

SILENT CINEMA consente di riprodurre musica multicanale o film attraverso normali cuffie. SILENT CINEMA viene attivato automaticamente quando si collega una cuffia alla presa PHONES durante l'ascolto con i programmi di campo sonoro CINEMA DSP (vedere pagina 25).



- Se viene attivato, l'indicatore SILENT CINEMA si illumina sul display del pannello anteriore.



■ **Riproduzione di sorgenti di segnali in ingresso non processate (modalità di decodifica Straight)**

Se l'unità si trova in modalità "STRAIGHT" le sorgenti stereo a 2 canali vengono riprodotte solo dai diffusori anteriori sinistro e destro. Le sorgenti multicanale vengono decodificate nei canali appropriati senza alcun effetto aggiuntivo.

Premere  STRAIGHT (o premere  STRAIGHT) per selezionare "STRAIGHT".

"STRAIGHT" compare sul display del pannello anteriore.

Disattivazione della modalità "STRAIGHT"

Premere di nuovo  STRAIGHT (o  STRAIGHT) in modo che "STRAIGHT" scompaia dal display del pannello anteriore.

Sintonizzazione in FM/AM

Panoramica

È possibile utilizzare due modalità di sintonizzazione per le stazioni FM/AM desiderate.

■ Modalità di sintonizzazione

Si può cercare o specificare la frequenza della stazione FM/AM desiderata, automaticamente o manualmente (vedi “Sintonizzazione in FM/AM” in questa pagina).

■ Modalità di sintonizzazione con preselezione

Si può preselezionare la stazione desiderata FM/AM, e richiamarla in seguito specificando il gruppo di preselezione e il numero (vedere “Scelta delle stazioni preselezionate” a pagina 28).

Nota

- Per ottenere la migliore ricezione possibile, orientare l'antenna AM a telaio collegata o regolare la posizione dell'estremità dell'antenna FM interna.

Sintonizzazione in FM/AM

- 1 Premere diverse volte **INPUT** $\triangleleft/\triangleright$ in modo che venga visualizzato “TUNER” sul display del pannello anteriore.
- 2 Premere **BAND** per scegliere la banda di ricezione (FM o AM).
- 3 Per ricercare una stazione automaticamente, premere **TUNING AUTO/MAN'L** di modo che l'indicatore **AUTO** si illumini sul display del pannello anteriore. Per ricercare una stazione manualmente, premere di nuovo **TUNING AUTO/MAN'L** di modo che l'indicatore **AUTO** scompaia dal display del pannello anteriore.

Si accende durante la sintonizzazione automatica

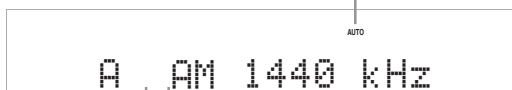

Niente due punti (:)

Se i due punti (:) appaiono sul display del pannello anteriore, la sintonizzazione automatica/manuale non è possibile. Premere **EDIT PRESET/TUNING** per disattivare i due punti (:).

- 4 Premere **PRESET/TUNING** $\triangleleft/\triangleright$ una volta per iniziare la sintonizzazione automatica. Premere **PRESET/TUNING** $\triangleleft/\triangleright$ più volte per sintonizzarsi manualmente sulla stazione desiderata.

Quando l'apparecchio è sintonizzato su una stazione, l'indicatore **TUNED** si accende e la frequenza della stazione appare sul display del pannello anteriore.

- Per sintonizzarsi su una frequenza più alta, premere **PRESET/TUNING** \triangleright .
- Per sintonizzarsi su una frequenza più bassa, premere **PRESET/TUNING** \triangleleft .

Nota

- Se il segnale della stazione desiderata è debole, passare alla sintonia manuale.

Stazioni FM/AM preselezionate

utilizzare questa funzione per memorizzare fino a 40 stazioni (A1 to E8: 8 numeri di preselezione per ciascuno dei 5 gruppi di stazioni). Programmare le stazioni desiderate sull'unità avvalendosi della preselezione delle stazioni automatica o manuale.

Preselezione automatica della stazione

È possibile usare la funzione di sintonizzazione con preselezione automatica per memorizzare in ordine fino a 40 stazioni in FM dotate di forte segnale di trasmissione.

- 1 Premere diverse volte **INPUT** $\triangleleft/\triangleright$ in modo che venga visualizzato “TUNER” sul display del pannello anteriore.
- 2 Premere **BAND** per selezionare “FM” come banda di ricezione.
- 3 Mantenere premuto **MEMORY** per oltre 3 secondi.

Il numero di stazioni preselezionate lampeggia insieme agli indicatori **MEMORY** e **AUTO**. Dopo circa 5 secondi, la preselezione automatica, iniziando dalla frequenza visualizzata, procederà a sintonizzarsi verso quelle più alte.

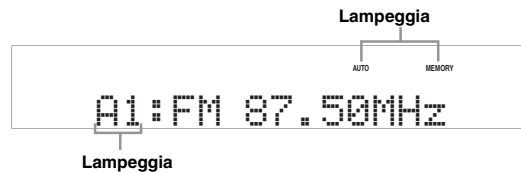

Quando la preselezione automatica è completa, il display del pannello anteriore mostra la frequenza dell'ultima stazione preselezionata.



- È possibile scegliere il gruppo di stazioni con preselezione e il numero di preselezioni in cui la prima stazione ricevuta verrà memorizzata premendo **A/B/C/D/E** e poi **PRESET/TUNING** $\triangleleft/\triangleright$.

Note

- Se si memorizza una stazione in un numero di preselezione già occupato da un'altra stazione questa verrà sovrascritta.
- La preselezione automatica preseleziona solo stazioni in FM di sufficiente chiarezza. Se il segnale della stazione da memorizzare è debole, sintonizzarla manualmente e quindi memorizzarla nel modo descritto in “Preselezione manuale delle stazioni” a pagina 28.
- Solo le trasmissioni Radio Data System vengono memorizzate automaticamente dalla preselezione automatica (solo modelli per Europa).

Preselezione manuale delle stazioni

Utilizzare questa funzione per memorizzare manualmente le stazioni FM o AM.

- 1 Sintonizzarsi su una stazione.**
Vedere pagina 27 per l'uso di istruzioni.
- 2 Premere Ⓜ MEMORY.**
L'indicatore MEMORY lampeggia sul display del pannello anteriore per circa 30 secondi.
- 3 Premere Ⓜ A/B/C/D/E e Ⓜ PRESET/TUNING $\triangleleft/\triangleright$ ripetutamente per scegliere un gruppo e numero di stazioni con preselezione (A1 - E8) con indicatore MEMORY lampeggiante.**
Controllare che sul display del pannello anteriore appaiano i due punti (:).
 - Per sintonizzarsi su un gruppo ed un numero di stazioni con preselezione più alto, premere Ⓜ PRESET/TUNING \triangleright .
 - Per selezionare un gruppo ed un numero di stazioni con preselezione più basso, premere Ⓜ PRESET/TUNING \triangleleft .



Gruppo di stazioni con preselezione e numero di preselezioni

- 4 Premere Ⓜ MEMORY mentre l'indicatore MEMORY lampeggia.**
La banda di frequenza e la frequenza appaiono sul display del pannello anteriore insieme al gruppo di preselezione ed al numero che avete scelto.



La stazione visualizzata è stata memorizzata come C3.

Scelta delle stazioni preselezionate

Potete mettere in sintonia una stazione preselezionata semplicemente scegliendo il gruppo ed il numero di preselezione in cui è memorizzata.

Quando si esegue questa operazione con il telecomando, premere Ⓜ TUNER per selezionare "TUNER" come sorgente di ingresso.

- 1 Premere Ⓜ A/B/C/D/E (o Ⓜ A/B/C/D/E) più volte per scegliere il gruppo di stazioni preselezionate (A - E).**
La lettera del gruppo di stazioni preselezionate appare sul display del pannello anteriore e cambia ogni volta che si preme il pulsante.
- 2 Premere Ⓜ PRESET/TUNING $\triangleleft/\triangleright$ (o Ⓜ PRESET $\triangleleft/\triangleright$) per scegliere un numero di una stazione preselezionata (1 - 8).**
Il gruppo ed il numero di preselezione appaiono sul display del pannello anteriore insieme alla banda di frequenza ed alla frequenza.

Cambio di stazioni preselezionate

È possibile scambiare la posizione assegnata a due stazioni preselezionate. L'esempio che segue descrive la procedura per scambiare fra loro le stazioni "E1" e "A5".

- 1 Scegliere una stazione preselezionata "E1" tramite Ⓜ A/B/C/D/E e Ⓜ PRESET/TUNING $\triangleleft/\triangleright$.**
Vedere "Scelta delle stazioni preselezionate" in questa pagina.
- 2 Tenere premuto Ⓜ EDIT PRESET/TUNING per oltre 3 secondi.**
"Gli indicatori E1" e MEMORY lampeggiano sul display del pannello anteriore.
- 3 Scegliere una stazione preselezionata "A5" tramite Ⓜ A/B/C/D/E e Ⓜ PRESET/TUNING $\triangleleft/\triangleright$.**
"Gli indicatori A5" e MEMORY lampeggiano sul display del pannello anteriore.
Vedere "Scelta delle stazioni preselezionate" in questa pagina.



- 4 Premere di nuovo Ⓜ EDIT PRESET/TUNING.**
"EXCHANGE E1-A5" appare sul display del pannello anteriore e l'assegnazione delle due stazioni preselezionate viene scambiata.

Sintonizzazione Radio Data System (solo modelli per Europa e Russia)

Radio Data System è un sistema di trasmissione dati usato dalle stazioni in FM di molti paesi. L'unità riceve vari tipi di dati Radio Data System, ad esempio PS (program service, o nome del programma), PTY (program type, o tipo di programma), RT (radio text, o testi radio), CT (clock time, o ora esatta), e EON (enhanced other networks, o altre reti), durante la ricezione di stazioni Radio Data System Radio.

Visualizzazione di informazioni Radio Data System

Usare questa funzione per visualizzare i 4 tipi di informazioni Radio Data System: PS (nome del programma), PTY (tipo di programma), RT (testi radio) e CT (ora esatta). Gli indicatori corrispondenti si illuminano sul display del pannello anteriore (vedere pagina 4).

Note

- La modalità di visualizzazione Radio Data System varia in funzione della stazione che sta trasmettendo.
- La ricezione di segnale Radio Data System dalla stazione potrebbe richiedere del tempo.
- Se i segnali Radio Data System ricevuti non sono sufficientemente forti, l'unità potrebbe non essere in grado di utilizzarli.
- Se la ricezione è scarsa, premere **TUNING AUTO/MAN'L** sul pannello anteriore in modo da far scomparire l'indicatore AUTO dal pannello anteriore.

1 Sintonizzare la stazione Radio Data System desiderata.



- Si raccomanda di sintonizzare le stazioni che trasmettono in Radio Data System usando il sistema di preselezione automatica (vedere pagina 27).
- Si può anche utilizzare la modalità PTY SEEK per sintonizzarsi sulla stazione Radio Data System desiderata tra quelle a preselezione.

2 Premere **INFO** sul telecomando più volte per scegliere la modalità di visualizzazione Radio Data System.



Opzione	Funzione
PS	Visualizza il nome del programma Radio Data System al momento ricevuto.
PTY	Visualizza il tipo di programma Radio Data System al momento ricevuto.
RT	Visualizza le informazioni sul programma Radio Data System al momento ricevuto.
CT	Visualizza l'ora attuale.

Selezione del tipo di programma Radio Data System (modalità PTY SEEK)

Usare questa funzione per scegliere il programma radio desiderato in base alla tipologia di programma fra tutte le stazioni che trasmettono Radio Data System.



- Usare la funzione di preselezione automatica per preselezionare stazioni che trasmettono Radio Data System (vedere pagina 27).

1 Premere **TUNER** sul telecomando per selezionare "TUNER" come sorgente di ingresso.

2 Premere **PTY SEEK MODE** sul telecomando per impostare l'apparecchio in modalità PTY SEEK.

Il nome del tipo di programma o "NEWS" lampeggia sul display del pannello anteriore.



- Per annullare la modalità PTY SEEK, premere nuovamente **PTY SEEK MODE** sul telecomando.

3 Premere **PRESET** sul telecomando per scegliere il tipo di programma desiderato.

Il tipo di programma scelto appare sul display del pannello anteriore.

Tipo di programma	Descrizione
NEWS	Notizie
AFFAIRS	Attualità
INFO	Informazioni generali
SPORT	Sports
EDUCATE	Educazione
DRAMA	Drama
CULTURE	Cultura
SCIENCE	Scienza
VARIED	Divertimento leggero
POP M	Musica pop
ROCK M	Musica rock
M.O.R. M	Middle-of-the-road music (easy-listening)
LIGHT M	Musica classica leggera
CLASSICS	Classica seria
OTHER M	Altra musica

4 Premere **PTY SEEK START** sul telecomando per iniziare la ricerca di tutte le stazioni Radio Data System preselezionate.

Il nome del tipo di programma scelto lampeggia e l'indicatore PTY HOLD si accende sul display del pannello anteriore.



- Per fermare la ricerca di stazioni, premere  **PTY SEEK START** sul telecomando un'altra volta.

Nota

- Premere  **PTY SEEK START** di nuovo per riprendere la ricerca di stazioni di quel tipo.

Uso del servizio Enhanced Other Networks (EON)

Usare questa funzione per ricevere dati EON (enhanced other networks, o altre reti potenziate) di una rete di stazioni Radio Data System. Una volta scelto uno dei 4 tipi di programma Radio Data System (NEWS, AFFAIRS, INFO o SPORT), l'apparecchio ricerca automaticamente le stazioni che sono programmate per la trasmissione di dati EON del tipo desiderato per un periodo di tempo prestabilito. Quando inizia il servizio dati EON, l'unità si sintonizza automaticamente sulla stazione locale che trasmette il servizio EON e torna alla stazione nazionale al termine della ricezione dei dati EON.

Note

- Si può usare questa funzione solo quando il servizio dati EON è disponibile.
- L'indicatore EON si illumina sul display del pannello anteriore solo quando vengono ricevuti dati EON da una stazione Radio Data System.

1 Sintonizzare la stazione Radio Data System desiderata.

2 Assicurarsi che l'indicatore EON sia acceso sul display del pannello frontale.

Se l'indicatore EON del pannello anteriore non è acceso, scegliere un altro programma Radio Data System in modo da fare illuminare l'indicatore EON.

3 Premere più volte **EON** sul telecomando per scegliere uno dei 4 tipi di programma Radio Data System (NEWS, AFFAIRS, INFO o SPORT).

Il nome del tipo di programma scelto appare sul display del pannello anteriore.



- Per disattivare la funzione EON, premere  **EON** sul telecomando fino a che il nome del tipo di programma scompare e sul display del pannello anteriore compare la scritta "EON OFF".

FUNZIONAMENTO AVANZATO

Set menu

È possibile utilizzare i seguenti parametri nel Set Menu per regolare diverse impostazioni di sistema e personalizzare il modo in cui l'apparecchio funziona. Cambiare le impostazioni predefinite in base alle esigenze dell'ambiente di ascolto.

Auto setup AUTO SETUP

Utilizzare questa funzione per regolare automaticamente i diffusori e i parametri del sistema (vedere pagina 16).

Configurazione manuale MANUAL SETUP

Utilizzare questa funzione per regolare manualmente i diffusori e le impostazioni del sistema.

■ Sound menu 1 SOUND MENU

Utilizzare questo menu per regolare manualmente le impostazioni dei diffusori, modificare la qualità e la tonalità del suono in uscita dall'impianto o compensare i ritardi di elaborazione dei segnali video quando si impiegano monitor LCD o proiettori.

Parametro	Caratteristiche	Pagina
A)SPEAKER SET	Seleziona la dimensione di ciascun diffusore, i diffusori per l'emissione di segnali di bassa frequenza, la frequenza di crossover e la posizione dei diffusori anteriori collegati ai terminali FRONT B.	32
B)SP LEVEL	Regola il livello di uscita di ciascun diffusore.	33
C)SP DISTANCE	Regola la distanza di ciascun diffusore.	33
D)CENTER GEO	Regola la qualità dei toni del diffusore centrale.	33
E)LFE LEVEL	Regola il livello di uscita del canale LFE per i segnali Dolby Digital o DTS.	34
F)D.RANGE	Regola la gamma dinamica di segnali Dolby Digital o DTS.	34
G)AUDIO SET	Regola il livello di abbassamento audio, le impostazioni di ritardo audio, il livello massimo di volume e il livello di volume iniziale.	34

■ Menu ingressi 2 INPUT MENU

Utilizzare questo menu per riassegnare manualmente le prese di ingresso, selezionare la modalità di ingresso o rinominare la sorgente di ingresso.

Parametro	Caratteristiche	Pagina
A)INPUT ASSIGN	Assegna le prese di ingresso dell'apparecchio a seconda del componente da utilizzare.	34
B)INPUT RENAME	Cambia il nome della sorgente in ingresso.	34
C)VOLUME TRIM	Regola il volume in uscita da ciascuna presa.	35
D)DECODER MODE	Seleziona la modalità decoder per le sorgenti collegate alle prese DIGITAL INPUT sul pannello posteriore dell'apparecchio.	35
E)MULTI CH SET	Seleziona la sorgente video riprodotta in sottofondo delle sorgenti d'ingresso dalle prese MULTI CH INPUT.	35

■ Menu opzioni 3 OPTION MENU

Utilizzare questo menu per regolare manualmente i parametri opzionali del sistema.

Parametro	Caratteristiche	Pagina
A)DISPLAY SET	Regola la luminosità del display del pannello anteriore.	35
B)MEMORY GUARD	Blocca i parametri dei programmi di campo sonoro ed altre impostazioni del Set Menu.	35
C)AUDIO SELECT	Definisce la modalità di scelta della presa di ingresso audio predefinita per le sorgenti segnale di ingresso collegate alle prese DIGITAL INPUT quando si accende quest'unità.	36
D)PARAM. INI	Configura tutti i parametri dei programmi di campo sonoro sulle impostazioni iniziali di fabbrica.	36

Informazioni segnale SIGNAL INFO

Utilizzare questa funzione per controllare le informazioni sul segnale audio (vedere pagina 21).

Uso del Set menu

Utilizzare il telecomando per accedere e regolare i parametri.



- È possibile cambiare i parametri del Set menu anche quando l'apparecchio riproduce il suono.

1 Premere [11] MENU sul telecomando.
“AUTO SETUP” appare sul display del pannello anteriore.

2 Premere [15] Δ / ▽ per selezionare “MANUAL SETUP”.

• MANUAL SETUP

3 Premere [15] ENTER per entrare in “MANUAL SETUP”.

“1 SOUND MENU” appare sul display del pannello anteriore.

1 SOUND MENU

4 Premere [15] Δ / ▽ più volte e poi premere [15] ENTER per effettuare la scelta e entrare nel menu desiderato.

I seguenti menu appaiono sul display del pannello anteriore quando si preme ripetutamente [15] Δ / ▽.

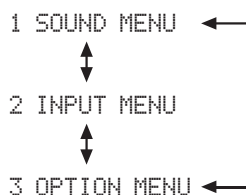

5 Premere [15] Δ / ▽ ripetutamente e poi premere [15] ENTER per effettuare la scelta e entrare nel sottomenu desiderato.

- Ripetere questo punto per navigare e accedere alle voci che si intende regolare.
- Per tornare al livello di menu precedente, premere [17] RETURN.

6 Premere [15] Δ / ▽ per selezionare il parametro desiderato e poi [15] < / > per modificarne il valore.

- Premere [15] > per aumentare il valore.
- Premere [15] < per diminuire il valore.

7 Premere [11] MENU per uscire dal Set Menu.

1 SOUND MENU

Utilizzare questo menu per regolare manualmente le impostazioni dei diffusori o compensare i ritardi di elaborazione dei segnali video quando si impiegano monitor LCD o proiettori.



- Le impostazioni iniziali di ciascuno dei parametri seguenti sono indicate con (*)

Impostazioni diffusori A) SPEAKER SET

Da usare per impostare manualmente qualsiasi parametro dei diffusori.

■ FRONT B Impostazione diffusore FRONT B

Utilizzare questa funzione per scegliere la posizione dei diffusori anteriori collegati ai terminali FRONT B.

Opzione	Condizioni
FRONT*	Quando i diffusori FRONT B sono sistemati nella zona principale.
ZONE B	Quando i diffusori FRONT B sono sistemati in un'altra zona. Questa impostazione silenzia tutti i diffusori presenti nel locale principale quando FRONT B viene selezionato da © SPEAKERS.

Note

- Se si collegano le cuffie alla presa PHONES dell'apparecchio, il suono viene emesso dalle cuffie e dai terminali FRONT B mentre “FRONT B” è impostato su “ZONE B”.
- Se si seleziona un programma DSP quando “FRONT B” è impostato su “ZONE B”, l'apparecchio entra automaticamente in modalità Virtual CINEMA DSP (vedere pagina 26).

■ Diffusori anteriori, diffusore centrale, diffusori surround sinistro/destro FRONT, CENTER, SUR. LR

Selezionare “LARGE (LRG)” o “SMALL (SML)” a seconda della dimensione dei diffusori. Se il diffusore centrale o i diffusori surround non sono collegati, selezionare “NONE”.

Impostazioni iniziali:

FRONT: “LARGE”
CENTER: “SML”
SUR. LR: “SML”

Il diametro woofer di un diffusore è di 16 cm o superiore: LARGE (LRG)

Il diametro woofer di un diffusore è inferiore a 16 cm : SMALL (SML)

Note

- Quando “BASS OUT” è impostato su “FRONT” in questa pagina, si può a selezionare solo “LARGE” in “FRONT”. Se “FRONT” è impostato in modo diverso da “LARGE” in precedenza, l'apparecchio modifica automaticamente il valore su “LARGE”.
- Selezionando “NONE” in “CENTER”, i segnali del canale centrale vengono diretti verso i diffusori anteriori sinistro e destro.
- Quando si seleziona NONE in “SUR. LR”, l'apparecchio entra automaticamente in modalità Virtual CINEMA DSP (vedere pagina 26).

■ LFE/Bass out BASS OUT

Usare questa funzione per scegliere i diffusori che emettono effetti LFE (effetti di bassa frequenza) e segnali di bassa frequenza.



- Se non si è soddisfatti dei bassi prodotti dai propri diffusori, potete cambiarne le impostazioni come preferite.

Uscita di segnali LFE

Opzione	Subwoofer	Diffusori anteriori	Altri diffusori
BOTH*	Uscita	Nessuna uscita	Nessuna uscita
SWFR	Uscita	Nessuna uscita	Nessuna uscita
FRONT	Nessuna uscita	Uscita	Nessuna uscita

Uscita segnali di bassa frequenza

Opzione	Subwoofer	Diffusori anteriori	Altri diffusori
BOTH*	*1	*2	*3
SWFR	*4	*3	*3
FRONT	Nessuna uscita	*1	*3

Note

- *1 Emette i segnali a bassa frequenza dei canali anteriori o di altri diffusori su "SML" o "NONE".
- *2 Emettono sempre i segnali a bassa frequenza dei canali anteriori.
- *3 Emettono i segnali a bassa frequenza se le dimensioni dei diffusori sono impostate su "LARGE" (o "LRG").
- *4 Emette i segnali a bassa frequenza dei diffusori impostati su "SML".

■ Crossover CROSSOVER

Usare questa funzione per scegliere la frequenza di crossover di tutti i diffusori impostati su "SML" (o "SML") o su "NONE" in "SPEAKER SET" (vedere pag. 31 e 32).

Opzioni: 40Hz, 60Hz, 80Hz*, 90Hz, 100Hz, 110Hz, 120Hz, 160Hz, 200Hz

Nota

- Tutte le frequenze al di sotto della frequenza scelta vengono inviate al subwoofer o ai diffusori impostati su "LRG" (o "LARGE") in "SPEAKER SET" (vedere pag. 31 e 32).

■ Fase del subwoofer SWFR PHASE

Usare questa funzione per cambiare la fase del subwoofer nel caso i bassi siano scarsi o poco chiari.

Opzione	Funzione
NRM*	Non inverte la fase del subwoofer.
REV	Scegliere questa posizione per invertire la fase del subwoofer.

Livello del diffusore B)SP LEVEL

Usare questa funzione per regolare manualmente il livello di uscita di ciascun diffusore.

Gamma di controllo: Da -10 dB a 0 dB* a +10 dB

Step: 1 dB

SP LEVEL	Diffusore regolato
FL	Diffusore anteriore sinistro
FR	Diffusore anteriore destro
C	Diffusore centrale
SL	Diffusore surround sinistro
SR	Diffusore surround destro
SWFR	Subwoofer

Note

- I canali dei diffusori disponibili differiscono a seconda delle impostazioni dei diffusori.
- Non influisce sul materiale registrato.

Distanza dei diffusori C)SP DISTANCE

Usare questa funzione per impostare manualmente la distanza di ciascun diffusore e regolare il ritardo applicato ai rispettivi canali. Tutti i suoni sarebbero regolati per arrivare alla posizione di ascolto contemporaneamente indipendentemente dalla distanza da ciascun diffusore.

■ Unità UNIT

Opzione	Condizioni
meters*	Quando si regola la distanza dei diffusori in metri.
feet	Quando si regola la distanza dei diffusori in piedi.

■ Distanze dei diffusori

Gamma di controllo: Da 0,30 a 24,00 m (da 1,0 a 80,0 ft)
Step: 0,10 m (0,5 ft)

Impostazioni iniziali:

FRONT L/FRONT R/SWFR: 3,00 m (10,0 ft)

CENTER: 2,60 m (8,5 ft)

SUR. L/SUR. R: 2,40 m (8,0 ft)

SP DISTANCE	Diffusore regolato
FRONT L	Diffusore anteriore sinistro
FRONT R	Diffusore anteriore destro
CENTER	Diffusore centrale
SUR. L	Diffusore surround sinistro
SUR. R	Diffusore surround destro
SWFR	Subwoofer

Nota

- I canali dei diffusori disponibili differiscono a seconda delle impostazioni dei diffusori.

Equalizzatore grafico centrale D)CENTER GEO

Usare questa funzione per regolare l'equalizzatore grafico con banda a 5 frequenze incorporato (100Hz, 300Hz, 1kHz, 3kHz e 10kHz) per il canale centrale, di modo che la qualità delle tonalità del diffusore centrale corrisponda a quella dei diffusori anteriori.

Gamma di controllo: Da -6,0 dB a 0 dB* a +6,0 dB

Step: 0,5 dB



- Premere $\boxed{15}$ / ∇ per selezionare una banda di frequenza e $\boxed{15}$ / \triangleleft / \triangleright per regolare la banda di frequenza selezionata.
- È possibile eseguire le regolazioni mentre si ascolta la sorgente in uso o un suono di prova.

Di seguito riportiamo un esempio in cui si è selezionato "100Hz" come banda di frequenza.

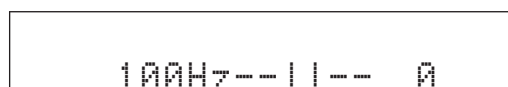

■ Suono di prova TEST

Usare questa funzione per eseguire le regolazioni per "CENTER GEQ" mentre si ascolta un suono di prova.

Opzione	Funzione
OFF*	Arresta i suoni di prova e attiva la sorgente in uso.
ON	Emette i suoni di prova dal diffusore centrale e da quello di sinistra.

Livello effetto a basse frequenze E\LFE LEVEL

Utilizzare questa funzione per regolare il livello di uscita del canale LFE (effetto di bassa frequenza) a seconda della capacità del proprio subwoofer o delle proprie cuffie.

Gamma di controllo: -20 dB a 0 dB*

Step: 1 dB

■ Diffusore LFE SP LFE

Regola il livello del diffusore LFE.

■ Cuffia LFE HP LFE

Regola il livello LFE delle cuffie.

Note

- A seconda delle impostazioni di "BASS OUT" (vedere pagina 32), alcuni segnali potrebbero non essere emessi dalla presa SUBWOOFER OUTPUT.
- Il canale LFE riproduce effetti speciali a bassa frequenza che vengono aggiunti solo a certe scene.
- Questa funzione è disponibile se il segnale di ingresso contiene il canale LFE.

Gamma dinamica F\D.RANGE

Usare questa funzione per scegliere la qualità di compressione della gamma dinamica da applicare ai diffusori o alla cuffia. Questa impostazione è efficace solo quando l'apparecchio decodifica segnali Dolby Digital e DTS.

Opzione	Funzione
MIN	Regola la gamma dinamica su stretta.
STD	Regola automaticamente la gamma dinamica su valori medi.
MAX*	Tiene al massimo la gamma dinamica.

■ Gamma dinamica diffusore SP D.R

Regola la compressione dei diffusori.

■ Gamma dinamica cuffie HP D.R

Regola la compressione delle cuffie.

Impostazioni audio G\AUDIO SET

Usare questa caratteristica per regolare le impostazioni generali di questo apparecchio.

■ Tipo di esclusione audio MUTE TYP.

Usare questa funzione per regolare il grado di riduzione del volume (vedere pagina 20).

Opzione	Funzione
FULL*	Esclude completamente la riproduzione audio.
-20dB	Riduce il volume attuale di 20 dB.

■ Ritardo audio A.DELAY

Usare questa funzione per ritardare l'uscita del suono e sincronizzarla con l'immagine video. Potrebbe essere utile con certi tipi di monitor LCD o proiettori.

Gamma di controllo: Da 0 ms* a 160 ms

Step: 1 ms

■ Volume massimo MAX VOL.

Usare questa funzione per impostare il volume massimo indipendentemente dalla gamma di volume originale.

Questa funzione è utile per evitare volumi alti accidentali.

Gamma di controllo: Da +16 dB*, +10 dB a -30 dB

Step: 5 dB

Nota

- L'impostazione "MAX VOL." ha la priorità su "INI.VOL." Se ad esempio "INI.VOL." si trova su "-20 dB e poi MAX VOL." viene portato su -30 dB, il livello del volume viene regolato automaticamente su -30 dB la prossima volta che si accende l'apparecchio.

■ Volume iniziale INI.VOL.

Da usare per impostare il volume quando si accende l'apparecchio.

Opzioni: Off*, Da -80 dB a +16 dB

Step: 1 dB

Nota

- L'impostazione "MAX VOL." ha la priorità su "INI.VOL."

2 INPUT MENU

Utilizzare questo menu per riassegnare le prese di ingresso, selezionare la modalità di ingresso o rinominare la sorgente di ingresso.



- Le impostazioni iniziali di ciascuno dei parametri seguenti sono indicate con (*)

Assegnazione ingresso A\INPUT ASSIGN

Utilizzare questa funzione per assegnare le prese di ingresso a seconda del componente da usare se le impostazioni iniziali dell'apparecchio non sono quelle desiderate.

Opzioni: CD, MD/CD-R, DVD, DTV/CBL, V-AUX, DVR

Impostazioni iniziali:

IN (1) (presa COAXIAL): DVD

IN (2) (presa OPTICAL (DTV/CBL)): DTV/CBL

IN (3) (presa OPTICAL (CD)): CD

Note

- Non è possibile selezionare una voce specifica più di una volta.
- Non è possibile assegnare la stessa sorgente di ingresso a "IN (2)" e "IN (3)". Per esempio, se si assegna "CD" a "IN (2)", "—" appare in "IN (3)".
- Una volta che le prese di ingresso sono state riassegnate, si può scegliere il componente corrispondente tramite **INPUT** </> (o i selettori d'ingresso **[5]** del telecomando).

Rinomina ingresso B\INPUT RENAME

Usare questa caratteristica per cambiare il nome della sorgente d'ingresso che compare sul display del pannello anteriore.

Il seguente è un esempio di come “DVD” venga rinominato in “My DVD”.



1 Premere uno dei pulsanti selettori d'ingresso (5) o 6 **MULTI CH IN** per selezionare la sorgente di ingresso che si vuole rinominare.

2 Premere 15 ◀ / ▶ sul telecomando per inserire una “_” (sottolineatura) sotto lo spazio o carattere che si intende modificare.

3 Premere 15 ▲ / ▼ per scegliere un carattere da usare e quindi premere 15 ◀ / ▶ per passare allo spazio successivo.

Note

- Potete usare un massimo di 8 caratteri per ciascun inserimento.
- Premere 15 ▼ per cambiare il carattere nell'ordine seguente, oppure premere 15 ▲ per procedere all'inverso: da A a Z, uno spazio, da 0 a 9, uno spazio, da a a z, uno spazio, simboli (#, *, -, +, ecc.)

4 Ripetere i punti da 1 a 3 per cambiare il nome di altre sorgenti d'ingresso.

5 Premere 11 **MENU** per uscire da “INPUT RENAME”.

Riduzione del volume C) VOLUME TRIM

Utilizzare questa funzione per regolare il livello dell'ingresso di segnale di ciascuna presa di ingresso. È utile se si desidera bilanciare il livello di ciascuna sorgente in ingresso per evitare bruschi cambiamenti di volume quando si commutano le fonti.

Premere uno dei pulsanti selettori d'ingresso (5) o 2) MULTI CH IN per selezionare la sorgente di ingresso di cui si desidera regolare il volume.

Opzioni: CD, TUNER, MD/CD-R, DVD, DTV/CBL, V-AUX, DVR, MULTI CH IN

Gamma di controllo: Da -6,0 dB a 0,0 dB* a +6,0 dB
Step: 1,0 dB

Modalità di decodifica D) DECODER MODE

■ Modalità di selezione decoder

Usare questa caratteristica per designare la modalità predefinita del decodificatore per le sorgenti d'ingresso collegate alle prese DIGITAL INPUT.

Opzione	Funzione
AUTO*	Rileva automaticamente il tipo di segnale ricevuto e sceglie di conseguenza la modalità di decodifica più adatta.
LAST	Sceglie automaticamente l'ultima modalità di decodifica usata per la sorgente di segnale collegata.

■ DTS impostazione prioritaria decoder

Opzione	Funzione
AUTO*	Rileva automaticamente il tipo di segnale ricevuto e sceglie di conseguenza la modalità di ingresso più adatta.
DTS	Consente la riproduzione di un CD DTS.

Impostazione ingresso multicanale E) MULTI CH SET

■ BGV BGV

Utilizzare questa funzione per scegliere la sorgente video riprodotta in sottofondo delle sorgenti d'ingresso delle prese MULTI CH INPUT.

Opzioni: LAST*, DVR, V-AUX, DTV/CBL, DVD



- Scegliere “LAST” per impostare l'apparecchio per la selezione automatica dell'ultima sorgente video scelta come video di sottofondo.

3 OPTION MENU

Da usare per regolare i parametri opzionali del sistema.



- Le impostazioni iniziali di ciascuno dei parametri seguenti sono indicate con (*)

Impostazioni del display A) DISPLAY SET

■ Dimmer DIMMER

Funzione da utilizzare per impostare la luminosità del display del pannello anteriore.

Gamma di controllo: Da -4 dB a 0*

Step: 1

- Per attenuare la luminosità del display del pannello anteriore, premere 15 ◀.
- Per aumentare la luminosità del display del pannello anteriore, premere 15 ▶.

Protezione della memoria

B) MEMORY GUARD

■ Protezione della memoria MEM.GUARD

Usare questa funzione per prevenire modifiche accidentali ai valori dei parametri dei programmi DSP e ad altre impostazioni del sistema.

Opzione	Funzione
OFF*	Disattiva la modalità “MEM.GUARD”.
ON	Protegge: <ul style="list-style-type: none"> – parametri dei programmi di campo sonoro – tutte le voci del Set menu – parametri del modello SCENE

Nota

- Quando “MEM.GUARD” è impostato su “ON”, è impossibile selezionare e regolare qualunque altra voce di menu impostata.

Selezione audio C)AUDIO SELECT

Usare questa funzione per definire le impostazioni di selezione della presa di ingresso audio predefinita per le sorgenti di ingresso.

Opzione	Funzione
AUTO*	Rileva automaticamente il tipo di segnali ricevuti e sceglie di conseguenza la modalità di ingresso più adatta.
LAST	Sceglie automaticamente l'ultima modalità di ingresso usata per la sorgente di segnale collegata (vedere pagina 19).

Inizializzazione dei parametri

D)PARAM. INI

Serve a configurare tutti i parametri dei programmi di campo sonoro sulle impostazioni iniziali di fabbrica.

Opzione	Funzione
NO*	Annulla l'inizializzazione dei parametri e ritorna al livello di menu precedente.
YES	Configura tutti i parametri di campo sonoro sulle impostazioni iniziali di fabbrica.

Note

- È impossibile tornare automaticamente alle impostazioni di parametri precedenti una volta che si inizializzano i parametri del programma di campo sonoro.
- È impossibile inizializzare separatamente i singoli programmi di campo sonoro.

Impostazioni avanzate

Questo apparecchio è dotato di menu aggiuntivi che sono visualizzati sul display del pannello anteriore. Il menu delle impostazioni avanzate offre operazioni aggiuntive per regolare e personalizzare il funzionamento di questa unità. Cambiare le impostazioni iniziali (indicate da un (*) per ciascun parametro) a seconda delle esigenze del proprio ambiente di ascolto.

Note

- Durante l'uso del menu delle impostazioni avanzate funzionano solo **ⒶSTANDBY/ON**, **ⓁPROGRAM** </> e **ⓂSTRAIGHT**.
- Nessun'altra operazione è possibile senza prima uscire dal menu delle impostazioni avanzate.
- Il menu delle impostazioni avanzate è disponibile solo sul display del pannello anteriore.

1 Premere **ⒶSTANDBY/ON** sul pannello anteriore per portare l'apparecchio in modalità di attesa.

2 Tenere premuto **ⓀTONE CONTROL** e quindi premere **ⒶSTANDBY/ON** per accendere l'apparecchio.

L'apparecchio si accende ed il menu delle impostazioni avanzate appare sul display del pannello anteriore.

3 Premere **ⓁPROGRAM** </> per selezionare il parametro che si intende regolare.

Il nome del parametro scelto appare sul display del pannello anteriore.

4 Premere più volte **ⓂSTRAIGHT** per modificare le impostazioni dei parametri selezionati.

5 Premere **ⒶSTANDBY/ON** per confermare la propria scelta e portare l'apparecchio in modalità di attesa.



- Le impostazioni effettuate si attiveranno quando l'unità verrà accesa la volta successiva.

■ Inizializzazione PRESET

Utilizzare questa funzione per riportare tutti i parametri dell'unità ai valori predefiniti.

Opzioni: CANCEL*, RESET

- Scegliere "CANCEL" per non inizializzare tutti i parametri dell'unità.
- Scegliere "RESET" per inizializzare tutti i parametri dell'unità.

Nota

- Le impostazioni di fabbrica vengono attivate alla successiva accensione dell'unità.

INFORMAZIONI AGGIUNTIVE

Risoluzione dei problemi

Se l'unità non funzionasse a dovere, consultare la tabella seguente. Se il problema riscontrato non fosse presente nell'elenco o se i rimedi proposti non fossero di aiuto, spegnere l'unità, scollegare il cavo di alimentazione e mettersi in contatto col rivenditore autorizzato o centro assistenza Yamaha più vicino.

■ Problemi di carattere generale

Problema	Causa	Rimedio	Vedere pagina
L'unità non si accende o entra in standby non appena si tenta l'accensione.	Il cavo di alimentazione non è collegato o la spina non è bene inserita.	Collegare saldamente il cavo di alimentazione.	—
	Il circuito di protezione del sistema si è attivato.	Controllare che tutti i fili dell'unità e dei vari diffusori siano ben collegati e che non si tocchino tra loro.	9
	L'unità è stata esposta a forti scariche elettriche (ad esempio fulmini o elettricità statica).	Portare quest'unità nella modalità di attesa, scollegare il cavo di alimentazione, ricollegarlo dopo 30 secondi e riprendere l'uso di quest'unità.	—
Non viene emesso alcun suono	Ingresso scelto o collegamenti sbagliati.	Collegare bene i cavi. Se il problema persiste, i cavi potrebbero essere difettosi.	10-13
	Non è stata selezionata nessuna presa d'ingresso audio adatta.	Impostare una selezione per presa di ingresso audio adatta.	36
	Non si è scelta una sorgente di ingresso adatta.	Scegliere una sorgente di ingresso segnale adatta con INPUT <1/> sul pannello anteriore (o i selettori di ingresso 5) del telecomando).	18, 19
	I collegamenti dei diffusori non sono saldi.	Fissarli saldamente.	9
	I diffusori anteriori da utilizzare non sono stati scelti correttamente.	Selezionare i diffusori anteriori con SPEAKERS .	19
	Il volume è abbassato.	Alzare il volume.	—
	Il suono è silenziato.	Premere MUTE o VOLUME +/- sul telecomando per ripristinare il segnale audio e quindi regolare il volume.	20
	Il componente di origine emette segnali che questa unità non può riprodurre, ad esempio da un CD-ROM.	Utilizzare una sorgente i cui segnali possano essere riprodotti dall'unità.	—
	I segnali audio in entrata sulla presa HDMI non vengono emessi da nessuno dei terminali dei diffusori.	Effettuare un collegamento analogico o digitale oltre al collegamento HDMI.	—
	La configurazione del componente collegato non è corretta.	Impostare correttamente attenendosi a quanto riportato nel manuale d'istruzione del componente collegato.	—
La riproduzione audio cessa improvvisamente.	Il circuito di protezione è stato attivato a causa di un corto circuito o simile.	Controllare che i fili dei diffusori non si tocchino fra loro e quindi riaccendere l'unità.	—
	Il timer di autospegnimento ha spento l'unità.	Accendere l'unità e mandare di nuovo in riproduzione la sorgente di segnale.	—
	Il suono è silenziato.	Premere MUTE o VOLUME +/- sul telecomando per ripristinare l'audio.	20
La riproduzione audio avviene da un solo diffusore.	Collegamenti dei cavi errati.	Collegare bene i cavi. Se il problema persiste, i cavi potrebbero essere difettosi.	10-14
	Impostazioni errate in "SP LEVEL".	Regolare le impostazioni "SP LEVEL".	33

Problema	Causa	Rimedio	Vedere pagina
Solo il diffusore centrale produce volumi accettabili.	Durante la riproduzione di segnale monoaurale con un programma CINEMA DSP il segnale viene inviato al canale centrale, mentre quelli anteriori e surround riproducono gli effetti sonori.		
Il diffusore centrale non produce suono.	“CENTER” in “SPEAKER SET” è impostato su “NONE”.	Impostare “CENTER” su “SML” o “LRG”.	32
	Alcuni programmi di campo sonoro non emettono suoni dal diffusore centrale.	Scegliere un altro programma di campo sonoro.	25
I diffusori surround non producono suono.	“SUR. LR” in “SPEAKER SET” è impostato su “NONE”.	Impostare “SUR. LR” su “SML” o “LRG”.	32
	L'apparecchio si trova in modalità “STRAIGHT” ed è in riproduzione una sorgente mono.	Premere STRAIGHT sul pannello anteriore in modo da far scomparire “STRAIGHT” dal display del pannello anteriore.	26
Il subwoofer non produce alcun suono.	“BASS OUT” in “SPEAKER SET” è impostato su “FRONT” quando si riproduce un segnale Dolby Digital o DTS.	Impostare “BASS OUT” su “SWFR” o “BOTH”.	32
	“BASS OUT” in “SPEAKER SET” è impostato su “SWFR” o “FRONT” quando viene riprodotta una sorgente a 2 canali.	Impostare “BASS OUT” su “BOTH”.	32
	La sorgente non contiene segnali bassi a bassa frequenza.		
Le sorgenti Dolby Digital o DTS non possono essere riprodotte. (l'indicatore Dolby Digital o DTS sul display del pannello anteriore non si illumina.)	Il componente collegato non è stato impostato per emettere segnali digitali Dolby Digital o DTS.	Impostare correttamente il componente consultandone il manuale.	—
	Il selettore della presa di ingresso audio è impostato su “ANALOG”.	Portare il selettore della presa di ingresso audio su “AUTO”.	19
Si sente un ronzio.	Collegamenti dei cavi errati.	Collegare saldamente i cavi audio. Se il problema persiste, i cavi potrebbero essere difettosi.	—
Non si può aumentare il volume oppure il suono è distorto.	Si sta tentando di impostare il volume a un livello più alto di quello massimo consentito.	Regolare l'impostazione “MAX VOL.”.	34
	Il componente collegato alla presa AUDIO OUT (REC) dell'unità è spento.	Accendere il componente.	—
Gli effetti sonori non possono essere registrati.	Non è possibile registrare gli effetti sonori con un componente di registrazione.		
Una sorgente non può essere registrata da un componente analogico collegato alla presa AUDIO OUT (REC).	Il componente sorgente non è collegato alle prese analogiche AUDIO IN di quest'unità.	Collegare il componente sorgente alle prese analogiche AUDIO IN.	13
Non si riescono a modificare i parametri di campo sonoro ed alcune altre impostazioni dell'unità.	“MEM.GUARD” in “OPTION MENU” è impostato su “ON”.	Impostare “MEM.GUARD” su “OFF”.	35

Problema	Causa	Rimedio	Vedere pagina
L'unità non funziona correttamente.	Il microprocessore interno si è bloccato a causa di una scarica elettrica, ad esempio un fulmine o elettricità statica eccessiva, o a causa di un'alimentazione del voltaggio troppo bassa.	Scollegare il cavo di alimentazione dalla presa di corrente e ricollegarlo dopo circa 30 secondi.	—
“CHECK SP WIRES” appare sul display del pannello anteriore.	I cavi dei diffusori sono in corto.	Controllare che i collegamenti dei diffusori siano corretti.	9
C'è un rumore di interferenza proveniente da componenti digitali o che usano frequenze radio.	L'unità è troppo vicina alle apparecchiature digitali o ad alta frequenza.	Allontanare l'unità da tali apparecchiature.	—
L'immagine è disturbata.	La sorgente video usa segnali codificati per evitare la duplicazione.		
L'unità entra improvvisamente in standby.	La temperatura interna è troppo alta ed ha causato l'intervento del circuito di sicurezza contro il surriscaldamento.	Attendere circa 1 ora che l'unità si raffreddi e quindi riaccenderla.	—
Virtual CINEMA DSP disattivato.	“è selezionato MULTI CH” come sorgente d'ingresso.	Selezionare una sorgente di ingresso diversa da “MULTI CH”.	18
	Le cuffie sono collegate alla presa PHONES.	Staccare la spina delle cuffie dalla presa PHONES.	—
	Questo apparecchio è in modalità “5ch Stereo”.	Uscire dalla modalità “5ch Stereo”.	25
SILENT CINEMA disattivato.	“è selezionato MULTI CH” come sorgente d'ingresso.	Selezionare una sorgente di ingresso diversa da “MULTI CH”.	18
	L'unità è in modalità “2ch Stereo”, “STRAIGHT” o “Music Enh. 2ch”.	Uscire dalla modalità “2ch Stereo”, “STRAIGHT” o “Music Enh. 2ch”.	25

■ Sintonizzatore

Problema	Causa	Rimedio	Vedere pagina
Ricezione stereo in FM disturbata.	Le caratteristiche delle trasmissioni stereo in FM possono causare questo problema se l'emittente è troppo lontana o la ricezione dell'antenna è scadente.	Controllare i collegamenti dell'antenna.	15
		Provare un'antenna FM direzionale di alta qualità.	—
		Usare il metodo manuale di sintonizzazione.	27
Il segnale è distorto e la ricezione non migliora neppure con una buona antenna FM.	Ci sono interferenze dovute a percorsi multipli.	Regolare la posizione dell'antenna in modo da eliminare le interferenze da percorsi multipli.	—
FM Non si riesce a sintonizzarsi alla stazione con la sintonizzazione automatica.	Il segnale è troppo debole.	Provare un'antenna FM direzionale di alta qualità.	—
		Usare il metodo manuale di sintonizzazione.	27
Non si riesce più a sintonizzarsi alle stazioni già preselezionate.	L'unità è rimasta senza alimentazione per molto tempo.	Impostare le stazioni preselezionate.	27
“...WAIT” o “CT WAIT” compare sul display del pannello anteriore.	La forza del segnale viene indebolita mentre l'apparecchio riceve i dati Radio Data System.	Controllare i collegamenti dell'antenna.	15
		Provare un'antenna FM direzionale di alta qualità.	—
		Usare il metodo manuale di sintonizzazione.	27

Problema	Causa	Rimedio	Vedere pagina
Non si riesce a sintonizzarsi alla stazione con la sintonizzazione automatica.	Il segnale è debole o i collegamenti dell'antenna scadenti.	Controllare i collegamenti dell'antenna AM a quadro ed orientarla nel modo migliore.	—
		Usare il metodo manuale di sintonizzazione.	27
AM Ci sono continui crepitii e sibili.	Eventuali disturbi possono essere causati da fulmini, lampade a fluorescenza, motori, termostati ed altri apparecchi elettrici.	Usare un'antenna esterna ed un filo di messa a terra. Ciò aiuterà, ma è difficile eliminare il rumore totalmente.	—
Si sentono ronzii e sibili.	C'è una TV accesa nelle vicinanze.	Allontanare l'unità dal televisore.	—

■ AUTO SETUP

Prima di AUTO SETUP

Messaggio di errore	Causa	Rimedio	Vedere pagina
Connect MIC!	Il microfono per l'ottimizzazione non è collegato.	Collegare il microfono in dotazione alla presa OPTIMIZER MIC del pannello anteriore.	16
Unplug HP!	La cuffia è collegata.	Scollegare la cuffia.	—

Durante AUTO SETUP

Messaggio di errore	Causa	Rimedio	Vedere pagina
NO FRONT L SP NO FRONT R SP	I segnali dei canali L/R anteriori non vengono rilevati.	Controllare i collegamenti dei diffusori anteriori sinistro e destro.	9
NO SUR. L SP NO SUR. R SP	Non viene rilevato il segnale di un canale surround.	Controllare i collegamenti dei diffusori surround.	9
NOISY	Il rumore di fondo è eccessivo.	Provare ad avviare "AUTO SETUP" in un ambiente tranquillo.	—
		Spegnere apparecchi elettrici rumorosi come condizionatori, oppure allontanarli dal microfono.	—
NO MIC	Il microfono per l'ottimizzazione era scollegato durante la procedura di "AUTO SETUP".	Collegare il microfono ottimizzatore in dotazione alla presa OPTIMIZER MIC del pannello anteriore.	16
USER CANCEL	La procedura di "AUTO SETUP" è stata cancellata dall'utente.	Ripetere "AUTO SETUP".	16

Al termine di AUTO SETUP

Messaggio di errore	Causa	Rimedio	Vedere pagina
PHASE REVERSED	Le polarità dei diffusori non sono corrette. Questo messaggio potrebbe apparire con determinati diffusori anche se sono collegati correttamente.	Controllare che le polarità (+ o -) dei diffusori siano corrette.	9
DISTANCE ERROR	La distanza tra il diffusore più vicino e quello più lontano non rientra nell'intervallo di regolazione.	Avvicinare il diffusore alla posizione di ascolto.	—
LEVEL ERROR	La differenza di volume fra i diffusori è eccessiva. (Nessuna correzione di livello effettuata).	Se compare "SWFR:TOO LOUD" o "SWFR:TOO LOW", regolare il volume di uscita del subwoofer.	16
		Riposizionare tutti i diffusori in modo che si trovino in condizioni di ascolto simili.	—
		Controllare i collegamenti dei diffusori.	9
		Usare diffusori di qualità simile.	—

Note

- Se appare la schermata "ERROR" o "WARNING" controllare la causa del problema, poi avviare nuovamente "AUTO SETUP".
- Se appare un messaggio di avvertimento "PHASE REVERSED", le correzioni apportate potrebbero non essere ottimali.
- Se appare un messaggio di avvertimento "DISTANCE ERROR" o "LEVEL ERROR", non verranno effettuate correzioni.

■ Telecomando

Problema	Causa	Rimedio	Vedere pagina
Il telecomando non funziona o funziona male.	Distanza o angolazione scorretta.	Il telecomando funziona entro un campo massimo di 6 m e a non più di 30 gradi dall'asse del pannello anteriore.	8
	La luce solare diretta (da una lampada a fluorescenza o altro) colpisce il sensore di telecomando dell'unità.	Cambiare la posizione dell'unità.	—
	Le batterie si stanno esaurendo.	Sostituire tutte le batterie.	8
	Anche se il codice di controllo a distanza è impostato correttamente, alcuni modelli possono non rispondere al telecomando.		

■ Reinizializzazione del sistema

Utilizzare questa funzione per riportare tutti i parametri dell'unità ai valori predefiniti. Per maggiori informazioni sulla procedura di reset del sistema, vedere "Inizializzazione" in "Impostazioni avanzate" a pagina 37.

■ Informazioni audio

Dolby Digital

Il sistema Dolby Digital è un sistema surround digitale che assicura audio multicanale completamente indipendente. Con 3 canali anteriori (sinistro/destro anteriore e centrale) e 2 canali stereo surround, il sistema Dolby Digital fornisce 5 canali audio a piena gamma. Con un canale supplementare esclusivamente dedicato ai bassi, chiamato LFE (effetti a bassa frequenza), il sistema ha in tutto 5.1 canali (quello LFE viene contato come canale 0.1). Grazie all'utilizzo del segnale stereo a 2 canali per i diffusori surround, è possibile ottenere effetti sonori di movimento e surround più accurati di quanto sia possibile con il Dolby Surround. L'ampia gamma dinamica (vale a dire la differenza fra il volume massimo e quello minimo) riprodotta da un sistema a 5 canali e l'orientamento preciso generato grazie al processamento digitale dei suoni fornisce agli ascoltatori un eccitante livello di realismo senza precedenti. L'unità consente di scegliere ed ottenere qualsiasi ambiente sonoro, dal mono ai 5.1 canali.

Dolby Pro Logic II

Dolby Pro Logic II è una tecnologia avanzata utilizzata per decodificare una grande quantità di sorgenti Dolby Surround preesistenti. Questa nuova tecnologia permette la riproduzione di 5 canali discreti con 2 canali anteriori sinistro e destro, 1 centrale e 2 surround sinistro e destro, invece del solo canale surround della tecnologia Pro Logic standard. Sono presenti tre modalità: "Music mode" per sorgenti musicali, "Movie mode" per sorgenti di film e "Game mode" per sorgenti giochi.

Dolby Surround

Dolby Surround impiega un sistema di registrazione analogico a 4 canali che riproduce effetti sonori realistici e dinamici: 2 canali anteriori destro e sinistro (stereo), un canale centrale per i dialoghi (monofonico) ed un canale surround per effetti speciali (monofonico). Il canale surround riproduce suoni con una gamma di frequenze ridotta. Il sistema Dolby Surround viene usato in quasi tutte le videocassette e dischi laser, oltre che in molti programmi televisivi e nella televisione via cavo. Il decodificatore Dolby Pro Logic incorporato in questo apparecchio utilizza un sistema di elaborazione digitale dei segnali che stabilizza automaticamente il volume di ciascun canale migliorando gli effetti sonori e la loro direzionalità.

DTS Digital Surround

DTS è stato sviluppato per sostituire le colonne sonore analogiche di film con suono digitale a 5.1 canali e sta acquisendo sempre più popolarità nei cinema di tutto il mondo. DTS, Inc. ha sviluppato un sistema analogo per l'ascolto domestico, che consente di godere della profondità e spazialità del suono digital surround DTS tra le mura di casa. Questo sistema produce suono a 5.1 canali (tecnicamente, canali anteriori sinistro e destro, centrale, 2 canali surround e un canale LFE 0.1, che funge da subwoofer, per un totale di 5.1 canali) praticamente privo di distorsione.

Canale 0.1 LFE

Questo canale riproduce segnali bassi a bassa frequenza. La gamma di frequenze che accetta va da 20 Hz a 120 Hz. Questo canale viene di solito contato come 0.1 perché si limita a rinforzare la gamma delle basse frequenze, a differenza degli altri 5 canali di sistemi Dolby Digital o DTS a 5.1 canali che riproducono l'intera gamma di frequenze.

PCM (Linear PCM)

Il Linear PCM è un formato di segnale in cui il segnale audio analogico viene digitalizzato, registrato e trasmesso senza compressione. È un metodo utilizzato prevalentemente nella registrazione di CD e DVD. Il sistema PCM impiega una tecnica particolare per il campionamento della dimensione del segnale analogico, dividendolo in piccoli segmenti temporali. Denominato "Pulse Code Modulation" (modulazione ad impulsi codificati), il segnale analogico viene codificato sotto forma di impulsi e quindi modulato per la registrazione.

Frequenza di campionamento e numero di bit di quantizzazione

Quando si digitalizza un segnale audio analogico, il numero di volte che viene campionato per secondo viene chiamato frequenza di campionamento, mentre il grado di accuratezza nella conversione del livello del suono in un valore numerico viene chiamato il numero di bit di quantizzazione. La gamma di frequenze riproducibili viene determinata dalla frequenza di campionamento, mentre la gamma dinamica viene determinata dal numero di bit di quantizzazione. Come principio, più è alta la frequenza di campionamento e maggiore sarà la gamma delle frequenze riproducibili, e più è alto il numero dei bit di quantizzazione e più elevata la qualità del suono.

■ Informazioni sui programmi di campo sonoro

CINEMA DSP

Dato che i sistemi Dolby Surround e DTS erano stati progettati originariamente per l'uso nei cinema, il loro effetto è maggiore in un cinema dotato di diffusori realizzati per la riproduzione di effetti acustici. In casa, invece, le dimensioni dell'ambiente, il materiale delle pareti, il numero dei diffusori e così via possono variare considerevolmente e causare differenze nella resa acustica. Sulla scorta di una grande quantità di dati effettivamente misurati, Yamaha CINEMA DSP utilizza la tecnologia originale DSP per riunire i sistemi Dolby Pro Logic, Dolby Digital e DTS ed assicurare un'esperienza audiovisiva movie theater nell'ambiente di ascolto della propria casa.

SILENT CINEMA

Yamaha ha sviluppato un algoritmo DSP per cuffie che produce un effetto sonoro naturale e realistico. I parametri per la cuffia sono stati impostati per ciascun programma di campo sonoro in modo che tutti i programmi di campo sonoro siano accuratamente riprodotti anche in cuffia.

Virtual CINEMA DSP

Yamaha ha sviluppato l'algoritmo Virtual CINEMA DSP che consente di riprodurre gli effetti surround DSP anche senza i diffusori surround utilizzando i cosiddetti diffusori surround virtuali. È anche possibile usufruire del Virtual CINEMA DSP utilizzando un sistema con due soli diffusori, che non includa un diffusore centrale.

■ Informazioni video

Segnale video component

In un sistema di segnale component, il segnale video viene separato in segnale Y di luminanza e segnali PB e PR di cromaticità. Il colore viene riprodotto più fedelmente con questo sistema dato che i segnali sono tutti indipendenti. Il segnale component viene anche chiamato "color difference signal" (segnale a differenza di colore) perché il segnale di luminanza viene sottratto da quello del colore. Un monitor con prese di ingresso component è necessario per la riproduzione di segnale component.

Segnale video composito

Il segnale video composito è diviso in tre componenti fondamentali: colore, luminosità e dati di sincronizzazione. Una presa per video composito trasmette questi tre segnali insieme.

Dati tecnici

SEZIONE AUDIO

- Potenza di uscita RMS minima per i canali anteriori, centrale e surround
1 kHz, 0,9% THD, 6 Ω 100 W/ch
- Potenza massima (JEITA)
1 kHz, 10% THD, 6 Ω 135 W/ch
- Potenza MAX per canale
1 kHz, 0,7% THD, 4 Ω 105 W o più
- Potenza IEC
1 kHz, 0,1% THD, 6 Ω 90 W o più
- Potenza dinamica
(IHF, 6/4/2 Ω) 105/130/150 W
- Dynamic Headroom
8 Ω 0,41 dB
- Risposta in frequenza
CD, ecc. per Front 10 Hz per 100 kHz, 0/-3 dB
V-AUX per Front 10 Hz per 20 kHz, 0/-3 dB
- Distorsione armonica complessiva (DAC)
CD, ecc. (2ch stereo) per Front SP OUT, 1 kHz, 50 W/6 Ω
..... 0,06% o meno
- Rapporto segnale/rumore (IHF-A Network)
CD, ecc. (STEREO) Ingresso in corto
250 mV 100 dB o superiore
200 mV 98 dB o superiore
- Rumore residuo (IHF-A Network)
Front L/R 170 μ V o inferiore
- Separazione canali
CD, ecc. ingresso 5,1 k Ω in corto (1 kHz/10 kHz)
..... 60 dB/45 dB o più
- Tone Control
BASS Potenziamento/riduzione \pm 10 dB/100 Hz
TREBLE Potenziamento/riduzione \pm 10 dB/20 kHz
- Potenza/impedenza nominale presa cuffie
CD, ecc. (1 kHz, 200 mV, 8 Ω) 0,4 V/470 Ω
- Sensibilità/impedenza d'ingresso
CD, ecc. 200 mV/47 k Ω
MULTI CH INPUT 200 mV/47 k Ω
- Segnale di ingresso massimo
CD, ecc. 1 kHz, 0,5% THD (EFFETTO ATTIVO)
..... 2.0 V o superiore

- Livello di uscita/impedenza di uscita
AUDIO OUT (REC) 200 mV/1.2 k Ω
SUBWOOFER OUTPUT
(2ch Stereo e FRONT SP: SMALL) 4 V/1.2 k Ω
- Caratteristiche di filtro ($f_c=40/60/80/90/100/110/120/160/200$ Hz)
H.P.F. (anteriore, centrale, surround) 12 dB/oct.
L.P.F. (Subwoofer) 24 dB/oct.

SEZIONE VIDEO

- Livello segnale
Composito 1 V_{p-p}/75 Ω
Component 1 V_{p-p}/75 Ω (Y), 0,7 V_{p-p}/75 Ω (Pb/Pk)
- Livello di ingresso video massimo 1,5 V_{p-p} o superiore
- Rapporto segnale/rumore 50 dB o superiore
- Risposta in frequenza (MONITOR OUT)
Segnale component da 5 Hz a 60 MHz, -3 dB

SEZIONE FM

- Gamma di sintonia da 87,50 a 108,00 MHz
- 50 dB di sensibilità di silenziamento (IHF, 100% mod.)
Mono 2,8 μ V (20,2 dBf)
- Rapporto segnale/rumore (IHF)
Mono/Stereo 73 dB/70 dB
- Distorsione armonica (1 kHz)
Mono/Stereo 0,5%/0,5%

SEZIONE AM

- Gamma di sintonia da 531 a 1611 kHz

DATI GENERALI

- Alimentazione 230 V AC, 50 Hz
- Consumo di corrente 240 W
- Consumo in modalità di attesa 0,8 W
- Dimensioni (L x A x P) 435 x 151 x 318 mm
- Peso 8,0 kg

* Dati tecnici soggetti a modifiche senza preavviso.

Indice

■ Numerics

1 SOUND MENU	31, 32
2 INPUT MENU	31, 34
2ch Stereo	25
3 OPTION MENU	31, 35
5ch Stereo	25

■ A

A)DISPLAY SET	35
A)INPUT ASSIGN	34
A)SPEAKER SET	32
A.DELAY	34
A/B/C/D/E, pannello anteriore	3
Accensione dell'apparecchio	15
Accessori in dotazione	2
AFFAIRS, Tipo di programma Radio Data System	29
Altre reti potenziate di servizi dati, sintonizzazione Radio Data System	30
Ascolto di programmi in ingresso non processati	26
Ascolto di sorgente a 2 canali tramite i decoder standard	26
Assegnazione DIGITAL INPUT COAXIAL	34
Assegnazione ingresso	34
Attenuatore di luminosità	35
AUDIO SEL, telecomando	5
AUDIO SELECT	19
AUTO SETUP	16, 31
Auto setup	31
AUTO SETUP, messaggio di errore	41

■ B

B)INPUT RENAME	34
B)MEMORY GUARD	35
B)SP LEVEL	33
BAND, pannello anteriore	3
BASS OUT	32
BGV	35

■ C

C)AUDIO SELECT	36
C)SP DISTANCE	33
C)VOLUME TRIM	35
Cambio di stazioni preselezionate	28
Cavo di alimentazione	6
CD Listening	23
CD Music Listening	23
CENTER	32
CLASSICS, Tipo di programma Radio Data System	29
Collegamento a un lettore CD	13
Collegamento a un lettore DVD	13
Collegamento a un registratore MD/CD	13
Collegamento alle prese COMPONENT VIDEO	10
Collegamento alle prese HDMI	11
Collegamento dei terminali anteriori FRONT A	10
Collegamento dei terminali anteriori FRONT B	10
Collegamento dei terminali CENTER	10
Collegamento dei terminali SURROUND	10
Collegamento del cavo di alimentazione	15
Collegamento delle antenne AM	15
Collegamento delle antenne FM	15
Collegamento delle prese MULTI CH INPUT	14
Collegamento di componenti audio	13
Collegamento di componenti video	13
Collegamento di un lettore DVD	13
Collegamento di una TV	12
Collegare i diffusori	9
Comando VOLUME, pannello anteriore	3
Configurazione manuale	31

Connect MIC!, messaggio di errore di configurazione automatica	41
Creazione di modelli SCENE originali	24
CROSSOVER	33
Crossover	33
CT WIDTH	26
CT, informazioni Radio Data System	29
Cuffia LFE	34
CULTURE, Tipo di programma Radio Data System	29
Cursors/ENTER, telecomando	5

■ D

D)CENTER GEQ	33
D)DECODER MODE	35
D)PARAM. INI	36
Dati tecnici	44
Diffusore centrale	32
Diffusore LFE	34
Diffusori anteriori	32
Diffusori surround sinistro/destro	32
DIMENSION	26
Dimensione	26
DIMMER	35
Disc Listening	23
Display delle informazioni	4
Display pannello anteriore	3, 4
DISPLAY, telecomando	5
DISTANCE ERROR, messaggio di errore di configurazione automatica	42
Distanza dei diffusori	33
Distanze dei diffusori	33
DRAMA, Tipo di programma Radio Data System	29
DSP LEVEL	26
DSP level	26
DTS impostazione prioritaria decoder	35
DVD Live Viewing	23
DVD Movie Viewing	23
DVR Viewing	23

■ E

E)LFE LEVEL	34
E)MULTI CH SET	35
EDIT PRESET/TUNING, pannello anteriore	3
EDUCATE, Tipo di programma Radio Data System	29
ENHANCER, telecomando	5
EON	4
EON, informazioni Radio Data System	29
Equalizzatore grafico centrale	33

■ F

F)D.RANGE	34
Fa tacere la riproduzione audio	20
Fase del subwoofer	33
FRONT	32
FRONT B	32

■ G

G)AUDIO SET	34
Game Playing	23
Gamma dinamica	34
Gamma dinamica cuffie	34
Gamma dinamica diffusore	34
Guardare un DVD	23

■ H

Hall	25
HDMI	11
HP D.R	34
HP LFE	34

■ I

Impostare l'apparecchio in modalità di attesa (standby)	15
Impostazione diffusore FRONT B	32
Impostazione ingresso multicanale	35
Impostazioni audio	34
Impostazioni del display	35
Impostazioni diffusori	32
Indicatore CINEMA DSP	4
Indicatore del livello VOLUME	4
Indicatore della cuffia	4
Indicatore ENHANCER	4
Indicatore LFE	4
Indicatore MUTE	4
Indicatore NIGHT	4
Indicatore PCM	4
Indicatore SILENT CINEMA	4
Indicatore SLEEP	4
Indicatore VIRTUAL	4
Indicatore YPAO	4
Indicatori dei canali d'ingresso	4
Indicatori del canale d'ingresso e dei diffusori	4
Indicatori del sintonizzatore	4
Indicatori di sorgente in ingresso	4
Indicatori Radio Data System	4
Indicatori SP A B	4
INFO, Tipo di programma Radio Data System	29
INFO/Radio data system control, telecomando	5
Informazioni Nome del programma e Radio Data System	29
Informazioni Ora esatta e Radio Data System	29
Informazioni segnale	31
Informazioni sulla sorgente del segnale d'ingresso	21
Informazioni Testi radio e Radio Data System	29
Informazioni Tipo programma e Radio Data System	29
INI.VOL.	34
Inizializzazione	37
Inizializzazione dei parametri	36
INPUT, pannello anteriore	3
Installazione delle batterie nel telecomando ...	8
■ J	
Jazz	25
■ L	
Larghezza centrale	26
LEVEL ERROR, messaggio di errore di configurazione automatica	42
LEVEL, telecomando	5
LFE/Bass out	32
LIGHT M, Tipo di programma Radio Data System ...	29
Livello del diffusore	33
Livello effetti a basse frequenze	34
■ M	
M.O.R. M, Tipo di programma Radio Data System ...	29
MANUAL SETUP	31
MAX VOL.	34
MEM.GUARD	35
MEMORY, pannello anteriore	3
Menu ingressi	31
Menu opzioni	31
Menu suoni	31
MENU, telecomando	5
Microfono di ottimizzazione	16

Microfono di ottimizzazione, configurazione
 automatica 16
 Modalità di ascolto notturno 20
 Modalità di decodifica 35
 Modalità di decodifica straight 26
 Modalità di selezione decoder 35
 Modalità PTY SEEK 29
 Modelli SCENE predefiniti 23
 Modifica dei parametri dei campi sonori 26
 Movie Dramatic 25
 Movie Spacious 25
 MULTI CH IN, telecomando 5
 Music Disc Listening 23
 Music Enh. 2ch 25
 Music Enh. 5ch 25
 MUTE TYP. 34
 MUTE, telecomando 5

N

NEWS, Tipo di programma Radio Data
 System 29
 NIGHT, pannello anteriore 3
 NIGHT, telecomando 5
 NO FRONT L SP,
 messaggio di errore di configurazione
 automatica 41
 NO FRONT R SP,
 messaggio di errore di configurazione
 automatica 41
 NO MIC, messaggio di errore di configurazione
 automatica 41
 NO SUR.L SP, messaggio di errore di
 configurazione automatica 41
 NO SUR.R SP, messaggio di errore di
 configurazione automatica 41
 NOISY, messaggio di errore di configurazione
 automatica 41

O

OTHER M,
 Tipo di programma Radio Data System ... 29
 Ottimizzazione della configurazione
 diffusori 16

P

Pannello anteriore 3
 Pannello posteriore 6
 PANORAMA 26
 Panorama 26
 PHASE REVERSED,
 messaggio di errore di configurazione
 automatica 42
 POP M, Tipo di programma Radio Data
 System 29
 Pop/Rock 25
 Posizionamento dei diffusori 9
 POWER, telecomando 5
 Presa e spinotto per cavo HDMI 11
 Presa OPTIMIZER MIC, configurazione
 automatica 16
 Presa OPTIMIZER MIC, pannello anteriore 3
 Presa PHONES, pannello anteriore 3
 Presa PORTABLE (VIDEO AUX),
 pannello anteriore 3
 Presa SUBWOOFER OUTPUT 6
 Presa VIDEO (VIDEO AUX), pannello
 anteriore 3
 Prese AUDIO 6, 10
 Prese audio 10
 Prese AUDIO L/R (VIDEO AUX),
 pannello anteriore 3
 Prese COMPONENT VIDEO 6, 11
 Prese DIGITAL AUDIO COAXIAL 10
 Prese DIGITAL AUDIO OPTICAL 10
 Prese DIGITAL INPUT 6
 Prese MULTI CH INPUT 6
 Prese per cavi audio 10
 Prese per cavi video 11
 Prese VIDEO 6, 11

Prese video 11
 PRESET 37
 PRESET/TUNING, pannello anteriore 3
 PROG, telecomando 5
 PROGRAM, pannello anteriore 3
 Programmi di campo sonoro 25
 Protezione della memoria 35
 PS, PTY, RT e CT 4
 PTY HOLD 29
 PTY, informazioni Radio Data System 29

R

Radio Listening 23
 Regolazione dei toni 20
 Regolazione del livello dei diffusori 20
 Reinizializzazione del sistema 37
 RETURN, telecomando 5
 Riduzione del volume 35
 Rinomina ingresso 34
 Riproduzione di sorgenti multicanale e
 programmi di campo sonoro in cuffia 26
 Riproduzione di sorgenti video in
 sottofondo 21
 Riquadro degli infrarossi 8
 Riquadro degli infrarossi, telecomando 5
 Risoluzione dei problemi 38
 Ritardo audio 34
 ROCK M,
 Tipo di programma Radio Data System 29
 RT, informazioni Radio Data System 29

S

Scelta della modalità di ascolto notturno 20
 Scelta delle prese di ingresso audio 19
 Scelta di stazioni preselezionate 28
 SCENE 22
 SCENE 1/2/3/4, pannello anteriore 3
 SCENE 1/2/3/4, telecomando 5
 SCIENCE,
 Tipo di programma Radio Data System 29
 Selettori di ingresso, telecomando 5
 Selezione audio 36
 Selezione dei modelli SCENE 22
 Selezione del componente è selezionato MULTI
 CH INPUT come sorgente d'ingresso. 19
 Selezione,
 Tipo di programma Radio Data System 29
 Servizio dati EON,
 sintonizzazione Radio Data System 30
 Set menu 31
 SIGNAL INFO 21
 SILENT CINEMA 26
 Sintonizzazione automatica 27
 Sintonizzazione automatica con
 preselezione 27
 Sintonizzazione in AM 27
 Sintonizzazione in FM 27
 Sintonizzazione manuale 27
 Sintonizzazione manuale con preselezione 28
 Sintonizzazione Radio Data System 29
 SLEEP, telecomando 5
 SP D.R 34
 SP LFE 34
 SPEAKERS, pannello anteriore 3
 Spegnimento dell'apparecchio 15
 Spia Decoder 4
 SPORT, Tipo di programma Radio Data
 System 29
 STANDBY, telecomando 5
 STANDBY/ON, pannello anteriore 3
 STRAIGHT, pannello anteriore 3
 STRAIGHT, telecomando 5
 Suono di prova 34
 SUR. LR 32
 SUR.DECODE, telecomando 5
 SWFR PHASE 33

T

Telecomando 5
 Terminali ANTENNA 6
 Terminali HDMI 6
 Terminali SPEAKERS 6
 TEST 34
 Timer di autospegnimento 21
 Tipo di esclusione audio 34
 TONE CONTROL, pannello anteriore 3
 TUNING AUTO/MAN'L,
 pannello anteriore 3
 TV Sports 25
 TV Sports Viewing 23
 TV Viewing 23

U

UNIT 33
 Unità 33
 Unplug HP!, messaggio di errore di
 configurazione automatica 41
 USER CANCEL,
 messaggio di errore di configurazione
 automatica 41
 Uso del telecomando 8
 Uso delle cuffie 20
 Uso delle prese VIDEO AUX 14

V

VARIED,
 Tipo di programma Radio Data System ... 29
 Virtual CINEMA DSP 26
 VOLUME +/-, telecomando 5
 Volume iniziale 34
 Volume massimo 34

Y

Yamaha Parametric Room Acoustic
 Optimizer 16
 YPAO 16
 YPAO (Yamaha Parametric Room
 Acoustic Optimizer) 16

Z

Zone B 19

“**⏻**STANDBY/ON” o “**⏻**DVD” (ad esempio) indica il nome dei componenti del pannello anteriore o del telecomando. Consultare “Panoramica delle funzioni” a pagina 3.

Precaución: Lea las siguientes indicaciones antes de utilizar este aparato.

- 1 Lea atentamente este manual para garantizar el mejor rendimiento de este aparato. Guárdelo en un lugar seguro para poder consultarlo en el futuro.
- 2 Instale este sistema de sonido en un lugar bien ventilado, fresco, seco, limpio y alejado de la luz solar directa, fuentes de calor, vibración, polvo, humedad y/o frío. Deje un espacio de ventilación de 30 cm como mínimo en la parte superior de la unidad, de 20 cm en los lados derecho e izquierdo y de 20 cm en la parte posterior.
- 3 Sitúe este aparato lejos de otros aparatos eléctricos, motores o transformadores para evitar los ruidos de zumbido.
- 4 No exponga este aparato a cambios bruscos de temperatura, ni lo coloque en lugares con alta humedad (por ejemplo, en una habitación con humidificador), para impedir así que se forme condensación en su interior que podría provocar descarga eléctrica, incendios, daños en el aparato y/o lesiones personales.
- 5 Evite instalar este aparato en un lugar donde puedan caer encima objetos extraños o donde quede expuesto al goteo o a la salpicadura de líquidos. No coloque encima de este aparato:
 - Otros componentes dado que pueden causar daños y/o decoloración de la superficie de este aparato.
 - Objetos con fuego (velas, por ejemplo), porque pueden provocar incendios, daños en el aparato y/o lesiones personales.
 - Recipientes con líquidos que pueden caerse y derramar el líquido, causando descargas eléctricas al usuario y/o daños en el aparato.
- 6 No tape este aparato con periódicos, manteles, cortinas, etc. que puedan impedir la salida del calor. Si se incrementa la temperatura en el interior del aparato, se pueden provocar incendios, daños en el aparato y/o lesiones personales.
- 7 No enchufe este aparato en una toma de corriente hasta que haya realizado todas las conexiones.
- 8 No ponga el aparato boca abajo. Podría recalentarse y provocar daños potenciales.
- 9 No utilice una fuerza excesiva en los interruptores, controles y/o cables.
- 10 Cuando desconecte el cable de alimentación de la toma de corriente, sujete la clavija y tire de ella; no tire del propio cable.
- 11 No limpie este aparato con disolventes químicos que podrían estropear el acabado. Utilice un paño limpio y seco para limpiar el aparato.
- 12 Utilice únicamente la tensión especificada para este aparato. El uso de este aparato con una tensión superior a la especificada resulta peligroso y puede provocar incendios, daños en el aparato y/o lesiones personales. Yamaha no se hará responsable de ningún daño debido al uso de este aparato con una tensión diferente a la especificada.
- 13 Para impedir daños debidos a los rayos, desconecte el cable de alimentación de la toma de corriente durante las tormentas eléctricas.
- 14 No intente modificar ni arreglar este aparato. Póngase en contacto con el personal cualificado del servicio Yamaha cuando necesite realizar alguna reparación. La caja no se deberá abrir nunca por ninguna razón.
- 15 Cuando no piense utilizar este aparato durante mucho tiempo (por ejemplo, cuando se ausente de casa por vacaciones) desconecte el cable de alimentación de la toma de corriente.
- 16 Instale esta unidad cerca de la toma de corriente y en donde se pueda alcanzar fácilmente el enchufe de alimentación.
- 17 No se olvide de consultar la sección “Resolución de problemas” antes de dar por concluido que su aparato está averiado.
- 18 Antes de trasladar esta unidad, pulse **ⒶSTANDBY/ON** para ponerlo en el modo de espera, y luego desconecte el cable de alimentación de CA de la toma de corriente.
- 19 **VOLTAGE SELECTOR** (Únicamente modelos Asia y General)
El selector **VOLTAGE SELECTOR** del panel posterior de este aparato se deberá poner en la posición correspondiente a la tensión empleada en su localidad ANTES de conectar el aparato a la red de corriente. Tensiones:
.....CA 110–120/220–240 V, 50/60 Hz
- 20 Las pilas no se deberán exponer a un calor excesivo como, por ejemplo, la luz solar directa, el fuego o similares.
- 21 Una presión acústica excesiva en los auriculares puede provocar pérdidas de audición.
- 22 Utilice pilas del mismo tipo cuando las sustituya. Se podría provocar explosiones si se emplean pilas erróneas.

ADVERTENCIA

PARA REDUCIR EL RIESGO DE INCENDIO O DE DESCARGAS ELÉCTRICAS, NO EXPONGA ESTA UNIDAD A LA LLUVIA O A LA HUMEDAD.

Aunque apague esta unidad con **ⒶSTANDBY/ON**, esta unidad no se desconectará de la fuente de alimentación mientras esté enchufada en la toma de corriente. En tal estado, se ha diseñado esta unidad para que consuma una cantidad de corriente muy pequeña.



Información para Usuarios sobre Recolección y Disposición de Equipamiento Viejo y Baterías usadas

Estos símbolos en los productos, embalaje, y/o documentación que se acompañe significan que los productos electrónicos y eléctricos usados y las baterías usadas no deben ser mezclados con desechos hogareños corrientes.

Para el tratamiento, recuperación y reciclado apropiado de los productos viejos y las baterías usadas, por favor llévelos a puntos de recolección aplicables, de acuerdo a su legislación nacional y las directivas 2002/96/EC y 2006/66/EC.

Al disponer de estos productos y baterías correctamente, ayudará a ahorrar recursos valiosos y a prevenir cualquier potencial efecto negativo sobre la salud humana y el medio ambiente, el cual podría surgir de un inapropiado manejo de los desechos.

Para mayor información sobre recolección y reciclado de productos viejos y baterías, por favor contacte a su municipio local, su servicio de gestión de residuos o el punto de venta en el cual usted adquirió los artículos.

[Información sobre la Disposición en otros países fuera de la Unión Europea]

Estos símbolos sólo son válidos en la Unión Europea. Si desea deshacerse de estos artículos, por favor contacte a sus autoridades locales y pregunte por el método correcto de disposición.

Nota sobre el símbolo de la batería (ejemplos de dos símbolos de la parte inferior)

Este símbolo podría ser utilizado en combinación con un símbolo químico. En este caso el mismo obedece a un requerimiento dispuesto por la Directiva para el elemento químico involucrado.



Pb

Garantía limitada para el Área Económica Europea (AEE) y Suiza

Gracias por haber elegido un producto Yamaha. En el caso poco probable de que su producto Yamaha necesite el servicio que concede la garantía concede, póngase en contacto por favor con el concesionario a quien adquirió el producto. Si usted tiene alguna dificultad, póngase en contacto por favor con la oficina representativa de Yamaha en su país. Podrá encontrar todos los detalles necesarios en nuestros sitios Web (<http://www.yamaha-hifi.com/> o <http://www.yamaha-uk.com/> para los residentes del Reino Unido).

El producto tiene una garantía de dos años, a partir de la fecha de la compra original, que cubre las reparaciones de las averías que pueda tener debido a defectos en la mano de obra o en los materiales empleados en su fabricación. Yamaha se compromete, sujeto a las condiciones listadas más abajo, a reparar el producto o cualquier pieza (o piezas) que tenga defectos, o a sustituirlo, a discreción de Yamaha, sin cobrar ningún honorario por las piezas o la mano de obra. Yamaha se reserva el derecho de reemplazar un producto por otro de clase y/o precio y condiciones similares, en el caso de que éste no se fabrique más o se considere que las reparaciones resultan poco económicas.

Condiciones de la garantía

1. El producto defectuoso DEBERÁ ir acompañado de la factura o recibo de venta original (que muestre la fecha de la compra, el código del producto y el nombre del concesionario), junto con una explicación que describa detalladamente la avería. Si falta esta prueba clara de la compra, Yamaha se reserva el derecho a no proveer el servicio de reparaciones gratis, y el producto podrá ser devuelto al cliente corriendo éste con todos los gastos relacionados con el envío.
2. El producto DEBERÁ haber sido adquirido en el establecimiento de un concesionario Yamaha AUTORIZADO dentro del Área Económica Europea (AEE) o Suiza.
3. El producto no deberá haber sido sometido a ninguna modificación ni alteración, a menos que ésta haya sido autorizada por escrito por Yamaha.
4. De esta garantía se excluye lo siguiente:
 - a. El mantenimiento periódico y la reparación o sustitución de piezas debidos al desgaste natural.
 - b. Los daños debidos a:
 - (1) Reparaciones realizadas por el propio cliente o por un tercero que no cuente con ninguna autorización.
 - (2) Embalaje inadecuado o maltrato, cuando el producto está siendo transportado desde el lugar de residencia del cliente. Tenga en cuenta que el cliente es el responsable de embalar el producto adecuadamente cuando éste es devuelto para ser reparado.
 - (3) Mal uso, incluyendo, pero sin limitarse a: (a) no usar el producto de forma normal o no seguir las instrucciones de uso, mantenimiento y almacenamiento apropiadas indicadas por Yamaha, y (b) instalación o uso del producto de forma inconsistente con las normas técnicas o de seguridad vigentes en el país donde éste se utiliza.
 - (4) Accidentes, rayos, agua, fuego, ventilación inadecuada, fuga de pilas o cualquier otra causa fuera del control de Yamaha.
 - (5) Defectos del sistema en el que se incorpora este producto e/o incompatibilidad con productos de terceros.
 - (6) Uso de un producto importado en la EEA y/o Suiza, no por Yamaha, donde ese producto no cumple con las normas técnicas o de seguridad del país donde se usa y/o con la especificación estándar de un producto vendido por Yamaha en la EEA y/o en Suiza.
 - (7) Productos que no están relacionados con AV (audiovisual).
(Los productos sujetos a la "Declaración de Garantía de AV de Yamaha" se definen en nuestro sitio Web <http://www.yamaha-hifi.com/> o <http://www.yamaha-uk.com/> para los residentes del Reino Unido.)
5. Cuando las garantías del país donde se compra el producto y del país donde éste se usa son diferentes se aplicará la garantía del país donde se usa el producto.
6. Yamaha no se hará responsable de ninguna pérdida o daño directo, emergente o de cualquier otro tipo; sólo se hará responsable de la reparación o sustitución del producto.
7. Haga una copia de seguridad de cualquier configuración o datos personalizados dado, ya que Yamaha no se hará responsable de ninguna alteración o pérdida que tal configuración o datos puedan sufrir.
8. Esta garantía no afecta a los derechos legales del consumidor bajo las leyes nacionales aplicables vigentes, ni a los derechos del consumidor contra el concesionario surgidos de su contrato de venta/compra.

Contenido

INTRODUCCIÓN

Funciones	2
Accesorios suministrados	2
Descripción general de las funciones	3
Panel delantero.....	3
Visor del panel delantero	4
Mando a distancia	5
Panel trasero.....	6
Guía de inicio rápido	7

PREPARACIÓN

Preparación del mando a distancia	8
Conexiones	9
Colocación de los altavoces	9
Conexión de los altavoces.....	9
Conexión de componentes de vídeo	10
Conexión de otros componentes.....	13
Uso de los terminales VIDEO AUX del panel delantero	14
Conexión de antenas de FM y AM	15
Conexión del cable de alimentación	15
Activación y desactivación de la alimentación	15
Optimización de los ajustes de los altavoces para su sala de escucha (YPAO)	16
Uso de AUTO SETUP	16

FUNCIONAMIENTO BÁSICO

Reproducción	18
Procedimiento básico	18
Operaciones adicionales	19
Selección de las plantillas SCENE	22
Seleccione la plantilla SCENE deseada.....	22
Creación de sus plantillas SCENE originales	24
Programas de campo sonoro	25
Selección de programas de campo sonoro.....	25
Sintonización de FM/AM	27
Descripción general	27
Operaciones de sintonización de FM/AM	27
Emisoras presintonizadas de FM/AM.....	27
Sintonización del sistema de datos de radio (únicamente modelos para Europa y Rusia) ...	29
Visualización de información del sistema de datos de radio	29
Selección del tipo de programa del sistema de datos de radio (modo PTY SEEK).....	29
Uso del servicio de datos de otras redes mejoradas (EON)	30

FUNCIONAMIENTO AVANZADO

Menú de ajuste	31
Uso del menú de ajuste	32
1 SOUND MENU	32
2 INPUT MENU	34
3 OPTION MENU	35
Configuración avanzada	37

INFORMACIÓN ADICIONAL

Resolución de problemas	38
Glosario	43
Especificaciones	44
Índice	45

Notas sobre este manual

- ✱ indica un consejo para su utilización.
- Algunas operaciones se pueden llevar a cabo con los botones del panel delantero o con los del mando a distancia. Cuando los nombres de los botones del panel delantero y del mando a distancia sean diferentes, los nombres de los botones del mando a distancia estarán entre paréntesis.
- Este manual se imprime antes de la producción. El diseño y las especificaciones están sujetos a cambios en parte como consecuencia de mejoras, etc. Si hay diferencias entre el manual y el producto, el producto tiene prioridad.
- “**A**STANDBY/ON” o “**5**DVD” (ejemplo) indica el nombre de las partes del panel delantero o del mando a distancia. Consulte “Descripción general de las funciones” en la página 3.

INTRODUCCIÓN

PREPARACIÓN

FUNCIONAMIENTO
BÁSICO

FUNCIONAMIENTO
AVANZADO

INFORMACIÓN
ADICIONAL

Español

INTRODUCCIÓN

Funciones

Amplificador de potencia incorporado de 5 canales

- ◆ Potencia mínima de salida RMS (1 kHz, 0,9% THD, 6 Ω)
Delanteros: 100 W/canal
Centrales: 100 W
Surround: 100 W/canal

Diversos conectores de entrada/salida

- ◆ HDMI (IN x 2, OUT x 1), vídeo componente (IN x 3, OUT x 1), vídeo compuesto (IN x 3, OUT x 2), audio digital coaxial (IN x 1), audio digital óptico (IN x 2), audio analógico (IN x 9, OUT x 2)
- ◆ Salida de altavoces (5 canales), Salida de altavoz de subgraves
- ◆ Entrada multicanal discreta (6 canales)

Función de selección SCENE

- ◆ Plantillas SCENE presintonizadas para diversas situaciones
- ◆ Capacidad de personalización de plantillas SCENE

Programas de campo sonoro

- ◆ Tecnología patentada por Yamaha para la creación de campos surround
- ◆ Modo Compressed Music Enhancer
- ◆ SILENT CINEMA™

Descodificadores y circuitos DSP

- ◆ Dolby Digital decoder
- ◆ Dolby Pro Logic/Dolby Pro Logic II decoder
- ◆ DTS decoder
- ◆ Virtual CINEMA DSP
- ◆ SILENT CINEMA™

Sofisticado sintonizador de FM/AM

- ◆ Sintonización aleatoria y directa de 40 emisoras presintonizadas
- ◆ Sintonización automática de emisoras presintonizadas

HDMI™ (High-Definition Multimedia Interface)

- ◆ HDMI interfaz para vídeo estándar, realzado o de alta definición (incluye transmisión de señales de vídeo de 1080 p)

Otras características

- ◆ Convertidor D/A de 192 kHz/24 bits
- ◆ Temporizador para dormir
- ◆ Modos de escucha nocturna de cine y música
- ◆ Capacidad de mando a distancia



Fabricado bajo licencia de Dolby Laboratories. "Dolby", "Pro Logic" y el símbolo con una doble D son marcas registradas de Dolby Laboratories.



Fabricado bajo licencia según patentes de los EE.UU. con los números:

5,451,942;5,956,674;5,974,380;5,978,762;6,487,535 y otras patentes de los EE.UU. e internacionales emitidas o pendientes. DTS es una marca registrada y el símbolo y logotipos de DTS son marcas comerciales de DTS, Inc. © 1996-2007 DTS, Inc. Todos los derechos reservados.

HDMI

"HDMI", el logotipo "HDMI" y "High-Definition Multimedia Interface" son marcas comerciales o marcas registradas de HDMI Licensing LLC.

SILENT™
CINEMA

"SILENT CINEMA" es una marca comercial de Yamaha Corporation.

Accesorios suministrados

Compruebe que ha recibido todos los componentes siguientes.

- Mando a distancia
- Pilas (2) (AAA, R03, UM-4)
- Antena de cuadro de AM
- Antena de FM interior
- Micrófono optimizador

Descripción general de las funciones

Panel delantero

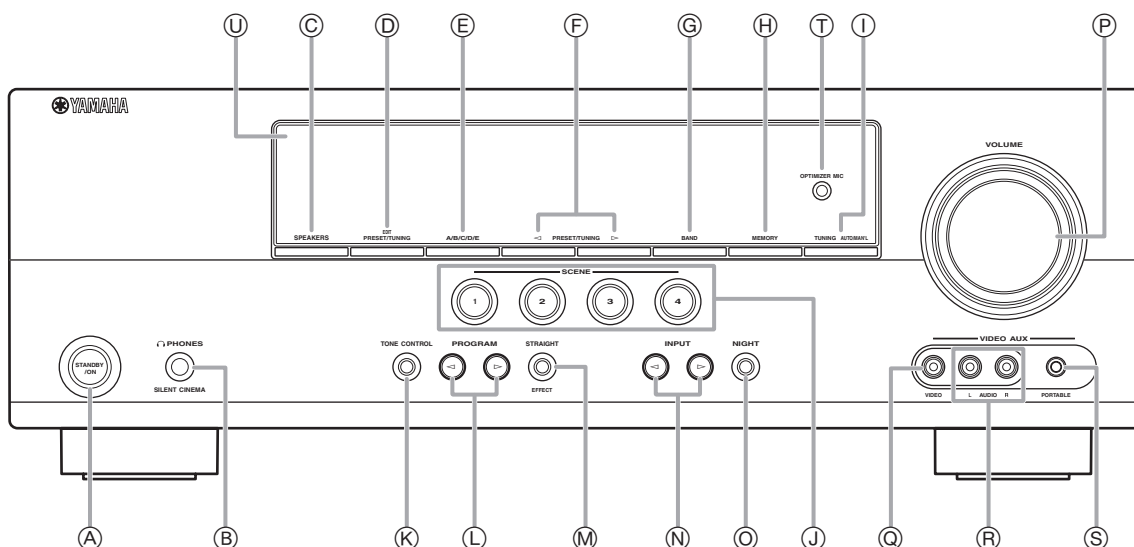

- (A) STANDBY/ON**
Enciende esta unidad o la pone en el modo de espera (vea la página 15).
- (B) Terminal PHONES**
Conecte un par de auriculares (vea la página 20).
- (C) SPEAKERS**
Enciende o apaga el conjunto de altavoces delanteros conectados a los terminales de altavoces FRONT A o FRONT B (vea la página 19).
- (D) EDIT PRESET/TUNING**
Cambia el modo de sintonización a (vea la página 27).
- (E) A/B/C/D/E**
Selecciona el grupo de emisoras presintonizadas (A a E) (vea la página 28).
- (F) PRESET/TUNING </>**
Sintoniza las emisoras de radio manual o automáticamente y selecciona un grupo de emisoras presintonizadas (vea la página 27).
- (G) BAND**
Selecciona la banda de recepción de FM y AM (vea la página 27).
- (H) MEMORY**
Almacena una emisora que sintonizó como una emisora presintonizada (vea la página 27).
- (I) TUNING AUTO/MAN'L**
Selecciona un método de sintonización entre sintonización automática o manual (vea la página 27).
- (J) SCENE 1/2/3/4**
Recupera una fuente de entrada y un programa de campo sonoro asignado a cada botón SCENE (vea la página 22).
- (K) TONE CONTROL**
Selecciona "BASS" y "TREBLE" para ajustar la respuesta de frecuencia (vea la página 20).
- (L) PROGRAM </>**
Selecciona un programa de campo sonoro (vea la página 25).
- (M) STRAIGHT**
Activa el modo "STRAIGHT". (vea la página 26).
- (N) INPUT </>**
Selecciona una fuente de entrada (vea la página 18).
- (O) NIGHT**
Selecciona un modo de escucha nocturna (vea la página 20).
- (P) Control VOLUME**
Ajusta el nivel de sonido de esta unidad (vea la página 18).
- (Q) Terminal VIDEO (VIDEO AUX)**
Conecta con una consola de juegos o una videocámara utilizando un cable de vídeo compuesto (vea la página 14).
- (R) Terminales AUDIO L/R (VIDEO AUX)**
Conecta con una consola de juegos o una videocámara utilizando cables de audio analógico (vea la página 14).
- (S) Terminal PORTABLE (VIDEO AUX)**
Conecta con un componente de audio (como, por ejemplo, un iPod) (vea la página 14).
- (T) Terminal OPTIMIZER MIC**
Conecta con el micrófono optimizador suministrado (vea la página 16).
- (U) Visor del panel delantero**
Muestra información sobre el estado de funcionamiento de esta unidad (vea la página 18).

Visor del panel delantero

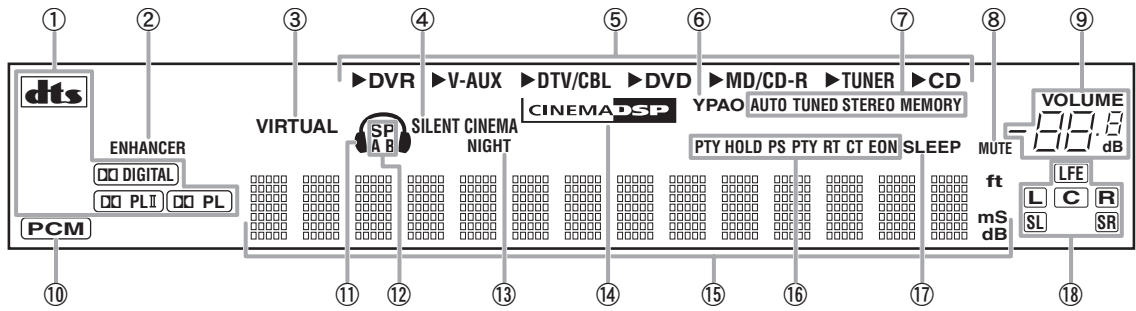

① Indicador de descodificador

Se enciende cuando funciona cualquier descodificador de esta unidad.

② Indicador ENHANCER

Se enciende cuando está activado el modo Compressed Music Enhancer (vea la página 25).

③ Indicador VIRTUAL

Se enciende cuando Virtual CINEMA DSP está activo (vea la página 26).

④ Indicador SILENT CINEMA

Se enciende cuando se conectan los auriculares y se selecciona un programa de campo sonoro (vea la página 26).

⑤ Indicadores de fuentes de entrada

El cursor correspondiente se enciende para mostrar la fuente de entrada seleccionada.

⑥ Indicador YPAO

Se enciende cuando se ejecuta "AUTO SETUP" y cuando se emplea sin ninguna modificación la configuración de los altavoces establecida durante el "AUTO SETUP" (vea la página 16).

⑦ Indicadores de sintonizador

Se enciende cuando esta unidad está en el modo de sintonización de FM o AM (vea la página 27).

⑧ Indicador MUTE

Parpadea cuando está activa la función MUTE (vea la página 20).

⑨ Indicador de nivel VOLUME

Indica el nivel actual del sonido.

⑩ Indicador PCM

Se enciende cuando esta unidad está reproduciendo señales de audio digital de PCM (Modulación por codificación de impulsos).

⑪ Indicador de auriculares

Se enciende cuando se conectan auriculares (vea la página 20).

⑫ Indicadores SP A B

Se encienden de acuerdo con el conjunto de altavoces seleccionado (vea la página 18).

⑬ Indicador NIGHT

Se ilumina cuando selecciona un modo de escucha nocturna (vea la página 20).

⑭ Indicador CINEMA DSP

Se enciende cuando selecciona un programa de campo sonoro (vea la página 26).

⑮ Pantalla de información múltiple

Muestra el nombre del programa de campo sonoro actual y otra información cuando se realizan o se modifican los ajustes.

⑯ Indicadores del sistema de datos de radio (únicamente modelos para Europa y Rusia)

• **PTY HOLD**

Se enciende cuando esta unidad está en el modo PTY SEEK (vea la página 29).

• **PS, PTY, RT y CT**

Se encienden según la información del sistema de datos de radio disponible.

• **EON**

Se enciende cuando el servicio de datos EON está disponible.

⑰ Indicador SLEEP

Se enciende cuando el temporizador para dormir está activado (vea la página 21).

⑱ Indicadores de canales de entrada y altavoces

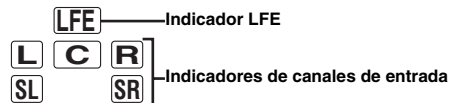

• **Indicador LFE**

Se enciende cuando la señal de entrada contiene la señal LFE.

• **Indicadores de canales de entrada**

Indican los componentes de canales de la señal de entrada digital actual.

Mando a distancia

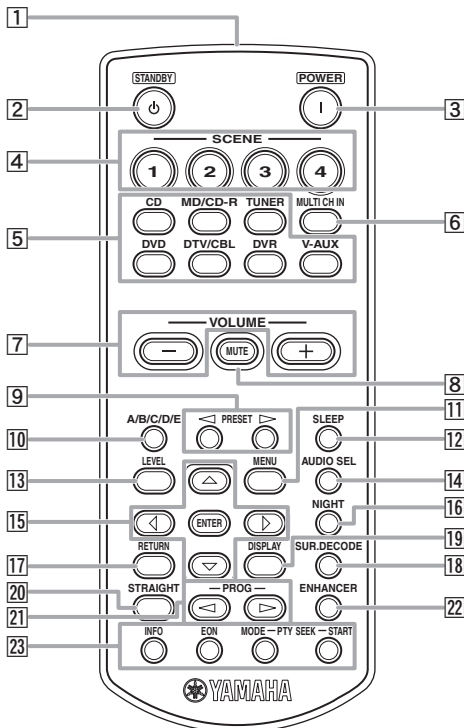

- 1 Ventana de infrarrojos**
Da salida a las señales de control infrarrojas (vea la página 8).
- 2 STANDBY (⏻)**
Sitúe esta unidad en el modo de espera (vea la página 15).
- 3 POWER (I)**
Encienda esta unidad (vea la página 15).
- 4 SCENE 1/2/3/4**
Recupera una fuente de entrada y un programa de campo sonoro asignado a cada botón SCENE (vea la página 22).
- 5 Botones de selección de entrada**
Cambia la fuente de entrada a cada fuente (vea la página 18).
- 6 MULTI CH IN**
Sitúa la fuente de entrada en MULTI CH IN (vea la página 19).
- 7 VOLUME +/-**
Ajusta el nivel de sonido de esta unidad (vea la página 18).
- 8 MUTE**
Silencia la salida de audio. Pulse de nuevo el botón para reanudar la salida de audio (vea la página 20).
- 9 PRESET </>**
Sintoniza las emisoras de audio manual o automáticamente y selecciona un número de emisoras Presintonizadas (1 a 8) (vea la página 27).
- 10 A/B/C/D/E**
Selecciona el grupo de emisoras presintonizadas (A a E) (vea la página 28).
- 11 MENU**
Muestra el menú de ajuste en el visor del panel delantero (vea la página 32).
- 12 SLEEP**
Ajusta el temporizador para dormir (vea la página 21).

- 13 LEVEL**
Selecciona el altavoz que desea ajustar (vea la página 20).
- 14 AUDIO SEL**
Selecciona un ajuste de selección de entrada de audio para cada fuente de entrada (vea la página 19).
- 15 Cursores (</> / <v> / <^>) / ENTER**
 - Pulse los cursores para navegar por el menú de ajuste (vea la página 32).
 - Pulse ENTER para confirmar una selección del menú de ajuste (vea la página 32).
- 16 NIGHT**
Selecciona un modo de escucha nocturna (vea la página 20).
- 17 RETURN**
Vuelve al nivel de menú anterior del modo del menú de ajuste (vea la página 32).
- 18 SUR.DECODE**
Selecciona un descodificador de entre cuatro descodificadores (vea la página 26).
- 19 DISPLAY**
No está disponible para esta unidad.
- 20 STRAIGHT**
Activa el modo "STRAIGHT" (vea la página 26).
- 21 PROG </>**
Selecciona el programa de campo sonoro (vea la página 25).
- 22 ENHANCER**
Establece el programa de campo sonoro en el "Music Enh. 2ch" o "Music Enh. 5ch" (vea la página 25).
- 23 INFO/Control del sistema de datos de radio**
Controla el sistema de datos de radio con 4 botones (INFO/EON/MODE (PTY-SEEK)/START (PTY-SEEK)) (vea la página 29).

Panel trasero

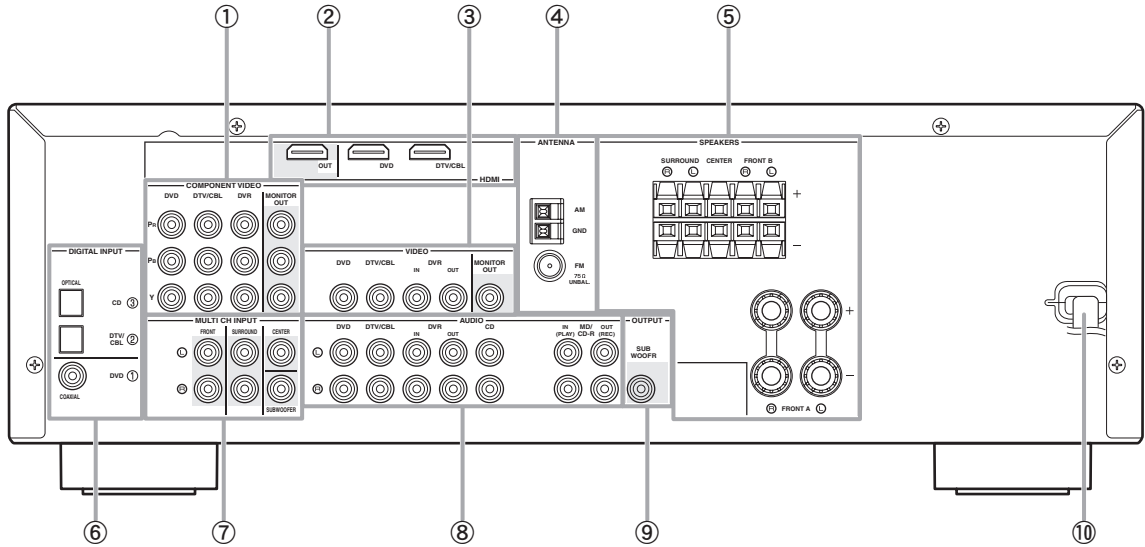

① Terminales COMPONENT VIDEO

Conéctelos a los terminales Y, PB/CB y PR/CR de sus componentes de vídeo con cables de vídeo componente (vea la página 11).

- Terminales de entrada DVD
- Terminales de entrada DTV/CBL
- Terminales de entrada DVR
- Terminales de salida MONITOR OUT

② Terminales HDMI

Conéctelos a los terminales de salida/entrada HDMI de sus componentes externos con cables HDMI (vea la página 11).

- Terminal HDMI DVD
- Terminal HDMI DTV/CBL
- Terminal de salida HDMI OUT

③ Terminales VIDEO

Conéctelos a los terminales de vídeo de sus componentes de vídeo con cables de vídeo compuesto (vea la página 11).

- Terminal de entrada DVD
- Terminal de entrada DTV/CBL
- Terminal DVR IN
- Terminal DVR OUT
- Terminal MONITOR OUT

④ Terminales ANTENNA

Conéctelos a las antenas de FM y AM suministradas (vea la página 15).

⑤ Terminales SPEAKERS

Conéctelo a los altavoces (vea la página 9).

- FRONT A L/R
- FRONT B L/R
- SURROUND L/R
- CENTER

⑥ Terminales DIGITAL INPUT

Conéctelos a los terminales de salida DIGITAL de sus componentes de audio digital con cables de audio digital coaxiales/ópticos.

Estos terminales de entrada admiten serie de bits PCM, Dolby Digital y DTS (vea la página 10).

- COAXIAL (DVD)
- OPTICAL (DTV/CBL)
- OPTICAL (CD)

⑦ Terminales MULTI CH INPUT

Conéctelos a los terminales de salida de su reproductor multiformato o descodificador externo con cables de audio analógico (vea la página 14).

- Terminal FRONT L/R
- Terminal SURROUND L/R
- Terminal CENTER
- Terminal SUBWOOFER

⑧ Terminales AUDIO

Conéctelos a los terminales de salida/entrada de audio de sus componentes con cables de audio analógico (vea la página 10).

- Terminal DVD L/R
- Terminal DTV/CBL L/R
- Terminal DVR IN L/R
- Terminal DVR OUT L/R
- Terminal CD L/R
- Terminal IN (PLAY) L/R
- Terminal OUT (REC) L/R

⑨ Terminal SUBWOOFER OUTPUT

Conéctelo a un Subwoofer (altavoz de graves) con un cable de audio analógico (vea la página 9).

⑩ Cable de alimentación

Conéctelo a una toma de CA normal (vea la página 15).

Guía de inicio rápido

Los pasos siguientes describen la forma más sencilla de utilizar esta unidad. Vea las páginas relacionadas para obtener información detallada sobre el funcionamiento y los ajustes.

Paso 1: Verificación de los elementos

En estos pasos necesita los siguientes elementos, que no se incluyen en el paquete de esta unidad.

- Altavoces**
Recomendamos altavoces con blindaje antimagnético.
 - Altavoz delantero** x 2
Se requieren al menos dos altavoces delanteros para iniciar la reproducción.
 - Altavoz central** x 1
 - Altavoz surround** x 2
- Subwoofer activo** x 1
Seleccione un subwoofer activo que tenga terminal de entrada RCA.
- Cable de altavoz** x 5
- Cable de subwoofer** x 1
Seleccione un cable RCA monofónico.
- Reproductor DVD** x 1
Seleccione un reproductor DVD con terminal coaxial de salida de audio digital y terminal de salida de vídeo compuesto.
- Monitor de vídeo** x 1
Seleccione un monitor de televisión, vídeo o proyector equipado con un terminal de entrada de vídeo compuesto.
- Cable de vídeo** x 2
Seleccione un cable de vídeo compuesto RCA.
- Cable coaxial de audio digital** x 1

Paso 2: Instale los altavoces

Sítue los altavoces en la habitación y conéctelos con este equipo.

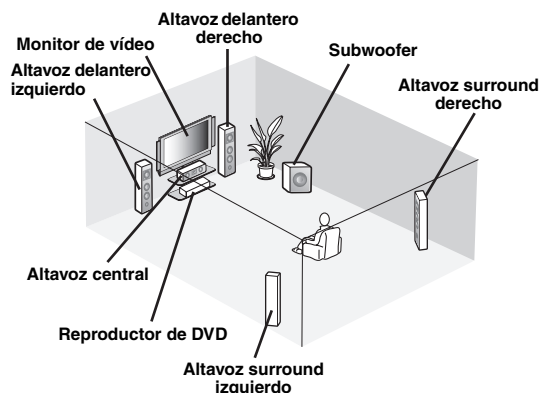

- Colocación de los altavoces P. 9
- Conexión de los altavoces P. 9

Paso 3: Conecte los componentes

Conecte su TV, reproductor DVD o cualquier otro componente.

- Conexión de un proyector o de un monitor de TV P. 12
- Conexión de componentes de audio y vídeo P. 13
- Conexión de un reproductor multiformato o de un decodificador externo P. 14
- Uso de los terminales VIDEO AUX del panel delantero P. 14
- Conexión de antenas de FM y AM P. 15

Paso 4: Encienda el equipo

Conecte el cable de alimentación y encienda esta unidad.

- Conexión del cable de alimentación P. 15
- Activación y desactivación de la alimentación P. 15

Paso 5: Seleccione la fuente de entrada e inicie la reproducción

Seleccione el componente conectado en el paso 3 como fuente de entrada e inicie la reproducción.

- Procedimiento básico P. 18
- Selección de las plantillas SCENE P. 22
- Ajuste de los programas de campos sonoro P. 25

PREPARACIÓN

Preparación del mando a distancia

Instalación de las pilas en el mando a distancia

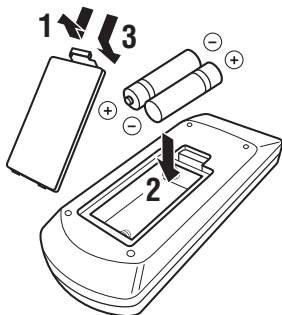

1 Retire la tapa del compartimento de las pilas.

2 Introduzca las cuatro pilas suministradas (AAA, R03, UM-4) según las marcas de polaridad (+ y -) en el interior del compartimento de las pilas.

3 Cierre la tapa del compartimento de las pilas.

Notas

- Cambie las pilas si observa alguna de las siguientes condiciones:
 - el margen de control del mando a distancia se reduce.
- No utilice conjuntamente pilas viejas y pilas nuevas.
- No utilice conjuntamente pilas de diferentes tipos (por ejemplo, alcalinas y de manganeso). Lea con atención las indicaciones de las pilas porque hay tipos diferentes que pueden tener la misma forma y color.
- Tire las pilas inmediatamente si tienen pérdidas. Evite tocar el material que sale de las pilas o dejar que éste entre en contacto con ropas, etc. Limpie a fondo el compartimento de las pilas antes de instalar otras nuevas.
- No tire las pilas con la basura doméstica; deshágase de ellas según la reglamentación local.

Utilización del mando a distancia

El mando a distancia transmite un rayo infrarrojo direccional.

Asegúrese de apuntar directamente el mando a distancia al sensor de mando a distancia de esta unidad durante el funcionamiento.

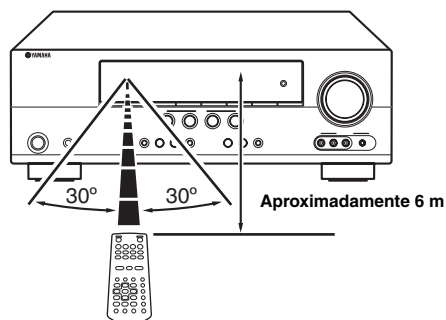

1 Ventana de infrarrojos

Da salida a las señales de control infrarrojas. Apunte esta ventana al componente que quiera controlar.

Notas

- No derrame agua u otros líquidos en el mando a distancia.
- No deje caer el mando a distancia.
- No deje ni guarde el mando a distancia en las condiciones siguientes:
 - lugares de humedad alta como, por ejemplo, cerca de un baño
 - lugares con temperaturas elevadas, por ejemplo, cerca de una calefacción o estufa
 - lugares con temperaturas muy bajas
 - lugares polvorientos

Conexiones

Colocación de los altavoces

La disposición de los altavoces de abajo muestra la colocación de los altavoces que nosotros recomendamos. Puede utilizarla para disfrutar de CINEMA DSP y fuentes de audio de múltiples canales.

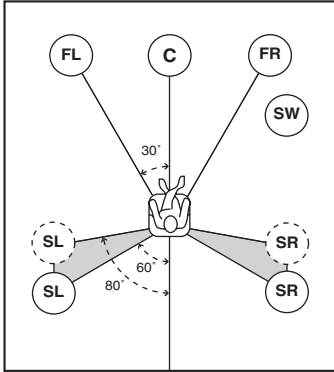

Altavoces delanteros izquierdo y derecho (FL y FR)

Los altavoces delanteros son la fuente principal de sonidos y efectos. Coloque estos altavoces a distancias iguales de la posición de escucha ideal. La distancia de cada altavoz a cada lado del monitor de vídeo debe ser la misma.

Altavoz central (C)

El altavoz central es para los sonidos del canal central (diálogos, voces, etc.). Si por alguna razón no es práctico utilizar un altavoz central, no lo utilice. Sin embargo, con el sistema completo se obtienen los mejores resultados.

Altavoces surround izquierdo y derecho (SL y SR)

Los altavoces surround son para efectos y sonidos surround.

Subwoofer (SW)

La utilización de un subwoofer con amplificador incorporado, como, por ejemplo, el Yamaha Active Servo Processing Subwoofer System, no sólo es eficaz para reforzar las frecuencias de los graves de cualquier canal, sino que también lo es para la reproducción de sonido de alta fidelidad del canal LFE (efecto de baja frecuencia) incluido en las fuentes Dolby Digital y DTS. La posición del subwoofer no es crítica porque los sonidos graves bajos no son muy direccionales. Pero es mejor colocar el subwoofer cerca de los altavoces delanteros. Gírelo un poco hacia el centro de la habitación para reducir el reflejo de las paredes.

Conexión de los altavoces

Asegúrese de conectar correctamente los canales izquierdo (L), derecho (R), “+” (rojo) y “-” (negro). Si las conexiones son defectuosas, este equipo no podrá reproducir correctamente las fuentes de entrada.

Precaución

- Utilice altavoces con la impedancia especificada que se muestra en el panel trasero de esta unidad.
- Antes de conectar los altavoces, asegúrese de que la clavija de alimentación de CA está desconectada de la toma de CA.
- No deje que los cables desnudos de los altavoces se toquen entre sí o toquen cualquier parte metálica de esta unidad. Esto podría dañar esta unidad y/o los altavoces.
- Utilice altavoces con blindaje antimagnético. Si este tipo de altavoz aún crea interferencia con el monitor, separe los altavoces del monitor.

■ Conexión de altavoces de 5.1 canales

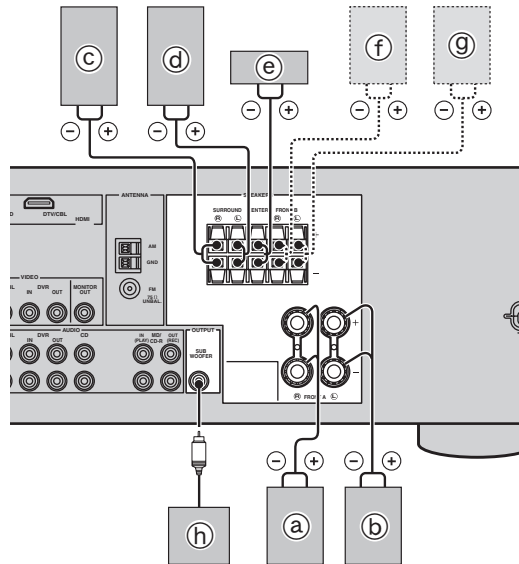

Altavoces	Terminales de esta unidad
a) Altavoz delantero (A) Derecho*	FRONT A (R)
b) Altavoz delantero (A) Izquierdo*	FRONT A (L)
c) Altavoz surround Derecho	SURROUND (R)
d) Altavoz surround Izquierdo	SURROUND (L)
e) Altavoz central	CENTER
f) Altavoz delantero (B) Derecho*	FRONT B (R)
g) Altavoz delantero (B) Izquierdo*	FRONT B (L)
h) Subwoofer	SUBWOOFER

* Puede seleccionar el conjunto de altavoces delanteros de Altavoces delanteros (A) y Altavoces delanteros (B) pulsando **ⓈPEAKERS** repetidamente. Vea la página 19 para obtener detalles.

■ **Conecte los cables de cada altavoz**

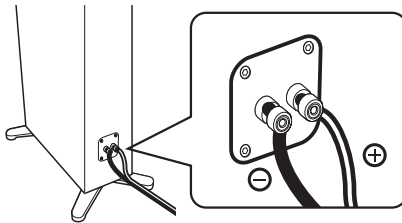

Los cables son de color o forma diferente, tal vez con una franja, ranura o resalto. Conecte el cable con franja (ranurado, etc.) a los terminales “+” (rojos) de su altavoz. Conecte el cable normal a los terminales “-” (negros).

■ **Antes de conectar al terminal SPEAKERS**

Un cable de altavoz consiste realmente en un par de cables aislados uno junto al otro.

Quite aproximadamente 10 mm de aislamiento del extremo de cada cable de altavoz y luego retuerza juntos los hilos expuestos del cable para evitar cortocircuitos.

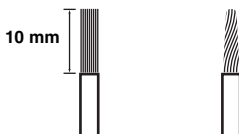

■ **Conexión a los terminales FRONT A**

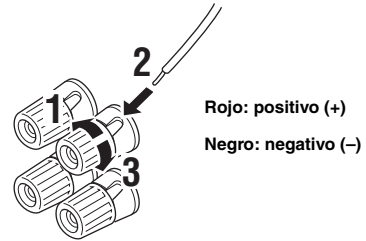

1 Afloje la perilla.

2 Inserte el extremo expuesto del cable del altavoz en la hendidura del terminal.

3 Apriete la perilla para asegurar el cable.

■ **Conexión a los terminales FRONT B, CENTER y SURROUND**

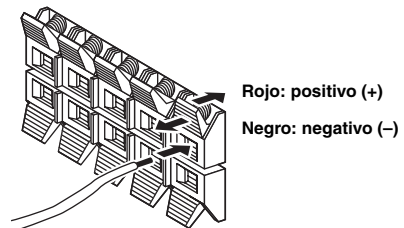

1 Apriete la lengüeta hacia abajo.

2 Inserte el extremo expuesto del cable del altavoz en el orificio del terminal.

3 Suelte la lengüeta para asegurar el cable.

Conexión de componentes de vídeo

Información sobre terminales y clavijas de cables

Terminales de audio y clavijas de cables

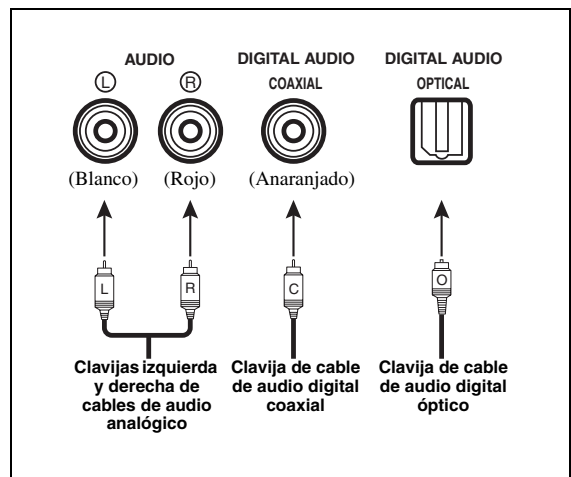

Terminales AUDIO

Para señales de audio analógico convencional transmitido por cables de audio analógico izquierdo y derecho. Conecte las clavijas rojas a los terminales derechos y las blancas a los izquierdos.

Terminales COAXIAL

Para señales de audio digital transmitidas por cables de audio digital coaxiales.

Terminales OPTICAL

Para señales de audio digital transmitidas por cables de audio digital ópticos.

Notas

- Puede utilizar los terminales digitales para introducir series de bits PCM, Dolby Digital y DTS. Todos los terminales de entrada digital son compatibles con señales digitales de frecuencia de muestreo de hasta 96 kHz.
- Esta unidad se ocupa de las señales digitales y analógicas de forma independiente. Así, las señales de audio introducidas en los terminales digitales no salen en el terminal AUDIO OUT (REC) analógico.

Terminales de vídeo y clavijas de cables

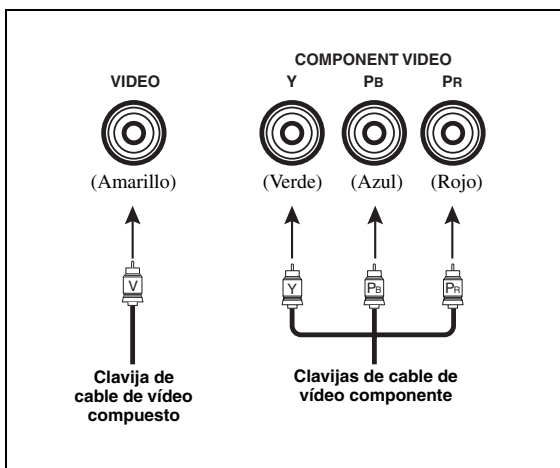

Terminales VIDEO

Para señales de vídeo compuesto convencional transmitidas por cables de vídeo compuesto.

Terminales COMPONENT VIDEO

Para señales de vídeo componente, separadas en señales de vídeo de luminancia (Y) y crominancia (PB, PR) transmitidas por conductores separados de cables de vídeo componente.

Flujo de señales de vídeo para MONITOR OUT

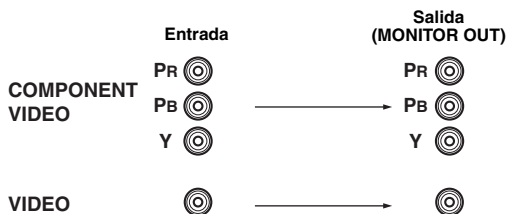

Información sobre HDMI™

Las señales de audio introducidas en el terminal HDMI no salen de ningún terminal de altavoz, sino que salen del monitor de vídeo conectado. Para disfrutar del sonido de los altavoces conectados a esta unidad,

- realice una conexión analógica o digital además de la conexión HDMI (vea la página 13).
- silencie el volumen del monitor de vídeo conectado.

Puede reproducir imágenes conectando su monitor de vídeo y componente de fuente de vídeo a esta unidad utilizando conexiones HDMI.

En ese momento, las señales de audio/vídeo que salen del componente conectado (como, por ejemplo, un reproductor DVD, etc.) salen al monitor de vídeo conectado solamente cuando se enciende esta unidad y se establece en la fuente de entrada (DVD o DTV/CBL). Además, las señales de audio/vídeo disponibles dependen de la especificación del monitor de vídeo conectado. Consulte el manual de instrucciones de cada componente conectado.

Terminal y clavija de cable HDMI

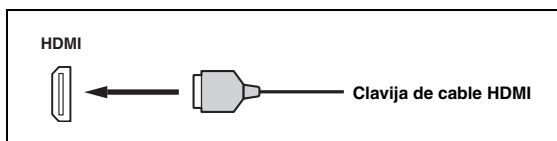

- Recomendamos utilizar un cable HDMI de una longitud inferior a 5 metros con el logotipo HDMI impreso en él.
- Use un cable de conversión (terminal HDMI ↔ terminal DVI-D) para conectar este equipo a otros componentes DVI.

Uso del terminal AUDIO OUT REC

Puede grabar la señal de audio que sale por el terminal AUDIO OUT (REC) utilizando los componentes de grabación.

Nota

- Verifique las leyes de copyright de su país para grabar CDs, programas de radio, etc. La grabación de materiales protegidos por copyright puede infringir esas leyes.

Conexión de un proyector o de un monitor de TV



Asegúrese de que esta unidad y otros componentes estén desenchufados de las tomas de CA.

Nota

- La conexión podría fallar si apaga el monitor de vídeo conectado al terminal HDMI OUT a través de una conexión DVI. En este caso, el indicador HDMI parpadea de forma irregular.

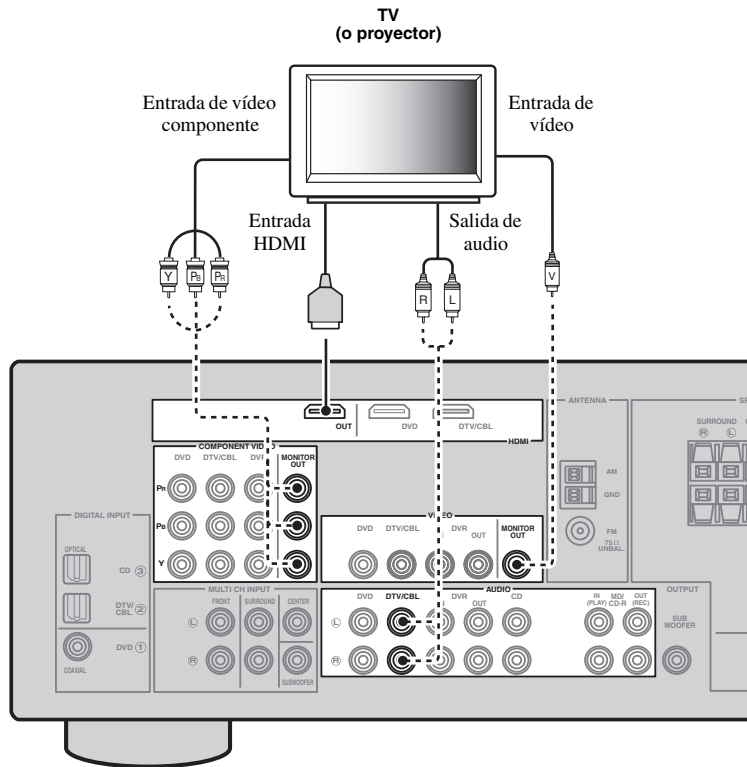

———— Conexiones recomendadas

----- Conexiones alternativas

Conexión de otros componentes

Conexión de componentes de audio y vídeo

Este equipo tiene tres tipos de terminales de audio, dos tipos de terminales de vídeo y terminales HDMI. Puede elegir el método de conexión en función del componente que se vaya a conectar.

■ Ejemplo de conexión (conexión de un reproductor de DVD)

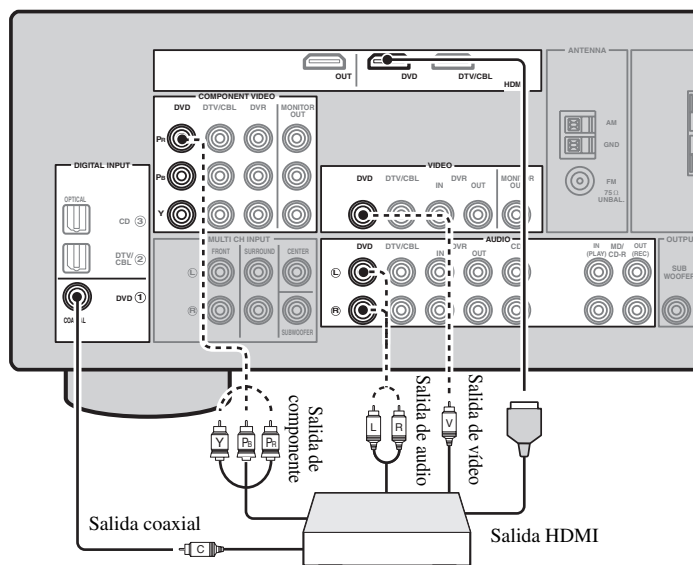

———— Conexiones recomendadas

----- Conexiones alternativas

■ Terminales para conexiones de audio y vídeo

Las conexiones recomendadas aparecen con (*). Cuando conecta un componente de grabación, necesita realizar conexiones extras para la grabación (transmisión de señal de este equipo al componente de grabación).



Asegúrese de que esta unidad y otros componentes estén desenchufados de las tomas de CA.

- ☀
- También puede utilizar las terminales de VIDEO AUX (vea la página 14 del panel delantero para conectar un componente adicional).
- Para confirmar las posiciones de “terminales en esta unidad” de la tabla siguiente, consulte “Panel trasero” in “Descripción general de las funciones” en la página 6.

Componente	Tipo de señal	Terminales del componente	Terminales de esta unidad
Reproductor Blu-ray Disc o DVD	Vídeo	Salida HDMI*	HDMI (DVD)*
		Salida de componente	COMPONENT VIDEO (DVD)
		Salida de vídeo (compuesto)	VIDEO (DVD)
	Audio	Salida óptica*	COAXIAL (DVD)*
Salida de audio (analógica)		AUDIO (DVD)	
Receptor digital multimedia	Vídeo	Salida HDMI*	HDMI (DTV/CBL)*
		Salida de componente	COMPONENT VIDEO (DTV/CBL)
		Salida de vídeo (compuesto)	VIDEO (DTV/CBL)
	Audio	Salida óptica*	OPTICAL (DTV/CBL)*
		Salida de audio (analógica)	AUDIO (DTV/CBL)

Componente	Tipo de señal	Terminales del componente	Terminales de esta unidad
Grabadora DVD	Vídeo	Salida HDMI*	HDMI (DVR)*
		Salida de vídeo (compuesto)	VIDEO (DVR IN)
	Audio	Salida de audio (analógica)*	AUDIO (IN (PLAY))*
	Grabación de vídeo	Entrada de vídeo (compuesto)*	VIDEO (DVR OUT)*
Reproductor CD	Audio	Salida coaxial*	OPTICAL (CD)*
		Salida de audio (analógica)	AUDIO (CD)
Grabadora de MiniDisc o CD	Audio	Salida de audio (analógica)*	AUDIO (IN (PLAY))*
	Grabación de audio	Entrada de audio (analógica)*	AUDIO (OUT (REC))*

Notas

- Si la conversión de vídeo está deshabilitada, asegúrese de realizar el mismo tipo de conexiones de vídeo que las que realizó para su televisor. Por ejemplo, si conectó su TV al terminal VIDEO MONITOR OUT de este equipo, conecte los otros componentes a los terminales VIDEO.
- Verifique las leyes de copyright de su país para grabar CDs, programas de radio, etc. La grabación de materiales protegidos por copyright puede infringir esas leyes.
- Para efectuar una conexión digital a un componente que no sea el asignado por defecto a los terminales DIGITAL INPUT o DIGITAL OUTPUT, ajuste la configuración de "INPUT ASSIGN" (vea la página 34).
- Solamente las señales de audio analógico que salgan por el terminal AUDIO OUT (REC) se pueden grabar utilizando los componentes de grabación. Por consiguiente, las señales digitales introducidas en los terminales DIGITAL INPUT o las señales analógicas introducidas en los terminales MULTI CH INPUT pueden salir por el terminal AUDIO OUT (REC) analógico para la grabación.

Conexión de un reproductor multiformato o de un descodificador externo

Esta unidad cuenta con 6 terminales de entrada adicionales (FRONT L/R, SURROUND L/R, CENTER y SUBWOOFER) para obtener una entrada multicanal discreta desde un reproductor multiformato, descodificador externo o procesador de sonido. Conecte los terminales de salida de su reproductor multiformato o descodificador externo a los terminales MULTI CH INPUT. Asegúrese de que los terminales de salida derecho e izquierdo coincidan con los terminales de entrada derecho e izquierdo para los canales delanteros y surround.

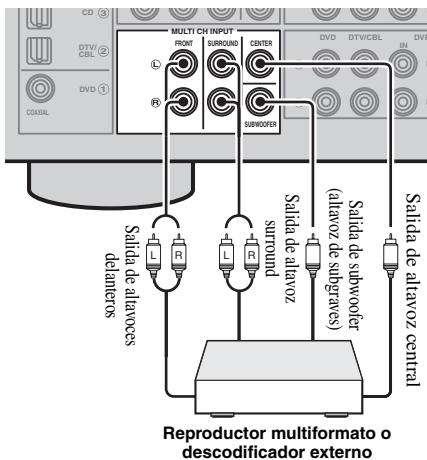

Notas

- Cuando seleccione el componente conectado a los terminales MULTI CH INPUT como fuente de entrada (vea la página 19), esta unidad apagará automáticamente el procesador de campo sonoro digital, y usted no podrá seleccionar programas de campo sonoro.
- Esta unidad no redirige la entrada de señales a los terminales MULTI CH INPUT para compensar los altavoces que faltan. Le recomendamos conectar un sistema de altavoces de 5.1 canales antes de utilizar esta característica.
- No se puede grabar la fuente conectada a los terminales MULTI CH INPUT de esta unidad.

Uso de los terminales VIDEO AUX del panel delantero

Emplee los terminales VIDEO AUX del panel delantero para conectar a este equipo una consola de juegos o una videocámara. Seleccione "V-AUX" como fuente de entrada para reproducir en estos terminales la entrada de señales fuente.

Precaución

Asegúrese de bajar el volumen de esta unidad y de otros componentes antes de hacer conexiones.

Nota

- La entrada de señales de audio en el miniterminal PORTABLE tienen prioridad sobre aquellas introducidas en los terminales AUDIO L/R.

Conexión de antenas de FM y AM

Con esta unidad se suministran antenas interiores de FM y AM. Generalmente, estas antenas deben proporcionar señales de intensidad suficiente. Conecte correctamente cada antena a los terminales designados.

Notas

- La antena de cuadro de AM deberá colocarse lejos de esta unidad.
- Una antena exterior bien conectada proporciona una recepción más clara que una interior. Si tiene problemas con la recepción, instale una antena exterior. Consulte al centro de servicio o concesionario Yamaha autorizado acerca de las antenas exteriores.
- La antena de cuadro de AM deberá estar siempre conectada, aunque esté conectada una antena AM exterior.

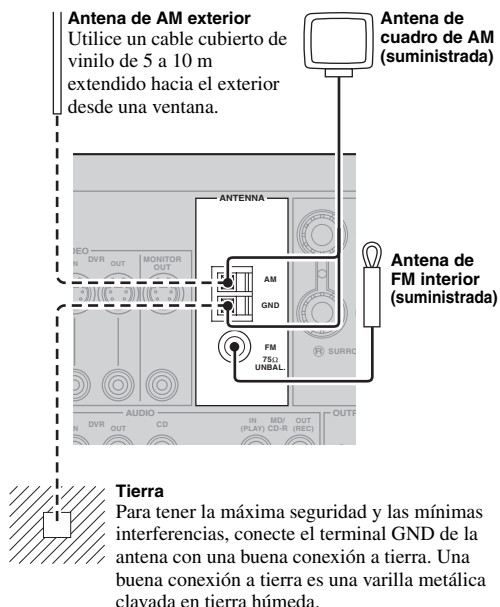

Conexión del cable de la antena de cuadro de AM

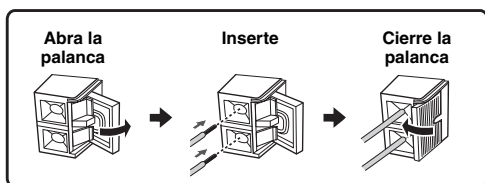

Montaje de la antena de cuadro de AM suministrada

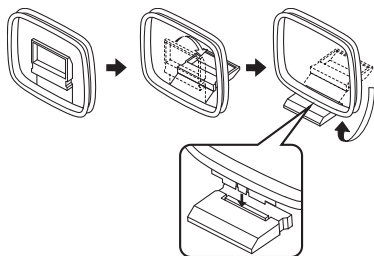

Nota

- Los tipos de la antena de cuadro de AM suministrados son diferentes dependiendo de los modelos.

Conexión del cable de alimentación

Cuando todas las conexiones estén completas, enchufe el cable de alimentación a la toma de CA.

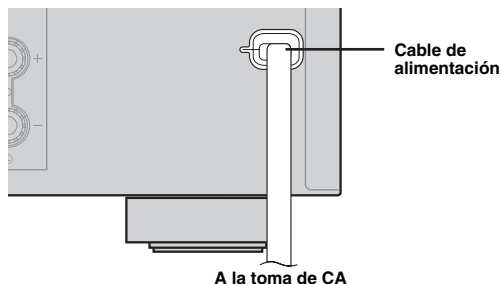

Activación y desactivación de la alimentación

Encendido de esta unidad

Pulse **(A) STANDBY/ON** (o **(3) POWER**) para encender esta unidad.



- Cuando encienda esta unidad habrá un retardo de 4 a 5 segundos hasta que esta unidad pueda reproducir sonidos.

Sitúe esta unidad en el modo de espera

Pulse **(A) STANDBY/ON** (o **(2) STANDBY**) para encender esta unidad.

Nota

- En el modo de espera, esta unidad consume un poco de energía para recibir señales infrarrojas del mando a distancia.

Optimización de los ajustes de los altavoces para su sala de escucha (YPAO)

Esta unidad dispone del Yamaha Parametric Acoustic Optimizer (YPAO). Con el YPAO, esta unidad ajusta automáticamente las características de salida de sus altavoces basándose en las posiciones y rendimientos de los altavoces, así como en las características acústicas de la sala. Cuando utilice esta unidad, recomendamos que primero ajuste las características de salida con el YPAO.

Notas

- Tenga en cuenta que es normal que salgan tonos de prueba altos durante el procedimiento "AUTO SETUP". No permita que entren niños pequeños en la sala durante este procedimiento.
- Para obtener los mejores resultados, asegúrese de que la sala esté lo más silenciosa posible durante el procedimiento "AUTO SETUP". Si hay demasiado ruido ambiental, los resultados pueden que no sean satisfactorios.

Uso de AUTO SETUP



- Los ajustes iniciales se indican mediante (*) en cada uno de los siguientes parámetros.

1 Asegúrese de que se cumplen los puntos siguientes.

Antes de iniciar el ajuste automático, compruebe que se cumplen los puntos siguientes.

- Todos los altavoces y el subwoofer están conectados correctamente.
- Los auriculares están desconectados de esta unidad.
- Este equipo está encendido.
- El subwoofer conectado se enciende y el nivel del volumen se fija en la mitad aproximadamente (o un poco menos).
- Los altavoces FRONT A están seleccionados como el sistema de altavoces delanteros (vea la página 19).
- La habitación está lo suficientemente silenciosa.
- El control de la frecuencia de cruce del subwoofer conectado está ajustado al máximo.

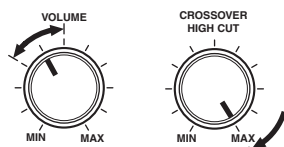

Controles de un subwoofer (ejemplo)

2 Conecte el micrófono optimizador suministrado al terminal OPTIMIZER MIC del panel delantero.

"SETUP•••••AUTO" aparece en el visor del panel delantero.

3 Ponga el micrófono optimizador en su posición de escucha normal en una superficie nivelada y plana, con la cabeza de micrófono omnidireccional hacia arriba.

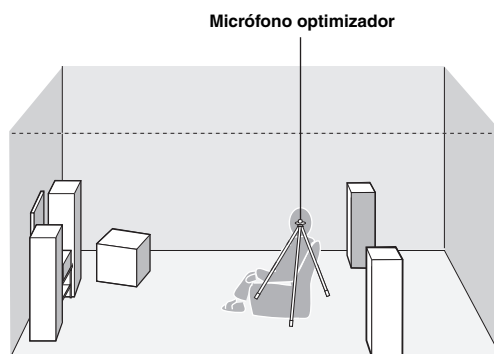

- Recomendamos utilizar un trípode (etc.) para fijar el micrófono optimizador a la misma altura que sus oídos cuando se sienta en la posición de escucha. Puede usar el tornillo colocado en un trípode (etc.) para fijar el micrófono optimizador al trípode (etc.).

4 Pulse [F5] < / > para seleccionar "AUTO".

Opción	Función
AUTO*	Ejecuta automáticamente todo el procedimiento "AUTO SETUP".
RELOAD	Vuelve a cargar los últimos ajustes de "AUTO SETUP" y anula los ajustes anteriores.
UNDO	Deshace los últimos ajustes de "AUTO SETUP" y restaura los ajustes anteriores.
DEFAULT	Restablece los parámetros de "AUTO SETUP" a los ajustes iniciales de fábrica.

Nota

- "RELOAD" o "UNDO" estarán disponibles solamente cuando haya ejecutado previamente "AUTO SETUP" y confirmado los resultados.

5 Pulse [F5] ENTER para empezar el procedimiento de ajuste.

Esta unidad inicia el procedimiento de ajuste automático. Durante el procedimiento de ajuste automático salen tonos de prueba altos de cada altavoz. Después de que se completen secuencialmente todos los ajustes ("INITIALIZING", "WIRING/LEVEL", "DISTANCE", "SIZE"), aparecerá "FINISH" en el visor del panel delantero.



- Para cancelar el ajuste automático, pulse [F5] Δ.

Notas

- No haga ninguna operación en esta unidad durante el procedimiento de ajuste automático.
- Le recomendamos salir de la sala mientras esta unidad realiza el procedimiento de ajuste automático. Esta unidad tarda 3 minutos aproximadamente en completar el procedimiento de ajuste automático.

6 Cuando todas las mediciones se hayan completado satisfactoriamente, aparecerá “FINISH” en el visor del panel delantero.

El resultado del ajuste automático para cada altavoz aparece por orden en el visor del panel delantero.

La distancia entre el altavoz y la posición de escucha

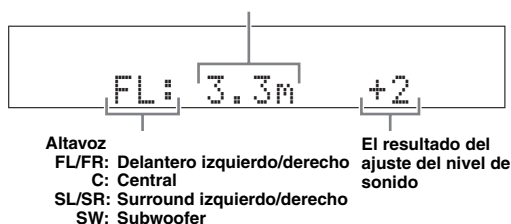

- Para mostrar de nuevo el resultado del ajuste automático, pulse \square/∇ repetidamente.

Notas

- Si selecciona “RELOAD” en el paso 4, no salen tonos de prueba.
- Si ocurre un error durante el procedimiento de “AUTO:CHECK”, el procedimiento de ajuste se cancela y aparece una pantalla de error. Para conocer más detalles, vea “Si aparece una pantalla de error” en la página 17.
- Cuando esta unidad detecta problemas potenciales durante el procedimiento de “AUTO SETUP”, aparece “WARNING” y los mensajes de advertencia después de que esta unidad muestra el resultado del ajuste automático. Para obtener información detallada, consulte la sección “AUTO SETUP” en “Resolución de problemas” en la página 41.
- El resultado de la medición de la distancia puede ser mayor que la distancia real, dependiendo de las características de su subwoofer.

7 Pulse \square/\triangleright para seleccionar “SET” o “CANCEL”.

Opción	Función
SET*	Confirma los resultados de “AUTO SETUP”.
CANCEL	Cancela los resultados de “AUTO SETUP”.

8 Pulse \square ENTER para confirmar su selección. “AUTO SETUP” aparece en el visor del panel delantero.

9 Pulse \square MENU para salir de “SET MENU”.

10 Desconecte el micrófono optimizador de esta unidad.

El micrófono optimizador es sensible al calor. Aléjelo de la luz solar directa y no lo ponga encima de esta unidad.



- Si cambia los altavoces, las posiciones de los altavoces o la disposición de su entorno de escucha, ejecute de nuevo “AUTO SETUP” para recalibrar su sistema.
- Cuando desee comprobar en detalle el resultado del ajuste automático o ajustar manualmente los parámetros, utilice “MANUAL SETUP” (vea la página 32).

■ Si aparece una pantalla de error

Si esta unidad detecta los problemas potenciales, aparece un mensaje de error en el visor del panel delantero durante el ajuste automático.

Para obtener más detalles sobre cada mensaje de error, consulte la sección “AUTO SETUP” en “Resolución de problemas” en la página 41.

Unos segundos más tarde aparecen las opciones siguientes.

Pulse \square/\triangleright para seleccionar “RETRY” o “EXIT” y, a continuación, pulse \square ENTER.

Opción	Función
RETRY*	Comienza de nuevo “AUTO SETUP”.
EXIT	Sale del procedimiento de “AUTO SETUP”.

■ Si aparece “WARNING”

Cuando esta unidad detecta problemas potenciales durante el procedimiento de ajuste automático, aparece “WARNING” en el visor del panel delantero después del resultado de cada altavoz. Revise los mensajes de advertencia para corregir la configuración de los altavoces.

Nota

- Las advertencias se diferencian de los errores en que las advertencias no cancelan el procedimiento de ajuste automático.

Pulse \square/∇ para mostrar la información detallada sobre la advertencia.

Aparece la información detallada sobre la advertencia y los indicadores de altavoces no aplicables parpadean en el visor del panel delantero.



- Para obtener más detalles sobre cada mensaje de advertencia, consulte la sección “AUTO SETUP” en “Resolución de problemas” en la página 41.

FUNCIONAMIENTO BÁSICO

Reproducción

Precaución

Deberá tener mucho cuidado cuando reproduzca CDs codificados en DTS. Si reproduce un CD codificado en DTS en un reproductor CD incompatible con DTS, sólo oírá ruidos no deseados que podrán dañar sus altavoces. Compruebe si su reproductor CD soporta CDs codificados en DTS. Además, compruebe el nivel de salida del sonido de su reproductor CD antes de reproducir un CD codificado en DTS.

Procedimiento básico

1 Encienda los componentes externos (TV, reproductor de DVD, etc.) conectados a esta unidad.

2 Pulse repetidamente **SPEAKERS para seleccionar los altavoces delanteros que desea utilizar.**

Los indicadores de los altavoces respectivos se encienden en el visor del panel delantero.

3 Pulse **INPUT $\triangleleft/\triangleright$ repetidamente (o pulse uno de los botones de selección de entrada (**5**)) para seleccionar la fuente de entrada deseada.**

El nombre de la fuente de entrada seleccionada en ese momento aparece en el visor del panel delantero durante unos segundos.



4 Inicie la reproducción en el componente seleccionado o seleccione una emisora.

Notas

- Consulte las instrucciones de funcionamiento del componente.
- Vea la página 27 para conocer detalles de las instrucciones de sintonización de FM o AM.



- Para ajustar el nivel de cada altavoz, vea la página 20.

5 Gire **VOLUME (o pulse **VOLUME +/-**) para ajustar el volumen al nivel de salida deseado.**

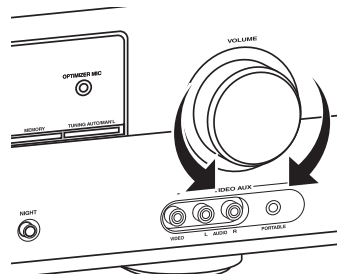

- Vea la página 20 para ajustar el nivel de cada altavoz.
- Esto no afecta al nivel de AUDIO OUT (REC).
- Puede ajustar el nivel de sonido inicial y el nivel de sonido máximo (vea la página 34).

6 Pulse **PROGRAM $\triangleleft/\triangleright$ (o pulse **PROG** $\triangleleft/\triangleright$) repetidamente para seleccionar el programa de campo sonoro deseado.**

El nombre del programa de campo sonoro seleccionado aparece en el visor del panel delantero. Vea la página 22 para conocer detalles sobre programas de campos sonoros.



Programa de campo sonoro actualmente seleccionado

Notas

- Elija un programa de campo sonoro según sus preferencias de escucha, y no se base en el nombre del programa.
- Cuando selecciona una fuente de entrada, esta unidad selecciona automáticamente el último programa de campo sonoro utilizado con la fuente de entrada correspondiente.
- Los programas de campo sonoro no se pueden seleccionar cuando el componente conectado a los terminales MULTI CH INPUT está seleccionado como fuente de entrada (vea la página 19).
- Cuando se introducen señales de PCM con una frecuencia de muestreo superior a 48 kHz, esta unidad se sitúa automáticamente en el modo "STRAIGHT" (vea la página 26).
- Para mostrar información sobre la fuente de entrada seleccionada en ese momento en el visor del panel delantero, vea la página 21 para obtener detalles.

Guía de contenidos

Si desea...	Vea la página
Ajustar la calidad tonal de los altavoces delanteros	20
Editar parámetros de programas de campos sonoros	26
Disfrutar de las fuentes que tienen amplia gama dinámica por la noche	20
Utilizar auriculares	20
Seleccionar un descodificador con el que reproducir fuentes	26
Situar esta unidad en el modo de espera automáticamente	21

Operaciones adicionales

Uso de funciones de ajuste de entrada

Utilice las funciones siguientes para seleccionar un terminal de entrada o una fuente de entrada.

■ Selección del conjunto de altavoces delanteros

Pulse **Ⓢ** **SPEAKERS** repetidamente para cambiar el conjunto de altavoces delanteros activos que está conectado a los terminales de altavoces FRONT A o FRONT B o apague los altavoces delanteros.

El conjunto de altavoces delanteros activos cambia de la siguiente manera:

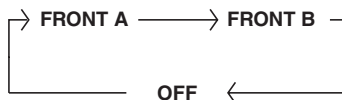

Nota

- Apague el nivel de volumen de esta unidad antes de cambiar el ajuste de los altavoces delanteros.

■ Uso de la característica Zone B

Cuando ajusta "FRONT B" a "ZONE B" (vea la página 32), puede utilizar los altavoces conectados a los terminales de altavoces FRONT B en otra sala (Zone B).

Pulse repetidamente **Ⓢ** **SPEAKERS** en el panel delantero para encender o apagar los altavoces de Zone B.

Cuando activa los altavoces de Zone B, se silencian todos los altavoces de la sala principal.

Notas

- No puede activar simultáneamente los altavoces de la sala principal y de Zone B.
- Si selecciona el programa de campo sonoro CINEMA DSP y activa los altavoces de Zone B, se activa automáticamente Virtual CINEMA DSP (vea la página 26).

■ Selección del componente conectado a los terminales MULTI CH INPUT como fuente de entrada

Emplee esta función para seleccionar el componente conectado con los terminales MULTI CH INPUT (vea la página 14) como fuente de entrada.

Pulse **Ⓢ** **INPUT** **</>** repetidamente (o pulse **Ⓢ** **MULTI CH IN**) para seleccionar "MULTI CH".

"MULTI CH" aparece en el visor del panel delantero.



- Las configuraciones de entrada multicanal se pueden ajustar en "MULTI CH" (vea la página 35).

Notas

- Los programas de campos sonoros, o el modo de escucha nocturna, etc. no se pueden seleccionar cuando esté seleccionado "MULTI CH" como fuente de entrada.
- Cuando se usan auriculares, las señales salen solamente desde los canales delanteros izquierdo y derecho.

■ Selección de terminales de entrada de audio (AUDIO SELECT)

Use esta función (selección de terminal de entrada de audio) para cambiar el terminal de entrada asignado a una fuente de entrada cuando dos o más terminales sean asignados a una fuente de entrada.



- Recomendamos que en la mayoría de los casos sitúe la selección del terminal de entrada de audio en "AUTO".
- Puede ajustar la selección del terminal de entrada de audio predeterminado de esta unidad usando "AUDIO SELECT" en "OPTION MENU" (vea la página 36).

1 Pulse **Ⓢ** **INPUT** **</>** repetidamente (o pulse uno de los botones de selección de entrada (**Ⓢ**)) para seleccionar la fuente de entrada deseada.

2 Pulse **Ⓢ** **AUDIO SEL** repetidamente para seleccionar el ajuste de selección del terminal de entrada de Audio deseado.



Ajuste de la selección de terminal de entrada de audio seleccionada

Opción	Función
AUTO	Selecciona automáticamente las señales de entrada en el orden siguiente: (1) Señales digitales (2) Señales analógicas
ANALOG	Selecciona solamente señales analógicas. Si no se introducen señales analógicas, no sale sonido.



- Puede configurar el ajuste de selección del terminal de entrada de audio en "AUDIO SELECT".

Nota

- Esta función no está disponible si en "INPUT ASSIGN" no se ha asignado ningún terminal de entrada digital a la fuente de entrada seleccionada (vea la página 34).

Uso de las funciones de audio

Utilice las siguientes funciones para ajustar la salida de audio o el nivel de los altavoces.

■ Silenciamiento de la salida de audio

Pulse **8** **MUTE** en el mando a distancia para silenciar la salida de audio. Pulse de nuevo **8** **MUTE** para reanudar la salida de audio.



- También puede girar **P** **VOLUME** (o pulsar **7** **VOLUME +/-**) para reanudar la salida de audio.
- Puede configurar el nivel de silenciamiento utilizando "MUTE TYP." en "SOUND MENU" (vea la página 34).
- El indicador MUTE parpadea en el visor del panel delantero cuando se silencia la salida de audio y desaparece del visor cuando se reanuda la salida de audio.

■ Ajuste de la calidad tonal

Utilice esta función para ajustar el balance de graves y agudos para los canales de altavoces delanteros izquierdo y derecho.

Pulse repetidamente **K** **TONE CONTROL** para seleccionar "BASS" o "TREBLE" y, a continuación, pulse **L** **PROGRAM** **</>** para ajustar el nivel de respuesta de frecuencia correspondiente.

Margen de control: -10 dB a +10 dB

Cada opción se define de la siguiente manera.

Opción	Función
BASS	Ajusta la respuesta de baja frecuencia.
TREBLE	Ajusta la respuesta de alta frecuencia.

Notas

- Los ajustes de altavoces y auriculares se guardan independientemente.
- Si aumenta o disminuye el sonido de alta o de baja frecuencia a niveles extremos, la calidad tonal de los altavoces surround podría no ser adecuada para los altavoces delanteros derecho e izquierdo.
- Esto no afecta al material grabado.

■ Ajuste de nivel de los altavoces

Puede ajustar el nivel de salida de cada altavoz mientras escucha una fuente de música. Esto también es posible cuando se reproducen fuentes introducidas por los terminales MULTI CH INPUT.

Nota

- Esta operación anulará el ajuste de nivel realizado en "SP LEVEL" (vea la página 33).

1 Pulse **13** **LEVEL** repetidamente para seleccionar el altavoz que desea ajustar.

Opción	Descripción
FRONT L	Altavoz delantero izquierdo
FRONT R	Altavoz delantero derecho
CENTER	Altavoz central
SWFR	Subwoofer
SUR. L	Altavoz surround izquierdo
SUR. R	Altavoz surround derecho



- Una vez pulsado **13** **LEVEL** en el mando a distancia, también puede seleccionar el altavoz pulsando **15** **Δ** / **∇**.
- Hay diferentes canales de altavoces disponibles en función de la configuración de los altavoces.

2 Pulse **15** **</>** en el mando a distancia (o pulse **F** **PRESET/TUNING** **</>**) para ajustar el nivel de salida de los altavoces.

Margen de control: -10,0 dB a +10,0 dB

Uso de funciones opcionales

Utilice las siguientes funciones para hacer uso de diversas características útiles que se incluyen en esta unidad.



- Los ajustes iniciales se indican mediante (*) en cada uno de los siguientes parámetros.

■ Uso de auriculares

Conecte un par de auriculares con un terminal de cable de audio analógico estéreo en el terminal PHONES del panel delantero.



- El modo SILENT CINEMA se activa automáticamente cuando selecciona un programa de campo sonoro (vea la página 26).

Notas

- Cuando conecte auriculares no saldrán señales por los terminales de los altavoces.
- Todas las señales de audio Dolby Digital y DTS se mezclan para los canales derecho e izquierdo de los auriculares.

■ Selección del modo de escucha nocturna

Los modos de escucha nocturna se han diseñado para mejorar la capacidad de escucha a volúmenes más bajos o por la noche.

1 Pulse **16** **NIGHT** (o pulse **16** **NIGHT**) repetidamente para seleccionar "NIGHT:CINEMA" o "NIGHT:MUSIC".

Cada opción se define de la siguiente manera.

Opción	Función
NIGHT:CINEMA	Reduce la gama dinámica de las bandas sonoras cinematográficas y hace que el diálogo sea más fácil de escuchar a volúmenes más bajos.
NIGHT:MUSIC	Conserva la facilidad de escucha para todos los sonidos.
NIGHT OFF	Desactiva esta función.



- Cuando se selecciona un modo de escucha nocturna, el indicador NIGHT se enciende en el visor del panel delantero.

2 Pulse **15** **</>** para ajustar el nivel de efectos mientras "NIGHT:CINEMA" o "NIGHT:MUSIC" aparece en el visor del panel delantero.

Cada opción se define de la siguiente manera.

Opción	Función
MIN	Reduce ligeramente el nivel de efectos.
MID*	Reduce moderadamente el nivel de efectos.
MAX	Reduce considerablemente el nivel de efectos.



- “Los ajustes de NIGHT:CINEMA” y “NIGHT:MUSIC” se guardan de forma independiente.

Notas

- No puede utilizar los modos de escucha nocturna en los siguientes casos:
 - cuando el componente conectado a los terminales MULTI CH INPUT está seleccionado como la fuente de entrada.
 - cuando se conectan auriculares al terminal PHONES.
 - cuando la frecuencia de muestreo de las fuentes de entrada es superior a 48 kHz.
- El efecto de los modos de escucha nocturna puede variar en función de los ajustes de fuente de entrada y sonido surround que utilice.

■ Visualización de la información sobre fuentes de entrada (SIGNAL INFO)

Puede visualizar el formato, la frecuencia de muestreo, el canal, la velocidad de bits y los datos de bandera de la señal de entrada actual.

- 1 Pulse **[11]MENU** en el mando a distancia.** “AUTO SETUP” aparece en el visor del panel delantero.

• AUTO SETUP

- 2 Pulse repetidamente **[15]Δ / ▽** para seleccionar “SIGNAL INFO” y, a continuación, pulse **[15]ENTER**.**

- 3 Pulse **[15]Δ / ▽** para cambiar la información mostrada.**

En el visor del panel delantero aparece la siguiente información sobre la fuente de entrada.

Opción	Descripción
FORMAT	Formato de señal.
SAMPLING	El número de muestras por segundo tomadas de una señal continua para hacer señales discretas.
CHANNEL	El número de canales de fuente en la señal de entrada (delantero/surround/LFE).
BITRATE	El número de bits que pasan por un punto dado por segundo.
FLAG	Datos de bandera codificados en las señales DTS, Dolby Digital o PCM que indican a la unidad que conmute automáticamente los descodificadores.

- 4 Pulse de nuevo **[11]MENU** en el mando a distancia para salir de “SET MENU”.**

■ Utilización del temporizador para dormir

Utilice esta función para poner automáticamente esta unidad en el modo de espera después de pasar cierto tiempo. El temporizador para dormir es útil para cuando usted se acuesta mientras esta unidad reproduce o graba una fuente.

Pulse **[12]SLEEP** repetidamente para establecer la cantidad de tiempo.

El ajuste del temporizador para dormir cambia de la siguiente manera.

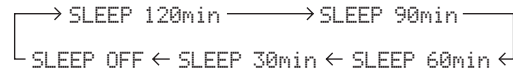

Una vez ajustado el temporizador para dormir, el indicador SLEEP se enciende en el visor del panel delantero, y la visualización vuelve al programa de campo sonoro seleccionado.

Para cancelar el temporizador para dormir

Pulse repetidamente **[12]SLEEP** en el mando a distancia para seleccionar “SLEEP OFF”.



- El temporizador para dormir se cancela automáticamente si sitúa la zona principal en el modo de espera.

■ Reproducción de fuentes de vídeo como fondo

Puede combinar una imagen de una fuente de vídeo con el sonido de una fuente de audio. Por ejemplo, puede disfrutar escuchando música clásica viendo al mismo tiempo un hermoso paisaje en el monitor de vídeo.

Pulse los botones de selección de entrada **[5] en el mando a distancia para seleccionar una fuente de vídeo y luego seleccione una fuente de audio.**

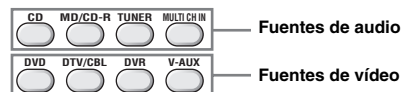

Selección de las plantillas SCENE

Simplemente pulsando un botón SCENE, puede recuperar su fuente de entrada y programa de campo sonoro favorito de acuerdo con la plantilla SCENE que se ha asignado al botón SCENE. Las plantillas SCENE se crean mediante combinaciones de fuentes de entrada y programas de campo sonoro.

Esta unidad dispone de 12 plantillas SCENE preestablecidas para diversas situaciones. Las plantillas SCENE siguientes se asignan a botones SCENE respectivos en la configuración predeterminada.

Botón SCENE predeterminado	El nombre de la plantilla SCENE y su descripción
SCENE 1	DVD Movie Viewing – fuente de entrada: DVD – programa de campo sonoro: STRAIGHT Para cuando desee disfrutar de una reproducción de DVD.
SCENE 2	Music Disc Listening – fuente de entrada: DVD – programa de campo sonoro: 2ch Stereo Para cuando desee escuchar un disco de música en el reproductor de DVD conectado.
SCENE 3	TV Viewing *1 – fuente de entrada: DTV/CBL – programa de campo sonoro: STRAIGHT Para cuando desee ver un programa de TV.
SCENE 4	Radio Listening *2, *3, *4 – fuente de entrada: TUNER – programa de campo sonoro: Music Enh. 5ch Para cuando desee escuchar un programa de música en la emisora de radio de FM.

Notas

- *1 Debe conectar por adelantado una TV por cable o un sintonizador por satélite a esta unidad. Vea la página 13 para obtener más detalles.
- *2 Necesita conectar por adelantado las antenas de FM y AM suministradas a esta unidad. Vea la página 15 para obtener más detalles.
- *3 Tiene que sintonizar la emisora de radio deseada. Para conocer la información sobre sintonización, vea las páginas 27 a 28.
- *4 Para conseguir la mejor recepción posible, oriente la antena de cuadro de AM conectada o ajuste la posición del extremo de la antena de FM interior.

Seleccione la plantilla SCENE deseada

Si desea utilizar otras plantillas SCENE, puede seleccionar las plantillas SCENE deseadas en la biblioteca de plantillas SCENE y asignar las plantillas a los botones SCENE seleccionados en el panel delantero y el mando a distancia.

Seleccione la plantilla SCENE deseada

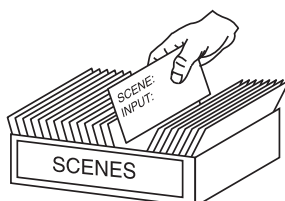

Biblioteca de plantillas SCENE (Imagen)



Asigne la plantilla SCENE al botón SCENE

- 1 Pulse y mantenga pulsado el botón J SCENE (o 4 SCENE) deseado durante 3 segundos.**

El indicador MEMORY del panel delantero comienza a parpadear y el nombre de la plantilla SCENE asignado en ese momento aparece en el visor del panel delantero.



- 2 Pulse N INPUT $\triangleleft/\triangleright$ (o pulse 15 $\triangleleft/\triangleright$) para seleccionar la plantilla deseada.**



- 3 Pulse de nuevo el botón J SCENE (o 4 SCENE) para confirmar la selección.**

El indicador MEMORY deja de parpadear y la plantilla SCENE de selección es asignada al botón.



- Para cancelar el procedimiento pulse 17 RETURN.

¿Qué plantilla SCENE le gustaría seleccionar?

Las tablas siguientes indican descripciones de plantillas SCENE preestablecidas. Seleccione las plantillas SCENE correspondientes para la fuente deseada. Las ilustraciones del botón SCENE de la tabla siguiente indican que las plantillas SCENE de esas celdas se asignan a los botones SCENE respectivamente.

También puede crear sus plantillas SCENE originales editando las plantillas SCENE preestablecidas. Vea la página 24 para obtener más detalles.

■ Fuentes de vídeo (vídeo de DVD, vídeo grabado)

Plantilla SCENE	Fuente de entrada	Modo de reproducción	Funciones
DVD Viewing	DVD	STRAIGHT	Seleccione esta plantilla SCENE cuando reproduzca contenidos generales en su reproductor de DVD.
 DVD Movie Viewing	DVD	Movie Dramatic	Seleccione esta plantilla SCENE cuando reproduzca películas en su reproductor de DVD.
DVD Live Viewing	DVD	Pop/Rock	Seleccione esta plantilla SCENE para disfrutar de un vídeo de música en directo en su reproductor de DVD.
DVR Viewing	DVR	Movie Dramatic	Seleccione esta plantilla SCENE cuando reproduzca películas en su videgrabadora digital.

■ Discos de música (CD, SA-CD o DVD-Audio)

Plantilla SCENE	Fuente de entrada	Modo de reproducción	Funciones
 Music Disc Listening	DVD	2ch Stereo	Seleccione esta plantilla SCENE cuando reproduzca discos de música en su reproductor de DVD.
Disc Listening	DVD	5ch Stereo	Seleccione esta plantilla SCENE cuando reproduzca fuentes de música como música de fondo en su reproductor de DVD.
CD Listening	CD	5ch Stereo	Seleccione esta plantilla SCENE cuando reproduzca fuentes de música como música de fondo en su reproductor de CD.
CD Music Listening	CD	2ch Stereo	Seleccione esta plantilla SCENE cuando reproduzca discos de música en su reproductor de CD.

■ Programas de radio

Plantilla SCENE	Fuente de entrada	Modo de reproducción	Funciones
 Radio Listening	TUNER	Music Enh. 5ch	Seleccione esta plantilla SCENE para disfrutar de programas de radio de FM o AM.

■ Programas de TV

Plantilla SCENE	Fuente de entrada	Modo de reproducción	Funciones
 TV Viewing	DTV/CBL	STRAIGHT	Seleccione esta plantilla SCENE para disfrutar de programas de TV.
TV Sports Viewing	DTV/CBL	TV Sports	Seleccione esta plantilla SCENE para disfrutar de programas deportivos en TV.

■ Videojuegos

Plantilla SCENE	Fuente de entrada	Modo de reproducción	Funciones
Game Playing	V-AUX	Game	Seleccione esta plantilla SCENE para jugar con videojuegos.

Creación de sus plantillas SCENE originales

Puede crear sus plantillas SCENE originales para cada botón SCENE. Consulte las plantillas 12 SCENE preestablecidas para crear las plantillas SCENE originales.

Personalización de las plantillas SCENE preestablecidas

Utilice esta función para personalizar las plantillas SCENE preestablecidas.

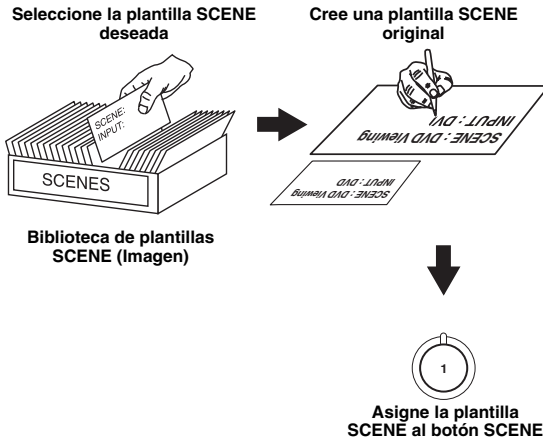

1 Pulse y mantenga pulsado el botón **[4] SCENE** deseado durante 3 segundos.

El indicador MEMORY del panel delantero comienza a parpadear.



Nota

- Cuando la plantilla SCENE que desea personalizar no esté asignada a ningún botón **[4] SCENE**, pulse **[15] </>** repetidamente para recuperar la plantilla SCENE deseada (vea la página 22).

2 Pulse **[15] Δ / ▽** para seleccionar el parámetro deseado de la plantilla SCENE y después **[15] </>** para seleccionar el valor deseado del parámetro seleccionado.

Puede ajustar los parámetros siguientes para una plantilla SCENE:

- El componente de la fuente de entrada
- Los programas de campo de sonoro activos o modo STRAIGHT
- El ajuste del modo de escucha nocturna (vea la página 20)
 - SYSTEM: Conserva el modo de escucha nocturna actual.
 - CINEMA: Establece el modo de escucha nocturna en el modo CINEMA.
 - MUSIC: Establece el modo de escucha nocturna en el modo MUSIC.

3 Pulse de nuevo el botón **[9] SCENE** para confirmar la edición.



- Aparece una marca de asterisco (*) junto al nombre de la plantilla SCENE original.
- Para cancelar el procedimiento pulse **[17] RETURN**.

Notas

- Puede crear una plantilla SCENE personalizada para cada botón **[4] SCENE** y si crea otra plantilla SCENE personalizada, esta unidad sobrescribe la antigua plantilla SCENE personalizada con la nueva.
- La plantilla SCENE personalizada solamente está disponible para el botón **[4] SCENE** asignado.

Programas de campo sonoro

Esta unidad está equipada con una variedad de descodificadores digitales precisos que le permiten disfrutar de la reproducción multicanal de casi cualquier fuente de sonido estéreo o multicanal. También está equipada con un chip de procesamiento de campo sonoro digital Yamaha (DSP) que contiene varios programas de campo sonoro que usted puede utilizar para realzar la calidad de la reproducción.

Selección de programas de campo sonoro

Pulse **PROGRAM** </> (o pulse **PROG** </> repetidamente).

El nombre del programa de campo sonoro seleccionado aparece en el visor del panel delantero.

Notas

- Cuando selecciona una fuente de entrada, esta unidad selecciona automáticamente el último programa de campo sonoro utilizado con la fuente de entrada correspondiente.
- Los programas de campo sonoro no se pueden seleccionar cuando el componente conectado a los terminales MULTI CH INPUT está seleccionado como fuente de entrada (vea la página 19).
- Cuando se introducen señales de PCM con una frecuencia de muestreo superior a 48 kHz, esta unidad se sitúa automáticamente en el modo "STRAIGHT" (vea la página 26).



- Elija un programa de campo sonoro según sus preferencias de escucha, y no se base en el propio nombre del programa.
- Puede seleccionar "Music Enh. 2ch" y "Music Enh. 5ch" pulsando **ENHANCER** repetidamente.

Descripciones del programa de campos sonoros



- Seleccione un programa de campo sonoro según sus preferencias de escucha, y no se base en el nombre del programa, etc.
- Los parámetros de campos sonoros disponibles son distintos según el ajuste de los altavoces.

Categoría	Programa	Funciones
MUSIC	Pop/Rock	Procesamiento de CINEMA DSP. Este programa presenta una imagen de concierto de música pop, rock o jazz en directo. El campo sonoro reproduce la amplitud de un gigantesco pabellón haciendo énfasis en la intensidad de las voces en escena y los instrumentos en solitario y los compases de los instrumentos rítmicos.
	Hall	Procesamiento de CINEMA DSP. Este campo sonoro es apropiado para música clásica y orquestal. El programa utiliza datos recopilados en una gran sala de conciertos en Munich. Puede disfrutar de una delicada y hermosa reverberación y un majestuoso ambiente.
	Jazz	Procesamiento de CINEMA DSP. Este campo sonoro es apropiado para música jazz y fusión. Utiliza datos recopilados en un famoso club de jazz de Nueva York. Puede disfrutar de una clara reverberación.
ENTERTAIN	Game	Procesamiento de CINEMA DSP. Puede experimentar efectos sonoros dinámicos y apasionantes mientras disfruta de juegos. El programa le permite sentir la profundidad y sonidos envolventes tridimensionales del ámbito en el que está jugando y ofrece efectos sonoros envolventes similares a los cinematográficos para los escenarios de las películas.
	TV Sports	Procesamiento de CINEMA DSP. Puede disfrutar de retransmisiones deportivas en estéreo y de espectáculos de variedades en un entorno de sonido en directo. En cuanto a las retransmisiones deportivas, las voces de los comentaristas y locutores surgen claramente de la parte central; los gritos y el sonido ambiente del estadio se extienden en un margen confortable, y puede sentir la sensación de estar en el estadio.
MOVIE	Movie Spacious	Procesamiento de CINEMA DSP. Este campo sonoro es apropiado para películas que ponen de relieve efectos sonoros espectaculares y es perfecto con una pantalla ancha. El programa reproduce una amplia gama dinámica desde efectos sonoros mínimos hasta potentes sonidos.
	Movie Dramatic	Procesamiento de CINEMA DSP. Este campo sonoro también es apropiado para películas en las que se hace énfasis en efectos sonoros tridimensionales. Restringe la reverberación hasta un límite moderado, pero reproduce efectos sonoros y música de fondo de una manera suave y tridimensional con claridad y orientación central de voces como ejes centrales.
STEREO	2ch Stereo	Mezcla fuentes multicanal en 2 canales o reproduce fuentes de 2 canales tal como están.
	5ch Stereo	Procesamiento de CINEMA DSP. El uso de este programa aumenta el rango de la posición de escucha. Éste es un campo sonoro apropiado para música de fondo en las fiestas.
ENHANCER	Music Enh. 2ch Music Enh. 5ch	Seleccione estos programas para reproducir artefactos de compresión (como, por ejemplo, el formato MP3) en estéreo de 2 canales o 5 canales. Este programa mejora su experiencia de escucha regenerando los armónicos que faltan en un artefacto de compresión.

■ Selección de descodificadores para fuentes de 2 canales (modo de descodificador surround)

Las señales introducidas desde fuentes de 2 canales también se pueden reproducir en múltiples canales.

Pulse **18** **SUR. DECODE** repetidamente para seleccionar un descodificador.

Puede seleccionar entre los siguientes descodificadores dependiendo del tipo de fuente que esté reproduciendo y sus preferencias personales.

STANDARD	Función
PRO LOGIC	Procesamiento Dolby Pro Logic para cualquier fuente
PLII Movie	Procesamiento Dolby Pro Logic II para fuentes de películas
PLII Music	Procesamiento Dolby Pro Logic II para fuentes de música
PLII Game	Procesamiento Dolby Pro Logic II para fuentes de juegos

■ Edición de parámetros de campos sonoros

Aunque puede disfrutar de sonido de buena calidad con los parámetros predeterminados en la fábrica, puede cambiar algunos de los parámetros para adaptar mejor la fuente de entrada o su sala de escucha.

1 Mientras escuche una fuente, pulse **15** Δ / ∇ para seleccionar el parámetro deseado.

2 Pulse **15** \leftarrow / \rightarrow para cambiar el valor del parámetro.

Nota

• No puede cambiar valores de parámetros cuando "MEM.GUARD" en "OPTION MENU" se sitúa en "ON" (vea la página 35).



• Los ajustes iniciales se indican mediante (*) en cada uno de los siguientes parámetros.

Para Pop/Rock, Hall, Jazz, Game, TV Sports, Movie Spacious y Movie Dramatic:

Nivel de DSP DSP LEVEL

Función:	Ajusta el nivel de los efectos.
Opciones:	MIN, MID*, MAX

Para PRO LOGIC II Music:

Panorama PANORAMA

Función:	Envía señales estéreo a los altavoces surround y a los altavoces delanteros para proporcionar un efecto envolvente.
Opciones:	OFF*, ON

Dimensión DIMENSION

Función:	Ajusta gradualmente el campo sonoro hacia la parte delantera o trasera.
Margen de control:	-3 (hacia la parte trasera) a +3 (hacia la parte delantera), el ajuste inicial es STD (estándar).

Anchura central CT WIDTH

Función:	Ajusta la imagen central de los tres altavoces delanteros en diversos grados. Un valor más grande ajusta la imagen central hacia los altavoces delanteros derecho e izquierdo.
Margen de control:	0 (el sonido de canal central sale únicamente por el altavoz central) a 7 (el sonido del canal central sale únicamente por los altavoces delanteros derecho e izquierdo), el ajuste inicial es 3.

Para Music Enh. 2ch y Music Enh. 5ch

Nivel de efectos

Función:	Ajusta el nivel de los efectos.
Opciones:	LOW, HIGH*

■ Uso de programas de campo sonoro sin altavoces surround (Virtual CINEMA DSP)

Virtual CINEMA DSP le permite disfrutar de los programas CINEMA DSP de campo sonoro sin altavoces surround. Cuando sitúa "SUR. L/R" en "NONE" (vea la página 33), Virtual CINEMA DSP se activa automáticamente siempre que selecciona un programa de campo sonoro CINEMA DSP (vea la página 25).

■ Disfrute de fuentes multicanal y programas de campo sonoro con auriculares (SILENT CINEMA)

SILENT CINEMA le permite disfrutar de la música o el sonido de películas multicanal con auriculares convencionales. SILENT CINEMA se activa automáticamente siempre que se conectan auriculares en el terminal PHONES mientras se escuchan programas de campo sonoro CINEMA DSP (vea la página 25).



• Cuando se activa, el indicador SILENT CINEMA se enciende en el visor del panel delantero.

■ Para disfrutar de fuentes de entrada no procesadas (Modo de decodificación directa)

Cuando esta unidad esté en el modo "STRAIGHT", las fuentes estéreo de 2 canales sólo saldrán por los altavoces delanteros derecho e izquierdo. Las fuentes de múltiples canales se descodifican directamente para los canales apropiados sin ningún proceso de efectos adicional.

Pulse **M** **STRAIGHT** (o pulse **20** **STRAIGHT**) para seleccionar "STRAIGHT".

"STRAIGHT" aparece en el visor del panel delantero.

Desactivación del modo "STRAIGHT"

Pulse de nuevo **M** **STRAIGHT** (o **20** **STRAIGHT**), de forma que "STRAIGHT" desaparezca del visor del panel delantero.

Sintonización de FM/AM

Descripción general

Puede emplear dos modos de sintonización para escuchar una emisora de FM/AM deseada:

■ Modo de sintonización de frecuencia

Puede buscar o especificar, manual o automáticamente, la frecuencia de la emisora deseada de FM/AM (vea “Operaciones de sintonización de FM/AM” en esta página).

■ Modo de presintonización

Puede presintonizar por adelantado las emisoras de FM/AM deseadas y después volver a usar la emisora especificando el grupo y número presintonizado (vea “Selección de emisoras presintonizadas” en la página 28).

Nota

- Para conseguir la mejor recepción posible, oriente la antena de cuadro de AM conectada o ajuste la posición del extremo de la antena de FM interior.

Operaciones de sintonización de FM/AM

- 1 Pulse repetidamente **INPUT** $\triangleleft/\triangleright$, de forma que aparezca “TUNER” en el visor del panel delantero.
- 2 Pulse **BAND** para seleccionar la banda de recepción (FM o AM).
- 3 Para buscar la emisora automáticamente, pulse **TUNING AUTO/MAN'L** de forma que el indicador AUTO se encienda en el visor del panel delantero. Para buscar la emisora manualmente, pulse de nuevo **TUNING AUTO/MAN'L**, de forma que el indicador AUTO desaparezca del visor del panel delantero.

Se enciende durante la sintonización automática

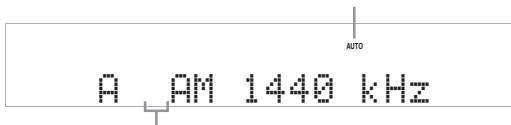

Sin dos puntos (:)

Si aparecen dos puntos (:) en el visor del panel delantero, la sintonización automática/manual no será posible. Pulse **EDIT PRESET/TUNING** para apagar los dos puntos (:).

- 4 Para comenzar la sintonización automática, pulse una vez **PRESET/TUNING** $\triangleleft/\triangleright$. Para sintonizar manualmente la emisora deseada, pulse repetidamente **PRESET/TUNING** $\triangleleft/\triangleright$.

Cuando esta unidad sintoniza una emisora, el indicador TUNED se enciende y la frecuencia de la emisora recibida se muestra en el visor del panel delantero.

- Para sintonizar una frecuencia más alta, pulse **PRESET/TUNING** \triangleright .
- Para sintonizar una frecuencia más baja, pulse **PRESET/TUNING** \triangleleft .

Nota

- Si la señal de la emisora que selecciona es débil, sintonícela manualmente.

Emisoras presintonizadas de FM/AM

Utilice esta función para almacenar hasta 40 emisoras (A1 a E8: 8 números de emisoras presintonizadas en cada uno de los 5 grupos de emisoras presintonizadas). Utilice el preajuste manual o automático de emisoras para presintonizar las emisoras deseadas.

Presintonización automática de emisoras

Puede utilizar la función de presintonización automática para guardar en orden hasta 40 emisoras de FM de señal intensa.

- 1 Pulse repetidamente **INPUT** $\triangleleft/\triangleright$, de forma que aparezca “TUNER” en el visor del panel delantero.
- 2 Pulse **BAND** para seleccionar “FM” como la banda de recepción.
- 3 Pulse y mantenga pulsado **MEMORY** durante más de 3 segundos.

El número de la emisora presintonizada y los indicadores MEMORY y AUTO parpadearán. Después de unos 5 segundos empieza la presintonía automática desde la frecuencia actual y ésta avanza hacia las frecuencias más altas.

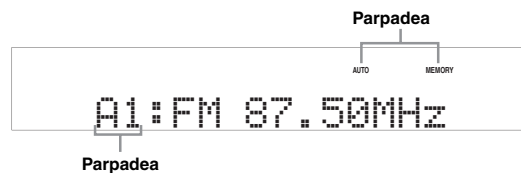

Cuando termina la presintonización automática, el visor del panel delantero muestra la frecuencia de la última emisora presintonizada.

Nota

- Puede seleccionar el grupo de emisoras presintonizadas y el número de emisoras presintonizadas donde se almacenará la primera emisora recibida pulsando **A/B/C/D/E** y después **PRESET/TUNING** $\triangleleft/\triangleright$.

Notas

- Cualquier dato de emisora guardado bajo un número de emisora presintonizada se cancela al guardar una emisora nueva bajo el mismo número de emisora presintonizada.
- Sólo las emisoras de FM con suficiente intensidad de señal se guardan automáticamente mediante la presintonización automática. Si la emisora que quiere guardar tiene una intensidad de señal débil, sintonícela manualmente y guárdela como se describe en “Presintonización manual de las emisoras” en la página 28.
- Sólo las emisoras del sistema de datos de radio se guardarán automáticamente mediante la presintonización automática (modelo de Europa solamente).

Presintonización manual de las emisoras

Emplee esta función para guardar manualmente las emisoras de FM o de AM.

- 1 Sintonice una emisora.**
Vea la página 27 para usar las instrucciones de sintonización.
- 2 Pulse H MEMORY.**
El indicador MEMORY parpadea en el visor del panel delantero durante unos 30 segundos.
- 3 Pulse repetidamente A/B/C/D/E y F PRESET/TUNING $\triangleleft/\triangleright$ para seleccionar un grupo y número de emisoras presintonizadas (A1 a E8) mientras el indicador MEMORY está parpadeando.**
Verifique que los dos puntos (:) aparezcan en el visor del panel delantero.
 - Para seleccionar un grupo y número de presintonías más alto, pulse F PRESET/TUNING \triangleright .
 - Para seleccionar un grupo y número de emisoras presintonizadas más bajo, pulse F PRESET/TUNING \triangleleft .

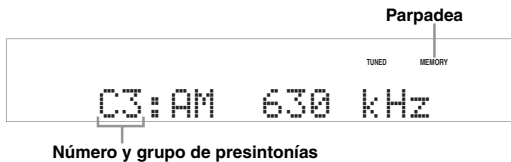

- 4 Pulse H MEMORY mientras el indicador MEMORY está parpadeando.**
La banda y la frecuencia de la emisora aparecen en el visor del panel delantero con el número y grupo de emisoras presintonizadas que usted ha seleccionado.

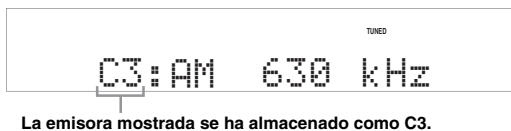

Selección de emisoras presintonizadas

Puede sintonizar simplemente cualquier emisora deseada seleccionando el grupo de emisoras presintonizadas y el número bajo el cual se guarda.

Cuando realice esta operación con el mando a distancia, pulse 5 TUNER para seleccionar "TUNER" como la fuente de entrada.

- 1 Pulse repetidamente A/B/C/D/E (o 10 A/B/C/D/E) para seleccionar el grupo de emisoras presintonizadas (A a E).**
La letra del grupo de emisoras presintonizadas aparece en el visor del panel delantero y cambia cada vez que usted pulsa el botón.
- 2 Pulse F PRESET/TUNING $\triangleleft/\triangleright$ (o 9 PRESET $\triangleleft/\triangleright$) para seleccionar el número de emisora presintonizada deseado (1 a 8).**
El número y grupo de emisoras presintonizadas aparece en el visor del panel delantero junto con la banda y la frecuencia de la emisora.

Intercambio de emisoras presintonizadas

Puede intercambiar las asignaciones de dos emisoras presintonizadas entre ellas. El ejemplo de abajo describe el procedimiento para intercambiar la emisora presintonizada "E1" y "A5".

- 1 Seleccione la emisora presintonizada "E1" utilizando A/B/C/D/E y F PRESET/TUNING $\triangleleft/\triangleright$.**
Consulte "Selección de emisoras presintonizadas" en esta página.
- 2 Pulse y mantenga pulsado D EDIT PRESET/TUNING durante más de 3 segundos.**
"E1" y el indicador MEMORY parpadean en el visor del panel delantero.
- 3 Seleccione la emisora presintonizada "A5" utilizando A/B/C/D/E y F PRESET/TUNING $\triangleleft/\triangleright$.**
"A5" y el indicador MEMORY parpadean en el visor del panel delantero.
Consulte "Selección de emisoras presintonizadas" en esta página.

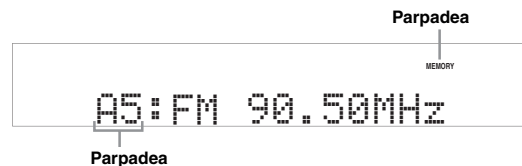

- 4 Pulse de nuevo D EDIT PRESET/TUNING.**
"EXCHANGE E1-A5" aparece en el visor del panel delantero y las asignaciones de las dos emisoras presintonizadas se intercambian.

Sintonización del sistema de datos de radio (únicamente modelos para Europa y Rusia)

El sistema de datos de radio es un sistema de transmisión de datos de emisoras FM de muchos países. Esta unidad puede recibir diversos datos del sistema de datos de radio tales como PS (servicio de programas), PTY (tipo de programa), RT (texto de radio), CT (hora) y EON (otras redes mejoradas) cuando se reciben emisoras del sistema de datos de radio.

Visualización de información del sistema de datos de radio

Use esta función para visualizar los 4 tipos de información del sistema de datos de radio: PS (servicio de programas), PTY (tipo de programa), RT (texto de radio) y CT (hora). El indicador correspondiente se enciende en el visor del panel delantero (vea la página 4).

Notas

- El modo de visualización del Sistema de datos de radio varía en función de la emisora actual.
- Puede que esta unidad tarde un poco en recibir todos los datos del sistema de datos de radio procedentes de la emisora.
- Si las señales que están siendo recibidas no son lo suficientemente intensas, esta unidad no podrá utilizar los datos del sistema de datos de radio.
- En caso de una mala recepción, pulse **TUNING AUTO/MAN'L** en el panel delantero para que el indicador AUTO desaparezca del visor del panel delantero.

1 Sintonice la emisora deseada del sistema de datos de radio.



- Recomendamos usar la sintonización automática de presintonías para sintonizar las emisoras del sistema de datos de radio (vea la página 27).
- También puede emplear el modo PTY SEEK para sintonizar las emisoras presintonizadas deseadas del sistema de datos de radio.

2 Pulse repetidamente **INFO** en el mando a distancia para seleccionar el modo de visualización deseado del sistema de datos de radio.

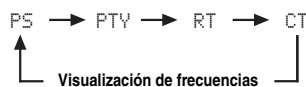

Opción	Función
PS	Muestra el nombre del programa del sistema de datos de radio que está siendo recibido.
PTY	Muestra el tipo del programa del sistema de datos de radio que está siendo recibido.
RT	Muestra la información sobre el programa del sistema de datos de radio que está siendo recibido.
CT	Muestra la hora actual.

Selección del tipo de programa del sistema de datos de radio (modo PTY SEEK)

Use esta función para seleccionar, según los tipos de programas, el programa de radio deseado de entre todas las emisoras presintonizadas del sistema de datos de radio.



- Use la sintonización automática de presintonías para presintonizar emisoras del sistema de datos de radio (vea la página 27).

1 Pulse **TUNER** en el mando a distancia para seleccionar “TUNER” como la fuente de entrada.

2 Pulse **PTY SEEK MODE** en el mando a distancia para situar esta unidad en el modo PTY SEEK.

El nombre del tipo de programa o “NEWS” parpadea en el visor del panel delantero.



- Para cancelar el modo PTY SEEK, pulse de nuevo **PTY SEEK MODE** en el mando a distancia.

3 Pulse **PRESET** en el mando a distancia para seleccionar el tipo de programa deseado.

El nombre del tipo de programa seleccionado aparece en el visor del panel delantero.

Tipo de programa	Descripción
NEWS	Noticias
AFFAIRS	Temas actuales
INFO	Información general
SPORT	Deportes
EDUCATE	Educación
DRAMA	Teatro
CULTURE	Cultura
SCIENCE	Ciencia
VARIED	Entretenimiento
POP M	Música popular
ROCK M	Música rock
M.O.R. M	Música para todos (escucha fácil)
LIGHT M	Clásica ligera
CLASSICS	Clásica seria
OTHER M	Otra música

4 Pulse **PTY SEEK START** en el mando a distancia para empezar a buscar todas las emisoras del sistema de datos de radio presintonizadas disponibles.

El nombre del tipo de programa seleccionado parpadea y el indicador PTY HOLD se enciende en el visor del panel delantero.



- Para detener la búsqueda de emisoras, pulse de nuevo  **PTY SEEK START** en el mando a distancia.

Nota

- Pulse de nuevo  **PTY SEEK START** para reanudar la búsqueda de otra emisora que transmita el mismo tipo de programa.

Uso del servicio de datos de otras redes mejoradas (EON)

Use esta función para recibir el servicio de datos EON (otras redes mejoradas) de la red de emisoras del sistema de datos de radio. Una vez seleccionado uno de los 4 tipos de programas del sistema de datos de radio (NEWS, AFFAIRS, INFO o SPORT), esta unidad buscará automáticamente todas las emisoras presintonizadas disponibles que han sido programadas para emitir el servicio de datos EON del tipo de programa seleccionado durante cierto período de tiempo. Cuando se inicia el servicio de datos EON programado, esta unidad cambia automáticamente a la emisora local que emite los datos de servicio EON y retorna luego a la emisora nacional una vez el servicio de datos EON ha terminado.

Notas

- Únicamente se puede usar esta función cuando el servicio de datos EON está disponible.
- El indicador EON se enciende en el visor del panel delantero únicamente cuando se está recibiendo el servicio de datos EON de una emisora del sistema de datos de radio.

1 Sintonice la emisora deseada del sistema de datos de radio.

2 Compruebe que el indicador EON se enciende en el visor del panel delantero.

Si el indicador EON no se enciende en el visor del panel delantero, seleccione otro programa del sistema de datos de radio para que se encienda dicho indicador EON.

3 Pulse repetidamente **EON** del mando a distancia para seleccionar uno de los 4 tipos de programas del sistema de datos de radio (NEWS, AFFAIRS, INFO o SPORT).

El nombre del tipo de programa seleccionado aparece en el visor del panel delantero.



- Para cancelar la función EON, pulse repetidamente  **EON** en el mando a distancia hasta que el nombre del tipo de programa desaparezca y "EON OFF" aparezca en el visor del panel delantero.

FUNCIONAMIENTO AVANZADO

Menú de ajuste

Puede utilizar los parámetros siguientes del menú de ajuste para ajustar una amplia variedad de configuraciones del sistema y personalizar la forma en que funciona esta unidad. Cambie la configuración inicial para que refleje las necesidades de su entorno de escucha.

Ajuste automático AUTO SETUP

Use esta función para ajustar manualmente los parámetros de altavoces y del sistema (vea la página 16).

Ajuste manual MANUAL SETUP

Use esta función para ajustar manualmente los parámetros de altavoces y del sistema.

■ Menú de sonido 1 SOUND MENU

Use este menú para ajustar manualmente los ajustes de los altavoces, modificar la calidad y el tono del sonido que sale del sistema o compensar los retardos de procedimiento de la señal de vídeo cuando se usan proyectores o monitores LCD.

Parámetro	Funciones	Página
A)SPEAKER SET	Selecciona el tamaño de cada altavoz, los altavoces para salida de señal de baja frecuencia, la frecuencia de cruce y la ubicación de los altavoces delanteros conectados a los terminales FRONT B.	32
B)SP LEVEL	Ajusta el nivel de salida de cada altavoz.	33
C)SP DISTANCE	Ajusta la distancia de cada altavoz.	33
D)CENTER GEO	Ajusta la calidad tonal del altavoz central.	33
E)LFE LEVEL	Ajusta el nivel de salida del canal LFE para señales Dolby Digital o DTS.	34
F)D. RANGE	Ajusta la gama dinámica de señales Dolby Digital o DTS.	34
G)AUDIO SET	Ajusta el nivel de silenciamiento, los ajustes de retardo de audio, el nivel de volumen máximo y el nivel de volumen inicial.	34

■ Menú de entrada 2 INPUT MENU

Use este menú para reasignar manualmente los terminales de entrada, seleccionar el modo de entrada o cambiar el nombre de la fuente de entrada.

Parámetro	Funciones	Página
A)INPUT ASSIGN	Asigna los terminales de entrada de esta unidad de acuerdo con el componente que se va a usar.	34
B)INPUT RENAME	Cambia el nombre de la fuente de entrada.	34
C)VOLUME TRIM	Ajusta el volumen de salida de cada terminal.	35
D)DECODER MODE	Selecciona el modo del decodificador para las fuentes conectadas a los terminales DIGITAL INPUT en el panel trasero de esta unidad.	35
E)MULTI CH SET	Seleccione la fuente de vídeo reproducida como fondo de las fuentes introducidas en los terminales MULTI CH INPUT.	35

■ Menú de opciones 3 OPTION MENU

Utilice este menú para ajustar manualmente los parámetros opcionales del sistema.

Parámetro	Funciones	Página
A)DISPLAY SET	Ajusta el brillo del visor del panel delantero.	35
B)MEMORY GUARD	Bloquea los parámetros del programa de campo sonoro y otra configuración del menú de ajuste.	35
C)AUDIO SELECT	Designa el modo de ajuste de selección del terminal de entrada de audio predeterminado para las fuentes de entrada conectadas a los terminales DIGITAL INPUT cuando usted conecta la alimentación de esta unidad.	36
D)PARAM. INI	Establece todos los parámetros de los programas de campo sonoro en los ajustes iniciales de fábrica.	36

Información de señal SIGNAL INFO

Use esta función para comprobar la información de la señal de audio (vea la página 21).

Uso del menú de ajuste

Utilice el mando a distancia para acceder y ajustar cada parámetro.



- Puede cambiar los parámetros del menú de ajuste mientras esta unidad está reproduciendo sonido.

1 Pulse **[11] MENU** en el mando a distancia. “AUTO SETUP” aparece en el visor del panel delantero.

2 Pulse **[15] Δ / ▽** para seleccionar “MANUAL SETUP”.

• MANUAL SETUP

3 Pulse **[15] ENTER** para entrar en “MANUAL SETUP”.

“1 SOUND MENU” aparece en el visor del panel delantero.

1 SOUND MENU

4 Pulse repetidamente **[15] Δ / ▽** y después pulse **[15] ENTER** para seleccionar y entrar en el menú deseado.

Los menús siguientes aparecen en el visor del panel delantero cuando pulsa repetidamente **[15] Δ / ▽**.

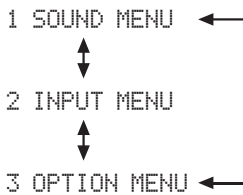

5 Pulse repetidamente **[15] Δ / ▽** y después pulse **[15] ENTER** para seleccionar y entrar en el submenú deseado.

- Repita este paso para navegar por y entrar en los elementos que desea ajustar.
- Para regresar al nivel del menú anterior, pulse **[17] RETURN**.

6 Pulse **[15] Δ / ▽** para seleccionar el parámetro deseado y después **[15] < / >** para cambiar el valor del parámetro.

- Pulse **[15] >** para aumentar el valor.
- Pulse **[15] <** para reducir el valor.

7 Pulse **[11] MENU** para salir del menú de ajuste.

1 SOUND MENU

Utilice este menú para ajustar manualmente los ajustes de los altavoces o compensar los retardos de procesamiento de la señal de vídeo cuando se utilicen proyectores o monitores LCD.



- Los ajustes iniciales se indican mediante (*) en cada uno de los siguientes parámetros.

Ajustes de los altavoces A) SPEAKER SET

Use esta función para hacer manualmente cualquier ajuste de altavoz.

■ FRONT B ajuste de los altavoces FRONT B

Use esta función para seleccionar la ubicación de los altavoces delanteros conectados a los terminales FRONT B.

Opción	Condición
FRONT*	Cuando los altavoces FRONT B están ubicados en la zona principal.
ZONE B	Cuando los altavoces FRONT B están ubicados en otra zona. Este ajuste silencia todos los altavoces en la sala principal cuando FRONT B es seleccionado por Ⓢ SPEAKERS .

Notas

- Si conecta auriculares al terminal PHONES de esta unidad, el sonido sale por ambos auriculares y los terminales FRONT B mientras “FRONT B” se establece en “ZONE B”.
- Si se selecciona un programa DSP cuando “FRONT B” se establece en “ZONE B”, esta unidad entra automáticamente en el modo Virtual CINEMA DSP (vea la página 26).

■ Altavoces delanteros, Altavoz central, Altavoces surround izquierdo/derecho FRONT, CENTER, SUR. LR

Seleccione “LARGE (LRG)” o “SMALL (SML)” dependiendo del tamaño de cada uno de sus altavoces.

Cuando el Altavoz central o los Altavoces surround no estén conectados, seleccione “NONE”.

Ajuste inicial:

FRONT: “LARGE”

CENTER: “SML”

SUR. LR: “SML”

El diámetro del woofer de un altavoz es de 16 cm o mayor: LARGE (LRG)

El diámetro del woofer de un altavoz es menor de 16 cm : SMALL (SML)

Notas

- Cuando “BASS OUT” está en “FRONT” (vea la página 33), únicamente puede seleccionar “LARGE” en “FRONT”. Si “FRONT” se ha establecido de antemano en un ajuste que no sea “LARGE”, esta unidad cambia automáticamente el valor a LARGE”.
- Cuando selecciona “NONE” en “CENTER”, las señales del canal central se dirigen a los altavoces delanteros izquierdo y derecho.
- Cuando selecciona “NONE” en “SUR. LR”, esta unidad entra automáticamente en el modo Virtual CINEMA DSP (vea la página 26).

■ LFE/Salida de graves BASS OUT

Utilice esta función para seleccionar los altavoces que dan salida al LFE (efecto de baja frecuencia) y a las señales de baja frecuencia.



- Si no está satisfecho con los sonidos graves de sus altavoces, podrá cambiar estos ajustes según sus preferencias.

Salida de señales LFE

Opción	Subwoofer	Altavoces delanteros	Otros altavoces
BOTH*	Salida	Sin salida	Sin salida
SWFR	Salida	Sin salida	Sin salida
FRONT	Sin salida	Salida	Sin salida

Salida de señales de baja frecuencia

Opción	Subwoofer	Altavoces delanteros	Otros altavoces
BOTH*	*1	*2	*3
SWFR	*4	*3	*3
FRONT	Sin salida	*1	*3

Notas

- *1 Da salida a las señales de baja frecuencia de los canales delanteros y de otros altavoces establecidos en "SML" o "NONE".
- *2 Siempre dan salida a las señales de baja frecuencia de los canales delanteros.
- *3 Dan salida a las señales de baja frecuencia si los tamaños de altavoces están establecidos en "LARGE" (o "LRG").
- *4 Dan salida a las señales de baja frecuencia de los altavoces establecidos en "SML".

■ Cruce CROSSOVER

Use esta función para seleccionar una frecuencia de cruce de todos los altavoces establecidos en "SML" (o "SMALL") o en "NONE" en "SPEAKER SET" (vea las páginas 31 y 32).

Opciones: 40 Hz, 60 Hz, 80 Hz*, 90 Hz, 100 Hz, 110 Hz, 120 Hz, 160 Hz, 200 Hz

Nota

- Todas las frecuencias situadas por debajo de la frecuencia seleccionada se enviarán al subwoofer o a los altavoces establecidos en "LRG" (o "LARGE") en "SPEAKER SET" (vea las páginas 31 y 32).

■ Fase de subwoofer SWFR PHASE

Use esta función para cambiar la fase del subwoofer si los sonidos graves no son suficientes o no suenan claro.

Opción	Función
NRM*	No invierta la fase del subwoofer.
REV	Establece la inversión de fase del subwoofer.

Nivel de altavoz B)SP LEVEL

Use esta función para ajustar manualmente el nivel de salida de cada altavoz.

Margen de control: -10 dB a 0 dB* a +10 dB

Paso de control: 1 dB

SP LEVEL	Altavoz ajustado
FL	Altavoz delantero izquierdo
FR	Altavoz delantero derecho
C	Altavoz central
SL	Altavoz surround izquierdo
SR	Altavoz surround derecho
SWFR	Subwoofer

Notas

- Los canales de altavoces disponibles son distintos según el ajuste de los altavoces.
- Esto no afecta al material grabado.

Distancia a los altavoces C)SP DISTANCE

Utilice esta función para ajustar manualmente la distancia de cada altavoz y el retardo aplicado al canal respectivo.

Todos los sonidos se ajustarán de forma que lleguen a la posición de escucha al mismo tiempo, independientemente de la distancia de cada altavoz.

■ Unidad UNIT

Opción	Condición
meters*	Cuando ajusta en metros las distancias de los altavoces.
feet	Cuando ajusta en pies las distancias de los altavoces.

■ Distancias de los altavoces

Margen de control: 0,30 a 24,00 m (1,0 a 80,0 ft)

Paso de control: 0,10 m (0,5 ft)

Ajuste inicial:

FRONT L/FRONT R/SWFR: 3,00 m (10,0 ft)

CENTER: 2,60 m (8,5 ft)

SUR. L/SUR. R: 2,40 m (8,0 ft)

SP DISTANCE	Altavoz ajustado
FRONT L	Altavoz delantero izquierdo
FRONT R	Altavoz delantero derecho
CENTER	Altavoz central
SUR. L	Altavoz surround izquierdo
SUR. R	Altavoz surround derecho
SWFR	Subwoofer

Nota

- Los canales de altavoces disponibles son distintos según el ajuste de los altavoces.

Ecuizador gráfico central D)CENTER GEO

Use esta función para ajustar el ecualizador gráfico de 5 bandas de frecuencias incorporado (100 Hz, 300 Hz, 1 kHz, 3 kHz y 10 kHz) para el canal central, de forma que la calidad tonal del altavoz central coincida con la de los altavoces delanteros.

Margen de control: -6,0 dB o 0 dB* a +6,0 dB

Paso de control: 0,5 dB



- Pulse \square / ∇ para seleccionar una banda de frecuencias y \square / \triangleleft / \triangleright para ajustar la banda de frecuencias seleccionada.
- Puede realizar ajustes mientras escucha la fuente actual o un tono de prueba.

El siguiente es un ejemplo en el que se selecciona "100Hz" como la banda de frecuencias.

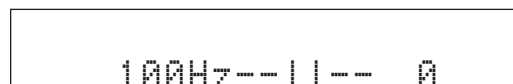

■ Tono de prueba TEST

Utilice esta función para realizar ajustes para “CENTER GEQ” mientras escucha un tono de prueba.

Opción	Función
OFF*	Detiene los tonos de prueba y da salida al actual.
ON	Da salida a los tonos de prueba desde los altavoces central e izquierdo.

Nivel de efectos de baja frecuencia E\LFE LEVEL

Utilice esta función para ajustar el nivel de salida del canal LFE (efecto de baja frecuencia) según la capacidad del subwoofer o de los auriculares.

Margen de control: -20 dB a 0 dB*
Paso de control: 1 dB

■ Altavoz LFE SP LFE

Ajusta el nivel de LFE de los altavoces.

■ Auricular LFE HP LFE

Ajusta el nivel de LFE de los auriculares.

Notas

- Dependiendo de los ajustes de “BASS OUT” (vea la página 33), es posible que algunas de las señales no salgan por el terminal SUBWOOFER OUTPUT.
- El canal LFE lleva efectos especiales de baja frecuencia que sólo se añaden a ciertas escenas.
- Este ajuste es efectivo cuando la señal de entrada contiene el canal LFE.

Gama dinámica F\D.RANGE

Use esta función para seleccionar la compresión de gama dinámica que va a ser aplicada a sus altavoces o auriculares. Este ajuste es eficaz solamente cuando la unidad está descodificando señales Dolby Digital y DTS.

Opción	Función
MIN	Ajusta la gama dinámica en reducida.
STD	Ajusta la gama dinámica en media.
MAX*	Conserva la mayor cantidad de gama dinámica.

■ Gama dinámica de los altavoces SP D.R

Ajusta la compresión de los altavoces.

■ Gama dinámica de los auriculares HP D.R

Ajusta la compresión de los auriculares.

Ajustes de audio G>AUDIO SET

Utilice esta función para realizar los ajustes de audio generales de esta unidad.

■ Tipo de silenciamiento MUTE TYP.

Use esta función para ajustar cuánto va a reducir la función de silenciamiento el volumen de salida (vea la página 20).

Opción	Función
FULL*	Silencia completamente toda la salida de audio.
-20dB	Reduce el volumen actual en 20 dB.

■ Retardo de audio A.DELAY

Utilice esta función para retardar la salida del sonido y sincronizarla con la imagen de vídeo. Esto puede ser necesario para ciertos proyectores o monitores LCD.
Margen de control: 0 ms* a 160 ms
Paso de control: 1 ms

■ Volumen máximo MAX VOL.

Use esta función para establecer el nivel de volumen máximo independientemente de la gama de volúmenes original. Esta función es útil para evitar el sonido alto inesperado.

Margen de control: +16 dB*, +10 dB a -30 dB

Paso de control: 5 dB

Nota

- El ajuste “MAX VOL.” tiene prioridad sobre el ajuste “INI.VOL.”. Por ejemplo, si “INI.VOL.” está ajustado en -20 dB y “MAX VOL.” está ajustado en -30 dB, el nivel del sonido se establece automáticamente en -30 dB la próxima vez que conecte la alimentación de esta unidad.

■ Volumen inicial INI.VOL.

Use esta función para ajustar el nivel del sonido cuando se conecta la alimentación de esta unidad.

Opciones: Off*, -80 dB a +16 dB

Paso de control: 1 dB

Nota

- El ajuste “MAX VOL.” tiene prioridad sobre el ajuste “INI.VOL.”.

2 INPUT MENU

Use este menú para reasignar los terminales de entrada, seleccionar el modo de entrada o cambiar el nombre de la fuente de entrada.



- Los ajustes iniciales se indican mediante (*) en cada uno de los siguientes parámetros.

Asignación de entrada A>INPUT ASSIGN

Use esta función para asignar los terminales de entrada según el componente que vaya a utilizar si los ajustes iniciales de esta unidad no le parecen adecuados.

Opciones: CD, MD/CD-R, DVD, DTV/CBL, V-AUX, DVR

Ajuste inicial:

IN (1) (Terminal COAXIAL): DVD

IN (2) (Terminal OPTICAL (DTV/CBL)): DTV/CBL

IN (3) (Terminal OPTICAL (CD)): CD

Notas

- No puede seleccionar un elemento específico más de una vez.
- No puede asignar la misma fuente de entrada a “IN (2)” y a “IN (3)”. Por ejemplo, puede asignar “CD” a “IN (2)”, “—” aparece en “IN (3)”.
- Una vez que se han reasignado los terminales de entrada, puede seleccionar el componente correspondiente utilizando **INPUT** </> (o los botones de selección de entrada (5) en el mando a distancia).

Renombrar entrada B>INPUT RENAME

Utilice esta función para cambiar el nombre de la fuente de entrada que aparece en el visor del panel delantero.

El siguiente es un ejemplo en el que a “DVD” se le cambia el nombre a “My DVD”.



- 1 Pulse uno de los botones de selección de entrada (5) o 6 **MULTI CH IN** para seleccionar la fuente de entrada a la que quiere cambiar el nombre.
- 2 Pulse 15 < / > en el mando a distancia para colocar el “_” (subrayado) debajo del espacio o carácter que desea editar.
- 3 Pulse 15 Δ / ▽ para seleccionar el carácter que desea usar y después pulse 15 < / > para desplazarse al siguiente espacio.

Notas

- Puede utilizar un máximo de 8 caracteres para cada entrada.
- Pulse 15 ▽ para cambiar el carácter en el orden siguiente o pulse 15 Δ para hacerlo en el orden inverso:
A a Z, un espacio, 0 a 9, un espacio, a a z, un espacio, símbolos (#, *, -, +, etc.)

- 4 Repita los pasos 1 a 3 para cambiar el nombre de cada fuente de entrada.
- 5 Pulse 11 **MENU** para salir de “INPUT RENAME”.

Ajuste de volumen C) VOLUME TRIM

Utilice esta función para ajustar el nivel de la señal introducida en cada terminal. Esto es útil para cuando usted quiera equilibrar el nivel de cada fuente de entrada y evitar los cambios repentinos en el volumen cuando se alterna entre fuentes de entrada.

Pulse uno de los botones de selección de entrada (5) o 22 **MULTI CH IN** para seleccionar la fuente de entrada de la que quiere ajustar el nivel.

Opciones: CD, TUNER, MD/CD-R, DVD, DTV/CBL, V-AUX, DVR, MULTI CH IN

Margen de control: -6,0 dB a 0,0 dB* a +6,0 dB

Paso de control: 1,0 dB

Modo de descodificador D) DECODER MODE

■ Modo de selección de descodificador

Use esta función para designar el modo de descodificador predeterminado para las fuentes de entrada conectadas a los terminales DIGITAL INPUT.

Opción	Función
AUTO*	Detecta automáticamente el tipo de señales de entrada y selecciona el modo de descodificador apropiado.
LAST	Selecciona automáticamente el último modo de descodificador utilizado para la fuente de entrada conectada.

■ Ajuste de priorización del descodificador de DTS

Opción	Función
AUTO*	Detecta automáticamente el tipo de señales de entrada y selecciona el modo de entrada apropiado.
DTS	Permite reproducir un DTS-CD.

Configuración de entrada multicanal E) MULTI CH SET

■ BGV BGV

Utilice esta función para seleccionar la fuente de vídeo que se reproduce como fondo de la entrada de fuentes de los terminales MULTI CH INPUT.

Opciones: LAST*, DVR, V-AUX, DTV/CBL, DVD



- Seleccione “LAST” para ajustar esta unidad de forma que seleccione automáticamente la última fuente de vídeo seleccionada como la fuente de vídeo de fondo.

3 OPTION MENU

Utilice este menú para ajustar los parámetros opcionales del sistema.



- Los ajustes iniciales se indican mediante (*) en cada uno de los siguientes parámetros.

Configuraciones de visualización A) DISPLAY SET

■ Regulador de brillo DIMMER

Utilice esta función para ajustar el brillo del visor del panel delantero.

Margen de control: -4 a 0*

Paso de control: 1

- Pulse 15 < para reducir el brillo del visor del panel delantero.
- Pulse 15 > para aumentar el brillo del visor del panel delantero.

Protección de la memoria

B) MEMORY GUARD

■ Protección de la memoria MEM.GUARD

Utilice esta función para impedir cambios por error en los valores del parámetro del programa DSP y en otros ajustes del sistema.

Opción	Función
OFF*	Desactiva la función “MEM.GUARD”.
ON	Protege: <ul style="list-style-type: none"> – parámetros del programa de campo sonoro – todos los elementos del menú de ajuste – parámetros de pantalla SCENE

Nota

- Cuando “MEM.GUARD” se establece en “ON”, usted no puede seleccionar y ajustar ningún otro elemento del menú de ajuste.

Selección de audio C>AUDIO SELECT

Use esta función para designar el ajuste de selección del terminal de entrada de audio para las fuentes de entrada.

Opción	Función
AUTO*	Detecta automáticamente el tipo de señales de entrada y selecciona el modo de entrada apropiado.
LAST	Selecciona automáticamente el último modo de entrada utilizado para la fuente de entrada conectada (vea la página 19).

Inicialización de parámetros D>PARAM. INI

Utilice esta función para establecer todos los parámetros de los programas de campo sonoro en los ajustes iniciales de fábrica.

Opción	Función
NO*	Cancela la inicialización de parámetros y regresa al nivel de menú anterior.
YES	Establece todos los parámetros de campo sonoro en los ajustes iniciales de fábrica.

Notas

- No puede volver automáticamente a los ajustes del parámetro anterior una vez que inicialice los parámetros del programa de campo sonoro.
- No puede inicializar por separado programas de campo sonoro individuales.

Configuración avanzada

Esta unidad tiene menús adicionales que se visualizan en el visor del panel delantero. El menú de configuración avanzada ofrece operaciones adicionales para ajustar y personalizar la forma en que funciona esta unidad. Cambie los ajustes iniciales (indicados mediante *) en este siguiente parámetro) para reflejar las necesidades de su ambiente de escucha.

Notas

- Solamente **ⒶSTANDBY/ON**, **ⓁPROGRAM** </> y **ⓂSTRAIGHT** son eficaces mientras está utilizando el menú de configuración avanzada.
- Mientras usted está usando el menú de configuración avanzada no puede hacerse ninguna otra operación.
- El menú de configuración avanzada sólo está disponible en el visor del panel delantero.

1 Pulse **ⒶSTANDBY/ON** en el visor del panel delantero para establecer esta unidad en el modo de espera.

2 Pulse y mantenga pulsado **ⓀTONE CONTROL** y, a continuación, pulse **ⒶSTANDBY/ON** para encender esta unidad. Esta unidad se enciende y el menú de configuración avanzada aparece en el visor del panel delantero.

3 Pulse **ⓁPROGRAM** </> para seleccionar el parámetro que desea ajustar. El nombre del parámetro seleccionado aparece en el visor del panel delantero.

4 Pulse repetidamente **ⓂSTRAIGHT** para modificar el ajuste del parámetro seleccionado.

5 Pulse **ⒶSTANDBY/ON** para confirmar su selección y establecer esta unidad en el modo de espera.



- Los ajustes que usted hace se reflejan la próxima vez que enciende esta unidad.

■ Inicialización PRESET

Utilice esta función para restablecer todos los parámetros de esta unidad a los ajustes iniciales de fábrica.

Opciones: CANCEL*, RESET

- Seleccione "CANCEL" para no restablecer ningún parámetro de esta unidad.
- Seleccione "RESET" para restablecer los parámetros de esta unidad.

Nota

- Los ajustes de fábrica iniciales se activarán la próxima vez que encienda esta unidad.

INFORMACIÓN ADICIONAL

Resolución de problemas

Consulte la tabla inferior cuando el equipo no funcione correctamente. Si el problema que usted tiene no aparece en la lista inferior o las instrucciones no le sirven de ayuda, apague esta unidad, desenchufe el cable de alimentación y póngase en contacto con un centro de servicio o concesionario Yamaha autorizado.

■ Generalidades

Problema	Causa	Remedio	Vea la página
La unidad no se enciende o entra en el modo de espera poco después de conectar la alimentación.	El cable de alimentación no está conectado o el enchufe no están bien insertado.	Conecte firmemente el cable de alimentación.	—
	Se ha activado el circuito de protección.	Compruebe que todas las conexiones de los cables de los altavoces de esta unidad y de todos los altavoces estén bien realizadas, y que los cables de conexión no tocan nada que no sean sus respectivas conexiones.	9
	Esta unidad ha sido expuesta a una descarga eléctrica externa intensa (rayo o electricidad estática intensa).	Ponga esta unidad en el modo de espera, desconecte el cable de alimentación, vuelva a conectarlo después de 30 segundos y luego utilice normalmente la unidad.	—
No hay sonido	Conexión incorrecta de los cables de entrada o salida.	Conecte correctamente los cables. Si el problema persiste, los cables podrán estar defectuosos.	10-13
	No se ha establecido una selección apropiada del terminal de entrada de Audio.	Establezca una selección apropiada del terminal de entrada de Audio.	36
	No se ha seleccionado una fuente de entrada apropiada.	Seleccione una fuente de entrada apropiada con Ⓝ INPUT <1 / ▷> del panel delantero (o los botones de selección de entrada (5) del mando a distancia).	18, 19
	Las conexiones de los altavoces no están seguras.	Asegure las conexiones.	9
	Los altavoces delanteros que se van a utilizar no se han seleccionado correctamente.	Seleccione los altavoces delanteros con Ⓞ SPEAKERS .	19
	El volumen está bajo.	Suba el volumen.	—
	El sonido está silenciado.	Pulse (8) MUTE o (7) VOLUME +/- en el mando a distancia para reanudar la salida de audio y luego ajuste el volumen.	20
	Existen señales que esta unidad no puede reproducir y que se están introduciendo desde un componente fuente, por ejemplo, un CD-ROM.	Reproduzca una fuente cuyas señales pueda reproducir esta unidad.	—
	Las señales de audio introducidas en el terminal HDMI no salen de ningún terminal de altavoz.	Realice una conexión analógica o digital además de la conexión HDMI.	—
El ajuste del componente conectado es incorrecto.	Realice un ajuste apropiado siguiendo el manual de instrucciones del componente conectado.	—	
El sonido se apaga repentinamente.	El circuito de protección se ha activado debido a un cortocircuito, etc.	Compruebe que los cables de los altavoces no se tocan entre sí y encienda luego de nuevo esta unidad.	—
	El temporizador para dormir ha apagado esta unidad.	Encienda esta unidad y reproduzca de nuevo la fuente.	—
	El sonido está silenciado.	Pulse (8) MUTE o (7) VOLUME +/- en el mando a distancia para reanudar la salida de audio.	20
Sólo se escucha el sonido del altavoz de un lado.	Conexión incorrecta de los cables.	Conecte correctamente los cables. Si el problema persiste, los cables podrán estar defectuosos.	10-14
	Ajustes incorrectos en "SP LEVEL".	Ajuste la configuración de "SP LEVEL".	33

Problema	Causa	Remedio	Vea la página
Sólo sale buen sonido por el altavoz central.	Quando reproduce una fuente mono con un programa CINEMA DSP, la señal de la fuente se dirige al canal central y los altavoces delanteros y surround dan salida a los efectos de sonido.		
No se oye sonido por el altavoz central.	“CENTER” en “SPEAKER SET” está establecido en “NONE”.	Ajuste “CENTER” en “SML” o “LRG”.	32
	Algunos programas de campos sonoros no dan salida a sonidos desde el altavoz central.	Pruebe con otro programa de campo sonoro.	25
No se oye sonido por los altavoces surround.	“SUR. LR” en “SPEAKER SET” está establecido en “NONE”.	Ajuste “SUR. LR” en “SML” o “LRG”.	32
	Esta unidad está en el modo “STRAIGHT” y se está reproduciendo una fuente mono.	Pulse STRAIGHT en el panel delantero para que “STRAIGHT” desaparezca del visor del panel delantero.	26
No hay sonido en el subwoofer.	“BASS OUT” en “SPEAKER SET” está establecido en “FRONT” cuando se está reproduciendo una señal de Dolby Digital o DTS.	Ajuste “BASS OUT” en “SWFR” o “BOTH”.	33
	“BASS OUT” en “SPEAKER SET” está establecido en “SWFR” o “FRONT” cuando se está reproduciendo una fuente de 2 canales.	Ajuste “BASS OUT” en “BOTH”.	33
	La fuente no contiene señales de graves de baja frecuencia.		
No se pueden reproducir fuentes Dolby Digital o DTS. (El indicador Dolby Digital o DTS del visor del panel delantero no se enciende.)	El componente conectado no está ajustado para dar salida a las señales digitales Dolby Digital o DTS.	Haga el ajuste apropiado siguiendo las instrucciones de funcionamiento de su componente.	—
	El selector de terminal de entrada de audio está establecido en “ANALOG”.	Establezca la selección del terminal de entrada de Audio en “AUTO”.	19
Se oye un sonido de zumbido.	Conexión incorrecta de los cables.	Conecte firmemente los cables de audio. Si el problema persiste, los cables podrán estar defectuosos.	—
No se puede incrementar el volumen del sonido o el sonido está distorsionado.	Usted está intentando ajustar el nivel de sonido más que el nivel de sonido máximo.	Realice el ajuste de “MAX VOL.”.	34
	El componente conectado al terminal AUDIO OUT (REC) de esta unidad está apagado.	Conecte la alimentación del componente.	—
El efecto de sonidos no se puede grabar.	No es posible grabar el efecto de sonidos con un componente de grabación.		
No se puede grabar una fuente mediante un componente analógico conectado al terminal AUDIO OUT (REC).	El componente fuente no está conectado a los terminales AUDIO IN analógicos de esta unidad.	Conecte el componente fuente a los terminales AUDIO IN analógicos.	13
Los parámetros de campo sonoro y algunas otras configuraciones de este equipo no se pueden cambiar.	“MEM.GUARD” en “OPTION MENU” está establecido en “ON”.	Ajuste “MEM.GUARD” en “OFF”.	35

Problema	Causa	Remedio	Vea la página
Esta unidad no funciona correctamente.	El microprocesador interno ha sido dañado por una descarga eléctrica externa (rayo o electricidad estática excesiva) o por una alimentación de baja tensión.	Desenchufe el cable de alimentación de la toma de CA y enchúfelo de nuevo 30 segundos después.	—
“CHECK SP WIRES” aparece en el visor del panel delantero.	Los cables de los altavoces están cortocircuitados.	Asegúrese de que todos los cables de los altavoces están conectados correctamente.	9
Hay interferencia de ruido procedente de un equipo digital o de radiofrecuencia.	Esta unidad está demasiado cerca de un equipo digital o de alta frecuencia.	Aleje más esta unidad de ese equipo.	—
La imagen está distorsionada.	La fuente de vídeo utiliza señales cifradas y codificadas para evitar la copia.		
Esta unidad entra repentinamente en el modo de espera.	La temperatura interna es demasiado elevada y se activa el circuito protector contra el recalentamiento.	Espere aproximadamente una hora para que se enfríe la unidad y vuelva a encenderla.	—
Virtual CINEMA DSP no está activado.	Se ha seleccionado “MULTI CH” como la fuente de entrada.	Seleccione una fuente de entrada distinta a “MULTI CH”.	18
	Se conectan auriculares al terminal PHONES.	Desconecte la clavija de los auriculares del terminal PHONES.	—
	Esta unidad está en el modo “5ch Stereo”.	Salga del modo “5ch Stereo”.	25
SILENT CINEMA no está activado.	Se ha seleccionado “MULTI CH” como la fuente de entrada.	Seleccione una fuente de entrada distinta a “MULTI CH”.	18
	La unidad está en el modo “2ch Stereo”, “STRAIGHT” o “Music Enh. 2ch”.	Salga del modo “2ch Stereo”, “STRAIGHT” o “Music Enh. 2ch”.	25

■ Sintonizador

Problema	Causa	Remedio	Vea la página
La recepción de FM estéreo tiene ruidos.	Las características de las emisiones de FM estéreo pueden causar este problema cuando el transmisor está muy lejos o la entrada de la antena es mala.	Verifique las conexiones de la antena.	15
		Intente utilizar una antena de FM direccional de alta calidad.	—
		Utilice el método de sintonización manual.	27
Hay distorsión y no se puede obtener una buena recepción a pesar de utilizar una buena antena de FM.	Hay interferencia de trayectorias múltiples.	Ajuste la posición de la antena para eliminar la interferencia de trayectorias múltiples.	—
FM La emisora deseada no se puede sintonizar con el método de sintonización automática.	La señal es demasiado débil.	Utilice una antena de FM direccional de alta calidad.	—
		Utilice el método de sintonización manual.	27
Las emisoras presintonizadas previamente no se pueden volver a sintonizar.	La unidad ha estado desconectada durante mucho tiempo.	Establezca las emisoras presintonizadas.	27
“...WAIT” o “CT WAIT” aparece en el panel delantero	La intensidad de la señal se debilita mientras esta unidad está recibiendo los datos del sistema de datos de radio.	Verifique las conexiones de la antena.	15
		Intente utilizar una antena de FM direccional de alta calidad.	—
		Utilice el método de sintonización manual.	27

Problema	Causa	Remedio	Vea la página
AM	La señal es débil o las conexiones de la antena están flojas.	Apriete las conexiones de la antena de cuadro de AM y oriéntela para obtener la mejor recepción.	—
		Utilice el método de sintonización manual.	27
	Se oye un ruido continuo de fritura y crepitación.	El ruido se produce debido a rayos, lámparas fluorescentes, motores, termostatos y otros equipos eléctricos.	Utilice una antena exterior y un cable de tierra. Esto ayudará algo, pero será difícil eliminar todo el ruido.
Hay ruidos de zumbidos y aullidos.	Se está utilizando cerca un aparato de TV.	Separe esta unidad del TV.	—

■ AUTO SETUP

Antes de AUTO SETUP

Mensaje de error	Causa	Remedio	Vea la página
Connect MIC!	El micrófono optimizador no está conectado.	Conecte el micrófono optimizador suministrado al terminal OPTIMIZER MIC del panel delantero.	16
Unplug HP!	Hay auriculares conectados.	Desconecte los auriculares.	—

Durante AUTO SETUP

Mensaje de error	Causa	Remedio	Vea la página
NO FRONT L SP NO FRONT R SP	No se detectan señales de los canales delanteros izquierdo/derecho.	Compruebe las conexiones de los altavoces delanteros izquierdo/derecho.	9
NO SUR.L SP NO SUR.R SP	No se detecta una señal de canal surround.	Compruebe las conexiones del altavoz surround.	9
NOISY	Ruido de fondo muy elevado.	Intente ejecutar "AUTO SETUP" en un entorno silencioso.	—
		Apague los equipos eléctricos ruidosos, por ejemplo, acondicionadores de aire o aléjelos del micrófono optimizador.	—
NO MIC	El micrófono optimizador se desenchufó durante el procedimiento "AUTO SETUP".	Conecte el micrófono optimizador suministrado al terminal OPTIMIZER MIC del panel delantero.	16
USER CANCEL	Se ha cancelado el procedimiento "AUTO SETUP" debido a acciones del usuario.	Ejecute de nuevo "AUTO SETUP".	16

Después de AUTO SETUP

Mensaje de advertencia	Causa	Remedio	Vea la página
PHASE REVERSED	La polaridad de los altavoces no es la correcta. Este mensaje puede aparecer dependiendo de los altavoces aunque estos estén correctamente conectados.	Compruebe que es correcta la polaridad de las conexiones de los altavoces (+ o -).	9
DISTANCE ERROR	La distancia entre el altavoz más cercano y el más lejano está fuera de un margen ajustable.	Acerque el altavoz a la posición de escucha.	—
LEVEL ERROR	Excesiva diferencia de nivel entre el sonido de los altavoces. (No se realiza corrección de nivel).	Si aparece “SWFR:TOO LOUD” o “SWFR:TOO LOW”, ajuste el volumen de salida del subwoofer.	16
		Reajuste la instalación de los atavoces para que todos ellos estén en lugares con condiciones similares.	—
		Verifique las conexiones de los altavoces.	9
		Utilice altavoces de calidad similar.	—

Notas

- Si aparecen las pantallas “ERROR” o “WARNING”, compruebe la causa del problema y, a continuación, ejecute de nuevo “AUTO SETUP”.
- Si aparece un mensaje de advertencia “PHASE REVERSED”, se hacen correcciones, pero tal vez no sean óptimas.
- Si aparece un mensaje de advertencia “DISTANCE ERROR” o “LEVEL ERROR”, no se hacen correcciones.

■ Mando a distancia

Problema	Causa	Remedio	Vea la página
El mando a distancia no funciona o funciona mal.	Distancia o ángulo erróneos.	El mando a distancia funciona dentro de una distancia de 6 m y sin exceder un ángulo de 30 grados a partir del eje central del panel delantero.	8
	La luz solar directa o de otras luces (lámpara fluorescente tipo inversor, etc.) cae directamente sobre el sensor de mando a distancia de esta unidad.	Cambie la posición de esta unidad.	—
	Las pilas están casi agotadas.	Cambie todas las pilas.	8
	Aunque el código del mando a distancia esté bien establecido, hay algunos modelos que no responderán al mando a distancia.		

■ Reposición del sistema

Utilice esta función para restablecer todos los parámetros de esta unidad a los ajustes iniciales de fábrica. Para obtener detalles sobre el procedimiento de reposición del sistema, vea “Inicialización” en “Configuración avanzada” en la página 37.

■ Información de audio

Dolby Digital

Dolby Digital es un sistema de sonido surround digital que le proporciona un sonido de múltiples canales completamente independiente. Con 3 canales delanteros (delantero izquierdo/derecho y central) y 2 canales surround estéreo, Dolby Digital proporciona 5 canales de audio de gama completa. Con un canal adicional especial para efectos de graves, llamado LFE (efecto de baja frecuencia), el sistema tiene un total de 5.1 canales (LFE se cuenta como canal 0.1). Utilizando estéreo de 2 canales para los altavoces surround, es posible obtener efectos de sonido en movimiento y ambientes de sonido surround más precisos que con Dolby Surround. La amplia gama dinámica (desde el volumen máximo al mínimo) reproducida por los 5 canales de gama completa y la orientación precisa del sonido generada mediante procesamiento de sonido digital proporcionan al oyente una sensación y realismo nunca antes logrados. Con esta unidad, cualquier ambiente de sonido desde mono hasta la configuración de 5.1 canales se puede seleccionar libremente para disfrutar de él.

Dolby Pro Logic II

Dolby Pro Logic II es una tecnología mejorada utilizada para decodificar grandes cantidades de fuentes Dolby Surround existentes. Esta nueva tecnología permite realizar una reproducción discreta de 5 canales con 2 canales delanteros derecho e izquierdo, 1 canal central y 2 canales surround derecho e izquierdo en lugar de 1 solo canal surround para la tecnología Pro Logic convencional. Existen tres modos posibles: "Music mode" para fuentes de música, "Movie mode" para fuentes de películas y "Game mode" para fuentes de juegos.

Dolby Surround

Dolby Surround utiliza un sistema de grabación analógica de 4 canales para reproducir efectos de sonido realistas y dinámicos: 2 canales delanteros derecho e izquierdo (estéreo), un canal central para el diálogo (mono) y un canal surround para efectos de sonido especiales (mono). El canal surround reproduce el sonido dentro de una gama de frecuencias estrecha. Dolby Surround se utiliza ampliamente con casi todas las cintas de vídeo y discos láser, y también en muchas emisiones de TV y de televisión por cable. El decodificador Dolby Pro Logic incorporado en esta unidad emplea un sistema de procesamiento de señales digitales que estabiliza automáticamente el volumen de cada canal para realzar los efectos y la direccionalidad del sonido en movimiento.

DTS Digital Surround

DTS digital surround fue desarrollado para reemplazar las pistas de sonido analógico de las películas por pistas de sonido digital de 5.1 canales, y actualmente está ganando una gran popularidad en los cines de todo el mundo. DTS, Inc. ha desarrollado un sistema de cine para casa con el que usted puede disfrutar la profundidad del sonido y la representación natural de surround digital DTS en su propia casa. Este sistema genera un sonido de 5.1 canales prácticamente sin distorsión (técnicamente, canales izquierdo, derecho y central, 2 canales surround, además de un canal 0.1 LFE como subwoofer, para un total de 5.1 canales).

Canal 0.1 LFE

Este canal reproduce señales de graves de baja frecuencia. La gama de frecuencias de este canal es de 20 Hz a 120 Hz. Este canal se cuenta como 0.1 porque sólo impone una gama de bajas frecuencias en comparación con la gama completa reproducida por los otros 5 canales de los sistemas Dolby Digital o DTS de 5.1 canales.

PCM (Lineal PCM)

Lineal PCM es un formato de señal bajo el cual una señal de audio analógico se digitaliza, se graba y se transmite sin utilizar ninguna compresión. Esto se utiliza como un método de grabación de CDs y DVD audio. El sistema PCM utiliza una técnica para realizar el muestreo del tamaño de la señal analógica por unidades de tiempo muy pequeñas. Con el significado de "modulación por codificación de impulsos", la señal analógica se codifica como impulsos y luego se modula para la grabación.

Frecuencia de muestreo y número de bits cuantificados

Cuando se digitaliza una señal de audio analógico, el número de veces que se muestrea la señal por segundo recibe el nombre de frecuencia de muestreo, mientras que el grado de idoneidad cuando el nivel del sonido se convierte en valor numérico se llama bits cuantificados. La gama de frecuencias que se puede reproducir se determina mediante la frecuencia de muestreo, mientras que la gama dinámica que representa la diferencia del nivel del sonido se determina mediante el número de bits cuantificados. En principio, cuanto más alta es la frecuencia de muestreo, más amplia es la gama de frecuencias que puede reproducirse, y cuanto más alto es el número de bits cuantificados, más preciso es el nivel del sonido que puede reproducirse.

■ Información sobre los programas de campo sonoro

CINEMA DSP

Como los sistemas Dolby Surround y DTS se diseñaron originalmente para ser utilizados en cines, su efecto se nota mejor en un cine con muchos altavoces diseñados para efectos acústicos. Como las condiciones de una casa, tales como el tamaño de la habitación, el material de las paredes, el número de altavoces, etc., pueden cambiar tanto, es inevitable que se produzcan también diferencias en el sonido. Basándose en una gran cantidad de datos medidos realmente, Yamaha CINEMA DSP utiliza la tecnología DSP original de Yamaha para combinar los sistemas Dolby Pro Logic, Dolby Digital y DTS con el fin de proporcionar la experiencia audiovisual del cine en la sala de escucha de su propio hogar.

SILENT CINEMA

Yamaha ha desarrollado un algoritmo DSP de efectos de sonido realistas y naturales para los auriculares. Se han establecido parámetros para los auriculares para cada programa de campo sonoro, de forma que se pueda disfrutar con auriculares de representaciones precisas de todos los programas de campo sonoro.

Virtual CINEMA DSP

Yamaha ha desarrollado un algoritmo Virtual CINEMA DSP, que le permite disfrutar, mediante el uso de altavoces surround virtuales, de los efectos surround DSP aunque no disponga de altavoces surround. Hasta se puede disfrutar de Virtual CINEMA DSP utilizando un sistema con un mínimo de dos altavoces sin altavoz central.

■ Información de vídeo

Señal de vídeo componente

Con el sistema de señal de vídeo componente, la señal de vídeo se separa en señal Y para la luminancia y señales PB y PR para la crominancia. El color se puede reproducir más fielmente con este sistema porque cada una de estas señales es independiente. La señal componente también se llama "señal de diferencia de color" porque la señal de luminancia se quita de la señal de color. Para dar salida a las señales de vídeo componente se necesita un monitor con terminales de entrada de vídeo componente.

Señal de vídeo compuesto

Con el sistema de señal de vídeo compuesto, la señal de vídeo se compone de tres elementos básicos de imagen de vídeo: color, brillo y datos de sincronización. Un terminal de vídeo compuesto en un componente de vídeo transmite estos tres elementos combinados.

Especificaciones

SECCIÓN DE AUDIO

- Potencia de salida RMS mínima para los altavoces delanteros, central, surround
1 kHz, 0,9% THD, 6 Ω 100 W/canal
- Potencia máxima (JEITA)
1 kHz, 10% THD, 6 Ω 135 W/canal
- Potencia MÁX. por canal
1 kHz, 0,7% THD, 4 Ω 105 W o más
- Potencia IEC
1 kHz, 0,1% THD, 6 Ω 90 W o más
- Potencia dinámica
(IHF, 6/4/2 Ω) 105/130/150 W
- Techo dinámico
8 Ω 0,41 dB
- Respuesta de frecuencia
CD, etc. a Parte delantera 10 Hz a 100 kHz, 0/-3 dB
V-AUX a Parte delantera 10 Hz a 20 kHz, 0/-3 dB
- Distorsión armónica total
CD, etc. (estéreo de 2 canales) a Parte delantera SP OUT, 1 kHz,
50 W/6 Ω 0,06% o menos
- Relación señal a ruido (red IHF-A)
CD, etc. (STEREO) Entrada en cortocircuito
250 mV 100 dB o más
200 mV 98 dB o más
- Ruido residual (red IHF-A)
Parte delantera izquierda/derecha 170 μ V o menos
- Separación de canales
CD, etc. Entrada 5,1 k Ω en cortocircuito (1 kHz/10 kHz)
..... 60 dB/45 dB o más
- Control de tono
Refuerzo/corte BASS \pm 10 dB/100 Hz
Refuerzo/corte TREBLE \pm 10 dB/20 kHz
- Impedancia/salida nominal del jack de auriculares
CD, etc. (1 kHz, 200 mV, 8 Ω) 0,4 V/470 Ω
- Sensibilidad de entrada/Impedancia de entrada
CD, etc. 200 mV/47 k Ω
MULTI CH INPUT 200 mV/47 k Ω
- Señal de entrada máxima
CD, etc. 1 kHz, 0,5% THD (EFFECT ON) 2,0 V o más

- Nivel de salida/Impedancia de salida
AUDIO OUT (REC) 200 mV/1,2 k Ω
SUBWOOFER OUTPUT
(Estéreo de 2 canales y FRONT SP: SMALL) 4 V/1,2 k Ω
- Características de filtro ($f_c=40/60/80/90/100/110/120/160/200$ Hz)
H.P.F. (Delantero, Central, Surround) 12 dB/oct.
L.P.F. (Subwoofer) 24 dB/oct.

SECCIÓN DE VÍDEO

- Nivel de señal
Compuesto 1 Vp-p/75 Ω
Componente 1 Vp-p/75 Ω (Y), 0,7 Vp-p/75 Ω (Pb/Pk)
- Nivel de entrada máximo de vídeo 1,5 Vp-p o más
- Relación señal a ruido 50 dB o más
- Respuesta de frecuencia (MONITOR OUT)
Señal componente 5 Hz a 60 MHz, -3 dB

SECCIÓN DE FM

- Gama de sintonización 87,50 a 108,00 MHz
- Umbral de silenciamiento de 50 dB (IHF, 100% mod.)
Mono 2,8 μ V (20,2 dBf)
- Relación señal a ruido (IHF)
Mono/estéreo 76 dB/70 dB
- Distorsión armónica (1 kHz)
Mono/estéreo 0,5%/0,5%

SECCIÓN DE AM

- Gama de sintonización 531 a 1611 kHz

GENERALIDADES

- Fuente de alimentación 230 V CA, 50 Hz
- Consumo eléctrico 240 W
- Consumo eléctrico en espera 0,8 W
- Dimensiones (An x Al x Prof) 435 x 151 x 318 mm
- Peso 8,0 kg

* Las especificaciones están sujetas a cambios sin previo aviso.

Índice

■ Numerics

1 SOUND MENU	31, 32
2 INPUT MENU	31, 34
2ch Stereo	25
3 OPTION MENU	31, 35
5ch Stereo	25

■ A

A)DISPLAY SET	35
A)INPUT ASSIGN	34
A)SPEAKER SET	32
A.DELAY	34
A/B/C/D/E, panel delantero	3
Accesorios suministrados	2
Activación de la alimentación	15
AFFAIRS, tipo de programa de Sistema de datos de radio	29
Ajust. Vol.	35
Ajuste automático	31
Ajuste de la calidad tonal	20
Ajuste de los altavoces FRONT B	32
Ajuste de nivel de los altavoces	20
Ajuste de priorización del descodificador de DTS	35
Ajuste manual	31
Ajustes de audio	34
Altavoces delanteros	32
Altavoces surround izquierdo/derecho	32
Altavoz central	32
Altavoz LFE	34
Ancho central	26
Asignación de entrada	34
Asignación DIGITAL INPUT COAXIAL	34
AUDIO SEL, mando a distancia	5
AUDIO SELECT	19
Auricular LFE	34
AUTO SETUP	16, 31
AUTO SETUP, Mensaje de error	41

■ B

B)INPUT RENAME	34
B)MEMORY GUARD	35
B)SP LEVEL	33
BAND, panel delantero	3
BASS OUT	33
BGV	35
Botones selectores de entrada, mando a distancia	5

■ C

C)AUDIO SELECT	36
C)SP DISTANCE	33
C)VOLUME TRIM	35
Cable de alimentación	6
CD Listening	23
CD Music Listening	23
CENTER	32
CLASSICS, tipo de programa de Sistema de datos de radio	29
Clavijas de cable de audio	10
Clavijas de cable de vídeo	11
Colocación de los altavoces	9
Cómo disfrutar fuentes de 2 canales utilizando los descodificadores estándar	26
Conexión a grabadora MD/grabadora CD	13
Conexión a los terminales CENTER	10
Conexión a los terminales COMPONENT VIDEO	10
Conexión a los terminales FRONT A	10
Conexión a los terminales FRONT B	10
Conexión a los terminales HDMI	11
Conexión a los terminales MULTI CH INPUT	14
Conexión a los terminales SURROUND	10
Conexión a un reproductor de CD	13
Conexión a un televisor	12

Conexión a una grabadora de DVD	13
Conexión de antenas de AM	15
Conexión de antenas de FM	15
Conexión de componentes de audio	13
Conexión de componentes de vídeo	13
Conexión de los altavoces	9
Conexión de un reproductor DVD	13
Conexión del cable de alimentación	15
Configuración de entrada multicanal	35
Configuración de los altavoces	32
Configuración de visualización	35
Connect MIC!, Mensaje de error de ajuste automático	41
Control VOLUME, panel delantero	3
Creación de sus plantillas SCENE originales	24
CROSSOVER	33
Cruce	33
CT WIDTH	26
CT, información de Sistema de datos de radio	29
CULTURE, tipo de programa de Sistema de datos de radio	29
Cursores/ENTER, mando a distancia	5

■ D

D)CENTER GEQ	33
D)DECODER MODE	35
D)PARAM. INI	36
Desactivación de la alimentación	15
DIMENSION	26
Dimensión	26
DIMMER	35
Disc Listening	23
DISPLAY, mando a distancia	5
DISTANCE ERROR, Mensaje de error de ajuste automático	42
Distancia a los altavoces	33
Distancias de los altavoces	33
DRAMA, tipo de programa de Sistema de datos de radio	29
DSP LEVEL	26
DVD Live Viewing	23
DVD Movie Viewing	23
DVD Viewing	23
DVR Viewing	23

■ E

E)LFE LEVEL	34
E)MULTI CH SET	35
Ecuador gráfico central	33
Edición de parámetros de campos sonoros	26
EDIT PRESET/TUNING, panel delantero	3
EDUCATE, tipo de programa de Sistema de datos de radio	29
ENHANCER, mando a distancia	5
EON	4
EON (otras redes mejoradas), información de Sistema de datos de radio	29
Escucha de señales de entrada sin procesar	26
Especificaciones	44

■ F

F)D.RANGE	34
Fase de subwoofer	33
FRONT	32
FRONT B	32
Fuentes multicanal y programas de campo sonoro con auriculares	26

■ G

G)AUDIO SET	34
Gama dinámica	34
Gama dinámica de los altavoces	34
Gama dinámica de los auriculares	34

Game Playing	23
--------------------	----

■ H

Hall	25
HDMI	11
Hora, información de Sistema de datos de radio	29
HP D.R	34
HP LFE	34

■ I

Indicador CINEMA DSP	4
Indicador de auriculares	4
Indicador de descodificador	4
Indicador ENHANCER	4
Indicador LFE	4
Indicador MUTE	4
Indicador NIGHT	4
Indicador PCM	4
Indicador SILENT CINEMA	4
Indicador SLEEP	4
Indicador VIRTUAL	4
Indicadores de canales de entrada	4
Indicadores de canales de entrada y altavoces	4
Indicadores de fuentes de entrada	4
Indicadores de sintonizador	4
Indicadores del sistema de datos de radio	4
Indicadores SP A B	4
INFO, tipo de programa de Sistema de datos de radio	29
INFO/Control del sistema de datos de radio, mando a distancia	5
Información de señal	31
Información sobre fuentes de entrada	21
INI.VOL.	34
Inicialización	37
Inicialización de parámetros	36
INPUT, panel delantero	3
Instalación de las pilas en el mando a distancia	8
Intercambio de emisoras presintonizadas	28

■ J

Jazz	25
------------	----

■ L

LEVEL ERROR, Mensaje de error de ajuste automático	42
LEVEL, mando a distancia	5
LFE/Salida graves	33
LIGHT M, tipo de programa de Sistema de datos de radio	29

■ M

M.O.R. M, tipo de programa de Sistema de datos de radio	29
Mando a distancia	5
MANUAL SETUP	31
MAX VOL.	34
MEM.GUARD	35
MEMORY, panel delantero	3
Menú de ajuste	31
Menú de entrada	31
Menú de opciones	31
Menú de sonido	31
MENU, mando a distancia	5
Micrófono optimizador	16
Micrófono optimizador, Ajuste automático	16
Modo de descodificación directa	26
Modo de descodificador	35
Modo de escucha nocturna	20
Modo de selección de descodificador	35
Modo PTY SEEK	29
Movie Dramatic	25

Movie Spacious 25
 MULTI CH IN, mando a distancia 5
 Music Disc Listening 23
 Music Enh. 2ch 25
 Music Enh. 5ch 25
 MUTE TYP. 34
 MUTE, mando a distancia 5

N

NEWS, tipo de programa de Sistema de datos de radio 29
 NIGHT, mando a distancia 5
 NIGHT, panel delantero 3
 Nivel de altavoz 33
 Nivel de DSP 26
 Nivel de efectos de baja frecuencia 34
 Nivel VOLUME, indicador 4
 NO FRONT L SP, Mensaje de error de ajuste automático 41
 NO FRONT R SP, Mensaje de error de ajuste automático 41
 NO MIC, Mensaje de error de ajuste automático 41
 NO SUR.L SP, Mensaje de error de ajuste automático 41
 NO SUR.R SP, Mensaje de error de ajuste automático 41
 NOISY, Mensaje de error de ajuste automático 41

O

Optimización de la configuración de los altavoces 16
 OTHER M, tipo de programa de Sistema de datos de radio 29

P

Panel delantero 3
 Panel trasero 6
 PANORAMA 26
 Panorama 26
 Pantalla de información múltiple 4
 PHASE REVERSED, Mensaje de error de ajuste automático 42
 Plantillas SCENE preestablecidas 23
 POP M, tipo de programa de Sistema de datos de radio 29
 Pop/Rock 25
 POWER, mando a distancia 5
 PRESET 37
 PRESET/TUNING, panel delantero 3
 Presintonización manual 28
 PROG, mando a distancia 5
 PROGRAM, panel delantero 3
 Programas de campo sonoro 25
 Protección de la memoria 35
 PS, PTY, RT y CT 4
 PTY HOLD 29
 PTY, información de Sistema de datos de radio 29

R

Radio Listening 23
 Regulador 35
 Renombrar entrada 34
 Reposición del sistema 37
 Reproducción de fuentes de vídeo como fondo 21
 Resolución de problemas 38
 Retardo de audio 34
 RETURN, mando a distancia 5
 ROCK M, tipo de programa de Sistema de datos de radio 29
 RT, información de Sistema de datos de radio 29

S

SCENE 22

SCENE 1/2/3/4, mando a distancia 5
 SCENE 1/2/3/4, panel delantero 3
 SCIENCE, tipo de programa de Sistema de datos de radio 29
 Selección de audio 36
 Selección de emisoras presintonizadas 28
 Selección de las plantillas SCENE 22
 Selección del componente MULTI CH INPUT como fuente de entrada 19
 Selección del modo de escucha nocturna 20
 Selección, terminales de entrada de audio 19
 Selection, tipo de programa de Sistema de datos de radio 29
 Servicio de datos EON, sintonización del Sistema de datos de radio 30
 Servicio de otras redes mejoradas, sintonización de Sistema de datos de radio 30
 Servicio de programas, información de Sistema de datos de radio 29
 SIGNAL INFO 21
 Silenciamiento de la salida de audio 20
 SILENT CINEMA 26
 Sintonización automática 27
 Sintonización automática de emisoras presintonizadas 27
 Sintonización de AM 27
 Sintonización de FM 27
 Sintonización de Sistema de datos de radio 29
 Sintonización manual 27
 Sitúe esta unidad en el modo de espera 15
 SLEEP, mando a distancia 5
 SP D.R 34
 SP LFE 34
 SPEAKERS, panel delantero 3
 SPORT, tipo de programa de Sistema de datos de radio 29
 STANDBY, mando a distancia 5
 STANDBY/ON, panel delantero 3
 STRAIGHT, mando a distancia 5
 STRAIGHT, panel delantero 3
 SUR. LR 32
 SUR.DECODE, mando a distancia 5
 SWFR PHASE 33

T

Temporizador para dormir 21
 Terminal HDMI, clavija de cable HDMI 11
 Terminal OPTIMIZER MIC, Ajuste automático 16
 Terminal OPTIMIZER MIC, panel delantero 3
 Terminal PHONES, panel delantero 3
 Terminal PORTABLE (VIDEO AUX), panel delantero 3
 Terminal SUBWOOFER OUTPUT 6
 Terminal VIDEO (VIDEO AUX), panel delantero 3
 Terminales ANTENNA 6
 Terminales AUDIO 6, 10
 Terminales AUDIO L/R (VIDEO AUX), panel delantero 3
 Terminales COMPONENT VIDEO 6, 11
 Terminales de audio 10
 Terminales de vídeo 11
 Terminales DIGITAL AUDIO COAXIAL 10
 Terminales DIGITAL AUDIO OPTICAL 10
 Terminales DIGITAL INPUT 6
 Terminales HDMI 6
 Terminales MULTI CH INPUT 6
 Terminales SPEAKERS 6
 Terminales VIDEO 6, 11
 TEST 34
 Texto de radio, información de Sistema de datos de radio 29
 Tipo de programa, Sistema de datos de radio 29
 Tipo de silenciamiento 34
 TONE CONTROL, panel delantero 3
 Tono de prueba 34

TUNING AUTO/MAN'L, panel delantero 3
 TV Sports 25
 TV Sports Viewing 23
 TV Viewing 23

U

Unidad 33
 UNIT 33
 Unplug HP!, Mensaje de error de ajuste automático 41
 USER CANCEL, Mensaje de error de ajuste automático 41
 Uso de auriculares 20
 Uso de los terminales VIDEO AUX 14
 Utilización del mando a distancia 8

V

VARIED, tipo de programa de Sistema de datos de radio 29
 Ventana de infrarrojos 8
 Ventana infrarroja, mando a distancia 5
 Virtual CINEMA DSP 26
 Visor del panel delantero 3, 4
 VOLUME +/-, mando a distancia 5
 Volumen inicial 34
 Volumen máximo 34

Y

Yamaha Parametric Room Acoustic Optimizer 16
 YPAO 16
 YPAO (Yamaha Parametric Room Acoustic Optimizer) 16
 YPAO, indicador 4

Z

Zone B 19

“**A** STANDBY/ON” o “**5** DVD” (ejemplo) indica el nombre de las partes del panel delantero o del mando a distancia. Consulte “Descripción general de las funciones” en la página 3.



© 2009 Yamaha Corporation All rights reserved.

YAMAHA CORPORATION
Printed in China © WQ96060