

Surround sound TV stand
Meuble TV surround

YRS-2100

YRS-1100

OWNER'S MANUAL

MODE D'EMPLOI

BEDIENUNGSANLEITUNG

BRUKSANVISNING

MANUALE DI ISTRUZIONI

MANUAL DE INSTRUCCIONES

GEBRUIKSAANWIJZING

ИНСТРУКЦИЯ ПО ЭКСПЛУАТАЦИИ

CAUTION: READ THIS BEFORE OPERATING YOUR UNIT.

- 1 To assure the finest performance, please read this manual carefully. Keep it in a safe place for future reference.
- 2 Install this unit in a well ventilated, cool, dry, clean place – away from direct sunlight, heat sources, vibration, dust, moisture, and/or cold. For proper ventilation, allow the following minimum clearances.
Rear: 5 cm (2 in)
Sides: 5 cm (2 in)
- 3 Locate this unit away from other electrical appliances, motors, or transformers to avoid humming sounds.
- 4 Do not expose this unit to sudden temperature changes from cold to hot, and do not locate this unit in an environment with high humidity (i.e. a room with a humidifier) to prevent condensation inside this unit, which may cause an electrical shock, fire, damage to this unit, and/or personal injury.
- 5 Avoid installing this unit where foreign object may fall onto this unit and/or this unit may be exposed to liquid dripping or splashing. On the top of this unit, do not place:
 - Other components, as they may cause damage and/or discoloration on the surface of this unit.
 - Burning objects (i.e. candles), as they may cause fire, damage to this unit, and/or personal injury.
 - Containers with liquid in them, as they may fall and liquid may cause electrical shock to the user and/or damage to this unit.
- 6 Do not cover this unit with a newspaper, tablecloth, curtain, etc. in order not to obstruct heat radiation. If the temperature inside this unit rises, it may cause fire, damage to this unit, and/or personal injury.
- 7 Do not plug in this unit to a wall outlet until all connections are complete.
- 8 Do not operate this unit upside-down. It may overheat, possibly causing damage.
- 9 Do not use force on switches, knobs and/or cords.
- 10 When disconnecting the power cable from the wall outlet, grasp the plug; do not pull the cable.
- 11 Do not clean this unit with chemical solvents; this might damage the finish. Use a clean, dry cloth.
- 12 Only voltage specified on this unit must be used. Using this unit with a higher voltage than specified is dangerous and may cause fire, damage to this unit, and/or personal injury. Yamaha will not be held responsible for any damage resulting from use of this unit with a voltage other than specified.
- 13 To prevent damage by lightning, keep the power cable disconnected from a wall outlet or this unit during a lightning storm.
- 14 Do not attempt to modify or fix this unit. Contact qualified Yamaha service personnel when any service is needed. The cabinet should never be opened for any reasons.
- 15 When not planning to use this unit for long periods of time (i.e. vacation), disconnect the AC power plug from the wall outlet.
- 16 Be sure to read the “TROUBLESHOOTING” section on common operating errors before concluding that this unit is faulty.
- 17 Before moving this unit, press  to set this unit to the standby mode, and disconnect the AC power plug from the wall outlet.
- 18 Install this unit near the AC outlet and where the AC power plug can be reached easily.
- 19 The batteries shall not be exposed to excessive heat such as sunshine, fire or the like. When you dispose of batteries, follow your regional regulations.
- 20 Excessive sound pressure from earphones and headphones can cause hearing loss.

This unit is not disconnected from the AC power source as long as it is connected to the wall outlet, even if this unit itself is turned off by . This state is called the standby mode. In this state, this unit is designed to consume a very small quantity of power.

WARNING

TO REDUCE THE RISK OF FIRE OR ELECTRIC SHOCK, DO NOT EXPOSE THIS UNIT TO RAIN OR MOISTURE.

FOR U.K. CUSTOMERS

If the socket outlets in the home are not suitable for the plug supplied with this appliance, it should be cut off and an appropriate 3 pin plug fitted. For details, refer to the instructions described below. Note that the plug severed from the mains lead must be destroyed, as a plug with bared flexible cord is hazardous if engaged in a live socket outlet.

IMPORTANT

THE WIRES IN MAINS LEAD ARE COLOURED IN ACCORDANCE WITH THE FOLLOWING CODE:

Blue: NEUTRAL

Brown: LIVE

As the colours of the wires in the mains lead of this apparatus may not correspond with the coloured markings identifying the terminals in your plug, proceed as follows:

The wire which is coloured BLUE must be connected to the terminal which is marked with the letter N or coloured BLACK.

The wire which is coloured BROWN must be connected to the terminal which is marked with the letter L or coloured RED. Make sure that neither core is connected to the earth terminal of the three pin plug.

CAUTION

Danger of explosion if battery is incorrectly replaced. Replace only with the same or equivalent type.

CAUTION

Use of controls or adjustments or performance of procedures other than those specified herein may result in hazardous radiation exposure.

Notes

- This unit's speakers use magnets. Do not place items that are sensitive to magnetism, such as CRT-type TVs, clocks, credit cards, floppy disks, etc., on top of the rack.
- When the unit is positioned close to a CRT-type TV, picture or sound distortion may occur. In this case, move the TV away from the unit.

■ Notes on remote controls and batteries

- Do not spill water or other liquids on the remote control.
- Do not drop the remote control.
- Do not leave or store the remote control in the following places:
 - places of high humidity, such as near a bath
 - places of high temperatures, such as near a heater or a stove
 - places of extremely low temperatures
 - dusty places
- Do not expose the remote control sensor of this unit to direct sunlight or lighting such as inverted fluorescent lamps.
- If the batteries grow old, the effective operation range of the remote control decreases considerably. If this happens, replace the batteries with two new ones as soon as possible.
- Change all of the batteries if you notice the following conditions: the operation range of the remote control decreases or the transmission indicator does not light up or becomes dim.
- Do not use old batteries together with new ones.
- Do not use different types of batteries (such as alkaline and manganese batteries) together. Read the packaging carefully as these different types of batteries may have the same shape and color.
- Exhausted batteries may leak. If the batteries have leaked, dispose of them immediately. Avoid touching the leaked material or letting it come into contact with clothing, etc. Clean the battery compartment thoroughly before installing new batteries.
- Do not throw away batteries with general house waste. Dispose of them correctly in accordance with your local regulations.

What you can do with this unit

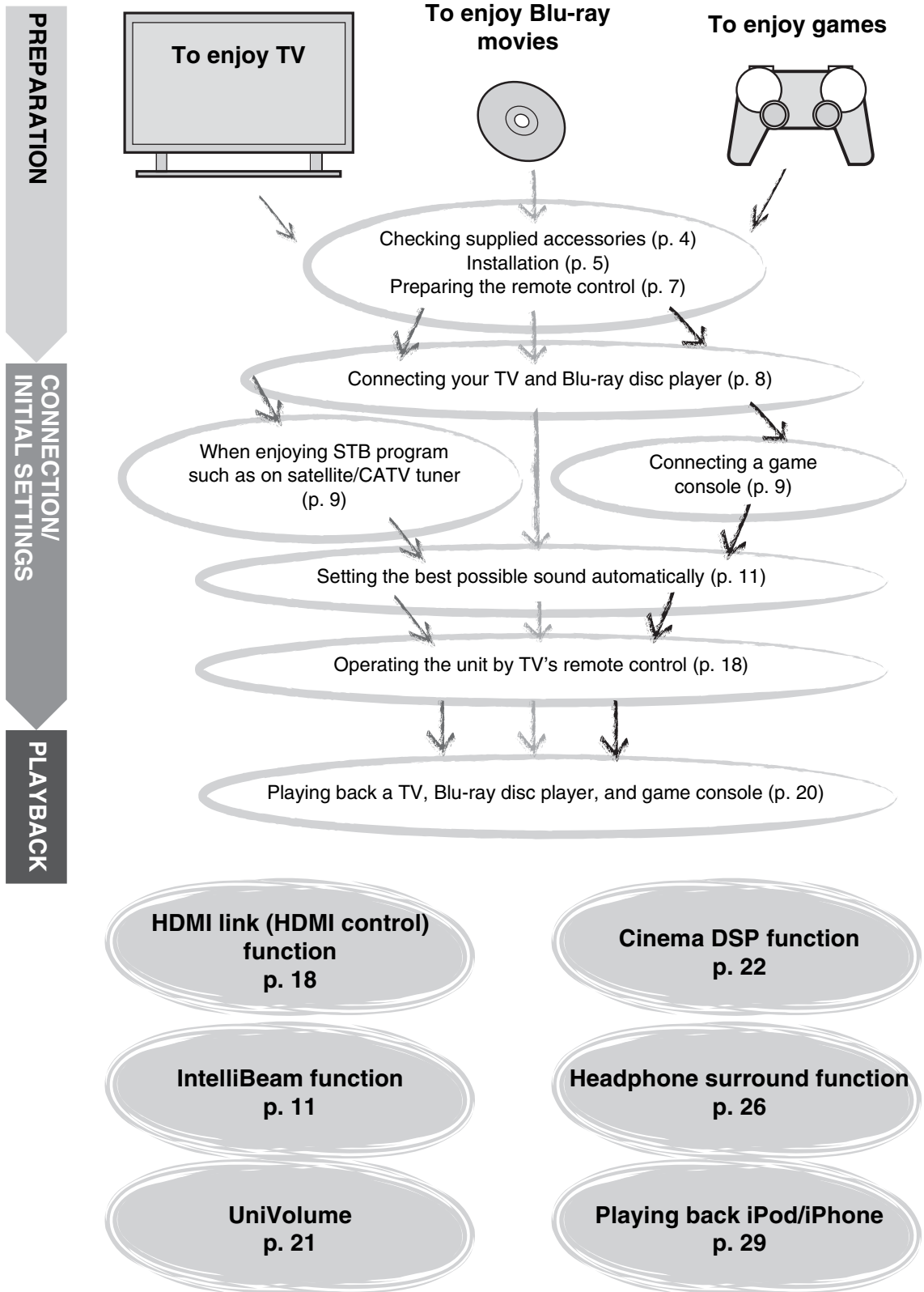

Contents

PREPARATION

Getting started	4
Supplied accessories	4

CONNECTION/INITIAL SETTINGS

Installation	5
Remote control preparation.....	7
Connections	8
TV and Blu-ray disc player connection.....	8
Game console or tuner connection	9
Initial settings.....	10
Selecting language for menu display	10
Auto setup for appropriate surround effects (IntelliBeam).....	11
Operating the unit by TV's remote control.....	18

PLAYBACK

Playback features	20
Basic operation for playback	20
Enjoying sound with your preference	21
Switching stereo/surround sound	21
Playing back digitally compressed formats (MP3, WMA, etc.) with enriched sound (Compressed Music Enhancer).....	21
Automatic volume level adjustment (UniVolume).....	21
Volume balance adjustment.....	21
Enjoying realistic surround sound (CINEMA DSP).....	22
Changing the audio output method for surround playback.....	23
Surround decoder setting.....	25
Using useful features	26
Listening with headphones.....	26
Sleep timer/auto power down function	27
Settings for each input source (Option menu).....	27
Playing back iPod/iPhone	29
When using Yamaha Universal Dock for iPod (optional YDS-12, etc.)	29
When using Wireless System for iPod (optional YID-W10).....	29
Playing back Bluetooth components	30
Pairing	30
Connecting	31

SETTINGS

Setup menu.....	32
Setting procedure	32
Setup menu list.....	33
Manual setup	34
Setting parameters	34
Beam adjustment.....	35
Image location	36
Tone control	36
Tone control.....	36
Subwoofer settings	36
Audio delay control	36
Dynamic range control.....	37
Volume level of each channel with test tones.....	37
Sound out setting	37
Sound beam output configuration	37
Input assignment	38
Input assignment	38
Input rename.....	39
HDMI setup.....	39
DISPLAY MENU	40
Advanced setup	41

TROUBLESHOOTING

Troubleshooting.....	42
----------------------	----

ABOUT THIS UNIT

Controls and functions.....	46
Glossary	49
Specifications	51
Using the supplied demonstration DVD.....	53
Index.....	54

About this manual

- In this manual, operations that can be performed using either the front panel buttons or the remote control are explained using the remote control.
-  indicates a tip for your operation.
- Notes contain important information and operating instructions.
- This manual is produced prior to production. Design and specifications are subject to change in part as a result of improvements, etc. In case of differences between the manual and the product, the product has priority.
- The alphabet mark (such as **A**) indicates the remote control key(s) indicated on the figure on the left page.

Getting started

Supplied accessories

Before assembly and connecting, make sure you have received all of the following items.¹⁾

Remote control



Battery (x 2)
(AA, R6, UM-3)

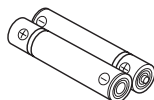

Optical cable
(1.5 m (4.9 ft))



Digital audio pin cable
(1.5 m (4.9 ft))

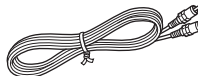

Video pin cable
(for displaying menu
and iPod video)
(1.5 m (4.9 ft))

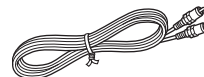

IntelliBeam microphone
(x 1) (6 m (19.7 ft))

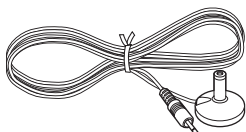

Cardboard microphone stand
(x 1)

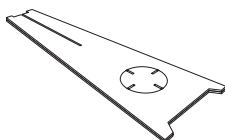

Install Manual

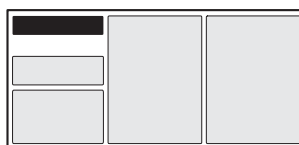

Quick Reference Guide

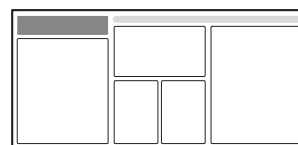

Demonstration DVD
(see p. 53)

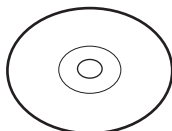

Owner's Manual
(this manual)



Main unit



Assembly is required before using this unit. Make sure all of the following items are included in the package, as they are all necessary to complete assembly. Refer to the Install Manual for installation.

- Main unit
- Shelf
- Bottom panel
- Glass top panel
- Pins
- Large screws M5 x 30 mm
- Fasteners
- Rear panels (left and right)
- Support posts
- Center rear panel
- Brackets
- Small screws M4 x 10 mm
- Washers

1) ☀

According to the connection, the supplied cables may not be needed.

Installation

Place the unit in the appropriate position after assembly. Refer to the supplied Install Manual for assembly. This section describes a suitable installation location to install this unit. Refer to “Notes on installation” below and place the unit correctly in the safe place.

Notes on installation

- Install your TV in accordance with the manufacturer’s instructions to prevent it from toppling over.
- This unit’s speakers use magnets. Do not place items that are sensitive to magnetism, such as clocks, credit cards, floppy disks, etc., on top of the rack.
- When the unit is positioned close to a CRT-type TV, picture or sound distortion may occur.

Caution: Handling the tempered glass

The top glass panel is constructed of glass that has been tempered for strength and safety. In addition, a safety film has been applied to the tempered glass to offer additional protection against injuries that may be caused by shattering glass. However, if you handle the glass inappropriately, the glass might break and glass fragments might fly, causing injuries. Be sure to follow the precautions listed below:

- Do not allow any strong impacts to the glass (for example, do not allow thrown objects to strike the glass).
- Do not allow sharp objects to contact the glass.
- If the tempered glass has been scratched, it might break unexpectedly. If you see scratches, replace the glass immediately.
- Do not remove the glass caution sticker.

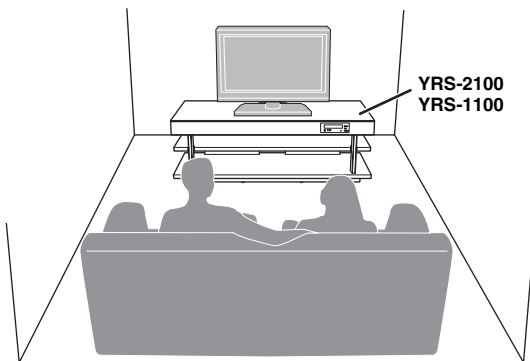

- Install this unit in the center of the left and right walls.
- Listening position (such as sofa, etc.) should be located at the front of the unit.
- The distance between listening position and the unit should be more than 1.8 m (6 ft).

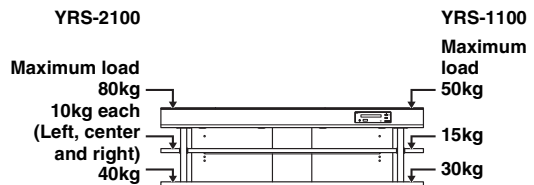

Interior slide sheet

An interior slide sheet is attached to the bottom of the unit, allowing you to move the unit into position easily. To prevent damage to the floor, clean the floor of dust and rubbish before moving the unit.

Before installing this unit

This unit creates surround sound by reflecting projected sound beams off the walls of your listening room. The surround sound effects produced by this unit may not be sufficient when this unit is installed in the following locations.

- Rooms with walls inadequate for reflecting sound beams
- Rooms with acoustically absorbent walls
- Rooms with measurements outside the following range: W (3 to 7 m (10 to 23 ft)) × H (2 to 3.5 m (7 to 11.5 ft)) × D (3 to 7 m (10 to 23 ft))
- Rooms with less than 1.8 m (6 ft) from the listening position to this unit
- Rooms where objects such as furniture are likely to obstruct the path of sound beams
- Rooms where the listening position is close to the walls
- Rooms where the listening position is not in front of this unit

My Surround

In the room such as above, you can enjoy rich surround effects by My Surround (p. 24).

Installing this unit

This unit outputs sound beam as shown in the illustrations below. Install this unit where there are no obstacles such as furniture obstructing the path of sound beams. Otherwise, the desired surround sound effects may not be achieved.

You may install this unit in parallel with the wall or in the corner.

Parallel installation

Install this unit in the exact center of the wall when it is measured from the left and right corners

Corner installation

Install this unit in the corner at a 40° to 50° angle from the adjacent walls.



An object, such as furniture

Parallel installation
(with 5Beam)

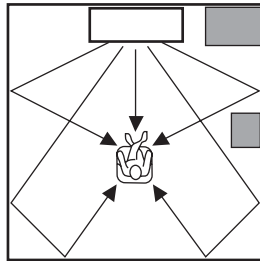

Corner installation
(with Stereo+3Beam)

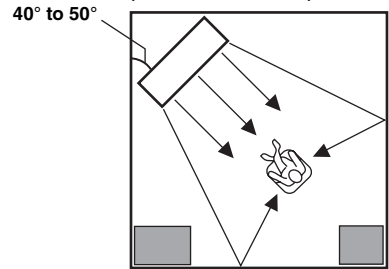

Installation examples

Parallel installation

Install this unit as close to the exact center of the wall as possible.

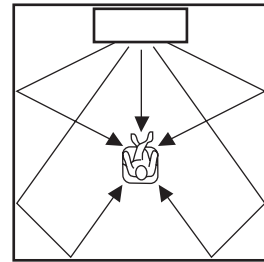
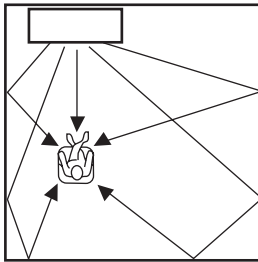

Ideal installation condition

Install this unit as close to the exact front of your normal listening position as possible.

The distance between listening position and the unit should be more than 1.8 m (6 ft).

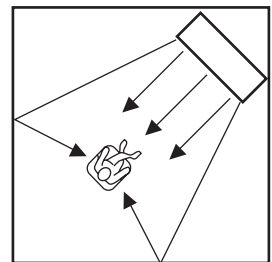
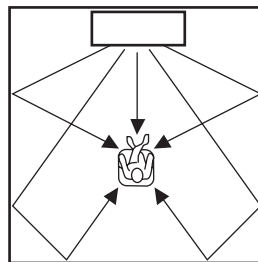
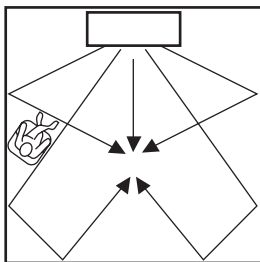

Installing in a non-square room

Install this unit so that the sound beams can be reflected off the walls.

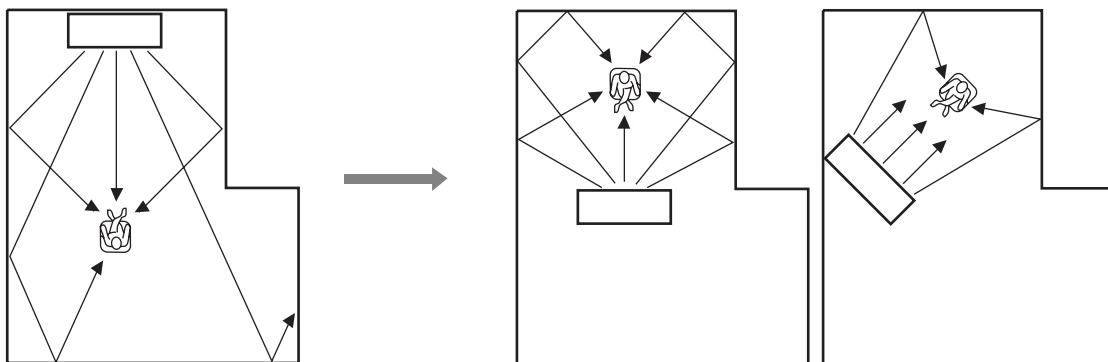

Remote control preparation

Before installing batteries or using the remote control, make sure that you read precautions on the remote control and batteries in "CAUTION: READ THIS BEFORE OPERATING YOUR UNIT."

Installing the batteries

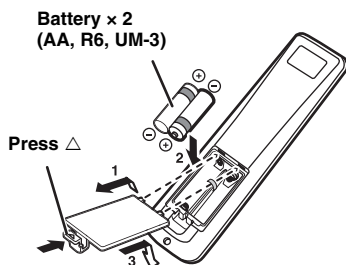

Remove the transparent sheet before using.

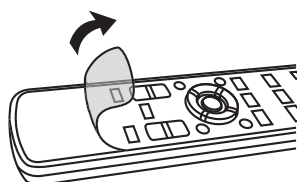

Operation range

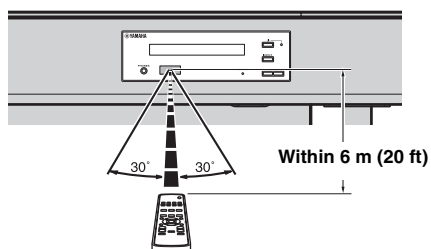

PREPARATION

CONNECTION/
INITIAL SETTINGS

PLAYBACK

SETTINGS

TROUBLESHOOTING

ABOUT THIS UNIT

English

Connections

- Do not connect the power cable until all connections are completed.
- Do not use excessive force when inserting the cable plug. Doing so may damage the cable plug and/or terminal.

TV and Blu-ray disc player connection

For the cable connection, follow the orders below.

1 HDMI cable (optional)

Input the digital audio/video signals of the Blu-ray disc player to this unit.

2 HDMI cable (optional)

The digital video of the Blu-ray disc is reflected on TV.

3 Optical cable (supplied)

Play back digital sounds of TV on this unit.

4 Video pin cable (supplied)

To display the YRS-2100/YRS-1100's setup menus on the TV.

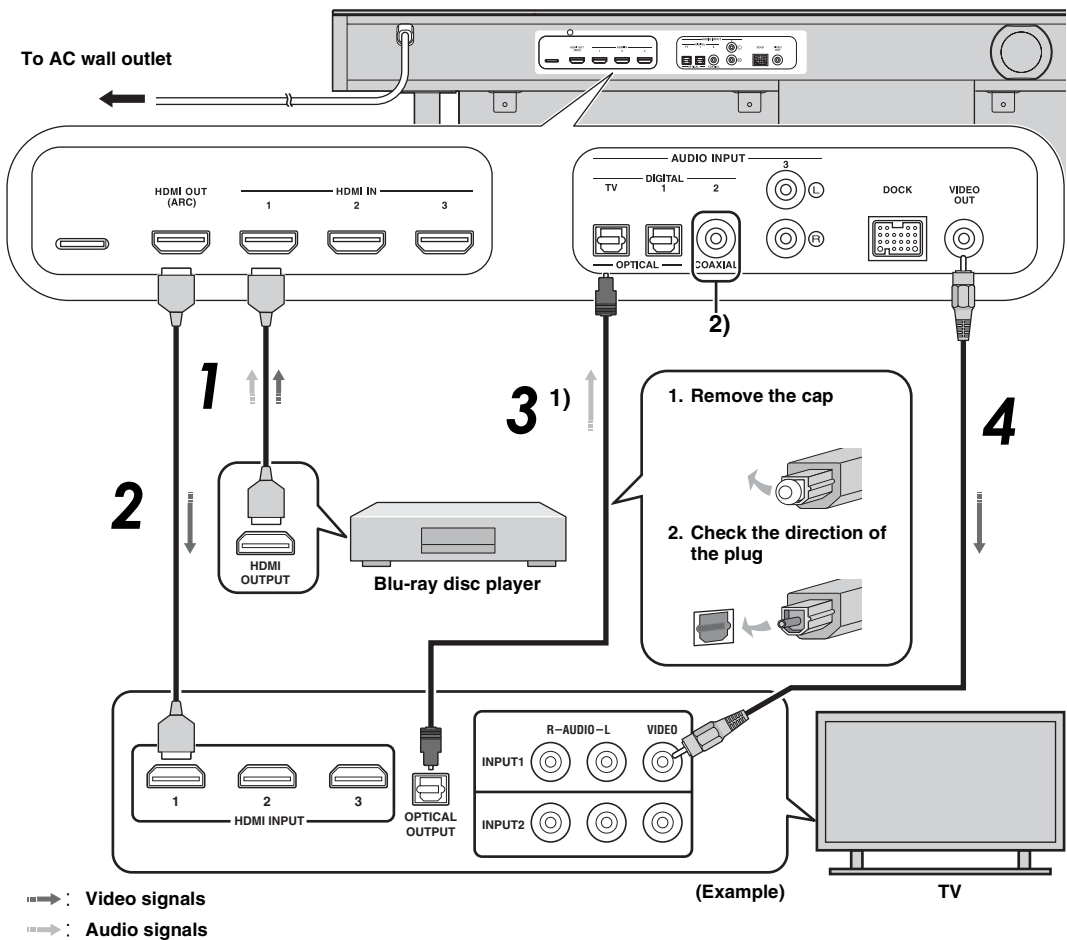

1) Audio return channel (ARC) supported TV

- Connect HDMI cable to audio return channel supported terminal (the terminal with "ARC" indicated) on TV. In this case, you do not need to connect optical cable.
- Activate the HDMI control function of this unit (☞p. 39).

What is audio return channel (ARC)?

A function transmits digital audio signal output from TV to this unit through a HDMI cable. By this function, a digital audio pin cable to connect TV and this unit is not needed.

2)

Depending on the setting, HDMI for video signal and optical digital audio, coaxial digital audio or analog audio for audio signal can be selected. Refer to "Input assignment (☞p. 38)".

Game console or tuner connection

Additional external device (example)	Connecting cable
1 HDMI supported game console	HDMI cable (optional)
2 Satellite/cable TV (HDMI supported)	HDMI cable (optional)
3 Satellite/cable TV (HDMI not supported)	Digital audio pin cable (supplied) ⁴⁾
4 HDMI not supported game console	Analog audio stereo pin cable (optional) ⁴⁾

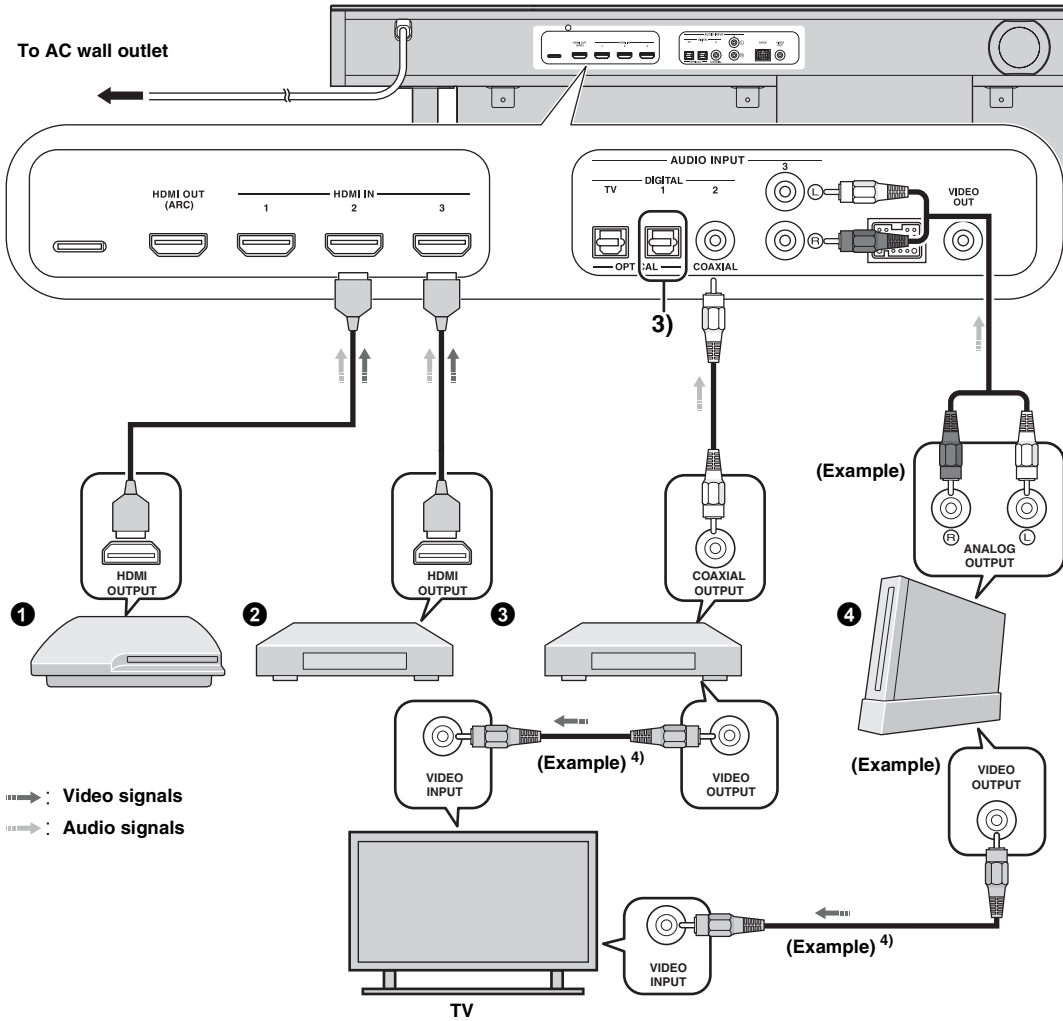

3)

The additional devices having an optical digital output jack, connect to the optical digital input jack of this unit with an optical cable.

4)

To connect a game console or tuner to TV, you need extra video pin cables (optional).

Initial settings

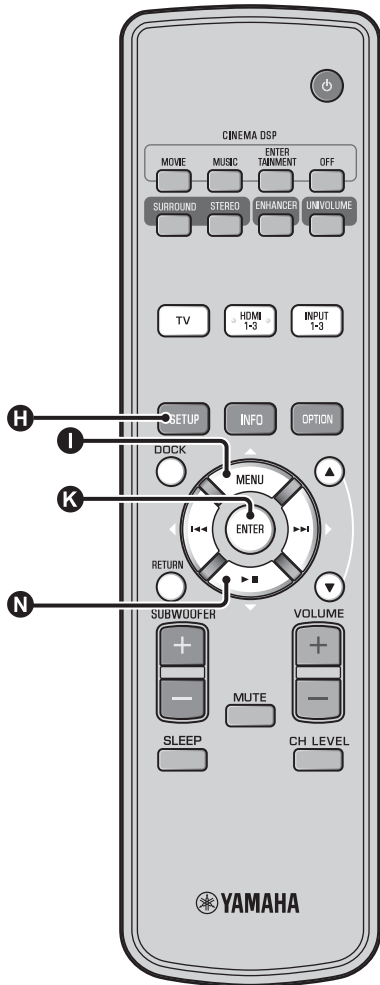

Selecting language for menu display

- 1 Turn the unit and your TV on.
- 2 Switch TV's input to "VIDEO INPUT 1 (example)".

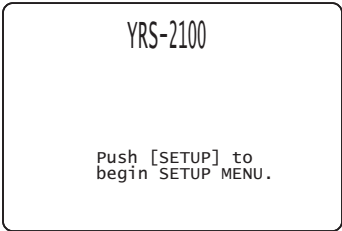

(example)

Check whether the initial screen is displayed. ¹⁾

- 3 Press and hold **H** **SETUP** key until the "LANGUAGE SETUP" menu appears on your TV.

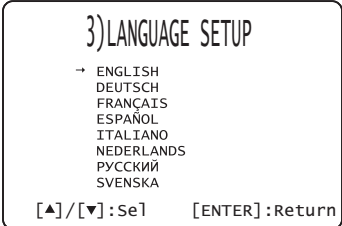

- 4 Press **I** **UP** / **N** **DOWN** key to select the desired language and then press **K** **ENTER** key.

Selectable item: ENGLISH, DEUTSCH, FRANÇAIS, ESPAÑOL, ITALIANO, NEDERLANDS, РУССКИЙ, SVENSKA
 Initial setting: English

1)

When the screen is not displayed
 Confirm the case followings.

- The input jack of your TV and the video output jack of the unit are connected.
- The input of your TV is set to "VIDEO INPUT 1 (example)".

Auto setup for appropriate surround effects (IntelliBeam)

This unit creates a sound field by reflecting sound beams on the walls of your listening room and by broadening the cohesion of all the channels. Just as you would arrange the speaker position of other audio systems, you need to set the beam angle to enjoy the best possible sound from this unit.

This unit employs the beam optimization and sound optimization features with the aid of the supplied IntelliBeam microphone, allowing you to avoid troublesome listening-based setup and achieving highly accurate sound adjustments that best match your listening environment. We call these two features “IntelliBeam” generically.

Beam optimization:

This feature optimizes the beam angle so that the parameter best matches your listening environment.

Sound optimization:

This feature optimizes the beam delay, volume, and quality so that the parameters best match your listening environment. This unit performs these two automatic optimizations with the aid of the supplied IntelliBeam microphone. **2)**

Note

- The AUTO SETUP procedure may not be run successfully if this unit is installed in one of the rooms described in “Installing this unit” on page 6. In such cases, run MANUAL SETUP (p. 14) to manually adjust the corresponding parameters.
- Do not connect the IntelliBeam microphone to an extension cable as doing so may result in an inaccurate sound optimization.
- After you have completed the AUTO SETUP procedure, be sure to disconnect the IntelliBeam microphone.
- The IntelliBeam microphone is sensitive to heat.
 - Keep the IntelliBeam microphone away from direct sunlight.
 - Do not place the IntelliBeam microphone on top of this unit.

Installing the IntelliBeam microphone

Follow the procedure below to connect the IntelliBeam microphone to this unit and place it in a proper location.

1 Place the IntelliBeam microphone on a flat level surface at your normal listening position.

Use the supplied cardboard microphone stand or a tripod to place the IntelliBeam microphone at the same height as your ears would be when you are seated.

Assembling the supplied cardboard microphone stand

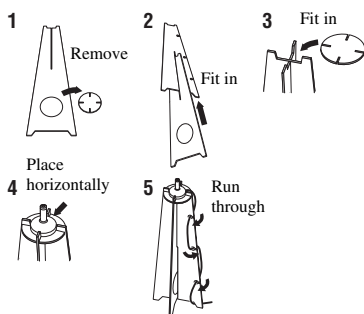

2)

- “BEAM+SOUND OPTIMIZE” screen appears automatically when the IntelliBeam microphone is connected. “BEAM OPTIMIZE ONLY” or “SOUND OPTIMIZE ONLY” can be selected separately in setup menu (p. 14).

Make sure that there are no obstacles between the IntelliBeam microphone and the walls in your listening room as these objects obstruct the path of sound beams. However, any objects that are in contact with the walls will be regarded as a protruding part of the walls.

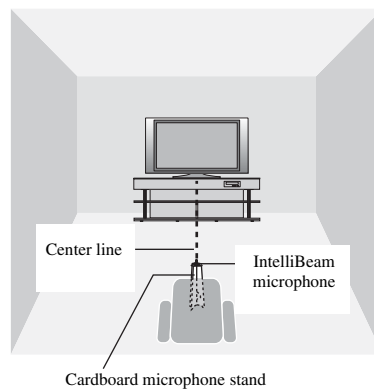
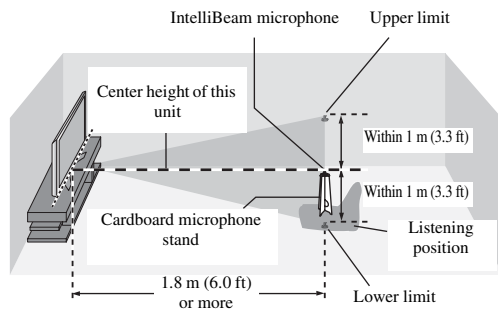

2 Check if a supplied video pin cable is connected and headphones are not connected.

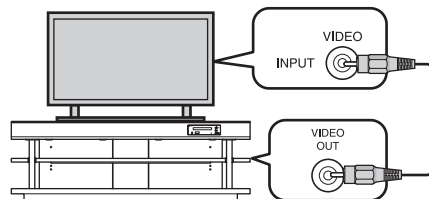

- Data set automatically can be saved in the system memory (p. 16). You can save the several data depending on listening room and you can change the setting conveniently.

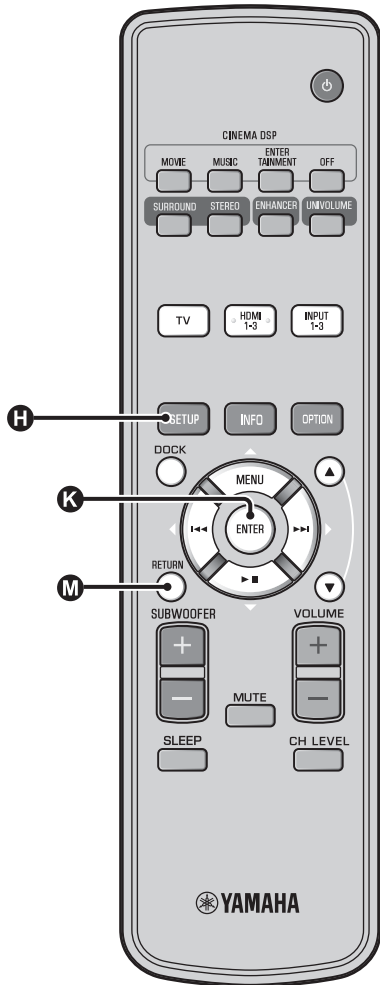

Using AUTO SETUP (IntelliBeam)

! Note

- It is normal for loud test tones to be output during the AUTO SETUP procedure. Make sure that there are no children around in the listening room while the AUTO SETUP procedure is in progress.
- Make sure that your listening room is as quiet as possible. For accurate measurement, turn off air conditioner or other devices that make noises.
- If there are curtains in your listening room, we recommend following the procedure below.
 - 1 Open the curtains to improve sound reflection.
 - 2 Run "BEAM OPTIMIZE ONLY".
 - 3 Close the curtains.
 - 4 Run "SOUND OPTIMIZE ONLY".

1 Turn the unit and your TV on.

2 Switch TV's input to "VIDEO INPUT 1 (example)".

3 Connect the supplied IntelliBeam microphone to the INTELLIBEAM MIC jack.

The jack is on the underside of the main unit.

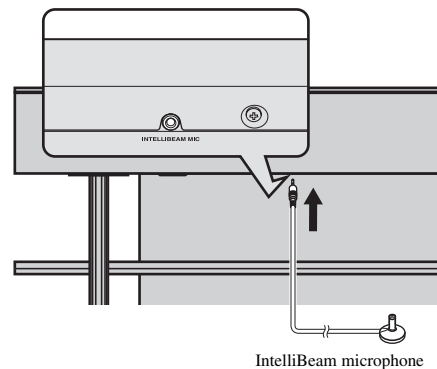

1) ☀️

When pressing **M** RETURN key displays the setup menu

Press **H** SETUP key repeatedly and display the menu screen again, then select: "AUTO SETUP" → "BEAM+SOUND OPTIMIZE".

When the screen is not displayed

Confirm the case below.

- The input jack of your TV and the video output jack of the unit are connected.
- The input of your TV is set to "VIDEO INPUT 1 (example)".

2) ☀️

"BEAM+SOUND OPTIMIZE" is selected automatically. When you perform "BEAM OPTIMIZE ONLY" or "SOUND OPTIMIZE ONLY" only, refer to "AUTO SETUP via setup menu (*p. 14)".

3) ☀️

- Wait outside the room during the AUTO SETUP procedure.
- The AUTO SETUP procedure takes about 3 minutes.
- To cancel the AUTO SETUP procedure after it is started, press **M** RETURN key.

The screen below is displayed after connecting IntelliBeam microphone to the unit. 1) 2)

AUTO SETUP
(PREPARATION & CHECK)
Please connect the MIC.
Please place the MIC at least
1.8m/6ft away from SoundPro-
jector. The MIC should be set
at ear level when seated.
Measurement takes about 3min.
After [ENTER] is pressed,
please leave the room.
[ENTER]:Start [RETURN]:cancel

Note

The best setting may not be done if you are in the room. Prepare to leave the room in 10 seconds after pressing **K** ENTER in step 4.

4 Press **K** ENTER key to start the AUTO SETUP procedure and then leave the room within 10 seconds. 3)

The setup screen automatically changes during the AUTO SETUP procedure.

AUTO SETUP START
will begin in 10 sec.
Please leave the room.

[RETURN]:cancel

(After 3 min.)

SHOW RESULT
MEASUREMENT COMPLETE.
BEAM MODE :5Beam/Plus2
SUBWOOFER :Yes
[ENTER]:Save set-up.
[RETURN]:Do not save set-up.

If AUTO SETUP procedure is complete, this unit rings the chimes. 4)

4)

- If an error occurs, an error buzzer sounds and an error message is displayed. For details on error messages, see “Error messages for AUTO SETUP” (p. 15).
- If “ENVIRONMENT CHECK:Failure” is displayed, refer to “Error messages for AUTO SETUP” (p. 15), press **M** RETURN key, and then run the AUTO SETUP procedure again.
- Depending on the environment of your listening room, the beam angles of front right and left and surround left and right may be set to the same value even if “BEAM MODE :5 Beam” is displayed as a result.

5 Press **K** ENTER key to confirm the results. 5)

The measurement result is saved.

AUTO SETUP COMPLETE
Please remove the MIC
from Sound Projector
and the listening position.

6 Remove the IntelliBeam microphone.

Initial screen appears. 6)

Keep the IntelliBeam microphone in a safe place.

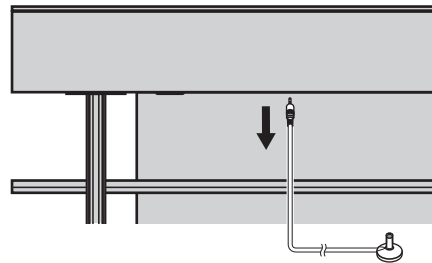

The measurement results are stored in the internal memory of this unit until you run the AUTO SETUP procedure again or configure the settings manually. You can save the several measurement result using memory setting function (p. 16).

5)

If you do not want to reflect the results, press **M** RETURN key.

6)

When AUTO SETUP is performed from SETUP MENU, menu selection screen of SETUP MENU appears.

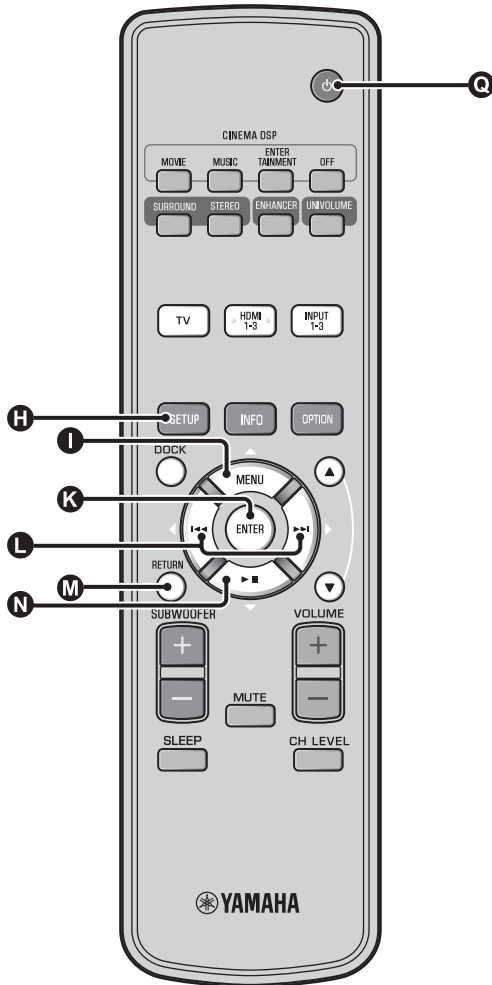

■ AUTO SETUP via setup menu

- 1** Place the IntelliBeam microphone and press **H** SETUP key.
- 2** Press **I** △ / **N** ▽ to select “AUTO SETUP” and then press **K** ENTER key.
- 3** Press **I** △ / **N** ▽ to select one of the items below and then press **K** ENTER key.

Select Item:

“BEAM+SOUND OPTIMIZE” (Beam optimization and sound optimization)

It is recommended that you should select this optimization feature, if you make settings for the first time.

This menu takes about three minutes.

“BEAM OPTIMIZE ONLY”(Beam optimization only)

Use to optimize the beam angle so that the parameter best matches your listening environment.

This menu takes about one minute.

“SOUND OPTIMIZE ONLY”(Sound optimization only)

Use to optimize the beam delay, volume, and quality so that the parameters best match your listening environment.

You must optimize the beam angle with “BEAM OPTIMIZE ONLY” before starting “SOUND OPTIMIZE ONLY”. It is recommended that you should select this optimization feature in the following cases:

- If you have opened or closed the curtains in your listening room before using this unit
- If you have manually set the beam angle.

This menu takes about two minutes.

- 4** Connect the IntelliBeam microphone to this unit after “AUTO SETUP (PREPARATION & CHECK)” screen is displayed.

For the details on installing and connecting IntelliBeam microphone, refer to “Installing the IntelliBeam microphone (p. 11)”.

Note
The best setting may not be done if you are in the room. Prepare to leave the room in 10 seconds after pressing **K** ENTER in step 4.

- 5** Perform the step 4, 5 and 6 of “Using AUTO SETUP (IntelliBeam) (p. 13)”.
- 6** After setup is completed, remove the IntelliBeam microphone.

■ Error messages for AUTO SETUP

If an error message is displayed on your TV, check the error message list to solve the problem and then follow the procedure below.

[ERROR E-1]: Press **[K]** ENTER key to run the AUTO SETUP procedure again. Or press **[L]** ▷ key to continue the measurement.

[ERROR E-7]: Press **[Q]** ⏻ key to turn this unit to standby mode, then run AUTO SETUP procedure again after turning this unit on.

Other errors: Press **[M]** RETURN key to cancel the operation and then run the AUTO SETUP procedure again.

If the problem is difficult to be solved, configure the settings manually in “SETUP MENU” (p. 32).

ERROR E-1: Please test in quieter environment.

Cause	Remedy
There is too much unwanted noise in your listening room.	Make sure that your listening room is as quiet as possible. You may want to choose certain hours during the day when there is not much noise coming from outside.

ERROR E-2: No MIC detected. Please check MIC connection and re-try.

Cause	Remedy
The IntelliBeam microphone is not connected to this unit or disconnected during the AUTO SETUP procedure.	Connect the IntelliBeam microphone to this unit firmly.

ERROR E-3: Unexpected control is detected. Please re-try.

Cause	Remedy
Some other operations were performed on this unit while the AUTO SETUP procedure was in progress.	Do not perform any other operations while the AUTO SETUP procedure is in progress.

ERROR E-4: Please check MIC position. MIC should be set in front of the Sound Projector and re-try.

Cause	Remedy
The IntelliBeam microphone is not placed in front of this unit.	Make sure that the IntelliBeam microphone is installed in front of this unit.

ERROR E-5: Please check MIC position. MIC should be set above 1.8m/6.0ft and re-try.

Cause	Remedy
The IntelliBeam microphone is not placed in the right distance from this unit.	Make sure that the IntelliBeam microphone is installed more than 1.8 m (6.0 ft) from the front of this unit and within 1 m (3.3 ft) from the center height of this unit.

ERROR E-6: Volume level is lower than expected. Please check MIC position/connection and re-try.

Cause	Remedy
The IntelliBeam microphone cannot collect the sound produced by this unit because the sound output level is too low.	Make sure that the IntelliBeam microphone is firmly connected to this unit and placed in a proper location. If the problem persists, contact the nearest authorized Yamaha service center for assistance.

ERROR E-7: Unexpected error happened. Please turn off and re-try.

Cause	Remedy
An internal system error occurred.	Press [Q] ⏻ key to turn this unit to standby mode, then run AUTO SETUP procedure again after turning this unit on.

ERROR E-8: Headphones are connected. Please unplug the headphones and re-try.

Cause	Remedy
A headphone is connected.	Disconnect the headphone and re-try.

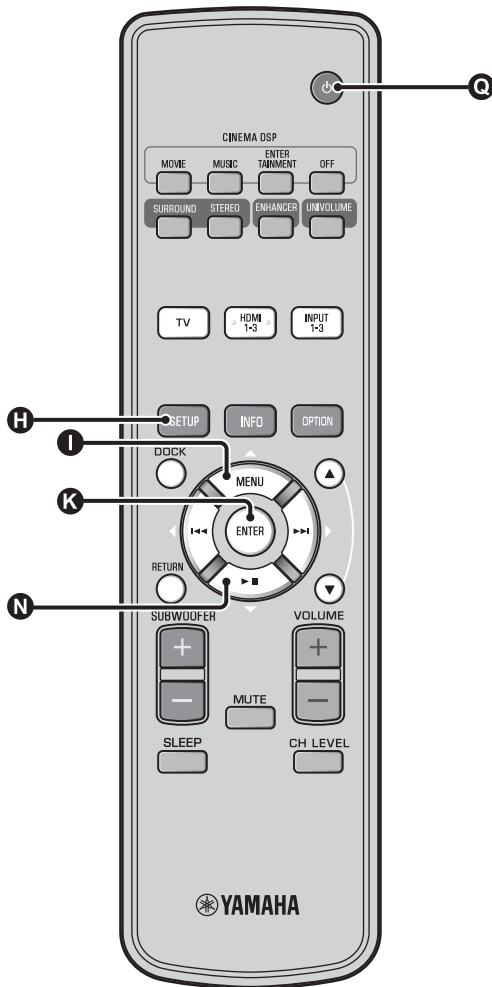

Saving several measurement results (Memory setting function)

You can save the current beam and sound settings in the system memory of this unit. It is handy to save certain settings according to the varying conditions of your listening environment. For example, if there are curtains in the path of sound beams, the effectiveness of the sound beams will vary depending on whether the curtains are open or closed.

If there are curtains in your listening room, we recommend following the procedure below.

1. While the curtains are open, run “BEAM+SOUND OPTIMIZE” (p. 14) and then save the settings to “Memory 1”.
2. While the curtains are closed, run “SOUND OPTIMIZE ONLY” (p. 14) and then save the settings to “Memory 2”.

■ Saving settings

1 Press **H** **SETUP** key.

2 Select “MEMORY” and press **K** **ENTER** key.

3 Press **I** **△** / **N** **▽** key to select “SAVE” and then press **K** **ENTER** key.

4 Press **I** **△** / **N** **▽** key to select the desired memory number and then press **K** **ENTER** key. ¹⁾

Selectable item: Memory 1, Memory 2, Memory 3
 “Memory 1 Save Now ?” is displayed when the memory number is selected.

5 Press **K** **ENTER** key.

“Memory 1 Saving...” is displayed and the setting is saved.

1)

- If system settings are already stored in the selected memory number, this unit overwrites the old settings.
- Memory function cannot be set when “MEMORY PROTECT” is set to “ON” in ADVANCED SETUP (p. 41).

■ Loading settings

1 Press **H** SETUP key.

2 Select “MEMORY” and press **K** ENTER key.

3 Press **I** Δ / **N** ∇ key to select “LOAD” and press **K** ENTER key.

4 Press **I** Δ / **N** ∇ key to select the memory number to be loaded and then press **K** ENTER key.

Selectable item: Memory 1, Memory 2, Memory 3
“Memory 1 Load Now ?” is displayed when the memory number is selected.

5 Press **K** ENTER key.

“Memory 1 Loading...” is displayed and the setting is loaded.

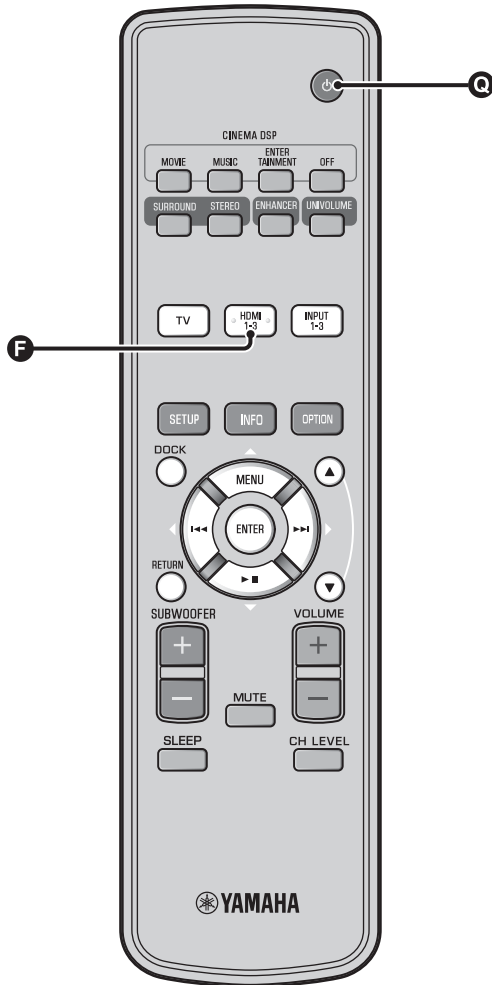

Operating the unit by TV's remote control

What is the HDMI control function?

You can use the TV remote control to operate this unit if your TV supports the HDMI control function (ex. REGZA Link) and is connected to this unit's HDMI OUT (ARC) jack. ¹⁾

Remote control of TV (Example)

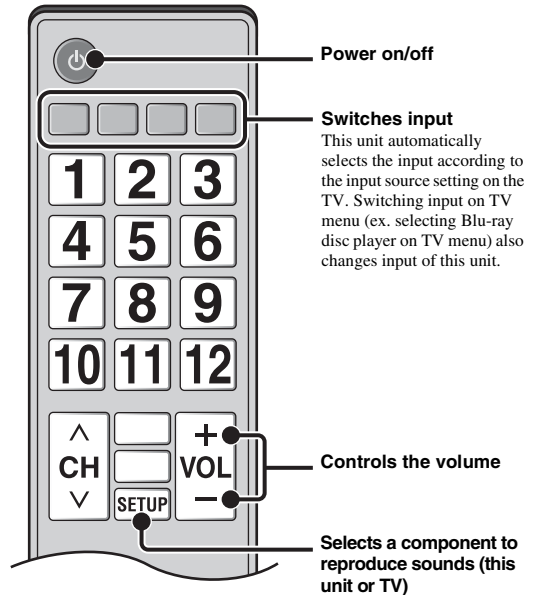

1)

- Even if your TV supports the HDMI control function, some functions may not be available. For details, refer to the manual supplied with your TV.
- If you use HDMI to connect this unit to a device such as a Blu-ray disc player that supports HDMI control, you can control that device using the HDMI control function.
- We suggest that you use products (TV, Blu-ray disc/DVD player, etc.) from the same manufacturer.

Setting the HDMI control function

1 Turn on all components connected to this unit with HDMI.

2 Check all components connected with HDMI and enable the HDMI control function on each component.

For this unit, set “HDMI CONTROL” to “ON” (☞p. 39).²⁾
For external components, refer to the manual supplied with each component.³⁾

3 Turn off the TV and then turn on it again.

Registering HDMI components to TV⁴⁾

1 Select this unit as the input source of the TV.

2 Turn on the HDMI control function supported component (example: Blu-ray disc player) connected to this unit.

3 Select the input source of this unit to Blu-ray disc player and check whether the image in the player is correctly displayed or not.

When connecting Blu-ray disc player with HDMI 1 jack, press **F** input selector key once to show the following diagram.

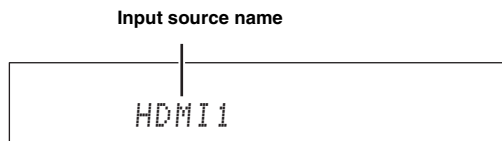

4 Check if the HDMI control function works (turn on this unit or adjust the volume level using the remote control of the TV).

If the HDMI control function is not working

Check the following:

- The TV is connected to the HDMI OUT (ARC) jack of this unit.
- “HDMI CONTROL” (☞p. 39) is set to “ON” in setup menu.
- The HDMI control function is enabled on the TV. (Also check the relative settings such as power interlock function or speaker priority.)

The HDMI control function is not working even checking the above,

- Turn off this unit and the TV, and then turn them back on again.
- Unplug the power cables of the TV and this unit, and plug them in again.
- After selecting INPUT1, INPUT2, INPUT3 or DOCK, change the input of TV and the one of this unit to the same input.

Changing the connection method and connected components

When the connected components and jacks are changed, reset this unit with following procedures.

1 Turn off the HDMI control function of the TV and player, turn off all connected devices, and change the connections.

2 Perform the step 1 to 3 of “Setting the HDMI control function”.

2)

- The default setting is “OFF”.

When “HDMI CONTROL” is set to “ON” in setup menu,

- Even you press **⏻** key, the power does not completely turned off and the signal outputs from the HDMI IN jack to HDMI OUT (ARC) jack.
- Before pressing **⏻** key, select desired input sources connected to HDMI IN (1 to 3).
- According to the TV, the TV operation such as changing the channel may change the setting of surround modes of this unit.

3)

The example of TV settings

- From a setup menu on your TV, select “Link setting” → “HDMI control setting” (example), then set a setting such as “HDMI control function” to “ON” (example).
- Setting such as “Speaker priority” should be set to “AV amplifier”.

4)

For some HDMI components, you only need to set the HDMI control function. Registering HDMI components to TV is not required in this case.

Playback features

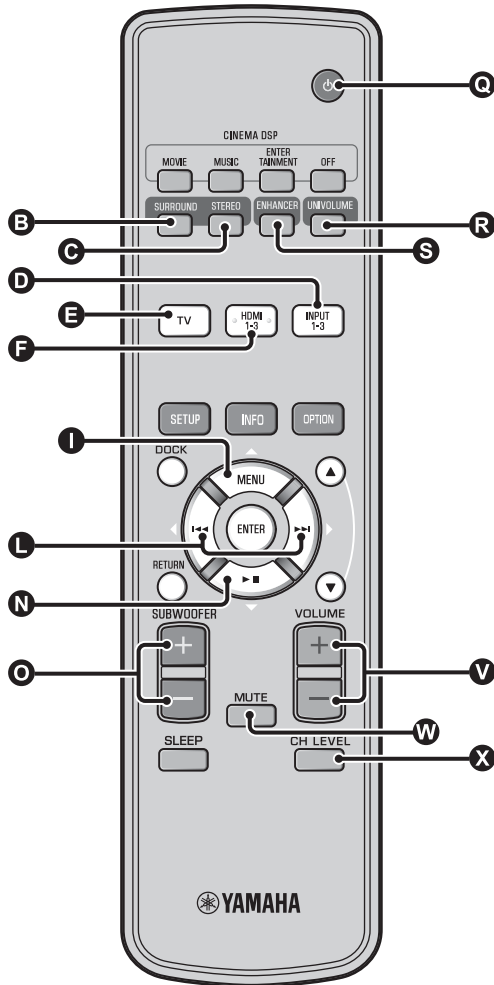

Basic operation for playback

- 1 Press **A** key to turn on this unit.
- 2 Turn on components (TV, Blu-ray disc player, game console, etc.) connected to this unit.
- 3 Select a component you want to listen to by pressing the input selector key (**D**, **E**, **F**) corresponding to the connection of external components.

For example, when playing a Blu-ray disc player connected to HDMI IN 1 jack, select HDMI1 by pressing input selector key **F** as shown below.

Input source name

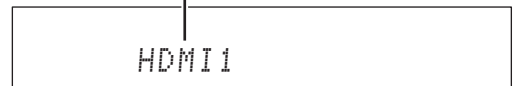

- 4 Play back component selected in step 3.
- 5 Press **V** VOLUME +/- key to adjust the volume. ^{1) 2) 3)}
Press **S** SUBWOOFER +/- key to adjust the subwoofer. ⁴⁾
- 6 Select surround mode or stereo mode and set your sound preferences. (p. 21)

Press **A** key to turn this unit to standby mode.

1)

When audio is output from both TV speaker and this unit, mute the TV sound.

2)

To mute the sound

Press **W** MUTE key. While the mute function is activated, the VOL indicator on the front panel display flashes. To resume the volume, press **W** MUTE key again or press **V** VOLUME +/- key.

3) Note

When sound input to HDMI IN is output from the TV, the volume level does not change even if you press **V** VOLUME +/- key or **W** MUTE key.

4)

- The subwoofer volume in this unit can be adjusted separately from the volume.
- Lowering the subwoofer volume is recommended at night.

Enjoying sound with your preference

Switching stereo/surround sound

When playback is in stereo sound.

Press **C** **STEREO** key to switch to stereo mode.

When playback is in surround sound.

Press **B** **SURROUND** key to switch to surround mode.

Playing back digitally compressed formats (MP3, WMA, etc.) with enriched sound (Compressed Music Enhancer)

Play back digitally compressed format such as MP3 and WMA emphasizing bass and treble extended dynamically.

Press **S** **ENHANCER** key to turn the function on/off. ⁵⁾

5)

- The default setting is “On” for DOCK input, and “Off” for other inputs.
- Compressed Music Enhancer does not work when the source is following digital audio signal.
 - Dolby TrueHD, DTS-HD Master Audio, etc.
 - Signal that sampling rate is more than 48 kHz.

6)

- The default setting is “Off”.
- To set the UniVolume to “Off”, press **R** **UNIVOLUME** key.
- We recommend turning off the UniVolume function during playback of music.

7)

Refer to “Volume level of each channel with test tones (p. 37)” when adjusting the test sound.

Automatic volume level adjustment (UniVolume)

While watching the TV, compensate the excessive volume differences to make it easier to hear during the following cases.

- When switching the channel
- When a TV program changed to commercial
- When one program is finished and another program started

Press **R** **UNIVOLUME** key to turn the function on/off. ⁶⁾

Volume balance adjustment

Use this feature to adjust the volume balance for each channel during playback. ⁷⁾

1 Press **X** **CH LEVEL** key.

2 Press **I** **Δ/N** **▽** key to select adjustable channel from the followings.

Left LV: Front left

Right LV: Front right

Center LV: Center

Sur.L Lv: Surround left

Sur.R Lv: Surround right

SWFR Lv: Subwoofer

When My Surround is selected:

CenterLv: Center

SurLR Lv: Surround left and right

SWFR LV: Subwoofer

3 Press **L** **◀/▶** key to adjust the volume. ⁸⁾

Adjustable range: -10.0 dB to +10.0 dB

4 Press **X** **CH LEVEL** key to exit from the menu.

8)

Example of volume balance

- If you have problems hearing words: Select Center Lv (center) to increase the level.
- When the sound does not seem like surround sound: Select Sur.L LV (surround left) and Sur.R LV (surround right) to increase the level.
- The volume of subwoofer also can be adjusted by using **O** **SUBWOOFER +/-** key.

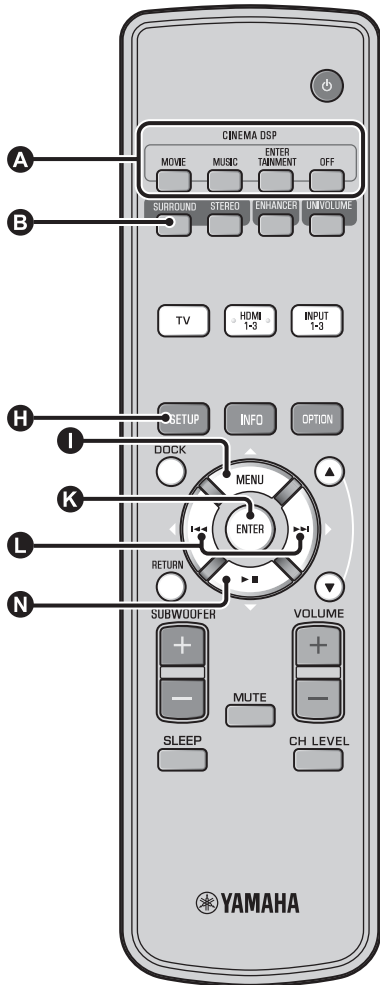

Enjoying realistic surround sound (CINEMA DSP)

Playback surround sounds using Yamaha's exclusive CINEMA DSP. ¹⁾

1 Press **B** SURROUND key to switch to surround mode.

2 Press the desired **A** CINEMA DSP key repeatedly. ^{2) 3)}

The CINEMA DSP category name appears in the front panel display and the CINEMA DSP indicator (☼ p. 47) lights up.

MOVIE	
Sci-Fi	This program clearly reproduces dialogs and special sound effects of the latest science fiction films and lets you feel a broad and expansive cinematic space.
Adventure	This program reproduces the thrilling environment of the latest action films and lets you feel the dynamic and excitement of fast-moving scenes.
Spectacle	This program reproduces the wide and grand environment and lets you have added impressions on spectacular scenes with strong visual impacts.

1) ☼

CINEMA DSP

This unit is equipped with a Yamaha CINEMA DSP (digital sound field processing) chip containing several sound field programs used to enhance your playback experience. Most of the CINEMA DSP programs are precise digital recreations of actual acoustic environments of famous concert halls, music venues, and movie theaters.

2) ☼

The CINEMA DSP programs are not available in the following conditions.

- HD audio signals are being played back on a Blu-ray disc.
- Audio signals with sampling frequency of higher than 96 kHz are being played back.
- When using My Surround function (☼ p. 23).
- When playing back in stereo mode.

3) ☼

This unit automatically memorizes the settings assigned to each input source. When you select another input, the unit automatically recalls the last settings for the selected input.

MUSIC
<p>Music Video</p> <p>This program produces a vibrant environment and lets you feel as if you are at an actual jazz or rock concert.</p>
<p>Concert Hall</p> <p>This program creates a rich surround effect of a large round concert hall with a great deal of presence, emphasizing the extension of sounds, and lets you feel as if you are seated close to the center of the stage.</p>
<p>Jazz Club</p> <p>This program recreates the acoustic environment of “The Bottom Line”, a famous jazz club in New York once and lets you feel as if you are seated right in front of the stage.</p>
ENTERTAINMENT
<p>Sports</p> <p>This program reproduces the energetic environment of live sports broadcasting, converging a commentator’s voice on the center and broadening the overall atmosphere of the stadium, and lets you feel as if you are seated at an actual stadium or a ball park.</p>
<p>Talk Show</p> <p>This program reproduces excitement of live talk shows. It enhances the ambience of gaiety while keeping the conversations at a comfortable volume.</p>
<p>Drama</p> <p>This program stables reverberations that match a wide range of movie genres from serious dramas to musicals and comedies, and offers an optimum 3D feeling, reproducing effects tones and background music softly but cubically around clear words.</p>
<p>Game</p> <p>This program is suitable for role-playing and adventure games. It utilizes the sound field effects for movies to represent the depth and spatial feeling of the field during play, while offering movie-like surround effects in the movie scenes in the game.</p>
<p>Mch Stereo</p> <p>This program downmixes multi-channel source to 2 channels and then outputs the sound from all speakers and produces stereo sounds in wide range. It is ideal for background music at parties, etc.</p>

OFF (DSP Off)
<p>Sur.Decoder (surround decoder)</p> <p>This program plays back surround sound without CINEMA DISP sound field effect.</p>

Changing the audio output method for surround playback

You can set the number of beam output channels and audio output method.

1 Press **H** SETUP key.

2 Use **I** Δ / **N** ∇ key and **K** ENTER key to select “Sound Setup”.

3 Use **I** Δ / **N** ∇ key and **K** ENTER key to select “Sound Out”.

4 Use **I** Δ / **N** ∇ key and **K** ENTER key to select “Ch Out”.

5 Press **L** $\langle \rangle$ key to select the number of output channels.

Selectable item: 5.1ch, 7.1ch, Auto ch* 4)

6 Press **N** ∇ key to select “Sur.”

7 Press **L** $\langle \rangle$ key to select the desired audio output method. 5)

Selectable item:

(When 5.1ch is selected) 5Beam, St+3Beam, 3Beam, My Sur.

(When 7.1ch is selected) 5Beam+2, St+3Beam2, 3Beam, My Sur.

8 To exit the menu, press **H** SETUP key.

Continued to the next page. 

4) 

- The default settings are marked with “*”.
- When “Auto ch”(automatic) is set.
When the input signal is 2ch/5ch → 5.1ch output
When the input signal is 6.1/7.1ch → 7.1ch output

5) 

“Headphone” is displayed when headphones are connected, and the setting is cannot be changed.

■ Selectable item for “Sur. (surround)”

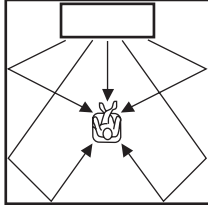
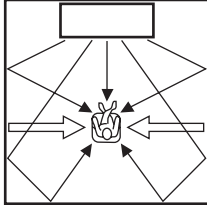
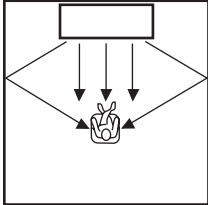
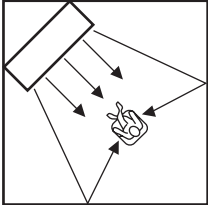
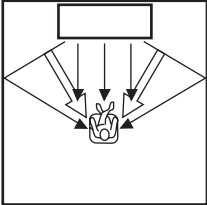
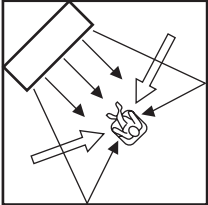
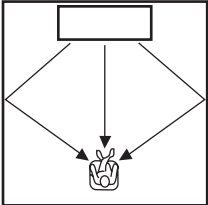
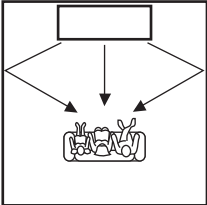
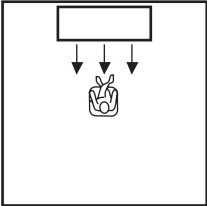
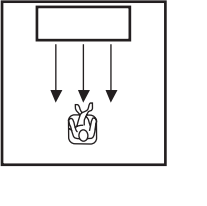
	Beam modes for “5.1ch”	Beam modes for “7.1ch”
<p>For enjoying surround sound effects on the movie, etc. to the fullest</p>	<p style="text-align: center;">5 Beam (5 Beam)</p>  <p>Outputs sound beams from the front right and left, center, and surround right and left channels.</p>	<p style="text-align: center;">5Beam+2 (5Beam Plus2)</p>  <p>Outputs sound beams from the front right and left, center, and surround back right and left channels. Surround right and left channel sources are mixed into the front right and left and surround back right and left channels.</p>
<p>For watching live recordings on a Blue-ray disc</p>	<p style="text-align: center;">St+3Beam (Stereo+3Beam)</p>   <p>Outputs normal sound from the front right and left channels and sound beams from the center and surround right and left channels.</p>	<p style="text-align: center;">St+3Beam2 (St+3Beam Plus2)</p>   <p>Outputs normal sound from the front right and left channels and sound beams from the center and surround back right and left channels. Surround right and left channel sounds are output by using front right and left channel sound and surround back right and left sound beams.</p>
<p>For enjoying movies with the whole family, or when the listening position is close to the backside of the wall.</p>	<p style="text-align: center;">3 Beam (3 Beam)</p> <p>Outputs sound beams from the front right and left and center channels. Other channel sources are mixed into the front right and left channels.</p>  	
<p>For small listening area or when surround sound effects are insubstantial due to the listening room conditions.</p>	<p style="text-align: center;">My Sur. (My Surround)</p> <p>For the full effect of My Surround, your listening position must face toward the front of this unit. Even surround sound effects are insubstantial with other setting, you can enjoy sound with surround effects.</p>  	

Surround decoder setting

When this unit plays back 2-channel or 5.1-channel sources in surround mode, surround decoder enables them playback for 7.1-channel. ¹⁾ You can enjoy a variety of surround sound effects by switching the decoder. ²⁾

Select and set “Sur.Dec.Mode” in the option menu.

Refer to “Configuring settings for each input source (Option menu)” on page 27 for the operation of option menu.

Available decoders and recommended sources

2ch → 5ch

Decoder		Recommended source
Pro Logic (Dolby Pro Logic)	–	All sources
PLII (Dolby Pro Logic II)	Movie Music Game	Movies Music Games
Neo:6 (DTS Neo:6)	Cinema Music	Movies Music

2ch → 7ch

Decoder		Recommended source
PLIIx (Dolby Pro Logic IIx)	Movie Music Game	Movies Music Games
Neo:6 (DTS Neo:6)	Cinema Music	Movies Music

1)

About the surround decoder Playing back 5.1-channel sources

When “Ch Out” (channel output) is set to “7.1ch”, this unit decodes 5.1-channel sources and then playback them in up to 7.1-channel surround (ⓘp. 23). One of the following decoders is automatically selected depending on the input signals.

5.1ch input source	Decoder
PCM, Dolby Digital, Dolby Digital EX, Dolby TrueHD, Dolby Digital Plus	Dolby Pro Logic IIx Movie/Music
DTS Digital, DTS-ES matrix, DTS-HD Master Audio, DTS-HD High Resolution Audio	DTS-ES matrix
DTS-ES discrete	DTS-ES discrete

2)

- The decoders are available only when surround playback is selected.
- Available decoders vary depending on the “Ch Out” setting (ⓘp. 24).
- During stereo playback (ⓘp. 21) or using My Surround function (ⓘp. 23), surround decoder is invalid.

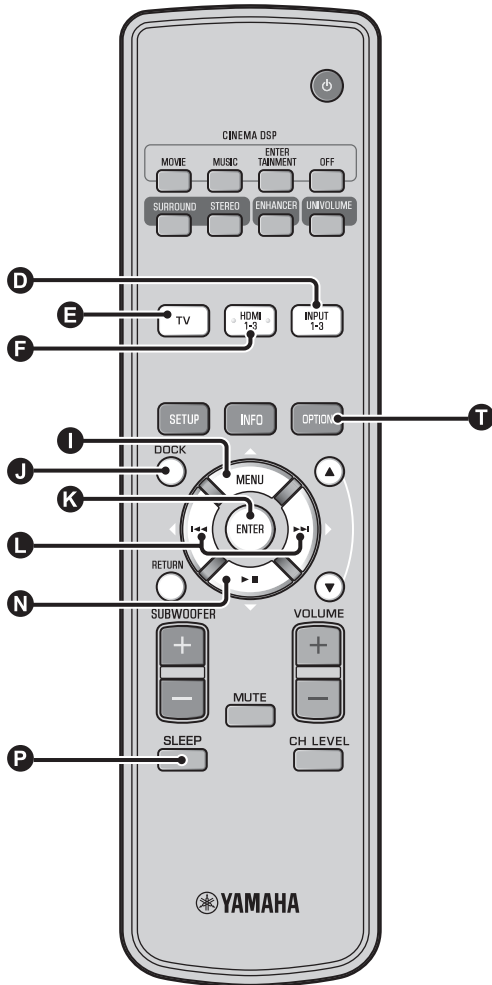

Using useful features

Listening with headphones

Insert a headphone plug to the PHONES jack (p. 46) of this unit. ¹⁾

The surround sound using headphones
 With newly-developed 7.1 ch headphone surround technology, you can enjoy surround and stereo sound using headphones same as speaker. (p. 21) When using headphones, changing CINEMA DSP (p. 22) is also available.

1)

- The headphone volume, tone control, and LFE level can be set separately with speaker setting.
- If too much bass is heard while playing back 5.1 or 7.1 channels containing LFE channel (0.1ch), it may be improved by decreasing the LFE level. (p. 36)

Sleep timer/auto power down function

Use this feature to automatically set this unit to the standby mode after a specified period of time.

Press **P** SLEEP key repeatedly.

Switching the time it takes to switch to standby mode. The SLEEP indicator (☞p. 47) flashes in the front panel display. The SLEEP indicator in the front panel display lights up and the sleep timer is set. ²⁾

Selectable item: Sleep 120 min., Sleep 90 min., Sleep 60 min., Sleep 30 min., AutoPowerDown, Off

■ Auto power down function ³⁾

When AutoPowerDown is set, the unit is turned to standby mode automatically after 10 minutes from the selected input source is turned off or in standby mode. This function is useful to prevent you from forgetting to turn off the unit.

Settings for each input source (Option menu)

Set according to each input (TV/HDMI1-3/INPUT1-3/DOCK). Available menu items vary depending on the selected input.

1 Press input key (**D**, **E**, **F**, **J**) to select the input you want to change the setting.

2 Press **T** OPTION key.

The option menu is displayed on the front panel display.

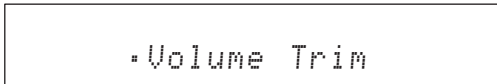

3 Select the items by pressing **I** Δ /**N** ∇ key, then press **K** ENTER key.

4 Change setting value by pressing **L** \langle /**R** \rangle key.

5 To exit the option menu, press **T** OPTION key.

Option menu items

The following menu items are provided for each input.

Input source	Menu items
HDMI1-3	Volume Trim, Decoder Mode, Sur. Dec. Mode, Signal Info
TV	
INPUT1-3	
DOCK	Volume Trim, Sur. Dec. Mode, Connect, Disconnect, Pairing, Interlock ⁴⁾

The option menu items are listed below. These settings are applied to the currently selected input source. The default settings are marked with “*”.

■ Adjusting input level of each jack (Volume Trim)

Adjust the input level for each jack to compensate for variations in volume between different input devices.

Adjustable range: -6.0 dB to 0.0 dB* to +6.0 dB

■ Switching the audio signal to play back (Decoder Mode)

Use to select digital audio signals for playback.

Selectable item: Auto*, DTS

Auto: This unit automatically selects the audio signal for playback. Normally select this mode.

DTS: This unit plays back only DTS signal.

■ Setting the surround decoder (Sur. Dec. Mode)

Refer to “Enjoying sound with your preference” (☞p. 21) for details.

2)

- The sleep timer setting is canceled if this unit is set to the standby mode or “Off” is selected.
- When AutoPowerDown is set, SLEEP indicator does not light up while the input source component is turned on.

3)

- If the unit is operated during the 10 minutes before entering standby mode, the unit does not enter standby mode until 10 minutes after the latest operation.

- AutoPowerDown cannot be selected when:

- analog (INPUT3) or DOCK is selected.
- TV or HDMI1-3 is selected and HDMI control function is on.

4)

For details on Interlock, refer to “Playing back iPod/iPhone (☞p. 29)”. For details on Connect, Disconnect and Pairing, refer to “Playing back Bluetooth components (☞p. 30)”.

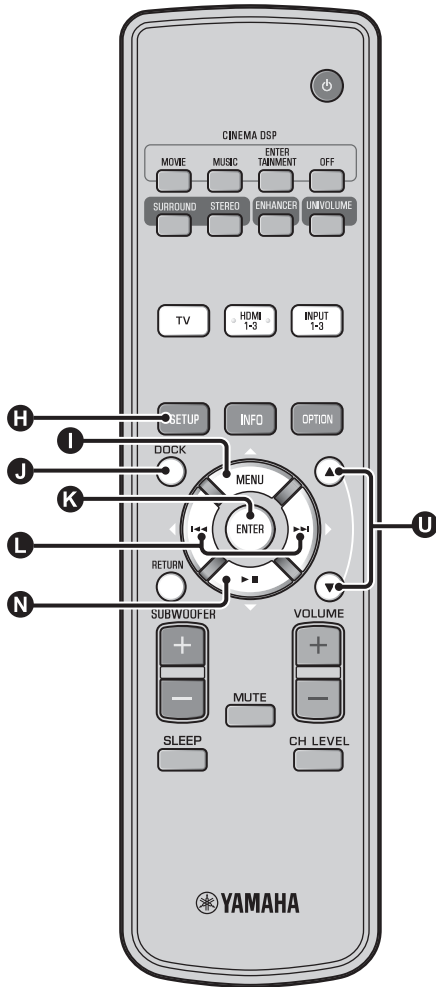

■ Displaying the input signal information (Signal Info)

Press **I** Δ /**N** ∇ key to change the following information.

Format	Digital audio format
Channel	The number of channels included in input signal (front/surround/LFE (low frequency sound effects)) Display example: [3/2/0.1] → Front 3ch, Surround 2ch, LFE for input signal ¹⁾
Sampling	Sampling frequency for digital input signal
Bitrate	Bitrate per second of input signal
HDMI In	HDMI video signal resolution
HDMI Message	When error occurs with HDMI (displayed only when error is occurred.)

1)

If the input signal includes channels that cannot be displayed in the format shown in the display example, the total number of channels will be displayed, as in "5.1ch".

Playing back iPod/iPhone

You can play music stored in iPod/iPhone connected to Yamaha Universal Dock for iPod (optional YDS-12, etc.) or Wireless System for iPod/iPhone (optional YID-W10).

1 Insert the iPod/iPhone into the Yamaha Universal Dock for iPod or Wireless System for iPod/iPhone connected to the DOCK terminal. ²⁾

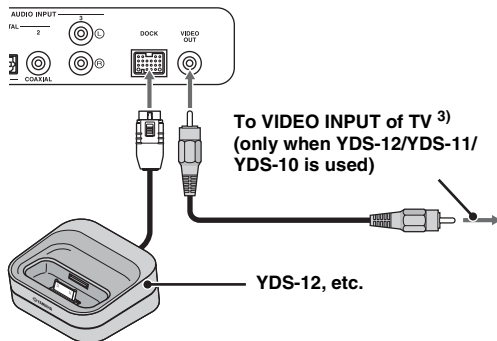

Place it as far as possible from this unit to avoid the noise.

2 Playback iPod/iPhone by selecting dock input by pressing **DOCK** key. ⁴⁾

2)

- Connect when this unit is in standby mode.
- For details on how to connect and set up the YDS-12 and YID-W10, refer to manuals supplied with them.

3)

When using YDS-12, YDS-11, or YDS-10 with the video pin cable (supplied) to connect the VIDEO OUT jack of this unit to the VIDEO INPUT jack of the TV, you can display iPod/iPhone video on the TV.

4) **Note**

- Some features may not be available depending on the model or the software version of your iPod/iPhone.
- For details about the messages displayed on the front panel display of connected iPod/iPhone, refer to “iPod/iPhone (p. 44)” in “Troubleshooting”.
- Be sure to set the volume to minimum before docking or removing your iPod/iPhone.

When using Yamaha Universal Dock for iPod (optional YDS-12, etc.) ⁵⁾

After setting the iPod/iPhone to the dock, you can use the remote control of this unit for playback operations. You can also display iPod/iPhone video on the TV.

K L N: Controls iPod's menu.

U: Controls click wheel.

iPod/iPhone supported by Universal Dock for iPod (YDS-12/YDS-11/YDS-10):

(As of September 2010)

- iPod touch, iPod mini, iPod (4th and 5th generations), iPod Classic, iPod nano, iPhone, iPhone 3G, iPhone 3GS
- iPhones are not compatible with YDS-11/YDS-10.

When using Wireless System for iPod (optional YID-W10) ⁶⁾

After connecting the receiver to this unit and setting the iPod/iPhone to the transmitter, you can use the connected iPod/iPhone as a remote control while playing back music.

iPod/iPhone supported by Wireless System for iPod (YID-W10):

(As of September 2010)

- iPod touch, iPod (5th generation), iPod Classic, iPod nano, iPhone, iPhone 3G, iPhone 3GS

■ Link with this unit (Interlock mode) ⁷⁾

When using YID-W10, You can use functions following for iPod/iPhone when “Interlock” is set to “On” in option menu (p. 27).

- When playback starts on iPod/iPhone, this unit is turned on and DOCK (iPod) is selected as source automatically.
- This unit turns to standby mode automatically when the playback is stopped or after a while iPod/iPhone is removed from the transmitter.

5)

This unit charges the battery of an iPod/iPhone stationed in the Yamaha Universal Dock for iPod connected to the DOCK terminal even when this unit is in standby mode. “Charging” appears in the front panel display.

6)

- When YID-W10 is connected, and the “Interlock” is set to “On”, it charges even in standby mode.
- To set the playback volume higher than the maximum volume of the iPod/iPhone, use this unit's remote control to control the volume.

7)

This function works with ring tone and sound of application. When the iPhone is set to silent mode, this unit does not turn on with the ring tone.

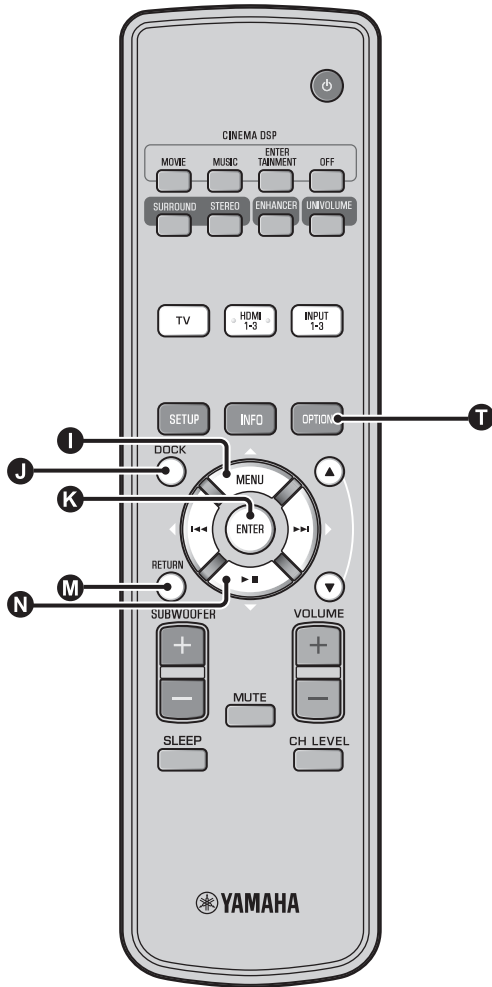

Playing back Bluetooth components

Play back music stored in the Bluetooth components (portable audio players, Bluetooth-enabled computers, etc.) connected to the Bluetooth Wireless Audio Receiver (optional YBA-10).

Pairing

About "Pairing"

It is the operation of registering a component for communications. Pairing must be performed before using a Bluetooth component with the Yamaha Bluetooth Wireless Audio Receiver connected to the system for the first time, or if the registered pairing data has been deleted.

To ensure security, a time limit of 8 minutes is set for the pairing operation. Please read and fully understand all the instructions before starting.

1 As described in step 1 (p. 29) of “Playing back iPod/iPhone”, connect the Bluetooth Wireless Audio Receiver (optional YBA-10) to DOCK terminal. ¹⁾

2 Press **[DOCK]** key to set the input to DOCK.

3 Turn on the Bluetooth component you want to pair with, and then enter pairing state. ²⁾

4 Press **[OPTION]** key.

Option menu for DOCK input appears in the display.

5 Select “Pairing” by pressing **[UP]** **[DOWN]** key and press **[ENTER]** key. ³⁾

“Searching...” appears on the display when the Bluetooth connection is initiated.

6 Check that the Bluetooth components recognize the Bluetooth Wireless Audio Receiver.

If the Bluetooth component detects the Yamaha Bluetooth wireless audio receiver, the audio receiver name (“YBA-10 YAMAHA”, for example) appears in the device list of the Bluetooth component.

7 Select the Bluetooth Wireless Audio Receiver from the component list of the Bluetooth components and input “0000” for password of the Bluetooth.

Connecting ⁴⁾

1 Press **[DOCK]** key to set the input to DOCK.

2 Press **[OPTION]** key.

3 Select “Connect” and press **[ENTER]** key. ⁵⁾

4 To disconnect the Bluetooth Wireless Audio Receiver from the Bluetooth component, press **[OPTION]** key again to display option menu, select “Disconnect”, and press **[ENTER]** key.

1) 

For details, refer to the manual supplied with YBA-10.

2) 

Refer to the manual of your Bluetooth component for details.

3) 

To cancel pairing, press **[RETURN]** key.

4) 

When establishing the Bluetooth connection from this unit, it is only possible to connect to the most recently connected Bluetooth component.

5) 

- For details of messages, refer to “Bluetooth (p. 45)” in “Troubleshooting”.
- If you want to establish a connection with a Bluetooth other than the one most recently connected, initiate the connection from that Bluetooth component. Refer to the manual of your Bluetooth component for details.

Setup menu

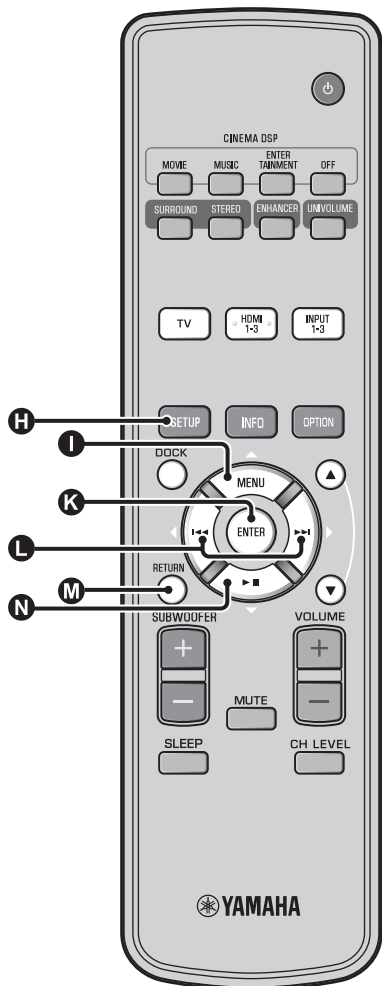

Setting procedure

Before performing following procedures, check if this unit and TV are connected with the video pin cable (supplied) and switch TV input to “VIDEO INPUT 1 (example)”.

1 Press **H** **SETUP** key to enter the setup menu. ¹⁾



2 Select menu by pressing **I** ▲/ **N** ▼ key and press **K** **ENTER** key.

Repeat these step to display desired menu.

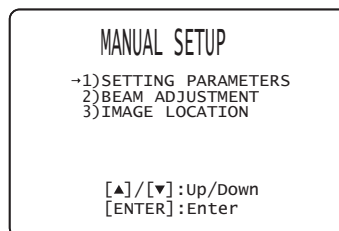

3 Change setting value of each menu by pressing **L** ◀/▶ key. ²⁾

4 Press **H** **SETUP** key again to exit the setup menu.

Press **M** **RETURN** key to return to the previous menu.

1) Note

Press and hold **H** **SETUP** key to display “LANGUAGE SETUP” menu (☞p. 40).

2) Note

The default settings are marked with “*”.

Setup menu list

Category	Menu	Sub menu	Features	Page	
MEMORY	LOAD	Memory 1, Memory 2, Memory 3	Loads the beam and sound settings saved in the memory.	☞ p. 17	
	SAVE	Memory 1, Memory 2, Memory 3	Saves the current beam and sound settings to the memory.	☞ p. 16	
AUTO SETUP	BEAM+SOUND OPTIMIZE	AUTO SETUP	Optimizes the beam and sound settings automatically.	☞ p. 14	
	BEAM OPTIMIZE ONLY		Optimizes the beam settings automatically.	☞ p. 14	
	SOUND OPTIMIZE ONLY		Optimizes the sound settings automatically.	☞ p. 14	
MANUAL SETUP	SETTING PARAMETERS	INSTALLED POSITION, listening room settings, distance settings	Adjusts the listening room and listening position settings.	☞ p. 34	
	BEAM ADJUSTMENT	HORIZONTAL ANGLE, BEAM TRAVEL LENGTH, FOCAL LENGTH (Front L, Front R, Center, Surround L, Surround R)	Adjusts the various sound beam settings.	☞ p. 35	
	IMAGE LOCATION	LEFT, RIGHT	Adjusts the sound position of the front right and left channels.	☞ p. 36	
SOUND SETUP	TONE CONTROL	TREBLE, BASS	Adjusts the output level of high-frequency or low-frequency sound.	☞ p. 36	
	SUBWOOFER	LFE LEVEL	Configures the subwoofer settings.	☞ p. 36	
	AUDIO DELAY	AUTO LIP SYNC		Adjusts delay in output timing between video signals and audio signals.	☞ p. 36
		TV, HDMI1-3, INPUT1, INPUT2, INPUT3		Adjusts output timing of audio signals manually.	☞ p. 36
	Dynamic Range Control	Adaptive DRC, Dolby/DTS DRC	Adjusts the dynamic range.	☞ p. 37	
	CHANNEL LEVEL	Front L, Front R, Center, Surround L, Surround R, Subwoofer	Adjusts the volume of each channel.	☞ p. 37	
	SOUND OUT	CHANNEL OUT		Configures the sound beam output settings.	☞ p. 37
SURROUND			Configures the surround audio signal output settings.	☞ p. 37	
INPUT MENU	INPUT ASSIGNMENT	OPTICAL1, OPTICAL2, COAXIAL, ANALOG	Assigns jacks according to the component to be used.	☞ p. 38	
		AUDIO SELECT (HDMI1, HDMI2, HDMI3)	Configures the sound output from HDMI jack	☞ p. 38	
	INPUT RENAME	TV, INPUT1, INPUT2, INPUT3, HDMI1, HDMI2, HDMI3	Renames the displayed input source.	☞ p. 39	
	HDMI SETUP	HDMI CONTROL, SUPPORT AUDIO	Configures the HDMI settings.	☞ p. 39	
DISPLAY MENU	F. DISPLAY SETUP	STANDARD DIMMER, AUTO DIMMER	Configures the front panel display settings.	☞ p. 40	
	OSD SETUP	OSD SHIFT, OSD BACK COLOR	Configures the OSD settings.	☞ p. 40	
	LANGUAGE SETUP	ENGLISH, DEUTSCH, FRANÇAIS, ESPAÑOL, ITALIANO, NEDERLANDS, РУССКИЙ, SVENSKA	Changes the language used in the OSD.	☞ p. 40	
	UNIT SETUP	METERS, FEET	Changes the display unit of measurement.	☞ p. 40	

Manual setup

Use this menu to manually adjust the parameters related to the sound beam output. To fine-adjust parameters configured by AUTO SETUP, use “BEAM ADJUSTMENT” and “IMAGE LOCATION”.

Setting parameters

MANUAL SETUP → SETTING PARAMETERS

Use to set the position of this unit in your listening room and the distance of this unit from the listening position. ^{1) 2)}

1 In “SETTING PARAMETERS 1/3”, configure “INSTALLED POSITION”.

Select the installed position of this unit. ³⁾

Selectable item: FLAT TO WALL* (parallel to wall), ANGLE TO WALL OR CORNER (angle to wall or corner)

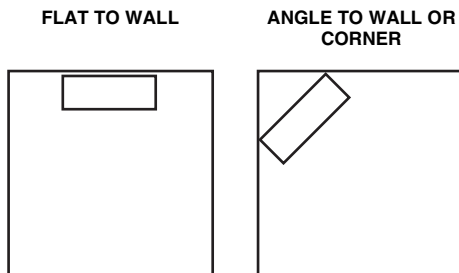

2 In “SETTING PARAMETERS 2/3”, configure the listening room settings.

Specify the length and width of the listening room.

Control range: 2.0 m to 12.0 m (6.5 ft to 40.0 ft)

When this unit is installed parallel to wall, specify the width of the listening room and the distance between this unit and rear wall.

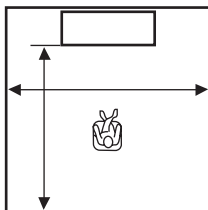

When this unit is installed at the corner of the room, specify the width of length of the listening room.

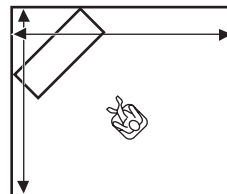

3 In “SETTING PARAMETERS 3/3”, configure the distance settings.

Specify the distance between the listening position and this unit. When this unit is installed parallel to wall, you also need to specify the distance between the listening position and left wall.

Control range (from this unit): 1.8 m to 9.0 m (6.0 ft to 30.0 ft)

Control range (from left wall): 0.6 m to 11.4 m (2.0 ft to 38.0 ft)

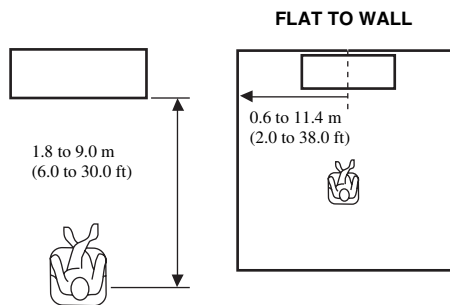

1)

If you make adjustments in “SETTING PARAMETERS”, the “BEAM ADJUSTMENT” parameters are automatically adjusted.

2)

If you make adjustments in “SETTING PARAMETERS”, the beam optimization settings made in the AUTO SETUP procedure will be lost.

3)

If you change this setting, “Surround mode” setting changes automatically (≡p. 23).

Beam adjustment

MANUAL SETUP → BEAM ADJUSTMENT

Use to manually adjust the various sound beam settings. ⁴⁾

1 Configure “HORIZONTAL ANGLE”.

Adjust the horizontal angle of sound beams for each channel using test tones.

Adjust toward L (left) to move the direction of the output to the left and adjust toward R (right) to move it to the right.

Control range: L90° to R90°

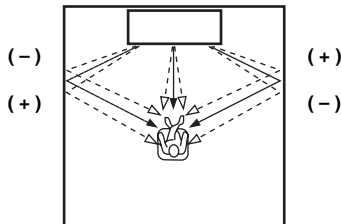

2 Configure “BEAM TRAVEL LENGTH”.

Adjust the distance that sound beams travel after being output and reflected off the wall until they arrive at the listening position so that all sounds can arrive at the listening position at the same time.

Control range: 0.3 m to 24.0 m (1.0 ft to 80.0 ft)

The length of each arrow indicates the beam travel length.

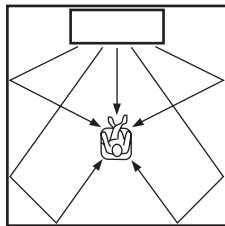

3 Configure “FOCAL LENGTH”.

Adjust the distance from the front of this unit to the focal point of output for each channel to achieve an expansive feeling for each channel. Adjust toward - (minus) to move the focus outward (widen the sweet spot) and adjust toward + (plus) to move the focus toward the normal position (narrow the sweet spot).

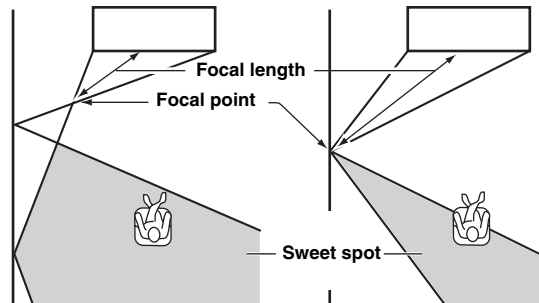

We recommend that you use the initial setting (-0.5 m or -1.5 ft) for “Center”.

Sub menu: Front L, Front R, Surround L, Surround R

Control range: -1.0 m to +13.0 m (-3.5 ft to +43.5 ft)

Sub menu: Center

Control range: -1.0 m to -0.5 m* to +13.0 m (-3.5 ft to -1.5 ft* to +43.5 ft)

Example

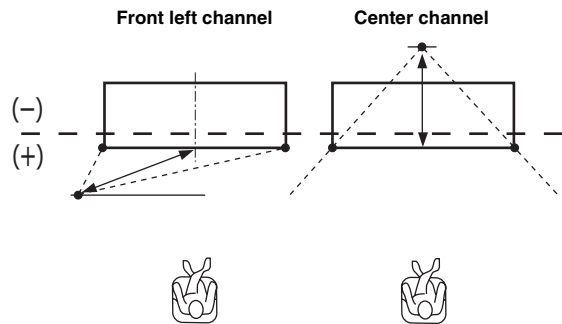

4)

- The “BEAM ADJUSTMENT” parameters are automatically adjusted (except “Center” in “FOCAL LENGTH”) if you run the AUTO SETUP (p. 12) or if you configure “SETTING PARAMETERS” (p. 34).
- Depending on the surround mode settings (p. 23), some channel positions may not be available for selection. In this case, “-” is displayed.

5) Note

Configure this setting only when you have adjusted “HORIZONTAL ANGLE”.

6)

The width of the sweet spot becomes slightly wider than the width of this unit if you run the AUTO SETUP (p. 12) or if you configure “SETTING PARAMETERS” (p. 34).

Image location

MANUAL SETUP → IMAGE LOCATION

Use to adjust the direction from which the front left and right channel sound is heard so that each sound can be heard closer to the center channel.

Use this feature to redirect audio signals if the sound coming from the front left and right channels seems unnatural.

You can adjust this parameter only when “5BeamPlus2”, “5 Beam” or “3 Beam” is selected in “Surround mode” (☞p. 23). Select “ON” to configure the sound direction.

Selectable item: OFF*, ON

1 Adjust the image location for the front left channel (LEFT).

The higher the percentage, the louder the output from the center.

Control range: 0%* to 95%

Without adjustment

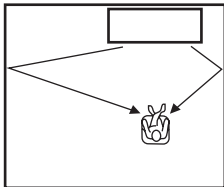

With the front left channel adjusted

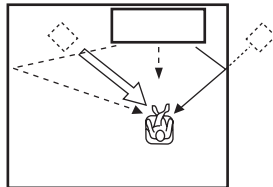

2 Adjust the image location for the front right channel (RIGHT).

The higher the percentage, the louder the output from the center.

Control range: 0%* to 95%

Without adjustment

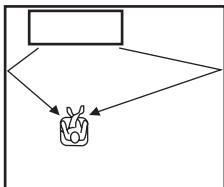

With the front right channel adjusted

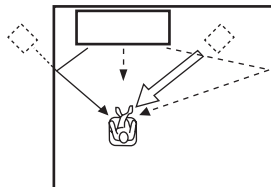

Tone control

Tone control

SOUND SETUP → TONE CONTROL

Use to adjust the output level of high/low-frequency sound.

Sub menu: TREBLE (High tone), BASS (Low tone)

Adjustable range: -10.0 dB to 0.0 dB* to +10.0 dB

Subwoofer settings

SOUND SETUP → SUBWOOFER

Sub menu: LFE LEVEL

Adjust the volume of Dolby Digital and DTS signals included in the LFE (low frequency sound effects). ²⁾

Adjustable range: -20.0 dB to 0.0 dB*

Audio delay control

SOUND SETUP → AUDIO DELAY

Flat panel display TV images sometimes lag behind the sound. You can use this function to delay the sound output to synchronize it with the video image.

Sub menu: AUTO LIP SYNC

Select how to automatically adjust the audio output delay.

Selectable item: ON*, OFF

“ON”: The audio output delay is automatically adjusted. This item is available when a TV that supports the automatic lipsync is connected to the HDMI OUT (ARC) jack of this unit.

“OFF”: Select “OFF” if the TV connected to the HDMI OUT (ARC) jack of this unit does not support the automatic lipsync or you want to disable the automatic lipsync. The delay time for each input can be adjusted manually by following items.

Sub menu: TV

Adjust the audio output delay applied to signals input from the TV jacks.

Adjustable range: 0 ms* to 300 ms

1)

To adjust the volume of each channel, see “CHANNEL LEVEL” (☞p. 37)

2)

What is LFE?

“LFE” refers to low frequency effects included in the digital audio. Digital signals such as Dolby Digital and DTS include a dedicated line for LFE.

Sub menu: HDMI1-3

Manually adjust the audio output delay applied to signals input from the HDMI IN jacks. This setting is effective only when "AUTO LIP SYNC" is set to "OFF".

Adjustable range: 0 ms to 30 ms* to 300 ms

Sub menu: INPUT1/INPUT2/INPUT3

Adjust the audio output delay applied to signals input from the INPUT1/INPUT2/INPUT3 jacks.

Adjustable range: 0 ms to 30 ms* to 300 ms

Dynamic range control

SOUND SETUP → Dynamic Range Control

Use to adjust the dynamic range compression. Dynamic range is the difference between the smallest sound that can be heard above the noise of the equipment and the biggest sound that can be heard without distortion.

Sub menu: Adaptive DRC ³⁾

Select whether to automatically adjust the dynamic range in conjunction with the volume level. When this function is set to "ON", the dynamic range is adjusted as follows.

When the volume level is low:

Narrow the dynamic range. Loud sound is played back softer, and soft sound which is hard to be listened to is played back louder.

When the volume level is high:

Widen the dynamic range. From soft sound to loud sound, source sound is played back without adjusting volume.

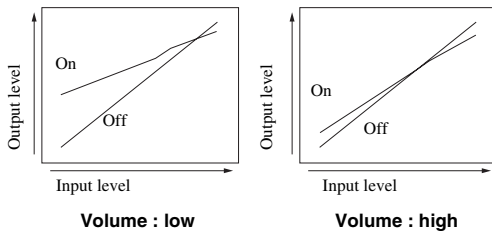
**Selectable item: ON*, OFF**

"ON": Adjust dynamic range automatically. ⁴⁾

"OFF": The dynamic range is not adjusted automatically.

Sub menu: Dolby/DTS DRC

Select the amount of dynamic range applied when this unit is decoding Dolby Digital and DTS signals.

Selectable items: Min/Auto, Standard, Max*

Max: Outputs sound without adjusting the dynamic range of the input signals. ⁵⁾

Standard: The dynamic range recommended for regular home use.

Min/Auto:

(Minimum) Adjust the dynamic range for low volume or a quiet environment, such as at night, for playing back bitstream signals except for Dolby TrueHD signals.

(Auto) Adjust the dynamic range based on information from the input signal when playing back Dolby TrueHD signal.

Volume level of each channel with test tones

SOUND SETUP → CHANNEL LEVEL

Use to adjust the volume of each channel with test tones. ⁶⁾

Sub menu:

Front L, Front R, Center, Surround L, Surround R, Subwoofer

Adjustable range: -10.0 dB to +10.0 dB

Sound out setting

Sound beam output configuration

SOUND SETUP → SOUND OUT**Sub menu: CHANNEL OUT, SURROUND**

Use to configure the number of output channels (5.1ch/7.1ch/ Auto) or audio output method. For details, see "Changing the audio output method for surround playback" (p. 23).

3)

- When set to "ON", "Dolby/DTS DRC" is automatically set to "Max".
- This setting is not available when the UniVolume is set to "ON".

4)

This makes the sound easier to hear when listening at low volume at night, for example.

5)

"Adaptive DRC" is automatically set to "OFF" when the settings other than "Max" is selected.

6)

When using My Surround function, Center, Surround L/R, Subwoofer can be selected.

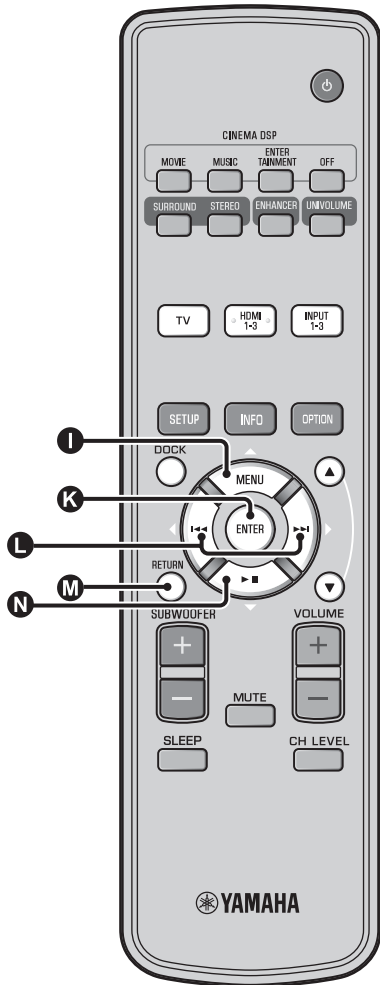

Input assignment

Input assignment

INPUT MENU → INPUT ASSIGNMENT¹⁾

Use to change the key assignments of input jacks on this unit. The sound of the input select is decided according to key assign set to each jacks. ²⁾

Selectable item:

Sub menu	Default setting
Audio input jack	
OPTICAL1	TV
DIGITAL (OPTICAL) TV	
OPTICAL2	INPUT1
DIGITAL (OPTICAL)1	
COAXIAL	INPUT2
DIGITAL (COAXIAL)2	
ANALOG	INPUT3
AUDIO INPUT 3	

Selectable item: TV, INPUT1, INPUT2, INPUT3, HDMI1, HDMI2, HDMI3

AUDIO SELECT (Audio select of HDMI input)

Switch the HDMI sound signal to Off when you want to playback the video from HDMI IN jack and sound from AUDIO INPUT jack. ³⁾

Sub menu: HDMI1, HDMI2, HDMI3

Selectable item: OFF, ON*

1) ☀️

Set corresponding HDMI IN to “OFF” in audio input setting to HDMI IN jack of “INPUT ASSIGNMENT” when selecting HDMI IN.

2) ☀️

The selectable item for other digital sound input jack already selected will not be displayed.

3) ☀️

Example: When connecting this unit and PC

- 1 Connect DVI output jack of the PC and HDMI IN 3 using DVI → HDMI converter cable.
- 2 Connect a sound output jack of the PC and AUDIO INPUT 3 jack (ANALOG).
- 3 Set “ANALOG” of “INPUT ASSIGNMENT” to “HDMI3”
- 4 Set “HDMI3” of “AUDIO SELECT (INPUT ASSIGNMENT)” to “OFF”.

Input rename

INPUT MENU → INPUT RENAME

Use to change the name of the input source displayed when the input source is selected. Select a name from templates, or enter an original name.

■ Selecting a name from templates

1 Press **1** **△** / **N** **▽** key to select the input source to be renamed.

2 Press **2** **</>** key to select a input source name.

Selectable item: Blu-ray, DVD, DVR, CATV, Satellite, Game

3 To exit the menu, press **M** **RETURN** key.

■ Entering an original name

1 Press **1** **△** / **N** **▽** key to select the input source to be renamed.

2 Press **K** **ENTER** key.

“▼” appears above the new name display to indicate the position to be entered.

3 Press **2** **</>** key to place the **_** (underscore) under the space or the character you want to edit.

4 Press **1** **△** / **N** **▽** key to select the desired character. ⁴⁾

5 Repeat steps 3 and 4 to edit other characters.

6 To complete the setting, press **K** **ENTER** key.

7 To exit from the menu, press **M** **RETURN** key.

HDMI setup

Menu: HDMI SETUP

Use to configure the settings related to HDMI signals and HDMI control function.

■ HDMI control

Sub menu: HDMI CONTROL

Use this function to link this unit and an HDMI control-compatible TV via HDMI. For details, see “Operating the unit by TV’s remote control (p. 18)”.

Selectable item: OFF*, ON

“OFF”: Disable the control function. The standby power consumption of this unit decreases.

“ON”: Enable the control function.

■ Audio playback component

Sub menu: SUPPORT AUDIO

Use to select a component to play back HDMI audio signals. This setting is effective when “HDMI CONTROL” is set to “OFF”. ⁵⁾

Selectable item: YRS-2100 (YRS-1100)*, OTHER

“YRS-2100 (YRS-1100)”: Play back the input sound signal.

“OTHER”: Play back the equipment connected to HDMI OUT (ARC) jack.

4) 

A to Z, 0 to 9, a to z, and symbols (!, ?, <, >, etc.) are available for input.

5) 

HDMI video signals input to one of the HDMI IN jacks of this unit are always output from the HDMI OUT (ARC) jack of this unit.

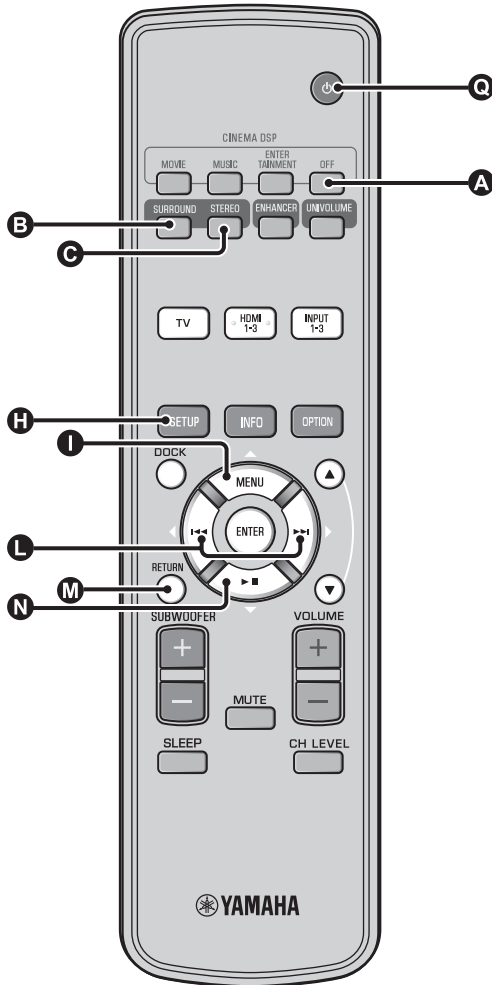

DISPLAY MENU

■ Front panel display setup

DISPLAY MENU → F.DISPLAY SETUP

Use to adjust the brightness and display settings of the front panel display.

Sub menu: STANDARD DIMMER

Use to adjust the brightness of the front panel display when you operate this unit. The front panel display dims as the number becomes small.

Selectable item: -2, -1, OFF* (brightest)

Sub menu: AUTO DIMMER

Use to adjust the brightness of the front panel display at normal time (unit/remote control without operation) based on setting value of the "STANDARD DIMMER". The front panel display dims as the number becomes small.

Selectable item: DISPLAY OFF (hide), -3, -2, -1, OFF* (brightest)

■ OSD setup

DISPLAY MENU → OSD SETUP

Use to adjust the display position and select the background color of the OSD.

Sub menu: OSD SHIFT

Use to adjust the vertical position of the OSD. Adjust toward the - (minus) direction to raise the position of the OSD, and adjust toward the + (plus) direction to lower it.

Selectable item: -5 to ±0* to +5

Sub menu: OSD BACK COLOR

Use to select the background color of the OSD.

Selectable item: Blue*, Gray, Black, Purple, Red

■ Language setup ¹⁾

DISPLAY MENU → LANGUAGE SETUP

Use to select the language used in the OSD.

Selectable item: ENGLISH* (English), DEUTSCH (German), FRANÇAIS (French), ESPAÑOL (Spanish), ITALIANO (Italian), NEDERLANDS (Dutch), РУССКИЙ (Russian), SVENSKA (Swedish)

■ Unit Setup

DISPLAY MENU → UNIT SETUP

Use to change the display unit of measurement.

Selectable item: METERS, FEET

For Canada model, "FEET" is default setting.

For other models, "METERS" is default setting.

- Select METERS to enter distances in meters.
- Select FEET to enter distances in feet.

1) 

Press and hold  SETUP key to display the menu directly.



Advanced setup

1 Press **Ⓜ**  key to turn this unit to standby mode.

2 While holding down INPUT key on the front panel, press **Ⓜ**  key on the remote control to turn on the power.

“ADVANCED SETUP” appears in the front panel display.

3 Release INPUT key on the front panel.

4 Press **Ⓛ**  / **Ⓝ**  to select the desired menu on the front panel display and then press **Ⓚ** ENTER key. ¹⁾

5 Change setting by pressing **Ⓛ**  / **Ⓡ**  key. ²⁾

6 Press **Ⓜ**  key to set this unit to the standby mode.

The new setting will be reflected when you turn on the unit by pressing **Ⓜ**  key.

Menu	Description	Selectable item/ Adjustable range
TURN ON VOLUME	Sets volume level at power-on.	Off* (Not set), 01 to 99, MAX (Maximum)
MAX VOLUME SET	Sets maximum volume.	01 to 99, MAX* (Maximum)
PANEL INP. KEY	Enables/disables the INPUT key on the front panel.	P.INPUT: ON* (Enabled), P.INPUT:OFF (Disabled)
F.PANEL. KEY	Enables/disables the keys on the front panel.	P.INPUT: ON* (Enabled), P.INPUT:OFF (Disabled)
R.INPUT POWER	Enables/disables power-on by remote control input keys when the unit is in standby mode.	R.INPUT PW: OFF* (Disables power-on), R.INPUT PW: ON (Enables power-on)
AC ON STANDBY	Sets whether or not this unit returns to its previous state when AC power is restored after a temporary power loss.	AC STANDBY: OFF* (Restores the state before power was lost), AC STANDBY: ON (Enters standby mode)
MEMORY PROTECT	Prohibits saving of the settings by using the memory setting function (see p. 16).	PROTECT:OFF* (Protect is not performed), PROTECT:ON (Protect is performed)
DEMO MODE	Demonstrates sound beam. ³⁾	BEAM DEMO:OFF* (Normal playback), BEAM DEMO:ON (Demo mode)
FACTORY PRESET	Resets all settings to their default values, except settings in ADVANCED SETUP.	PRST:CANCEL* (Reset is not performed), PRST: RESET (Reset is performed)

1) 

To return to the previous menu, press **Ⓜ** RETURN key.

2) 

The default settings are marked with “*”.

3) 

This unit outputs sound beam down-mixed to 1 channel moving horizontally to right and left. By this function, you can feel how sound beam is output from this unit.

“Demo” appears in the front panel display while setting demo mode.

Start/stop moving horizontally

Press **Ⓐ** Off key.

Auto Demo On: Sound beam automatically moves horizontally to right and left

Auto Demo Off: The direction of sound beam is fixed

Adjust the angle of sound beam manually

Press **Ⓑ** SURROUND/ **Ⓒ** STEREO key in the state of “Auto Demo Off”

Troubleshooting

Troubleshooting

Refer to the chart below when this unit does not function properly. If the problem you are experiencing is not listed below or if the instruction below does not help, set this unit to the standby mode, disconnect the AC power supply cable, and contact the nearest authorized Yamaha dealer or service center.

General

Problem	Cause	Remedy	See page
This unit does not operate properly.	The internal microcomputer has been frozen by an external electric shock (such as lightning or excessive static electricity) or by a power supply with low voltage.	Set this unit to the standby mode, disconnect the AC power supply cable, plug it back in after 30 seconds, and use it normally.	–
This unit fails to turn on when \odot key is pressed, or enters the standby mode soon after the power has been turned on.	The AC power supply cable is not firmly connected to the AC wall outlet.	Connect the AC power supply cable firmly to the AC wall outlet.	8
	This unit has been exposed to a strong external electric shock (such as lightning and strong static electricity).	Set this unit to the standby mode, disconnect the AC power supply cable, plug it back in after 30 seconds, and use it normally.	–
This unit suddenly enters the standby mode.	The internal temperature becomes too high and the overheat protection circuitry has been activated.	Wait for about one hour for this unit to cool down and turn it back on.	–
	The sleep timer has turned the unit off.	Turn on the power and play back the source again.	27
	The power has shut down after wireless was disconnected for a while during “Interlock” is set to “On” using YID-W10.	Resume wireless connection or detect audio of iPod/iPhone and turn on the unit.	–
No sound.	Incorrect input or output cable connections.	Connect them with an HDMI connection or a digital connection.	8, 9
	No appropriate input source has been selected.	Select an appropriate input source with INPUT key or input selector keys.	20
	The volume is turned down.	Turn up the volume.	20
	The sound is muted.	Press MUTE or VOLUME +/- key to resume audio output and adjust the volume level.	20
	There is input signal cannot be played back by this unit.	Play a source whose signals can be reproduced by this unit. Change the system settings of the source component.	–
	“SUPPORT AUDIO” is set to “OTHER”.	Set to “YRS-2100 (YRS-1100)”.	39
	“HDMI CONTROL” is set to “OFF”.	When connecting ARC (Audio Return Channel) supported TV and this unit using HDMI cable only, set “HDMI CONTROL” to “ON”.	39
	Connect coaxial digital input jack and TV’s audio output jack using a digital audio pin cable.	9	
	Headphones are connected to this unit.		
The sound of effect channel for cable broadcasting may become noise.	The source has a surround effect.	Do not put surround effect by this unit.	–
No sound or too small sound from a specific channel.	The output level of the channel is muted.	Raise the output level of the channel.	21, 37
	The beam setting is inappropriate.	Adjust the beam setting.	23
	You play back the source in the stereo mode.	Start surround playback.	22
	Some audio output methods do not output sound beams for certain channels.	Adjust the beam setting.	23

Problem	Cause	Remedy	See page
Surround sound effects are insubstantial.	When connecting this unit with playback component and TV digitally, the output setting of the playback component and TV is not valid.	Refer to the manual supplied with your component and check the setting.	-
	The listening room is not a regular shape, or the unit or listening position is not at the center of the right and left wall of the listening room.	Relocate the unit or listening position.	6, 34
	There is no wall in the path of the sound beam.	Try placing a flat object, such as a board, in the path of the sound beam.	-
	When My Surround is selected, listening position is not in front of the unit.	Listen in front of this unit.	24
No sound from the internal subwoofer.	The source does not contain low bass signals.		
	The level of subwoofer is low.	Increase the subwoofer level with SUBWOOFER + key.	20
The image is not displayed on TV screen.	HDMI cable is not securely connected.	Connect them with an HDMI connection or a digital connection.	8, 9
Menu screen of this unit is not displayed.	VIDEO OUTPUT jacks of this unit and TV are not connected.	Connect the jacks with video pin cable (supplied).	8
	The input switch of TV is not set correctly.	Switch the input source for your TV.	-
A digital or high-frequency equipment produces noises.	The unit may be placed close to digital equipment or high-frequency equipment.	Leave these equipments from the unit.	-
The system settings change automatically.	When "HDMI CONTROL" is set to "ON", operations of the TV (for example, changing channels, etc.) may change the system settings, such as the surround mode.	Set "HDMI CONTROL" to "OFF" or set the system again by using its remote control.	39
The HDMI control function does not work properly.	"HDMI CONTROL" is set to "OFF".	Set "HDMI CONTROL" to "ON".	39
	The HDMI control function is disabled on your TV.	Refer to the manual supplied with your TV and check the setting.	-
	The number of the connected HDMI components is over the limit.	Disconnect some of the HDMI components.	-
The automatic lipsync is not effective even "AUTO LIP SYNC" is set to "ON".	The TV does not support the automatic lipsync.	Set "AUTO LIP SYNC" to "OFF" and then manually adjust the audio output delay.	36
"Not Available" appears on the front panel display after key operation.	The key is unable to function in the current condition.		

Remote control

Problem	Cause	Remedy	See page
The remote control does not work and/or function properly.	Wrong distance or angle.	The remote control functions within a maximum range of 6 m (20 ft) and no more than 30 degrees off-axis from the front panel.	7
	Direct sunlight or lighting (from an inverter type of fluorescent lamp, etc.) is striking the remote control sensor of this unit.	Reposition this unit.	-
	The batteries are weak.	Replace all batteries.	7

iPod/iPhone

Note

If the problem occur other than the following message displayed on the display, check the connection of your iPod/iPhone.

Message	Features	Remedy	See page
Connect error	iPod/iPhone has a problem with communication.	Turn off the power of this unit and reconnect Yamaha Universal Dock for iPod again.	29
		Reset iPod/iPhone to a Yamaha Universal Dock for iPod.	29
Low Battery	The battery of iPod/iPhone is running low.		
Unknown iPod	The iPod/iPhone being used is not supported by this unit.	Connect supported iPod to this unit.	29
Connected	iPod/iPhone is correctly connected to the Yamaha Universal Dock for iPod.		
	iPod/iPhone is correctly set to Yamaha Wireless Transmitter and connected to this unit wirelessly.		
Disconnected	iPod/iPhone is removed from Yamaha Universal Dock for iPod.		
	The wireless connection of this unit and iPod/iPhone is disconnected.		
Unable to play	For some reason, iPod/iPhone cannot be played back.	Check whether the music stored in iPod/iPhone is playable or not.	-
Charging	Your iPod/iPhone is charging.		

Bluetooth

Note

If the problem occur other than the following message displayed on the display, check the connection of your Bluetooth component.

Message	Features	Remedy	See page
Searching...	The Yamaha Bluetooth Wireless Audio Receiver (such as YBA-10, optional) and the Bluetooth component are in the process of the pairing. The Yamaha Bluetooth Wireless Audio Receiver (such as YBA-10, optional) and the Bluetooth component are in the process of establishing the connection.	/	-
Completed	The pairing is completed.		
Canceled	The pairing is canceled.		
Not Available	The Yamaha Bluetooth Wireless Audio Receiver (such as YBA-10, optional) and the Bluetooth component are in the process of the pairing.		
Connected	The connection between the Yamaha Bluetooth Wireless Audio Receiver (such as YBA-10, optional) and the Bluetooth component is established.		
Disconnected	The Bluetooth component is disconnected from the Yamaha Bluetooth Wireless Audio Receiver (such as YBA-10, optional).		
Not found	The unit cannot find the Bluetooth component while performing the pairing or trying to connect to the Bluetooth component.	(When pairing) - The pairing should be performed for this unit and the Bluetooth component at the same time. Make sure that the Bluetooth component is also a pairing mode. (When Connected) - Make sure that the power of the Bluetooth component is on. - Check if the distance between the Yamaha Bluetooth Wireless Audio Receiver and the Bluetooth component is in 10 meters. - The Bluetooth component and this unit have not been performed pairing. Pairing the stations again.	30

Resetting this unit

When the unit freezes, the problem may solve by resetting the unit.
To reset the unit, press  key of this unit for more than 10 seconds.

Controls and functions

Controls and functions

Front panel

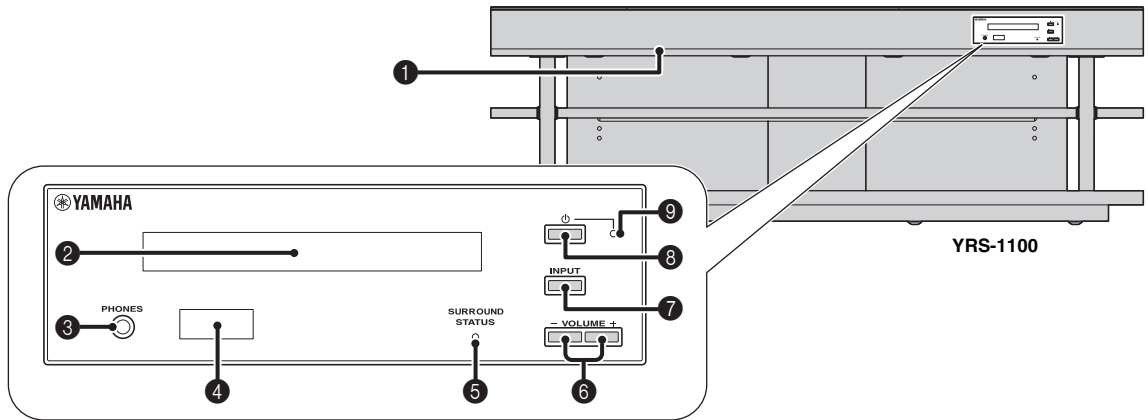

1 INTELLIBEAM MIC jack

Connect the supplied IntelliBeam microphone for AUTO SETUP (see p. 11).

2 Front panel display

Shows information about the operational status of this unit. (see p. 47)

3 PHONES jack

For connecting headphones. (see p. 26)

4 Remote control sensor

Receives infrared signals from the remote control. (see p. 48)

5 SURROUND STATUS indicator

Lights up according to the input signal.

Displayed color	Input signal
Blue	Following surround audio signal formats: Dolby TrueHD, Dolby Digital Plus, DTS-HD Master Audio, DTS-HD High Resolution, Multi-channel Linear PCM
Orange	Surround audio signal other than above
Off	Audio signal other than above or no signal

6 VOLUME +/- key

Controls the volume of the unit. (see p. 20)

7 INPUT key

Selects playback component. (see p. 9)

8  key

Turns on the unit or set it to the standby mode.

Note

In the standby mode, this unit consumes a small amount of power in order to receive infrared signals from the remote control or to search for HDMI signals.

9 System indicator

Lights up to show the system condition.

Light	Power	HDMI CONTROL (see p. 39)	Interlock Mode (see p. 29)
Green	On	–	–
Red	Standby	On	Off
	Standby	Off	On
Off	Standby	Off	Off

Rear panel

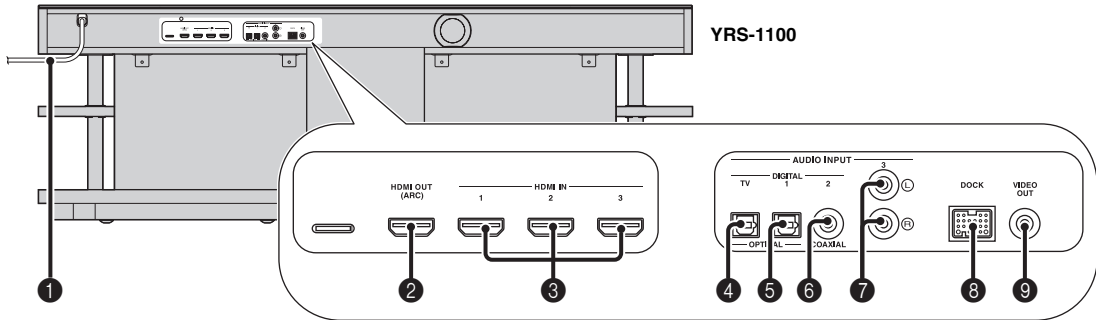

1 Power cable

For connecting to an AC wall outlet. (☞p. 8)

2 HDMI OUT (ARC) jack

For connecting HDMI compatible TV and external components. (☞p. 8)

3 HDMI IN jack

For connecting HDMI compatible Blu-ray disc player, tuner and game console. (☞p. 8, 9)

4 OPTICAL digital input (TV) jack

For connecting optical cable to the TV. (☞p. 8)

5 OPTICAL digital input 1 jack

For connecting optical cable to the external components. (☞p. 9)

6 COAXIAL digital input 2 jack

For connecting digital audio pin cable to the external components. (☞p. 9)

7 AUDIO INPUT 3 jack

For connecting analog cable to the external components. (☞p. 9)

8 DOCK terminal

For connecting optional Yamaha Universal Dock for iPod, Wireless System for iPod/iPhone, and Bluetooth Wireless Audio Receiver. (☞p. 29, 30)

9 VIDEO OUT jack

For connecting video input jack of TV to play back video in iPod/iPhone. (☞p. 8)

Front panel display

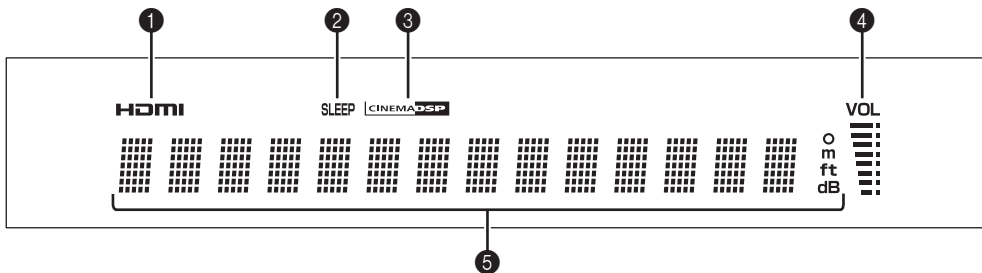

1 HDMI indicator

Lights up when HDMI signal is input.

2 SLEEP indicator

Lights up when the sleep timer is set. (☞p. 27)

3 CINEMA DSP indicator

Lights up when a sound field program is selected (☞p. 22).

4 VOL indicator

Indicates the current volume level. (☞p. 20)

5 Multi information display

Displays information in alpha-numeric values.

Displays playback components and current sound output when power is on.

Remote control

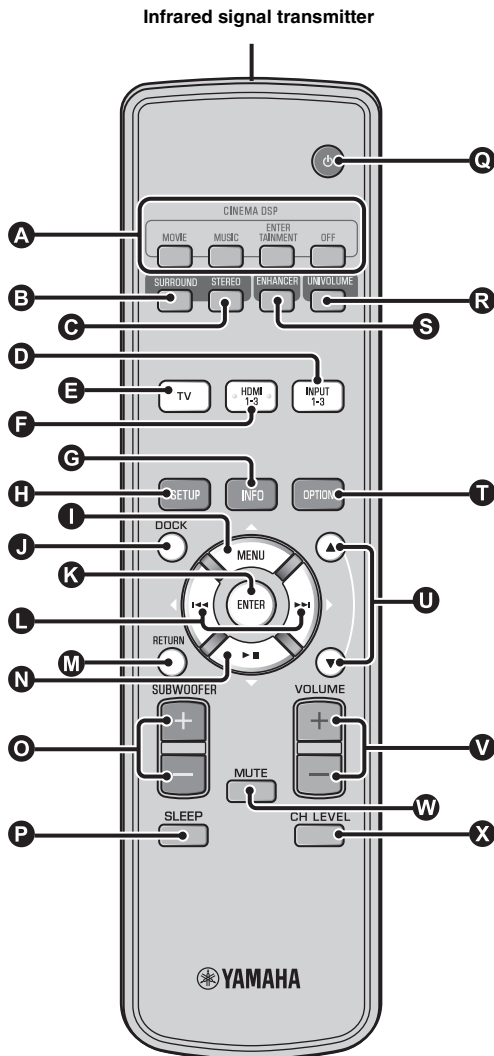

A CINEMA DSP program keys

Select the CINEMA DSP programs (p. 22).

B SURROUND key

Switches to surround playback. (p. 22)

C STEREO key

Switches to stereo playback. (p. 21)

D E F Input selector keys

Select playback component. (p. 20)

G INFO key

Switches the information display on the front panel as follows.

- Input/Output: Input name/surround mode
- DSP Program: Sound field program of CINEMA DSP (only when using CINEMA DSP)
- Audio Decoder: Sound signal decoder currently selected

H SETUP key

Displays the setup menu. (p. 32)

I K L N MENU (Δ) key, ENTER key, ⏪ (<) key, ⏩ (>) key, ⏮ (∇) key

- Change the setting. (p. 32)
- Operate iPod.

J DOCK key

Selects iPod/iPhone or Bluetooth component. (p. 29, 30)

M RETURN key

Returns to the previous menu screen.

O SUBWOOFER (+/-) key

Adjusts the volume balance of subwoofer.

P SLEEP key

Sets the sleep timer. (p. 27)

Q ⏻ key

Turns on the unit or set it to the standby mode. (p. 20)

R UNIVOLUME key

Turns UniVolume mode to on/off. (p. 21)

S ENHANCER key

Turns Compressed Music Enhancer to on/off. (p. 21)

T OPTION key

Displays option menu for each input source. (p. 27)

U ▲/▼ key

Operate iPod wheel. (p. 29).

V VOLUME (+/-) key

Controls the volume of the unit. (p. 20)

W MUTE key

Mute/resume the sound. (p. 20)

X CH LEVEL key

Adjusts the volume balance during playback. (p. 21)

Glossary

Glossary

Digital Sound Projector

Ordinarily, two front speakers, a center speaker, two surround speakers, and a subwoofer are necessary for enjoying 5.1 channel surround sound.

Typical 5.1 channel speaker system

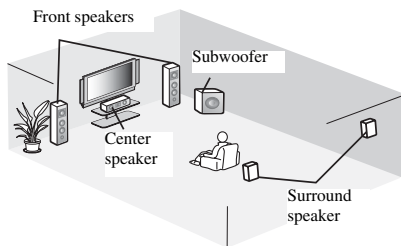

7.1 channel surround playback

This unit creates surround sound by reflecting projected sound beams off the walls of your listening room.

The sound image of the system

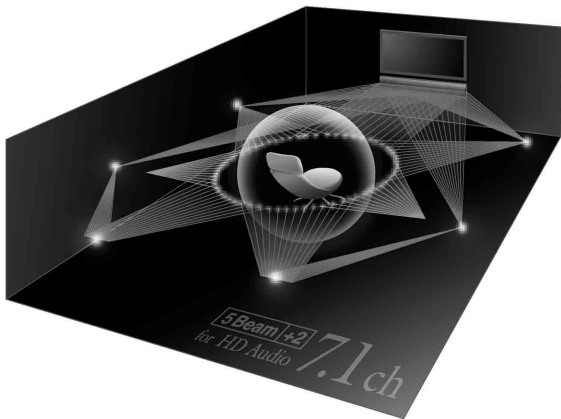

Sampling frequency

The number of sampling (process for digitalizing analog signals) per second. In principle, the higher the sampling rate, the wider the frequency range that can be played back, and the higher the quantized bit rate, the finer the sound that can be reproduced.

Channel (ch)

A channel is an audio type that has been divided based on range and other characteristics.

Ex. 7.1 channel

- Front speakers, Left (1ch), Right (1ch)
- Center speaker (1ch)
- Surround speakers, Left (1ch), Right (1ch)
- Surround back speakers, Left (1ch), Right (1ch)
- Subwoofer (1ch \times 0.1* = 0.1ch)

* In contrast to a full 1-channel band, a component designed to enhance low frequency sound for added effect.

Dolby Digital

Digital surround sound system which is developed by Dolby Laboratories provides completely independent multi-channel audio. With 3 front channels (left, center, and right) and 2 surround stereo channels, Dolby Digital provides five full-range audio channels. By using 2 channel stereo for the surround speakers, more accurate moving sound effects and surround sound environment are possible than with Dolby Surround.

Dolby Digital Plus

Dolby Digital Plus is an advanced audio technology developed for high-definition programming and media including HD broadcasts, and Blu-ray Disc. Selected as an optional audio standard for Blu-ray Disc, this technology delivers multichannel sound with discrete channel output. Supporting bitrates up to 6.0 Mbps, Dolby Digital Plus can carry up to 7.1 discrete audio channels simultaneously. Supported by HDMI and designed for the optical disc players and AV receivers/amplifiers of the future, Dolby Digital Plus also remains fully compatible with the existing multichannel audio systems that incorporate Dolby Digital.

Dolby Pro Logic IIx

Dolby Pro Logic IIx is a new technology enabling discrete multichannel playback from 2-channel or multi-channel sources. There are three modes available: “Music mode” for music sources, “Movie mode” for movie sources (for 2-channel sources only) and “Game mode” for game sources.

Dolby TrueHD

Dolby TrueHD is an advanced lossless audio technology developed for high-definition disc-based media including Blu-ray Disc. Selected as an optional audio standard for Blu-ray Disc, this technology delivers sound that is bit-for-bit identical to the studio master, offering a high-definition home theater experience. Supporting bitrates up to 18.0 Mbps, Dolby TrueHD can carry up to 8 discrete channels of 24-bit/96 kHz audio simultaneously. Dolby TrueHD also remains fully compatible with the existing multichannel audio systems and retains the metadata capability of Dolby Digital, allowing dialog normalization and dynamic range control.

Deep Color

Deep Color is a type of video signal that can be transmitted by the HDMI jacks of this unit. Deep Color refers to the use of various color depths in displays, up from the 24-bit depths in previous versions of the HDMI specification. This extra bit depth allows HDTVs and other displays go from millions of colors to billions of colors and eliminate on-screen color banding for smooth tonal transitions and subtle gradations between colors. The increased contrast ratio can represent many times more shades of gray between black and white. Also Deep Color increases the number of available colors within the boundaries defined by the RGB or YCbCr color space.

DTS

Digital surround sound system developed by DTS, Inc., which provides 5.1 channel audio. With an abundance of audio data, it is able to provide authentic-sounding effects.

DTS-HD High Resolution Audio

DTS-HD High Resolution Audio is a high resolution audio technology developed for high-definition disc-based media including Blu-ray Disc. Selected as an optional audio standard for Blu-ray Disc, this technology delivers sound that is virtually indistinguishable from the original, offering a high-definition home theater experience. Supporting bitrates up to 6.0 Mbps for Blu-ray Disc, DTS-HD High Resolution Audio can carry up to 7.1 discrete channels of 24-bit/96 kHz audio simultaneously.

DTS-HD Master Audio

The lossless high quality audio format created for next generation optical disc such as Blu-ray Disc. It is selected as an audio standard for Blu-ray Disc. Supporting bitrates up to 24.5 Mbps for Blu-ray Disc, DTS-HD High Master Audio can carry up to 7.1 discrete channels of 24-bit/96 kHz audio simultaneously.

HDMI

HDMI (High-Definition Multimedia Interface) is the first industry supported, uncompressed, all-digital audio/video interface. When used in combination with HDCP (High-bandwidth Digital Content Protection), HDMI provides a secure audio/video interface that meets the security requirements of content providers and system operators.

PCM (Pulse Code Modulation)

Linear PCM is a signal format under which an analog audio signal is digitized, recorded, and transmitted without using any compression. This is used as a method of recording CDs and DVD audio. The PCM system uses a technique for sampling the size of the analog signal per very small unit of time. Standing for pulse code modulation, the analog signal is encoded as pulses and then modulated for recording.

x.v.Color

x.v. color is a type of video signal that can be transmitted by the HDMI jacks of this unit. It is a more extensive color space than sRGB, and allows the expression of colors that could not be expressed before. While remaining compatible with the color gamut of sRGB standards, “x.v.Color” expands the color space and can thus produce more vivid, natural images. It is particularly effective for still pictures and computer graphics.

Specifications

Specifications

Amplifier section

- Rated Output Power
Front L/R (1 kHz, 1% THD, 6 Ω) 45 W + 45 W
Small dia. speaker (1 kHz, 1% THD, 4 Ω) 27.2 W
Subwoofer (100 Hz, 1% THD, 3 Ω) 90 W
- Maximum Output Power
Front L/R (1 kHz, 10% THD, 6 Ω) 50 W + 50 W
Small dia. speaker (1 kHz, 10% THD, 4 Ω) 32 W
Subwoofer (100 Hz, 10% THD, 3 Ω) 100 W

Speaker section

- Small dia. speaker 2.8 cm (1-1/8 in) magnetic shielding cone
- Front speaker
..... 6 × 10 cm (2-3/8 × 3-7/8 in) non-magnetic shielding cone
- Subwoofer 13 cm (5-1/8 in) non-magnetic shielding cone

Input Jack

- Audio Input
Optical 2 (TV, INPUT 1)
Coaxial 1 (INPUT 2)
Analog 1 pair (INPUT 3)
- HDMI Input 3 (HDMI IN 1 to 3)

Output Jacks

- HDMI Output 1
- Video Output (Composite video, 1.0 Vp-p) 1
[Canada, and Korea models] NTSC
[Other models] PAL
- Headphone
Headphone Output Power (1 kHz, 460 mV input, 16 Ω) 220 mW

General

- Power Supply
[Canada model] AC 120 V, 60 Hz
[Europe, U.K., Korea and Asia models] AC 220-240 V, 50/60 Hz
- Power Consumption 42 W
- Standby Power Consumption
(HDMI Control on) Less than 5.0 W
(HDMI Control off) Less than 0.5 W
- Frequency Response 35 Hz to 20 kHz
- Dimensions (W × H × D)
YRS-1100 1200 × 500 × 445 mm
(47-1/4 × 19-3/4 × 17-5/8 in)
YRS-2100 1600 × 500 × 445 mm
(63 × 19-3/4 × 17-5/8 in)
- Weight
YRS-1100 46.5 kg (102.5 lbs)
YRS-2100 63 kg (138.9 lbs)

* Specifications are subject to change without notice.

IntelliBeam

The “IntelliBeam” logo and “IntelliBeam” are trademarks of Yamaha Corporation.



The “CINEMA DSP” logo and “Cinema DSP” are registered trademarks of Yamaha Corporation.



Manufactured under license from Cambridge Mechatronics Ltd.
Worldwide patents applied for.
The “1” logo and “Digital Sound Projector™” are trademarks of Cambridge Mechatronics Ltd.



Manufactured under license from Dolby Laboratories. “Dolby”, “Pro Logic” and the double-D symbol are trademarks of Dolby Laboratories.



Manufactured under license under U.S. Patent #'s: 5,451,942; 5,956,674; 5,974,380; 5,978,762; 6,226,616; 6,487,535; 7,212,872; 7,333,929; 7,392,195; 7,272,567 & other U.S. and worldwide patents issued & pending. DTS, DTS-HD and the Symbol are registered trademarks, & DTS-HD Master Audio, and the DTS logos are trademarks of DTS, Inc. Product includes software. © DTS, Inc. All Rights Reserved.

iPod, iPhone

“iPod” is a trademark of Apple Inc., registered in the U.S. and other countries.
“iPhone” is a trademark of Apple Inc.

Bluetooth

Bluetooth is a registered trademark of Bluetooth SIG and is used by Yamaha in accordance with a license agreement.

HDMI

“HDMI,” the “HDMI” logo and “High-Definition Multimedia Interface” are trademarks, or registered trademarks of HDMI Licensing LLC.

x.v.Color

“x.v.Color” is a trademark of Sony Corporation.

UniVolume

“UniVolume” is a trademark of Yamaha Corporation.

Available signal information

HDMI signal compatibility

■ Receivable audio signals

Audio signal types	Audio signal formats	Compatible media
2ch Linear PCM	2ch, 32-192 kHz, 16/20/24 bit	CD, DVD-Video, DVD-Audio, etc.
Multi-ch Linear PCM	8ch, 32-192 kHz, 16/20/24 bit	DVD-Audio, Blu-ray disc, HD DVD, etc.
Bitstream (SD Audio)	Dolby Digital, Dolby Digital EX, DTS, DTS-ES	DVD-Video, etc.
Bitstream (HD Audio)	Dolby TrueHD, Dolby Digital Plus, DTS-HD Master Audio, DTS-HD High Resolution Audio	Blu-ray disc, HD DVD



- Refer to the supplied instruction manuals of the input source component, and set the component appropriately.
- When CPPM copy-protected DVD-Audio is played back, video and audio signals may not be output depending on the type of the DVD player.
- This unit is not compatible with HDCP-incompatible HDMI or DVI components. Refer to the supplied instruction manuals of HDMI or DVI components for HDCP compatibility.
- To decode audio bitstream signals on this unit, set the input source component appropriately so that the component outputs the bitstream audio signals directly (does not decode the bitstream signals on the component). Refer to the supplied instruction manuals for details.

■ Repeatable video signals ¹⁾

- This unit is compatible with the video signals of the following resolutions:
 - 480i/60 Hz
 - 576i/50 Hz
 - 480p/60 Hz
 - 576p/50 Hz
 - 720p/60 Hz, 50 Hz
 - 1080i/60 Hz, 50 Hz
 - 1080p/60 Hz, 50 Hz, 24 Hz
- Deep Color
- x.v.Color
- 3D video signal

Digital audio signal (optical/coaxial)

Audio signal types	Audio signal formats	Compatible media
2ch Linear PCM	2ch, 32-96 kHz, 16/20/24 bit	CD, DVD-Video, DVD-Audio, etc.
Bitstream	Dolby Digital, Dolby Digital EX, DTS, DTS-ES	DVD-Video, etc.



The compatible video signal is changed depending on the connected TV.

Using the supplied demonstration DVD

By playing back the supplied demonstration DVD, you can check the digital signals being input properly from the Blu-ray disc player through the digital connection (HDMI, optical, or coaxial) and experience this unit's multi-channel surround sound.

Playing back the demonstration DVD

- 1 Select input sources both on this unit and your TV so that audio signal of DVD is input to this unit and video signal is input to your TV.**

HDMI connection: On your TV, select this unit as the input source. On this unit, select the Blu-ray disc player as the input source.

Audio/Video connection: Select the Blu-ray disc player as the input source on both of your TV and this unit.

- 2 Load the demonstration DVD.**

- 3 Select "Rain and Thunder" from the DVD menu.**

Display the DVD menu screen by using the remote control of the Blu-ray disc player and then playback "Rain and Thunder".

- 4 Press OPTION key on the remote control to display the option menu.**

- 5 Press Δ/∇ key to select "Signal Info", and then press ENTER key.**

- 6 Check that "Dolby D" appears in the front panel display.**

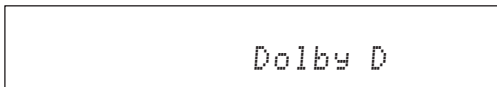

If the "Dolby D" does not appear, the digital audio signal of the demonstration DVD is not input to this unit. Check the connections and settings of the Blu-ray disc player.

- 7 Press ∇ key and check that "3/2/0.1" appears in the front panel display.**

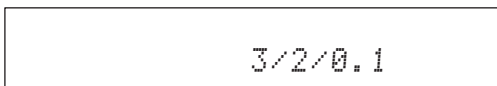

Note

"Dolby D" does not appear when the Blu-ray disc player is not playing back the demonstration DVD and the DVD menu screen is displayed.

- 8 Experience the Dolby Digital 5.1ch surround sound.**

The sound of rain and buzzing of cicadas are heard from all around the listening position.



Enjoy the surround sound in surround playback mode (p. 21).

If "Dolby D" does not appear

If "Dolby D" does not appear in the front panel display in step 6, check the followings.

Is the Blu-ray disc player connected to this unit using a digital cable?

You need to connect these components with digital cables (HDMI cable, optical cable, or coaxial cable) to playback 5.1-channel contents such as Dolby Digital.

Is an input source selected correctly on this unit?

Check that which input jack of this unit the Blu-ray disc player is connected to. Then check whether the name of input source displayed in the front panel display of this unit is the same as that of the input jack used.



If you connect the Blu-ray disc player to the HDMI IN 1 jack, when you select HDMI 1 as the input source, "HDMI 1" should be displayed.

Is digital audio output set correctly on the Blu-ray disc player?

HDMI connection: Set the digital audio output setting to "Auto" or "Bitstream".

Digital audio connection: Enable "Dolby Digital/DTS" or "Bitstream".



Refer to the owner's manual supplied with the Blu-ray disc player for the settings.

Index

Numerics

2ch	25
2-channel	25
3 Beam (3 Beam).....	24
5 Beam (5 Beam).....	24
5.1ch	23, 24, 25
5Beam+2 (5Beam Plus2).....	24
7.1ch	23, 24

A

Adaptive DRC	37
Advanced setup	41
Analog audio stereo pin cable	9
Angle to wall or corner.....	34
ARC.....	8
Audio output method.....	23
Audio select of HDMI input.....	38
AUTO LIP SYNC	36
Auto power down function.....	27
AUTO SETUP.....	15
AutoPowerDown.....	27

B

BEAM ADJUSTMENT	35
Beam optimization	11
BEAM OPTIMIZE ONLY.....	14
BEAM TRAVEL LENGTH.....	35
BEAM+SOUND OPTIMIZE.....	14
Before installing this unit	5
Bluetooth components.....	30
Bluetooth Wireless Audio Receiver.....	30
Blu-ray disc player	20

C

Cardboard microphone stand.....	11
Ch Out	23
Channel (ch).....	49
Channel output	25
CINEMA DSP	22
CINEMA DSP indicator.....	47
Compressed Music Enhancer.....	21

D

Decoder Mode	27
Deep Color.....	50
Digital audio pin cable.....	9
Digital Sound Projector.....	49
Dolby Digital.....	49

Dolby Digital Plus	49
Dolby Pro Logic IIX.....	50
Dolby TrueHD.....	21, 50
DTS.....	27, 50
DTS-HD High Resolution	46
DTS-HD High Resolution Audio	50
DTS-HD Master Audio.....	21, 50
Dynamic range control.....	37

E

Entertainment.....	23
Error buzzer sounds	13
Error message	13

F

F.DISPLAY SETUP	40
FOCAL LENGTH	35
Front panel	46
Front panel display	47

G

Game console.....	20
-------------------	----

H

HD audio signals.....	22
HDMI.....	50
HDMI cable	8
HDMI control	39
HDMI control function	18
Headphone	23, 26
HORIZONTAL ANGLE.....	35

I

IMAGE LOCATION	36
INPUT ASSIGNMENT.....	38
INPUT RENAME.....	39
INTELLIBEAM MIC jack	46
IntelliBeam microphone	11
Interior slide sheet.....	5
Interlock.....	29
iPhone	29
iPod	29

L

LANGUAGE SETUP.....	40
LFE.....	26, 36

M

MEMORY	16
Movie	22
MP3	21
Music	23
My Sur. (My Surround)	24

O

Optical cable	8, 9
Option menu	27
OSD SETUP	40

P

Pairing	30
Parallel to wall	34
PCM (Pulse Code Modulation)	50
PHONES jack	46
Power cable	8, 47

R

Rear panel	47
Registering HDMI components to TV	19
Remote control	48
Remote control sensor	46

S

Sampling frequency	22, 49
Sampling rate	21
Satellite/cable TV	9
SETTING PARAMETERS	34
Signal Info	28
SLEEP indicator	27, 47
Sleep timer	27
Sound optimization	11
SOUND OPTIMIZE ONLY	14
Sound Out	23
Sound out setting	37
St+3Beam (Stereo+3Beam)	24
St+3Beam2 (St+3Beam Plus2)	24
STATUS indicator	46
Stereo mode	21
Subwoofer	20, 21
Subwoofer settings	36
SUPPORT AUDIO	39
Sur.	23
Sur. Dec. Mode	27
Surround decoder	25
Surround mode	21

Surround sound	22
Sweet spot	35
System indicator	46

T

Tempered glass	5
Test tones	37
Tone control	36
TV	20

U

UNIT SETUP	40
UniVolume	21

V

Video pin cable	8
VOL indicator	20, 47
Volume	20
Volume balance	21
Volume Trim	27

W

Wireless System	29
WMA	21

X

x.v.Color	50
-----------------	----

Y

YBA-10	31
YDS-12	29
YID-W10	29

ATTENTION : VEUILLEZ LIRE CE QUI SUIT AVANT D'UTILISER L'APPAREIL.

- 1 Pour utiliser l'appareil au mieux de ses possibilités, lisez attentivement ce mode d'emploi. Conservez-le soigneusement pour référence.
- 2 Installez cet appareil dans un endroit frais, bien aéré, sec et propre - à l'abri de la lumière du soleil, des sources de chaleur, des vibrations, des poussières, de l'humidité et/ou du froid. Pour une aération correcte, tenez compte des distances minimales suivantes.
À l'arrière : 5 cm
Sur les côtés : 5 cm
- 3 Placez l'appareil loin des équipements, moteurs et transformateurs électriques, pour éviter les ronflements parasites.
- 4 N'exposez pas l'appareil à des variations brutales de température, ne le placez pas dans un environnement très humide (par exemple dans une pièce contenant un humidificateur) car cela peut entraîner la condensation d'humidité à l'intérieur de l'appareil, qui elle-même peut être responsable de décharge électrique, d'incendie, de dommage à l'appareil ou de blessure corporelle.
- 5 Evitez d'installer l'appareil dans un endroit où des objets peuvent tomber, ainsi que là où l'appareil pourrait être exposé à des éclaboussures ou des gouttes d'eau. Sur le dessus de l'appareil, ne placez pas :
 - d'autres appareils qui peuvent endommager la surface de l'appareil ou provoquer sa décoloration.
 - des objets se consumant (par exemple, une bougie) qui peuvent être responsables d'incendie, de dommage à l'appareil ou de blessure corporelle.
 - des récipients contenant des liquides qui peuvent être à l'origine de décharge électrique ou de dommage à l'appareil.
- 6 Ne couvrez pas l'appareil d'un journal, d'une nappe, d'un rideau, etc. car cela empêcherait l'évacuation de la chaleur. Toute augmentation de la température intérieure de l'appareil peut être responsable d'incendie, de dommage à l'appareil ou de blessure corporelle.
- 7 Ne branchez pas la fiche du cordon d'alimentation de l'appareil sur une prise secteur tant que tous les raccordements n'ont pas été effectués.
- 8 Ne pas faire fonctionner l'appareil à l'envers. Il risquerait de chauffer et d'être endommagé.
- 9 N'exercez aucune force excessive sur les commutateurs, les boutons et les cordons.
- 10 Pour débrancher la fiche du cordon d'alimentation au niveau de la prise secteur, saisissez la fiche et ne tirez pas sur le cordon.
- 11 Ne nettoyez pas l'appareil au moyen d'un solvant chimique, ce qui pourrait endommager la finition. Utilisez un chiffon sec et propre.
- 12 N'alimentez l'appareil qu'à partir de la tension prescrite. Alimenter l'appareil sous une tension plus élevée est dangereux et peut être responsable d'incendie, de dommage à l'appareil ou de blessure corporelle. Yamaha ne saurait être tenue responsable des dommages résultant de l'alimentation de l'appareil sous une tension autre que celle prescrite.
- 13 Pour empêcher tout dommage causé par les éclairs, déconnectez la cordon d'alimentation de la prise murale pendant un orage.
- 14 Ne tentez pas de modifier ni de réparer l'appareil. Consultez le service Yamaha compétent pour toute réparation qui serait requise. Le coffret de l'appareil ne doit jamais être ouvert, quelle que soit la raison.
- 15 Si vous envisagez de ne pas vous servir de l'appareil pendant une longue période (par exemple, pendant les vacances), débranchez la fiche du cordon d'alimentation au niveau de la prise secteur.
- 16 Lisez la section intitulée « GUIDE DE DÉPANNAGE » où figure une liste d'erreurs de manipulation communes avant de conclure que l'appareil présente une anomalie de fonctionnement.
- 17 Avant de déplacer l'appareil, appuyez sur  pour placer l'appareil en veille puis débranchez la fiche du cordon d'alimentation au niveau de la prise secteur.
- 18 Installez cet appareil à proximité de la prise secteur et à un emplacement où la fiche du câble d'alimentation est facilement accessible.
- 19 Les piles ne doivent pas être exposées à une chaleur extrême, par exemple au soleil, à une flamme, etc. Lors de la mise au rebut des piles, suivez vos réglementations locales.
- 20 Une pression excessive du son par les écouteurs et le casque d'écoute peut entraîner la perte de l'ouïe.

Cet appareil n'est pas déconnecté du secteur tant qu'il reste branché à la prise de courant, même si l'appareil en soi est éteint par la touche . Il se trouve alors « en veille ». Dans cet état, l'appareil consomme une très faible quantité de courant.

AVERTISSEMENT

POUR RÉDUIRE LES RISQUES D'INCENDIE OU DE DÉCHARGE ÉLECTRIQUE, N'EXPOSEZ PAS CET APPAREIL À LA PLUIE OU À L'HUMIDITÉ.

ATTENTION

Danger d'explosion si la pile n'est pas remplacée correctement. La remplacer par une pile de type identique ou équivalent.

AVERTISSEMENT

L'utilisation de commandes et l'emploi de réglages ou de méthodes autres que ceux décrits ci-dessous, peuvent entraîner une exposition à un rayonnement dangereux.

REMARQUES

- Les haut-parleurs de l'unité utilisent des aimants. Ne placez pas d'objets sensibles au magnétisme comme un téléviseur à écran cathodique, une horloge, des cartes de crédit, des disquettes etc. sur le dessus du meuble.
- Si l'unité est placée à proximité d'un téléviseur à écran cathodique, il peut y avoir distorsion de l'image ou du son. Dans ce cas, éloignez le téléviseur de l'unité.

■ Remarques à propos des télécommandes et piles

- Ne renversez aucun liquide sur la télécommande.
- Ne laissez pas tomber la télécommande.
- Ne laissez pas et ne rangez pas la télécommande dans les endroits suivants :
 - endroits très humides, par exemple près d'une baignoire
 - endroits très chauds, par exemple près d'un poêle ou d'un appareil de chauffage
 - endroits très froids
 - endroits poussiéreux
- N'exposez pas le capteur de télécommande de ce système à la lumière directe du soleil ou à une lampe fluorescente à onduleur.
- Si les piles sont vieilles, la portée de la télécommande risque de diminuer considérablement. Le cas échéant, remplacez les piles le plus rapidement possible par deux piles neuves.
- Changez toutes les piles dans les cas suivants : lorsque la portée de la télécommande diminue ou lorsque le témoin de transmission ne s'allume plus.
- N'utilisez pas à la fois des piles neuves et des piles usagées.
- N'utilisez pas non plus des piles de deux types différents (par exemple, des piles alcalines et des piles au manganèse). Lisez les instructions de l'emballage, car ces types de piles peuvent être de forme et de couleur différentes.
- Des piles épuisées risquent de fuir. En cas de fuite, jetez les piles immédiatement. Évitez de toucher le liquide qui a fui et veillez à ce qu'il n'entre pas en contact avec vos vêtements, etc. Nettoyez soigneusement le logement d'insertion des piles avant d'insérer de nouvelles piles.
- Ne jetez pas les piles avec les ordures ménagères. Mettez-les au rebut conformément aux réglementations locales en vigueur.

Ce que vous permet de faire ce système

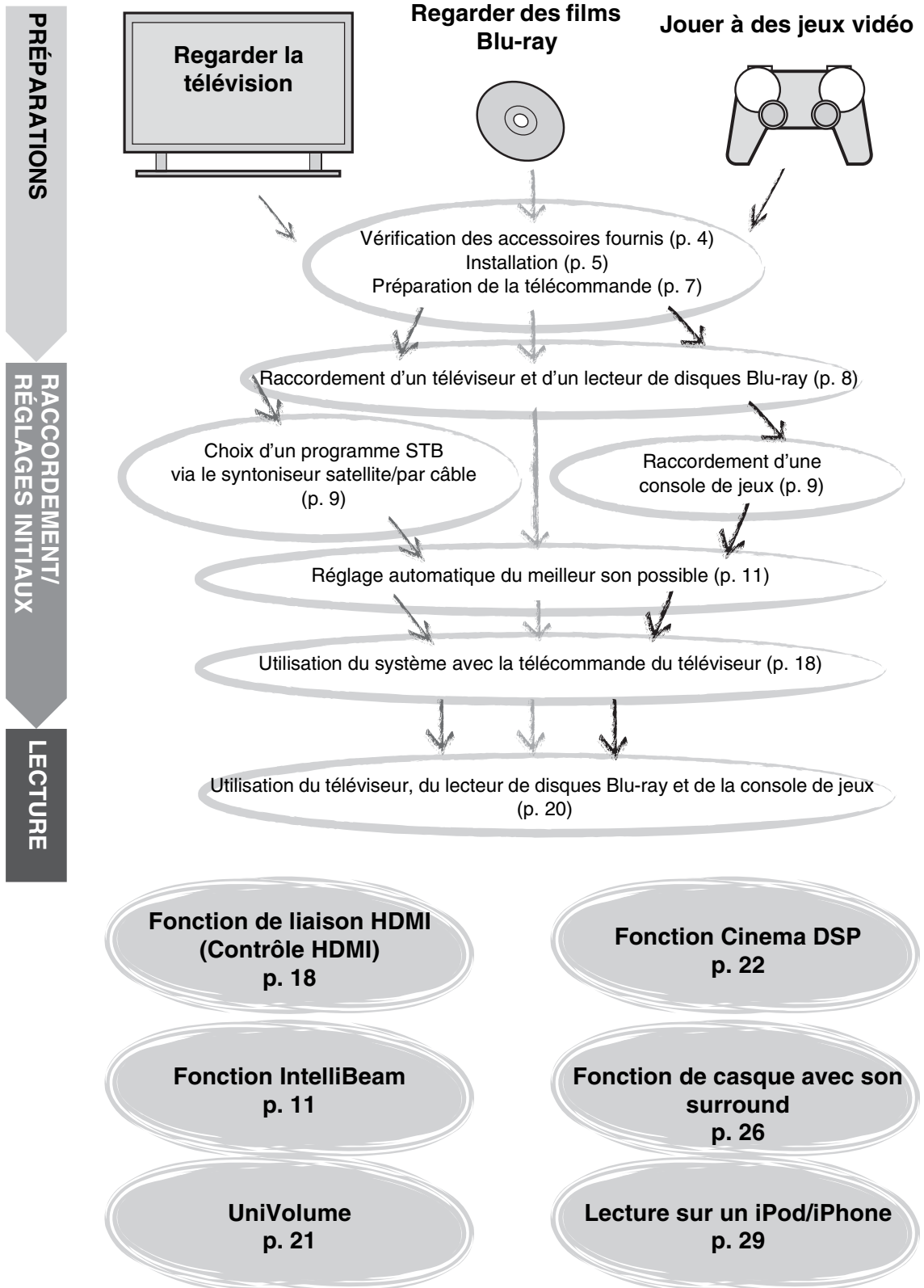

Table des matières

PRÉPARATIONS

Mise en route.....	4
Accessoires fournis.....	4

RACCORDEMENT/RÉGLAGES INITIAUX

Installation.....	5
Préparation de la télécommande.....	7
Raccordements.....	8
Raccordement du téléviseur et du lecteur de disques Blu-ray.....	8
Raccordement de la console de jeux ou du syntoniseur.....	9
Réglages initiaux.....	10
Sélection de la langue d'affichage des menus.....	10
Réglage automatique pour des effets surround appropriés (IntelliBeam).....	11
Utilisation du système avec la télécommande du téléviseur.....	18

LECTURE

Fonctions de lecture.....	20
Procédure de base pour la lecture.....	20
Réglage personnalisé du son.....	21
Commutation du son stéréo/surround.....	21
Lecture de fichiers audio compressés numériquement (MP3, WMA, etc.) avec un son optimisé (optimiseur de musique compressée).....	21
Réglage automatique du niveau de volume (UniVolume).....	21
Réglage de la balance du son.....	21
Restitution d'un son surround réaliste (CINEMA DSP).....	22
Changement du type de sortie audio pour la lecture surround.....	23
Réglage du décodeur surround.....	25
Utilisation de fonctions utiles.....	26
Écoute avec un casque.....	26
Minuterie de mise hors service/fonction de mise hors tension automatique.....	27
Réglages pour chaque source d'entrée (menu d'options).....	27
Lecture sur un iPod/iPhone.....	29
Lors de l'utilisation de la station d'accueil Dock Universal pour iPod de Yamaha (par ex. YDS-12, en option).....	29
Lors de l'utilisation du système sans fil pour iPod (YID-W10, en option).....	29
Lecture sur des appareils Bluetooth.....	30
Couplage.....	30
Connexion.....	31

CONFIGURATION

Menu installation.....	32
Procédure d'installation.....	32
Liste du menu installation.....	33
Installation manuelle.....	34
Instal. paramètres.....	34
Ajust. faisceaux.....	35
Localisation image.....	36
Contrôle tonalité.....	36
Contrôle tonalité.....	36
Réglages du caisson de basse.....	36
Commande du retard audio.....	36
Contrôle dynamique.....	37
Niveau de volume de chaque canal à l'aide de tonalités d'essai.....	37
Réglage du signal de sortie.....	37
Configuration de la sortie des faisceaux acoustiques.....	37
Affectation de l'entrée.....	38
Affectation de l'entrée.....	38
Renommer entrée.....	39
Configuration de la fonction HDMI.....	39
Réglages affichage.....	40
Configuration avancée.....	41

GUIDE DE DÉPANNAGE

Guide de dépannage.....	42
-------------------------	----

À PROPOS DE CE SYSTÈME

Commandes et fonctions.....	46
Glossaire.....	49
Caractéristiques techniques.....	51
Utilisation du DVD de démonstration fourni.....	53
Index.....	54

À propos de ce manuel

- Dans ce manuel, les opérations qui peuvent être effectuées avec les touches de la face avant et les touches de la télécommande sont expliquées avec les touches de la télécommande.
- Le symbole  appelle votre attention sur un conseil d'utilisation.
- Les remarques contiennent d'importantes informations et des instructions d'utilisation.
- Ce mode d'emploi a été imprimé avant la fabrication de l'appareil. La présentation et les caractéristiques ont pu être modifiées, notamment en vue d'une amélioration. En cas de divergence entre le mode d'emploi et l'appareil, ce dernier prime.
- La lettre de l'alphabet (par exemple, **A**) renvoie à la ou aux touches de la télécommande indiquées sur la figure de la page de gauche.

Mise en route

Accessoires fournis

Avant de procéder au montage et au raccordement de l'appareil, vérifiez que vous disposez de tous les accessoires suivants.¹⁾

Télécommande

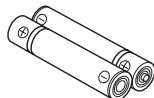
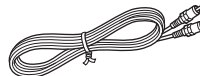
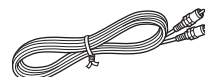
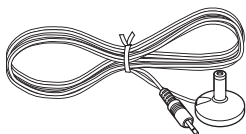
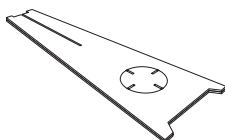
Pile (x 2)
(AA, R6, UM-3)Câble à fibre optique
(1,5 m)Câble audionumérique
à fiches (1,5 m)Câble vidéo à fiches
(pour l'affichage du
menu et de l'iPod vidéo)
(1,5 m)Microphone IntelliBeam
(x 1) (6 m)Pied de microphone en
carton (x 1)

Guide d'installation

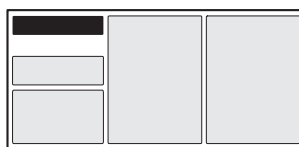

Guide de référence rapide

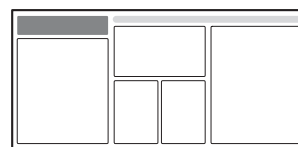
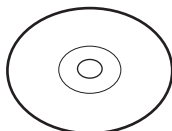
DVD de démonstration
(voir p. 53)Mode d'emploi
(ce manuel)

Système principal

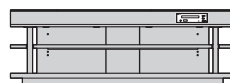

Vous devez monter le système avant de l'utiliser. Vérifiez que les éléments suivants se trouvent dans l'emballage, car ils sont nécessaires au montage. Consultez le guide d'installation pour obtenir de plus amples informations sur les procédures d'installation.

- Système principal
- Étagère
- Panneau inférieur
- Panneau supérieur en verre
- Chevilles
- Grandes vis M5 x 30 mm
- Pièces de fixation
- Panneaux arrière (gauche et droit)
- Pieds
- Panneau arrière central
- Supports
- Petites vis M4 x 10 mm
- Rondelles

1)

Selon le type de raccordement, il est possible que vous n'ayez pas besoin des câbles fournis.

Installation

Une fois le système monté, placez-le à la position souhaitée. Consultez le guide d'installation fourni pour obtenir de plus amples informations sur le montage. Cette section décrit un emplacement d'installation adéquat pour ce système. Reportez-vous à la section « Remarques concernant l'installation » ci-dessous et placez le système au bon endroit.

Remarques concernant l'installation

- Installez votre téléviseur en suivant les instructions du fabricant afin d'éviter qu'il ne bascule.
- Les enceintes du téléviseur sont dotées d'aimants. Veillez à ne placer aucun objet sensible au magnétisme dessus (montres, cartes de crédit, disquettes, etc.).
- Lorsque vous placez le système à proximité d'un téléviseur à tube cathodique, il est possible que le son ou l'image se détériore.

Attention : Maniement du verre trempé

Le panneau supérieur est fabriqué en verre trempé pour plus de résistance et de sécurité. Par ailleurs, un film de sécurité a été appliqué au verre trempé pour offrir une protection supplémentaire contre les accidents pouvant se produire suite à la rupture du verre. Si vous ne maniez pas le verre correctement, il risque néanmoins de se briser ; des fragments de verre pourraient voler en éclats et vous pourriez vous blesser. Veillez à respecter les précautions suivantes :

- Évitez les chocs violents (par exemple, ne posez pas brusquement des objets sur le verre).
- Évitez de poser des objets tranchants sur le verre.
- Si le verre trempé se raye, il peut à tout moment se rompre. Si vous vous apercevez que le verre est rayé, remplacez-le immédiatement.
- Ne décollez pas l'autocollant d'avertissement du verre.

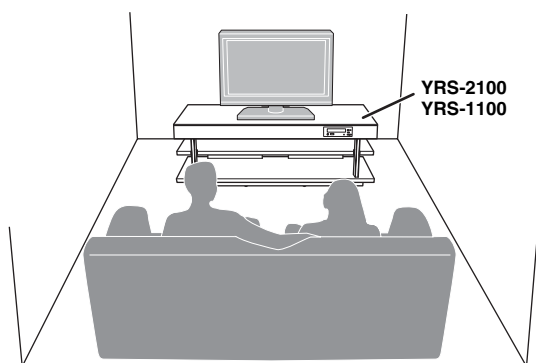

- Installez le système au centre des murs gauche et droit.
- La position d'écoute (canapé, etc.) doit se situer au centre du système.
- La distance entre la position d'écoute et le système doit être supérieure à 1,8 m.

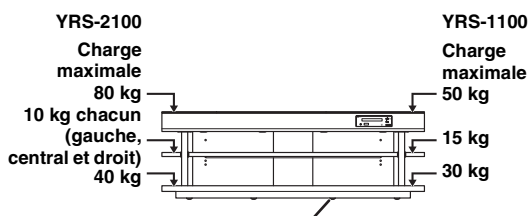

Revêtement intérieur

Un revêtement intérieur spécial appliqué sous le meuble permet de déplacer le système facilement. Pour ne pas endommager le sol, dépoussiérez et lavez le sol avant de déplacer le meuble.

Avant d'installer le système

Ce système crée un son surround en réfléchissant les faisceaux sonores des murs de la pièce d'écoute. Les effets du son surround produits par ce système peuvent être insuffisants si ce dernier est installé dans les endroits suivants.

- Pièces dont les murs ne réfléchissent pas correctement les faisceaux sonores
- Pièces dont les murs absorbent le son
- Pièces dont les dimensions sont en dehors des plages suivantes : L (3 à 7 m) × H (2 à 3,5 m) × P (3 à 7 m)
- Pièces dont la distance entre la position d'écoute et le système est inférieure à 1,8 m
- Pièces dans lesquelles des objets, notamment certains meubles, peuvent empêcher le réfléchissement des faisceaux sonores
- Pièces où la position d'écoute est trop proche des murs
- Pièces où la position d'écoute ne se trouve pas en face du système

■ My Surround

Dans une pièce telle que celle illustrée ci-dessus, vous pouvez obtenir des effets sonores surround intenses grâce à My Surround (☞ p. 24).

Installation du système

Ce système émet des faisceaux sonores, tel que décrit dans les illustrations ci-dessous. Installez-le de façon à ce qu'aucun obstacle, notamment des meubles, n'entrave le réfléchissement de ces faisceaux. Dans le cas contraire, il est probable que vous ne puissiez obtenir aucun effet sonore surround.

Vous pouvez installer le système parallèle au mur ou en angle.

Installation parallèle

Installez le système exactement au centre du mur, en le mesurant depuis les angles gauche et droit.

Installation en angle

Installez le système dans un angle à 40° ou 50° par rapport aux murs adjacents.



Objet, par exemple un meuble

Installation parallèle
(avec 5Beam)

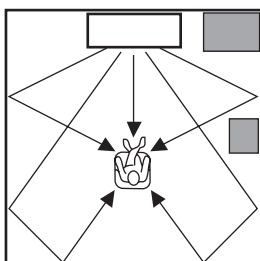

Installation en angle
(avec Stéréo+3Beam)

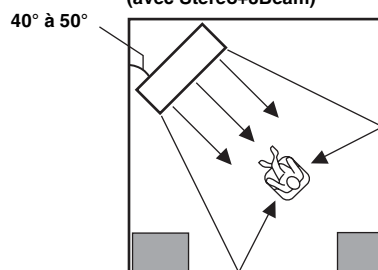

Exemples d'installation

Installation parallèle

Installez le système le plus près possible du centre du mur.

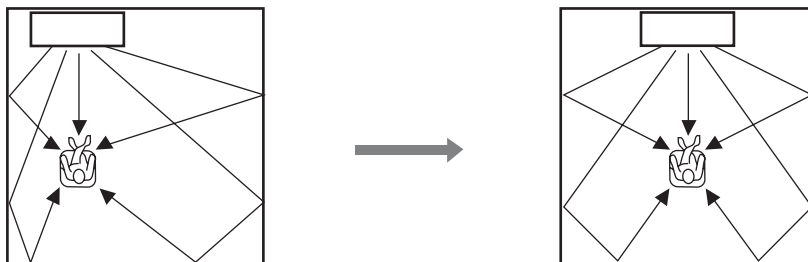

Installation idéale

Installez le système le plus près possible de l'avant de votre position d'écoute normale.

La distance entre la position d'écoute et le système doit être supérieure à 1,8 m.

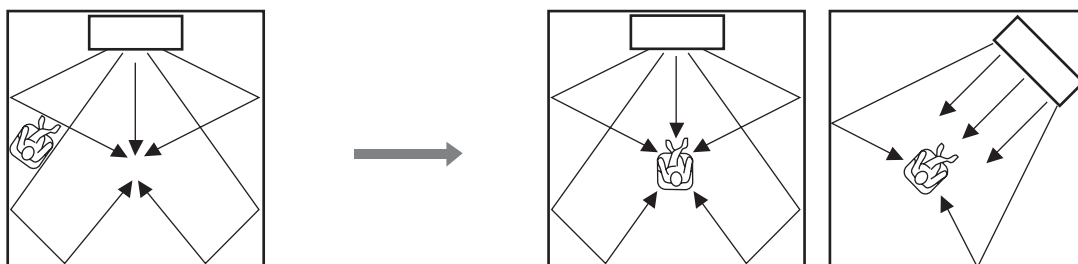

Installation dans une pièce non carrée

Installez ce système de sorte que les faisceaux sonores puissent se réfléchir sur les murs.

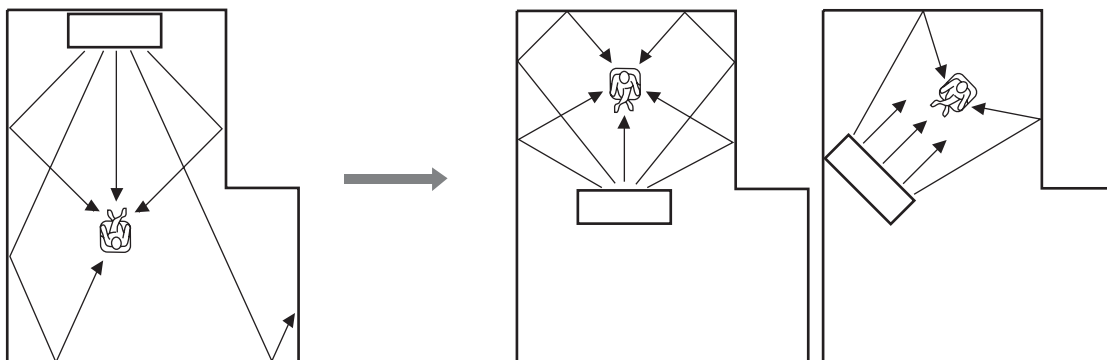

Préparation de la télécommande

Avant d'insérer les piles ou d'utiliser la télécommande, lisez les précautions relatives à la télécommande et aux piles à la section « ATTENTION : VEUILLEZ LIRE CE QUI SUIV AVANT D'UTILISER L'APPAREIL. ».

Insertion des piles

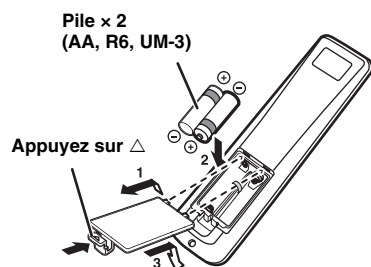

Retirez la feuille protectrice avant d'utiliser la télécommande.

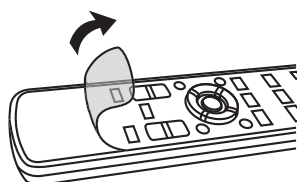

Portée

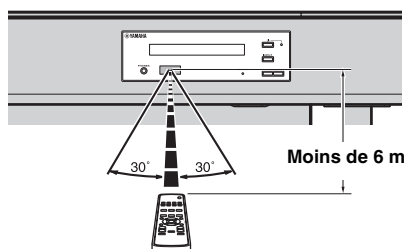

Raccordements

- Ne branchez pas le câble d'alimentation tant que tous les câbles ne sont pas raccordés.
- Lorsque vous insérez la fiche, ne forcez pas dessus. Vous risquez en effet d'endommager la fiche et/ou la borne.

Raccordement du téléviseur et du lecteur de disques Blu-ray

Raccordez les câbles dans l'ordre suivant.

1 Câble HDMI (en option)

Ce câble permet de diffuser les signaux audio/vidéo numériques du lecteur de disques Blu-ray sur ce système.

2 Câble HDMI (en option)

Ce câble permet de diffuser les signaux vidéo numériques du disque Blu-ray sur le téléviseur.

3 Câble à fibre optique (fourni)

Ce câble permet de diffuser le son numérique du téléviseur sur ce système.

4 Câble vidéo à fiches (fourni)

Ce câble permet d'afficher le menu installation des modèles YRS-2100/YRS-1100 sur le téléviseur.

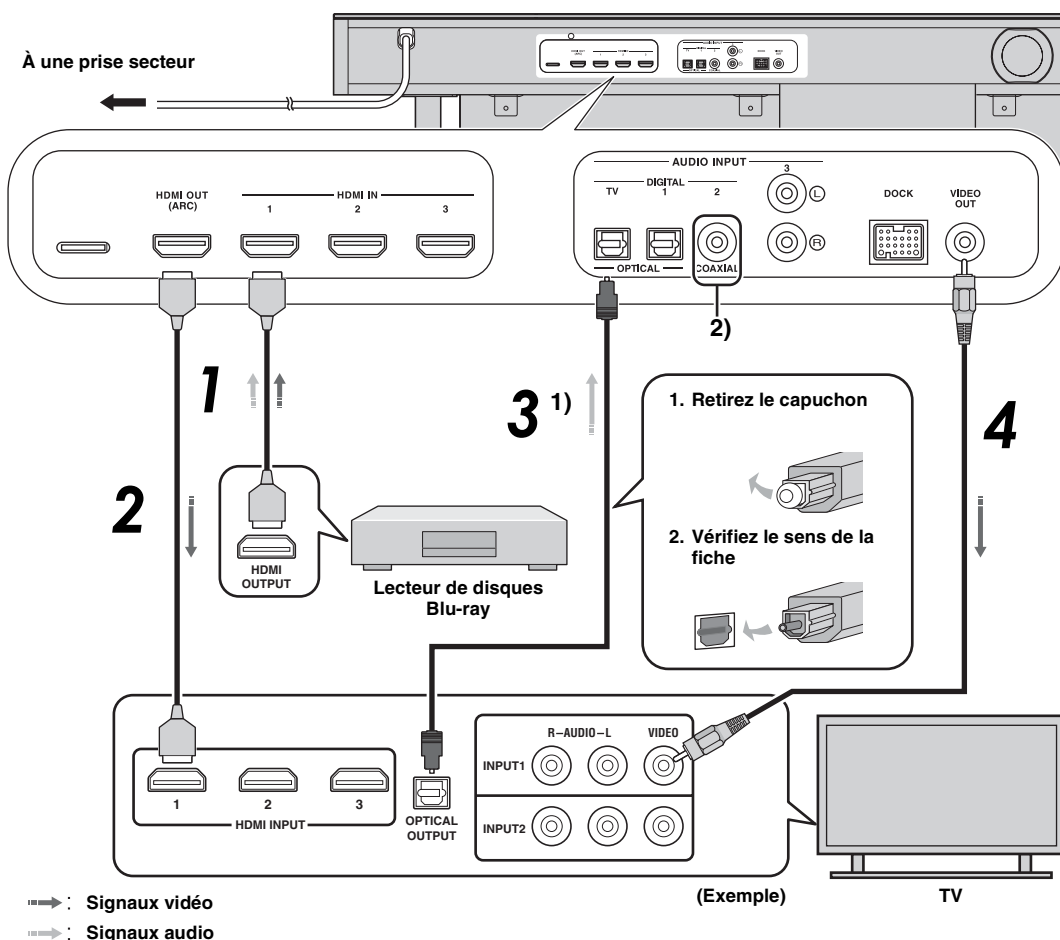

1) ☀

Téléviseur compatible ARC (Audio return channel, canal de retour audio)

- Raccordez le câble HDMI à la borne compatible avec le canal de retour audio (borne portant la mention « ARC ») du téléviseur. Dans ce cas, il n'est pas nécessaire de raccorder un câble à fibre optique.
- Activez la fonction de contrôle HDMI de ce système (☞ p. 39).

Qu'est-ce que le canal de retour audio (ARC) ?

Une fonction transmet le signal audionumérique provenant d'un téléviseur à ce système via un câble HDMI. Grâce à cette fonction, il n'est pas nécessaire d'utiliser un câble audionumérique à fiches pour relier le téléviseur à ce système.

2) ☀

Selon le réglage, il est possible de sélectionner HDMI pour le signal vidéo et le son optique numérique, le son numérique coaxial ou le son analogique. Reportez-vous à la section « Affectation de l'entrée (☞ p. 38) ».

Raccordement de la console de jeux ou du syntoniseur

Périphérique externe supplémentaire (exemple)	Câble de raccordement
❶ Console de jeux compatible HDMI	Câble HDMI (en option)
❷ TV satellite/par câble (compatible HDMI)	Câble HDMI (en option)
❸ TV satellite/par câble (non compatible HDMI)	Câble audionumérique à fiches (fourni) ⁴⁾
❹ Console de jeux non compatible HDMI	Câble audio analogique stéréo à fiches (en option) ⁴⁾

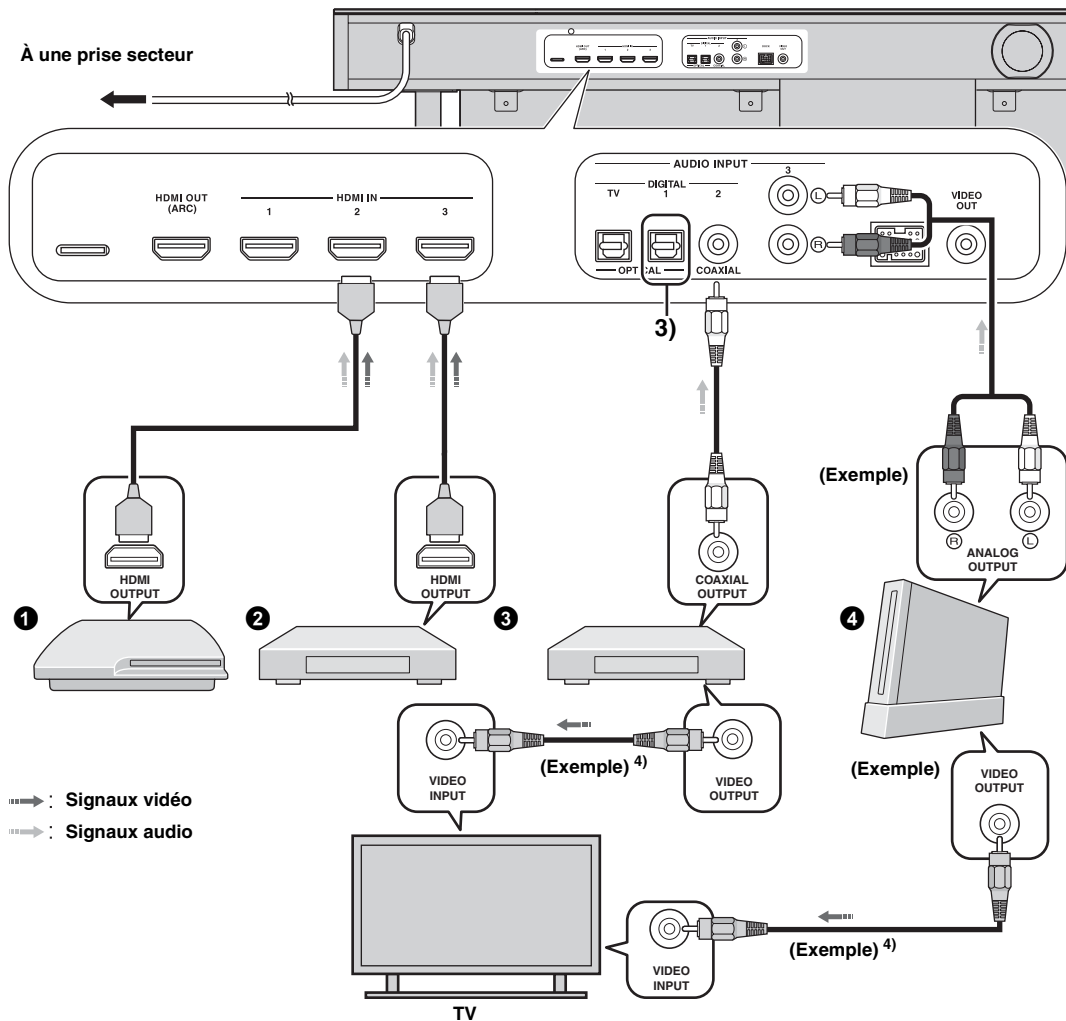

3) 📡

Les autres périphériques munis d'une prise de sortie optique numérique doivent être raccordés à la prise d'entrée optique numérique de ce système à l'aide d'un câble à fibre optique.

4) 📡

Pour raccorder une console de jeux ou un syntoniseur au téléviseur, vous devez vous procurer des câbles vidéo à fiches supplémentaires (en option).

Réglages initiaux

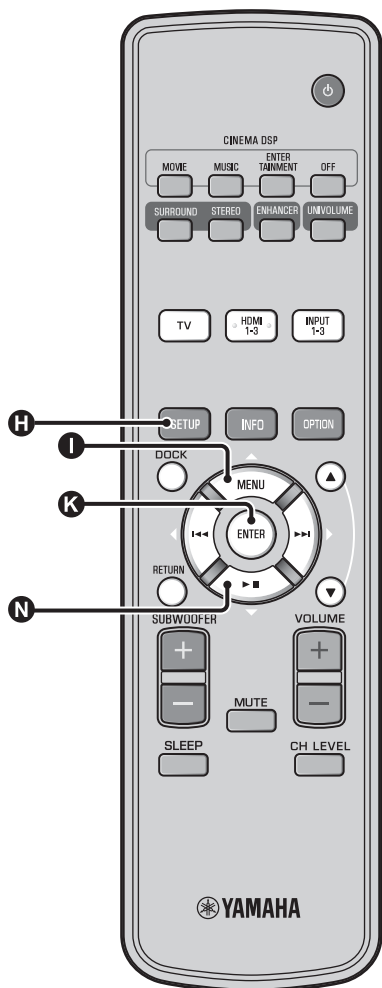

Sélection de la langue d'affichage des menus

- 1 Mettez le système et le téléviseur sous tension.
- 2 Sélectionnez « VIDEO INPUT 1 (exemple) » comme entrée du téléviseur.

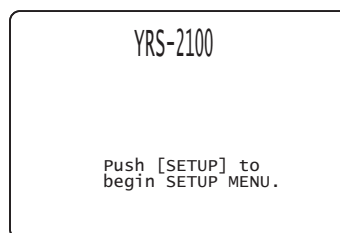

(exemple)

Vérifiez que l'écran initial est affiché. ¹⁾

- 3 Maintenez enfoncée la touche **H** SETUP jusqu'à ce que le menu « LANGUAGE SETUP » s'affiche sur l'écran du téléviseur.

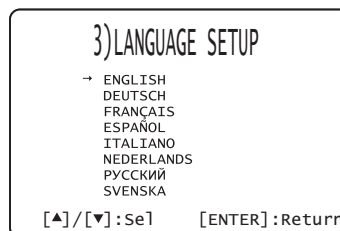

- 4 Appuyez sur **I**▲/**N**▼ pour sélectionner la langue de votre choix, puis appuyez sur **K** ENTER.

Paramètres disponibles : ENGLISH, DEUTSCH, FRANÇAIS, ESPAÑOL, ITALIANO, NEDERLANDS, РУССКИЙ, SVENSKA
Réglage initial: English



Si l'écran n'est pas affiché

Vérifiez les points suivants.

- La prise d'entrée du téléviseur et la prise de sortie vidéo du système sont reliées.
- L'entrée du téléviseur est réglée sur « VIDEO INPUT 1 (exemple) ».

Réglage automatique pour des effets surround appropriés (IntelliBeam)

Ce système crée un champ sonore en réfléchissant les faisceaux sonores des murs de la pièce d'écoute et en améliorant la cohésion de toutes les voies. Vous devez régler l'angle des faisceaux comme vous ajusteriez la position des enceintes d'un système acoustique classique pour que ce système restitue le meilleur son possible. L'optimisation des faisceaux et l'optimisation du son sont obtenues à l'aide du microphone IntelliBeam fourni. Vous évitez ainsi les réglages d'enceintes fastidieux nécessitant une bonne ouïe, et obtenez des réglages des faisceaux sonores bien plus précis et adaptés à chaque environnement d'écoute. Ces deux fonctions sont appelées « IntelliBeam ».

Optimisation des faisceaux :

Cette fonction permet d'optimiser l'angle des faisceaux en fonction de votre environnement d'écoute.

Optimisation du son :

Cette fonction permet d'optimiser le retard, le volume et la qualité des faisceaux en fonction de votre environnement d'écoute.

Ce système effectue ces deux optimisations automatiques avec l'aide du microphone IntelliBeam fourni. 2)

Remarque

- Il est possible que la procédure d'installation automatique ne s'exécute pas correctement si vous installez le système dans l'une des pièces décrites à la section « Installation du système » de la page 6. Le cas échéant, procédez à l'installation manuelle (p. 14) pour définir manuellement les paramètres correspondants.
- Ne raccordez pas le microphone IntelliBeam à un prolongateur, car l'optimisation du son risque de manquer de précision.
- Après avoir terminé la procédure d'installation automatique, n'oubliez pas de débrancher le microphone IntelliBeam.
- Le microphone IntelliBeam est sensible à la chaleur.
 - Conservez le microphone IntelliBeam à l'abri des rayons du soleil.
 - Ne posez pas le microphone IntelliBeam sur le système.

Installation du microphone IntelliBeam

Suivez les étapes ci-dessous pour raccorder le microphone IntelliBeam au système et pour le placer au bon endroit.

1 Placez le microphone IntelliBeam sur une surface plane à l'emplacement d'écoute habituel.

Servez-vous du pied de microphone en carton fourni ou d'un trépied pour placer le microphone IntelliBeam à la hauteur correspondant à vos oreilles lorsque vous êtes assis à votre position d'écoute.

Assemblage du pied de microphone en carton fourni

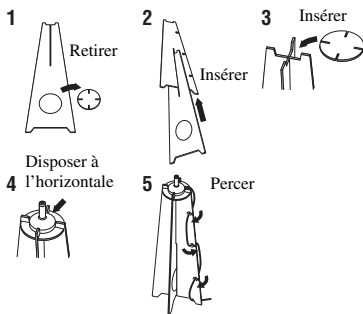

2)

- L'écran « Optimisation son+faisceaux » s'affiche automatiquement lors du raccordement du microphone IntelliBeam. Vous pouvez sélectionner « Optimisation faisceaux » ou « Optimisation son » dans le menu installation (p. 14).

Assurez-vous qu'aucun obstacle ne se trouve entre le microphone IntelliBeam et les murs dans la pièce d'écoute, car cela risque d'empêcher le réfléchissement des faisceaux acoustiques. Néanmoins, tout objet en contact avec les murs sera considéré comme partie saillante de ces derniers.

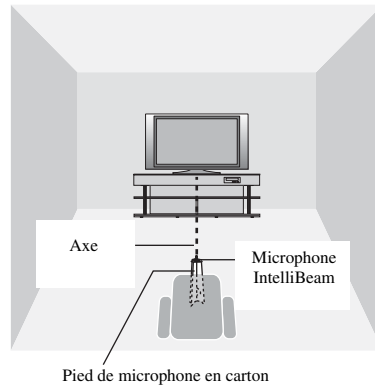
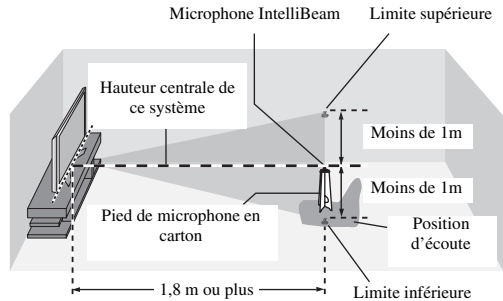

2 Assurez-vous que le câble vidéo à fiches fourni est raccordé et qu'aucun écouteur n'est branché.

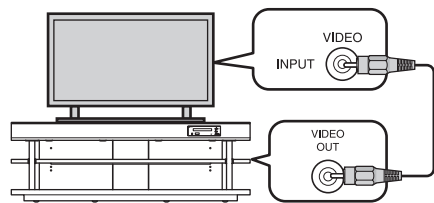

- Les données définies automatiquement peuvent être enregistrées dans la mémoire système (p. 16). Vous pouvez enregistrer plusieurs données en fonction de la pièce d'écoute et modifier le réglage en conséquence.

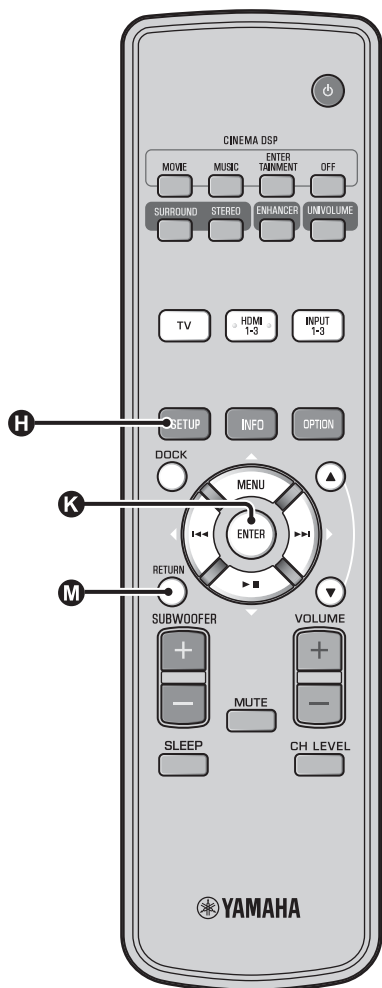

Utilisation de la fonction Installation automatique (IntelliBeam)

! Remarque

- Il est normal que des tonalités d'essai puissantes soient émises pendant la procédure d'installation automatique. Assurez-vous qu'aucun enfant n'est présent dans la pièce pendant la procédure d'installation automatique.
- La pièce doit être aussi calme que possible. Pour obtenir des mesures plus précises, éteignez les appareils électriques bruyants, tels que les climatiseurs.
- Si vous avez des rideaux dans votre pièce d'écoute, nous vous conseillons de procéder de la façon suivante.
 - 1 Ouvrez les rideaux pour améliorer la réflexion du son.
 - 2 Exécutez la fonction « Optimisation faisceaux ».
 - 3 Fermez les rideaux.
 - 4 Exécutez la fonction « Optimisation son ».

1 Mettez le système et le téléviseur sous tension.

2 Sélectionnez « VIDEO INPUT 1 (exemple) » comme entrée du téléviseur.

3 Raccordez le microphone IntelliBeam fourni à la prise INTELLIBEAM MIC.

La prise se trouve en dessous de l'appareil principal.

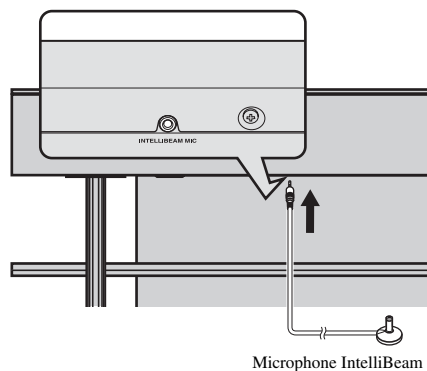

Microphone IntelliBeam

1) ☀️

Lorsque vous appuyez sur la touche **M** RETURN, le menu installation s'affiche.

Appuyez sur plusieurs fois sur la touche **H** SETUP pour afficher à nouveau l'écran du menu, puis sélectionnez « Installation automatique » → « Optimisation son+faisceaux ».

Si l'écran n'est pas affiché

Vérifiez les points suivants.

- La prise d'entrée du téléviseur et la prise de sortie vidéo du système sont reliées.
- L'entrée du téléviseur est réglée sur « VIDEO INPUT 1 (exemple) ».

2) ☀️

La fonction « Optimisation son+faisceaux » est automatiquement sélectionnée. Si vous activez soit la fonction « Optimisation faisceaux » soit la fonction « Optimisation son », reportez-vous à la section « Installation automatique via le menu installation (p. 14) ».

3) ☀️

- Attendez à l'extérieur de la pièce pendant la procédure d'installation automatique.
- La procédure d'installation automatique prend environ 3 minutes.
- Pour annuler la procédure d'installation automatique après son lancement, appuyez sur la touche **M** RETURN.

L'écran ci-dessous apparaît après la connexion du microphone IntelliBeam au système. 1) 2)

Installation automatique
 Veuillez connecter le micro et l'installer à plus de 1.8m du projecteur de son, centré par rapport au point d'écoute
 Appuyez sur [ENTER] et quittez la pièce durant 3 Min
 [ENTER] : Démar. [RETURN]:Retour

Remarque

Le réglage optimal peut ne pas être obtenu si vous restez dans la pièce. Préparez-vous à quitter la pièce dans les 10 secondes après avoir appuyé sur la touche **ENTER** à l'étape 4.

4 Appuyez sur la touche **ENTER pour démarrer la procédure d'installation automatique, puis quittez la pièce dans les 10 secondes. 3)**

L'écran d'installation change automatiquement au cours de la procédure d'installation automatique.

Installation automatique
 Début du réglage dans 10 sec.
 Veuillez sortir de la pièce.

 [RETURN]:Annulation

(Après 3 min.)

Affichage résultat
 Mesures effectuées.
 Mode faisceaux: 5Beam/Plus2
 Caisson basse : Oui
 [ENTER]:Validation
 [RETURN]:Supprimer

Une fois la procédure d'installation automatique terminée, un carillon retentit. 4)

5 Appuyez sur la touche **ENTER pour valider les résultats. 5)**

Les résultats de la mesure sont mis en mémoire.

Installation Auto effectuée
 SVP retirez le micro du l'projecteur de son et de la position d'écoute.

6 Débranchez le microphone IntelliBeam.

L'écran initial s'affiche. 6)

Conservez le micro IntelliBeam dans un lieu sûr.

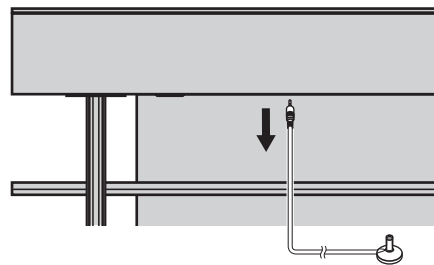

Les résultats de la mesure sont enregistrés dans la mémoire interne du système jusqu'à ce que vous relanciez la procédure d'installation automatique ou que vous configuriez les réglages manuellement. Vous pouvez enregistrer plusieurs résultats de mesure à l'aide de la fonction de mise en mémoire (☞p. 16).

4) ☞☞☞

- Si une erreur se produit, un signal sonore retentit et un message d'erreur s'affiche. Pour plus de détails sur les messages d'erreur, reportez-vous à la section « Messages d'erreur relatifs à l'installation automatique » (☞p. 15).
- Si l'indication « Mesure environnement:Échec » s'affiche, reportez-vous à la section « Messages d'erreur relatifs à l'installation automatique » (☞p. 15), appuyez sur la touche **RETURN**, puis relancez la procédure d'installation automatique.
- Selon l'environnement de votre pièce d'écoute, l'angle des faisceaux des canaux avant gauche et droit et celui des canaux surround gauche et droit peuvent avoir la même valeur même si « Mode faisceaux:5 Beam » s'affiche.

5) ☞☞☞

Si vous ne souhaitez pas appliquer les résultats, appuyez sur **RETURN**.

6) ☞☞☞

Lorsque vous lancez la procédure d'installation automatique à partir du Menu installation, l'écran de sélection du Menu installation apparaît.

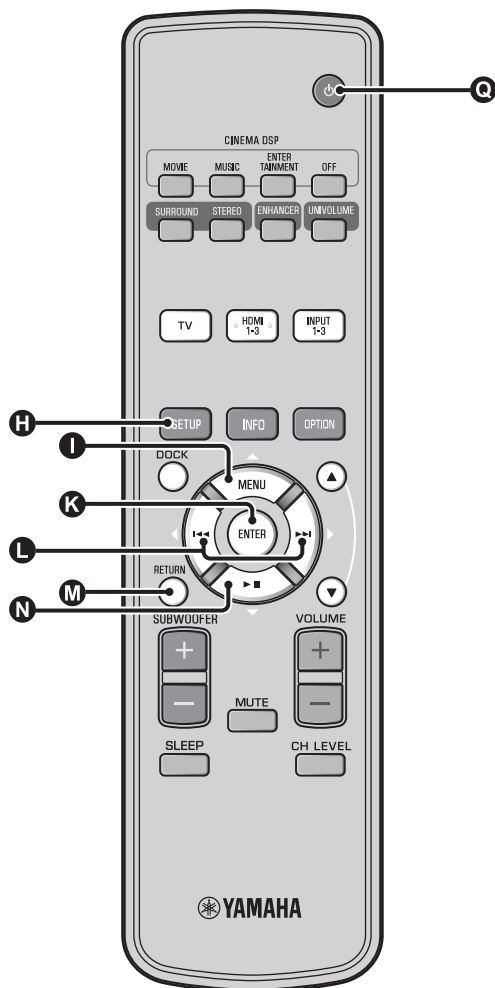

■ Installation automatique via le menu installation

- 1** Installez le microphone IntelliBeam et appuyez sur la touche **H** SETUP.
- 2** Appuyez sur **I** Δ / **N** ▽ pour sélectionner « Installation automatique », puis appuyez sur la touche **K** ENTER.
- 3** Appuyez sur **I** Δ / **N** ▽ pour sélectionner l'un des éléments suivants, puis appuyez sur la touche **K** ENTER.

Sélectionnez une fonction :

« Optimisation son+faisceaux » (optimisation des faisceaux et optimisation du son)

Nous vous recommandons de sélectionner cette fonction d'optimisation lorsque vous effectuez les réglages pour la première fois.

Cette fonction dure environ trois minutes.

« Optimisation faisceaux » (Optimisation des faisceaux uniquement)

Cette fonction permet d'optimiser l'angle des faisceaux seulement en fonction de votre environnement.

Cette fonction dure environ une minute.

« Optimisation son » (Optimisation du son uniquement)

Cette fonction permet d'optimiser le retard, le volume et la qualité des faisceaux en fonction de votre environnement d'écoute. Vous devez optimiser l'angle des faisceaux à l'aide de la fonction « Optimisation faisceaux » avant d'utiliser la fonction « Optimisation son ». Il est conseillé de sélectionner cette fonction dans les situations suivantes:

- Si vous avez ouvert ou fermé les rideaux de votre pièce avant d'utiliser le système
- Si vous avez réglé l'angle des faisceaux manuellement.

Cette fonction dure environ deux minutes.

- 4** Raccordez le microphone IntelliBeam au système après l'affichage de l'écran « Installation automatique ».

Pour plus d'informations sur l'installation et le raccordement du microphone IntelliBeam, reportez-vous à la section « Installation du microphone IntelliBeam (p. 11) ».

! Remarque

Le réglage optimal peut ne pas être obtenu si vous restez dans la pièce. Préparez-vous à quitter la pièce dans les 10 secondes après avoir appuyé sur la touche **K** ENTER à l'étape 4.

- 5** Répétez les étapes 4, 5 et 6 de la section « Utilisation de la fonction Installation automatique (IntelliBeam) (p. 13) ».

- 6** Une fois l'installation terminée, débranchez le microphone IntelliBeam.

■ Messages d'erreur relatifs à l'installation automatique

Si un message d'erreur s'affiche à l'écran de votre téléviseur, consultez la liste des messages d'erreur afin de résoudre le problème, puis suivez la procédure ci-après.

[Erreur E-1] : Appuyez sur la touche **K** ENTER pour relancer la procédure d'installation automatique. Ou appuyez sur la touche **L** ▷ pour poursuivre la mesure.

[Erreur E-7] : Appuyez sur la touche **Q** ⏻ pour mettre le système en mode veille, puis relancez la procédure d'installation automatique après avoir remis le système en marche.

Autres erreurs : Appuyez sur la touche **M** RETURN pour annuler l'opération, puis relancez la procédure d'installation automatique.

Si vous ne parvenez pas à résoudre le problème, effectuez le réglage manuellement dans « Menu installation » (p. 32).

Erreur E-1: SVP testez dans un environnement plus silencieux.	
Causes possibles	Actions correctives
Il y a trop de bruit dans la pièce.	La pièce doit être aussi calme que possible. Choisissez éventuellement une heure du jour plus calme, où le bruit extérieur est plus faible.

Erreur E-2 : SVP vérifiez le micro et réessayez.	
Causes possibles	Actions correctives
Le microphone IntelliBeam n'est pas raccordé au système ou a été débranché pendant la procédure d'installation automatique.	Raccordez correctement le microphone IntelliBeam au système.

Erreur E-3 : Contrôle imprévu détecté. SVP réessayez.	
Causes possibles	Actions correctives
D'autres opérations ont été effectuées sur le système pendant la procédure d'installation automatique.	N'effectuez aucune opération au cours de la procédure d'installation automatiquement.

Erreur E-4 : Le micro doit être en face de l'projecteur de son ! SVP réessayez.	
Causes possibles	Actions correctives
Le microphone IntelliBeam n'est pas placé en face du système.	Assurez-vous que le microphone IntelliBeam est bien placé en face du système.

Erreur E-5 : Veuillez vérifier la position du micro. Il doit être à plus de 1.8m du projecteur de son. SVP réessayez.	
Causes possibles	Actions correctives
Le microphone IntelliBeam n'est pas placé à bonne distance du système.	Assurez-vous que le microphone IntelliBeam est placé à plus de 1,8 m de l'avant du système et à moins de 1 m verticalement de part et d'autre du centre du système.

Erreur E-6 : Niveau de volume attend trop faible. SVP vérifiez la position micro/connexion et réessayez.	
Causes possibles	Actions correctives
Le microphone IntelliBeam ne peut pas capter le son produit par ce système, car le niveau sonore est trop faible.	Assurez-vous que le microphone IntelliBeam est bien raccordé au système et placé au bon endroit. Si le problème persiste, contactez le service après-vente agréé Yamaha le plus proche.

Erreur E-7 : Erreur inattendue. Veuillez mettre l'appareil hors tension et réessayez.	
Causes possibles	Actions correctives
Une erreur système s'est produite.	Appuyez sur la touche Q ⏻ pour mettre le système en mode veille, puis relancez la procédure d'installation automatique après avoir remis le système en marche.

Erreur E-8 : Les écouteurs sont connectés. Veuillez débrancher le casque et réessayez.	
Causes possibles	Actions correctives
Un casque est branché.	Débranchez le casque et réessayez.

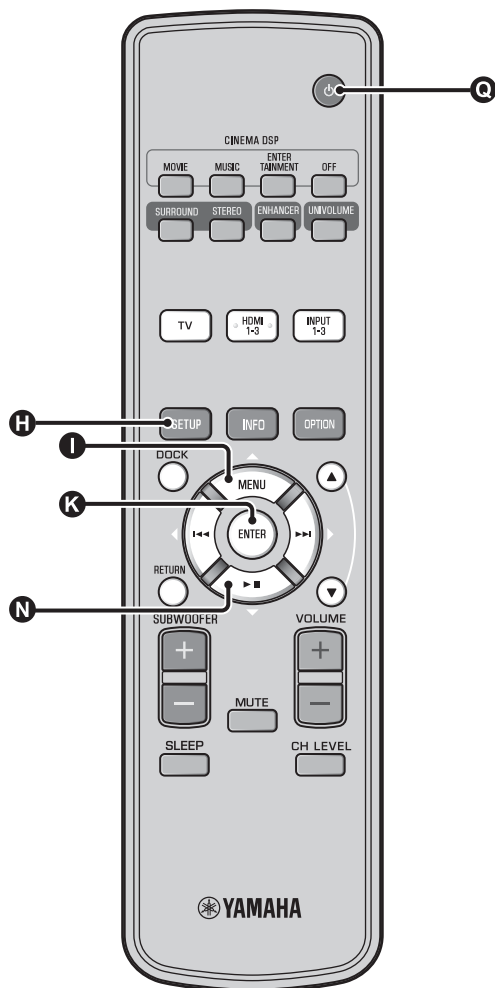

Enregistrement de plusieurs résultats de mesure (fonction de mise en mémoire)

Vous pouvez sauvegarder les réglages de faisceaux et de sons effectués dans la mémoire système de l'appareil. Par exemple, certains réglages pourront être enregistrés pour différents environnements. À titre d'exemple, si un faisceau sonore rencontre un rideau avant d'atteindre la position d'écoute, l'intensité de ce faisceau sonore sera plus ou moins grande selon que le rideau est ouvert ou fermé.

Si vous avez des rideaux dans votre pièce d'écoute, nous vous conseillons de procéder de la façon suivante.

1. Ouvrez les rideaux, exécutez la fonction « Optimisation son+faisceaux » (☞p. 14), puis sauvegardez les réglages dans « Mémoire 1 ».
2. Fermez les rideaux, exécutez la fonction « Optimisation son » (☞p. 14), puis sauvegardez les réglages dans « Mémoire 2 ».

■ Sauvegarde des réglages

- 1 Appuyez sur la touche **H** SETUP.
- 2 Sélectionnez « Mémoire », puis appuyez sur la touche **K** ENTER.
- 3 Appuyez sur la touche **I** Δ / **N** ∇ pour sélectionner « Sauvegarder », puis appuyez sur la touche **K** ENTER.
- 4 Appuyez sur la touche **I** Δ / **N** ∇ pour sélectionner le numéro de mémoire souhaité, puis appuyez sur la touche **K** ENTER.¹⁾

Paramètres disponibles : Mémoire 1, Mémoire 2, Mémoire 3

L'indication « Sauvegarder mémoire 1 ? » s'affiche lorsque vous sélectionnez le numéro de mémoire.

- 5 Appuyez sur la touche **K** ENTER.

L'indication « Mémoire 1 sauvegardée... » s'affiche et le réglage est sauvegardé.

1) ☀

- Si des réglages système ont déjà été sauvegardés sous le numéro de mémoire sélectionné, ils seront remplacés par les nouveaux.
- La fonction de mise en mémoire n'est pas disponible lorsque vous réglez « MEMORY PROTECT » sur « ON » à la section ADVANCED SETUP (☞p. 41).

■ Chargement des réglages

1 Appuyez sur la touche **H** SETUP.

2 Sélectionnez « Mémoire », puis appuyez sur la touche **K** ENTER.

3 Appuyez sur la touche **I** Δ / **N** ∇ pour sélectionner « Charger », puis appuyez sur la touche **K** ENTER.

4 Appuyez sur la touche **I** Δ / **N** ∇ pour sélectionner le numéro de mémoire à charger, puis appuyez sur la touche **K** ENTER.

Paramètres disponibles : Mémoire 1, Mémoire 2, Mémoire 3

L'indication « Charger la mémoire 1 ? » s'affiche lorsque vous sélectionnez le numéro de mémoire.

5 Appuyez sur la touche **K** ENTER.

L'indication « Mémoire 1 chargée... » s'affiche et le réglage est chargé.

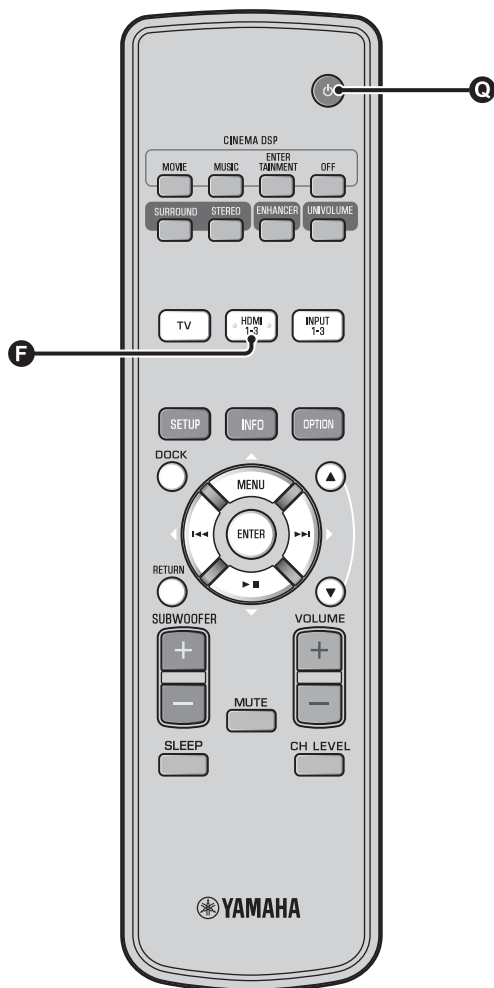

Utilisation du système avec la télécommande du téléviseur

Qu'est-ce que la fonction de contrôle HDMI ?

Vous pouvez utiliser la télécommande du téléviseur pour commander ce système, à condition que le téléviseur prenne en charge cette fonction (par exemple, téléviseur REGZA Link) et soit raccordé à la prise HDMI OUT (ARC) de ce système. ¹⁾

Télécommande du téléviseur (exemple)

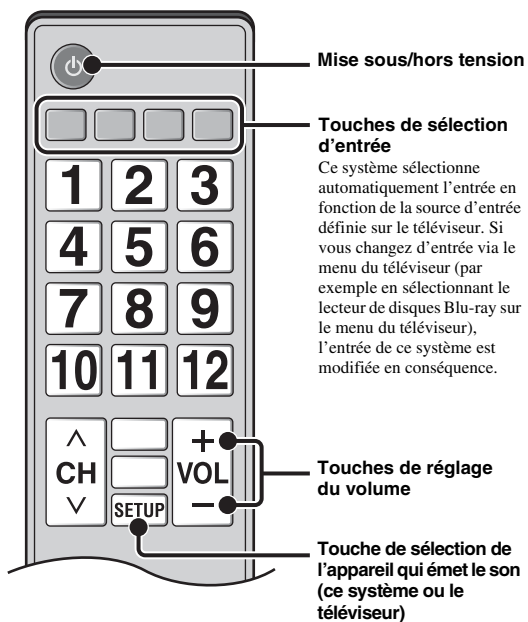

1)

- Même si votre téléviseur est compatible avec la fonction de contrôle HDMI, il se pourrait que certaines fonctions ne soient pas disponibles. Pour en savoir plus, voyez le mode d'emploi fourni avec votre téléviseur.
- Si vous utilisez la fonction HDMI pour raccorder ce système à un périphérique, notamment à un lecteur de disques Blu-ray compatible avec la fonction de contrôle HDMI, vous pouvez commander ce périphérique avec la fonction de contrôle HDMI.
- Nous vous conseillons d'utiliser des appareils (téléviseur, lecteur de disques Blu-ray/de DVD, etc.) du même fabricant.

Réglage de la fonction de contrôle HDMI

1 Mettez sous tension tous les appareils raccordés à ce système via la liaison HDMI.

2 Vérifiez tous les appareils raccordés via HDMI et activez la fonction de contrôle HDMI sur chacun d'eux.

Pour ce système, réglez « Contrôle HDMI » sur « On » (☞ p. 39). ²⁾

Pour les autres appareils, consultez le mode d'emploi fourni avec chacun d'eux. ³⁾

3 Mettez le téléviseur hors tension puis de nouveau sous tension.

Enregistrement des équipements HDMI sur le téléviseur ⁴⁾

1 Sélectionnez ce système comme source d'entrée pour le téléviseur.

2 Mettez sous tension l'appareil compatible avec la fonction de contrôle HDMI (lecteur de disques Blu-ray, par exemple) raccordé à ce système.

3 Réglez la source d'entrée de ce système sur le lecteur de disques Blu-ray et vérifiez si l'image s'affiche correctement sur le lecteur.

Lorsque vous raccordez un lecteur de disques Blu-ray à la prise HDMI 1, appuyez une fois sur la touche de sélection d'entrée **F** pour afficher le diagramme suivant.

Nom de la source d'entrée

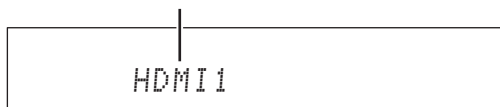

2)

• Le réglage par défaut est « Off ».

Lorsque « Contrôle HDMI » est réglé sur « On » dans le menu installation,

- Même si vous appuyez sur la touche **ⓐ** , le système ne s'éteint pas complètement et les signaux provenant de la prise HDMI IN sont reçus sur la prise HDMI OUT (ARC).
- Avant d'appuyer sur la touche **ⓐ** , sélectionnez les sources d'entrée de votre choix raccordées à la prise HDMI IN (1 à 3).
- Selon le téléviseur, il est possible que certaines opérations, comme changer de chaîne, modifient le réglage des modes surround de ce système.

4 Vérifiez si la fonction de contrôle HDMI fonctionne correctement (mettez ce système sous tension ou réglez le volume à l'aide de la télécommande du téléviseur).

Si la fonction de contrôle HDMI ne fonctionne pas

Effectuez les vérifications suivantes :

- Vérifiez que le téléviseur est raccordé à la prise HDMI OUT (ARC) de ce système.
- Vérifiez que « Contrôle HDMI » (☞ p. 39) est réglé sur « On » dans le menu installation.
- Vérifiez que la fonction de contrôle HDMI est activée sur le téléviseur. (Vérifiez également les réglages associés, tels que la fonction de synchronisation ou la priorité des enceintes.)

Si la fonction de contrôle HDMI ne fonctionne pas après avoir effectué les vérifications ci-dessus,

- Mettez ce système et le téléviseur hors tension, puis de nouveau sous tension.
- Débranchez les câbles d'alimentation du téléviseur et de ce système, puis rebranchez-les.
- Après avoir sélectionné INPUT1, INPUT2, INPUT3 ou DOCK, choisissez la même entrée pour le téléviseur et le système.

Changement de méthode de raccordement et des appareils raccordés

Lorsque vous utilisez d'autres appareils et les raccordez à d'autres prises, réinitialisez le système en suivant les procédures ci-après.

1 Désactivez la fonction de contrôle HDMI du téléviseur et du lecteur, mettez hors tension tous les appareils raccordés et effectuez les nouveaux raccordements.

2 Suivez les étapes 1 à 3 de la section « Réglage de la fonction de contrôle HDMI ».

3)

Exemple de réglages TV

- Dans le menu de configuration du téléviseur, sélectionnez « Réglage liaison » → « Réglage contrôle HDMI » (exemple), puis réglez la fonction « Contrôle HDMI » sur « On » (exemple).
- Les paramètres de type « Priorité enceintes » doivent être définis sur « Amplificateur AV ».

4)

Sur certains appareils HDMI, il vous suffit de configurer la fonction de commande HDMI. L'enregistrement des appareils HDMI sur le téléviseur n'est pas nécessaire dans ce cas.

Fonctions de lecture

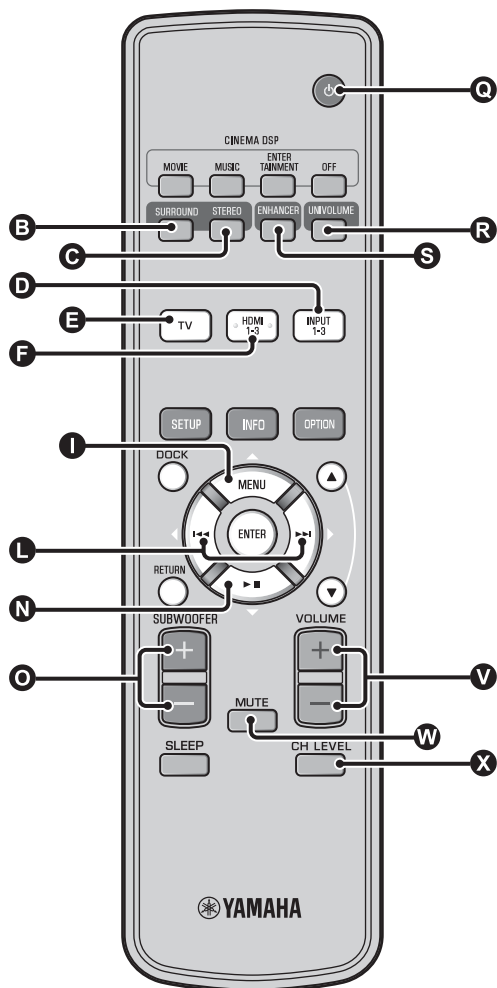

Procédure de base pour la lecture

- 1 Appuyez sur la touche **A** pour mettre ce système sous tension.
- 2 Mettez sous tension les appareils (téléviseur, lecteur de disques Blu-ray, console de jeux, etc.) raccordés à ce système.
- 3 Sélectionnez l'appareil que vous souhaitez utiliser en appuyant sur la touche de sélection d'entrée (**D**, **E**, **F**) correspondant à la borne à laquelle est raccordé l'appareil externe.

Par exemple, si vous souhaitez utiliser un lecteur de disques Blu-ray raccordé à la prise HDMI IN 1, sélectionnez HDMI1 en appuyant sur la touche de sélection d'entrée **F**, comme indiqué ci-dessous.

Nom de la source d'entrée

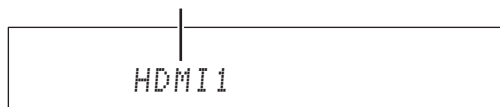

- 4 Démarrez la lecture sur l'appareil sélectionné à l'étape 3.
- 5 Appuyez sur la touche **V** VOLUME +/- pour régler le volume. ^{1) 2) 3)}
Appuyez sur la touche **O** SUBWOOFER +/- pour régler le caisson de basse. ⁴⁾
- 6 Sélectionnez le mode surround ou le mode stéréo et réglez vos préférences sonores. (réf. p. 21)

Appuyez sur la touche **A** pour mettre ce système en mode veille.

1)

Lorsque le son est diffusé sur les enceintes du téléviseur et sur ce système, coupez le son du téléviseur.

2)

Pour couper le son

Appuyez sur la touche **W** MUTE. Lorsque la fonction de mise en sourdine est activée, le témoin VOL clignote sur l'afficheur de la face avant. Pour rétablir le son, appuyez une nouvelle fois sur la touche **W** MUTE ou appuyez sur la touche **V** VOLUME +/-.

3) Remarque

Lorsque le son provenant de l'entrée HDMI IN est émis sur les enceintes du téléviseur, le niveau de volume ne change pas, même si vous appuyez sur la touche **V** VOLUME +/- ou sur la touche **W** MUTE.

4)

- Il est possible de régler le volume du caisson de basse de ce système indépendamment du volume.
- Nous vous recommandons de diminuer le volume du caisson de basse en soirée.

Réglage personnalisé du son

Commutation du son stéréo/surround

Lecture en son stéréo.

Appuyez sur la touche **C** STEREO pour accéder au mode stéréo.

Lecture en son surround.

Appuyez sur la touche **B** SURROUND pour accéder au mode surround.

Lecture de fichiers audio compressés numériquement (MP3, WMA, etc.) avec un son optimisé (optimiseur de musique compressée)

Vous pouvez lire des fichiers audio compressés numériquement, tels que MP3 et WMA, en accentuant les graves et les aigus amplifiés de façon dynamique.

Appuyez sur la touche **S** ENHANCER pour activer/désactiver cette fonction. ⁵⁾

5)

- Le réglage par défaut est « On » pour l'entrée DOCK et « Off » pour les autres entrées.
- L'optimiseur de musique compressée ne fonctionne pas lorsque la source est l'un des signaux audionumériques suivants :
 - Dolby TrueHD, DTS-HD Master Audio, etc.
 - Signal dont le taux d'échantillonnage est supérieur à 48 kHz.

6)

- Le réglage par défaut est « Off ».
- Pour régler UniVolume sur « Off », appuyez sur la touche **R** UNIVOLUME.
- Nous vous recommandons de désactiver la fonction UniVolume pendant la lecture de musique.

7)

Reportez-vous à la section « Niveau de volume de chaque canal à l'aide de tonalités d'essai (esp. 37) » pour tester le son.

Réglage automatique du niveau de volume (UniVolume)

Lorsque vous regardez la télévision, vous pouvez compenser les variations de volume excessives pour une meilleure écoute dans les cas suivants.

- Lorsque vous changez de chaîne
- Lorsqu'un programme est coupé par des annonces publicitaires
- Lorsqu'un programme se termine et un autre commence

Appuyez sur la touche **R** UNIVOLUME pour activer/désactiver cette fonction. ⁶⁾

Réglage de la balance du son

Utilisez cette fonction pour régler la balance du son de chaque canal pendant la lecture. ⁷⁾

1 Appuyez sur la touche **X** CH LEVEL.

2 Appuyez sur la touche **1** Δ /**N** ∇ pour sélectionner l'un des canaux suivants.

Left LV : Avant gauche

Right LV : Avant droit

Center LV : Centre

Sur.L Lv : Surround gauche

Sur.R Lv : Surround droit

SWFR Lv : Caisson de basse

Lors de la sélection de My Surround :

CenterLv : Centre

SurLR Lv : Surround gauche et droit

SWFR LV : Caisson de basse

3 Appuyez sur la touche **L** \triangleleft /**R** \triangleright pour régler le volume. ⁸⁾

Plage de réglages : de -10,0 dB à +10,0 dB

4 Appuyez sur la touche **X** CH LEVEL pour quitter le menu.

8)

Exemple de balance du son

- Lorsque vous n'entendez pas correctement les dialogues : sélectionnez Center Lv (central) pour augmenter le niveau.
- Lorsque le son restitué n'est pas un son surround : sélectionnez Sur.L LV (surround gauche) et Sur.R LV (surround droit) pour augmenter le niveau.
- Il est également possible de régler le volume du caisson de basse à l'aide de la touche **B** SUBWOOFER +/-.

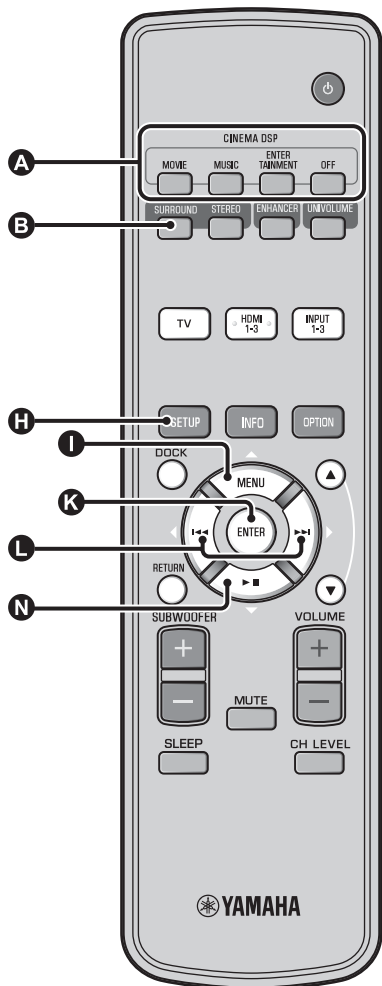

Restitution d'un son surround réaliste (CINEMA DSP)

Profitez d'un son surround grâce à la fonction CINEMA DSP exclusive de Yamaha. ¹⁾

1 Appuyez sur la touche **B** SURROUND pour accéder au mode surround.

2 Appuyez plusieurs fois sur la touche **A** CINEMA DSP. ^{2) 3)}

Le nom de catégorie de CINEMA DSP apparaît sur l'afficheur de la face avant et le témoin CINEMA DSP (☼p. 47) s'allume.

MOVIE	
Sci-Fi	Cette correction reproduit clairement les dialogues et les effets sonores spéciaux des tout derniers films de science-fiction, vous enveloppant dans un vaste espace cinématique.
Adventure	Cette correction reproduit l'environnement palpitant des tout derniers films d'action et vous imprègne de la dynamique et de la fébrilité des scènes rapides.
Spectacle	Cette correction reproduit un environnement ample et grandiose, procurant des sensations encore plus fortes en présence de scènes spectaculaires et d'images percutantes.

1) ☼

CINEMA DSP

Cet appareil est pourvu d'une puce Yamaha CINEMA DSP (processeur numérique de champs sonores) contenant plusieurs corrections de champ qui vous permettent de rehausser le plaisir de l'écoute. La plupart des corrections de champs sonores CINEMA DSP visent à recréer l'acoustique de salles de concert célèbres, de clubs de musique et des cinémas.

2) ☼

Les corrections de champs sonores CINEMA DSP ne sont pas disponibles dans les cas suivants.

- Lecture de signaux audio HD sur un disque Blu-ray.
- Lecture de signaux audio dont la fréquence d'échantillonnage est supérieure à 96 kHz.
- Utilisation de la fonction My Surround (☼p. 23).
- Lecture en mode stéréo.

3) ☼

Ce système mémorise automatiquement les réglages affectés à chaque source d'entrée. Lorsque vous basculez sur une autre entrée, le système rappelle automatiquement les derniers réglages de l'entrée sélectionnée.

MUSIC
<p>Music Video</p> <p>Cette correction produit un environnement vibrant, comme si vous assistiez à un concert de jazz ou de rock.</p>
<p>Concert Hall</p> <p>Cette correction crée l'effet ambiophonique intense d'une grande salle de concert ronde et accroît la présence des instruments en accentuant la prolongation des sons, si bien que vous avez l'impression d'être tout près de la scène.</p>
<p>Jazz Club</p> <p>Cette correction recrée l'environnement acoustique du célèbre club de jazz new-yorkais, « The Bottom Line », si bien que vous avez l'impression d'être assis juste devant la scène.</p>

ENTERTAINMENT
<p>Sports</p> <p>Cette correction reproduit l'environnement vivant des émissions de sports en direct, en concentrant la voix du commentateur au centre et en élargissant l'atmosphère générale du stade, si bien que vous avez l'impression d'être dans un stade de foot ou de baseball.</p>
<p>Talk Show</p> <p>Cette correction reproduit l'environnement vivant des débats télévisés. Il accentue la gaieté ambiante tout en maintenant les conversations à un volume agréable.</p>
<p>Drama</p> <p>Cette correction se caractérise par des réverbérations stables, adaptées à un grand nombre de films, comme les fictions, les comédies ou les comédies musicales et offre une sensation 3D optimale, reproduisant les effets sonores et la musique de fond en douceur tout en restituant bien le volume autour de dialogues clairs.</p>
<p>Game</p> <p>Cette correction a été mise au point pour les jeux de rôle et d'aventure. Les effets des champs sonores cinématographiques ajoutent de la profondeur et une sensation 3D pendant le jeu, tout en produisant des effets d'ambiance cinématographiques dans les scènes vidéo du jeu.</p>
<p>Mch Stereo</p> <p>Cette correction redistribue une source multivoies sur 2 voies, puis fournit le son de toutes les enceintes, produisant un son stéréo de dispersion accrue. C'est la correction idéale pour la musique de fond lors de fêtes, etc.</p>

OFF (DSP Off)
<p>Sur.Decorder (décodeur surround)</p> <p>Ce programme permet de restituer le son surround sans l'effet du champ sonore CINEMA DISP.</p>

Changement du type de sortie audio pour la lecture surround

Vous pouvez déterminer le nombre de voies de sortie ainsi que le type de sortie audio.

1 Appuyez sur la touche **H** SETUP.

2 Utilisez la touche **I** Δ / **N** ∇ et la touche **K** ENTER pour sélectionner « Sound Setup ».

3 Utilisez la touche **I** Δ / **N** ∇ et la touche **K** ENTER pour sélectionner « Sound Out ».

4 Utilisez la touche **I** Δ / **N** ∇ et la touche **K** ENTER pour sélectionner « Ch Out ».

5 Appuyez sur la touche **L** $\langle \rangle$ pour sélectionner le nombre de canaux de sortie.

Paramètres disponibles : 5.1ch, 7.1ch, Auto ch* 4)

6 Appuyez sur la touche **N** ∇ pour sélectionner « Sur. ».

7 Appuyez sur la touche **L** $\langle \rangle$ pour sélectionner la méthode de sortie audio de votre choix. 5)

Paramètres disponibles :
(Lorsque vous sélectionnez 5.1ch) 5Beam, St+3Beam, 3Beam, My Sur.
(Lorsque vous sélectionnez 7.1ch) 5Beam+2, St+3Beam2, 3Beam, My Sur.

8 Pour quitter le menu, appuyez sur la touche **H** SETUP.

Voir page suivante. 

4)

- Les réglages par défaut sont identifiés par le signe « * ».
- Lorsque vous sélectionnez « Auto ch »(automatique).
Lorsque le signal d'entrée est 2ch/5ch → sortie 5.1ch
Lorsque le signal d'entrée est 6.1/7.1ch → sortie 7.1ch

5)

L'indication « Écouteur » s'affiche lorsque vous raccordez des écouteurs et il est impossible de modifier ce réglage.

■ Paramètres disponibles : « Sur. (surround) »

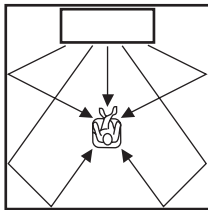
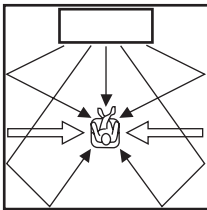
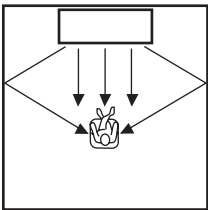
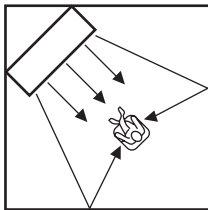
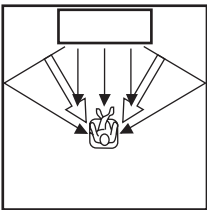
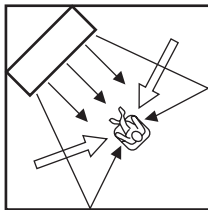
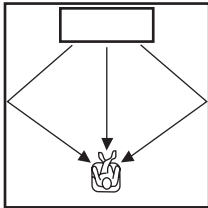
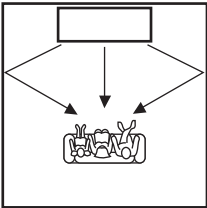
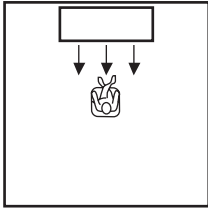
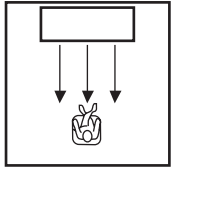
	Modes faisceaux pour « 5.1ch »		Modes faisceaux pour « 7.1ch »	
Ce mode permet de profiter au mieux des effets sonores d'un film, etc.	<p>5 Beam (5 Beam)</p>  <p>Les faisceaux sonores sont émis par les canaux avant gauche, avant droit, central, et surround gauche et droit.</p>		<p>5Beam+2 (5Beam Plus2)</p>  <p>Les signaux sont émis par les canaux avant gauche et droit, central, et surround arrière gauche et droit. Les voies d'ambiance gauche et droite sont mixées dans les voies avant gauche et droite et les voies d'ambiance arrière gauche et droite.</p>	
Ce mode permet de visionner des enregistrements en direct sur un disque Blue-ray	<p>St+3Beam (Stéréo+3Beam)</p>   <p>Les signaux sont émis par les voies avant gauche et droite et les faisceaux sonores par les voies centrale et d'ambiance gauche et droite.</p>		<p>St+3Beam2 (St+3Beam Plus2)</p>   <p>Les signaux sont émis par les voies avant gauche et droite et les faisceaux sonores par les voies centrale et d'ambiance arrière gauche et droite. Les signaux d'ambiance gauche et droit sont émis avec le son des voies avant gauche et droite et les faisceaux sonores d'ambiance arrière gauche et droite.</p>	
Ce mode permet de regarder des films en famille dans une pièce où la position d'écoute se trouve à proximité du mur arrière.	<p>3 Beam (3 Beam)</p> <p>Les signaux sonores sont émis par les voies avant gauche et droite, et centrale. Les autres sources de canaux sont mélangées (canaux avant droit et gauche).</p>  			
Ce mode convient aux petites pièces d'écoute dans lesquelles les effets sonores surround sont inexistantes à cause des conditions de la pièce d'écoute.	<p>My Sur. (My Surround)</p> <p>Pour profiter au mieux des effets sonores de la fonction My Surround, votre position d'écoute doit être face au système. Même s'il s'avère impossible d'obtenir un son surround, cette fonction permet de profiter d'effets surround.</p>  			

Réglage du décodeur surround

Lorsque ce système reproduit des sources à 2 ou à 5.1 canaux en mode surround, le décodeur surround permet de les lire à 7.1 canaux. ¹⁾ Vous pouvez profiter d'une grande variété d'effets sonores surround en changeant de décodeur. ²⁾

Sélectionnez et activez « Sur.Dec.Mode » dans le menu d'options.

Reportez-vous à la section « Configuration des réglages de sources d'entrée (menu d'options) » à la page 27 pour plus d'informations sur l'utilisation du menu d'options.

Décodeurs disponibles et sources recommandées 2 canaux → 5 canaux

Décodeur		Sources conseillées
Pro Logic (Dolby Pro Logic)	–	Toutes les sources
PLII (Dolby Pro Logic II)	Movie Music Game	Films Musique Jeux
Neo:6 (DTS Neo:6)	Cinema Music	Films Musique

2 canaux → 7 canaux

Décodeur		Sources conseillées
PLIIx (Dolby Pro Logic IIx)	Movie Music Game	Films Musique Jeux
Neo:6 (DTS Neo:6)	Cinema Music	Films Musique

1)

À propos du décodeur surround prenant en charge les sources à 5.1 canaux

Lorsque vous réglez « Ch Out » (sortie canal) sur « 7.1 ch », ce système décode des sources à 5.1 canaux, puis restitue un son surround jusqu'à 7.1 canaux (☞p. 23). L'un des décodeurs suivants est sélectionné automatiquement en fonction des signaux entrés.

Source d'entrée à 5.1 canaux	Décodeur
PCM, Dolby Digital, Dolby Digital EX, Dolby TrueHD, Dolby Digital Plus	Dolby Pro Logic IIx Movie/Music
DTS Digital, DTS-ES matrix, DTS-HD Master Audio, DTS-HD High Resolution Audio	DTS-ES matrix
DTS-ES discrete	DTS-ES discrete

2)

- Les décodeurs sont disponibles uniquement lorsque la lecture surround est sélectionnée.
- Les décodeurs disponibles varient selon le réglage « Ch Out » (☞p. 24).
- Lors de la lecture stéréo (☞p. 21) ou de l'utilisation de la fonction My Surround (☞p. 23), le décodeur surround ne fonctionne pas.

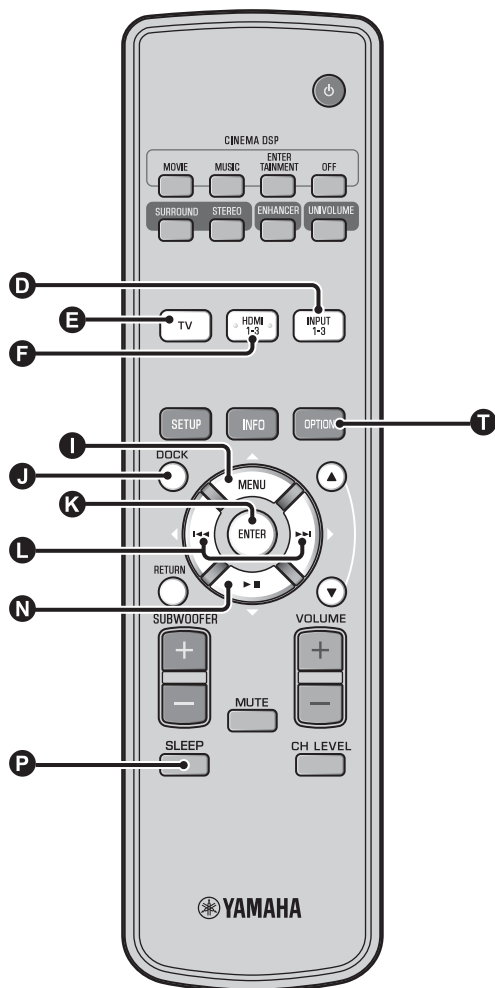

Utilisation de fonctions utiles

Écoute avec un casque

Branchez des écouteurs à la prise PHONES (☞ p. 46) de ce système. ¹⁾

Son surround avec un casque

Grâce à la nouvelle technologie surround à 7.1 canaux, vous pouvez profiter d'un son surround et stéréo dans votre casque, exactement comme sur les enceintes. (☞ p. 21) Lorsque vous utilisez des écouteurs, vous pouvez également activer la fonction CINEMA DSP (☞ p. 22).

1) ☞

- Il est possible de régler le volume, le contrôle de tonalité et le niveau LFE des écouteurs indépendamment de ceux des enceintes.
- Si le son des chaînes à 5.1 ou 7.1 canaux disposant d'un canal LFE (à 0.1) contient trop de graves, réduisez le niveau LFE. (☞ p. 36)

Minuterie de mise hors service/fonction de mise hors tension automatique

Utilisez cette minuterie pour mettre l'appareil en veille après un délai défini.

Appuyez plusieurs fois sur la touche **P** SLEEP.

Réglage du délai de mise en veille automatique. Le témoin SLEEP (☞p. 47) clignote sur l'afficheur de la face avant. Le témoin SLEEP s'allume sur l'afficheur de la face avant et la minuterie de mise hors service est réglée. ²⁾

Paramètres disponibles : Sleep 120 min., Sleep 90 min., Sleep 60 min., Sleep 30 min., AutoPowerDown, Off

■ Fonction de mise hors tension automatique ³⁾

Lorsque la fonction AutoPowerDown est réglée, le système passe automatiquement en mode veille 10 minutes après la mise hors tension ou la mise en veille de la source d'entrée sélectionnée. Cette fonction est utile lorsque vous oubliez d'éteindre le système.

Réglages pour chaque source d'entrée (menu d'options)

Effectuez les réglages en fonction de chaque source d'entrée (TV/HDMI1-3/INPUT1-3/DOCK). Les éléments disponibles dans le menu varient selon l'entrée sélectionnée.

1 Appuyez sur la touche de sélection d'entrée (**D**, **E**, **F**, **J**) pour sélectionner l'entrée dont vous souhaitez modifier les réglages.

2 Appuyez sur la touche **T** OPTION.

Le menu d'options apparaît sur l'afficheur de la face avant.

.Volume Trim

3 Sélectionnez les éléments en appuyant sur la touche **I** Δ /**N** ∇ , puis appuyez sur la touche **K** ENTER.

4 Pour modifier la valeur d'un réglage, appuyez sur la touche **L** \langle /**/** \rangle .

5 Pour quitter le menu d'options, appuyez sur la touche **T** OPTION.

2) 

- Le réglage de la minuterie de mise hors service est désactivé si vous réglez ce système sur le mode de veille ou si vous sélectionnez « Off ».
- Lorsque vous sélectionnez AutoPowerDown, le témoin SLEEP ne s'allume pas si l'appareil d'entrée est sous tension.

3) 

- Si vous utilisez ce système pendant les 10 minutes qui précèdent la mise en veille, le système ne passe en mode veille que 10 minutes après la dernière opération.

Éléments du menu d'options

Les éléments de menu suivants sont disponibles pour chaque entrée.

Source d'entrée	Options du menu
HDMI1-3	Volume Trim, Decoder Mode, Sur. Dec. Mode, Signal Info
TV	
INPUT1-3	
DOCK	Volume Trim, Sur. Dec. Mode, Connect, Disconnect, Pairing, Interlock ⁴⁾

Les éléments du menu d'options sont présentés ci-dessous. Ces paramètres s'appliquent à la source d'entrée actuellement sélectionnée. Les réglages par défaut sont identifiés par le signe « * ».

■ Réglage du niveau d'entrée de chaque prise (Volume Trim)

Réglez le niveau d'entrée de chaque prise pour compenser les variations de volume entre plusieurs périphériques d'entrée.

Plage de réglages : de -6,0 dB à 0,0 dB* à +6,0 dB

■ Commutation du signal audio à reproduire (Decoder Mode)

Ce mode permet de sélectionner les signaux audio numériques pour la lecture.

Paramètres disponibles : Auto*, DTS

Auto : Le système sélectionne automatiquement le signal audio pour la lecture. Nous vous conseillons de sélectionner ce mode.
DTS : Le système reproduit uniquement le signal DTS.

■ Réglage du décodeur surround (Sur. Dec. Mode)

Reportez-vous à la section « Réglage personnalisé du son » (☞p. 21) pour plus d'informations.

- Il est impossible de sélectionner AutoPowerDown dans les cas suivants :
 - Lorsque vous sélectionnez l'entrée analogique (INPUT3) ou DOCK.
 - Lorsque vous sélectionnez TV ou HDMI1-3 et activez la fonction de contrôle HDMI.

4) 

Pour plus d'informations sur la fonction Interlock, reportez-vous à la section « Lecture sur un iPod/iPhone (☞p. 29) ». Pour plus d'informations sur les paramètres Connect, Disconnect et Pairing, reportez-vous à la section « Lecture sur des appareils Bluetooth (☞p. 30) ».

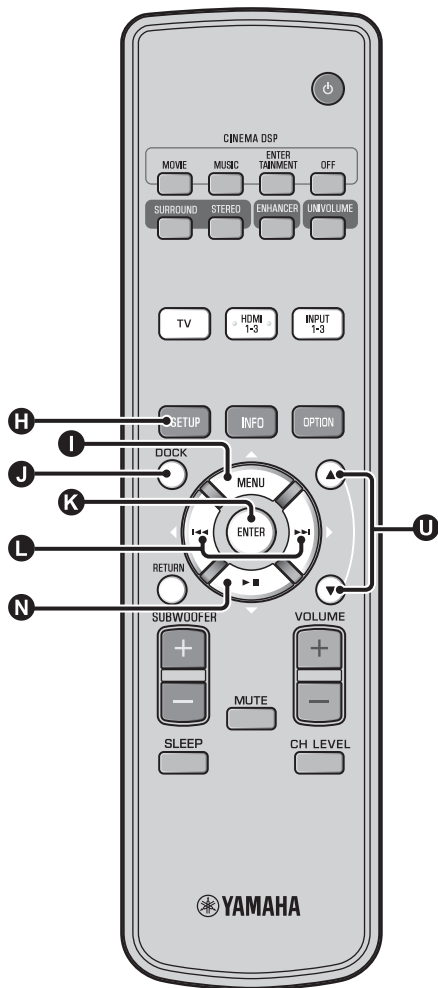

■ Affichage des informations de signaux d'entrée (Signal Info)

Appuyez sur la touche **I** Δ /**N** ∇ pour afficher les informations suivantes.

Format	Format audionumérique
Channel	Nombre de canaux dont dispose le signal d'entrée (avant/surround/LFE (effets sonores de basses fréquences)) Exemple d'affichage : [3/2/0.1] → Avant 3 canaux, Surround 2 canaux, LFE pour signal d'entrée ¹⁾
Sampling	Fréquence d'échantillonnage du signal audionumérique
Bitrate	Débit binaire par seconde du signal d'entrée
HDMI In	Résolution du signal vidéo HDMI
HDMI Message	En cas d'erreur avec la fonction HDMI (s'affiche uniquement lorsqu'une erreur se produit.)

1)

Si le signal d'entrée dispose de canaux qu'il est impossible d'afficher au format indiqué dans l'exemple précédent, le nombre total de canaux est indiqué, par exemple « 5.1ch ».

Lecture sur un iPod/iPhone

Vous pouvez lire les fichiers musicaux enregistrés sur l'iPod/iPhone raccordé à la station d'accueil Dock Universal pour iPod de (par ex. YDS-12, en option) ou au Système sans fil pour iPod/iPhone (YID-W10, en option) de Yamaha.

1 Placez l'iPod/iPhone sur la station d'accueil Dock Universal pour iPod ou sur le Système sans fil pour iPod/iPhone de Yamaha raccordé à la borne DOCK. ²⁾

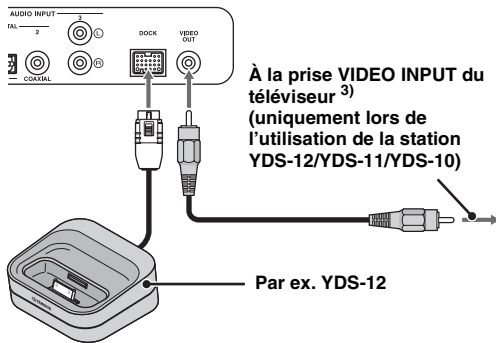

À la prise VIDEO INPUT du téléviseur ³⁾ (uniquement lors de l'utilisation de la station YDS-12/YDS-11/YDS-10)

Par ex. YDS-12

Éloignez autant que possible cet appareil du système pour éviter les interférences.

2 Démarrez la lecture sur l'iPod/iPhone en appuyant sur la touche DOCK. ⁴⁾

2)

- Effectuez ce raccordement lorsque ce système est en mode veille.
- Pour plus de détails sur le mode de raccordement et de configuration des appareils YDS-12 et YID-W10, consultez la documentation qui les accompagne.

3)

Lorsque vous utilisez la station YDS-12, YDS-11 ou YDS-10 avec le câble vidéo à fiches (fourni) pour relier la prise VIDEO OUT de ce système à la prise VIDEO INPUT du téléviseur, vous pouvez afficher la vidéo enregistrée sur l'iPod/iPhone sur le téléviseur.

4) Remarque

- Il est possible que certaines fonctions ne soient pas disponibles en fonction du modèle ou de la version du logiciel de votre iPod/iPhone.
- Pour plus d'informations sur les messages qui apparaissent sur l'afficheur de la face avant de l'iPod/iPhone raccordé, reportez-vous à la section « iPod/iPhone (p. 44) » du chapitre « Guide de dépannage ».

Lors de l'utilisation de la station d'accueil Dock Universal pour iPod de Yamaha (par ex. YDS-12, en option) ⁵⁾

Placez l'iPod/iPhone sur la station d'accueil, puis utilisez la télécommande de ce système pour commander la lecture. Vous pouvez également afficher les vidéos que contient l'iPod/iPhone sur le téléviseur.

- **K** **L** **N** : Ces touches permettent de commander le menu de l'iPod.
- **U** : Cette touche permet de commander la molette.

iPod/iPhone pris en charge par la station d'accueil Dock Universal pour iPod (YDS-12/YDS-11/YDS-10) :

(À compter de septembre 2010)

- iPod touch, iPod mini, iPod (4e et 5e générations), iPod Classic, iPod nano, iPhone, iPhone 3G, iPhone 3GS
- L'iPhone n'est pas compatible avec la station YDS-11/YDS-10.

Lors de l'utilisation du système sans fil pour iPod (YID-W10, en option) ⁶⁾

Après avoir raccordé le récepteur à ce système et placé l'iPod/iPhone sur l'émetteur, utilisez l'iPod/iPhone raccordé comme télécommande lors de la lecture de fichiers audio.

iPod/iPhone pris en charge par le système sans fil pour iPod (YID-W10) :

(À compter de septembre 2010)

- iPod touch, iPod (5e génération), iPod Classic, iPod nano, iPhone, iPhone 3G, iPhone 3GS

■ Liaison avec ce système (mode Interlock) ⁷⁾

Lorsque vous utilisez le système YID-W10, vous pouvez utiliser les fonctions de l'iPod/iPhone lorsque le mode « Interlock » est réglé sur « On » dans le menu d'options (p. 27).

- Lorsque la lecture démarre sur l'iPod/iPhone, ce système se met sous tension et la source DOCK (iPod) est automatiquement sélectionnée.
- Ce système passe automatiquement en mode veille lorsque la lecture cesse ou quelques minutes après le retrait de l'iPod/iPhone de l'émetteur.

- Réglez le volume au niveau minimum avant de brancher ou de retirer votre iPod/iPhone.

5)

Même s'il est en mode veille, ce système charge la batterie de l'iPod/iPhone placé sur la station d'accueil Dock Universal pour iPod de Yamaha raccordée à la borne DOCK. L'indication « Charging » apparaît sur l'afficheur de la face avant.

6)

- Lorsque vous raccordez le système YID-W10 et réglez le mode « Interlock » sur « On », il se charge même en mode de veille.
- Utilisez la télécommande de ce système pour régler le volume de lecture sur un niveau supérieur au volume maximum de l'iPod/iPhone.

7)

Il est possible d'activer la tonalité et le son de l'application pour cette fonction. Lorsque les sons de l'iPhone sont désactivés, ce système ne s'active pas avec la tonalité.

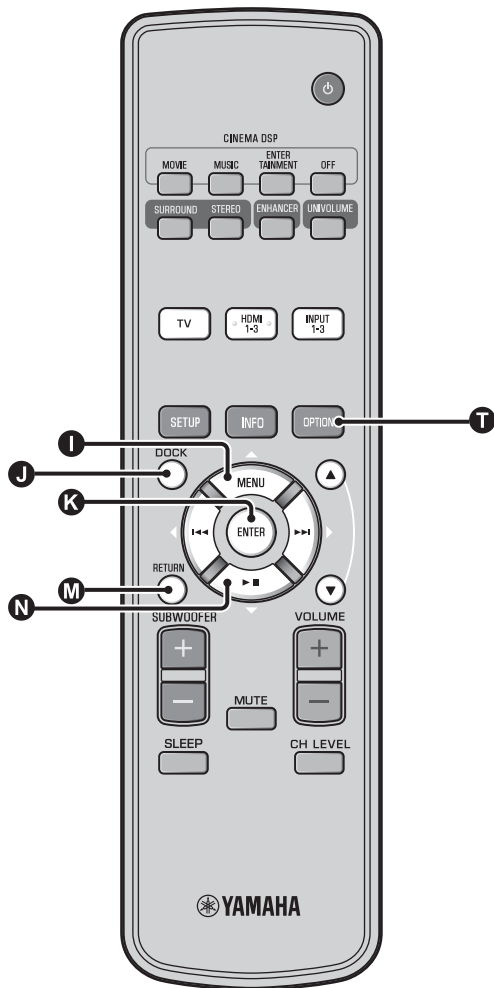

Lecture sur des appareils Bluetooth

Vous pouvez lire les fichiers musicaux enregistrés sur votre appareil Bluetooth (lecteurs audio portables, ordinateurs compatibles Bluetooth, etc.) raccordé au Récepteur Audio Sans Fil Bluetooth (YBA-10, en option).

Couplage

À propos du « couplage »

Le couplage consiste à enregistrer un appareil en vue d'établir une communication. Il est nécessaire de procéder au couplage avant d'utiliser un appareil Bluetooth avec le Récepteur Audio Sans Fil Bluetooth de Yamaha raccordé au système pour la première fois ou lorsque les données de couplage enregistrées ont été supprimées.

Pour des raisons de sécurité, l'opération de couplage ne dure pas plus de 8 minutes. Lisez attentivement toutes les instructions avant de commencer.

1 Comme décrit à l'étape 1 (☞ p. 29) de la section « Lecture sur un iPod/iPhone », raccordez le Récepteur Audio Sans Fil Bluetooth (YBA-10, en option) à la borne DOCK. ¹⁾

2 Appuyez sur la touche **Ⓛ** DOCK pour sélectionner l'entrée DOCK.

3 Mettez sous tension l'appareil Bluetooth que vous souhaitez coupler, puis accédez à l'état de couplage. ²⁾

4 Appuyez sur la touche **Ⓡ** OPTION.

Le menu d'options de l'entrée DOCK apparaît sur l'afficheur.

5 Sélectionnez « Pairing » en appuyant sur la touche **Ⓛ** Δ /**Ⓝ** ∇ , puis appuyez sur la touche **Ⓚ** ENTER. ³⁾

L'indication « Searching... » apparaît dès que la connexion Bluetooth est établie.

6 Vérifiez que l'appareil Bluetooth détecte le Récepteur Audio Sans Fil Bluetooth.

Si l'appareil Bluetooth détecte le Récepteur Audio Sans Fil Bluetooth Yamaha, le nom du récepteur audio (« YBA-10 YAMAHA », par exemple) s'affiche dans la liste des périphériques de l'appareil Bluetooth.

7 Sélectionnez le Récepteur Audio Sans Fil Bluetooth dans la liste des périphériques, puis saisissez « 0000 » comme mot de passe Bluetooth.

Connexion ⁴⁾

1 Appuyez sur la touche **Ⓛ** DOCK pour sélectionner l'entrée DOCK.

2 Appuyez sur la touche **Ⓡ** OPTION.

3 Sélectionnez « Connect », puis appuyez sur la touche **Ⓚ** ENTER. ⁵⁾

4 Pour déconnecter le Récepteur Audio Sans Fil Bluetooth de l'appareil Bluetooth, appuyez une nouvelle fois sur la touche **Ⓡ** OPTION pour afficher le menu d'options, sélectionnez « Disconnect », puis appuyez sur la touche **Ⓚ** ENTER.

1) 

Pour plus d'informations, consultez la documentation fournie avec le récepteur YBA-10.

2) 

Consultez la documentation de votre appareil Bluetooth pour obtenir de plus amples informations.

3) 

Pour annuler le couplage, appuyez sur la touche **Ⓜ** RETURN.

4) 

Lorsque vous établissez la connexion Bluetooth à partir de ce système, vous pouvez vous connecter uniquement à l'appareil Bluetooth le plus récemment connecté.

5) 

- Pour plus d'informations sur les messages, reportez-vous à la section « Bluetooth (☞ p. 45) » du chapitre « Guide de dépannage ».
- Si vous souhaitez établir une connexion à un appareil Bluetooth autre que l'appareil le plus récemment connecté, établissez la connexion à partir de l'appareil Bluetooth concerné. Consultez la documentation de votre appareil Bluetooth pour obtenir de plus amples informations.

Menu installation

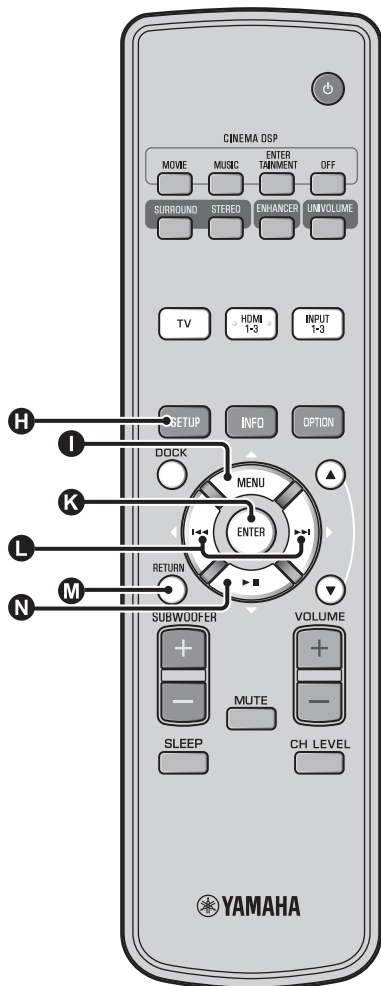

Procédure d'installation

Avant d'effectuer les procédures suivantes, vérifiez que ce système et le téléviseur sont reliés à l'aide du câble vidéo à fiches (fourni) et réglez l'entrée du téléviseur sur « VIDEO INPUT 1 (exemple) ».

1 Appuyez sur la touche **H** SETUP pour accéder au menu installation. ¹⁾

Menu installation

- Mémoire
- Installation automatique
- Installation manuelle
- Paramètres son
- Réglages des entrées
- Réglages affichage

[▲]/[▼]: Haut/Bas
[ENTER]: Entrer

2 Sélectionnez le menu en appuyant sur la touche **I** △/N ▽, puis appuyez sur la touche **K** ENTER.

Répétez ces étapes pour afficher le menu de votre choix.

Installation manuelle

- 1) Instal. paramètres
- 2) Ajust. faisceaux
- 3) Localisation image

[▲]/[▼]: Haut/Bas
[ENTER]: Entrer

3 Modifiez la valeur de réglage de chaque menu en appuyant sur la touche **L** ◀/▶. ²⁾

4 Appuyez de nouveau sur la touche **H** SETUP pour quitter le menu de configuration.

Appuyez sur la touche **M** RETURN pour revenir au menu précédent.

1) **!** Remarque

Maintenez enfoncée la touche **H** SETUP pour afficher le menu « Choix de la langue » (*p. 40).

2)

Les réglages par défaut sont identifiés par le signe « * ».

Liste du menu installation

Catégorie	Menu	Sous-menu	Description	Page	
Mémoire	Charger	Mémoire 1, Mémoire 2, Mémoire 3	Charge les réglages de faisceaux et de son mis en mémoire.	☞ p. 17	
	Sauvegarder	Mémoire 1, Mémoire 2, Mémoire 3	Met en mémoire les réglages de faisceaux et de son actuels.	☞ p. 16	
Installation automatique	Optimisation son+faisceaux	Installation automatique	Optimise automatiquement les réglages de faisceaux et de son.	☞ p. 14	
	Optimisation faisceaux		Optimise automatiquement les réglages de faisceaux.	☞ p. 14	
	Optimisation son		Optimise automatiquement les réglages de son.	☞ p. 14	
Installation manuelle	Instal. paramètres	Position de l'appareil, réglages de la pièce d'écoute et de la distance	Personnalisation de la pièce d'écoute et réglage de la position d'écoute.	☞ p. 34	
	Ajust. faisceaux	Angle horizontal, Longueur trajet faisceau, Longueur focale (Avant G, Avant D, Centre, Surround G, Surround D)	Réglage des différents paramètres de chaque faisceau sonore.	☞ p. 35	
	Localisation image	Gauche, Droite	Réglage de l'équilibre entre les voies avant gauche et droite.	☞ p. 36	
Paramètres son	Contrôle tonalité	Aigue, Grave	Réglage du niveau de sortie des sons aigus et des sons graves.	☞ p. 36	
	Caisson de basse	Niveau LFE	Configure les réglages de caisson de basse.	☞ p. 36	
	Retard audio	Auto LIP Sync		Règle le retard au niveau de la synchronisation de sortie entre les signaux vidéo et les signaux audio.	☞ p. 36
		TV, HDMI1-3, INPUT1, INPUT2, INPUT3		Réglage manuel de la synchronisation de sortie des signaux audio.	☞ p. 36
	Contrôle dynamique	Adaptive DRC, Dolby/DTS DRC		Règle la dynamique	☞ p. 37
	Niveau de sortie	Avant G, Avant D, Centre, Surround G, Surround D, Caisson de basse		Règle le niveau de sortie de chaque voie.	☞ p. 37
Signal de sortie	Canal de sortie	Surround	Configure les réglages de sortie des faisceaux sonores.	☞ p. 37	
		Surround	Configure les réglages de sortie des signaux audio surround.	☞ p. 37	
Réglages des entrées	Assigner entrée	Optique1, Optique2, Coaxiale, Analogique	Attribue les prises en fonction de l'appareil à utiliser.	☞ p. 38	
		Sélection audio (HDMI1, HDMI2, HDMI3)	Configuration de la sortie audio à partir de la prise HDMI	☞ p. 38	
	Renommer entrée	TV, INPUT1, INPUT2, INPUT3, HDMI1, HDMI2, HDMI3	Modification du nom de source affiché.	☞ p. 39	
	Paramétrage HDMI	Contrôle HDMI, Support audio	Configure les réglages HDMI.	☞ p. 39	
Réglages affichage	Instal. afficheur	Variateur standard, Variateur auto	Configure les paramètres de l'afficheur de la face avant.	☞ p. 40	
	Instal. OSD	Placement OSD, OSD couleur noire	Configure les paramètres OSD.	☞ p. 40	
	Choix de la langue	ENGLISH, DEUTSCH, FRANÇAIS, ESPAÑOL, ITALIANO, NEDERLANDS, РУССКИЙ, SVENSKA	Change la langue de l'affichage à l'écran.	☞ p. 40	
	Unité de mesure	Mètre, Pied	Changement d'unité de mesure pour l'afficheur.	☞ p. 40	

Installation manuelle

Utilisez ce menu pour régler manuellement les différents paramètres déterminant la sortie des faisceaux sonores. Pour régler avec davantage de précision les paramètres configurés lors de l'installation automatique, utilisez « Ajust. faisceaux » et « Localisation image ».

Instal. paramètres

Installation manuelle → Instal. paramètres

Utilisez ce menu pour préciser la position de cet appareil dans la pièce et la distance qui le sépare de la position d'écoute. ^{1) 2)}

1 Sous « Instal. paramètres 1/3 », réglez « Position de l'appareil ».

Sélectionnez l'emplacement de l'appareil. ³⁾

Paramètres disponibles : Parallèle au mur* (parallèle au mur), Position de l'appareil (en angle ou dans un coin)

Parallèle au mur

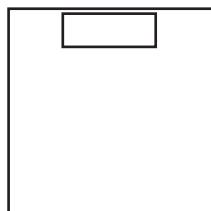

Position de l'appareil

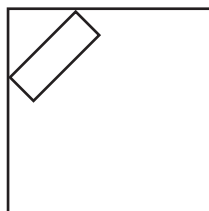

2 Sous « Instal. paramètres 2/3 », réglez les dimensions de la pièce d'écoute.

Spécifiez la longueur et la largeur de la pièce d'écoute.

Plage de réglage : de 2,0 m à 12,0 m

Si l'appareil est monté parallèlement au mur, spécifiez la largeur de la pièce et la distance entre l'appareil et le mur arrière.

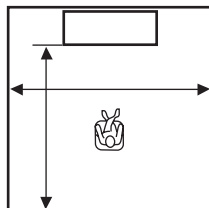

Si l'appareil est monté dans un coin de la pièce, spécifiez la largeur et la longueur de la pièce.

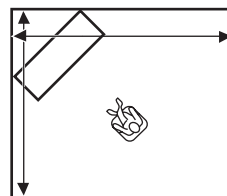

3 Sous « Instal. paramètres 3/3 », réglez la distance.

Spécifiez la distance entre la position d'écoute et l'appareil. Quand l'appareil est monté parallèlement au mur, vous devez également spécifier la distance entre la position d'écoute et le mur de gauche.

Plage de réglage (à partir de ce système) : 1,8 m à 9,0 m

Plage de réglage (à partir du mur gauche) : 0,6 m à 11,4 m

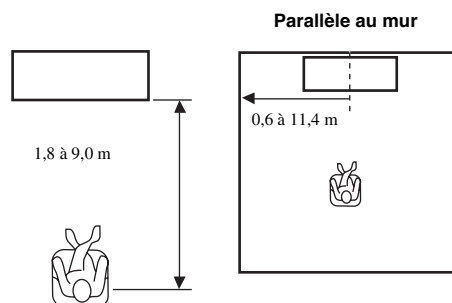

1) ☀️

Si vous effectuez des réglages sous « Instal. paramètres », les paramètres de la fonction « Ajust. faisceaux » se règlent automatiquement.

2) ☀️

Si d'autres réglages sont effectués sous « Instal. paramètres », les réglages effectués lors de la procédure d'installation automatique pour optimiser les faisceaux seront perdus.

3) ☀️

Si vous modifiez ce réglage, le paramètre « Mode surround » change automatiquement (☞ p. 23).

Ajust. faisceaux

Installation manuelle → Ajust. faisceaux

Utilisez ce paramètre pour le réglage manuel des différents paramètres des faisceaux sonores. ⁴⁾

1 Réglez l'« Angle horizontal ».

Réglez l'angle dans le plan horizontal pour chaque canal à l'aide de tonalités d'essai.

Réglez vers la gauche (L) pour diriger la sortie vers la gauche et vers la droite (R) pour la diriger vers la droite.

Plage de réglage : L90° à R90°

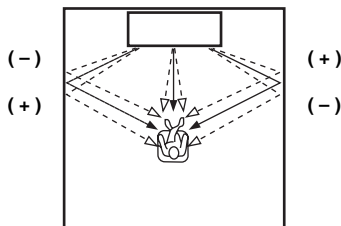

2 Réglez la « Longueur trajet faisceau ». ⁵⁾

Réglez la distance parcourue par les faisceaux sonores, depuis leur émission jusqu'à leur arrivée à la position d'écoute, de sorte que tous les sons puissent arriver en même temps à la position d'écoute.

Plage de réglage : de 0,3 m à 24,0 m

Chaque flèche indique la distance parcourue par un faisceau.

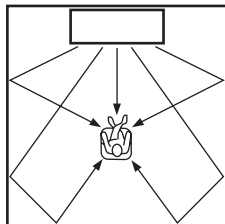

3 Réglez la « Longueur focale ». ⁶⁾

Précisez la distance entre l'avant de l'appareil et le point focal de chaque voie afin de conférer plus d'ampleur à chaque voie. Choisissez une valeur inférieure - (moins) pour que le point focal tourne vers l'extérieur (élargir la zone idéale), ou bien choisissez une valeur supérieure + (plus) pour que le point focal tourne vers la position normale (rétrécir la zone idéale).

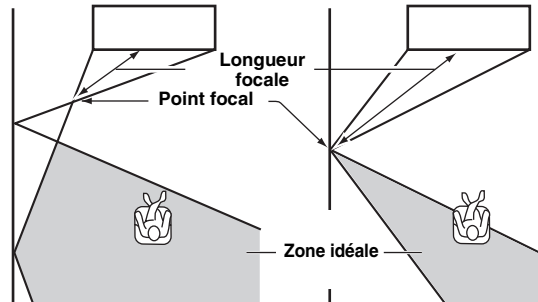

Nous vous recommandons d'utiliser le réglage initial (-0,5 m ou -1,5 ft) pour « Centre ».

Sous-menu : Avant G, Avant D, Surround G, Surround D

Plage de réglage : -1,0 m à +13,0 m

Sous-menu : Centre

Plage de réglage : -1,0 m à -0,5 m* à +13,0 m

Exemple

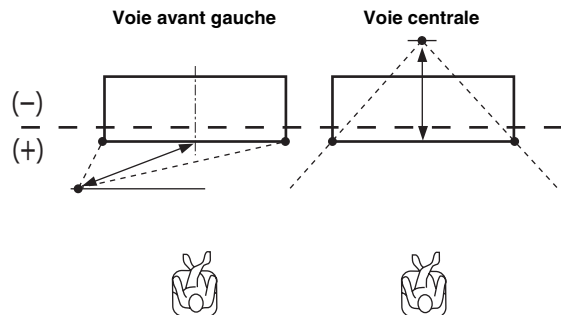

4)

- Les paramètres « Ajust. faisceaux » se règlent automatiquement (excepté « Centre » sous « Longueur focale ») si vous lancez l'installation automatique (☞p. 12) ou réglez « Instal. paramètres » (☞p. 34).
- Certaines positions de canaux ne sont pas accessibles au réglage en raison du mode surround retenu (☞p. 23). En ce cas, la mention « - - » s'affiche.

5) Remarque

Effectuez ce réglage uniquement après avoir réglé l'« Angle horizontal ».

6)

La largeur de la zone idéale s'élargit légèrement par rapport à la largeur du système lorsque vous procédez à l'installation automatique (☞p. 12) ou si vous réglez « Instal. paramètres » (☞p. 34).

Localisation image

Installation manuelle → Localisation image

Ce paramètre sert à ajuster la provenance du son transmis par les voies avant gauche et droite, tel qu'on l'entend, pour qu'il semble le plus proche possible de la voie centrale.

Utilisez ce paramètre pour modifier la répartition entre les voies avant gauche et droite si les sons manquent de naturel.

Ce paramètre est disponible uniquement lorsque vous sélectionnez « 5BeamPlus2 », « 5 Beam » ou « 3 Beam » sous « Mode surround » (p. 23).

Sélectionnez « On » pour régler la direction du son.

Paramètres disponibles : Off*, On

1 Réglez la position d'image de la voie avant gauche (Gauche).

Plus le pourcentage est élevé, plus les sons de la voie centrale sont puissants.

Plage de réglage : 0 %* à 95 %

En l'absence de réglage

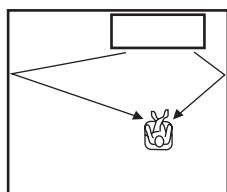

Lorsque la voie avant gauche est ajustée

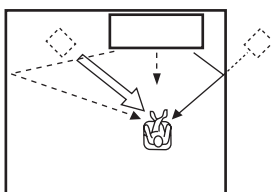

2 Réglez la position d'image de la voie avant droite (Droite).

Plus le pourcentage est élevé, plus les sons de la voie centrale sont puissants.

Plage de réglage : 0 %* à 95 %

En l'absence de réglage

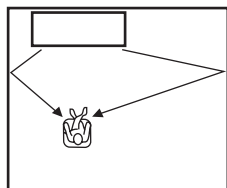

Lorsque la voie avant droite est ajustée

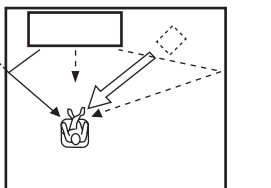

Contrôle tonalité

Contrôle tonalité

Paramètres son → Contrôle tonalité

Cette fonction permet de régler le niveau de sortie des sons hautes et basses fréquences.

Sous-menu : Aiguë (tonalité aiguë), Grave (tonalité grave)

Plage de réglages : de -10,0 dB à 0,0 dB* à +10,0 dB

Réglages du caisson de basse

Paramètres son → Caisson de basse

Sous-menu : Niveau LFE

Cette fonction permet de régler le volume des signaux Dolby Digital et DTS inclus dans le canal LFE (effets sonores de basses fréquences). 2)

Plage de réglages : de -20,0 dB à 0,0 dB*

Commande du retard audio

Paramètres son → Retard audio

Les images des téléviseurs à écran plat sont parfois décalées par rapport au son. Vous pouvez utiliser cette fonction pour décaler le son afin de le synchroniser avec l'image vidéo.

Sous-menu : Auto LIP Sync

Sélectionnez le mode de réglage automatique du retard audio.

Paramètres disponibles : On*, Off

« On » : Le retard audio est ajusté automatiquement. Ce paramètre est disponible lorsque vous raccordez un téléviseur qui prend en charge la synchronisation automatique à la prise HDMI OUT (ARC) de ce système.

« Off » : Sélectionnez « Off » si le téléviseur raccordé à la prise HDMI OUT (ARC) du système n'est pas compatible avec la fonction de synchronisation automatique ou si vous désirez désactiver cette fonction. Il est possible de régler manuellement le retard de chaque entrée à l'aide des éléments suivants.

Sous-menu : TV

Cette fonction permet de régler le retard audio appliqué aux signaux provenant des prises TV.

Plage de réglages : de 0 ms* à 300 ms

1)

Pour régler le niveau sonore de chaque canal, reportez-vous à la section « Niveau de sortie » (p. 37)

2)

Qu'est-ce que LFE ?

« LFE » renvoie à l'effet basses fréquences dont dispose le signal audionumérique. Les signaux numériques tels que Dolby Digital et DTS disposent d'un canal dédié pour LFE.

Sous-menu : HDMI1-3

Cette fonction permet de régler manuellement le retard audio appliqué aux signaux provenant des prises HDMI IN. Ce réglage ne prend effet que lorsque « Auto LIP Sync » est réglé sur « Off ».

Plage de réglages : de 0 ms à 30 ms* à 300 ms

Sous-menu : INPUT1/INPUT2/INPUT3

Cette fonction permet de régler le retard audio appliqué aux signaux provenant des prises INPUT1/INPUT2/INPUT3.

Plage de réglages : de 0 ms à 30 ms* à 300 ms

Contrôle dynamique**Paramètres son → Contrôle dynamique**

Permet de régler la compression de la plage dynamique. La dynamique est la différence entre le son le plus faible perceptible au-dessus du bruit de l'appareil et le son le plus fort que l'appareil peut reproduire sans distorsion.

Sous-menu : Adaptive DRC ³⁾

Déterminez si la dynamique sera réglée conjointement avec le niveau de volume. Lorsque cette fonction est réglée sur « On », la plage dynamique est ajustée comme suit.

Quand le volume est faible:

la plage dynamique rétrécit. Les sons forts sont réduits, et les sons difficilement audibles sont augmentés.

Quand le volume est élevé:

la plage dynamique s'élargit. Des sons bas aux sons forts, la source sonore est reproduite sans réglage du volume.

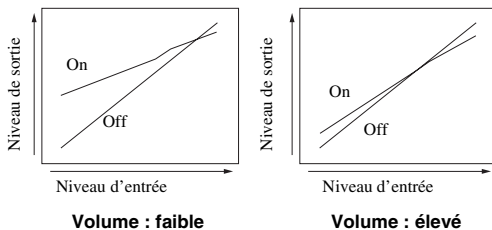
**Paramètres disponibles : On*, Off**

« On » : La plage dynamique est réglée automatiquement. ⁴⁾

« Off » : La plage dynamique n'est pas réglée automatiquement.

Sous-menu : Dolby/DTS DRC

Cette fonction permet de sélectionner la quantité de dynamique appliquée pendant le décodage des signaux Dolby Digital et DTS.

Paramètres disponibles : Min/Auto, Standard, Max*

Max : Le son est restitué sans régler la plage dynamique des signaux d'entrée. ⁵⁾

Standard : Plage dynamique recommandée pour un usage domestique normal.

Min/Auto :

(Minimum) Permet un réglage de la plage dynamique convenant à un volume faible ou à un environnement calme, comme en soirée, ainsi qu'aux signaux bitstream (excepté les signaux Dolby TrueHD).

(Auto) Permet un réglage de la plage numérique en fonction des informations provenant du signal d'entrée lors de la réception d'un signal Dolby TrueHD.

Niveau de volume de chaque canal à l'aide de tonalités d'essai**Paramètres son → Niveau de sortie**

Cette fonction permet de régler le volume de chaque canal à l'aide de tonalités d'essai. ⁶⁾

Sous-menu :

Avant G, Avant D, Centre, Surround G, Surround D, Caisson de basse

Plage de réglages : de -10,0 dB à +10,0 dB

Réglage du signal de sortie**Configuration de la sortie des faisceaux acoustiques****Paramètres son → Signal de sortie****Sous-menu : Canal de sortie, Surround**

Permet de configurer le nombre de canaux de sortie (5.1ch/7.1ch/Auto) ou la méthode de sortie audio. Pour plus d'informations, reportez-vous à la section « Changement du type de sortie audio pour la lecture surround » (p. 23).

3)

- Lorsque vous sélectionnez « On », le paramètre « Dolby/DTS DRC » est automatiquement défini sur « Max ».
- Ce réglage n'est pas disponible lorsque vous réglez UniVolume sur « On ».

4)

Ce paramètre permet de mieux entendre le son, notamment lorsque vous écoutez la source d'entrée tard le soir à un volume faible.

5)

« Adaptive DRC » se règle automatiquement sur « Off » lorsqu'un réglage autre que « Max » est sélectionné.

6)

Lorsque vous utilisez la fonction My Surround, il est possible de sélectionner Centre, Surround G/D et Caisson de basse.

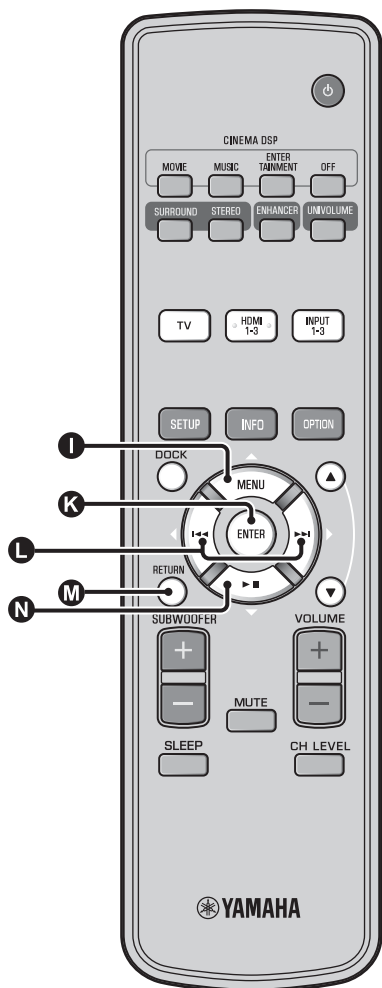

Affectation de l'entrée

Affectation de l'entrée

Réglages des entrées → Assigner entrée¹⁾

Permet de modifier les touches attribuées aux prises d'entrée de l'appareil. Le son de l'entrée sélectionnée est réglé en fonction de la touche affectée à chaque prise. ²⁾

Paramètres disponibles :

Sous-menu	Réglage par défaut
Prise d'entrée audio	
Optique1	TV
DIGITAL (OPTICAL) TV	
Optique2	INPUT1
DIGITAL (OPTICAL) 1	
Coaxiale	INPUT2
DIGITAL (COAXIAL) 2	
Analogique	INPUT3
AUDIO INPUT 3	

Paramètres disponibles : TV, INPUT1, INPUT2, INPUT3, HDMI1, HDMI2, HDMI3

Sélection audio (sélection de prise d'entrée HDMI)

Régler le signal sonore HDMI sur Off lorsque vous souhaitez reproduire la vidéo à partir de la prise HDMI IN et restituer le son à partir de la prise AUDIO INPUT. ³⁾

Sous-menu : HDMI1, HDMI2, HDMI3

Paramètres disponibles : Off, On*

1) ☀️

Réglez l'entrée HDMI IN correspondante sur « Off » et le réglage de l'entrée audio sur la prise HDMI IN sous « Assigner entrée » lorsque vous sélectionnez HDMI IN.

2) ☀️

Les paramètres disponibles pour une autre prise d'entrée audionumérique déjà sélectionnée ne s'affichent pas.

3) ☀️

Exemple : lorsque vous raccordez ce système à un ordinateur

- Raccordez la prise de sortie DVI de l'ordinateur et HDMI IN 3 à l'aide du câble de conversion DVI → HDMI.
- Raccordez l'une des prises de sortie audio de l'ordinateur et la prise AUDIO INPUT 3 (Analogique).
- Réglez « Analogique » sous « Assigner entrée » sur « HDMI3 ».
- Réglez « HDMI3 » sous « Sélection audio (Assigner entrée) » sur « Off ».

Renommer entrée

Réglages des entrées → Renommer entrée

Permet de modifier le nom de la source d'entrée affichée quand cette source est sélectionnée. Sélectionnez un nom parmi les modèles, ou entrez un nom de votre choix.

■ Sélection d'un nom dans la liste des modèles

1 Appuyez sur la touche **I** Δ / **N** ∇ pour sélectionner la source d'entrée à renommer.

2 Appuyez sur la touche **L** $\langle \rangle$ pour sélectionner un nom de source d'entrée.

Paramètres disponibles : Blu-ray, DVD, DVR, CATV, Satellite, Game

3 Pour quitter le menu, appuyez sur la touche **M** RETURN.

■ Saisie d'un nouveau nom

1 Appuyez sur la touche **I** Δ / **N** ∇ pour sélectionner la source d'entrée à renommer.

2 Appuyez sur la touche **K** ENTER.

« \blacktriangledown » apparaît au-dessus de l'affichage du nouveau nom pour indiquer la position de saisie.

3 Appuyez sur la touche **L** $\langle \rangle$ pour placer le **_** (trait de soulignement) sous l'espace ou le caractère à modifier.

4 Appuyez sur la touche **I** Δ / **N** ∇ pour sélectionner le caractère de votre choix. ⁴⁾

5 Répétez les étapes 3 et 4 pour modifier d'autres caractères.

6 Pour valider le réglage, appuyez sur la touche **K** ENTER.

7 Pour quitter le menu, appuyez sur la touche **M** RETURN.

Configuration de la fonction HDMI

Menu : Paramétrage HDMI

Permet de configurer les réglages relatifs aux signaux HDMI et à la fonction de commande HDMI.

■ Contrôle HDMI

Sous-menu : Contrôle HDMI

Utilisez cette fonction pour mettre en relation cet appareil et un téléviseur à commande HDMI via la liaison HDMI. Pour plus d'informations, reportez-vous à la section « Utilisation du système avec la télécommande du téléviseur (p. 18) ».

Paramètres disponibles : Off*, On

« Off » : La fonction de contrôle est désactivée. Le système consomme moins d'énergie en mode veille.

« On » : La fonction de contrôle est activée.

■ Appareil de lecture audio

Sous-menu : Support audio

Permet de sélectionner l'élément qui produira les signaux audio HDMI. Ce paramètre est uniquement disponible lorsque vous réglez « Contrôle HDMI » sur « Off ». ⁵⁾

Paramètres disponibles : YRS-2100 (YRS-1100)*, Autre

« YRS-2100 (YRS-1100) » : Le son de l'entrée est diffusé.

« Autre » : Le son de l'appareil raccordé à la prise HDMI OUT (ARC) est diffusé.

4)

Lors de la saisie, vous pouvez utiliser les caractères A à Z, 0 à 9, a à z et des symboles (!, ?, <, >, etc.).

5)

Les signaux vidéo HDMI reçus via l'une des prises HDMI IN du système sont toujours diffusés via la prise HDMI OUT (ARC).

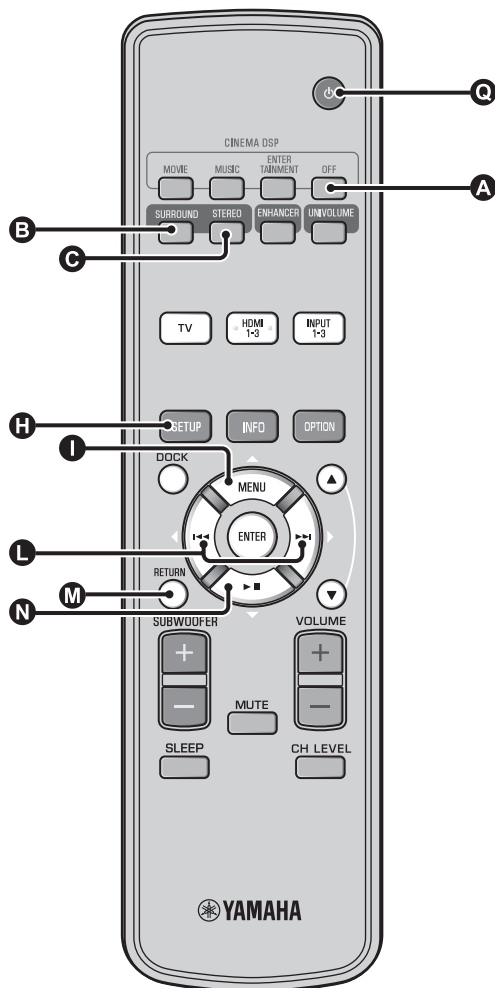

Réglages affichage

■ Configuration de l'afficheur de la face avant

Réglages affichage → Instal. afficheur

Utilisez ce paramètre pour régler la luminosité et d'autres paramètres de l'afficheur de la face avant.

Sous-menu : Variateur standard

Utilisez ce paramètre pour déterminer la luminosité de l'afficheur de la face avant lorsque vous commandez l'appareil. La luminosité de l'afficheur de la face avant s'atténue au fur et à mesure que la valeur de réglage décroît.

Paramètres disponibles : -2, -1, Off* (plus lumineux)

Sous-menu : Variateur auto

Utilisez ce paramètre pour régler la luminosité de l'afficheur de la face avant lors d'un fonctionnement normal (lorsque vous cessez d'utiliser le système/la télécommande) en fonction de la valeur de réglage du « Variateur standard ». La luminosité de l'afficheur de la face avant s'atténue au fur et à mesure que la valeur de réglage décroît.

Paramètres disponibles : Affichage éteint (sombre), -3, -2, -1, Off* (plus lumineux)

■ Instal. OSD

Réglages affichage → Instal. OSD

Utilisez ce paramètre pour spécifier la position de l'affichage et la couleur de fond de l'affichage à l'écran.

Sous-menu : Placement OSD

Utilisez ce menu pour positionner verticalement l'affichage des menus sur l'écran de télévision. Choisissez une valeur inférieure - (moins) pour monter la position des menus sur l'écran de télévision, et une valeur supérieure + (plus) pour l'abaisser.

Paramètres disponibles : -5 à ±0* à +5

Sous-menu : OSD couleur noire

Permet de sélectionner la couleur de fond de l'affichage des menus sur l'écran de télévision.

Paramètres disponibles : Bleu*, Gris, Noir, Violet, Rouge

■ Choix de la langue ¹⁾

Réglages affichage → Choix de la langue

Permet de changer la langue de l'affichage à l'écran.

Paramètres disponibles : ENGLISH* (Anglais), DEUTSCH (Allemand), FRANÇAIS (Français), ESPAÑOL (Espagnol), ITALIANO (Italien), NEDERLANDS (Néerlandais), РУССКИЙ (Russe), SVENSKA (Suédois)

■ Unité de mesure

Réglages affichage → Unité de mesure

Utilisez ce menu pour changer l'unité de mesure affichée.

Paramètres disponibles : Mètre, Pied

Pour les modèles canadiens, « Pied » est le réglage par défaut. Pour les autres modèles, « Mètre » est le réglage par défaut.

- Sélectionnez Mètre pour saisir les distances en mètres.
- Sélectionnez Pied pour saisir les distances en pieds.

1)

Maintenez enfoncée la touche **H** SETUP pour afficher le menu directement.



Configuration avancée



1 Appuyez sur la touche  pour mettre ce système en mode veille.

2 Tout en maintenant enfoncée la touche INPUT de la face avant, appuyez sur la touche  de la télécommande pour mettre le système sous tension.

L'indication « ADVANCED SETUP » apparaît sur l'afficheur de la face avant.

3 Relâchez la touche INPUT de la face avant.

4 Appuyez sur  /  pour sélectionner le menu de votre choix sur l'afficheur de la face avant, puis appuyez sur la touche  ENTER. ¹⁾

5 Pour modifier un réglage, appuyez sur la touche  / . ²⁾

6 Appuyez sur la touche  pour mettre ce système en mode en veille.

Le nouveau réglage prendra effet lors de la prochaine mise sous tension du système avec la touche .

Menu	Description	Paramètres disponibles/plage de réglages
TURN ON VOLUME	Permet de régler le volume à la mise sous tension.	Off* (réglage désactivé), 01 à 99, MAX (maximum)
MAX VOLUME SET	Permet de régler le volume maximum.	01 à 99, MAX* (maximum)
PANEL INP. KEY	Permet d'activer/désactiver la touche INPUT de la face avant.	P.INPUT: ON* (touches activées), P.INPUT:OFF (touches désactivées)
F.PANEL. KEY	Permet d'activer/désactiver les touches de la face avant.	P.INPUT: ON* (touches activées), P.INPUT:OFF (touches désactivées)
R.INPUT POWER	Permet d'activer/désactiver la mise sous tension à l'aide des touches de sélection d'entrée de la télécommande lorsque le système est en mode veille.	R.INPUT PW: OFF* (la mise sous tension est désactivée), R.INPUT PW: ON (la mise sous tension est activée)
AC ON STANDBY	Permet de restaurer l'état précédent du système lorsque le courant est rétabli après une coupure de courant temporaire.	AC STANDBY: OFF* (L'état précédent du système est restauré), AC STANDBY: ON (Le système passe en mode veille)
MEMORY PROTECT	Permet d'empêcher l'enregistrement des réglages à l'aide de la fonction de mise en mémoire (*p. 16).	PROTECT : OFF* (Les réglages ne sont pas protégés), PROTECT : ON (Les réglages sont protégés)
DEMO MODE	Permet de faire une démonstration des faisceaux acoustiques. ³⁾	BEAM DEMO:OFF* (Lecture normale), BEAM DEMO:ON (Mode de démonstration)
FACTORY PRESET	Permet de réinitialiser toutes les valeurs par défaut, à l'exception des réglages définis dans le menu ADVANCED SETUP.	PRST:CANCEL* (Les réglages ne sont pas réinitialisés), PRST: RESET (Les réglages sont réinitialisés)

1) 

Pour revenir au menu précédent, appuyez sur  RETURN.

2) 

Les réglages par défaut sont identifiés par le signe « * ».

3) 

Ce système diffuse des faisceaux acoustiques mixés sur 1 canal se déplaçant horizontalement de droite à gauche. Grâce à cette fonction, vous pouvez ressentir la façon dont les faisceaux acoustiques sont diffusés via le système.

« Demo » apparaît sur l'affichage du panneau frontal pendant la configuration du mode démo.



Commencez/Arrêtez le déplacement horizontal

Appuyez sur la touche  Off.

Auto Demo On: Le faisceau acoustique se déplace automatiquement et horizontalement vers la droite et la gauche

Auto Demo Off: La direction du faisceau acoustique est fixe

Réglez manuellement l'angle du faisceau acoustique

Appuyez sur la touche  SURROUND/  STEREO à l'état « Auto Demo Off »

Guide de dépannage

Guide de dépannage

Si vous avez le sentiment que l'appareil ne fonctionne pas convenablement, consultez le tableau ci-dessous. Si votre problème n'est pas mentionné dans la liste, ou si la solution proposée ne résout pas le problème, mettez le système en mode veille, débranchez le câble d'alimentation secteur et contactez le revendeur ou le service après-vente agréé Yamaha le plus proche.

Généralités

Anomalies	Causes possibles	Actions correctives	Voir page
Cet appareil ne fonctionne pas convenablement.	Le microprocesseur interne a cessé de fonctionner du fait d'une secousse électrique (provoquée par un orage ou une décharge d'électricité statique), ou d'une baisse importante de la tension d'alimentation.	Mettez l'appareil en veille, débranchez le câble d'alimentation secteur puis rebranchez-le environ 30 secondes plus tard et utilisez l'appareil comme à l'accoutumée.	–
L'appareil ne se met pas sous tension lorsque vous appuyez sur la touche  ou il passe en mode veille quelques secondes après la mise sous tension.	Le câble d'alimentation secteur n'est pas bien enfoncé dans la prise secteur.	Enfoncez bien la prise du câble d'alimentation secteur dans la prise secteur.	8
	L'appareil a été soumis à une secousse électrique puissante (provoquée par exemple par un orage ou une décharge d'électricité statique).	Mettez l'appareil en veille, débranchez le câble d'alimentation secteur puis rebranchez-le environ 30 secondes plus tard et utilisez l'appareil comme à l'accoutumée.	–
L'appareil se met subitement en veille.	La température intérieure de l'appareil est excessive et le circuit de protection contre les surchauffes a été actionné.	Attendez environ une heure, le temps que l'appareil refroidisse, puis remettez-le sous tension.	–
	La minuterie a mis l'appareil hors tension.	Mettez l'appareil sous tension et reprenez la lecture.	27
	Le système s'est éteint suite à la désactivation de la connexion sans fil lors du réglage de la fonction « Interlock » sur « On » avec le récepteur YID-W10.	Rétablissez la connexion sans fil ou détectez le son de l'iPod/iPhone et mettez le système sous tension.	–
Absence de son.	Les raccordements des câbles d'entrée ou de sortie ne sont pas corrects.	Raccordez à une prise HDMI ou numérique.	8, 9
	Aucune source convenable n'a été sélectionnée.	Sélectionnez la source d'entrée appropriée avec la touche INPUT ou les touches de sélection d'entrée.	20
	Le niveau sonore est réglé au minimum.	Augmentez le niveau de sortie.	20
	Le silencieux fonctionne.	Appuyez sur la touche MUTE ou VOLUME +/- pour rétablir le son et régler le niveau de volume.	20
	Ce système ne parvient pas à reproduire l'un des signaux d'entrée.	Choisissez une source dont les signaux sont compatibles avec l'appareil. Changez les réglages système de l'appareil source.	–
	La fonction « Support audio » est réglée sur « Autre ».	Réglez-la sur « YRS-2100 (YRS-1100) ».	39
	La fonction « Contrôle HDMI » est réglée sur « Off ».	Lorsque vous raccordez un téléviseur compatible ARC (Audio Return Channel, canal de retour audio) à ce système uniquement à l'aide d'un câble HDMI, réglez « Contrôle HDMI » sur « On ».	39
		Raccordez la prise d'entrée numérique coaxiale et la prise de sortie audio du téléviseur à l'aide d'un câble audionumérique à fiches.	9
	Des écouteurs sont raccordés au système.		
Le son du canal d'effets de l'émission par câble est parasité.	La source dispose d'un effet surround.	N'activez pas les effets surround sur ce système.	–
Absence de son ou son trop bas sur une chaîne spécifique.	Le niveau de sortie de la voie est mis en sourdine.	Augmentez le niveau de sortie de la voie.	21, 37
	Le réglage de faisceaux ne convient pas.	Effectuez un réglage des faisceaux.	23
	La source est reproduite en stéréo.	Démarrez la lecture en mode d'ambiance.	22
	Certaines méthodes de production audio ne produisent pas des faisceaux pour certaines voies.	Effectuez un réglage des faisceaux.	23

Anomalies	Causes possibles	Actions correctives	Voir page
Les effets sonores surround sont inexistants.	Lorsque vous raccordez ce système à un appareil de lecture et à un téléviseur par voie numérique, le réglage de sortie de l'appareil de lecture et du téléviseur n'est pas valide.	Consultez la documentation fournie avec votre appareil et vérifiez le réglage.	-
	La pièce d'écoute n'est pas de forme régulière, ou le système ou la position d'écoute ne se trouve pas au centre des murs gauche et droit de la pièce d'écoute.	Remplacez le système ou changez la position d'écoute.	6, 34
	Le faisceau ne rencontre aucun mur sur son trajet.	Disposez une surface plane sur le trajet du faisceau, par exemple un panneau.	-
	Lorsque vous sélectionnez My Surround, la position d'écoute n'est pas en face du système.	Placez la position d'écoute en face du système.	24
Le caisson de basse interne n'émet aucun son.	La source ne fournit aucune fréquence grave.		
	Le niveau du caisson de basse est faible.	Augmentez le niveau du caisson de basse à l'aide de la touche SUBWOOFER +.	20
Aucune image ne s'affiche sur l'écran du téléviseur.	Le câble HDMI n'est pas correctement raccordé.	Raccordez à une prise HDMI ou numérique.	8, 9
L'écran du menu de ce système ne s'affiche pas.	Les prises VIDEO OUTPUT du système et du téléviseur ne sont pas reliées.	Raccordez les prises à l'aide du câble vidéo à fiches (fourni).	8
	Vous n'avez pas sélectionné la source d'entrée correspondant au téléviseur.	Choisissez la source d'entrée correspondant à votre téléviseur.	-
Un appareil numérique ou à hautes fréquences produit des interférences.	Il est possible que le système soit placé trop près de l'appareil numérique ou à hautes fréquences.	Éloignez ces appareils du système.	-
Les réglages système sont automatiquement modifiés.	Lorsque vous réglez « Contrôle HDMI » sur « On », certaines opérations sur le téléviseur (notamment changer de chaînes) peuvent modifier les réglages système, tels que le mode surround.	Réglez « Contrôle HDMI » sur « Off » ou configurez à nouveau le système à l'aide de la télécommande.	39
La fonction de contrôle HDMI ne fonctionne pas correctement.	La fonction « Contrôle HDMI » est réglée sur « Off ».	Réglez « Contrôle HDMI » sur « On ».	39
	La fonction de contrôle HDMI est désactivée sur votre téléviseur.	Consultez la documentation fournie avec votre téléviseur et vérifiez le réglage.	-
	Trop d'appareils HDMI sont raccordés simultanément.	Déconnectez certains appareils HDMI.	-
La synchronisation automatique ne s'effectue pas, même si la fonction « Auto LIP Sync » est réglée sur « On ».	Le téléviseur n'offre pas la fonction de synchronisation automatique des lèvres.	Réglez « Auto LIP Sync » sur « Off », puis réglez manuellement le retard.	36
L'indication « Not Available » apparaît sur l'afficheur de la face avant lorsque vous utilisez une touche.	La touche ne fonctionne pas dans ce contexte.		

Télécommande

Anomalies	Causes possibles	Actions correctives	Voir page
La télécommande ne fonctionne pas ou n'agit pas convenablement.	La portée et l'angle sont incorrects.	La télécommande agit à une distance inférieure à 6 m et sous un angle inférieur à 30 degrés par rapport à une perpendiculaire à la face avant.	7
	Le capteur de télécommande de ce système est exposé à la lumière directe du soleil ou d'un éclairage (lampe fluorescente à onduleur, entre autres).	Changez l'emplacement de l'appareil.	-
	Les piles sont usées.	Remplacez les piles.	7

iPod/iPhone

Remarque

Si le problème que vous rencontrez n'est associé à aucun des messages énoncés ci-dessous, vérifiez la connexion de votre iPod/iPhone.

Message	Description	Actions correctives	Voir page
Connect error	L'iPod/iPhone connaît un problème de communication.	Mettez hors tension le système et reconnectez la station d'accueil Dock Universal pour iPod de Yamaha.	29
		Remplacez l'iPod/iPhone sur la station d'accueil Dock Universal pour iPod de Yamaha.	29
Low Battery	La batterie de l'iPod/iPhone est épuisée.		
Unknown iPod	Ce système ne prend pas en charge l'iPod/iPhone utilisé.	Raccordez un iPod pris en charge.	29
Connected	L'iPod/iPhone est correctement connecté à la station d'accueil Dock Universal pour iPod de Yamaha.		
	L'iPod/iPhone est correctement connecté à l'émetteur sans fil Yamaha et connecté sans fil à ce système.		
Disconnected	L'iPod/iPhone n'est pas placé sur la station d'accueil Dock Universal pour iPod de Yamaha.		
	La connexion sans fil de ce système a été perdue et l'iPod/iPhone est déconnecté.		
Unable to play	Pour une raison ou pour une autre, il est impossible de démarrer la lecture sur l'iPod/iPhone.	Vérifiez s'il est possible de lire les fichiers musicaux enregistrés sur l'iPod/iPhone.	–
Charging	Votre iPod/iPhone est en cours de charge.		

Bluetooth

Remarque

Si le problème que vous rencontrez n'est associé à aucun des messages énoncés ci-dessous, vérifiez la connexion de votre appareil Bluetooth.

Message	Description	Actions correctives	Voir page
Searching...	Le Récepteur Audio Sans Fil Bluetooth de Yamaha (par ex. YBA-10, en option) et l'appareil Bluetooth sont en cours de couplage. La connexion entre le Récepteur Audio Sans Fil Bluetooth de Yamaha (par ex. YBA-10, en option) et l'appareil Bluetooth est en cours.		
Completed	Le couplage est terminé.		
Canceled	Le couplage est annulé.		
Not Available	Le Récepteur Audio Sans Fil Bluetooth de Yamaha (par ex. YBA-10, en option) et l'appareil Bluetooth sont en cours de couplage.		
Connected	La connexion entre le Récepteur Audio Sans Fil Bluetooth de Yamaha (par ex. YBA-10, en option) et l'appareil Bluetooth est établie.		
Disconnected	L'appareil Bluetooth est déconnecté du Récepteur Audio Sans Fil Bluetooth de Yamaha (par ex. YBA-10, en option).		
Not found	Le système ne parvient pas à détecter l'appareil Bluetooth lors du couplage ou de la connexion à l'appareil Bluetooth.	(Lors du couplage) – Le couplage de ce système et de l'appareil Bluetooth doit être effectué simultanément. Vérifiez que l'appareil Bluetooth est également en mode de couplage. (Lors de la connexion) – Vérifiez que l'appareil Bluetooth est sous tension. – Vérifiez que la distance qui sépare le Récepteur Audio Sans Fil Bluetooth de Yamaha de l'appareil Bluetooth est d'environ 10 mètres. – L'appareil Bluetooth et ce système ne sont pas couplés. Reprenez le couplage.	– 30

🔧 Réinitialisation du système

En cas de blocage du système, essayez de le réinitialiser.

Pour cela, appuyez sur la touche  du système pendant plus de 10 secondes.

Commandes et fonctions

Commandes et fonctions

Face avant

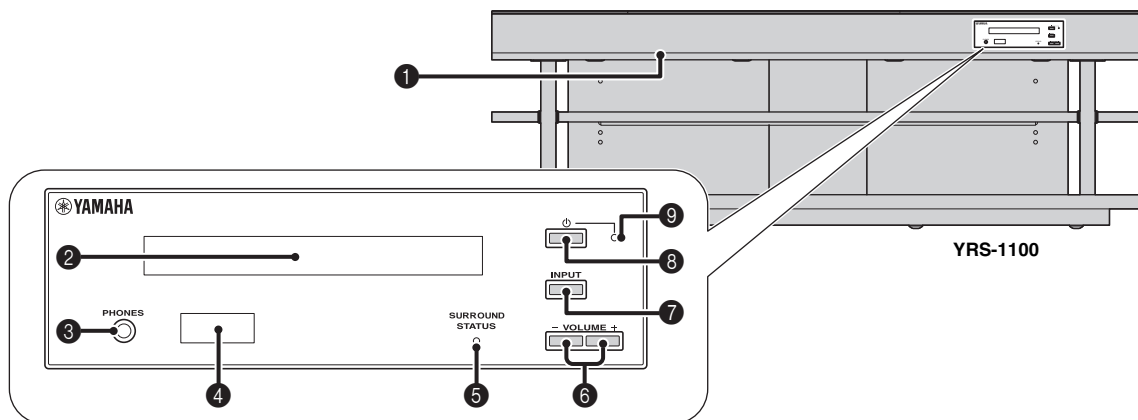

1 Prise INTELLIBEAM MIC

Raccordez le microphone IntelliBeam fourni à cette prise pour procéder à l'installation automatique (☞p. 11).

2 Afficheur de la face avant

Fournit des informations relatives à l'état de l'appareil. (☞p. 47)

3 Prise PHONES

Cette prise permet de raccorder un casque. (☞p. 26)

4 Capteur de télécommande

Il reçoit les signaux infrarouges émis par la télécommande. (☞p. 48)

5 Témoin SURROUND STATUS

Ce témoin s'allume en fonction du signal d'entrée.

Couleur affichée	Signal d'entrée
Bleu	Formats de signaux audio surround suivants : Dolby TrueHD, Dolby Digital Plus, DTS-HD Master Audio, DTS-HD High Resolution, PCM linéaire multicanal
Orange	Signaux audio surround autres que ceux décrits ci-dessus
Éteint	Signaux audio autres que ceux décrits ci-dessus/ aucun signal

6 Touche VOLUME +/-

Cette touche permet de régler le volume du système. (☞p. 20)

7 Touche INPUT

Cette touche permet de sélectionner l'appareil de lecture. (☞p. 9)

8 Touche $\text{\textcircled{I}}$

Utilisez cette touche pour mettre le système sous tension ou en veille.

! Remarque

En veille, l'appareil consomme une faible quantité d'électricité pour être en mesure de recevoir les signaux infrarouges émis par le boîtier de télécommande ou pour rechercher les signaux HDMI.

9 Témoin du système

Ce témoin s'allume pour indiquer un état du système.

Témoin	Alimentation	Contrôle HDMI (☞p. 39)	Mode de Interlock (☞p. 29)
Vert	Marche	-	-
Rouge	Veille	Allumé	Éteint
	Veille	Éteint	Allumé
Éteint	Veille	Éteint	Éteint

Panneau arrière

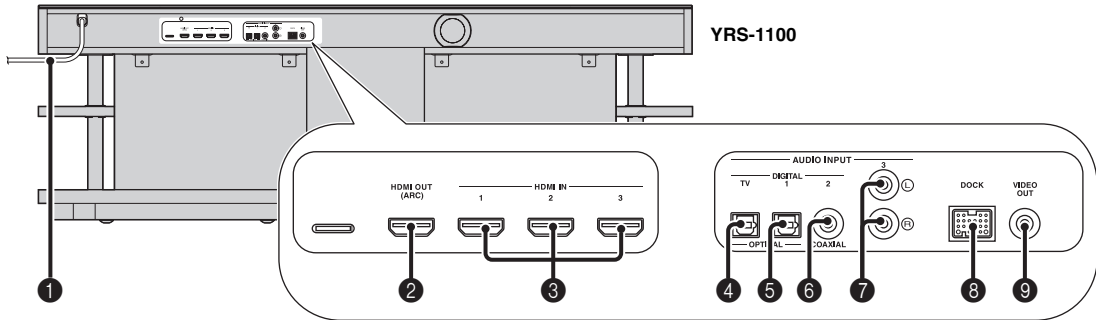

1 Câble d'alimentation

Ce câble permet de brancher le système à une prise murale. (réf. p. 8)

2 Prise HDMI OUT (ARC)

Cette prise permet de raccorder un téléviseur compatible HDMI et des appareils externes. (réf. p. 8)

3 Prise HDMI IN

Cette prise permet de raccorder un lecteur de disques Blu-ray compatible HDMI, un syntoniseur et une console de jeux. (réf. p. 8, 9)

4 Prise d'entrée OPTICAL numérique (TV)

Cette prise permet de raccorder un câble à fibre optique au téléviseur. (réf. p. 8)

5 Prise d'entrée OPTICAL numérique 1

Cette prise permet de raccorder un câble à fibre optique aux appareils externes. (réf. p. 9)

6 Prise d'entrée COAXIAL numérique 2

Cette prise permet de raccorder un câble audionumérique à fiches aux appareils externes. (réf. p. 9)

7 Prise AUDIO INPUT 3

Cette prise permet de raccorder un câble analogique aux appareils externes. (réf. p. 9)

8 Borne DOCK

Cette borne permet de raccorder une station d'accueil Dock Universal pour iPod, un Système sans fil pour iPod/iPhone et un Récepteur Audio Sans Fil Bluetooth Yamaha. (réf. p. 29, 30)

9 Prise VIDEO OUT

Cette prise permet de raccorder la prise d'entrée vidéo du téléviseur pour reproduire les vidéos enregistrées sur l'iPod/iPhone. (réf. p. 8)

Afficheur de la face avant

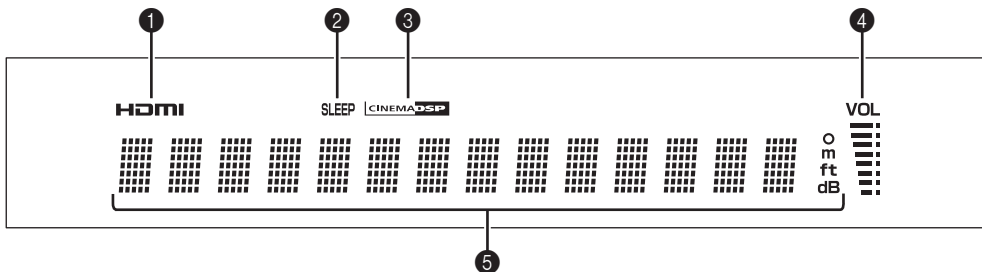

1 Témoin HDMI

Ce témoin s'allume lors de la réception du signal HDMI.

2 Témoin SLEEP

Ce témoin s'allume lorsque la minuterie de mise hors service est activée. (réf. p. 27)

3 Témoin CINEMA DSP

Ce témoin s'allume quand une correction de champ sonore est sélectionnée (réf. p. 22).

4 Témoin VOL

Ce témoin indique le niveau sonore actuel. (réf. p. 20)

5 Afficheur multi-informations

Cet afficheur fournit des informations sous forme de valeurs alphanumériques.

Il affiche les appareils de lecture et la sortie audio actuelle lorsque le système est sous tension.

Télécommande

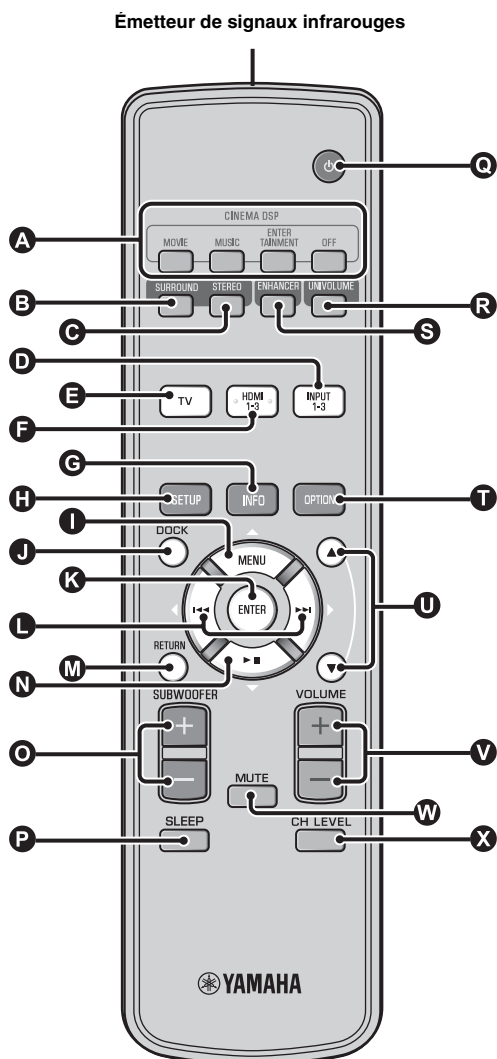

A Touches de corrections CINEMA DSP

Sélectionnez les corrections CINEMA DSP (réf. p. 22).

B Touche SURROUND

Cette touche permet de sélectionner le mode surround. (réf. p. 22)

C Touche STEREO

Cette touche permet de sélectionner le mode stéréo. (réf. p. 21)

D E F Touches de sélection d'entrée

Ces touches permettent de sélectionner l'appareil de lecture. (réf. p. 20)

G Touche INFO

Cette touche permet d'afficher les informations sur la face avant, comme suit.

- Entrée/sortie : Nom de l'entrée/mode surround
- Correction DSP : Correction du champ sonore de CINEMA DSP (uniquement lors de l'utilisation de CINEMA DSP)
- Décodeur audio : Décodeur de signaux sonores actuellement sélectionné

H Touche SETUP

Cette touche permet d'afficher le menu de configuration. (réf. p. 32)

I K L N Touche MENU (△), touche ENTER, touche ◀(◀), touche ▶(▶), touche ▽(▽)

- Ces touches permettent de modifier un réglage. (réf. p. 32)
- Elles permettent aussi de commander l'iPod.

J Touche DOCK

Cette touche permet de sélectionner l'iPod/iPhone ou l'appareil Bluetooth. (réf. p. 29, 30)

M Touche RETURN

Permet de retourner à l'écran du menu précédent.

O Touche SUBWOOFER (+/-)

Cette touche permet de régler la balance du caisson de basse.

P Touche SLEEP

Cette touche permet de régler la minuterie de mise hors service. (réf. p. 27)

Q Touche ⏻

Utilisez cette touche pour mettre le système sous tension ou en veille. (réf. p. 20)

R Touche UNIVOLUME

Cette touche permet d'activer/désactiver le mode UniVolume. (réf. p. 21)

S Touche ENHANCER

Cette touche permet d'activer/désactiver la fonction Music Enhancer. (réf. p. 21)

T Touche OPTION

Cette touche permet d'afficher le menu d'options de chaque source d'entrée. (réf. p. 27)

U Touche ▲/▼

Cette touche permet de commander la molette de l'iPod. (réf. p. 29).

V Touche VOLUME (+/-)

Cette touche permet de régler le volume du système. (réf. p. 20)

W Touche MUTE

Permet de couper/remettre le son. (réf. p. 20)

X Touche CH LEVEL

Cette touche permet de régler la balance du volume pendant la lecture. (réf. p. 21)

Digital Sound Projector

D'ordinaire, deux enceintes avant, une enceinte centrale, deux enceintes surround et un caisson de basse sont nécessaires pour restituer un son surround à 5.1 canaux.

Système d'enceintes à 5.1 canaux standard

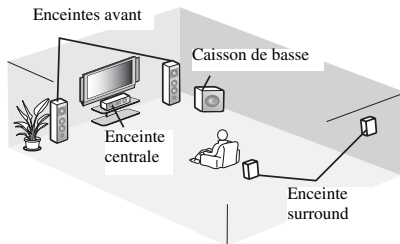

Reproduction du son surround à 7.1 canaux

Ce système crée un son surround en réfléchissant les faisceaux sonores des murs de la pièce d'écoute.

Schéma sonore du système

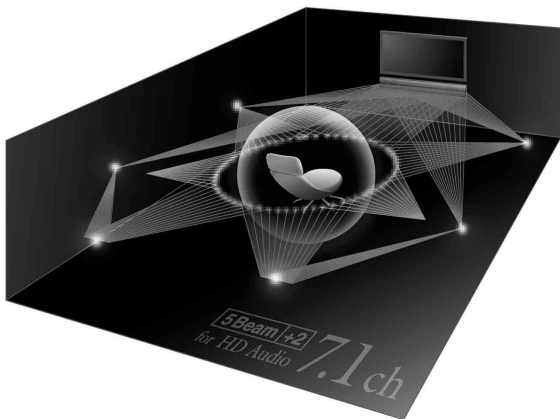

Fréquence d'échantillonnage

Nombre d'échantillonnages (numérisation des signaux analogiques) par seconde. En règle générale, plus le taux d'échantillonnage est élevé, plus la plage des fréquences couvertes est étendue ; plus le débit binaire quantifié est élevé, plus le son est reproduit avec finesse.

Canal

Un canal est un type de signal audio qui a été divisé en fonction d'une plage et d'autres caractéristiques.

Par exemple : 7.1 canaux

- Enceintes avant, gauche (1 canal), droite (1 canal)
- Enceinte centrale (1 canal)
- Enceintes surround, gauche (1 canal), droite (1 canal)
- Enceintes surround arrière, gauche (1 canal), droite (1 canal)
- Caisson de basse (1 canal \times 0.1* = 0.1 canal)

* Contrairement à une bande à 1 canal, ce composant est conçu pour améliorer les sons basses fréquences pour ajouter des effets.

Dolby Digital

Système audionumérique surround développé par Dolby Laboratories qui fournit un son multiplex totalement indépendant. Avec 3 canaux avant (gauche, central et droit) et 2 canaux stéréo arrière, Dolby Digital est un système à 5 canaux audio. En utilisant 2 canaux stéréo pour les enceintes surround, il est possible d'obtenir des effets sonores plus précis que ceux de Dolby Surround, en particulier lorsque la source se déplace.

Dolby Digital Plus

Dolby Digital Plus est une nouvelle technologie audio conçue pour les programmes et supports haute définition, en particulier les émissions HD et les disques Blu-ray. C'est une norme audio facultative pour les disques Blu-ray qui fournit un son multiplex avec canaux discrets. Le son Dolby Digital Plus prend en charge des débits binaires pouvant atteindre 6,0 Mbps et peut gérer simultanément jusqu'à 7.1 canaux audio discrets. Pris en charge par HDMI et conçu pour les lecteurs de disques optiques et les récepteurs/amplificateurs audiovisuels du futur, le Dolby Digital Plus est entièrement compatible avec les chaînes audio multivoies actuelles qui intègrent le Dolby Digital.

Dolby Pro Logic Ix

Dolby Pro Logic Ix est une technique récente permettant de restituer par plusieurs voies discrètes les sources 2 voies ou multivoies. Trois modes sont disponibles : « Mode musique » pour les sources audio, « Mode film » pour les sources vidéo (pour les sources à 2 canaux uniquement) et le « Mode jeu » pour les sources de jeu.

Dolby TrueHD

Dolby TrueHD est une nouvelle technologie de compression audio sans perte, conçue pour les disques haute définition, en particulier les disques Blu-ray. Il s'agit d'une norme audio facultative pour les disques Blu-ray qui fournit un son identique aux masters des studios d'enregistrement (au bit près) et offre ainsi une expérience home cinéma en haute définition. Dolby TrueHD prend en charge des débits binaires pouvant atteindre 18,0 Mbps et peut gérer simultanément jusqu'à 8 canaux discrets de 24 bits/96 kHz. Par ailleurs, Dolby TrueHD est totalement compatible avec les systèmes audio multiplex existants et conserve la capacité de gestion des métadonnées du Dolby Digital, nécessaire à la normalisation des dialogues et au réglage de la dynamique.

Deep Color

Deep Color est un type de signal vidéo pouvant être émis par les prises HDMI de ce système. Deep Color renvoie à l'utilisation de plusieurs profondeurs d'échantillonnage (ou de couleurs) sur les écrans, supérieures aux 24 profondeurs d'échantillonnage des précédentes versions de la spécification HDMI. Cette profondeur d'échantillonnage optimisée permet aux téléviseurs HD et autres écrans d'afficher non plus des millions, mais des milliards de couleurs, et d'éliminer les effets de bandes à l'écran pour des transitions plus fluides et subtiles entre les couleurs. Le facteur de contraste amélioré peut représenter plusieurs nuances de gris entre le noir et le blanc. Par ailleurs, Deep Color augmente le nombre de couleurs disponibles dans les limites définies par l'espace colorimétrique RVB ou YCbCr.

DTS

Système audionumérique surround développé par DTS, Inc., qui fournit un son à 5.1 canaux. Avec une multitude de données audio, ce système est capable de fournir des effets sonores authentiques.

DTS-HD High Resolution Audio

DTS-HD High Resolution Audio est une technologie audio haute résolution, conçue pour les disques haute définition, en particulier les disques Blu-ray. C'est une norme audio facultative pour les disques Blu-ray, qui fournit un son virtuellement identique à l'original et offre ainsi une expérience home cinéma en haute définition. La technologie DTS-HD High Resolution Audio prend en charge des débits binaires pouvant atteindre 6,0 Mbps pour les disques Blu-ray et peut gérer simultanément jusqu'à 7.1 canaux audio discrets de 24 bits/96 kHz.

DTS-HD Master Audio

Ce format audio sans perte de qualité a été créé pour la prochaine génération de disques optiques, notamment pour les disques Blu-ray. DTS-HD High Master Audio est une norme audio standard pour les disques Blu-ray qui prend en charge des débits binaires pouvant atteindre 24,5 Mbps pour un disque Blu-ray et peut gérer simultanément jusqu'à 7.1 canaux audio discrets de 24 bits/96 kHz.

HDMI

HDMI (High-Definition Multimedia Interface) est la première interface audio et vidéo entièrement numérique, pour signaux non compressés, prise en charge par l'industrie électronique. Lorsqu'elle est utilisée avec le système HDCP (High-bandwidth Digital Content Protection), HDMI fournit une interface audio-vidéo sûre qui répond aux exigences des fournisseurs de contenus et des opérateurs système.

PCM (Pulse Code Modulation)

PCM linéaire est une technique qui, à partir d'un signal analogique, produit un signal numérique, l'enregistre et le transmet sans aucune compression. Cette technique est utilisée pour la gravure des CD et des DVD Audio. Le signal analogique est échantillonné un grand nombre de fois par seconde pour donner naissance au signal PCM. PCM (Pulse Code Modulation) se définit comme une modulation par impulsions et codage du signal analogique au moment de l'enregistrement.

x.v.Color

x.v. color est un type de signal vidéo pouvant être émis via les prises HDMI de ce système. Il s'agit d'un espace colorimétrique plus complet que le sRGB, et qui permet la visualisation de couleurs qui ne pouvaient l'être par le passé. Tout en restant compatible avec la gamme de couleurs de la norme sRGB, « x.v.Color » agrandit l'espace colorimétrique et permet ainsi de produire des images plus vives et naturelles. Cette technologie convient particulièrement aux arrêts sur image et à l'infographie.

Caractéristiques techniques

Caractéristiques techniques

Amplificateur

- Puissance de sortie nominale
Avant G/D (1 kHz, 1 % DHT, 6 Ω) 45 W + 45 W
Haut-parleurs de petit diamètre (1 kHz, 1 % DHT, 4 Ω) 27,2 W
Caisson de basse (100 Hz, 1 % DHT, 3 Ω) 90 W
- Puissance de sortie maximale
Avant G/D (1 kHz, 10 % DHT, 6 Ω) 50 W + 50 W
Haut-parleurs de petit diamètre (1 kHz, 10 % DHT, 4 Ω) 32 W
Caisson de basse (100 Hz, 10 % DHT, 3 Ω) 100 W

Enceintes

- Haut-parleurs de petit diamètre
..... Membrane conique de 2,8 cm à blindage magnétique
- Enceinte avant
..... Membrane conique de 6 × 10 cm à blindage magnétique
- Caisson de basse Membrane conique de 13 cm à blindage magnétique

Prise d'entrée

- Prise audio
Optique 2 (TV, INPUT 1)
Coaxiale 1 (INPUT 2)
Analogique 1 paire (INPUT 3)
- Entrée HDMI 3 (HDMI IN 1 à 3)

Prises de sortie

- Sortie HDMI 1
- Sortie vidéo (vidéo composite, 1,0 Vp-p) 1
[Modèles pour le Canada et la Corée] NTSC
[Autres modèles] PAL
- Écouteur
Puissance de sortie des écouteurs (1 kHz, entrée 460 mV, 16 Ω)
..... 220 mV

Généralités

- Alimentation
[Modèles pour le Canada] 120 V CA, 60 Hz
[Modèles pour l'Europe, le Royaume-Uni et l'Asie]
..... 220-240 V CA, 50/60 Hz
- Consommation 42 W
- Consommation en veille
(Contrôle HDMI activé) Moins de 5,0 W
(Contrôle HDMI désactivé) Moins de 0,5 W
- Réponse en fréquence 35 Hz à 20 kHz
- Dimensions (L × H × P)
YRS-1100 1 200 × 500 × 445 mm
YRS-2100 1 600 × 500 × 445 mm
- Poids
YRS-1100 46,5 kg
YRS-2100 63 kg

* Les caractéristiques techniques peuvent être modifiées sans avis préalable.

IntelliBeam

Le logo « IntelliBeam » et « IntelliBeam » sont des marques de Yamaha Corporation.

CINEMA DSP

Le logo « CINEMA DSP » et « Cinema DSP » sont des marques déposées de Yamaha Corporation.



Fabriqué sous licence de Cambridge Mechatronics Ltd. Brevet demandé dans le monde entier.

Le logo « 1 » et « Digital Sound Projector™ » sont des marques de Cambridge Mechatronics Ltd.

DOLBY TRUEHD

Fabriqué sous licence de Dolby Laboratories. « Dolby », « Pro Logic » et le symbole du double D sont des marques de Dolby Laboratories.



Fabriqué sous licence et sous les brevets américains suivants : 5,451,942; 5,956,674; 5,974,380; 5,978,762; 6,226,616; 6,487,535; 7,212,872; 7,333,929; 7,392,195; 7,272,567, et sous d'autres brevets américains et internationaux, émis ou en attente. DTS, DTS-HD et le symbole sont des marques déposées, et DTS-HD Master Audio et les logos DTS sont des marques de DTS, Inc. Ce produit intègre un logiciel. © DTS, Inc. Tous droits réservés.

iPod, iPhone

« iPod » est une marque d'Apple Inc., déposée aux États-Unis et dans d'autres pays.

« iPhone » est une marque de Apple Inc.

Bluetooth

Bluetooth est une marque déposée de Bluetooth SIG utilisée par Yamaha conformément au contrat de licence correspondant.

HDMI

« HDMI », le logo « HDMI » et « High-Definition Multimedia Interface » sont des marques ou des marques déposées de HDMI Licensing LLC.

x.v.Color

« x.v.Color » est une marque de Sony Corporation.

UniVolume

« UniVolume » est une marque de Yamaha Corporation.

Informations de signaux disponibles

Compatibilité du signal HDMI

■ Signaux audio pouvant être reçus

Types de signaux audio	Format de signaux audio	Support compatible
PCM linéaire 2 canaux	2 canaux, 32-192 kHz, 16/20/24 bits	CD, DVD vidéo, DVD audio, etc.
PCM linéaire multicanal	8 canaux, 32-192 kHz, 16/20/24 bits	DVD audio, disque Blu-ray, DVD HD, etc.
Bitstream (SD Audio)	Dolby Digital, Dolby Digital EX, DTS, DTS-ES	DVD vidéo, etc.
Bitstream (HD Audio)	Dolby TrueHD, Dolby Digital Plus, DTS-HD Master Audio, DTS-HD High Resolution Audio	Disque Blu-ray, DVD HD



- Consultez le mode d'emploi fourni avec chaque appareil et réglez l'appareil en conséquence.
- Lors de la lecture d'un DVD audio CPPM protégé contre la copie, il est possible que les signaux vidéo et audio ne soient pas diffusés selon le type de lecteur DVD.
- Ce système ne prend pas en charge les appareils HDMI ou DVI compatibles HDCP. Consultez le mode d'emploi fourni avec l'appareil HDMI ou DVI pour plus d'informations sur la compatibilité HDCP.
- Pour décoder les signaux audio bitstream sur ce système, réglez la source d'entrée correctement de façon à ce que l'appareil correspondant émette les signaux audio bitstream directement (ne décode pas les signaux bitstream sur l'appareil). Consultez le mode d'emploi fourni pour obtenir de plus amples informations.

■ Signaux vidéo compatibles¹⁾

- Ce système est compatible avec les signaux vidéo des résolutions suivantes :
 - 480i/60 Hz
 - 576i/50 Hz
 - 480p/60 Hz
 - 576p/50 Hz
 - 720p/60 Hz, 50 Hz
 - 1080i/60 Hz, 50 Hz
 - 1080p/60 Hz, 50 Hz, 24 Hz
- Deep Color
- x.v.Color
- Signal vidéo en 3D

Signaux audionumériques (optiques/coaxiaux)

Types de signaux audio	Format de signaux audio	Support compatible
PCM linéaire 2 canaux	2 canaux, 32-96 kHz, 16/20/24 bits	CD, DVD vidéo, DVD audio, etc.
Bitstream	Dolby Digital, Dolby Digital EX, DTS, DTS-ES	DVD vidéo, etc.

1)

Les signaux vidéo compatibles varient en fonction du téléviseur raccordé.

Utilisation du DVD de démonstration fourni

Le DVD de démonstration fourni vous permet de vérifier si les signaux numériques du lecteur de disques Blu-ray sont correctement diffusés via les prises numériques (HDMI, optique, ou coaxiale) et s'ils se transforment en son surround multicanal.

Lecture du DVD de démonstration

1 Sélectionnez la source d'entrée à la fois sur le système et le téléviseur, de sorte que le signal audio du DVD soit diffusé sur le système et le signal vidéo sur le téléviseur.

Connexion HDMI : Sélectionnez ce système comme source d'entrée de votre téléviseur. Sélectionnez le lecteur de disques Blu-ray comme source d'entrée du système.
Connexion audio/vidéo : Sélectionnez le lecteur de disques Blu-ray comme source d'entrée du téléviseur et du système.

2 Chargez le DVD de démonstration.

3 Sélectionnez « Rain and Thunder » dans le menu du DVD.

Affichez l'écran de menu du DVD à l'aide de la télécommande du lecteur de disques Blu-ray, puis démarrez la lecture de « Rain and Thunder ».

4 Appuyez sur la touche OPTION de la télécommande pour afficher le menu d'options.

5 Appuyez sur la touche Δ/∇ pour sélectionner « Signal Info », puis appuyez sur la touche ENTER.

6 Vérifiez que l'indication « Dolby D » apparaît sur l'afficheur de la face avant.

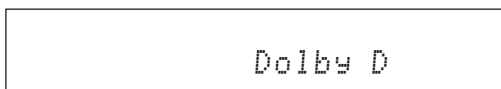

Si l'indication « Dolby D » ne s'affiche pas, cela signifie que le signal audionumérique du DVD de démonstration ne parvient pas au système. Contrôlez les raccordements et les réglages du lecteur de disques Blu-ray.

7 Appuyez sur la touche ∇ et vérifiez que l'indication « 3/2/0.1 » apparaît sur l'afficheur de la face avant.

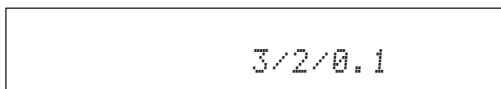

❗ Remarque

L'indication « Dolby D » ne s'affiche pas lorsque le lecteur de disques Blu-ray ne lit pas le DVD de démonstration et que l'écran de menu du DVD est affiché.

8 Écoutez le son d'ambiance Dolby Digital 5.1ch.

Vous pouvez entendre le bruit de la pluie et le chant des cigales depuis toute position d'écoute.



Vous pouvez profiter d'un son surround en mode de lecture surround (ex. p. 21).

Si l'indication « Dolby D » ne s'affiche pas

Si l'indication « Dolby D » ne s'affiche pas à l'étape 6, vérifiez les points suivants.

Le lecteur de disques Blu-ray est-il raccordé au système à l'aide d'un câble numérique ?

Vous devez raccorder ces appareils avec des câbles numériques (câble HDMI, câble optique, ou câble coaxial) pour pouvoir reproduire un son multicanal 5.1, tel que le Dolby Digital.

La source d'entrée du système est-elle sélectionnée correctement ?

Vérifiez à quelle entrée le lecteur de disques Blu-ray est raccordé au système. Vérifiez ensuite si le nom de la source d'entrée qui apparaît sur l'afficheur de la face avant du système est le même que celui de la prise d'entrée utilisée.



Si vous raccordez le lecteur de disques Blu-ray à la prise HDMI IN 1, « HDMI 1 » devrait s'afficher lorsque vous sélectionnez HDMI 1 comme source d'entrée.

La sortie audionumérique est-elle réglée correctement sur le lecteur de disques Blu-ray ?

Connexion HDMI : Réglez la sortie audionumérique sur « Auto » ou « Bitstream ».

Connexion audionumérique : Activez « Dolby Digital/DTS » ou « Bitstream ».



Reportez-vous au mode d'emploi fourni avec le lecteur de disques Blu-ray pour plus de détails concernant les réglages.

Index

Numéros	
2 canaux.....	25
3 Beam (3 Beam).....	24
5 Beam (5 Beam).....	24
5.1ch.....	23, 24, 25
5Beam+2 (5Beam Plus2).....	24
7.1ch.....	23, 24
A	
Adaptive DRC.....	37
Afficheur de la face avant.....	47
Ajust. faisceaux.....	35
Angle horizontal.....	35
Appareils Bluetooth.....	30
ARC.....	8
Assigner entrée.....	38
Auto LIP Sync.....	36
AutoPowerDown.....	27
Avant d'installer le système.....	5
B	
Balance du son.....	21
C	
Câble à fibre optique.....	8, 9
Câble audio analogique stéréo à fiches.....	9
Câble audionumérique à fiches.....	9
Câble d'alimentation.....	8, 47
Câble HDMI.....	8
Câble vidéo à fiches.....	8
Caisson de basse.....	20, 21
Canal.....	49
Capteur de télécommande.....	46
Ch Out.....	23
Choix de la langue.....	40
CINEMA DSP.....	22
Configuration avancée.....	41
Console de jeux.....	20
Contrôle dynamique.....	37
Contrôle HDMI.....	39
Contrôle tonalité.....	36
Couplage.....	30
D	
Decoder Mode.....	27
Décodeur surround.....	25
Deep Color.....	50
Digital Sound Projector.....	49
Dolby Digital.....	49
Dolby Digital Plus.....	49
Dolby Pro Logic IIx.....	50
Dolby TrueHD.....	21, 50
DTS.....	27, 50
DTS-HD High Resolution.....	46
DTS-HD High Resolution Audio.....	50
DTS-HD Master Audio.....	21, 50
E	
Écouteur.....	23, 26
Enregistrement des éléments HDMI sur le téléviseur.....	19
Entertainment.....	23
F	
Face avant.....	46
Fonction de contrôle HDMI.....	18
Fonction de mise hors tension automatique.....	27
Fréquence d'échantillonnage.....	22, 49
H	
HDMI.....	50
I	
Instal. afficheur.....	40
Instal. OSD.....	40
Instal. paramètres.....	34
Installation automatique.....	15
Interlock.....	29
iPhone.....	29
iPod.....	29
L	
Lecteur de disques Blu-ray.....	20
LFE.....	26, 36
Localisation image.....	36
Longueur focale.....	35
Longueur trajet faisceau.....	35
M	
Mémoire.....	16
Menu d'options.....	27
Message d'erreur.....	13
Méthode de sortie audio.....	23
Microphone IntelliBeam.....	11

Minuterie de mise hors service	27
Mode stéréo	21
Mode surround	21
Movie	22
MP3	21
Music	23
My Sur. (My Surround)	24

O

Optimisation des faisceaux	11
Optimisation du son	11
Optimisation faisceaux	14
Optimisation son	14
Optimisation son+faisceaux	14
Optimiseur de musique compressée	21

P

Panneau arrière	47
Parallèle au mur	34
PCM (Pulse Code Modulation)	50
Pied de microphone en carton	11
Position de l'appareil	34
Prise INTELLIBEAM MIC	46
Prise PHONES	46

R

Récepteur Audio Sans Fil Bluetooth	30
Réglage du signal de sortie	37
Réglages du caisson de basse	36
Renommer entrée	39
Revêtement intérieur	5

S

Sélection de prise d'entrée HDMI	38
Signal de sortie	23
Signal Info	28
Signaux audio HD	22
Signaux sonores d'erreur	13
Son surround	22
Sortie canal	25
St+3Beam (Stéréo+3Beam)	24
St+3Beam2 (St+3Beam Plus2)	24
Support audio	39
Sur.	23
Sur. Dec. Mode	27
Système sans fil	29

T

Taux d'échantillonnage	21
Télécommande	48
Témoin CINEMA DSP	47
Témoin du système	46
Témoin SLEEP	27, 47
Témoin STATUS	46
Témoin VOL	20, 47
Tonalités d'essai	37
TV	20
TV satellite/par câble	9

U

Unité de mesure	40
UniVolume	21

V

Verre trempé	5
Volume	20
Volume Trim	27

W

WMA	21
-----------	----

X

x.v.Color	50
-----------------	----

Y

YBA-10	31
YDS-12	29
YID-W10	29

Z

Zone idéale	35
-------------------	----

VORSICHT: VOR DER BEDIENUNG DIESES GERÄTES DURCHLESEN.

- 1 Um optimales Leistungsvermögen sicherzustellen, lesen Sie bitte die Anleitung aufmerksam durch. Bewahren Sie die Anleitung danach für spätere Nachschlagzwecke sorgfältig auf.
- 2 Installieren Sie dieses Gerät an einem gut belüfteten, trockenen, sauberen Ort - entfernt von direktem Sonnenlicht, Wärmequellen, Erschütterungen, Staub, Feuchtigkeit und Kälte. Für eine sachgemäße Belüftung sollten folgende Mindestabstände gewährleistet sein.
Hinten: 5 cm
Seiten: 5 cm
- 3 Stellen Sie dieses Gerät entfernt von anderen elektrischen Haushaltgeräten, Motoren oder Transformatoren auf, um Brummgeräusche zu vermeiden.
- 4 Setzen Sie dieses Gerät keinen plötzlichen Temperaturänderungen von kalt auf warm aus, und stellen Sie dieses Gerät nicht an Orten mit hoher Luftfeuchtigkeit auf (z.B. in Räumen mit Luftbefeuchtern), um Kondensation im Inneren des Gerätes zu vermeiden, da es anderenfalls zu elektrischen Schlägen, Feuer, Beschädigung dieses Gerätes und/oder zu persönlichen Verletzungen kommen kann.
- 5 Vermeiden Sie die Aufstellung dieses Gerätes an Orten, an welchen Fremdkörper in das Gerät fallen können bzw. an welchen Flüssigkeiten auf das Gerät verschüttet werden können. Stellen Sie auf der Oberseite des Gerätes niemals Folgendes auf:
 - Andere Komponenten, da diese Beschädigung und/oder Verfärbung der Oberfläche dieses Gerätes verursachen können.
 - Brennende Objekte (z.B. Kerzen), da diese Feuer, Beschädigung des Gerätes und/oder persönliche Verletzungen verursachen können.
 - Mit Flüssigkeiten gefüllte Behälter, da diese umfallen und die Flüssigkeit auf das Gerät verschütten können, wodurch es zu elektrischen Schlägen für den Anwender und/oder zu Beschädigung des Gerätes kommen kann.
- 6 Decken Sie dieses Gerät niemals mit Zeitungen, Tischdecken, Vorhängen usw. ab, damit die Wärmeabfuhr nicht behindert wird. Falls die Temperatur im Inneren des Gerätes ansteigt, kann es zu Feuer, Beschädigung des Gerätes und/oder zu persönlichen Verletzungen kommen.
- 7 Schließen Sie dieses Gerät erst an eine Wandsteckdose an, nachdem alle anderen Anschlüsse ausgeführt wurden.
- 8 Stellen Sie dieses Gerät niemals mit der Unterseite nach oben auf, da es sonst beim Betrieb zu Überhitzung mit möglichen Beschädigungen kommen kann.
- 9 Wenden Sie niemals Gewalt bei der Bedienung der Schalter, Knöpfe und/oder Kabel an.
- 10 Wenn Sie das Netzkabel von der Wandsteckdose abtrennen, fassen Sie immer den Netzstecker an; ziehen Sie niemals an dem Kabel.
- 11 Reinigen Sie dieses Gerät niemals mit chemisch behandelten Tüchern; anderenfalls kann das Finish beschädigt werden. Verwenden Sie ein reines, trockenes Tuch.
- 12 Verwenden Sie nur die für dieses Gerät vorgeschriebene Netzspannung. Falls Sie eine höhere als die vorgeschriebene Netzspannung verwenden, kann es zu Feuer, Beschädigung dieses Gerätes und/oder zu persönlichen Verletzungen kommen. Yamaha kann nicht verantwortlich gemacht werden für Schäden, die auf die Verwendung dieses Gerätes mit einer anderen als der vorgeschriebenen Spannung zurückzuführen sind.
- 13 Um Beschädigungen durch Blitzschlag zu vermeiden, ziehen Sie den Netzstecker von der Netzdose ab, wenn es ein Gewitter gibt.
- 14 Versuchen Sie niemals ein Modifizieren oder Ändern dieses Gerätes. Falls eine Wartung erforderlich ist, wenden Sie sich bitte an einen Yamaha-Kundendienst. Das Gehäuse sollte niemals selbst geöffnet werden.
- 15 Falls Sie das Gerät für längere Zeit nicht verwenden (z.B. während der Ferien), ziehen Sie den Netzstecker von der Netzdose ab.
- 16 Lesen Sie unbedingt den Abschnitt „FEHLERSUCHE“ durch, um übliche Bedienungsfehler zu berichtigen, bevor Sie auf eine Störung des Gerätes schließen.
- 17 Bevor Sie dieses Gerät an einen anderen Ort transportieren, drücken Sie die Netztaaste , um das Gerät auf den Bereitschaftsmodus zu schalten, und ziehen Sie danach den Netzstecker von der Netzdose ab.
- 18 Stellen Sie dieses Gerät in die Nähe der Steckdose und so auf, dass der Netzstecker gut zugänglich ist.
- 19 Die Batterien dürfen nicht starker Hitze wie direktem Sonnenschein, Feuer o.ä. ausgesetzt werden. Entsorgen Sie Batterien gemäß den örtlichen Vorschriften.
- 20 Zu starker Schalldruck von Ohrhörern und Kopfhörern kann zu Gehörschäden führen.

Dieses Gerät ist nicht vom Netz abgetrennt, so lange der Netzstecker an eine Netzdose angeschlossen ist, auch wenn das Gerät selbst ausgeschaltet wurde mit . Dieser Status wird als Bereitschaftsmodus bezeichnet. Auch in diesem Status weist das Gerät einen geringen Stromverbrauch auf.

WARNUNG

UM DIE GEFAHR EINES FEUERS ODER EINES ELEKTROSCHOCKS ZU VERMEIDEN, DARF DAS GERÄT WEDER REGEN NOCH FEUCHTIGKEIT AUSGESETZT WERDEN.

VORSICHT

Explosionsgefahr bei falschem Einlegen der Batterie. Nur mit Batterien des gleichen oder eines gleichwertigen Typs ersetzen.

VORSICHT

Die Verwendung von Bedienelementen oder die Einstellung bzw. die Ausführung von anderen als in dieser Anleitung beschriebenen Vorgängen kann zu Gefährdung durch gefährliche Strahlung führen.

Anmerkungen

- Die Lautsprecher dieses Gerätes enthalten Magneten. Stellen bzw. legen Sie also keine Gegenstände auf das Rack, die keine Magnetfelder vertragen (z.B. Fernseher mit Bildröhre, Kreditkarten, Disketten).
- Wenn sich das Gerät in der Nähe eines Fernsehers mit Bildröhre befindet, könnte die Bildwiedergabe verzerren. Stellen Sie den Fernseher dann weiter vom Gerät entfernt auf.

■ Hinweise zu Fernbedienungen und Batterien

- Achten Sie darauf, dass kein Wasser oder andere Flüssigkeiten auf die Fernbedienung geschüttet werden.
- Lassen Sie die Fernbedienung nicht fallen.
- Belassen oder lagern Sie die Fernbedienung niemals an den folgenden Orten:
 - Orte mit hoher Luftfeuchtigkeit (z. B. in der Nähe eines Bads)
 - Orte mit hohen Temperaturen (z. B. in der Nähe eines Ofens oder Heizgeräts)
 - Orte mit extrem niedrigen Temperaturen
 - staubige Orte
- Setzen Sie den Fernbedienungssensor dieses Geräts nicht direkter Sonneneinstrahlung oder Beleuchtungskörpern, wie beispielsweise Inverter-Leuchtstofflampen, aus.
- Wenn sich die Batterien dem Ende ihrer Lebensdauer annähern, verringert sich die effektive Reichweite der Fernbedienung erheblich. Ersetzen Sie die Batterien so bald wie möglich gegen zwei neue, sollte dieser Fall eintreten.
- Tauschen Sie alle Batterien aus, wenn Sie die folgenden Symptome feststellen: Die Reichweite der Fernbedienung verringert sich oder die Übertragungsanzeige leuchtet nicht oder nur schwach auf.
- Verwenden Sie niemals alte Batterien gemeinsam mit neuen Batterien.
- Verwenden Sie niemals gleichzeitig Batterien unterschiedlichen Typs (wie z. B. Alkali- und Manganbatterien). Lesen Sie die Anweisungen auf der Verpackung sorgfältig durch, da unterschiedliche Batterietypen die gleiche Form und Farbe haben können.
- Verbrauchte Batterien können auslaufen. Entsorgen Sie Batterien, die auslaufen, umgehend. Vermeiden Sie einen Kontakt zwischen der auslaufenden Flüssigkeit und Ihrer Haut oder Kleidung, usw. Reinigen Sie das Batteriefach sorgfältig, bevor Sie neue Batterien einsetzen.
- Batterien dürfen nicht mit dem Hausmüll entsorgt werden. Entsorgen Sie Batterien sachgemäß unter Einhaltung der lokalen Vorschriften.

Verwendungszweck dieses Gerätes

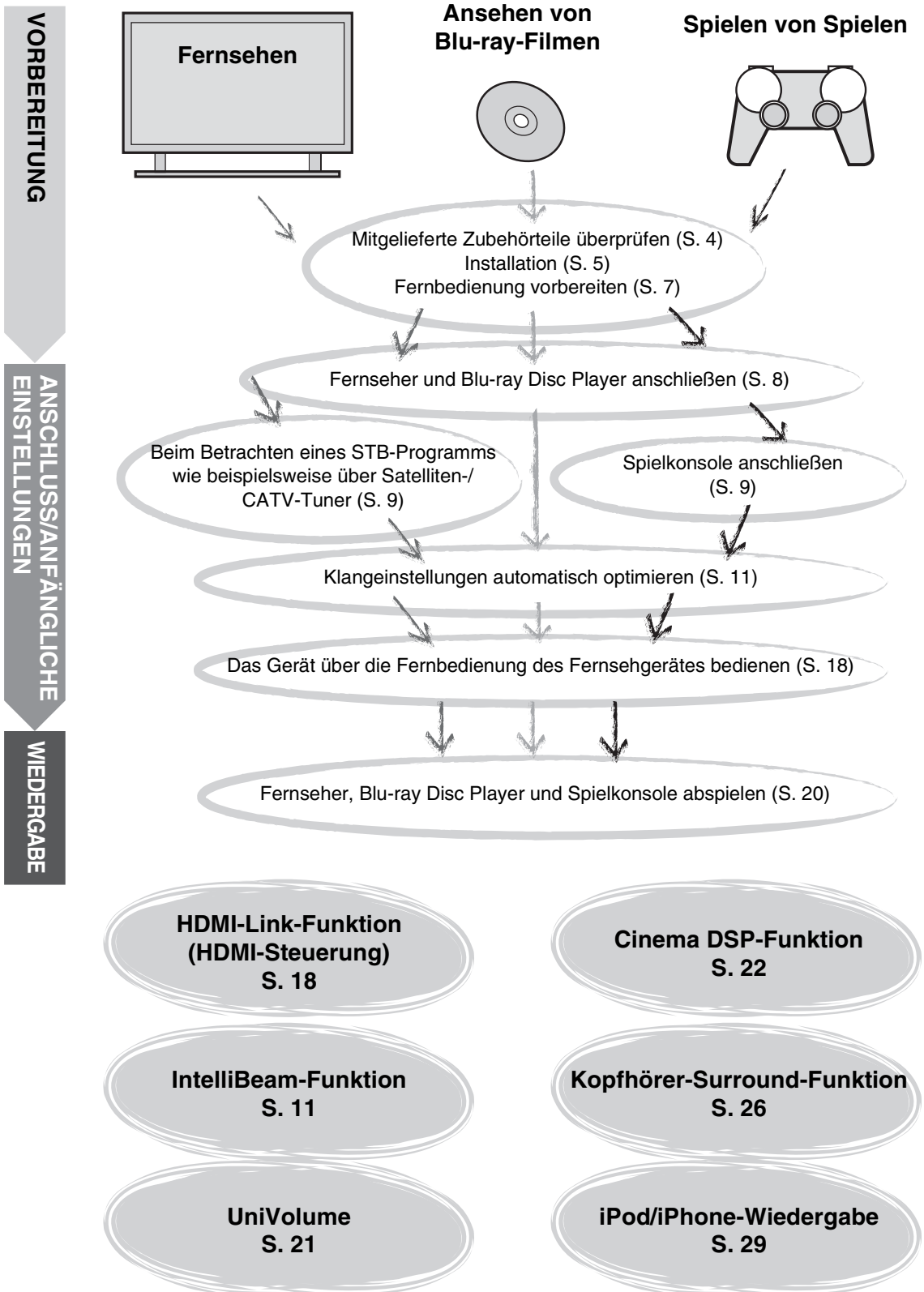

Inhalt

VORBEREITUNG

Erste Schritte	4
Mittelgeliefertes Zubehör	4

ANSCHLUSS/ANFÄNGLICHE EINSTELLUNGEN

Installation	5
Fernbedienung vorbereiten	7
Anschlüsse	8
Fernsehers und Blu-ray Disc-Players anschließen	8
Spielkonsole oder Tuner anschließen	9
Anfängliche Einstellungen	10
Sprache für Menüanzeige auswählen	10
Automatisches Setup für entsprechende Surround-Effekte (IntelliBeam)	11
Das Gerät über die Fernbedienung des Fernsehgerätes bedienen	18

WIEDERGABE

Wiedergabe-Merkmale	20
Grundlegende Bedienungsvorgänge zur Wiedergabe	20
Hören von Ton nach eigenen Vorgaben	21
Zwischen Stereo-/Surroundsound umschalten	21
Wiedergabe von digital komprimierten Formaten (MP3, WMA usw.) über erweitertes Klangsystem (Compressed Music Enhancer)	21
Automatische Lautstärkeregelung (UniVolume)	21
Lautstärkebalance anpassen	21
Realistische Surroundsound-Wiedergabe (CINEMA DSP)	22
Audio-Ausgabemodus für Surround-Wiedergabe ändern	23
Surround-Decoder-Einstellung	25
Nützliche Merkmale verwenden	26
Hören über Kopfhörer	26
Einschlaf-Timer/automatische Abschaltung	27
Einstellungen für einzelne Eingangsquellen (Optionsmenü)	27
iPod/iPhone-Wiedergabe	29
Bei Verwendung von Yamaha Universal Dock für iPod (optional YDS-12 usw.)	29
Bei Verwendung von Wireless System für iPod (optional YID-W10)	29
Bluetooth-Komponenten wiedergeben	30
Koppeln	30
Verbinden	31

EINSTELLUNGEN

Setup Menü	32
Einrichtungsprozedur	32
Setup Menü, Liste	33
Manuell Setup	34
Parametereinstellung	34
Beameinstellung	35
Position Frontkanäle	36
Klangregelung	36
Klangregelung	36
Subwoofer-Einstellungen	36
Regelung der Audioverzögerung	36
Dynamik Kontrolle	37
Lautstärkepegel der einzelnen Kanäle mit Testtönen	37
Ton Ausgang, Einstellung	37
Schallstrahlausgabe-Konfiguration	37
Eingangszuweisung	38
Eingangszuweisung	38
Eingangsumbenennung	39
HDMI-Einstellung	39
Anzeigemenu	40
Weiterführendes Setup	41

FEHLERSUCHE

Fehlersuche	42
-------------------	----

INFO ZU DIESEM GERÄT

Bedienungselemente und deren Funktion	46
Glossar	49
Technische Daten	51
Mittelgelieferte Demo-DVD verwenden	53
Index	54

Über diese Anleitung

- Bedienungen, die entweder über die Tasten auf der Frontblende des Gerätes oder über die Fernbedienung vorgenommen werden können, werden in dieser Anleitung anhand der Vorgehensweise für die Fernbedienung erklärt.
-  deutet auf einen Tipp für die Bedienung hin.
- Hinweise enthalten wichtige Informationen und Bedienungsanweisungen.
- Diese Anleitung wurde vor der Produktion erstellt. Änderungen des Designs und der technischen Daten im Sinne ständiger Verbesserungen usw. vorbehalten. Im Falle einer Differenz zwischen der Anleitung und dem Produkt, weist das Produkt Priorität auf.
- Die alphabetische Kennzeichnung (beispielsweise **A**) weist auf die in der Abbildung auf der linken Seite dargestellte(n) Fernbedienungstaste(n) hin.

Erste Schritte

Mitgeliefertes Zubehör

Prüfen Sie vor der Montage und dem Anschluss, ob Sie die folgenden Komponenten erhalten haben.¹⁾

Fernbedienung



**Batterie (x 2)
(AA, R6, UM-3)**

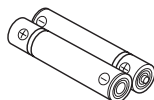

**Lichtleiterkabel
(1,5 m)**



Digitales Audio-Cinchkabel (1,5 m)

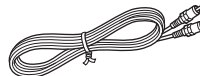

**Video-Cinchkabel
(für die Wiedergabe
des Menüs und von
iPod-Video)
(1,5 m)**

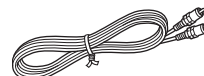

**IntelliBeam-Mikrofon (x 1)
(6 m)**

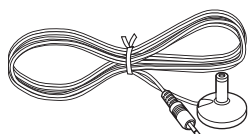

**Pappstativ für Mikrofon
(x 1)**

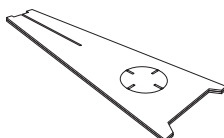

Installationshandbuch

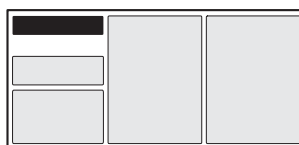

Kurzanleitung

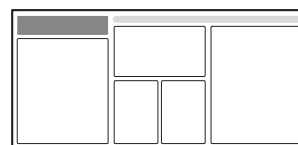

Demo-DVD (E[®]S. 53)

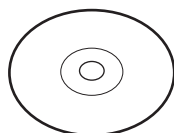

**Bedienungsanleitung
(dieses Handbuch)**



Hauptgerät



Vor der Inbetriebnahme des Gerätes muss die Montage erfolgen. Stellen Sie sicher, dass die folgenden Komponenten im Lieferumfang enthalten waren. Diese sind für die Durchführung der Montage notwendig. Anweisungen zur Installation finden Sie im Installationshandbuch.

- Haupteinheit
- Bordbrett
- Untere Platte
- Obere Platte aus Glas
- Stifte
- Lange Schrauben, M5 x 30 mm
- Klammern
- Rückseitige Platten (links und rechts)
- Abstandsblöcke
- Mittige Rückplatte
- Halterungen
- Kurzen Schrauben, M4 x 10 mm
- Unterlegscheiben

1) ☀️

Je nach Anschluss werden eventuell nicht alle mitgelieferten Kabel benötigt.

Installation

Platzieren Sie das Gerät nach der Montage an einer angemessenen Position. Anweisungen zur Montage finden Sie im mitgelieferten Installationshandbuch. Dieser Abschnitt beschreibt geeignete Aufstellungsorte für die Installation des Gerätes. Lesen Sie die unten angegebenen „Hinweise zur Installation“ und stellen Sie das Gerät richtig an einem sicheren Ort auf.

Hinweise zur Installation

- Installieren Sie das Fernsehgerät unter Einhaltung der Anweisungen des Herstellers, um zu verhindern, dass es umfällt.
- In den Lautsprechern des Geräts kommen Magneten zum Einsatz. Legen Sie auf dem Gestell keine Gegenstände ab, die empfindlich gegenüber Magnetismus sind, wie beispielsweise Uhren, Kreditkarten, Floppy-Disks usw.
- Wird das Gerät in der Nähe eines Fernsehgerätes mit Röhrenbildschirm (CRT) aufgestellt, kann es zu Bild- oder Tonverzerrungen kommen.

Vorsicht: Handhabung des Hartglases

Zur Verstärkung und Sicherheit besteht die obere Glasplatte aus gehärtetem Glas. Darüber hinaus wurde auf das Hartglas eine Sicherheitsschicht aufgebracht, die für zusätzlichen Schutz gegen Schäden im Falle eines Glasbruchs sorgt. Wird das Glas jedoch nicht sachgemäß gehandhabt, kann es zerbrechen. Hierbei könnten Glasscherben abspringen und zu Verletzungen führen. Halten Sie die unten genannten Sicherheitsvorkehrungen ein:

- Sorgen Sie dafür, dass keine heftigen Schläge auf das Glas einwirken können (sorgen Sie beispielsweise dafür, dass keine Gegenstände auf das Glas fallen können).
- Sorgen Sie dafür, dass das Glas nicht mit scharfen oder spitzen Gegenständen in Berührung kommt.
- Wird das Hartglas zerkratzt, kann es zerbrechen. Tauschen Sie das Glas umgehend aus, wenn Sie Kratzer bemerken sollten.
- Entfernen Sie nicht den Aufkleber mit dem auf das Glas hinweisenden Vorsichtsvermerk.

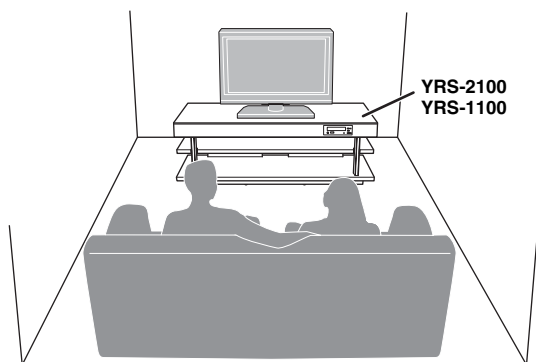

- Stellen Sie dieses Gerät in der Mitte der linkseitigen und rechtsseitigen Wände auf.
- Die Hörposition (wie ein Sofa usw.) sollte sich vor dem Gerät befinden.
- Der Abstand zwischen der Hörposition und dem Gerät sollte mehr als 1,8 m betragen.

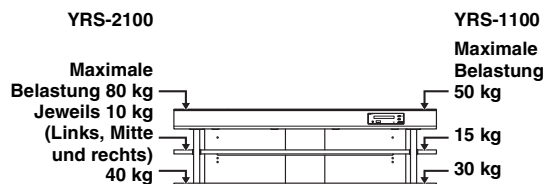

Interne Gleitfolie

Am unteren Teil des Geräts ist eine interne Gleitfolie angebracht, mit der Sie das Gerät leicht in Position bringen können. Beseitigen Sie jeglichen Staub und Schmutz auf dem Boden, bevor Sie das Gerät bewegen. Anderenfalls könnte es zu Schäden am Boden kommen.

Vor dem Aufstellen dieses Geräts

Dieses Gerät erzeugt einen Surroundsound, indem es Schallstrahlen von den Wänden Ihres Hörraums reflektiert. Die von diesem Gerät erzeugten Surroundsound-Effekte können unter Umständen unzureichend sein, wenn das Gerät an folgenden Standorten aufgestellt ist.

- Räume mit Wänden, an denen die Schallstrahlen nicht ausreichend reflektiert werden
- Räume mit Wänden, die Schall absorbieren
- Räume mit Abmessungen außerhalb des folgenden Bereichs: B (3 bis 7 m) × H (2 bis 3,5 m) × T (3 bis 7 m)
- Räume mit weniger als 1,8 m Abstand zwischen Hörposition und diesem Gerät
- Räume, in denen Gegenstände, wie Möbelstücke, die Schallstrahlen behindern können
- Räume mit einer Hörposition in der Nähe der Wände
- Räume mit einer Hörposition, die sich nicht vor dem Gerät befindet

■ Mein Surround

In einem Raum wie oben dargestellt können satte Surround-Effekte über Mein Surround wiedergegeben werden (S. 24).

Dieses Gerät aufstellen

Dieses Gerät gibt Schallstrahlen aus, wie in den nachfolgenden Abbildungen dargestellt. Stellen Sie dieses Gerät an einem Ort auf, wo die Schallstrahlen nicht durch Gegenstände wie z.B. Möbelstücke behindert werden. Andernfalls können die gewünschten Surroundsound-Effekte eventuell nicht erzielt werden.

Sie können dieses Gerät parallel zur Wand oder in der Ecke des Raums aufstellen.

Parallele Installation

Stellen Sie dieses Gerät genau in der Mitte der Wand auf, wobei ab der linken und rechten Ecke der Wand gemessen wird.

Installation in einer Ecke

Stellen Sie dieses Gerät in der Ecke in einem Winkel von 40° bis 50° bezogen auf die angrenzenden Wände auf.

 Ein Gegenstand, wie ein Möbelstück

Parallele Installation
(mit 5Beam)

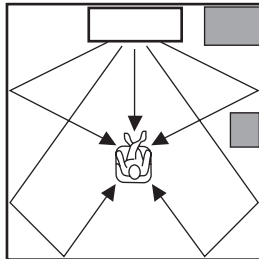

Installation in einer Ecke
(mit Stereo+3Beam)

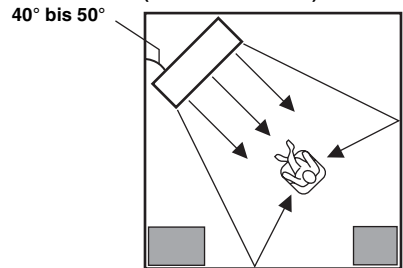

Beispiele zur Installation

Parallele Installation

Stellen Sie dieses Gerät möglichst an der Mitte der Wand auf.

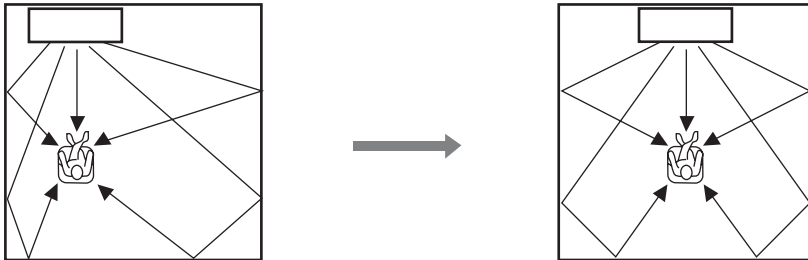

Ideale Installationsbedingungen

Stellen Sie dieses Gerät möglichst genau vor Ihrer normalen Hörposition auf.

Der Abstand zwischen der Hörposition und dem Gerät sollte mehr als 1,8 m betragen.

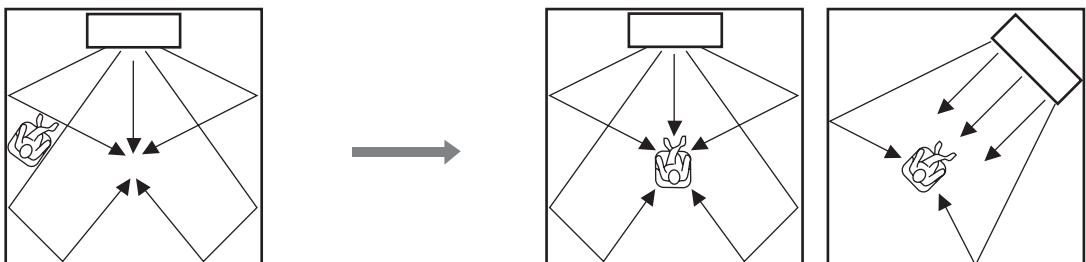

Installation in einem nicht rechteckigen Raum

Stellen Sie dieses Gerät so auf, dass die Schallstrahlen von den Wänden reflektiert werden.

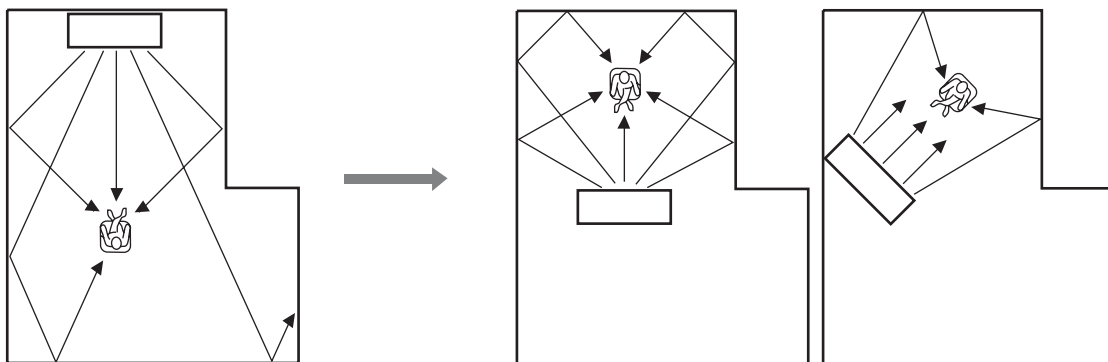

Fernbedienung vorbereiten

Bevor Sie Batterien einlegen bzw. die Fernbedienung benutzen, lesen Sie bitte „VORSICHT: VOR DER BEDIENUNG DIESES GERÄTES DURCHLESEN.“

Batterien einlegen

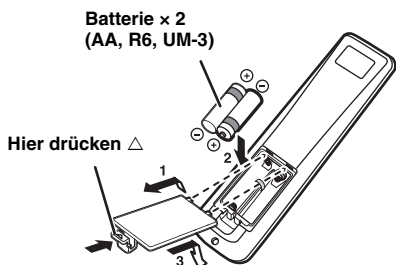

Entfernen Sie vor der Verwendung das transparente Blatt.

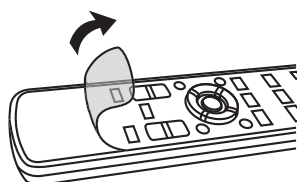

Einsatzbereich

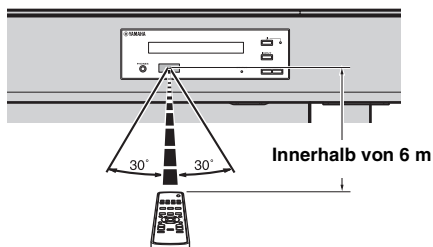

VORBEREITUNG

ANSCHLUSS/ANFÄNGLICHE
EINSTELLUNGEN

WIEDERGABE

EINSTELLUNGEN

FEHLERSUCHE

INFO ZU DIESEM
GERÄT

Deutsch

Anschlüsse

- Schließen Sie das Netzkabel erst an, wenn alle anderen Anschlüsse vorgenommen wurden.
- Stecken Sie den Kabelstecker nicht mit übermäßiger Kraft ein. Anderenfalls könnten der Stecker und/oder die Anschlussbuchse beschädigt werden.

Fernsehers und Blu-ray Disc-Players anschließen

Führen Sie die unten angegebenen Anweisungen zum Anschließen der Kabel durch.

1 HDMI-Kabel (optional)

Hierüber werden die digitalen Audio-/Video-Signale des Blu-ray Disc-Players in dieses Gerät geführt.

2 HDMI-Kabel (optional)

Das digitale Video der Blu-ray Disc wird auf dem Fernsehgerät angezeigt.

3 Lichtleiterkabel (mitgeliefert)

Hierüber wird der digitale Ton des Fernsehgerätes auf diesem Gerät wiedergegeben.

4 Video-Cinchkabel (mitgeliefert)

Zur Anzeige der Setup-Menüs von YRS-2100/ YRS-1100 auf dem Fernschirmschirm.

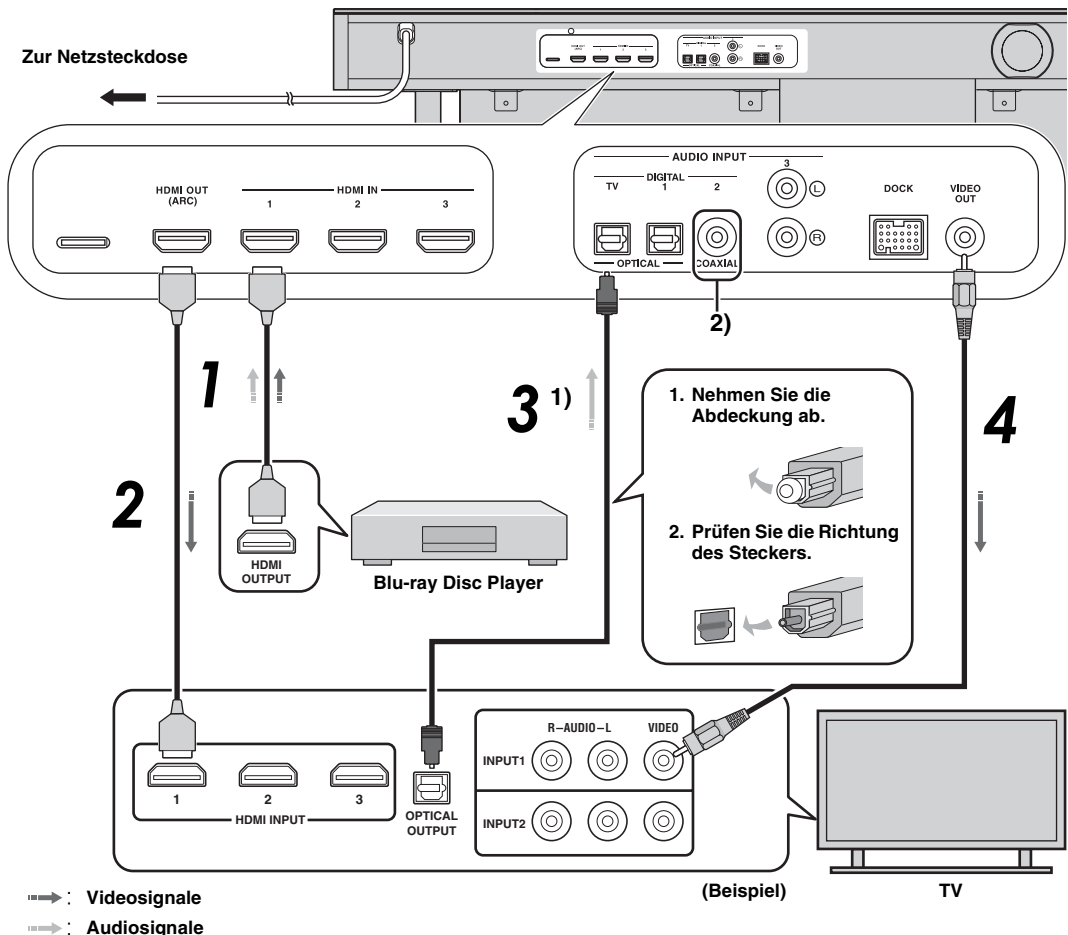

1) ARC-kompatibles (Audio Return Channel; Audio-Rückkanal) Fernsehgerät

Schließen Sie das HDMI-Kabel an eine Buchse am Fernsehgerät an, die ARC-kompatibel ist (Audio Return Channel; deutsch: Audio-Rückkanal) (mit „ARC“ gekennzeichnet). In diesem Fall muss das Lichtleiterkabel nicht angeschlossen werden.

- Schließen Sie das HDMI-Kabel an eine Buchse am Fernsehgerät an, die ARC-kompatibel ist (Audio Return Channel; deutsch: Audio-Rückkanal) (mit „ARC“ gekennzeichnet). In diesem Fall muss das Lichtleiterkabel nicht angeschlossen werden.
- Aktivieren Sie die HDMI-Steuerfunktion dieses Gerätes (S. 39).

Was ist der Audio Return Channel (ARC; Audio-Rückkanal)?

Über eine Funktion wird der digitale Audiosignalausgang über ein HDMI-Kabel vom Fernseher zu diesem Gerät übertragen. Bei dieser Funktion ist ein digitales Audio-Cinchkabel für den Anschluss des Fernsehgerätes an dieses Gerät nicht notwendig.

2)

Je nach Einstellung kann zwischen den Optionen HDMI für Videosignal und Lichtleiter-Audio, Koaxial-Digital-Audio oder Analog-Audio für ein Audiosignal ausgewählt werden. Siehe „Eingangszuweisung (S. 38)“.

Spielkonsole oder Tuner anschließen

Zusätzliches externes Gerät (Beispiel)	Anschlusskabel
1 HDMI-kompatible Spielkonsole	HDMI-Kabel (optional)
2 Satelliten-/Kabelfernsehen (HDMI-kompatibel)	HDMI-Kabel (optional)
3 Satelliten-/Kabelfernsehen (nicht HDMI-kompatibel)	Digitales Audio-Cinchkabel (mitgeliefert) ⁴⁾
4 Nicht HDMI-kompatible Spielkonsole	Analoges Audio-Stereo-Cinchkabel (optional) ⁴⁾

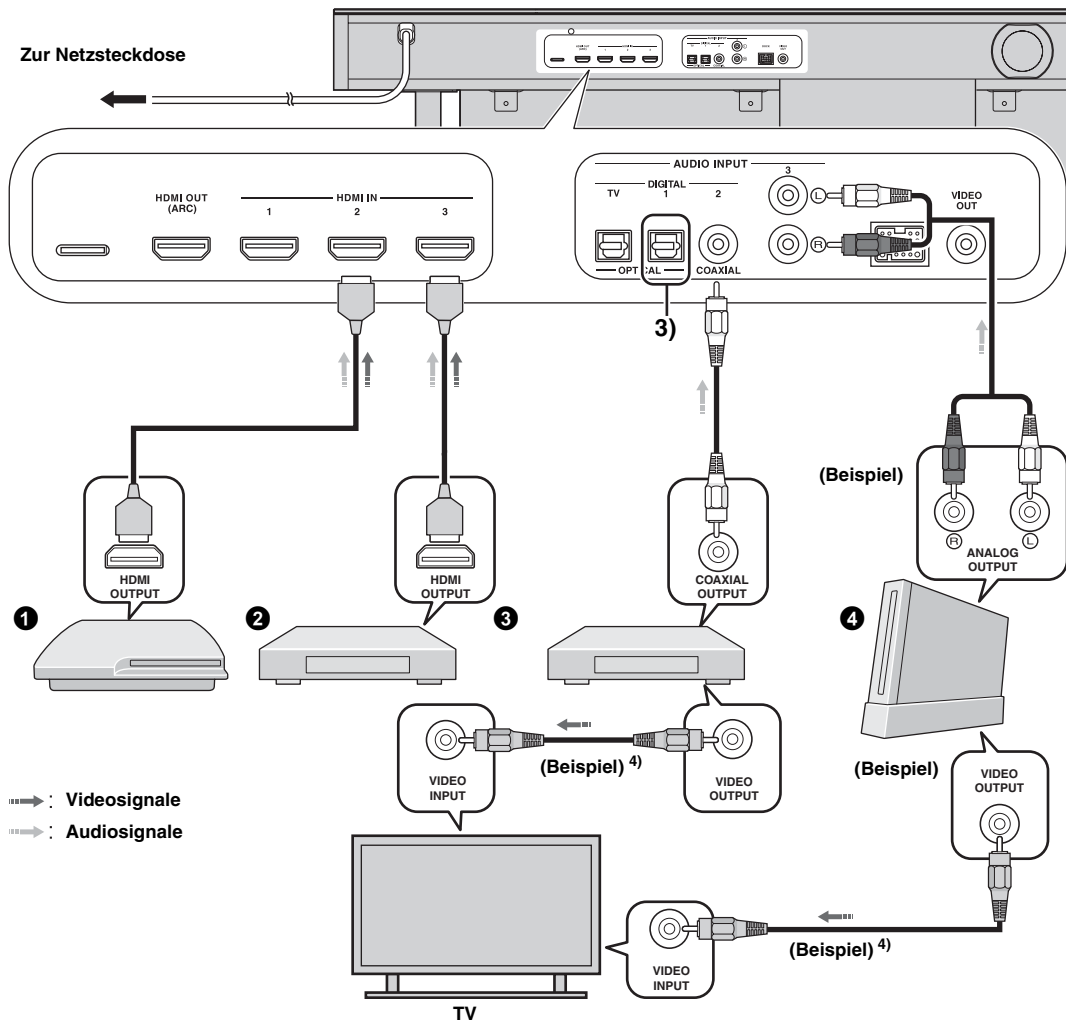

3)

Schließen Sie die zusätzlichen Geräte mit einer Buchse für den optischen Digitalausgang über ein Lichtleiterkabel an die Buchse für den optischen Digitaleingang dieses Gerätes an.

4)

Um eine Spielkonsole oder einen Tuner an ein Fernsehgerät anzuschließen, benötigen Sie zusätzliche Video-Cinchkabel (optional).

Anfängliche Einstellungen

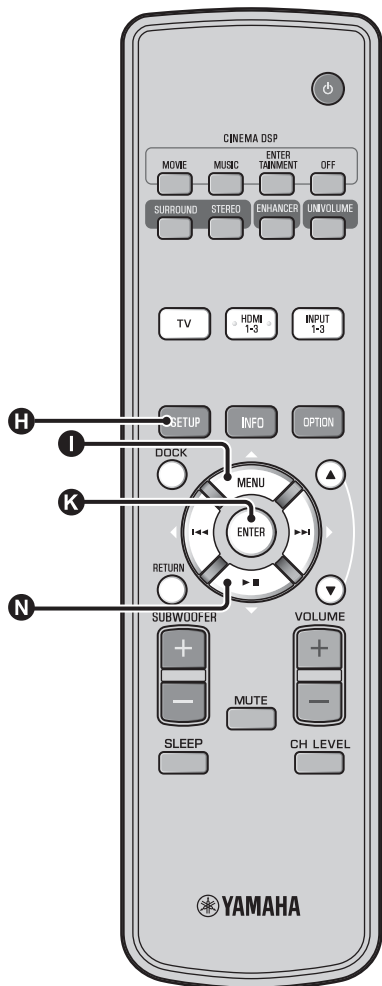

Sprache für Menüanzeige auswählen

- 1 Schalten Sie dieses Gerät und den Fernseher ein.
- 2 Stellen Sie den Eingang des Fernsehers auf „VIDEO INPUT 1 (Beispiel)“ ein.

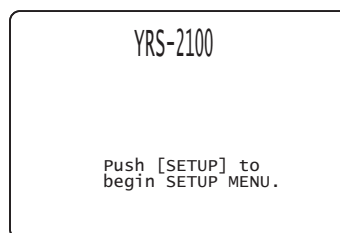

(Beispiel)

Überprüfen Sie, ob der Ausgangsbildschirm angezeigt wird. ¹⁾

- 3 Halten Sie die Taste **H** SETUP gedrückt, während das Menü „LANGUAGE SETUP“ auf Ihrem Fernseher angezeigt wird.

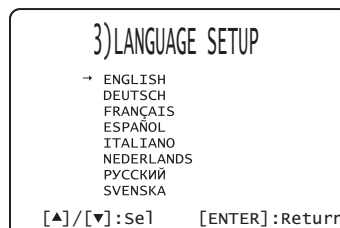

- 4 Drücken Sie **I** ▲ / **N** ▼ zur Wahl der gewünschten Sprache und drücken Sie dann die Taste **K** ENTER.

Auswählbare Optionen: ENGLISH, DEUTSCH, FRANÇAIS, ESPAÑOL, ITALIANO, NEDERLANDS, РУССКИЙ, SVENSKA
Anfängliche Einstellung: ENGLISH



Wenn der Bildschirm nicht angezeigt wird

Stellen Sie Folgendes sicher.

- Die Eingangsbuchse Ihres Fernsehers und die Videoausgangsbuchse des Geräts sind miteinander verbunden.
- Der Eingang Ihres Fernsehers ist auf „VIDEO INPUT 1 (Beispiel)“ eingestellt.

Automatisches Setup für entsprechende Surround-Effekte (IntelliBeam)

Dieses Gerät erzeugt ein Klangfeld, indem es Schallstrahlen an den Wänden Ihres Hörraums reflektiert und die Kohäsion zwischen allen Kanälen erweitert. So wie Sie die Lautsprecher einer anderen Audioanlage anordnen würden, müssen Sie hier den Strahlwinkel einstellen, um in den Genuss des optimalen Klangs dieses Gerätes zu kommen.

Dieses Gerät setzt Schallstrahl- und Klangoptimierungsfunktionen ein. Dabei kommt das mitgelieferte IntelliBeam-Mikrofon zum Einsatz, mit dem Sie den Sound präzise an die Hörumgebung anpassen können; das mühsame Einrichten nach Gehör entfällt. Diese beiden Funktionen werden allgemein als „IntelliBeam“ bezeichnet.

Schallstrahloptimierung:

Diese Funktion optimiert den Strahlwinkel, sodass die Parameter Ihrer Hörumgebung optimal angepasst sind.

Klangoptimierung:

Diese Funktion optimiert die Strahlverzögerung, Lautstärke und Qualität, sodass die Parameter Ihrer Hörumgebung optimal angepasst sind.

Für die zwei automatischen Optimierungsfunktionen setzt das Gerät das mitgelieferte IntelliBeam-Mikrofon ein. 2)

! Hinweis

- Der Vorgang Autom. Setup wird eventuell nicht erfolgreich ausgeführt, wenn dieses Gerät in einem der Räume wie in „Dieses Gerät aufstellen“ auf Seite 6 beschrieben aufgestellt ist. Führen Sie in solchen Fällen Manuell Setup aus (☞ S. 14), um die entsprechenden Parameter anzupassen.
- Schließen Sie das IntelliBeam-Mikrofon nicht an ein Verlängerungskabel an, da dies zu einer fehlerhaften Klangoptimierung führen kann.
- Nach Abschluss des Vorgangs Autom. Setup müssen Sie das IntelliBeam-Mikrofon vom Gerät trennen.
- Das IntelliBeam-Mikrofon ist wärmeempfindlich.
 - Halten Sie das IntelliBeam-Mikrofon von direktem Sonnenlicht fern.
 - Stellen Sie das IntelliBeam-Mikrofon nicht auf diesem Gerät ab.

IntelliBeam-Mikrofon aufstellen

Führen Sie folgende Schritte aus, um das IntelliBeam-Mikrofon an dieses Gerät anzuschließen und korrekt aufzustellen.

1 Stellen Sie das IntelliBeam-Mikrofon auf einer flachen Oberfläche an Ihrer normalen Hörposition auf.

Wir empfehlen die Verwendung des mitgelieferten Pappstativs, um das IntelliBeam-Mikrofon in normaler Ohrenhöhe an der Hörposition zu stellen.

■ Mitgeliefertes Pappstativ für Mikrofon zusammenbauen

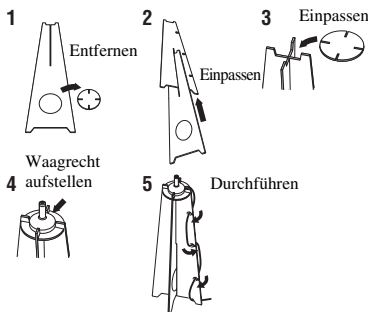

Stellen Sie sicher, dass sich keine Hindernisse zwischen dem IntelliBeam-Mikrofon und den Wänden in Ihrem Hörraum befinden, da diese Gegenstände den Pfad der Schallstrahlen behindern. Alle Gegenstände, die in direktem Kontakt zu den Wänden stehen, werden jedoch als überstehende Teile der Wände behandelt.

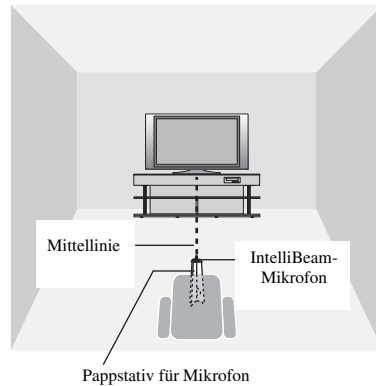
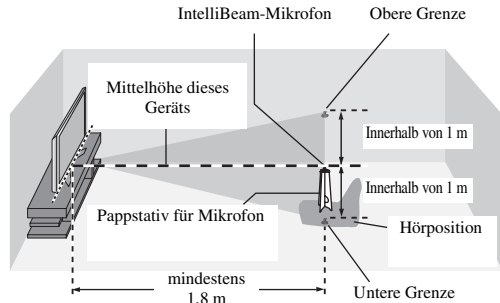

2 Stellen Sie sicher, dass ein mitgeliefertes Video-Cinchkabel angeschlossen ist und die Kopfhörer nicht angeschlossen sind.

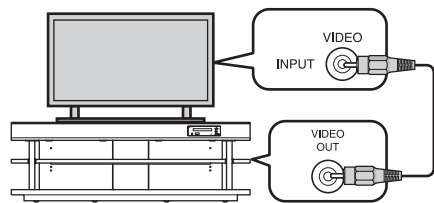

2) ☀

- Der Bildschirm „Beam+Sound optimieren“ wird automatisch angezeigt, wenn das IntelliBeam-Mikrofon angeschlossen wird. „nur Beam optimieren“ oder „nur Sound optimieren“ können einzeln im Setup Menü ausgewählt werden (☞ S. 14).

- Die automatisch eingestellten Daten können im Systemspeicher gespeichert werden (☞ S. 16). Je nach Hörraum können Sie mehrere Daten speichern und die Einstellung ganz einfach ändern.

VORBEREITUNG

ANSCHLUSS/ANFÄNGLICHE EINSTELLUNGEN

WIEDERGABE

EINSTELLUNGEN

FEHLERSUCHE

INFO ZU DIESEM GERÄT

Deutsch

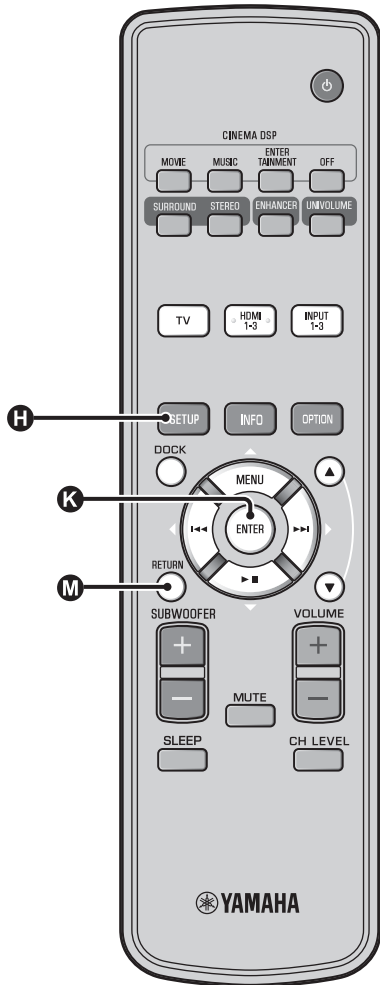

Autom. Setup verwenden (IntelliBeam)

! Hinweis

- Während dem Autom. Setup werden laute Testtöne ausgegeben. Stellen Sie sicher, dass während dem Autom. Setup keine Kinder im Hörraum anwesend sind.
- Stellen Sie sicher, dass Ihr Hörraum so ruhig wie möglich ist. Um eine genaue Messung zu erzielen, sollten laute Geräte wie Klimaanlage ausgeschaltet werden.
- Wenn in Ihrem Hörraum Vorhänge vorhanden sind, empfehlen wir das folgende Verfahren.
 - 1 Öffnen Sie die Vorhänge, um die Schallreflexion zu verbessern.
 - 2 Führen Sie „nur Beam optimieren“ aus.
 - 3 Schließen Sie die Vorhänge.
 - 4 Führen Sie „nur Sound optimieren“ aus.

1 Schalten Sie dieses Gerät und den Fernseher ein.

2 Stellen Sie den Eingang des Fernsehers auf „VIDEO INPUT 1 (Beispiel)“ ein.

3 Schließen Sie das mitgelieferte IntelliBeam-Mikrofon an die INTELLIBEAM MIC-Buchse an.

Die Buchse befindet sich an der Unterseite des Hauptgeräts.

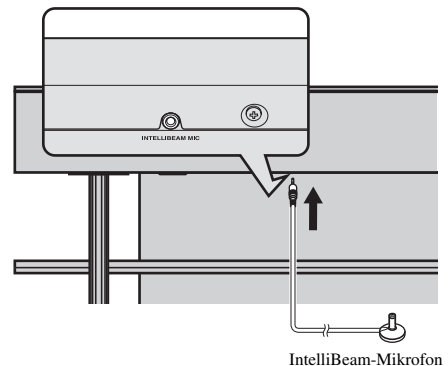

1) ☀️

Beim Drücken der Taste **M** RETURN wird das Setup Menü angezeigt

Drücken Sie die Taste **H** SETUP mehrmals, um den Menübildschirm erneut anzuzeigen, und wählen Sie dann: „Autom. Setup“ → „Beam+Sound optimieren“.

Wenn der Bildschirm nicht angezeigt wird

Stellen Sie folgende Bedingungen sicher.

- Die Eingangsbuchse Ihres Fernsehers und die Videoausgangsbuchse des Geräts sind miteinander verbunden.
- Der Eingang Ihres Fernsehers ist auf „VIDEO INPUT 1 (Beispiel)“ eingestellt.

2) ☀️

„Beam+Sound optimieren“ wird automatisch ausgewählt. Wenn Sie nur „nur Beam optimieren“ oder „nur Sound optimieren“ ausführen, siehe „Autom. Setup über das Setup Menü (S. 14)“.

3) ☀️

- Verbleiben Sie während dem Autom. Setup aus dem Raum.
- Das Autom. Setup dauert ca. 3 Minuten.
- Um das Autom. Setup abzubrechen, drücken Sie die Taste **M** RETURN.

Der unten angezeigte Bildschirm wird nach dem Anschluss des IntelliBeam-Mikrofons an das Gerät angezeigt. ^{1) 2)}

Autom. Setup
(Vorbereiten & Prüfen)
Bitte Mikro anschliessen.
Mikro mindestens 1.8m vor dem Soundprojektor und auf Ohrhöhe am Hörplatz platzieren. Meßdauer ca. 3 Min. [ENTER] drücken und den Raum verlassen.
[ENTER] :Start
[RETURN]:Abbruch

Hinweis

Optimale Einstellung ist nicht möglich, wenn Sie im Raum sind. Bereiten Sie sich darauf vor, den Raum innerhalb 10 Sekunden nach Drücken von **K** ENTER in Schritt 4 zu verlassen.

4 Drücken Sie die Taste **K ENTER, um das Autom. Setup zu starten, und verlassen Sie dann den Raum innerhalb 10 Sekunden. ³⁾**

Der Setup-Bildschirm wechselt automatisch während dem Autom. Setup.

Autom. Setup Start
Start in 10 sek.
Bitte den Raum verlassen.

[RETURN]:Abbruch

(Nach 3 min.)

Ergebnis anzeigen
Messung komplett.
Beam Modus: 5Beam/Plus2
Subwoofer : Ja
[ENTER]:Setup übernehmen
[RETURN]:Setup nicht übern.

Nach Abschluss des Autom. Setup läutet dieses Gerät. ⁴⁾

5 Drücken Sie die Taste **K ENTER, um die Ergebnisse zu übernehmen. ⁵⁾**

Das Messergebnis wird gespeichert.

Autom. Setup komplett
Bitte das Mikroam
Soundprojektor entfernen.

6 Entfernen Sie das IntelliBeam-Mikrofon.

Der Ausgangsbildschirm wird angezeigt. ⁶⁾
Bewahren Sie das IntelliBeam-Mikrofon sorgfältig auf.

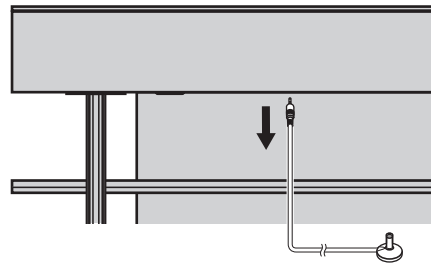

Die Messergebnisse werden im internen Speicher dieses Geräts aufbewahrt, bis Sie erneut das „Autom. Setup“ ausführen oder die Einstellungen manuell ändern. Sie können mehrere Messergebnisse über die Speichereinstellungsfunktion speichern (☞S. 16).

4)

- Falls ein Fehler auftritt, ertönt ein Fehlersignal und eine Fehlermeldung wird angezeigt. Für Einzelheiten zur Fehlermeldung siehe „Fehlermeldungen für Autom. Setup“ (☞S. 15).
- Wenn „Prüfung Umgebung:nicht erfolgreich“ angezeigt wird, siehe „Fehlermeldungen für Autom. Setup“ (☞S. 15), drücken Sie die Taste **M** RETURN und führen Sie den Vorgang Autom. Setup erneut aus.
- Je nach der Umgebung Ihres Hörraums können die Schallwinkel der Frontkanäle links/rechts sowie der Surroundkanäle links/rechts auf denselben Wert eingestellt werden, auch wenn als Ergebnis „Beam Modus:5 Beam“ angezeigt wird.

5)

Wenn Sie die Messergebnisse nicht anwenden möchten, drücken Sie die Taste **M** RETURN.

6)

Wenn Autom. Setup über das Setup Menü ausgeführt wird, wird der Menüauswahlbildschirm von Setup Menü angezeigt.

VORBEREITUNG

ANSCHLUSS/ANFÄNGLICHE EINSTELLUNGEN

WIEDERGABE

EINSTELLUNGEN

FEHLERSUCHE

INFO ZU DIESEM GERÄT

Deutsch

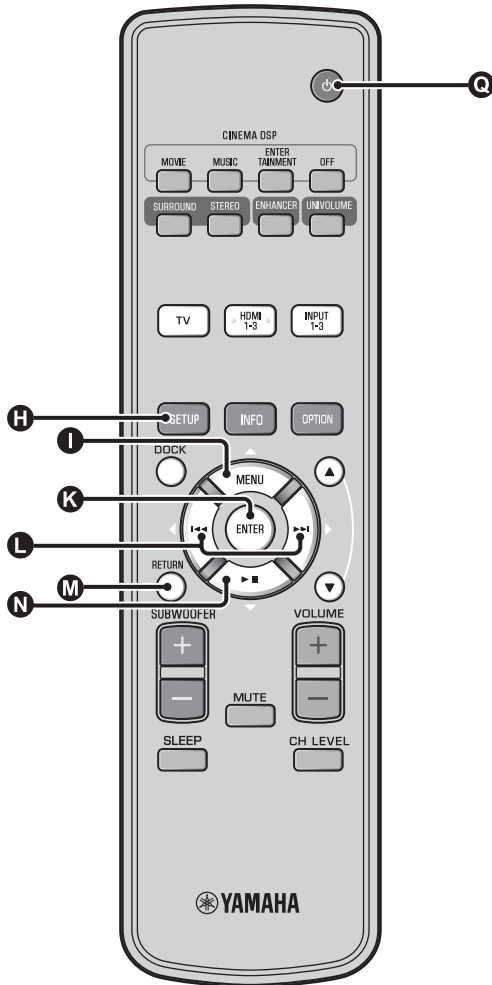

■ Autom. Setup über das Setup Menü

1 Richten Sie das IntelliBeam-Mikrofon aus und drücken Sie die Taste **H** SETUP.

2 Drücken Sie **I** △ / **N** ▽, um „Autom. Setup“ auszuwählen, und drücken Sie dann die Taste **K** ENTER.

3 Drücken **I** △ / **N** ▽ zur Auswahl von einem der unten angezeigten Punkte und drücken Sie dann die Taste **K** ENTER.

Auswahloption:

„Beam+Sound optimieren“ (Schallstrahl- und Klangoptimierung)

Es wird empfohlen, diese Optimierungsfunktion auszuwählen, wenn Sie die Einstellungen erstmalig vornehmen.

Die Ausführung dieses Menüs dauert ca. drei Minuten.

„nur Beam optimieren“ (nur Schallstrahloptimierung)

Zum Optimieren des Strahlwinkels, sodass die Parameter Ihrer Hörumgebung optimal angepasst sind.

Die Ausführung dieses Menüs dauert etwa eine Minute.

„nur Sound optimieren“ (nur Klangoptimierung)

Zum Optimieren der Strahlverzögerung, Lautstärke und Qualität, sodass die Parameter Ihrer Hörumgebung optimal angepasst sind. Zum Optimieren des Strahlwinkels muss „nur Beam optimieren“ vor „nur Sound optimieren“ ausgeführt werden. Die Verwendung dieser Optimierung ist in den folgenden Fällen empfehlenswert:

- Die Vorhänge in Ihrem Hörraum sind vor der Benutzung dieses Gerätes geöffnet oder geschlossen worden.
- Sie haben den Strahlwinkel manuell eingestellt.

Die Ausführung dieses Menüs dauert ca. zwei Minuten.

4 Verbinden Sie das IntelliBeam-Mikrofon mit diesem Gerät, wenn der Bildschirm „Autom. Setup (Vorbereiten & Prüfen)“ angezeigt wird.

Für Einzelheiten zur Installation und Anschluss des IntelliBeam-Mikrofons siehe „IntelliBeam-Mikrofon aufstellen (S. 11)“.

! Hinweis

Optimale Einstellung ist nicht möglich, wenn Sie im Raum sind. Bereiten Sie sich darauf vor, den Raum innerhalb 10 Sekunden nach Drücken von **K** ENTER in Schritt 4 zu verlassen.

5 Führen Sie Schritt 4, 5 und 6 von „Autom. Setup verwenden (IntelliBeam) (S. 13)“ aus.

6 Ziehen Sie nach Abschluss des Setup-Vorgangs das IntelliBeam-Mikrofon ab.

■ Fehlermeldungen für Autom. Setup

Wenn Ihr Fernseher eine Fehlermeldung anzeigt, schauen Sie in der Fehlermeldungsliste nach einer möglichen Lösung des Problems nach und führen Sie dann folgende Schritte aus.

[FEHLER E-1]: Drücken Sie die Taste **K** ENTER, um den Vorgang Autom. Setup erneut auszuführen. Oder drücken Sie die Taste **L** ▷, um die Messung fortzusetzen.

[FEHLER E-7]: Drücken Sie die Taste **C** ◁, um dieses Gerät in den Bereitschaftsmodus zu versetzen, und führen Sie anschließend nach Einschalten dieses Geräts den Vorgang Autom. Setup erneut aus.

Andere Fehler: Drücken Sie die Taste **M** RETURN, um den Vorgang abzubrechen, und führen Sie dann das „Autom. Setup“ erneut aus.

Falls der Fehler nicht behoben werden kann, nehmen Sie über „Setup Menü“ die Einstellungen manuell vor (S. 32).

FEHLER E-1: Bitte in ruhigerer Umgebung testen.	
Ursache	Abhilfe
Ihr Hörraum weist zu viele unerwünschte Geräusche auf.	Stellen Sie sicher, dass Ihr Hörraum so ruhig wie möglich ist. Es empfiehlt sich, eine Tageszeit zu wählen, an der nicht so viel Lärm von draußen eindringt.

FEHLER E-2: Kein Mikro erkannt. Bitte Mikro prüfen oder anschließen und erneut versuchen.	
Ursache	Abhilfe
Das IntelliBeam-Mikrofon ist nicht mit diesem Gerät verbunden oder wurde während dem Autom. Setup abgetrennt.	Schließen Sie das IntelliBeam-Mikrofon fest an dieses Gerät an.

FEHLER E-3: Unerlaubte Operation gemeldet! Bitte erneut versuchen!	
Ursache	Abhilfe
Während des Autom. Setup wurden andere Bedienungsvorgänge an diesem Gerät durchgeführt.	Führen Sie während des Autom. Setup keine anderen Bedienungsvorgänge durch.

FEHLER E-4: Bitte Mikroposition prüfen! Mikro muss mittig vor dem Soundprojektor stehen. Bitte erneut versuchen!	
Ursache	Abhilfe
Das IntelliBeam-Mikrofon befindet sich nicht vor diesem Gerät.	Stellen Sie sicher, dass das IntelliBeam-Mikrofon vor diesem Gerät aufgestellt ist.

FEHLER E-5: Bitte die Mikroposition prüfen. Mikro sollte min. 1.8m entfernt sein. Bitte erneut versuchen!	
Ursache	Abhilfe
Das IntelliBeam-Mikrofon hat nicht den richtigen Abstand zu diesem Gerät.	Stellen Sie sicher, dass das IntelliBeam-Mikrofon mindestens 1,8 m von der Vorderseite des Gerätes entfernt und innerhalb 1 m von der Mittelhöhe des Geräts steht.

FEHLER E-6: Die Lautstärke ist geringer als erwartet. Bitte die Mikroposition oder den Anschluss prüfen und erneut versuchen!	
Ursache	Abhilfe
Das IntelliBeam-Mikrofon kann den von diesem Gerät erzeugten Schall nicht aufnehmen, weil der Lautstärkepegel zu niedrig ist.	Stellen Sie sicher, dass das IntelliBeam-Mikrofon fest an dieses Gerät angeschlossen und korrekt aufgestellt ist. Falls das Problem bestehen bleibt, wenden Sie sich an die nächste autorisierte Yamaha-Kundendienststelle.

FEHLER E-7: Ein unerwarteter Fehler ist aufgetreten. Bitte ausschalten und erneut versuchen!	
Ursache	Abhilfe
Ein interner Systemfehler ist aufgetreten.	Drücken Sie die Taste C ◁, um dieses Gerät in den Bereitschaftsmodus zu versetzen, und führen Sie anschließend nach Einschalten dieses Geräts den Vorgang Autom. Setup erneut aus.

FEHLER E-8: Kopfhörer angeschlossen. Bitte entfernen Sie den Kopfhörer und versuchen Sie es erneut!	
Ursache	Abhilfe
Es ist ein Kopfhörer angeschlossen.	Ziehen Sie den Kopfhörer ab und versuchen Sie es erneut.

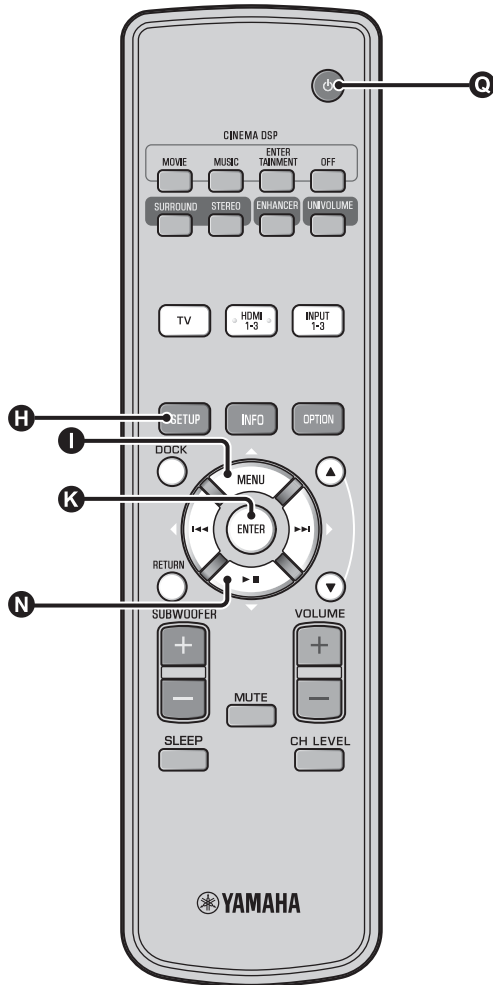

Mehrere Messergebnisse speichern (Speichereinstellungsfunktion)

Sie können die gegenwärtigen Schallstrahl- und Klangeinstellungen im Systemspeicher dieses Gerätes aufbewahren. Es ist praktisch, bestimmte Einstellungen für die wechselnden Bedingungen Ihrer Hörumgebung zu speichern. Die Wirksamkeit der Schallstrahlen hängt z.B. davon ab, ob Vorhänge, die sich im Schallstrahlpfad befinden, geöffnet oder zugezogen sind.

Wenn in Ihrem Hörraum Vorhänge vorhanden sind, empfehlen wir das folgende Verfahren.

1. Führen Sie bei geöffneten Vorhängen „Beam+Sound optimieren“ aus (☞S. 14) und speichern Sie die Einstellungen dann in „Speicher1“.
2. Führen Sie bei geschlossenen Vorhängen „nur Sound optimieren“ aus (☞S. 14) und speichern Sie die Einstellungen dann in „Speicher2“.

■ Einstellungen speichern

1 Drücken Sie die Taste **H** SETUP.

2 Wählen Sie „Speicher“ aus und drücken Sie die Taste **K** ENTER.

3 Drücken Sie **I** Δ / **N** ∇ , um „Speichern“ auszuwählen, und drücken Sie dann die Taste **K** ENTER.

4 Drücken Sie **I** Δ / **N** ∇ zur Wahl der gewünschten Speichernummer und drücken Sie dann die Taste **K** ENTER. ¹⁾

Auswählbare Optionen: Speicher1, Speicher2, Speicher3

„Speicher1 speichern?“ wird bei Auswahl der Speichernummer angezeigt.

5 Drücken Sie die Taste **K** ENTER.

„Speicher1 speichert...“ wird angezeigt und die Einstellung wird gespeichert.

1)

- Wenn Systemeinstellungen bereits unter der gewählten Speichernummer vorhanden sind, überschreibt dieses Gerät die alten Systemeinstellungen.
- Die Speicherfunktion kann nicht eingestellt werden, wenn „MEMORY PROTECT“ auf „ON“ unter ADVANCED SETUP gesetzt ist (☞S. 41).

■ Einstellungen laden

1 Drücken Sie die Taste **H** SETUP.

2 Wählen Sie „Speicher“ aus und drücken Sie die Taste **K** ENTER.

3 Drücken Sie **I** Δ / **N** ∇ , um „Laden“ auszuwählen, und drücken Sie dann die Taste **K** ENTER.

4 Drücken Sie **I** Δ / **N** ∇ zur Wahl der zu ladenden Speichernummer und drücken Sie dann die Taste **K** ENTER.

Auswählbare Optionen: Speicher1, Speicher2, Speicher3

„Speicher1 laden?“ wird bei Auswahl der Speichernummer angezeigt.

5 Drücken Sie die Taste **K** ENTER.

„Speicher1 laden...“ wird angezeigt und die Einstellung wird geladen.

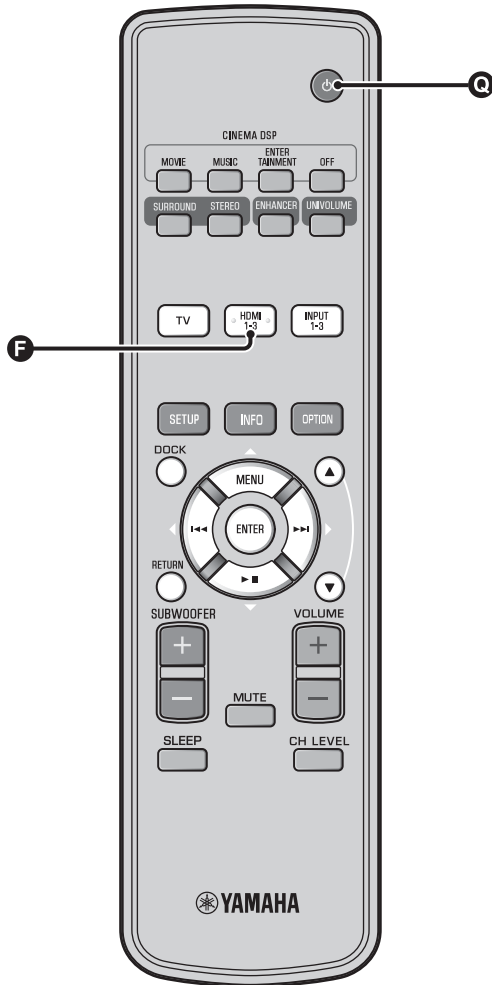

Das Gerät über die Fernbedienung des Fernsehgerätes bedienen

Was ist die HDMI-Steuerfunktion?

Sie können dieses Gerät über die Fernbedienung des Fernsehers bedienen, wenn Ihr Fernsehgerät die HDMI-Steuerfunktion unterstützt (z. B. REGZA-Link) und mit der HDMI OUT (ARC)-Buchse dieses Geräts verbunden ist. ¹⁾

Fernbedienung des Fernsehgerätes (Beispiel)



1)

- Auch wenn Ihr Fernseher die HDMI-Steuerfunktion unterstützt, können manche Funktionen nicht verfügbar sein. Für Einzelheiten beziehen Sie sich auf die Bedienungsanleitung Ihres Fernsehers.
- Wenn Sie HDMI nutzen, um dieses Gerät an ein anderes Gerät, wie beispielsweise einen Blu-ray Disc-Player, anzuschließen, das die HDMI-Steuerfunktion unterstützt, können Sie das Gerät über die HDMI-Steuerfunktion bedienen.
- Wir empfehlen Komponenten (TV, Blu-ray Disc/DVD-Player usw.) desselben Herstellers zu verwenden.

HDMI-Steuerfunktion einstellen

1 Schalten Sie alle Komponenten ein, die mit diesem Gerät über HDMI verbunden sind.

2 Prüfen Sie alle Komponenten, die über HDMI angeschlossen sind, und aktivieren Sie für jede Komponente die HDMI-Steuerfunktion.

Stellen Sie für dieses Gerät „HDMI Steuerung CEC“ auf „Ein“ (§ S. 39). ²⁾

Für Einzelheiten beziehen Sie sich auf die Bedienungsanleitung der einzelnen Komponenten. ³⁾

3 Schalten Sie den Fernseher aus und dann wieder ein.

HDMI-Komponenten im Fernseher registrieren ⁴⁾

1 Wählen Sie dieses Gerät als die Eingangsquelle Ihres Fernsehers.

2 Schalten Sie die an diesem Gerät angeschlossene HDMI-Steuerfunktionskompatible Komponente (z. B. Blu-ray Disc-Player) ein.

3 Stellen Sie die Eingangsquelle dieses Gerätes auf Blu-ray Disc-Player ein und prüfen Sie, ob das Bild des Players richtig angezeigt wird.

Betätigen Sie beim Anschluss eines Blu-ray Disc-Players an der Buchse HDMI 1 die Eingangsauswahltaste **F**, damit das folgende Diagramm angezeigt wird.

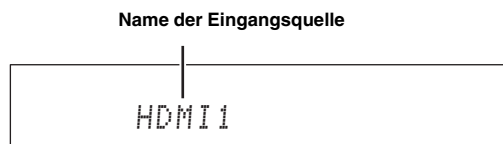

4 Prüfen Sie, ob die HDMI-Steuerfunktion aktiv ist (schalten Sie dieses Gerät ein oder passen Sie den Lautstärkepegel über die Fernbedienung des Fernsehers an).

Wenn die HDMI-Steuerfunktion nicht funktioniert

Prüfen Sie Folgendes:

- Der Fernseher ist an die HDMI OUT (ARC)-Buchse dieses Gerätes angeschlossen.
- Im Setup Menü ist „HDMI Steuerung CEC“ (§ S. 39) auf „Ein“ eingestellt.
- Die HDMI-Steuerfunktion des Fernsehers ist aktiviert. (Prüfen Sie darüber hinaus die relativen Einstellungen, wie beispielsweise die Einschaltverriegelung oder die Lautsprecherpriorität.)

Die HDMI-Steuerfunktion funktioniert auch nach Sicherstellung der oben genannten Bedingungen weiterhin nicht:

- Schalten Sie dieses Gerät und den Fernseher aus und beide Geräte dann wieder ein.
- Ziehen Sie die Netzkabel von Fernseher und diesem Gerät und stecken Sie diese wieder ein.
- Ändern Sie nach der Auswahl von INPUT1, INPUT2, INPUT3 oder DOCK den Eingang des Fernsehers und den Eingang dieses Geräts auf den gleichen Eingang.

Anschlussmethode und angeschlossene Komponenten ändern

Setzen Sie das Gerät über die folgenden Vorgehensweisen zurück, wenn die angeschlossenen Komponenten und Buchsen geändert werden.

1 Schalten Sie die HDMI-Steuerfunktion des Fernsehers und Players aus, schalten Sie alle angeschlossenen Geräte aus und ändern Sie die Anschlüsse.

2 Führen Sie die Schritte 1 bis 3 aus „HDMI-Steuerfunktion einstellen“ durch.

2)

• Die Standardeinstellung ist „Aus“.

Wenn „HDMI Steuerung CEC“ im Setup Menü auf „Ein“ eingestellt ist,

- Auch wenn Sie die Taste **⏻** **⏪** drücken, wird die Spannung nicht vollständig ausgeschaltet und es wird ein Signal von der HDMI IN-Buchse an die HDMI OUT (ARC)-Buchse weitergegeben.
- Wählen Sie die gewünschten, an HDMI IN (1 bis 3) angeschlossenen Eingangsquellen aus, bevor Sie die Taste **⏻** **⏪** betätigen.
- Die Bedienung des Fernsehers, wie beispielsweise das Ändern des Kanals, hat auch eine Änderung der Einstellung der Surround-Modi dieses Geräts zur Folge.

3)

Beispiel für Einstellungen des Fernsehers

- Wählen Sie an Ihrem Fernseher über das Setup Menü „Verbindungseinstellung“ → „HDMI-Steuerfunktion“ (Beispiel) aus und setzen Sie dann eine Einstellung, wie beispielweise „HDMI-Steuerfunktion“ auf „Ein“ (Beispiel).
- Die Einstellung für die „Lautsprecherpriorität“ sollte auf „AV-Verstärker“ gestellt werden.

4)

Bei einigen HDMI-Komponenten muss nur die HDMI-Steuerfunktion eingerichtet werden. In diesem Fall ist eine Registrierung der HDMI-Komponenten auf den Fernseher nicht notwendig.

Wiedergabe-Merkmale

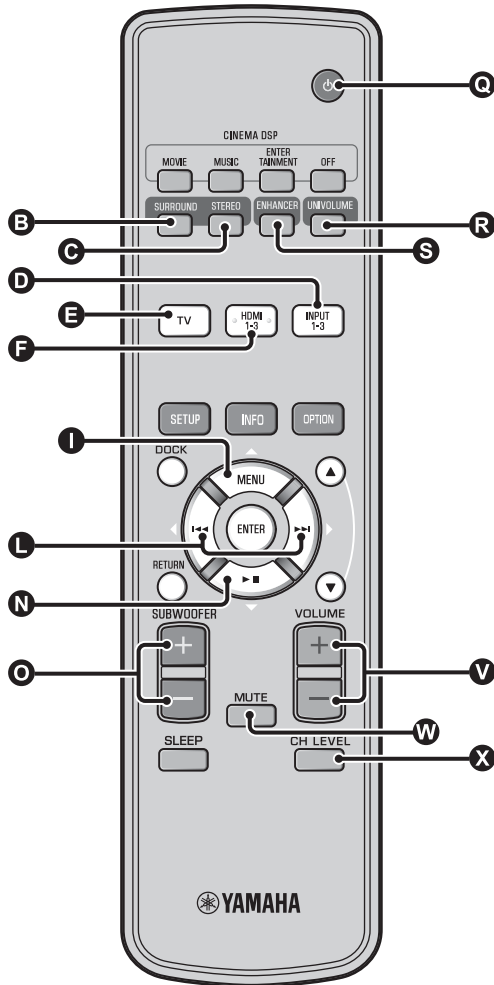

Grundlegende Bedienungsvorgänge zur Wiedergabe

- 1 **Betätigen Sie die Taste **A** , um das Gerät einzuschalten.**
- 2 **Schalten Sie die mit diesem Gerät verbundenen Komponenten (Fernseher, Blu-ray Disc-Player, Spielkonsole usw.) ein.**
- 3 **Wählen Sie eine Komponente aus, die Sie abspielen möchten, indem Sie die Eingangsauswahl taste (**D**, **E**, **F**) gemäß dem Anschluss der externen Komponenten betätigen.**

Wählen Sie beispielsweise für die Wiedergabe eines Blu-ray Disc-Players, der an die HDMI IN 1-Buchse angeschlossen ist, die Option HDMI1 aus, indem Sie die Eingangsauswahl taste **F** wie unten dargestellt betätigen.

Name der Eingangsquelle

HDMI 1

- 4 **Geben Sie die in Schritt 3 ausgewählte Komponente wieder.**
- 5 **Drücken Sie die Taste **V** VOLUME +/- , um die Lautstärke anzupassen. ^{1) 2) 3)}
Drücken Sie die Taste **O** SUBWOOFER +/-, um den Subwoofer anzupassen. ⁴⁾**
- 6 **Wählen Sie den Surround- oder den Stereomodus aus und richten Sie Ihre Klangeinstellungen ein. (S. 21)**

Betätigen Sie die Taste **A , um dieses Gerät in den Bereitschaftsmodus zu schalten.**

1)

Schalten Sie den Ton des Fernsehers stumm, wenn der Ton sowohl aus den Lautsprechern des Fernsehers als auch dieses Gerätes ausgegeben werden sollte.

2)

So schalten Sie den Ton stumm

Drücken Sie die Taste **W** MUTE. Ist die Stummschaltung aktiv, blinkt die Anzeige VOL auf dem Frontblende-Display. Um die Lautstärke wieder herzustellen, drücken Sie erneut die Taste **W** MUTE oder drücken Sie die Taste **V** VOLUME +/- .

3) Hinweis

Wenn der über HDMI IN eingegebene Ton vom Fernseher ausgegeben wird, ändert sich der Lautstärkepegel nicht, auch wenn Sie die Taste **V** VOLUME +/- oder die Taste **W** MUTE betätigen.

4)

- Die Subwoofer-Lautstärke in diesem Gerät kann getrennt von der Lautstärke angepasst werden.
- Bei Nacht wird die Herabsetzung der Subwoofer-Lautstärke empfohlen.

Hören von Ton nach eigenen Vorgaben

Zwischen Stereo-/Surroundsound umschalten

Bei Wiedergabe in Stereosound.

Drücken Sie die Taste  STEREO, um in den Stereomodus zu wechseln.

Bei Wiedergabe in Surroundsound.

Drücken Sie die Taste  SURROUND, um in den Surroundmodus zu wechseln.

Wiedergabe von digital komprimierten Formaten (MP3, WMA usw.) über erweitertes Klangsystem (Compressed Music Enhancer)

Lassen Sie digital komprimierte Formate, wie MP3 und WMA, dynamisch erweitert über die Betonung von Bass und Höhen wiedergeben.

Betätigen Sie die Taste  ENHANCER, um die Funktion ein-/auszuschalten. ⁵⁾

5)

- Die Standardeinstellung lautet „Ein“ für den DOCK-Eingang und „Aus“ für andere Eingänge.
- Compressed Music Enhancer funktioniert nicht, wenn die Quelle eines der folgenden digitalen Audiosignale ist:
 - Dolby TrueHD, DTS-HD Master Audio usw.
 - Ein Signal mit einer Abtastrate von über 48 kHz.

6)

- Die Standardeinstellung ist „Aus“.
- Um UniVolume auf „Aus“ zu setzen, drücken Sie die Taste  UNIVOLUME.
- Wir empfehlen, die UniVolume-Funktion nicht bei der Wiedergabe von Musik zu verwenden.

Automatische Lautstärkeregelung (UniVolume)

Kompensieren Sie Unterschiede im Lautstärkeniveau beim Fernsehen, um in den folgenden Fällen das Hörerlebnis zu verbessern:



- Beim Umschalten der Kanäle
- Wenn ein Fernsehprogramm auf Werbung wechselt
- Wenn ein Programm beendet ist und ein anderes Programm startet

Betätigen Sie die Taste  UNIVOLUME, um die Funktion ein-/auszuschalten. ⁶⁾

Lautstärkebalance anpassen

Passen Sie über diese Funktion die Lautstärkebalance eines jeden Kanals während der Wiedergabe an. ⁷⁾

1 Drücken Sie die Taste  CH LEVEL.

2 Betätigen Sie die Taste   , um aus den folgenden Optionen den Kanal auszuwählen, der eingestellt werden soll.

Left LV: Front links

Right LV: Front rechts

Center LV: Mitte

Sur.L LV: Surround links

Sur.R LV: Surround rechts

SWFR LV: Subwoofer

Wenn Mein Surround ausgewählt ist:

CenterLv: Mitte

SurLR LV: Surround links und rechts

SWFR LV: Subwoofer

3 Drücken Sie die Taste   , um die Lautstärke anzupassen. ⁸⁾

Einstellbereich: -10,0 dB bis +10,0 dB

4 Um das Menü zu beenden, drücken Sie die Taste .

7)

Hinweise zur Anpassung des Testtons finden Sie unter „Lautstärkepegel der einzelnen Kanäle mit Testtönen (**S. 37)“.

8)

Beispiel für Lautstärkebalance

- Wenn gesprochene Sprache schwierig zu verstehen ist: Wählen Sie Center Lv (Mitte), um den Pegel zu erhöhen.
- Wenn sich der Ton nicht nach Surround-Ton anhört: Wählen Sie Sur.L LV (Surround links) und Sur.R LV (Surround rechts), um den Pegel zu erhöhen.
- Die Lautstärke des Subwoofers kann auch über die Taste  SUBWOOFER +/- angepasst werden.

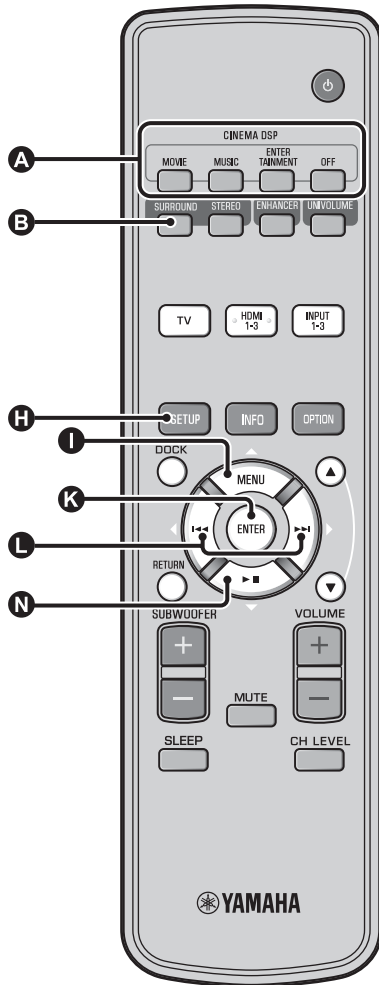

Realistische Surroundsound-Wiedergabe (CINEMA DSP)

Sie können über die ausschließlich von Yamaha verfügbare Funktion CINEMA DSP Surroundsound wiedergeben. ¹⁾

1 Drücken Sie die Taste **B** SURROUND, um in den Surroundmodus zu wechseln.

2 Drücken Sie die gewünschte Taste **A** CINEMA DSP mehrmals. ^{2) 3)}

Der CINEMA DSP-Kategorienname erscheint im Frontblende-Display und die CINEMA DSP-Anzeige (S. 47) leuchtet auf.

MOVIE	
Sci-Fi	Dieses Programm reproduziert Dialoge und spezielle Klangeffekte der neuesten Science-Fiction-Filme mit großer Klarheit und simuliert einen weiten und ausgedehnten Kinosaal.
Adventure	Dieses Programm betont den Nervenkitzel der neuesten Action-Filme und vermittelt die volle Dynamik und Aufregung schnell ablaufender Szenen.
Spectacle	Dieses Programm reproduziert ein weitläufiges und grandioses Klangpanorama zur weiteren Untermalung spektakulärer Szenen auf dem Bildschirm.

1)

CINEMA DSP

Dieses Gerät ist mit einem Yamaha CINEMA DSP (Digital-Soundfeld-Prozessor)-Chip bestückt, der mehrere Soundfeldprogramme zur Bereicherung des Wiedergabeerlebnisses zur Verfügung stellt. Die meisten der CINEMA DSP-Programme sind präzise digitale Reproduktionen existierender Akustikumgebungen von berühmten Konzertsälen, Musikaufführungsorten und Kinos.

2)

Die CINEMA DSP-Programme sind unter den folgenden Bedingungen nicht verfügbar.

- HD-Audiosignale werden über eine Blu-ray Disc wiedergegeben.
- Audiosignale werden mit einer Abtastfrequenz über 96 kHz wiedergegeben.
- Bei Verwendung der Funktion Mein Surround (S. 23).
- Bei Wiedergabe im Stereomodus.

3)

Dieses Gerät speichert automatisch die der jeweiligen Eingangsquelle zugeordnete Einstellung. Wenn Sie einen anderen Eingang auswählen, ruft das Gerät automatisch die letzten Einstellungen für den ausgewählten Eingang ab.

MUSIC
<p>Music Video Dieses Programm erzeugt eine lebhaftere Atmosphäre und vermittelt Ihnen das Gefühl, als würden Sie einem tatsächlichen Jazz- oder Rockkonzert beiwohnen.</p>
<p>Concert Hall Dieses Programm erzeugt den satten Surroundsound eines großen, runden Konzertsaals mit viel Präsenz und Betonung auf klangliche Expansion. Sie empfinden die Musik so, als säßen Sie in der Mitte des Saals nahe der Bühne.</p>
<p>Jazz Club Dieses Programm simuliert die Akustik von „The Bottom Line“, einem berühmten Jazzclub in New York, und vermittelt das Gefühl, als säße man direkt vor der Bühne.</p>

ENTERTAINMENT
<p>Sports Dieses Programm reproduziert die energiegeladene Atmosphäre von Live-Sportsendungen, wobei die Dynamik im Stadion mit der Stimme des Sprechers als Mittelpunkt voll entfaltet und Ihnen das Gefühl vermittelt, als wären Sie mit dabei.</p>
<p>Talk Show Dieses Programm reproduziert die Aufregung bei Live-Talk-Shows. Es betont eine freudiges Ambiente und gibt die Gespräche mit einer komfortablen Lautstärke wieder.</p>
<p>Drama Dieses Programm erzeugt einen stabilen Nachhall, der sich für die verschiedensten Filmgenres eignet: von dramatischen Werken über Musicals bis hin zu Komödien. Es entsteht ein optimales 3D-Gefühl, bei dem Effekttöne und die Hintergrundmusik leise, jedoch kubisch um klar verständliche Dialoge wiedergegeben werden.</p>
<p>Game Dieses Programm ist für Rollenspiele und Adventure-Games geeignet. Es verwendet die Soundfeld-Effekte für Filme, um während der Spielsequenzen Tiefe und ein dreidimensionales Hörerlebnis zu bieten, während in den Filmsequenzen des Videospiele ein kinoähnlicher Klang erzeugt wird.</p>
<p>Mch Stereo Dieses Programm mischt Mehrkanal-Quellen auf 2 Kanäle abwärts und gibt den Ton über alle Kanäle wieder. So wird ein weiter Bereich von Stereoklängen erreicht. Es ist ideal für die Hintergrundmusik bei Partys usw. geeignet.</p>

OFF (DSP Off)
<p>Sur.Decoder (Surround-Decoder) Dieses Programm gibt Surroundsound ohne den CINEMA DISP-Soundfeld-Effekt wieder.</p>

Audio-Ausgabemodus für Surround-Wiedergabe ändern

Sie können die Anzahl Schallstrahl-Ausgangskanäle und den Audio-Ausgabemodus bestimmen.

1 Drücken Sie die Taste **H** SETUP.

2 Verwenden Sie die Taste **I** Δ / **N** ∇ und die Taste **K** ENTER, um „Sound Setup“ auszuwählen.

3 Verwenden Sie die Taste **I** Δ / **N** ∇ und die Taste **K** ENTER, um „Sound Out“ auszuwählen.

4 Verwenden Sie die Taste **I** Δ / **N** ∇ und die Taste **K** ENTER, um „Ch Out“ auszuwählen.

5 Drücken Sie die Taste **L** \langle / \rangle , um die Anzahl der Ausgangskanäle zu wählen.

Auswählbare Optionen: 5.1ch, 7.1ch, Auto ch* 4)

6 Drücken Sie die Taste **N** ∇ , um „Sur.“ auszuwählen.

7 Drücken Sie die Taste **L** \langle / \rangle , um den gewünschten Audio-Ausgabemodus auszuwählen. 5)

Auswählbare Optionen:
(Wenn 5.1ch ausgewählt ist) 5Beam, St+3Beam, 3Beam, My Sur.
(Wenn 7.1ch ausgewählt ist) 5Beam+2, St+3Beam2, 3Beam, My Sur.

8 Drücken Sie die Taste **H** SETUP, um das Menü zu schließen.

Fortsetzung auf nächster Seite. 

4) 

- Die Standardeinstellungen sind mit einem Sternchen „*“ gekennzeichnet.
- Wenn „Auto ch“ (automatisch) eingestellt ist.
Für Eingangssignal 2ch/5ch → 5.1ch-Ausgabe
Für Eingangssignal 6.1/7.1ch → 7.1ch-Ausgabe

5) 

„Kopfhörer“ wird angezeigt, wenn Kopfhörer angeschlossen sind und die Einstellung nicht geändert werden kann.

VORBEREITUNG

ANSCHLUSS/ANFÄNGLICHE EINSTELLUNGEN

WIEDERGABE

EINSTELLUNGEN

FEHLERSUCHE

INFO ZU DIESEM GERÄT

Deutsch

■ **Auswählbare Optionen für „Sur. (Surround)“**

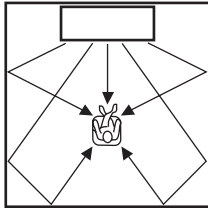
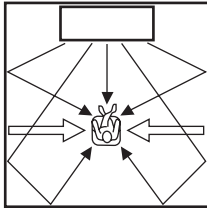
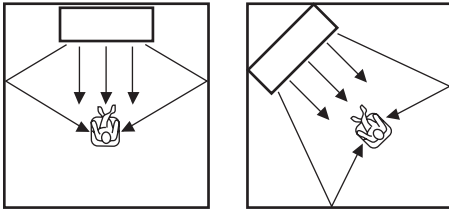
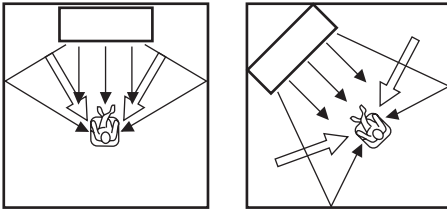
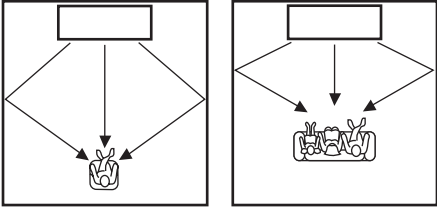
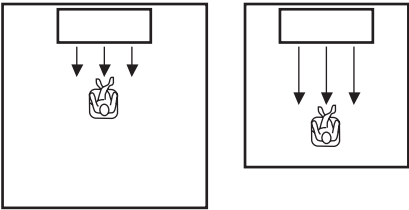
	Schallstrahlmodi für „5.1ch“	Schallstrahlmodi für „7.1ch“
<p>Zur bestmöglichen Wiedergabe von Surroundsound-Effekten für Filme usw.</p>	<p>5 Beam (5 Beam)</p>  <p>Schallstrahlen werden über die Frontkanäle links/rechts, den Centerkanal und die Surroundkanäle links/rechts ausgegeben.</p>	<p>5Beam+2 (5Beam Plus2)</p>  <p>Schallstrahlen werden über die Frontkanäle links/rechts, den Centerkanal und die hinteren Surroundkanäle links/rechts ausgegeben. Die Surroundkanäle links/rechts werden abwärtsgemischt und über die Frontkanäle links/rechts und hinteren Surroundkanäle links/rechts ausgegeben.</p>
<p>Für die Wiedergabe von Live-Aufnahmen auf einer Blu-ray Disc</p>	<p>St+3Beam (Stereo+3Beam)</p>  <p>Normaler Klang wird über die Frontkanäle links/rechts und Schallstrahlen über den Centerkanal und die Surroundkanäle links/rechts ausgegeben.</p>	<p>St+3Beam2 (St+3Beam Plus2)</p>  <p>Normaler Klang wird über die Frontkanäle links/rechts und Schallstrahlen über den Centerkanal und die hinteren Surroundkanäle links/rechts ausgegeben. Die Surroundkanäle links/rechts bestehen aus Klängen der Frontkanäle links/rechts und Schallstrahlen der hinteren Surroundkanäle links/rechts.</p>
<p>Zum Ansehen von Filmen mit der ganzen Familie oder wenn sich die Hörposition in der Nähe der Rückwand befindet.</p>	<p>3 Beam (3 Beam)</p> <p>Schallstrahlen werden über Frontkanäle links/rechts und den Centerkanal ausgegeben. Andere Kanalquellen werden auf die Frontkanäle rechts und links verteilt.</p> 	
<p>Für kleine Hörbereiche oder wenn die Surroundsound-Effekte aufgrund der akustischen Bedingungen im Raum kaum zu hören sind.</p>	<p>My Sur. (Mein Surround)</p> <p>Um den vollständigen Effekt von Mein Surround zu erzielen, muss Ihre Hörposition auf die Vorderseite dieses Geräts ausgerichtet sein. Auch wenn Surroundsound-Effekte mit anderen Einstellungen kaum hörbar sind, können Sie so Klang mit Surround-Effekten wiedergeben.</p> 	

Surround-Decoder-Einstellung

Wenn dieses Gerät 2-Kanal- oder 5.1-Kanal-Quellen im Surroundmodus wiedergibt, ermöglicht der Surround-Decoder eine Wiedergabe für den 7.1-Kanal. ¹⁾ Sie können eine Vielzahl an Surroundsound-Effekten wiedergeben, indem Sie den Decoder einschalten. ²⁾

Wählen Sie „Sur.Dec.Mode“ aus dem Optionsmenü aus und aktivieren Sie diese Option.

Für weitere Informationen zum Optionsmenü siehe „Einstellungen für einzelne Eingangsquellen (Optionsmenü)“ auf Seite 27.

Verfügbare Decoder und empfohlene Quellen 2ch → 5ch

Decoder		Empfohlene Quelle
Pro Logic (Dolby Pro Logic)	–	Alle Quellen
PLII (Dolby Pro Logic II)	Movie Music Game	Filme Musik Spiele
Neo:6 (DTS Neo:6)	Cinema Music	Filme Musik

2ch → 7ch

Decoder		Empfohlene Quelle
PLIIx (Dolby Pro Logic IIx)	Movie Music Game	Filme Musik Spiele
Neo:6 (DTS Neo:6)	Cinema Music	Filme Musik

1)

Informationen zum Surround-Decoder für die Wiedergabe von 5.1-Kanalquellen

Wenn „Ch Out“ (Kanalausgang) auf „7.1ch“ gesetzt ist, decodiert dieses Gerät 5.1-Kanalquellen und gibt diese dann in bis zu 7.1-Kanal-Surround wieder (☞S. 23). Je nach den gewählten Eingangsquellen wird automatisch einer der folgenden Decoder gewählt.

5.1ch-Eingangsquelle	Decoder
PCM, Dolby Digital, Dolby Digital EX, Dolby TrueHD, Dolby Digital Plus	Dolby Pro Logic IIx Movie/Music
DTS Digital, DTS-ES Matrix, DTS-HD Master Audio, DTS-HD High Resolution Audio	DTS-ES Matrix
DTS-ES diskret	DTS-ES diskret

2)

- Die Decoder sind nur dann verfügbar, wenn die Surround-Wiedergabe ausgewählt ist.
- Die verfügbaren Decoder variieren je nach der Einstellung „Ch Out“ (☞S. 24).
- Während der Stereo-Wiedergabe (☞S. 21) oder Verwendung der Funktion Mein Surround (☞S. 23), ist der Surround-Decoder ungültig.

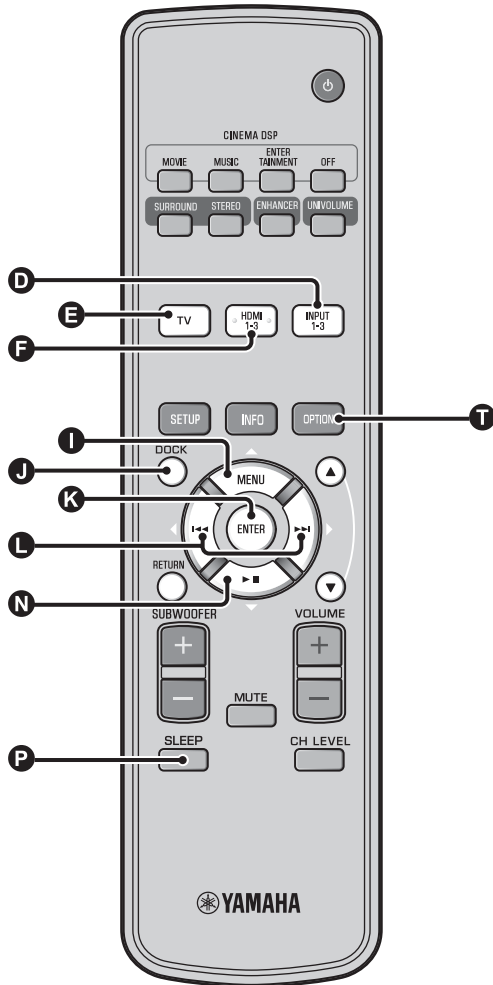

Nützliche Merkmale verwenden

Hören über Kopfhörer

Stecken Sie einen Kopfhörerstecker in die Buchse PHONES (☞S. 46) dieses Gerätes. ¹⁾

Surround-Ton über Kopfhörer

Dank der neu entwickelten 7.1ch-Kopfhörer-Surround-Technologie können Sie wie über Lautsprecher Surround- und Stereoton auch über Kopfhörer genießen (☞S. 21). Bei Verwendung von Kopfhörern kann auch die Einstellung CINEMA DSP (☞S. 22) geändert werden.

1) ☞

- Die Lautstärke, Klangregelung und der LFE-Pegel des Kopfhörers können separat über die Lautsprechereinstellung eingerichtet werden.
- Ist der Bass bei Wiedergabe über 5.1ch oder 7.1ch mit LFE-Kanal (0.1ch) zu stark, kann dies durch die Verringerung des LFE-Pegels verbessert werden. (☞S. 36)

Einschlaf-Timer/automatische Abschaltung

Verwenden Sie diese Funktion, um das Gerät nach Ablauf einer voreingestellten Zeitspanne automatisch in den Bereitschaftsmodus zu schalten.

Drücken Sie die Taste **SLEEP** mehrmals.

Hierüber wird die Zeit eingestellt, die vergeht, bis ein Wechsel in den Bereitschaftsmodus erfolgt. Die Anzeige SLEEP (☞S. 47) auf dem Frontblende-Display blinkt. Die Anzeige SLEEP auf dem Frontblende-Display leuchtet auf und der Einschlaf-Timer ist eingerichtet. ²⁾

Auswählbare Optionen: Sleep 120 min., Sleep 90 min., Sleep 60 min., Sleep 30 min., AutoPowerDown, Off

■ Automatische Abschaltfunktion ³⁾

Wenn AutoPowerDown eingerichtet ist, wird das Gerät nach zehn Minuten automatisch in den Bereitschaftsmodus geschaltet, wenn die ausgewählte Eingangsquelle abgeschaltet oder in den Bereitschaftsmodus geschaltet wurde. Diese Funktion ist hilfreich, um zu verhindern, dass vergessen wird, das Gerät auszuschalten.

Einstellungen für einzelne Eingangsquellen (Optionsmenü)

Nehmen Sie die Einrichtung je nach Eingang (TV/HDMI1-3/INPUT1-3/DOCK) vor. Die verfügbaren Menüpunkte hängen vom gewählten Eingang ab.

1 Drücken Sie die Eingangstaste (D, E, F, I), um den Eingang auszuwählen, dessen Einstellung Sie ändern möchten.

2 Drücken Sie die Taste **OPTION.**

Das Optionsmenü wird auf dem Frontblende-Display angezeigt.

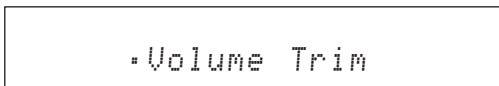

3 Wählen Sie die Posten aus, indem Sie die Taste **△/▽ und dann die Taste **K** ENTER drücken.**

4 Ändern Sie den Einstellwert, indem Sie die Taste **L </> drücken.**

5 Drücken Sie die Taste **OPTION, um das Optionsmenü zu schließen.**

2) ☞

- Die Einstellung für den Einschlaf-Timer wird abgebrochen, wenn das Gerät in den Bereitschaftsmodus geschaltet oder wenn „Aus“ ausgewählt wird.
- Wenn AutoPowerDown ausgewählt ist, leuchtet die Anzeige SLEEP nicht auf, während die Komponente der Eingangsquelle eingeschaltet ist.

3) ☞

- Wird das Gerät während der Zeitspanne von zehn Minuten vor dem Umschalten in den Bereitschaftsmodus bedient, wird das Gerät erst weitere zehn Minuten nach dieser letzten Bedienung in den

Optionsmenüeinträge

Die folgenden Menüeinträge sind für den jeweiligen Eingang verfügbar.

Eingangsquelle	Menüeintrag
HDMI1-3	Volume Trim, Decoder Mode, Sur. Dec. Mode, Signal Info
TV	
INPUT1-3	
DOCK	Volume Trim, Sur. Dec. Mode, Connect, Disconnect, Pairing, Interlock ⁴⁾

Die Posten des Optionsmenüs werden unten aufgelistet. Diese Einstellungen werden auf die aktuell ausgewählte Eingangsquelle angewandt. Die Standardeinstellungen sind mit einem Sternchen „*“ gekennzeichnet.

■ Eingangspiegel einer jeden Buchse (Volume Trim) anpassen

Passen Sie den Eingangspiegel einer jeden Buchse an, um Unterschiede in der Lautstärke zwischen den Eingangsgeräten zu kompensieren.

Einstellbereich: -6,0 dB bis 0,0 dB* bis +6,0 dB

■ Audiosignal auf Wiedergabe schalten (Decoder Mode)

Hiermit wählen Sie digitale Audiosignale für die Wiedergabe aus.

Auswählbare Optionen: Auto*, DTS

Auto: Dieses Gerät wählt das Audiosignal für die Wiedergabe automatisch. Wählen Sie im Normalfall diesen Modus aus.

DTS: Dieses Gerät gibt nur DTS-Signale wieder.

■ Surround-Decoder einstellen (Sur. Dec. Mode)

Siehe „Hören von Ton nach eigenen Vorgaben“ (☞S. 21) für Einzelheiten dazu.

Bereitschaftsmodus geschaltet.

- AutoPowerDown kann nicht ausgewählt werden, wenn:
 - Analog (INPUT3) oder DOCK ausgewählt ist.
 - TV oder HDMI1-3 ausgewählt und die HDMI-Steuerfunktion aktiv ist.

4) ☞

Für weitere Informationen zu Interlock siehe „iPod/iPhone-Wiedergabe (☞S. 29)“. Für weitere Informationen zu Verbindung, Verbindung aufheben und Koppeln siehe „Bluetooth-Komponenten wiedergeben (☞S. 30)“.

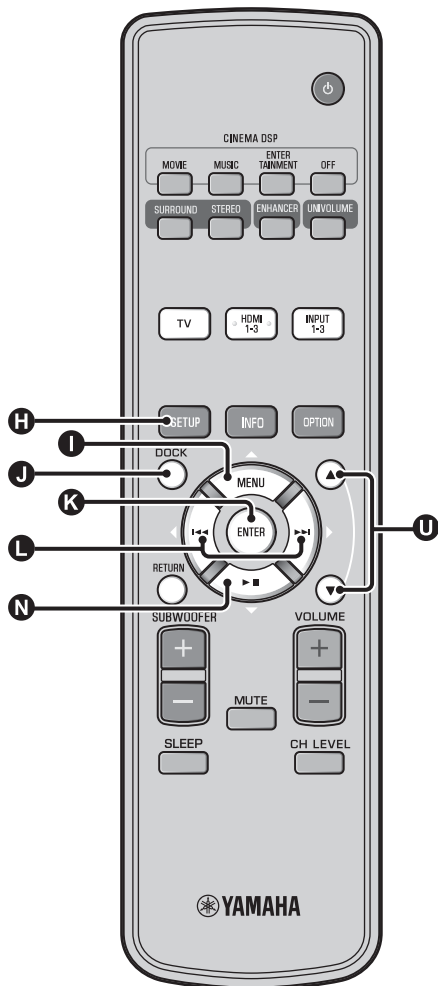

■ Eingangssignalinformationen anzeigen (Signal Info)

Drücken Sie die Taste **I** Δ /**N** ∇ , um die folgenden Informationen zu ändern.

Format	Digitales Audioformat
Channel	Die Anzahl der am Eingangssignal beteiligten Kanäle (Front/Surround/LFE (Niederfrequenzeffekte)) Anzeigebeispiel: [3/2/0.1] → Front 3ch, Surround 2ch, LFE für Eingangssignal ¹⁾
Sampling	Abtastfrequenz für digitales Eingangssignal
Bitrate	Bitrate pro Sekunde für Eingangssignal
HDMI In	HDMI-Videosignalauflösung
HDMI Message	Bei Auftreten eines Fehlers mit HDMI (nur wenn Fehler auftritt)

1)

Wenn das Eingangssignal Kanäle enthält, die nicht in dem Format angezeigt werden können, das im Display-Beispiel angezeigt ist, wird die gesamte Anzahl der Kanäle angezeigt, wie in „5.1ch“.

iPod/iPhone-Wiedergabe

Sie können Musik wiedergeben, die auf dem iPod/iPhone gespeichert ist, das an das Yamaha Universal Dock für iPod (optional YDS-12 usw.) oder das Wireless System für iPod/iPhone (optional YID-W10) angeschlossen ist.

1 Setzen Sie das iPod/iPhone in das Yamaha Universal Dock für iPod oder das Wireless System für iPod/iPhone ein, die an die DOCK-Buchse angeschlossen sind. ²⁾

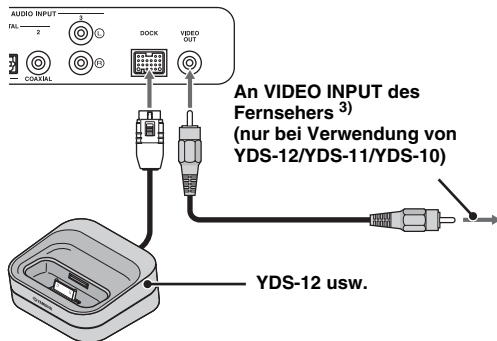

Platzieren Sie die Komponenten so weit wie möglich vom Gerät weg, um Störungen zu vermeiden.

2 Geben Sie die Musik auf iPod/iPhone wieder, indem Sie den Dock-Eingang über Drücken der Taste **DOCK** auswählen. ⁴⁾

2)

- Anschließen, wenn dieses Gerät sich im Bereitschaftsmodus befindet.
- Informationen über die Vorgehensweise beim Anschließen und Einrichten von YDS-12 und YID-W10 finden Sie in den jeweiligen mitgelieferten Handbüchern.

3)

Bei Verwendung von YDS-12, YDS-11 oder YDS-10 mit Video-Cinchkabel (mitgeliefert) zum Anschluss der VIDEO OUT-Buchse dieses Gerätes mit der Buchse VIDEO INPUT des Fernsehers, können Sie iPod/iPhone-Video auf dem Fernseher anzeigen.

4) Hinweis

- Einige Merkmale sind je nach Modell oder Softwareversion des iPod/iPhone eventuell nicht verfügbar.
- Informationen über die auf dem Frontblende-Display von iPod/iPhone angezeigten Meldungen, finden Sie unter „iPod/iPhone“ (S. 44) in „Fehlersuche“.
- Stellen Sie die Lautstärke auf den minimalen Einstellwert, bevor Sie das iPod/iPhone anschließen oder entfernen.

Bei Verwendung von Yamaha Universal Dock für iPod (optional YDS-12 usw.) ⁵⁾

Nachdem Sie das iPod/iPhone im Dock eingerichtet haben, können Sie die Wiedergabe über die Fernbedienung dieses Gerätes bedienen. Darüber hinaus können Sie iPod-/iPhone-Videos auf dem Fernseher wiedergeben.

K **L** **N**: Hierüber wird das Menü des iPod bedient.

O: Hierüber wird das Klickrad bedient.

Von Universal Dock für iPod (YDS-12/YDS-11/YDS-10) unterstützte iPods/iPhones:

(Ab September 2010)

- iPod touch, iPod mini, iPod (4. und 5. Generation), iPod Classic, iPod nano, iPhone, iPhone 3G, iPhone 3GS
- iPhones sind mit YDS-11/YDS-10 nicht kompatibel.

Bei Verwendung von Wireless System für iPod (optional YID-W10) ⁶⁾

Nach dem Anschluss des Receivers an dieses Gerät und nach der Einrichtung des iPod/iPhone auf den Transmitter, können Sie das angeschlossene iPod/iPhone während der Wiedergabe von Musik als Fernbedienung nutzen.

Von Wireless System für iPod (YID-W10) unterstützte iPods/iPhones:

(Ab September 2010)

iPod touch, iPod (5. Generation), iPod Classic, iPod nano, iPhone, iPhone 3G, iPhone 3GS

■ Link mit diesem Gerät (Modus Interlock) ⁷⁾

Bei Verwendung von YID-W10 können Sie Funktionen für iPod/iPhone nutzen, wenn „Interlock“ im Optionsmenü auf „On“ gesetzt ist (S. 27).

- Wenn die Wiedergabe auf dem iPod/iPhone startet, wird dieses Gerät eingeschaltet und es wird automatisch DOCK (iPod) als Quelle ausgewählt.
- Dieses Gerät wechselt automatisch in den Bereitschaftsmodus, wenn die Wiedergabe angehalten wird oder nachdem das iPod/iPhone bereits eine Weile nicht mehr mit dem Transmitter verbunden ist.

5)

Über dieses Gerät wird der Akku des iPod/iPhone geladen, das sich im Yamaha Universal Dock für iPod befindet, der an der DOCK-Buchse angeschlossen ist. Dies erfolgt auch, wenn sich das Gerät im Bereitschaftsmodus befindet. Auf dem Frontblende-Display wird „Charging“ angezeigt.

6)

- Wenn das YID-W10 angeschlossen ist und „Interlock“ auf „On“ gesetzt ist, erfolgt das Laden auch im Bereitschaftsmodus.
- Verwenden Sie die Fernbedienung des Gerätes, wenn Sie die Wiedergabelautstärke höher einrichten möchten als die maximal mögliche Lautstärke von iPod/iPhone.

7)

Diese Funktion funktioniert mit Klingel- und Anwendungston. Ist das iPhone auf stumm geschaltet, wird das Gerät nicht mit Klingelton eingeschaltet.

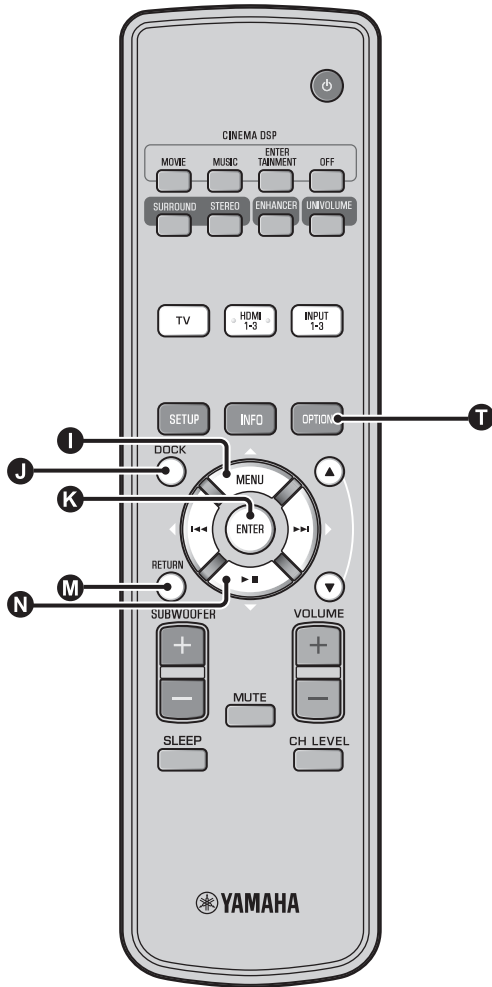

Bluetooth-Komponenten wiedergeben

Geben Sie auf Bluetooth-Komponenten (tragbare Audio-Player, Bluetooth-kompatible Computer usw.) gespeicherte Musik wieder, die an den Bluetooth Wireless Audio Receiver angeschlossen sind (optional für YBA-10).

Koppeln

Über das Koppeln

Hierbei handelt es sich um den Vorgang der Registrierung einer Komponente für die Kommunikation. Das Koppeln muss erfolgen, bevor eine Bluetooth-Komponente mit dem Yamaha Bluetooth Wireless Audio Receiver verwendet werden kann, der zum ersten Mal an das System angeschlossen wird, oder wenn die registrierten Kopplungsdaten gelöscht wurden. Aus Sicherheitsgründen ist eine zeitliche Beschränkung von acht Minuten für den Kopplungsvorgang vorgegeben. Lesen Sie die Anweisungen vor dem Start sorgfältig durch und gehen Sie sicher, dass Sie diese verstehen.

1 Schließen Sie den Bluetooth Wireless Audio Receiver (optional für YBA-10) wie in Schritt 1 (S. 29) von „iPod/iPhone-Wiedergabe“ beschrieben an die DOCK-Buchse an. ¹⁾

2 Drücken Sie die Taste **DOCK**, um den Eingang auf DOCK einzurichten.

3 Schalten Sie die Bluetooth-Komponente ein, die gekoppelt werden soll, und wechseln Sie in den Kopplungsmodus. ²⁾

4 Drücken Sie die Taste **OPTION**.

Das Optionsmenü für den DOCK-Eingang wird angezeigt.

5 Wählen Sie „Pairing“ aus, indem Sie die Taste **△/▽** und dann die Taste **ENTER** drücken. ³⁾

Auf dem Display wird „Searching...“ angezeigt, wenn die Bluetooth-Verbindung initiiert wird.

6 Stellen Sie sicher, dass die Bluetooth-Komponenten den Bluetooth Wireless Audio Receiver erkennen.

Wenn die Bluetooth-Komponente den Yamaha Bluetooth Wireless Audio Receiver erkennt, wird der Name des Audio-Receivers (z. B. „YBA-10 YAMAHA“) in der Geräteliste der Bluetooth-Komponente angezeigt.

7 Wählen Sie den Bluetooth Wireless Audio Receiver aus der Komponentenliste der Bluetooth-Komponenten aus und geben Sie „0000“ als Bluetooth-Kennwort ein.

Verbinden ⁴⁾

1 Drücken Sie die Taste **DOCK**, um den Eingang auf DOCK einzurichten.

2 Drücken Sie die Taste **OPTION**.

3 Wählen Sie „Connect“ aus und drücken Sie die Taste **ENTER**. ⁵⁾

4 Um die Verbindung zwischen Bluetooth Wireless Audio Receiver und Bluetooth-Komponente aufzuheben, drücken Sie erneut die Taste **OPTION**, um das Optionsmenü zu öffnen, wählen Sie dann „Disconnect“ aus und drücken Sie dann die Taste **ENTER**.

1) 

Für Einzelheiten beziehen Sie sich auf die Bedienungsanleitung von YBA-10.

2) 

Weitere Informationen finden Sie im Handbuch Ihrer Bluetooth-Komponente.

3) 

Um die Kopplung aufzuheben, drücken Sie die Taste **RETURN**.

4) 

Beim Aufbau der Bluetooth-Verbindung von diesem Gerät ist es nur möglich, eine Verbindung zur zuletzt angeschlossenen Bluetooth-Komponente aufzubauen.

5) 

- Informationen über Meldungen finden Sie unter „Bluetooth (S. 45)“ in „Fehlersuche“.
- Wenn Sie eine Verbindung mit einer anderen Bluetooth-Komponente als der zuletzt angeschlossenen herstellen möchten, initiieren Sie die Verbindung von dieser Bluetooth-Komponente. Weitere Informationen finden Sie im Handbuch Ihrer Bluetooth-Komponente.

Setup Menü

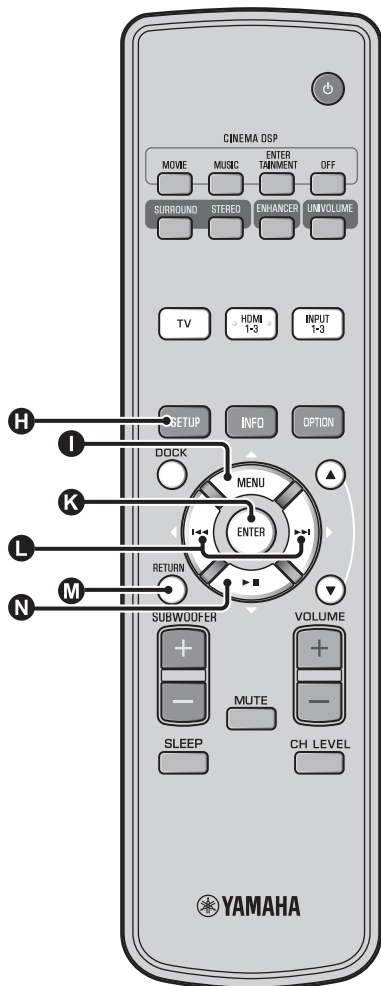

Einrichtungsprozedur

Stellen Sie vor dem Ausführen der folgenden Schritte sicher, dass dieses Gerät und der Fernseher an das Video-Cinchkabel (mitgeliefert) angeschlossen sind, und stellen Sie den Eingang des Fernsehers auf „VIDEO INPUT 1 (Beispiel)“ ein.

1 Drücken Sie die Taste **H** SETUP, um in das Setup Menü zu gelangen. ¹⁾

Setup Menü

- > Speicher
- Autom. Setup
- Manuell Setup
- Ton Setup
- Eingangsmenü
- Anzeigemenü

[▲]/[▼]: aufw./abw.
[ENTER]: bestätigen

2 Wählen Sie das Menü aus, indem Sie die Taste **I** ▲/ **N** ▼ und die Taste **K** ENTER drücken.

Wiederholen Sie diese Schritte, um das gewünschte Menü anzuzeigen.

Manuell Setup

- >1) Parametereinstellung
- 2) Beameinstellung
- 3) Position Frontkanäle

[▲]/[▼]: aufw./abw.
[ENTER]: bestätigen

3 Ändern Sie die Einstellwerte eines jeden Menüs, indem Sie die Taste **L** </> drücken. ²⁾

4 Drücken Sie die Taste **H** SETUP erneut, um das Setup Menü zu verlassen.

Drücken Sie die Taste **M** RETURN, um zum vorherigen Menü zu gelangen.

1) **H** Hinweis

Halten Sie die Taste **H** SETUP gedrückt, um das Menü „Sprachauswahl“ anzuzeigen (*S. 40).

2)

Die Standardeinstellungen sind mit einem Sternchen „*“ gekennzeichnet.

Setup Menü, Liste

Kategorie	Menü	Untermenü	Merkmal	Seite
Speicher	Laden	Speicher1, Speicher2, Speicher3	Lädt die gespeicherten Schallstrahl- und Klangeinstellungen.	☞ S. 17
	Speichern	Speicher1, Speicher2, Speicher3	Speichert die gegenwärtigen Schallstrahl- und Klangeinstellungen.	☞ S. 16
Autom. Setup	Beam+Sound optimieren	Autom. Setup	Optimiert die Schallstrahl- und Klangeinstellungen automatisch.	☞ S. 14
	nur Beam optimieren		Optimiert die Schallstrahlereinstellungen automatisch.	☞ S. 14
	nur Sound optimieren		Optimiert die Klangeinstellungen automatisch.	☞ S. 14
Manuell Setup	Parameter-einstellung	Aufstell Position, Hörraumeinstellungen, Abstandseinstellungen	Konfiguriert Hörraum- und Hörpositions-Einstellungen.	☞ S. 34
	Beameinstellung	Horizontale Winkel, Beam Weglänge, Abstand zum Fokus (Front L, Front R, Center, Surround L, Surround R)	Konfiguriert verschiedene Schallstrahl-Einstellungen.	☞ S. 35
	Position Frontkanäle	Links, Rechts	Stellt die Klangposition der Frontkanäle links/rechts ein.	☞ S. 36
Ton Setup	Klangregelung	Höhen, Tiefen	Stellt den Ausgangspegel der Hoch- und Niederfrequenzöne ein.	☞ S. 36
	Subwoofer	LFE Pegel	Konfiguriert Subwoofer-Einstellungen.	☞ S. 36
	Audio Verzögerung	Auto Lip Sync	Passt die Verzögerung zwischen der Ausgabe von Video- und Audiosignalen an.	☞ S. 36
		TV, HDMI 1-3, INPUT1, INPUT2, INPUT3	Passt die Verzögerung der Ausgabe des Audiosignals manuell an.	☞ S. 36
	Dynamik Kontrolle	Adaptive DRC, Dolby/DTS DRC	Stellt den Dynamikbereich ein.	☞ S. 37
	Kanalpegel	Front L, Front R, Center, Surround L, Surround R, Subwoofer	Stellt den Lautstärkepegel der einzelnen Kanäle ein.	☞ S. 37
Ton Ausgang	Kanal Ausgang		Konfiguriert die Schallstrahlausgabe-Einstellungen.	☞ S. 37
	Surround		Konfiguriert die Ausgangseinstellungen für das Surround-Audiosignal.	☞ S. 37
Eingangsmenü	Eingangszuweisung	Optisch1, Optisch2, Koaxial, Analog	Ordnet den Buchsen zu verwendende Komponenten zu.	☞ S. 38
		Audio Auswahl (HDMI1, HDMI2, HDMI3)	Konfiguriert die Audioausgabe der HDMI-Buchse	☞ S. 38
	Eingangs-umbenennung	TV, INPUT1, INPUT2, INPUT3, HDMI1, HDMI2, HDMI3	Dient zur Neubenennung der angezeigten Eingangssignalquelle.	☞ S. 39
HDMI Einstellung	HDMI Steuerung CEC, Audio Unterstützung	Konfiguriert die HDMI-Einstellungen.	☞ S. 39	
Anzeigemenü	F.Displayeinstellung	Standard Dimmer, Auto Dimmer	Konfiguriert die Einstellungen für das Frontblende-Display.	☞ S. 40
	OSD Einstellung	OSD Verschieben, OSD Hintergrundfarbe	Konfiguriert die Einstellungen für das Bildschirmmenü.	☞ S. 40
	Sprachauswahl	ENGLISH, DEUTSCH, FRANÇAIS, ESPAÑOL, ITALIANO, NEDERLANDS, РУССКИЙ, SVENSKA	Wählt die Sprache des Bildschirmmenüs.	☞ S. 40
	Einheitenwahl	Meter, Fuß	Wählt die angezeigte Maßeinheit.	☞ S. 40

Manuell Setup

Benutzen Sie dieses Menü zur manuellen Einstellung verschiedener Parameter, die auf die Schallstrahlausgabe bezogen sind. Für die Feineinstellung des Autom. Setup benutzen Sie „Beameinstellung“ und „Position Frontkanäle“.

Parametereinstellung

Manuell Setup → Parametereinstellung

Dient zur Einstellung der Position dieses Gerätes in Ihrem Hörraum sowie des Abstands zwischen Gerät und Hörposition. ^{1) 2)}

1 In „Parametereinstellung 1/3“ konfigurieren Sie „Aufstell Position“.

Wählen Sie die Aufstellungsposition dieses Geräts. ³⁾

Auswählbare Optionen: Parallel zur Wand* (parallel zur Wand), In der Ecke (in einen Winkel zur Wand oder Ecke)

Parallel zur Wand

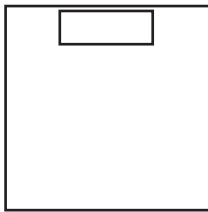

In der Ecke

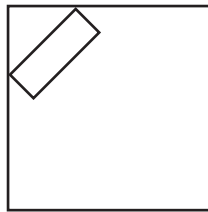

2 In „Parametereinstellung 2/3“ konfigurieren Sie die Hörraum-Einstellungen.

Geben Sie die Länge und Breite des Hörraums ein.

Einstellbereich: 2,0 m bis 12,0 m

Wenn dieses Gerät parallel zur Wand aufgestellt wird, geben Sie die Breite des Hörraums ein und den Abstand zwischen diesem Gerät und der rückseitigen Wand.

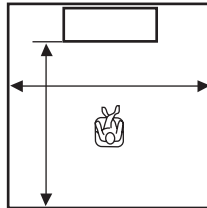

Wenn dieses Gerät in der Ecke aufgestellt wird, geben Sie die Breite und Länge des Hörraums ein.

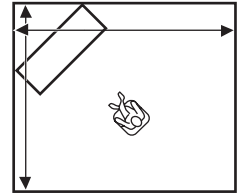

3 In „Parametereinstellung 3/3“ konfigurieren Sie die Abstandseinstellungen.

Geben Sie den Abstand zwischen der Hörposition und diesem Gerät ein. Wenn dieses Gerät parallel zur Wand aufgestellt wird, geben Sie außerdem den Abstand zwischen der Hörposition und der linken Wand ein.

Einstellbereich (ausgehend von diesem Gerät): 1,8 m bis 9,0 m

Einstellbereich (ausgehend von der linken Wand): 0,6 m bis 11,4 m

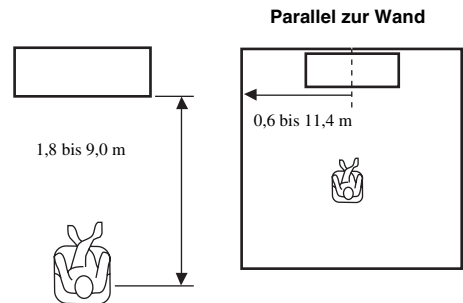

1) ☀️

Wenn Sie Einstellungen in „Parametereinstellung“ vornehmen, werden die Parameter für „Beameinstellung“ automatisch eingestellt.

2) ☀️

Wenn Sie Einstellungen in „Parametereinstellung“ vornehmen, gehen die beim Autom. Setup vorgenommenen Schallstrahl-Optimierungseinstellungen verloren.

3) ☀️

Wenn Sie diese Einstellung ändern, werden die Einstellungen für den „Surroundmodus“ automatisch geändert (*S. 23).

Beameinstellung

Manuell Setup → Beameinstellung

Verwenden Sie dieses Menü, um die verschiedenen Schallstrahl-Einstellungen manuell vorzunehmen. ⁴⁾

1 Konfigurieren Sie „Horizontale Winkel“.

Stellen Sie unter Verwendung der Testtöne den horizontalen Schallstrahlwinkel der einzelnen Kanäle ein. Nehmen Sie die Einstellung in Richtung L (links) vor, um die Ausgaberrichtung nach links zu verschieben, bzw. in Richtung R (rechts), um die Ausgaberrichtung nach rechts zu verschieben.

Einstellbereich: L90° bis R90°

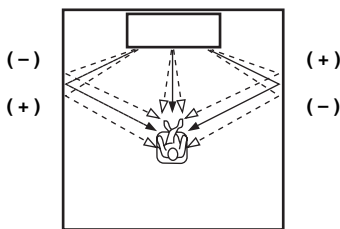

2 Konfigurieren Sie „Beam Weglänge“.

Stellen Sie die Weglänge der Schallstrahlen von der Ausgabe über die Wandreflexion bis zu ihrer Ankunft an der Hörposition ein, sodass alle Klänge gleichzeitig die Hörposition erreichen.

Einstellbereich: 0,3 m bis 24,0 m

Die Länge der einzelnen Pfeile stellt die Schallstrahl-Weglänge dar.

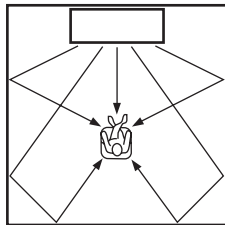

3 Konfigurieren Sie „Abstand zum Fokus“.

Stellen Sie den Abstand zwischen der Vorderseite dieses Gerätes und dem Ausgabe-Fokuspunkt der einzelnen Kanäle ein, damit für jeden Kanal eine räumliche Weite erzielt wird. Nehmen Sie die Einstellung in Richtung - (Minus) vor, um den Fokuspunkt nach außen zu verschieben, bzw. in Richtung + (Plus), um den Fokus zur Normalposition zu verschieben (Sweetspot verkleinern).

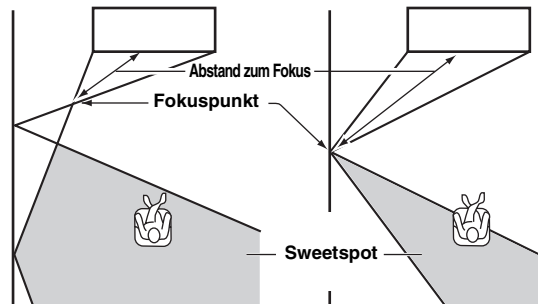

Es wird die Verwendung der Ausgangseinstellung (-0,5 m oder -1,5 ft) für „Center“ empfohlen.

Untermenü: Front L, Front R, Surround L, Surround R
Einstellbereich: -1,0 m bis +13,0 m

Untermenü: Center

Einstellbereich: -1,0 m bis -0,5 m* bis +13,0 m

Beispiel

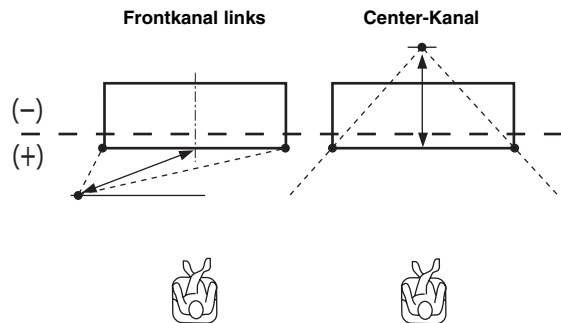

4)

- Die Parameter für „Beameinstellung“ werden automatisch eingestellt (ausgenommen „Center“ in „Abstand zum Fokus“), wenn Sie das Autom. Setup ausführen (S. 12) oder die „Parametereinstellung“ konfigurieren (S. 34).
- In Abhängigkeit der Surroundmodus-Einstellungen (S. 23), sind manche Kanalpositionen unter Umständen nicht verfügbar. In diesem Fall wird „-“ angezeigt.

5) Hinweis

Konfigurieren Sie diese Einstellung erst nach der Anpassung von „Horizontale Winkel“.

6)

Der Sweetspot wird größer als die Breite des Geräts, wenn Sie das Autom. Setup (S. 12) ausführen oder die „Parametereinstellung“ konfigurieren (S. 34).

Position Frontkanäle

Manuell Setup → Position Frontkanäle

Dient zur Einstellung der Tonrichtung der Frontkanäle links/rechts, sodass deren Klänge näher am Center-Kanal vernommen wird.

Verwenden Sie dieses Merkmal zum Umleiten des Sounds, wenn der von den Frontkanälen links/rechts ausgegebene Klang unnatürlich wirkt.

Sie können diesen Parameter nur einstellen, wenn „5BeamPlus2“, „5 Beam“ oder „3 Beam“ für „Surroundmodus“ ausgewählt ist (S. 23).

Wählen Sie „Ein“, um die Klangrichtung zu konfigurieren.

Auswählbare Optionen: Aus*, Ein

1 Stellen Sie die Klangbildposition für den Frontkanal links (Links) ein.

Je höher der Prozentwert, desto lauter wird die Center-Kanalausgabe.

Einstellbereich: 0%* bis 95%

Ohne Einstellung

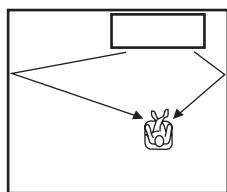

Mit eingestelltem Frontkanal links

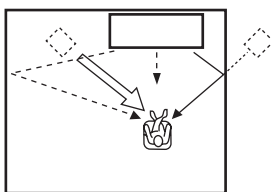

2 Stellen Sie die Klangbildposition für den Frontkanal rechts (Rechts) ein.

Je höher der Prozentwert, desto lauter wird die Center-Kanalausgabe.

Einstellbereich: 0%* bis 95%

Ohne Einstellung

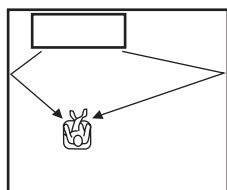

Mit eingestelltem Frontkanal rechts

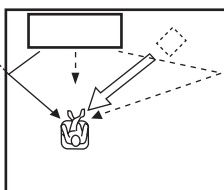

Klangregelung

Klangregelung

Ton Setup → Klangregelung

Über diese Einstellung stellen Sie den Ausgangspegel der Hoch- und Niederfrequenzöne ein.

Untermenü: Höhen (hoher Klang), Tiefen (tiefer Klang)

Einstellbereich: -10,0 dB bis 0,0 dB* bis +10,0 dB

Subwoofer-Einstellungen

Ton Setup → Subwoofer

Untermenü: LFE Pegel

Stellen Sie die Lautstärke der Dolby Digital- und DTS-Signale der LFE (Niederfrequenzeffekte) ein. ²⁾

Einstellbereich: -20,0 dB bis 0,0 dB*

Regelung der Audioverzögerung

Ton Setup → Audio Verzögerung

Bilder auf Flachbildschirmen werden zuweilen erst nach dem zugehörigen Ton angezeigt. Über diese Funktion können Sie die Audioausgabe mit der Videobildausgabe synchronisieren.

Untermenü: Auto Lip Sync

Wählen Sie, wie die Audioausgabeverzögerung automatisch angepasst werden soll.

Auswählbare Optionen: Ein*, Aus

„Ein“: Die Verzögerung der Audioausgabe wird automatisch angepasst. Diese Option ist verfügbar, wenn ein Fernseher, der die automatische Audio-/Videosynchronisation unterstützt, an die HDMI OUT (ARC)-Buchse dieses Geräts angeschlossen ist.

„Aus“: Wählen Sie „Aus“, wenn der Fernseher, der an die HDMI OUT (ARC)-Buchse dieses Geräts angeschlossen ist, die automatische Audio-/Videosynchronisation nicht unterstützt oder Sie die Funktion ausschalten möchten. Die Verzögerungszeit eines jeden Eingangs kann über die folgenden Posten manuell angepasst werden.

Untermenü: TV

Stellen Sie die Verzögerung der Audioausgabe von Signalen ein, die an den TV-Buchsen eingespeist werden.

Einstellbereich: 0 ms* bis 300 ms

1)

Zum Einstellen der Lautstärke der einzelnen Kanäle siehe „Kanalpegel“ (S. 37).

2)

Was ist LFE?

„LFE“ bezieht sich auf die Niederfrequenzeffekte (Low Frequency Effects) im digitalen Audiosignal. Digitale Signale, wie beispielsweise Dolby Digital und DTS, enthalten eine Zeile nur für LFE.

Untermenü: HDMI 1-3

Stellen Sie die Verzögerung der Audioausgabe von Signalen ein, die an den HDMI IN-Buchsen eingespeist werden. Die Einstellung ist nur wirksam, wenn „Auto Lip Sync“ auf „Aus“ eingestellt ist.

Einstellbereich: 0 ms bis 30 ms* bis 300 ms

Untermenü: INPUT1/INPUT2/INPUT3

Stellen Sie die Verzögerung der Audioausgabe von Signalen ein, die an den Buchsen INPUT1/INPUT2/INPUT3 eingespeist werden.

Einstellbereich: 0 ms bis 30 ms* bis 300 ms

Dynamik Kontrolle

Ton Setup → Dynamik Kontrolle

Dient zur Einstellung der Dynamikbereich-Komprimierung. Unter Dynamikbereich versteht man den Unterschied zwischen dem leisesten Ton, der noch über dem Betriebsgeräusch des Geräts zu hören ist, und dem lautesten Ton, der noch ohne Verzerrung wiedergegeben wird.

Untermenü: Adaptive DRC ³⁾

Wählen Sie, ob der Dynamikbereich automatisch in Verbindung mit dem Lautstärkepegel einzustellen ist. Wenn diese Funktion auf „Ein“ gesetzt ist, wird der Dynamikbereich folgendermaßen angepasst.

Wenn der Lautstärkepegel niedrig ist:

Reduzieren Sie den Dynamikbereich. Laute Klänge werden leiser wiedergegeben und leise, schwer hörbare Klänge werden lauter wiedergegeben.

Wenn der Lautstärkepegel hoch ist:

Erhöhen Sie den Dynamikbereich. Der gesamte Klangbereich von leise bis laut wird ohne Lautstärkeanpassung wiedergegeben.

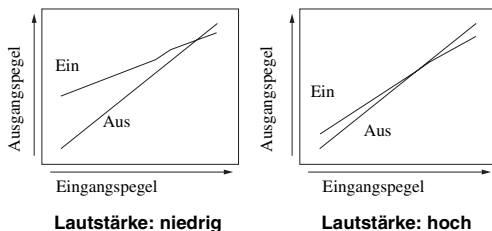
**Auswählbare Optionen: Ein*, Aus**

„Ein“: Der Dynamikbereich wird automatisch angepasst. ⁴⁾

„Aus“: Der Dynamikbereich wird nicht automatisch angepasst.

Untermenü: Dolby/DTS DRC

Wählen Sie den Dynamikbereich, wenn dieses Gerät Dolby Digital- und DTS-Signale decodiert.

Auswählbare Optionen: Min/Auto, Standard, Max*

Max: Hierüber wird der Ton ausgegeben, ohne dass eine Anpassung des Dynamikbereichs der Eingangssignale erfolgt. ⁵⁾ Standard: Dies ist der für den normalen Hausgebrauch empfohlene Dynamikbereich.

Min/Auto:

(Minimum) Passen Sie den Dynamikbereich auf eine niedrige Lautstärke oder eine ruhige Umgebung (beispielsweise bei Nacht) für die Wiedergabe von Bitstreamsignalen ausgenommen Dolby TrueHD-Signale an.

(Auto) Passen Sie den Dynamikbereich basierend auf Informationen vom Eingangssignal bei der Wiedergabe von Dolby TrueHD-Signalen an.

Lautstärkepegel der einzelnen Kanäle mit Testtönen

Ton Setup → Kanalpegel

Dient zum Einstellen des Lautstärkepegels der einzelnen Kanäle unter Verwendung der Testtöne. ⁶⁾

Untermenü:

Front L, Front R, Center, Surround L, Surround R, Subwoofer

Einstellbereich: -10,0 dB bis +10,0 dB

Ton Ausgang, Einstellung

Schallstrahlausgabe-Konfiguration

Ton Setup → Ton Ausgang**Untermenü: Kanal Ausgang, Surround**

Sie können die Anzahl der Ausgangskanäle (5.1ch/7.1ch/Auto) oder den Audio-Ausgabemodus konfigurieren. Weitere Informationen finden Sie unter „Audio-Ausgabemodus für Surround-Wiedergabe ändern“ (S. 23).

3) ☀️

- Bei der Einstellung „Ein“, wird „Dolby/DTS DRC“ automatisch auf „Max“ gesetzt.
- Diese Einstellung ist nicht verfügbar, wenn UniVolume auf „Ein“ gesetzt ist.

4) ☀️

So ist beispielsweise beim Hören bei geringer Lautstärke bei Nacht der Ton besser zu hören.

5) ☀️

„Adaptive DRC“ wird automatisch auf „Aus“ eingestellt, wenn andere Einstellungen als „Max“ gewählt sind.

6) ☀️

Bei Verwendung der Funktion Mein Surround können Center, Surround L/R und Subwoofer ausgewählt werden.

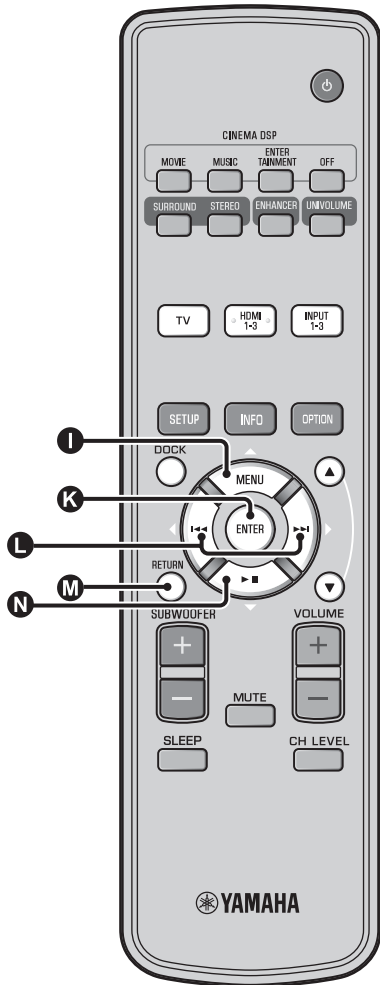

Eingangszuweisung

Eingangszuweisung

Eingangsmenü → Eingangszuweisung¹⁾

Dient zum Ändern der Tastenzuweisungen für die Eingangsbuchsen dieses Geräts. Der Klang der Eingangsauswahl wird je nach Tastenzuweisung für jede Buchse eingerichtet.²⁾

Auswählbare Optionen:

Untermenü	Standardeinstellung
Audioeingangsbuchse	
Optisch1	TV
DIGITAL (OPTICAL) TV	
Optisch2	INPUT1
DIGITAL (OPTICAL) 1	
Koaxial	INPUT2
DIGITAL (COAXIAL) 2	
Analog	INPUT3
AUDIO INPUT 3	

Auswählbare Optionen: TV, INPUT1, INPUT2, INPUT3, HDMI1, HDMI2, HDMI3

Audio Auswahl (Audioauswahl von HDMI-Eingang)

Setzen Sie das HDMI-Tonsignal auf „Aus“, wenn Sie Video von der HDMI IN-Buchse und Ton von der AUDIO INPUT-Buchse wiedergeben möchten.³⁾

Untermenü: HDMI1, HDMI2, HDMI3

Auswählbare Optionen: Aus, Ein*

1) ☀️

Setzen Sie HDMI IN auf „Aus“ für die Audioeingangseinstellung der HDMI IN-Buchse der „Eingangszuweisung“, wenn Sie HDMI IN auswählen.

2) ☀️

Die auswählbaren Optionen für andere digitale Toneingangsbuchse, die bereits ausgewählt wurden, werden nicht angezeigt.

3) ☀️

Beispiel: Bei Anschluss dieses Gerätes an einen Computer

- 1 Schließen Sie die DVI-Ausgangsbuchse des Computers und HDMI IN 3 mittels DVI → HDMI-Adapterkabel an.
- 2 Verbinden Sie eine Tonausgangsbuchse des Computers mit der Buchse AUDIO INPUT 3 (Analog).
- 3 Setzen Sie „Analog“ für „Eingangszuweisung“ auf „HDMI3“.
- 4 Setzen Sie „HDMI3“ für „Audio Auswahl (Eingangszuweisung)“ auf „Aus“.

Eingangsumbenennung

Eingangsmenü → Eingangsumbenennung

Dient zum Umbenennen der beim Auswählen der Eingangsquelle angezeigten Eingangsquelle. Wählen Sie einen Namen aus den Vorgaben oder geben Sie einen eigenen Namen ein.

■ Namen aus den Vorgaben wählen

1 Drücken Sie die Taste **I** Δ / **N** ∇ , um die Eingangsquelle, die umbenannt werden soll, auszuwählen.

2 Drücken Sie die Taste **L** \langle / \rangle , um einen Namen für die Eingangsquelle zu wählen.

Auswählbare Optionen: Blu-ray, DVD, DVR, CATV, Satellite, Game

3 Drücken Sie die Taste **M** RETURN, um das Menü zu schließen.

■ Eigenen Namen eingeben

1 Drücken Sie die Taste **I** Δ / **N** ∇ , um die Eingangsquelle, die umbenannt werden soll, auszuwählen.

2 Drücken Sie die Taste **K** ENTER.

„▼“ erscheint über der entsprechenden Eingabestelle.

3 Drücken Sie die Taste **L** \langle / \rangle , um die Leerstelle oder das Zeichen, das Sie bearbeiten möchten, mit dem Unterstrich () anzufahren.

4 Drücken Sie die Taste **I** Δ / **N** ∇ , um das gewünschte Zeichen zu laden. ⁴⁾

5 Um weitere Zeichen zu bearbeiten, wiederholen Sie Schritte 3 und 4.

6 Drücken Sie die Taste **K** ENTER, um die Einstellung zu beenden.

7 Drücken Sie die Taste **M** RETURN, um das Menü zu beenden.

HDMI-Einstellung

Menü: HDMI Einstellung

Dient zum Konfigurieren von HDMI-bezogenen Einstellungen und der HDMI-Steuerfunktion.

■ HDMI Steuerung CEC

Untermenü: HDMI Steuerung CEC

Verwenden Sie diese Funktion, um dieses Gerät mit einem HDMI-Steuerung-kompatiblen Fernsehgerät zu verknüpfen. Weitere Informationen finden Sie unter „Das Gerät über die Fernbedienung des Fernsehgerätes bedienen“ (S. 18).

Auswählbare Optionen: Aus*, Ein

„Aus“: Die Steuerfunktion wird deaktiviert. Die Stromaufnahme dieses Geräts im Bereitschaftszustand nimmt ab.

„Ein“: Die Steuerfunktion wird aktiviert.

■ Audio-Wiedergabekomponente

Untermenü: Audio Unterstützung

Dient zum Auswählen einer Komponente für die Wiedergabe von HDMI-Audiosignalen. Diese Einstellung ist wirksam, wenn „HDMI Steuerung CEC“ auf „Aus“ gesetzt ist. ⁵⁾

Auswählbare Optionen: YRS-2100 (YRS-1100)*, Andere

„YRS-2100 (YRS-1100)*“: Es erfolgt die Wiedergabe des Eingangssignals.

„Andere“: Es erfolgt die Wiedergabe über das an die HDMI OUT (ARC)-Buchse angeschlossene Gerät.

4) 

A bis Z, 0 bis 9, a bis z und Symbole (!, ?, <, > usw.) sind zur Eingabe verfügbar.

5) 

Die an einer der HDMI IN-Buchsen dieses Gerätes eingegebenen HDMI-Videosignale werden immer an der HDMI OUT (ARC)-Buchse dieses Geräts ausgegeben.

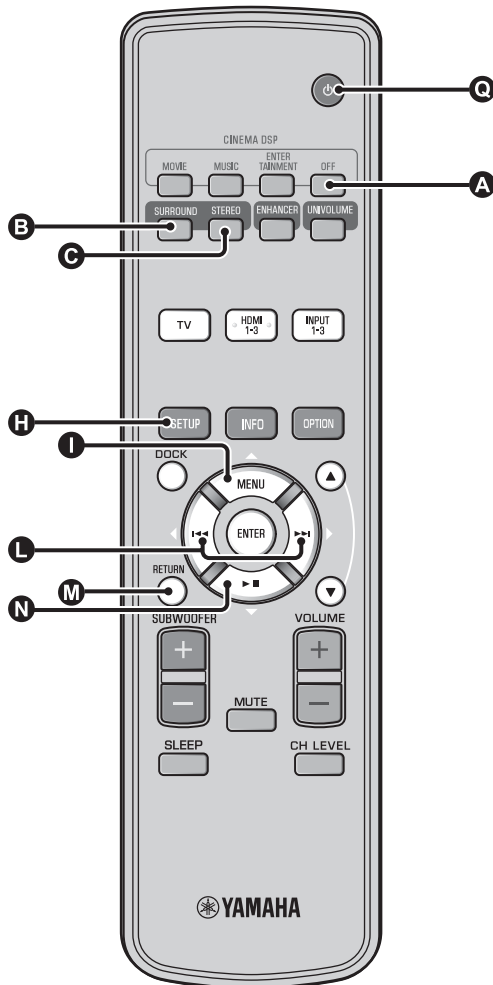

Anzeigemenü

■ Einstellung des Frontblende-Displays

Anzeigemenü → F.Displayeinstellung

Dient zum Einstellen der Helligkeit und anderer Parameter des Frontblende-Displays.

Untermenü: Standard Dimmer

Dient zum Einstellen der Frontblende-Display-Helligkeit, wenn Sie dieses Gerät bedienen. Bei kleiner werdender Zahl wird das Frontblende-Display immer weiter gedimmt.

Auswählbare Optionen: -2, -1, Aus* (am hellsten)

Untermenü: Auto Dimmer

Dient zum Einstellen der Helligkeit des Frontblende-Displays zu normalen Zeiten (Gerät/Fernbedienung werden nicht bedient) basierend auf dem Einstellwert von „Standard Dimmer“. Bei kleiner werdender Zahl wird das Frontblende-Display immer weiter gedimmt.

Auswählbare Optionen: Display Aus (ausblenden), -3, -2, -1, Aus* (am hellsten)

■ OSD Einstellung

Anzeigemenü → OSD Einstellung

Dient zum Einstellen der Position und Hintergrundfarbe des grafischen Bildschirm-Menüs.

Untermenü: OSD Verschieben

Dient zum Einstellen der Vertikalposition des grafischen Bildschirm-Menüs. Verändern Sie den Wert in Richtung - (Minus), um die Position des Bildschirm-Menüs anzuheben, bzw. in Richtung + (Plus), um die Position zu senken.

Auswählbare Optionen: -5 bis ±0* bis +5

Untermenü: OSD Hintergrundfarbe

Dient zum Wählen einer Hintergrundfarbe für das grafische Bildschirm-Menü.

Auswählbare Optionen: Blau*, Grau, Schwarz, Lila, Rot

■ Sprachauswahl ¹⁾

Anzeigemenü → Sprachauswahl

Dient zur Wahl der Sprache für das grafische Bildschirm-Menü.

Auswählbare Optionen: ENGLISH* (Englisch), DEUTSCH (Deutsch), FRANÇAIS (Französisch), ESPAÑOL (Spanisch), ITALIANO (Italienisch), NEDERLANDS (Niederländisch), РУССКИЙ (Russisch), SVENSKA (Schwedisch)

■ Einheitenauswahl

Anzeigemenü → Einheitenauswahl

Dient zum Ändern der angezeigten Maßeinheit.

Auswählbare Optionen: Meter, Fuß

Für das kanadische Modell ist „Fuß“ die Standardeinstellung. Für andere Modelle ist „Meter“ die Standardeinstellung.

- Wählen Sie Meter, um Abstände in Metern anzugeben.
- Wählen Sie Fuß, um Abstände in Fuß anzugeben.

1)

Halten Sie die Taste **H** SETUP gedrückt, um direkt zum Menü zu gelangen.



Weiterführendes Setup

1 Betätigen Sie die Taste , um dieses Gerät in den Bereitschaftsmodus zu schalten.

2 Halten Sie die Taste INPUT auf der Frontblende gedrückt, während Sie die Taste  auf der Fernbedienung drücken, um das Gerät einzuschalten.

Auf dem Frontblende-Display wird „ADVANCED SETUP“ angezeigt.

3 Lassen Sie die Taste INPUT auf der Frontblende los.

4 Drücken Sie  , um das gewünschte Menü auf dem Frontblende-Display auszuwählen, und drücken Sie die Taste  ENTER. ¹⁾

5 Ändern Sie die Einstellung, indem Sie die Taste   drücken. ²⁾

6 Betätigen Sie die Taste , um dieses Gerät in den Bereitschaftsmodus zu schalten.

Die neue Einstellung wird beim Einschalten dieses Gerätes über Betätigung der Taste  aktiviert.

Menü	Beschreibung	Auswählbare Optionen/Einstellbereich
TURN ON VOLUME	Hierüber wird der Lautstärkepegel beim Einschalten eingerichtet.	Off* (nicht eingerichtet), 01 bis 99, MAX (maximal)
MAX VOLUME SET	Hierüber wird die maximale Lautstärke eingerichtet.	01 bis 99, MAX* (maximal)
PANEL INP. KEY	Hierüber wird die Taste INPUT auf der Frontblende aktiviert/deaktiviert.	P.INPUT: ON* (aktiviert), P.INPUT:OFF (deaktiviert)
F.PANEL. KEY	Hierüber werden die Tasten auf der Frontblende aktiviert/deaktiviert.	P.INPUT: ON* (aktiviert), P.INPUT:OFF (deaktiviert)
R.INPUT POWER	Hierüber wird das Einschalten über die Eingabetasten der Fernbedienung aktiviert/deaktiviert, wenn sich das Gerät im Bereitschaftsmodus befindet.	R.INPUT PW: OFF* (Einschalten deaktiviert), R.INPUT PW: ON* (Einschalten aktiviert)
AC ON STANDBY	Hierüber wird eingerichtet, ob das Gerät in den vorherigen Zustand zurückkehrt oder nicht, wenn die Netzspannung nach einem vorübergehenden Spannungsausfall wiederhergestellt ist.	AC STANDBY: OFF* (stellt den Zustand vor dem Spannungsausfall wieder her), AC STANDBY: ON (wechselt in den Bereitschaftsmodus)
MEMORY PROTECT	Verhindert das Speichern der Einstellungen über die Speichereinstellungsfunktion (*S. 16).	PROTECT:OFF* (Speichereinstellungen werden nicht geschützt), PROTECT:ON (Speichereinstellungen werden geschützt)
DEMO MODE	Gibt einen Demo-Schallstrahl aus. ³⁾	BEAM DEMO:OFF* (Normale Wiedergabe), BEAM DEMO:ON (Demo-Modus)
FACTORY PRESET	Hierüber werden alle Einstellungen, ausgenommen der Einstellungen in ADVANCED SETUP, auf die Standardwerte zurückgesetzt.	PRST:CANCEL* (Zurücksetzen wird nicht durchgeführt), PRST: RESET (Zurücksetzen erfolgt)

1)

Drücken Sie die Taste  RETURN, um zur vorherigen Menüebene zurückzukehren.

2)

Die Standardinstellungen sind mit einem Sternchen „*“ gekennzeichnet.

3)

Dieses Gerät gibt einen Schallstrahl aus, der für Kanal 1 abwärts gemischt ist und sich horizontal von rechts nach links bewegt. Durch Verwendung dieser Funktion erhalten Sie einen Eindruck davon, wie Schallstrahlen von diesem Gerät ausgehen werden. „Demo“ wird im Frontblende-Display bei der Einstellung im Demo-Modus angezeigt.



Horizontale Start-/Stopp-Bewegung

Drücken Sie die Taste  Aus.

Auto Demo On: Die Schallstrahlen bewegen sich automatisch horizontal nach links und rechts

Auto Demo Off: Die Richtung des Schallstrahls ist fest eingestellt.

Passen Sie den Winkel des Schallstrahls manuell an.

Drücken Sie die Taste  SURROUND/  STEREO im Modus „Auto Demo Off“

Fehlersuche

Fehlersuche

Beziehen Sie sich auf die folgende Tabelle, wenn dieses Gerät nicht richtig funktioniert. Falls das Problem nicht hier aufgeführt ist oder die vorgeschlagene Lösung nicht abhilft, schalten Sie dieses Gerät in Bereitschaft, ziehen Sie das Netzkabel ab und wenden Sie sich an den nächsten Yamaha Händler oder Kundendienst.

Allgemeines

Problem	Ursache	Abhilfe	Siehe Seite
Dieses Gerät funktioniert nicht richtig.	Der interne Mikrocomputer wurde aufgrund eines externen Stromschlags (wie z.B. Blitzschlag oder übermäßige statische Elektrizität) oder durch eine Stromversorgung mit zu niedriger Spannung blockiert.	Schalten Sie dieses Gerät in den Bereitschaftsmodus, ziehen Sie das Netzkabel ab und stecken es nach 30 Sekunden wieder ein, und verwenden Sie das Gerät dann sachgemäß.	–
Dieses Gerät wird nicht eingeschaltet, wenn Sie die Taste \odot drücken, oder schaltet kurz nach dem Einschalten der Stromversorgung auf den Bereitschaftsmodus.	Das Netzkabel sitzt nicht fest in der Netzsteckdose.	Stecken Sie das Netzkabel fest in die Netzsteckdose ein.	8
	Dieses Gerät wurde einem starken externen Stromschlag (wie Blitzschlag oder starke statische Elektrizität) ausgesetzt.	Schalten Sie dieses Gerät in den Bereitschaftsmodus, ziehen Sie das Netzkabel ab und stecken es nach 30 Sekunden wieder ein, und verwenden Sie das Gerät dann sachgemäß.	–
Das Gerät schaltet plötzlich in den Bereitschaftsmodus.	Die interne Temperatur ist zu hoch, so dass die Schutzschaltung zur Vermeidung von Überhitzung aktiviert wurde.	Warten Sie etwa eine Stunde, bis sich das Gerät abgekühlt hat, und schalten Sie es danach wieder ein.	–
	Der Einschlaf-Timer hat dieses Gerät ausgeschaltet.	Schalten Sie die Stromversorgung ein, und geben Sie danach die Quelle erneut wieder.	27
	Die Spannungsversorgung wurde abgeschaltet, nachdem für eine Weile eine drahtlose Verbindung bestand, während „Interlock“ bei Verwendung von YID-W10 auf „On“ eingerichtet ist.	Stellen Sie die drahtlose Verbindung wieder her oder lassen Sie das Audiosignal von iPod/iPhone erkennen und schalten Sie das Gerät ein.	–
Kein Ton.	Fehlerhafter Anschluss der Ein- oder Ausgangskabel.	Nehmen Sie eine HDMI- oder Digitalverbindung vor.	8, 9
	Es wurde keine geeignete Eingangsquelle gewählt.	Drücken Sie die Taste INPUT oder eine Eingangsauswahltaste, um eine geeignete Eingangsquelle zu wählen.	20
	Die Lautstärke ist minimal eingestellt.	Erhöhen Sie die Lautstärke.	20
	Der Ton ist stumm geschaltet.	Drücken Sie die Taste MUTE oder die Taste VOLUME +/-, um die Audioausgabe fortzusetzen, und stellen Sie den Lautstärkepegel ein.	20
	Ein Eingangssignal kann von diesem Gerät nicht wiedergegeben werden.	Geben Sie eine Quelle wieder, deren Signale von diesem Gerät verarbeitet werden können. Ändern Sie die Systemeinstellungen der Quellkomponente.	–
	„Audio Unterstützung“ ist auf „Andere“ gesetzt.	Setzen Sie Einstellung auf „YRS-2100 (YRS-1100)“.	39
	„HDMI Steuerung CEC“ ist auf „Aus“ gesetzt.	Setzen Sie nur beim Anschluss eines ACR-kompatiblen (ACR: Audio Return Channel; Audio-Rückkanal) Fernsehers mit diesem Gerät über ein HDMI-Kabel die Option „HDMI Steuerung CEC“ auf „Ein“.	39
		Verbinden Sie die Koaxial-Digital-Eingangsbuchse und die Audioausgangsbuchse des Fernsehers über ein digitales Audio-Cinchkabel.	9
	An dieses Gerät sind Kopfhörer angeschlossen.		
Der Ton des Effektkanals wird bei Kabelempfang gestört.	Die Quelle hat einen Surround-Effekt.	Lassen Sie von diesem Gerät keinen Surround-Effekt ausgeben.	–
Ein bestimmter Kanal gibt keinen bzw. einen zu geringen Ton aus.	Der Ausgangspegel des Kanals ist stumm geschaltet.	Heben Ausgangspegel des Kanals an.	21, 37
	Die Schallstrahl-Einstellung passt nicht.	Ändern Sie die Schallstrahl-Einstellung.	23
	Sie geben die Quelle im Stereomodus wieder.	Starten Sie die Surround-Wiedergabe.	22
	Je nach dem Audioausgabemodus werden für gewisse Kanäle keine Schallstrahlen ausgegeben.	Ändern Sie die Schallstrahl-Einstellung.	23

Problem	Ursache	Abhilfe	Siehe Seite
Die Surroundsound-Effekte sind kaum zu hören.	Beim digitalen Anschluss dieses Gerätes mit einer Wiedergabekomponente oder einem Fernseher, ist die Ausgangseinstellung der Wiedergabekomponente und des Fernsehers nicht gültig.	Prüfen Sie die Einstellung unter Bezugnahme auf die Bedienungsanleitung der Komponente.	-
	Der Hörraum ist nicht rechteckig oder das Gerät oder die Hörposition befindet sich nicht in der Mitte zwischen der rechten und linken Wand des Hörraums.	Verändern Sie die Position des Geräts oder die Hörposition.	6, 34
	Es ist keine Reflexionswand für den Schallstrahl vorhanden.	Versuchen Sie, einen flachen Gegenstand wie eine Tafel im Schallstrahlpfad aufzustellen.	-
	Die Hörposition befindet sich nicht vor dem Gerät, wenn Mein Surround ausgewählt ist.	Positionieren Sie sich beim Hören vor dem Gerät.	24
Kein Ton vom internen Subwoofer.	Das Quellensignal enthält keine tiefen Bassanteile.		
	Der Pegel des Subwoofers ist zu gering.	Erhöhen Sie den Subwoofer-Pegel über die Taste SUBWOOFER +.	20
Das Bild wird auf dem Fernsch Bildschirm nicht angezeigt.	Das HDMI-Kabel ist nicht fest angeschlossen.	Nehmen Sie eine HDMI- oder Digitalverbindung vor.	8, 9
Der Menübildschirm dieses Geräts wird nicht angezeigt.	Die VIDEO OUTPUT-Buchsen dieses Geräts und des Fernsehers sind nicht verbunden.	Verbinden Sie diese Buchsen über ein Video-Cinchkabel (mitgeliefert).	8
	Der Eingangsschalter des Fernsehers ist nicht richtig eingerichtet.	Schalten Sie die Eingangsquelle für den Fernseher um.	-
Ein digitales oder hochfrequentes Gerät erzeugt Störungen.	Das Gerät befindet sich eventuell in der Nähe von einem digitalen oder hochfrequenten Gerät.	Sorgen Sie für einen größeren Abstand zu diesen Komponenten.	-
Die Systemeinstellungen ändern sich automatisch.	Wenn „HDMI Steuerung CEC“ auf „Ein“ gesetzt ist, kann eine Bedienung des Fernsehers (z. B. beim Kanalwechsel usw.) eine Änderung der Systemeinstellungen, wie beispielsweise des Surroundmodus, zur Folge haben.	Setzen Sie „HDMI Steuerung CEC“ auf „Aus“ ein oder richten Sie das System wieder über seine Fernbedienung ein.	39
Die HDMI-Steuerfunktion arbeitet nicht richtig.	„HDMI Steuerung CEC“ ist auf „Aus“ gesetzt.	Setzen Sie „HDMI Steuerung CEC“ auf „Ein“.	39
	Die HDMI-Steuerfunktion ist am Fernseher deaktiviert.	Prüfen Sie die Einstellung unter Bezugnahme auf die Bedienungsanleitung des Fernsehers.	-
	Es sind zu viele HDMI-Komponenten angeschlossen.	Entfernen Sie einige HDMI-Komponenten.	-
Die automatische Audio-/ Videosynchronisation funktioniert nicht, wenn „Auto Lip Sync“ auf „Ein“ gesetzt ist.	Der Fernseher unterstützt die automatische Audio-/Videosynchronisation nicht.	Setzen Sie „Auto Lip Sync“ auf „Aus“ und regeln Sie die Verzögerung der Audioausgabe manuell.	36
Nach einer Tastenbetätigung wird auf dem Frontblende-Display „Not Available“ angezeigt.	Die Tastenfunktion ist unter den gegenwärtigen Bedingungen nicht verfügbar.		

Fernbedienung

Problem	Ursache	Abhilfe	Siehe Seite
Keine Eingaben und/oder Bedienungsschritte über die Fernbedienung möglich.	Falscher Abstand oder Winkel.	Die Fernbedienung arbeitet in einem Bereich von maximal 6 m und 30 Grad zur Frontblende.	7
	Direktes Sonnenlicht oder starkes Licht (z.B. von einer Inverter-Leuchtstofflampe) fällt direkt auf den Fernbedienungssensor dieses Gerätes.	Stellen Sie das Gerät an einer anderen Stelle auf.	-
	Die Batterien sind entladen.	Tauschen Sie alle Batterien aus.	7

VORBEREITUNG

ANSCHLUSS/ANFÄNGLICHE EINSTELLUNGEN

WIEDERGABE

EINSTELLUNGEN

FEHLERSUCHE

INFO ZU DIESEM GERÄT

Deutsch

iPod/iPhone

Hinweis

Wenn ein anderes Problem auftritt, als eine der folgenden, auf dem Display angezeigten Meldungen, prüfen Sie den Anschluss mit iPod/iPhone.

Meldung	Merkmal	Abhilfe	Siehe Seite
Connect error	Es ist ein Kommunikationsproblem mit dem iPod/iPhone aufgetreten.	Schalten Sie das Gerät aus, und schließen Sie das Yamaha Universal Dock für iPod wieder an.	29
		Setzen Sie das iPod/iPhone wieder auf den Yamaha Universal Dock für iPod zurück.	29
Low Battery	Der Akkustand von iPod/iPhone ist niedrig.		
Unknown iPod	Das verwendete iPod/iPhone wird von diesem Gerät nicht unterstützt.	Schließen Sie ein unterstütztes iPod an dieses Gerät an.	29
Connected	Das iPod/iPhone ist richtig an das Yamaha Universal Dock für iPod angeschlossen.		
	Das iPod/iPhone ist richtig auf den Yamaha Wireless Transmitter eingerichtet und drahtlos mit diesem Gerät verbunden.		
Disconnected	Das iPod/iPhone wurde vom Yamaha Universal Dock für iPod entfernt.		
	Die drahtlose Verbindung zwischen diesem Gerät und dem iPod/iPhone ist aufgehoben.		
Unable to play	Es kann aus ungeklärten Gründen keine Wiedergabe vom iPod/iPhone erfolgen.	Prüfen Sie, ob die auf dem iPod/iPhone gespeicherte Musik wiedergegeben werden kann oder nicht.	–
Charging	Ihr iPod/iPhone wird aufgeladen.		

Bluetooth

Hinweis

Wenn ein anderes Problem auftritt, als eine der folgenden, auf dem Display angezeigten Meldungen, prüfen Sie den Anschluss mit Ihrer Bluetooth-Komponente.

Meldung	Merkmal	Abhilfe	Siehe Seite
Searching...	Es erfolgt gerade die Kopplung zwischen Yamaha Bluetooth Wireless Audio Receiver (wie beispielsweise der YBA-10, optional) und Bluetooth-Komponente. Die Verbindung zwischen dem Yamaha Bluetooth Wireless Audio Receiver (wie beispielsweise der YBA-10, optional) und der Bluetooth-Komponente wird gerade aufgebaut.		
Completed	Die Kopplung ist abgeschlossen.		
Canceled	Die Kopplung wurde abgebrochen.		
Not Available	Es erfolgt gerade die Kopplung zwischen Yamaha Bluetooth Wireless Audio Receiver (wie beispielsweise der YBA-10, optional) und Bluetooth-Komponente.		
Connected	Die Verbindung zwischen dem Yamaha Bluetooth Wireless Audio Receiver (wie beispielsweise der YBA-10, optional) und der Bluetooth-Komponente wurde aufgebaut.		
Disconnected	Die Verbindung zwischen der Bluetooth-Komponente und dem Yamaha Bluetooth Wireless Audio Receiver (wie beispielsweise dem YBA-10, optional) wurde aufgehoben.		
Not found	Während des Versuchs der Kopplung oder des Verbindungsaufbaus mit der Bluetooth-Komponente kann die Bluetooth-Komponente nicht gefunden werden.	(bei der Kopplung) – Die Kopplung sollte für dieses Gerät und die Bluetooth-Komponente gleichzeitig erfolgen. Stellen Sie sicher, dass die Bluetooth-Komponente sich ebenfalls im Kopplungsmodus befindet. (bei vorhandener Verbindung) – Stellen Sie sicher, dass die Spannungsversorgung der Bluetooth-Komponente eingeschaltet ist. – Prüfen Sie, ob der Abstand zwischen dem Yamaha Bluetooth Wireless Audio Receiver und der Bluetooth-Komponente nicht über zehn Meter beträgt. – Für die Bluetooth-Komponente und dieses Gerät ist noch keine Kopplung erfolgt. Die Kopplung wird erneut vorgenommen.	30

Das Gerät zurücksetzen

Wenn das Gerät nicht mehr bedienbar ist, kann ein Zurücksetzen des Gerätes das Problem beheben.

Drücken Sie die Taste  dieses Geräts für mehr als zehn Sekunden, um das Gerät zurückzusetzen.

VORBEREITUNG

ANSCHLUSS/ANFÄNGLICHE
EINSTELLUNGEN

WIEDERGABE

EINSTELLUNGEN

FEHLERSUCHE

INFO ZU DIESEM
GERÄT

Deutsch

Bedienungselemente und deren Funktion

Bedienungselemente und deren Funktion

Frontblende

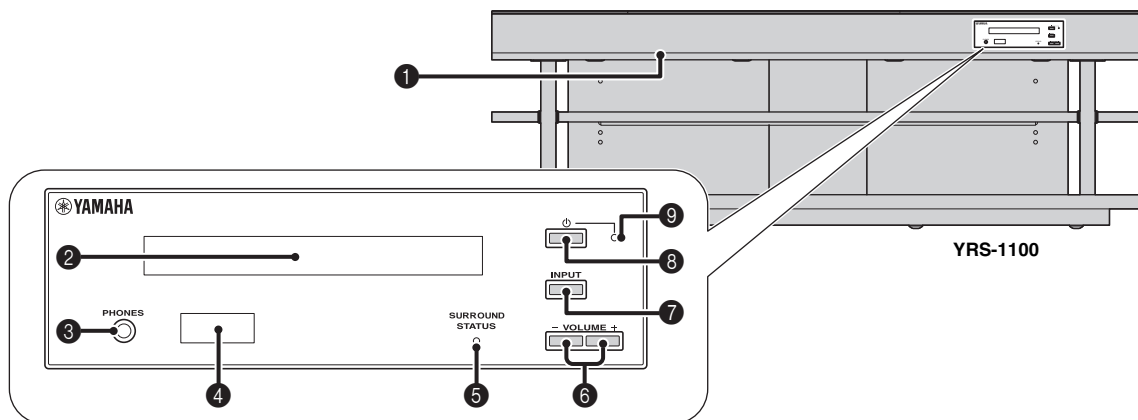

1 INTELLIBEAM MIC-Buchse

Zum Anschließen des mitgelieferten IntelliBeam-Mikrofons für das Autom. Setup (S. 11).

2 Frontblende-Display

Zeigt Informationen über den Betriebsstatus dieses Gerätes an. (S. 47)

3 PHONES-Buchse

Dient zum Anschluss von Kopfhörern. (S. 26)

4 Fernbedienungssensor

Empfängt die Infrarotsignale von der Fernbedienung. (S. 48)

5 SURROUND STATUS-Anzeige

Leuchtet je nach Eingangssignal auf.

Angezeigte Farbe	Eingangssignal
Blau	Die folgenden Surround-Audiosignalfomate: Dolby TrueHD, Dolby Digital Plus, DTS-HD Master Audio, DTS-HD High Resolution, Mehrkanal-Linear-PCM
Orange	Andere Surround-Audiosignale als die oben genannten.
Aus	Andere Audiosignale als die oben genannten oder kein Signal.

6 VOLUME +/--Taste

Regelt die Lautstärke des Gerätes. (S. 20)

7 INPUT-Taste

Wählt die Wiedergabekomponente. (S. 9)

8 -Taste

Dient zum Umschalten dieses Geräts zwischen Betriebs- und Bereitschaftsmodus .

1 Hinweis

Auch im Bereitschaftsmodus verbraucht dieses Gerät eine geringe Strommenge, um die Infrarotsignale von der Fernbedienung empfangen zu können oder nach HDMI-Signalen zu suchen.

9 Systemanzeige

Leuchtet auf, um den Systemstatus anzuzeigen.

Farbe	Spannung	HDMI Steuerung CEC (S. 39)	Interlock-Modus (S. 29)
Grün	Ein	-	-
Rot	Bereitschaft	Ein	Aus
	Bereitschaft	Aus	Ein
Aus	Bereitschaft	Aus	Aus

Rückseite

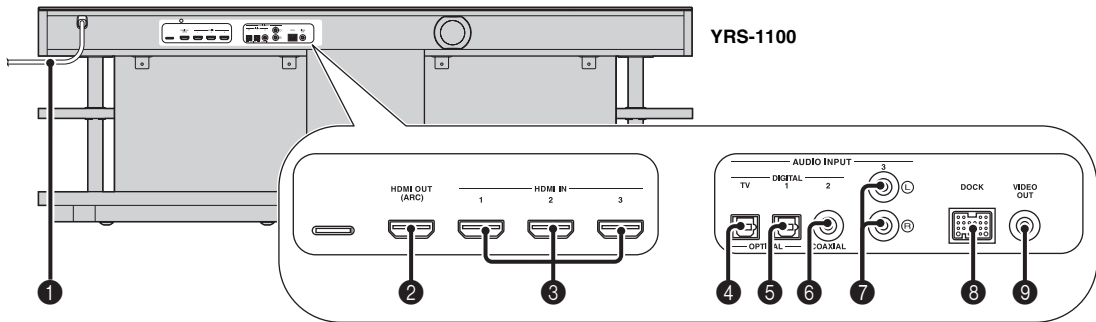

1 Netzkabel

Für den Anschluss an eine Wandnetzsteckdose. (☞S. 8)

2 HDMI OUT (ARC)-Buchse

Für den Anschluss eines HDMI-kompatiblen Fernsehers oder externer Komponenten. (☞S. 8)

3 HDMI IN-Buchse

Für den Anschluss eines HDMI-kompatiblen Blu-ray Disc-Players, eines Tuners oder einer Spielkonsole. (☞S. 8, 9)

4 Buchse OPTICAL-Digitaleingang (TV)

Für den Anschluss eines Lichtleiterkabels an den Fernseher. (☞S. 8)

5 Buchse OPTICAL-Digitaleingang 1

Für den Anschluss eines Lichtleiterkabels an externe Komponenten. (☞S. 9)

6 Buchse COAXIAL-Digitaleingang 2

Für den Anschluss eines digitalen Audio-Cinchkabels an die externen Komponenten. (☞S. 9)

7 Buchse AUDIO INPUT 3

Für den Anschluss eines analogen Kabels an externe Komponenten. (☞S. 9)

8 DOCK-Buchse

Für den Anschluss der optionalen Komponenten Yamaha Universal Dock für iPod, Wireless System für iPod/iPhone und Bluetooth Wireless Audio Receiver. (☞S. 29, 30)

9 VIDEO OUT-Buchse

Für den Anschluss an die Videoeingangsbuchse des Fernsehers zur Wiedergabe von Videos auf dem iPod/iPhone. (☞S. 8)

Frontblende-Display

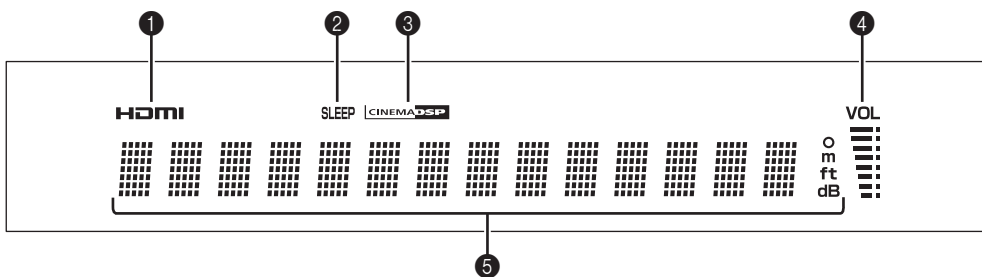

1 HDMI-Anzeige

Leuchtet auf, wenn ein HDMI-Signal eingespeist wird.

2 SLEEP-Anzeige

Leuchtet, wenn der Einschlaf-Timer aktiviert ist. (☞S. 27)

3 CINEMA DSP-Anzeige

Leuchtet, wenn ein Soundfeldprogramm gewählt ist (☞S. 22).

4 VOL-Anzeige

Zeigt den gegenwärtigen Lautstärkepegel an. (☞S. 20)

5 Multi-Informationsdisplay

Zeigt Informationen in alphanumerischen Werten. Zeigt Wiedergabekomponenten und die gegenwärtige Audioausgabe an, wenn das Gerät eingeschaltet ist.

Fernbedienung

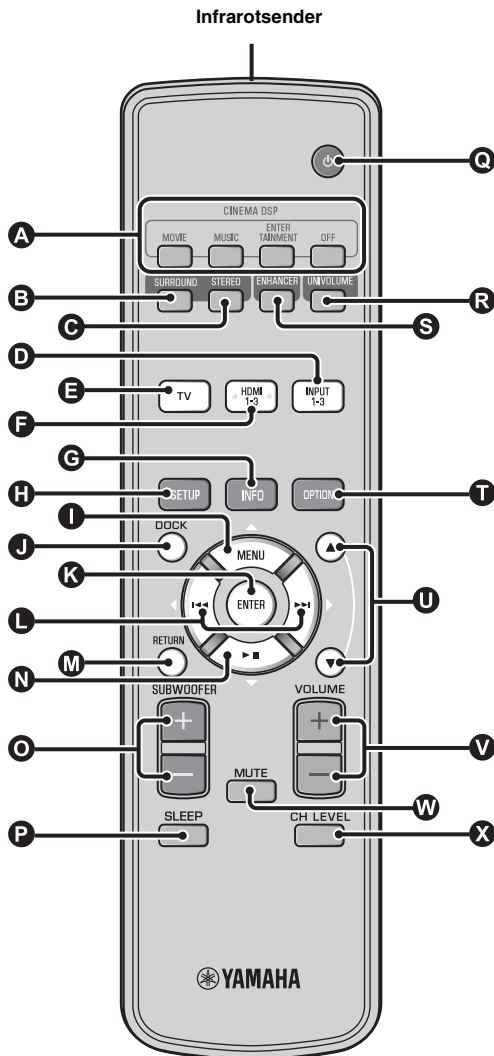

A CINEMA DSP-Programmtasten

Zur Auswahl der CINEMA DSP-Programme (☞S. 22).

B SURROUND-Taste

Stellt auf die Surround-Wiedergabe. (☞S. 22)

C STEREO-Taste

Stellt auf die Stereo-Wiedergabe. (☞S. 21)

D E F Eingangsauswahltasten

Wählt die Wiedergabekomponente. (☞S. 20)

G INFO-Taste

Schaltet die auf dem Frontblende-Display angezeigten Informationen wie folgt um.

- Eingang/Ausgang: Eingangsname/Surroundmodus
- DSP-Programm: Soundfeldprogramm von CINEMA DSP (nur bei Verwendung von CINEMA DSP)
- Audiodecoder: Gegenwärtig ausgewählter Audiosignaldecoder

H SETUP-Taste

Ruft das Setup Menü auf. (☞S. 32)

I K L N Taste MENU (△), Taste ENTER, Taste ⏪(◀), Taste ⏩(▶), Taste ▾(▽)

- Ändert die Einstellung. (☞S. 32)
- Betreibt den iPod.

J DOCK-Taste

Wählt iPod/iPhone oder Bluetooth-Komponente aus. (☞S. 29, 30)

M RETURN-Taste

Zum Zurückkehren zur vorherigen Menüebene.

O Taste SUBWOOFER (+/-)

Passt die Lautstärkebalance des Subwoofers an.

P SLEEP-Taste

Aktiviert den Einschlaf-Timer. (☞S. 27)

Q ⏻-Taste

Dient zum Umschalten dieses Geräts zwischen Betriebs- und Bereitschaftsmodus. (☞S. 20)

R UNIVOLUME-Taste

Schaltet den UniVolume-Modus ein/aus. (☞S. 21)

S ENHANCER-Taste

Schaltet den Compressed Music Enhancer ein/aus. (☞S. 21)

T OPTION-Taste

Zeigt das Optionsmenü für jede Eingangsquelle an. (☞S. 27)

U Taste ▲/▼

Betreibt das iPod-Rad. (☞S. 29)

V VOLUME (+/-)-Taste

Regelt die Lautstärke des Gerätes. (☞S. 20)

W MUTE-Taste

Stummschalten/Einschalten des Tons. (☞S. 20)

X CH LEVEL-Taste

Passt die Lautstärkebalance während der Wiedergabe an. (☞S. 21)

Digital Sound Projector

Normalerweise sind zwei Frontlautsprecher, ein Center-Lautsprecher, zwei Surround-Lautsprecher und ein Subwoofer notwendig, um 5.1-Kanal-Surround-Ton genießen zu können.

Typisches 5.1-Kanal-Lautsprechersystem

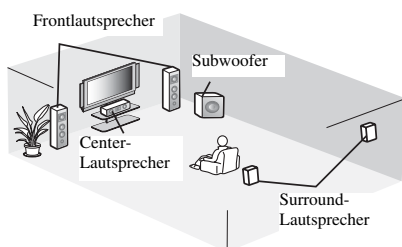

7.1-Kanal-Surround-Klang

Dieses Gerät erzeugt einen Surroundsound, indem es Schallstrahlen von den Wänden Ihres Hörraums reflektiert.

Klangbild des Systems

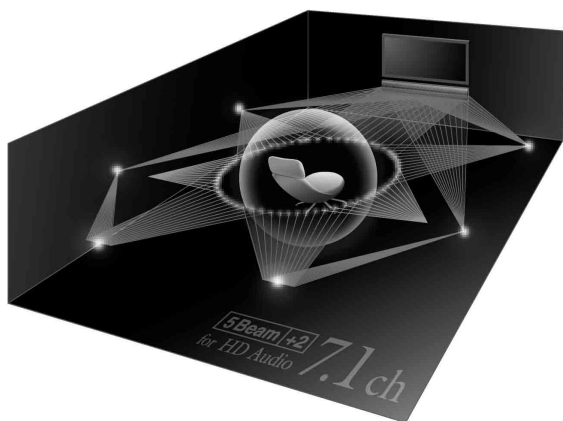

Abtastfrequenz

Hierbei handelt es sich um die Anzahl der Abtastungen (Digitalisierung analoger Signale) pro Sekunde. Im Prinzip gilt: Je höher die Abtastrate ist, desto breiter ist der Frequenzbereich, der wiedergegeben werden kann. Je höher die quantisierte Bitrate ist, desto feiner ist der Klang, der wiedergegeben werden kann.

Kanal (ch)

Ein Kanal ist ein Audiotyp, der basierend auf Bereich und anderen Eigenschaften aufgeteilt wurde.

Beispiel: 7.1-Kanal (oder 7.1ch)

- Frontlautsprecher, links (1ch), rechts (1ch)
- Center-Lautsprecher (1ch)
- Surround-Lautsprecher, links (1ch), rechts (1ch)
- Surround-Lautsprecher hinten, links (1ch), rechts (1ch)
- Subwoofer (1ch \times 0.1* = 0.1ch)

* Im Gegensatz zu einem vollständigen 1-Kanal-Band ist dies eine Komponente, die für zusätzliche Effekte auf die Verbesserung der niederfrequenten Töne ausgelegt ist.

Dolby Digital

Das von Dolby Laboratories entwickelte digitale Surround-Sound-System bietet eine vollständig unabhängige Mehrkanal-Audiowiedergabe. Mit drei Frontkanälen (links, Center und rechts) und zwei Surround-Stereokanälen bietet Dolby Digital fünf Vollbereich-Audiokanäle. Durch die Verwendung von 2-Kanal-Stereo für die Surround-Lautsprecher können bewegte Soundeffekte genauer und ein besseres Surround-Soundumfeld als mit Dolby Surround erzielt werden.

Dolby Digital Plus

Dolby Digital Plus ist eine hochmoderne Audiotechnologie, entwickelt für High-Definition-Programmierung und Medien einschließlich HD-Sendungen und Blu-ray Disc. Als optionaler Audiostandard für Blu-ray Disc gewählt, liefert diese Technologie Mehrkanal-Sound für diskrete Kanalausgabe. Mit Unterstützung von Bitraten bis zu 6,0 Mbps kann Dolby Digital Plus bis zu 7.1 diskrete Audiokanäle gleichzeitig tragen. Unterstützt durch HDMI und entworfen für die optischen Disc-Player und AV-Receiver/Verstärker der Zukunft bleibt Dolby Digital Plus auch voll kompatibel mit vorhandenen Mehrkanal-Audiosystemen, die Dolby Digital enthalten.

Dolby Pro Logic IIx

Bei Dolby Pro Logic IIx handelt es sich um eine neue Technologie, die eine diskrete Mehrkanal-Wiedergabe von 2-Kanal- oder Mehrkanal-Signalquellen ermöglicht. Es sind drei Modi verfügbar: „Music-Modus“ für Musikquellen, „Movie-Modus“ für Filmquellen (nur für 2-Kanalquellen) und „Game-Modus“ für Videospielquellen.

Dolby TrueHD

Dolby TrueHD ist eine hochmoderne Audiotechnologie, entwickelt für HD-Medien, einschließlich Blu-ray Disc. Als optionaler Audiostandard für Blu-ray Disc gewählt, liefert diese Technologie Klang, der Bit für Bit identisch mit dem Studio-Master ist, und ermöglicht ein HD-Heimkino-Erlebnis. Mit Unterstützung von Bitraten bis zu 18,0 Mbps kann Dolby TrueHD bis zu 8 diskrete Kanäle mit 24-Bit/96-kHz-Audio gleichzeitig tragen. Dolby TrueHD ist auch mit bestehenden Mehrkanal-Audiosystemen voll kompatibel und verfügt über die gleiche Metadaten-Funktionalität wie bereits Dolby Digital, wodurch Dialognormalisierung und Dynamikbereichsteuerung ermöglicht werden.

Deep Color

Deep Color ist ein Videosignaltyp, der über die HDMI-Buchsen dieses Gerätes übertragen werden kann. Deep Color bezieht sich auf die Verwendung unterschiedlicher Farbtiefen in Anzeigen - mit minimal 24-Bit-Tiefe in vorherigen Versionen der HDMI-Spezifikation. Durch diese zusätzliche Bittiefe können HD-Fernseher und andere Anzeigen statt Millionen Milliarden Farben anzeigen. Darüber hinaus werden Farbbänder vermieden und saubere Tonwertübergänge und sanfte Farbabstufungen ermöglicht. Durch das höhere Kontrastverhältnis ist eine Anzeige von weitaus mehr Schattierungen zwischen Schwarz und Weiß möglich. Darüber hinaus wird durch Deep Color die Anzahl der verfügbaren Farben innerhalb der Grenzen der durch die RGB- oder YCbCr-Farbräume festgelegten Grenzen erhöht.

DTS

Dies ist ein digitales Surround-Sound-System von DTS, Inc., das 5.1-Kanal-Audiowiedergabe bietet. Mit einer Fülle an Audiodaten ist es in der Lage, authentisch klingende Effekte zu erzeugen.

DTS-HD High Resolution Audio

DTS-HD High Resolution Audio ist eine hochauflösende Audiotechnologie, entwickelt für HD-Medien einschließlich Blu-ray Disc. Als ein optionaler Audiostandard für Blu-ray Disc gewählt, liefert diese Technologie Klang, der praktisch nicht vom Original zu unterscheiden ist, und ermöglicht ein HD-Heimkino-Erlebnis. Durch die Unterstützung von Bitraten bis zu 6,0 Mbps für Blu-ray Disc kann DTS-HD High Resolution Audio bis zu 7.1 diskrete Kanäle von 24-Bit/96-kHz-Audio gleichzeitig übertragen.

DTS-HD Master Audio

Dies ist das verlustfreie, qualitativ hochwertige Audioformat für die nächste Generation an optischen Discs, wie beispielsweise Blu-ray Discs. Es wurde als Standard für Blu-ray Discs gewählt. Mit einer Unterstützung von Bitraten von bis zu 24,5 Mbps für Blu-ray Discs kann DTS-HD High Master Audio bis zu 7.1 diskrete Kanäle von 24-Bit/96-kHz-Audio gleichzeitig übertragen.

HDMI

HDMI (High-Definition Multimedia Interface) ist die erste von der Industrie unterstützte, nicht komprimierte, vollständig digitale Audio/Video-Schnittstelle. Bei Verwendung in Kombination mit HDCP (High-bandwidth Digital Content Protection) bürgt HDMI eine sichere Audio/Video-Schnittstelle, die den Sicherheitsanforderungen der Content-Provider und Systembetreiber entspricht.

PCM (Pulse Code Modulation)

Linear PCM ist ein SignalfORMAT, unter dem ein analoges Audiosignal digitalisiert, aufgezeichnet und übertragen wird, ohne jegliche Komprimierung zu verwenden. Dies ist eine Aufnahmemethode für CDs und DVD-Audio. Das PCM-System verwendet eine Technik für die Abtastung der Größe des Analogsignals in einer sehr kleinen Zeitspanne. Mit der Pulse Code Modulation wird das Analogsignal in Impulse codiert und danach für die Aufnahme moduliert.

x.v.Color

x.v.color ist ein Videosignaltyp, der über die HDMI-Buchsen dieses Gerätes übertragen werden kann. Es ist eine breiterer Farbraum als sRGB und erlaubt es zuvor nicht ausdrückbare Farben auszudrücken. Obschon kompatibel mit der Skala der sRGB-Standards erweitert „x.v.Color“ den Farbraum, sodass lebhaftere, natürlichere Bilder entstehen. Er ist besonders wirksam in der Fotografie und bei Computergrafiken.

Technische Daten

Technische Daten

Verstärkerbereich

- Nennausgangsleistung
Front L/R (1 kHz, 1 % Klirr, 6 Ω)..... 45 W + 45 W
Kleinstlautsprecher (1 kHz, 1 % Klirr, 4 Ω) 27,2 W
Subwoofer (100 Hz, 1 % Klirr, 3 Ω)..... 90 W
- Maximale Ausgangsleistung
Front L/R (1 kHz, 10 % Klirr, 6 Ω)..... 50 W + 50 W
Kleinstlautsprecher (1 kHz, 10 % Klirr, 4 Ω) 32 W
Subwoofer (100 Hz, 10 % Klirr, 3 Ω)..... 100 W

Lautsprecherbereich

- Kleinstlautsprecher Konus 2,8 cm elektromagnetisch abgeschirmt
- Front-Lautsprecher Konus 6 × 10 cm nicht magnetisch abgeschirmt
- Subwoofer Konus 13 cm nicht magnetisch abgeschirmt

Eingangsbuchse

- Audioeingang
Optisch 2 (TV, INPUT 1)
Koaxial 1 (INPUT 2)
Analog 1 Paar (INPUT 3)
- HDMI-Eingang 3 (HDMI IN 1 bis 3)

Ausgangsbuchsen

- HDMI-Ausgang..... 1
- Videoausgang (Composite-Video, 1,0 Vp-p)..... 1
[Modelle für Kanada und Korea] NTSC
[Andere Modelle]..... PAL
- Kopfhörer
Kopfhörerausgangsleistung (1 kHz, 460 mV Eingang 16 Ω) 220 mW

Allgemeines

- Netzspannung/-frequenz
[Modell für Kanada]..... 120 V Wechselspannung, 60 Hz
[Modelle für Europa, Vereinigtes Königreich, Korea und Asien]
..... 220-240 V Wechselspannung, 50/60 Hz
- Leistungsaufnahme 42 W
- Leistungsaufnahme im Bereitschaftsmodus
(HDMI-Steuerung CEC aktiv) Weniger als 5,0 W
(HDMI-Steuerung CEC nicht aktiv) Weniger als 0,5 W
- Frequenzausgang 35 Hz bis 20 kHz
- Abmessungen (B × H × T)
YRS-1100 1.200 × 500 × 445 mm
YRS-2100 1.600 × 500 × 445 mm
- Gewicht
YRS-1100 46,5 kg
YRS-2100 63 kg

* Änderungen der technischen Daten jederzeit ohne Vorankündigung vorbehalten.

IntelliBeam

Das „IntelliBeam“-Logo und „IntelliBeam“ sind Warenzeichen der Yamaha Corporation.

CINEMA DSP

Das „CINEMA DSP“-Logo und „Cinema DSP“ sind eingetragene Warenzeichen der Yamaha Corporation.



In Lizenz hergestellt von Cambridge Mechatronics Ltd. Weltweit unter Patentschutz.

Das „1“-Logo und „Digital Sound Projector™“ sind Warenzeichen von Cambridge Mechatronics Ltd.



In Lizenz hergestellt von Dolby Laboratories. „Dolby“, „Pro Logic“ und das Doppel-D-Symbol sind Warenzeichen von Dolby Laboratories.



Hergestellt unter Lizenz mit den US-Patentnummern: 5,451,942; 5,956,674; 5,974,380; 5,978,762; 6,226,616; 6,487,535; 7,212,872; 7,333,929; 7,392,195; 7,272,567 sowie andere in den USA oder weltweit erteilte oder beantragte Patente. DTS, DTS-HD und das Symbol sind eingetragene Warenzeichen und DTS-HD Master Audio und die DTS-Logos sind Warenzeichen von DTS, Inc.. Das Produkt enthält Software. © DTS, Inc. Alle Rechte vorbehalten.

iPod, iPhone

„iPod“ ist ein Warenzeichen von Apple Inc., eingetragen in den USA und anderen Ländern.

„iPhone“ ist ein Warenzeichen von Apple Inc.

Bluetooth

Bluetooth ist ein eingetragenes Warenzeichen von Bluetooth SIG und wird von Yamaha unter Einhaltung der Lizenzvereinbarung verwendet.

HDMI

„HDMI“, das „HDMI“-Logo und „High-Definition Multimedia Interface“ sind Warenzeichen oder eingetragene Warenzeichen von HDMI Licensing LLC.

x.v.Color

„x.v.Color“ ist ein Warenzeichen der Sony Corporation.

UniVolume

„UniVolume“ ist ein Warenzeichen der Yamaha Corporation.

Informationen über verfügbare Signale

HDMI-Signalkompatibilität

■ Empfangbare Audiosignale

Audiosignaltypen	Audiosignalfomate	Kompatible Medien
2ch Linear PCM	2ch, 32-192 kHz, 16/20/24 Bit	CD, DVD-Video, DVD-Audio usw.
Mehrkanal-Linear-PCM	8ch, 32-192 kHz, 16/20/24 Bit	DVD-Audio, Blu-ray Disc, HD DVD usw.
Bitstream (SD-Audio)	Dolby Digital, Dolby Digital EX, DTS, DTS-ES	DVD-Video usw.
Bitstream (HD-Audio)	Dolby TrueHD, Dolby Digital Plus, DTS-HD Master Audio, DTS-HD High Resolution Audio	Blu-ray Disc, HD DVD



- Lesen Sie die Anweisungen im Handbuch der Eingangsquellenkomponenten und richten Sie die Komponente entsprechend ein.
- Bei der Wiedergabe von CPPM-kopiergeschützten DVD-Audio-Medien werden die Video- und Audiosignale je nach DVD-Player eventuell nicht ausgegeben.
- Dieses Gerät ist nicht kompatibel mit HDCP-inkompatiblen HDMI- oder DVI-Komponenten. Informationen über die HDCP-Kompatibilität erhalten Sie in den Handbüchern der HDMI- oder DVI-Komponenten.
- Zur Decodierung der Audio-Bitstream-Signale über dieses Gerät richten Sie die Eingangsquellenkomponente so ein, dass die Komponente die Bitstream-Audiosignale direkt ausgibt (keine Decodierung der Bitstream-Signale über die Komponente). Anweisungen finden Sie in den entsprechenden Handbüchern.

■ Wiederholbare Videosignale¹⁾

– Dieses Gerät ist mit Videosignalen der folgenden Auflösungen kompatibel:

- 480i/60 Hz
- 576i/50 Hz
- 480p/60 Hz
- 576p/50 Hz
- Deep Color
- x.v.Color
- 3D-Videosignal
- 720p/60 Hz, 50 Hz
- 1080i/60 Hz, 50 Hz
- 1080p/60 Hz, 50 Hz, 24 Hz

Digitales Audiosignal (optisch/koaxial)

Audiosignaltypen	Audiosignalfomate	Kompatible Medien
2ch Linear PCM	2ch, 32-96 kHz, 16/20/24 Bit	CD, DVD-Video, DVD-Audio usw.
Bitstream	Dolby Digital, Dolby Digital EX, DTS, DTS-ES	DVD-Video usw.



Das compatible Videosignal wird je nach angeschlossenen Fernseher geändert.

Mitgelieferte Demo-DVD verwenden

Sie können durch Abspielen der mitgelieferten Demo-DVD die digitalen Signale prüfen, die vom Blu-ray Disc-Player über die digitale Verbindung (HDMI, optisch oder koaxial) eingespeist werden, und den Mehrkanal-Surroundsound des Geräts wiedergeben.

Demo-DVD abspielen

- 1 Wählen Sie Eingangsquellen an diesem Gerät und Ihrem Fernseher, sodass das Audiosignal der DVD an dieses Gerät und das Videosignal an den Fernseher geleitet werden.**

HDMI-Verbindung: Wählen Sie dieses Gerät als Eingangsquelle Ihres Fernsehers. Wählen Sie den Blu-ray Disc-Player als Eingangsquelle dieses Geräts.
Audio-/Videoverbindung: Wählen Sie den Blu-ray Disc-Player als die Eingangsquelle Ihres Fernsehers und dieses Geräts.

- 2 Legen Sie die Demo-DVD ein.**

- 3 Wählen Sie „Rain and Thunder“ aus dem DVD-Menü aus.**

Zeigen Sie mit Hilfe der Fernbedienung des Blu-ray Disc-Players den DVD-Menü-Bildschirm an und starten Sie dann die Wiedergabe von „Rain and Thunder“.

- 4 Drücken Sie auf der Fernbedienung die Taste OPTION, um das Optionsmenü anzuzeigen.**

- 5 Drücken Sie die Taste Δ/∇ , um „Signal Info“ auszuwählen, und drücken Sie dann die Taste ENTER.**

- 6 Überprüfen Sie, ob „Dolby D“ im Frontblende-Display angezeigt wird.**

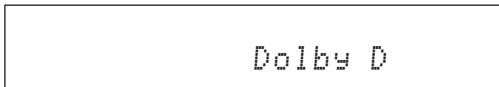

Falls die „Dolby D“ nicht erscheint, wird das digitale Audiosignal der Demo-DVD nicht an dieses Gerät geleitet. Überprüfen Sie die Verbindungen und Einstellungen des Blu-ray Disc-Players.

- 7 Drücken Sie die Taste ∇ und überprüfen Sie, ob „3/2/0.1“ im Frontblende-Display angezeigt wird.**

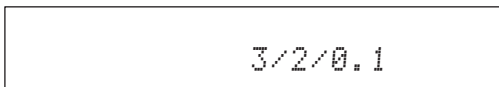

Hinweis

„Dolby D“ erscheint nicht, wenn die Demo-DVD nicht auf dem Blu-ray Disc-Player abgespielt wird, während der DVD-Menü-Bildschirm angezeigt wird.

- 8 Erleben Sie den Dolby Digital 5.1-Kanal-Surroundsound.**

Rundum die Hörposition vernehmen Sie den Regen plätschern und Zikaden singen.



Geben Sie den Surroundsound im Surround-Wiedergabemodus wieder (S. 21).

Wenn „Dolby D“ nicht angezeigt wird

Wenn in Schritt 6 „Dolby D“ nicht im Frontblende-Display angezeigt wird, überprüfen Sie Folgendes.

Ist der Blu-ray Disc-Player über ein digitales Kable mit diesem Gerät verbunden?

Für die Wiedergabe von 5.1-Kanal-Inhalten wie Dolby Digital müssen die Komponenten über digitale Kabel (HDMI-Kabel, Lichtleiterkabel oder Koaxialkabel) angeschlossen sein.

Ist die richtige Eingangsquelle an diesem Gerät gewählt?

Prüfen Sie, an welcher Eingangsbuchse dieses Geräts der Blu-ray Disc-Player angeschlossen ist. Prüfen Sie dann, ob der Eingangsquellename, der auf dem Frontblende-Display dieses Geräts angezeigt wird, mit der verwendeten Eingangsbuchse übereinstimmt.



Wenn der Blu-ray Disc-Player an der HDMI IN 1-Buchse angeschlossen ist und HDMI 1 als Eingangsquelle gewählt wird, sollte „HDMI 1“ angezeigt werden.

Ist die digitale Audioausgabe des Blu-ray Disc-Players richtig eingestellt?

HDMI-Verbindung: Setzen Sie die digitale

Audioausgabeeinstellung auf „Auto“ oder „Bitstream“.

Digitale Audioverbindung: Aktivieren Sie „Dolby Digital/DTS“ oder „Bitstream“.



Näheres über die Einstellungen des Blu-ray Disc-Players erfahren Sie in dessen Bedienungsanleitung.

Index

Numerics

2ch	25
2-Kanal	25
3 Beam (3 Beam).....	24
5 Beam (5 Beam).....	24
5.1ch	23, 24, 25
5Beam+2 (5Beam Plus2).....	24
7.1ch	23, 24

A

Abstand zum Fokus	35
Abtastfrequenz.....	22, 49
Abtastrate.....	21
Adaptive DRC	37
Analoges Audio-Stereo-Cinchkabel.....	9
ARC	8
Audio Unterstützung	39
Audio-Ausgabemodus	23
Audioauswahl von HDMI-Eingang.....	38
Auto Lip Sync	36
Autom. Setup.....	15
Automatische Abschaltfunktion	27
AutoPowerDown.....	27

B

Beam Weglänge.....	35
Beam+Sound optimieren.....	14
Beameinstellung	35
Bluetooth Wireless Audio Receiver	30
Bluetooth-Komponenten	30
Blu-ray Disc Player	20

C

Ch Out	23
CINEMA DSP	22
CINEMA DSP-Anzeige	47
Compressed Music Enhancer	21

D

Decoder Mode	27
Deep Color.....	50
Digital Sound Projector	49
Digitales Audio-Cinchkabel	9
Dolby Digital	49
Dolby Digital Plus	49
Dolby Pro Logic IIx.....	50
Dolby TrueHD.....	21, 50
DTS	27, 50

DTS-HD High Resolution	46
DTS-HD High Resolution Audio	50
DTS-HD Master Audio.....	21, 50
Dynamik Kontrolle	37

E

Eingangsumbenennung.....	39
Eingangszuweisung	38
Einheitenauswahl	40
Einschlaf-Timer	27
Entertainment.....	23

F

F.Displaeinstellung	40
Fehlermeldung	13
Fehlersignal.....	13
Fernbedienung	48
Fernbedienungssensor.....	46
Frontblende	46
Frontblende-Display	47

H

Hartglas	5
HD-Audiosignale	22
HDMI.....	50
HDMI Steuerung CEC.....	39
HDMI-Kabel.....	8
HDMI-Komponenten im Fernseher registrieren.....	19
HDMI-Steuerfunktion.....	18
Horizontale Winkel.....	35

I

In einen Winkel zur Wand oder Ecke.....	34
INTELLIBEAM MIC-Buchse.....	46
IntelliBeam-Mikrofon.....	11
Interlock	29
Interne Gleitfolie.....	5
iPhone	29
iPod	29

K

Kanal (ch)	49
Kanalausgang.....	25
Klangoptimierung	11
Klangregelung.....	36
Kopfhörer.....	23, 26
Koppeln.....	30

L

Lautstärke	20
Lautstärkebalance	21
LFE	26, 36
Lichtleiterkabel	8, 9

M

Movie	22
MP3	21
Musik	23
My Sur. (Mein Surround)	24

N

Netzkabel	8, 47
Nur Beam optimieren	14
Nur Sound optimieren	14

O

Optionsmenü	27
OSD Einstellung	40

P

Pappstativ für Mikrofon	11
Parallel zur Wand	34
Parametereinstellung	34
PCM (Pulse Code Modulation)	50
PHONES-Buchse	46
Position Frontkanäle	36

R

Rückseite	47
-----------------	----

S

Satelliten-/Kabelfernsehen	9
Schallstrahloptimierung	11
Signal Info	28
SLEEP-Anzeige	27, 47
Sound Out	23
Speicher	16
Spielkonsole	20
Sprachauswahl	40
St+3Beam (Stereo+3Beam)	24
St+3Beam2 (St+3Beam Plus2)	24
STATUS-Anzeige	46

Stereomodus	21
Subwoofer	20, 21
Subwoofer-Einstellungen	36
Sur	23
Sur. Dec. Mode	27
Surround-Decoder	25
Surroundmodus	21
Surroundsound	22
Sweetspot	35
Systemanzeige	46

T

Testtöne	37
Ton Ausgang, Einstellung	37
TV	20

U

UniVolume	21
-----------------	----

V

Video-Cinchkabel	8
VOL-Anzeige	20, 47
Volume Trim	27
Vor dem Aufstellen dieses Geräts	5

W

Weiterführendes Setup	41
Wireless System	29
WMA	21

X

x.v.Color	50
-----------------	----

Y

YBA-10	31
YDS-12	29
YID-W10	29

OBSERVERA: LÄS DETTA INNAN ENHETEN TAS I BRUK.

- 1 Läs noga denna bruksanvisning för att kunna ha största möjliga nöje av enheten. Förvara bruksanvisningen nära till hands för framtida referens.
- 2 Installera anläggningen på en väl ventilerad plats där det är svalt, torrt, rent och se till att den inte utsätts för direkt solljus, värmekällor, vibrationer, damm, fukt och/eller kyla. Lämnna följande mellanrum för ventilation.
Baksida: 5 cm
Sidor: 5 cm
- 3 Placera enheten på behörigt avstånd från andra elapparater, motorer, transformatorer och annat som kan orsaka störningar.
- 4 Utsätt inte enheten för hastiga temperaturväxlingar och placera den inte på ett ställe där luftfuktigheten är hög (t.ex. nära en luftfuktare) då fuktbildning i enheten skapar risk för brand, elstöt, skador på enheten eller personskador.
- 5 Placera inte enheten på ett ställe där främmande föremål kan tränga in i den eller där den kan utsättas för droppar eller vattenstänk. Placera aldrig det följande ovanpå enheten:
 - Övriga apparater då sådana kan orsaka skador och/eller missfärgning av enhetens hölje.
 - Brännbara föremål (t.ex. stearinljus) då sådana skapar risk för brand, skador på enheten och/eller personskador.
 - Vätskebehållare som kan falla och spilla vätska över enheten, vilket skapar risk för elstöt och/eller skador på enheten.
- 6 Täck aldrig över enheten med en tidning, duk, gardin el.dyl. då detta skapar risk för överhettning. En alltför hög temperatur inuti enheten kan leda till brand, skador på enheten och/eller personskador.
- 7 Anslut inte enheten till ett vägguttag förrän samtliga övriga anslutningar slutförts.
- 8 Använd aldrig enheten vänd upp och ned. Detta kan leda till överhettning som orsakar skador.
- 9 Hantera inte tangenter, reglage och kablar onödigt hårdhänt.
- 10 Fatta tag i själva kontakten när nätkabeln kopplas bort från vägguttaget; dra aldrig i kabeln.
- 11 Använd aldrig några kemiska lösningar för rengöring då dessa kan skada ytbehandlingen. Använd en ren, torr trasa.
- 12 Använd endast den spänning som står angiven på enheten. Anslutning till en strömkälla med högre spänning än den angivna kan orsaka brand, skador på enheten och/eller personskador. Yamaha åtar sig inget ansvar för skador beroende på att enheten används med en spänning utöver den angivna.
- 13 Koppla bort nätkabeln från vägguttaget för att undvika skador p.g.a. blixtnedslag om ett åskväder uppstår.
- 14 Försök aldrig att utföra egna reparationer. Kontakta en kvalificerad tekniker från Yamaha om servicebehov föreligger. Du får inte under några omständigheter ta av höljet.
- 15 Koppla bort nätkabeln från vägguttaget om enheten inte ska användas under en längre tid (t.ex. under semestern).
- 16 Läs avsnittet "FELSÖKNING" om vanligt förekommande driftsproblem innan du förutsätter att enheten är söndrig.
- 17 Innan enheten flyttas ska du trycka på strömknappen  för att ställa den i beredskapsläge och sedan koppla bort nätkabeln från vägguttaget.
- 18 Installera receiveern nära ett nätuttag och där stickkontakten lätt kan kommas åt.
- 19 Utsätt inte batterierna för kraftig värme från exempelvis solljus, eld eller liknande. Följ regionala bestämmelser vid kassering av förbrukade batterier.
- 20 För högt ljudtryck från öronsnäckor eller hörlurar kan orsaka hörselörlust.

Den här enheten är inte bortkopplad från nätströmmen så länge den är inkopplad i vägguttaget, även om själva enheten är avstängd med . Detta tillstånd kallas för beredskapsläget (standby). Enheten är konstruerad för att förbruka en mycket liten mängd ström i detta tillstånd.

VARNING

UTSÄTT INTE ENHETEN FÖR REGN ELLER FUKT DÅ DETTA SKAPAR RISK FÖR BRAND ELLER ELSTÖTAR.

OBSERVERA

Felaktigt byte av batterier medför risk för explosion. Byt endast ut batterierna mot batterier av samma eller motsvarande typ.

OBSERVERA

Användning av reglage eller justeringar eller utförande av åtgärder på annat sätt än så som beskrivs häri kan resultera i farlig strålning.

Anmärkningar

- Denna enhets högtalare använder magneter. Placera inte föremål som är känsliga för magnetism, så som TV med bildrör, klockor, kreditkort, disketter, etc. ovanpå racket.
- När denna enhet är placerad nära en TV med bildrör, kan bild- eller ljudstörningar uppstå. Om detta händer, flytta TV:n bort från enheten.

OBSERVERA

Apparaten kopplas inte bort från växelströmskällan (nätet) så länge som den är ansluten till vägguttaget, även om själva apparaten har stängts av.

ADVARSEL

Netspændingen til dette apparat er IKKE afbrudt, så længe netledningen sidder i en stikkontakt, som er t endt – også selvom der or slukket på apparatets afbryder.

VAROITUS

Laitteen toisiopiiriin kytketty käyttökytkin ei irroita koko laitetta verkosta.

■ Anmärkning angående fjärrkontroller och batterier

- Spill inte vatten eller andra vätskor på fjärrkontrollen.
- Tappa inte fjärrkontrollen.
- Fjärrkontrollen ska inte läggas eller förvaras på följande platser:
 - hög luftfuktighet, som t.ex. nära ett bad
 - höga temperaturer, t.ex. nära ett värmeelement eller en kamin
 - extremt låg temperatur
 - mycket dammigt
- Utsätt inte enhetens fjärrkontrollsensor för direkt solljus eller belysning från t.ex. lysrör av invertertyp.
- Om batterierna blir gamla minskar fjärrkontrollens räckvidd betydligt. Om detta inträffar byter du till två nya batterier så snart som möjligt.
- Byt ut samtliga batterier, om något av följande tillstånd uppmärksammas: fjärrkontrollens räckvidd minskar eller sändningsindikatorn inte tänds eller lyser med svagt sken.
- Använd inte gamla batterier tillsammans med nya.
- Använd inte olika typer av batterier (t.ex. alkaliska batterier och manganbatterier) tillsammans. Läs förpackningen noggrant eftersom dessa typer av olika batterier kan ha samma form och färg.
- Förbrukade batterier kan läcka. Om batterierna har läckt, måste du kasta bort dem omedelbart. Undvik att komma i kontakt med det läckta materialet eller låta det komma i kontakt med kläder och liknande. Rengör batteriutrymmet noga innan du sätter i nya batterier.
- Kasta inte bort batterier med det vanliga hushållsavfallet. Kasta bort dem enligt gällande lokala förordningar.

Vad du kan göra med den här enheten

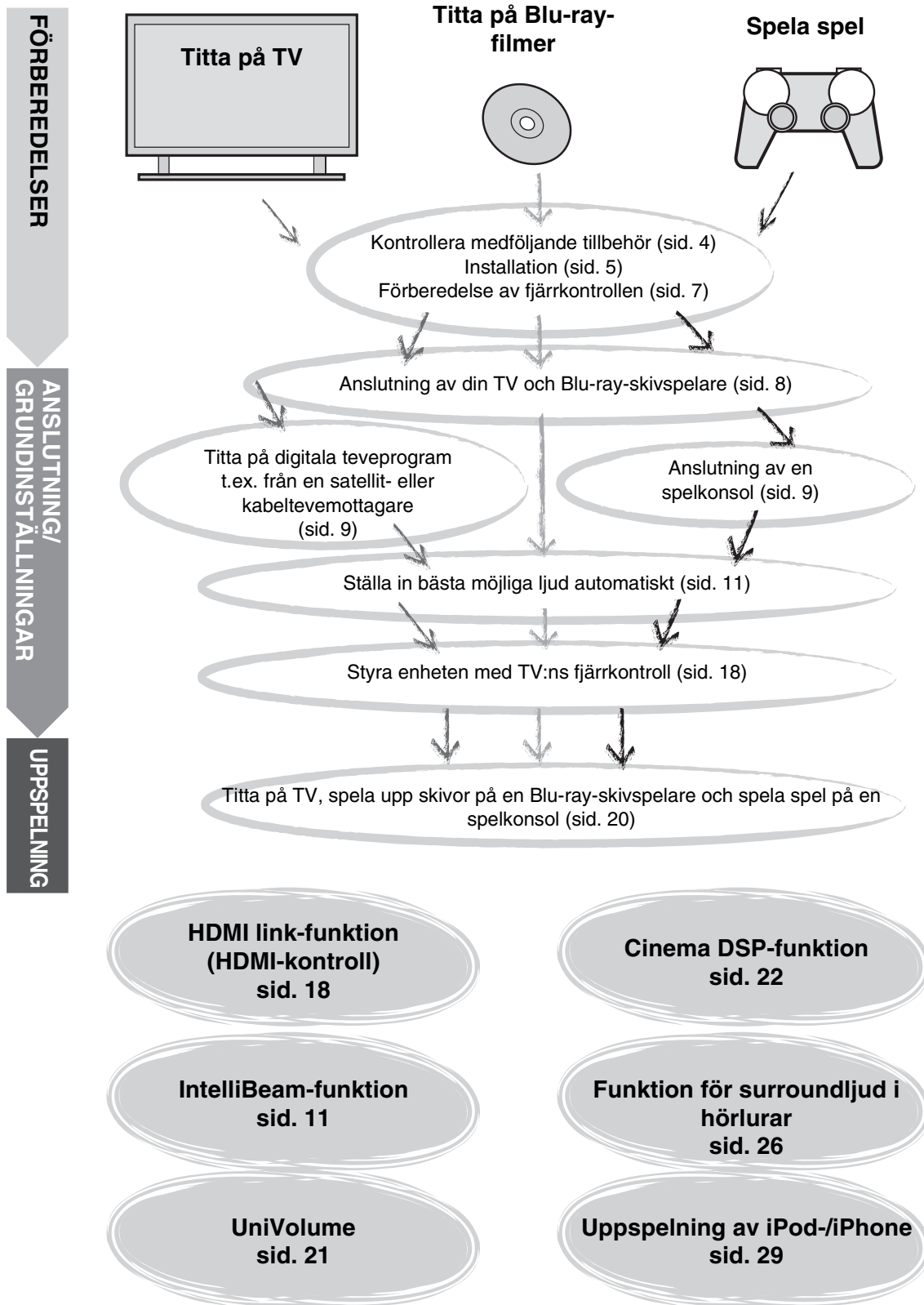

Innehåll

FÖRBEREDELSE

Komma igång	4
Medföljande tillbehör	4

ANSLUTNING/ GRUNDINSTÄLLNINGAR

Installation	5
Fjärrkontrollförberedelse	7
Anslutningar	8
TV- och Blu-ray-skivspelarslutning	8
Anslutning av spelkonsol eller tuner	9
Ursprungliga inställningar	10
Välja språk för menyvisning	10
Automatisk konfiguration för rätt surroundeffekter (IntelliBeam)	11
Styra enheten med TV:ns fjärrkontroll	18

UPPSPELNING

Uppspelningsfunktioner	20
Grundläggande användning för uppspelning	20
Lyssna till ljud med önskade inställningar	21
Växla mellan stereo- och surroundljud	21
Spela upp digitalt komprimerade format (MP3, WMA etc.) med utökat ljud (Compressed Music Enhancer)	21
Automatisk volymnivåjustering (UniVolume)	21
Volymbalansjustering	21
Få realistiskt surroundljud (CINEMA DSP)	22
Ändra ljudutmatningsmetoden för uppspelning i surround	23
Surroundavkodarinställning	25
Använda praktiska funktioner	26
Lyssna med hörlurar	26
Insomningstimer/automatisk avstängningsfunktion	27
Inställningar för varje ingångskälla (Alternativmeny)	27
Uppspelning av iPod/iPhone	29
Vid användning av Yamaha Universaldock för iPod (tillval YDS-12 etc.)	29
Vid användning av Trådlöst system för iPod/iPhone (tillval YID-W10)	29
Spela upp Bluetooth-komponenter	30
Ihoppning	30
Ansluta	31

INSTÄLLNINGAR

Inställningsmeny	32
Inställningsprocedur	32
Inställningsmenylista	33
Manuellinställning	34
Parameterinställning	34
Stråljustering	35
Bild placering	36
Tonkontroll	36
Tonkontroll	36
Subwooferinställningar	36
Ljudfördröjningskontroll	36
Dynamisk omfångskontroll	37
Volymnivå för varje kanal med testtoner	37
Ljud ut-inställning	37
Konfiguration av utgående ljudstråle	37
Ingångstilldelning	38
Ingångstilldelning	38
Namnbyte av ingång	39
HDMI-konfiguration	39
Display meny	40
Avancerad inställning	41

FELSÖKNING

Felsökning	42
------------------	----

OM ENHETEN

Kontroller och funktioner	46
Ordlista	49
Specifikationer	51
Användning av medföljande demonstrations-DVD	53
Index	54

Om denna bruksanvisning

- I den här bruksanvisningen beskrivs handhavandet av funktioner som kan utföras både via frontpanelens knappar och via fjärrkontrollen på det sätt som de utförs via fjärrkontrollen.
-  indikerar tips för användningen.
- Kommentarer innehåller viktig information och användningsinstruktioner.
- Denna bruksanvisning är tryckt före tillverkning av produkten. Utförande och specifikationer kan delvis ändras på grund av förbättringar o.dyl. Om det skulle finnas skillnader mellan bruksanvisningen och produkten, har produkten företräde.
- Alfabetiska markeringar (t.ex. **A**) ange de fjärrkontrollsknappar som anges i bilden på den vänstra sidan.

Komma igång

Medföljande tillbehör

Innan montering och anslutning kontrollerar du att du har fått följande artiklar.¹⁾

Fjärrkontroll

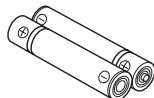
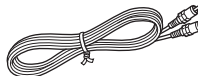
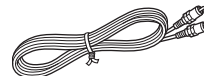
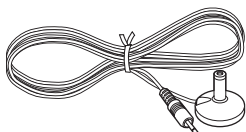
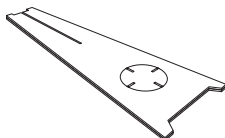
Batteri (x 2)
(AA, R6, UM-3)Optisk kabel
(1,5 m)Digital ljudkabel med
stiftkontakter (1,5 m)Videokabel med
stiftkontakter
(för visning av meny
och iPod-video)
(1,5 m)IntelliBeam-mikrofon (x 1)
(6 m)Mikrofonställ av
hårdpapp (x 1)

Installationshandbok

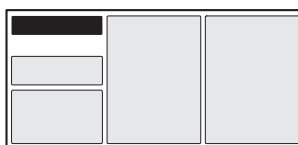

Snabbreferensguide

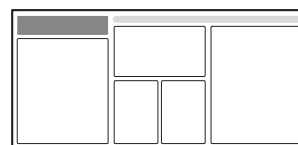
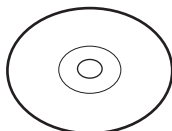
Demonstrations-DVD
(sid. 53)Bruksanvisning
(den här handboken)

Huvudenhet

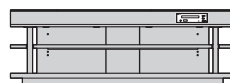

Montering krävs innan enheten kan användas. Kontrollera att de följande artiklarna medföljer i förpackningen, eftersom de behövs för monteringen. Mer information om installationen finns i installationshandboken.

- Huvudenhet
- Hylla
- Bottenpanel
- Glastoppanel
- Stift
- Stora skruvar M5 x 30 mm
- Fästen
- Bakre paneler (vänster och höger)
- Stödpelare
- Mellersta bakpanel
- Vinkelfästen
- Små skruvar M4 x 10 mm
- Brickor

1) ☀️

Beroende på vilken anslutning som används kanske de medföljande kablarna inte behövs.

Installation

Placera enheten på önskad plats efter montering. Mer information om monteringen finns i installationshandboken. I det här avsnittet beskrivs en lämplig installationsplats för enheten. Se ”Kommentarer om installation” nedan och placera enheten på en säker plats.

Kommentarer om installation

- Installera TV:n enligt tillverkarens instruktioner så att den inte riskerar att falla.
- Enhetens högtalare innehåller magneter. Placera inte föremål som är känsliga för magnetism, t.ex. klockor, kreditkort, disketter etc., på racket.
- När enheten står nära en bildrörs-TV, kan bilden och/eller ljudet förvrängas.

Observera: Hantering av härdat glas

Den översta glaspanelen är konstruerad av glas som härdats för styrka och säkerhet. Dessutom har en säkerhetsfilm applicerats på det härdade glaset för att ge ytterligare skydd mot skador som kan uppstå av splittrat glas. Om du däremot hanterar glaset på fel sätt kan det gå sönder och glasfragment flyga runt i luften vilket kan ge upphov till skador. Se till att följa säkerhetsföreskrifterna nedan:

- Utsätt inte glaset för kraftiga stötar (kasta t.ex. inte föremål på glaset).
- Låt inte vassa föremål komma i kontakt med glaset.
- Om det härdade glaset repas kan det spricka. Om du upptäcker repor i glaset måste du byta ut det genast.
- Ta inte bort dekalen med varningsinformation från glaset.

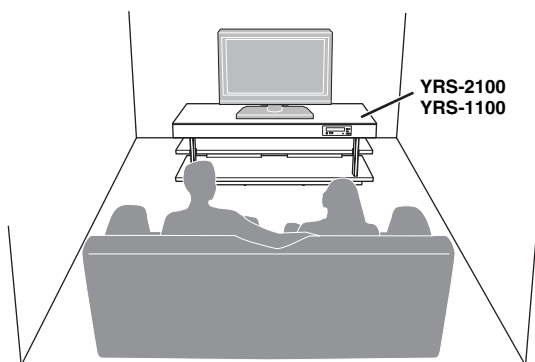

- Installera enheten mitt emellan den vänstra och den högra väggen.
- Lyssningspositionen (t.ex. en soffa etc.) ska vara placerad framför enheten.
- Avståndet mellan lyssningspositionen och enheten ska vara längre än 1,8 m.

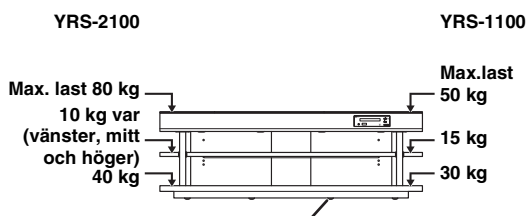

Glidark

Under enheten sitter ett glidark som gör det möjligt för dig att flytta enheten på ett enkelt sätt. För att förhindra skador på golvet tar du bort allt damm på golvet innan du flyttar enheten.

Innan du installerar den här enheten

Den här enheten skapar surroundljud genom att reflektera ljudet mot väggarna i ditt lyssningsrum. De surroundljudseffekter som produceras av den här enheten är ev. inte tillräckliga när enheten installeras på följande platser.

- Rum med väggar som inte kan reflektera ljudet på rätt sätt
- Rum akustiskt absorberande väggar
- Rum som ligger utanför följande storleksintervall: B (3 till 7 m) × H (2 till 3,5 m) × D (3 till 7 m)
- Rum med mindre än 1,8 m mellan lyssningspositionen och enheten
- Rum där föremål som möbler och annat kan störa ljudets väg
- Rum med en lyssningsposition nära väggarna
- Rum med en lyssningsposition som inte ligger framför enheten

■ My Surround

I ett rum som det ovanstående kan du få fylliga surroundeffekter med My Surround (sid. 24).

Installera enheten

Den här enheten skickar ut ljudet enligt bilderna nedan. Installera den här enheten på en plats där inga hinder, t.ex. möbler, stör ljudets väg. I annat fall kan det hända att de önskade ljudeffekterna inte uppnås.

Du kan installera den här enheten längs med väggen eller i hörnet.

Installation längs med väggen

Installera den här enheten exakt mitt på väggen mätt från det vänstra och det högra hörnet.

Hörninstallation

Installera enheten i hörnet med en 40° till 50° vinkel från motstående väggar.

 Ett föremål, t.ex. en möbel

Installation längs en vägg
(med 5Beam)

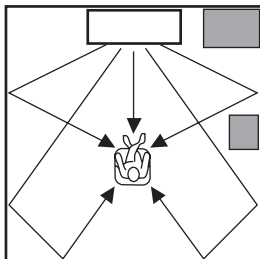

Installation i ett hörn
(med Stereo+3Beam)

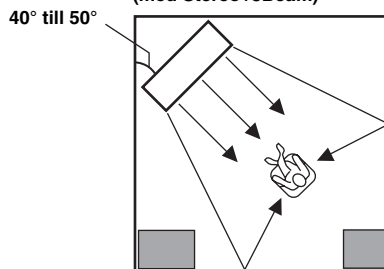

■ Installationsexempel

Installation längs med väggen

Installera ljudprojektorn så nära väggens exakta mitt som möjligt.

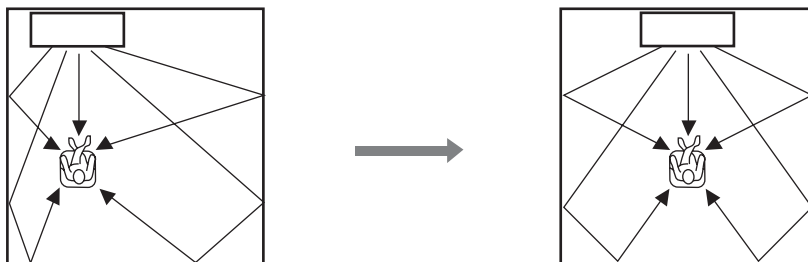

Idealiska installationsförhållanden

Installera ljudprojektorn så rakt framför den normala lyssningsplatsen som möjligt.

Avståndet mellan lyssningspositionen och enheten ska vara längre än 1,8 m.

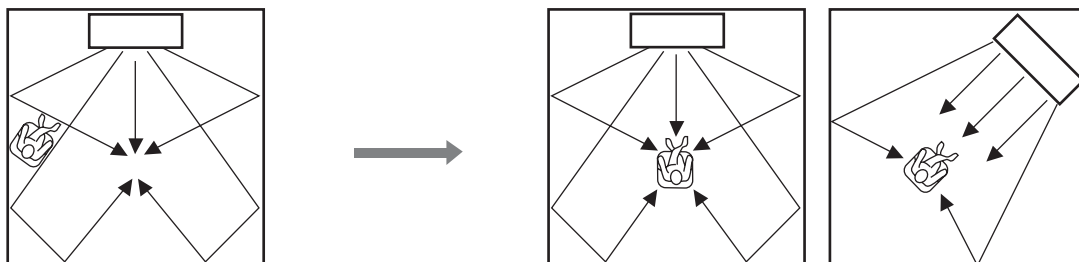

Installera i ett rum som inte är fyrkantigt

Installera ljudprojektorn så att ljudstrålarna kan reflekteras via väggarna.

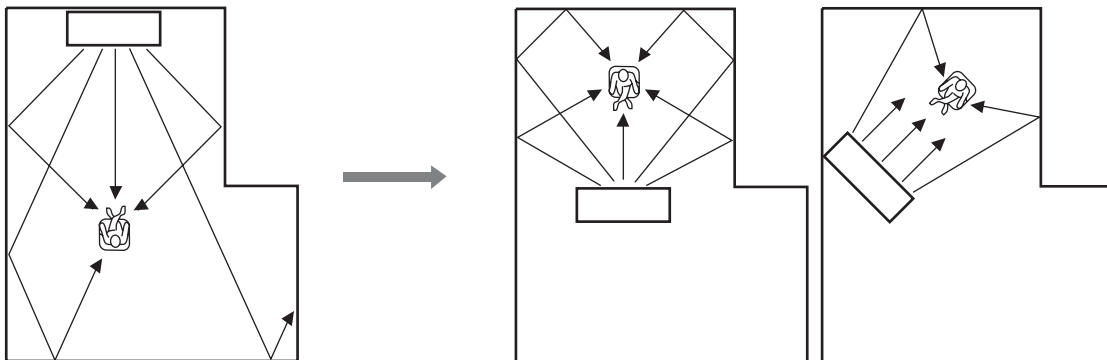

Fjärrkontrollförberedelse

Se till att ha läst föreskrifterna angående fjärrkontrollen och batterierna i "OBSERVERA: LÄS DETTA INNAN ENHETEN TAS I BRUK." innan batterier sätts i eller fjärrkontrollen används.

Sätta i batterierna

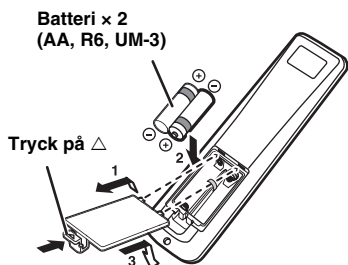

Ta bort det genomskinliga arket före användning.

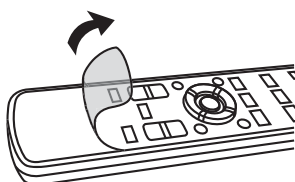

Räckvidd

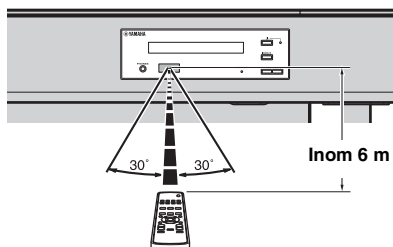

FÖRBEREDELSE

ANSLUTNING/
GRUNDINSTÄLLNINGAR

UPPSPELNING

INSTÄLLNINGAR

FELSÖKNING

OM ENHETEN

Svenska

Anslutningar

- Anslut inte nätkabeln förrän alla anslutningar gjorts.
- Använd inte överdriven kraft när du sätter i kontakten. Det kan skada kontakten och/eller terminalen.

TV- och Blu-ray-skivspelarslutning

För kabelanslutning, följ ordningen nedan.

- 1 HDMI-kabel (tillval)**
Matar in de digitala ljud/ videosignalerna från Blu-ray-skivspelaren till den här enheten.
- 2 HDMI-kabel (tillval)**
Den digitala videosignalen från Blu-ray-skivan visas på TV:n.
- 3 Optisk kabel (medföljer)**
Spela upp digitalt ljud från TV:n på den här enheten.
- 4 Videokabel med stiftkontakter (medföljer)**
Visa YRS-2100/ YRS-1100:s konfigurationsmenyer på TV:n.

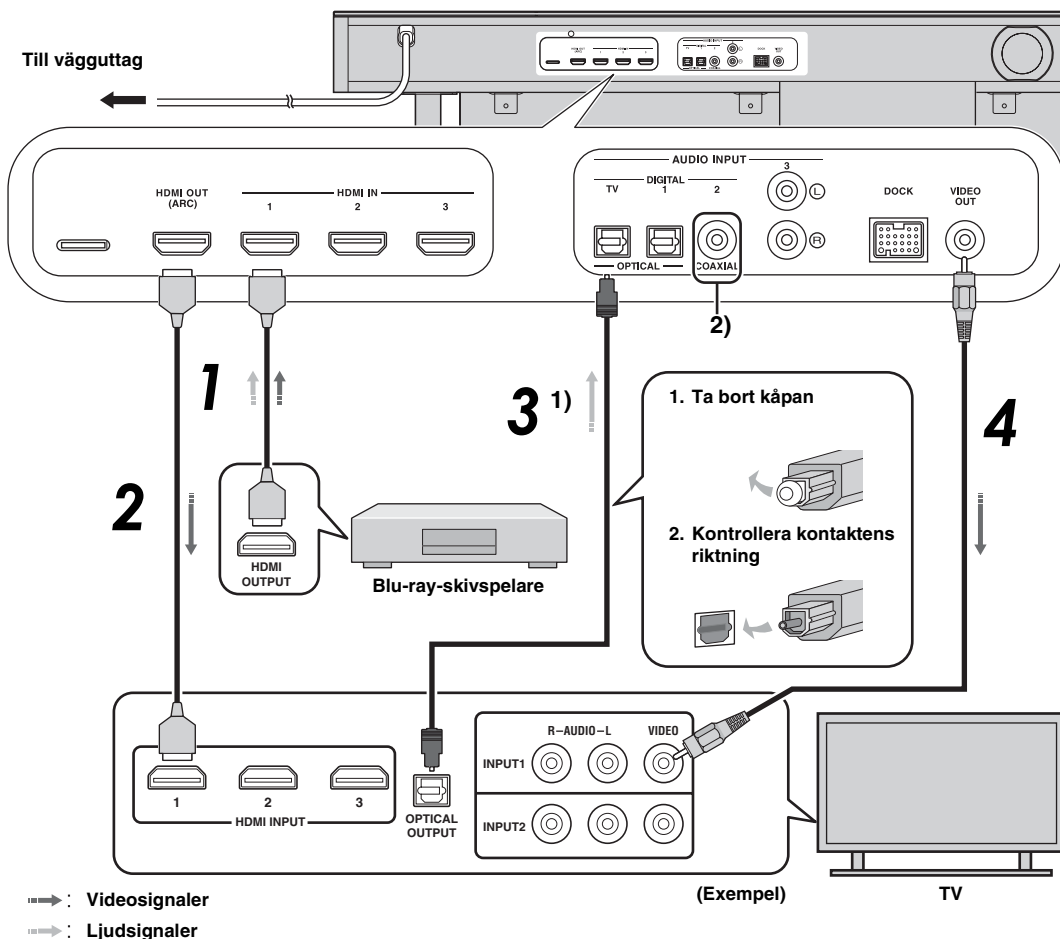

1) TV som hanterar ljudreturkanal (ARC)

TV som hanterar ljudreturkanal (ARC)

- Anslut HDMI-kabeln till en ARC-kompatibel terminal (terminal där "ARC" anges) på TV:n. I det här fallet behöver du inte ansluta den optiska kabeln.
- Aktivera HDMI-kontrollfunktionen på den här enheten (☞ sid. 39).

Vad är ljudreturkanal (ARC)?

En funktion överför den digitala ljudsignalen från TV:n till den här enheten genom en HDMI-kabel. Med den här funktionen kan du ansluta TV:n till enheten utan att använda en separat ljudkabel.

2)

Beroende på inställningen kan du välja mellan HDMI för videospelning och optiskt digitalt ljud, koaxialt digitalt ljud eller analogt ljud för ljudsignalen. Se "Ingångstilldelning (☞ sid. 38)".

Anslutning av spelkonsol eller tuner

Ytterligare extern enhet (exempel)	Anslutningskabel
1 HDMI-kompatibel spelkonsol	HDMI-kabel (tillval)
2 Satellit-/kabel TV-mottagare (HDMI-kompatibel)	HDMI-kabel (tillval)
3 Satellit-/kabel TV-mottagare (ej HDMI-kompatibel)	Digital ljudkabel med stiftkontakter (medföljer) ⁴⁾
4 Ej HDMI-kompatibel spelkonsol	Analog stereoljudkabel med stiftkontakter (tillval) ⁴⁾

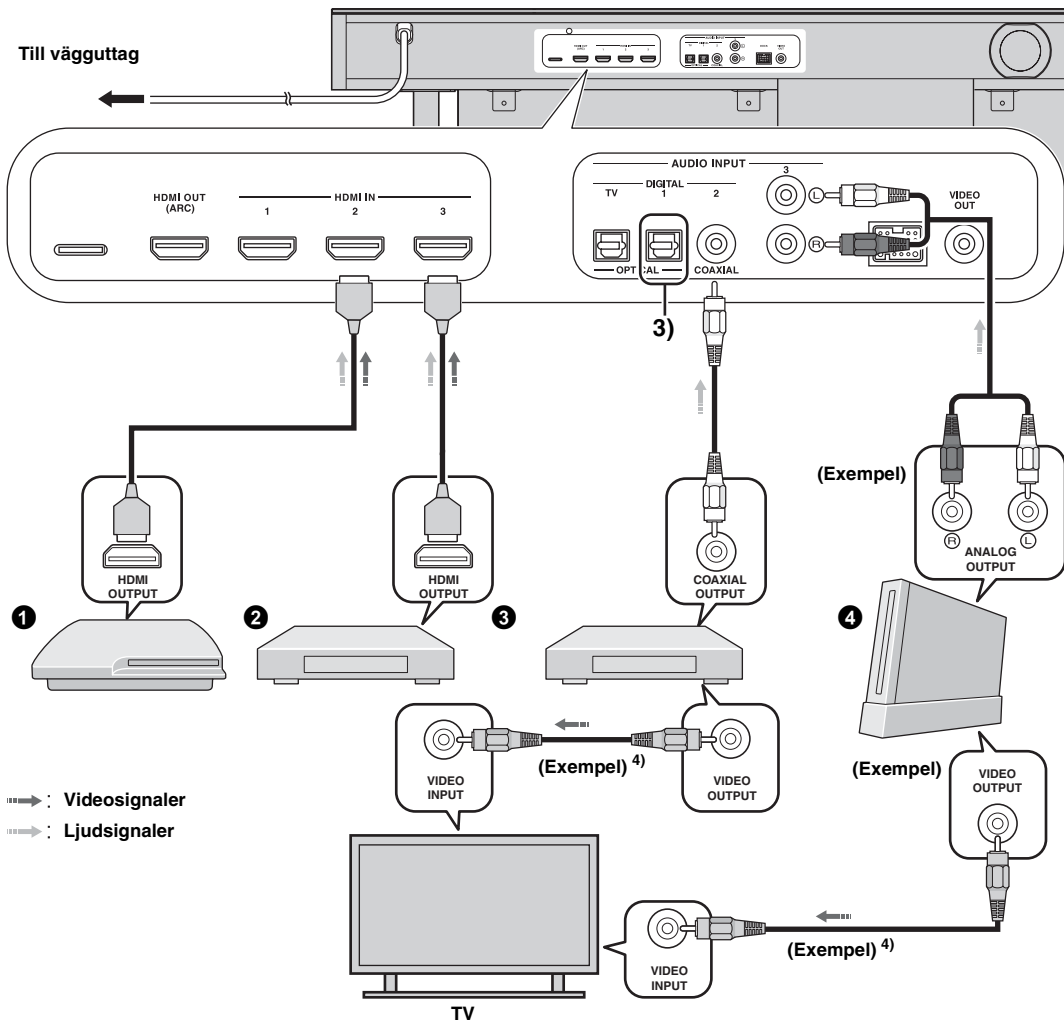

3)

De ytterligare enheter som har en optisk digitalutgång ansluts till den optiska digitalingången på den här enheten via en optisk kabel.

4)

Om du ska ansluta en spelkonsol eller tuner till TV:n behöver du flera videokablar med stiftkontakter (tillval).

Ursprungliga inställningar

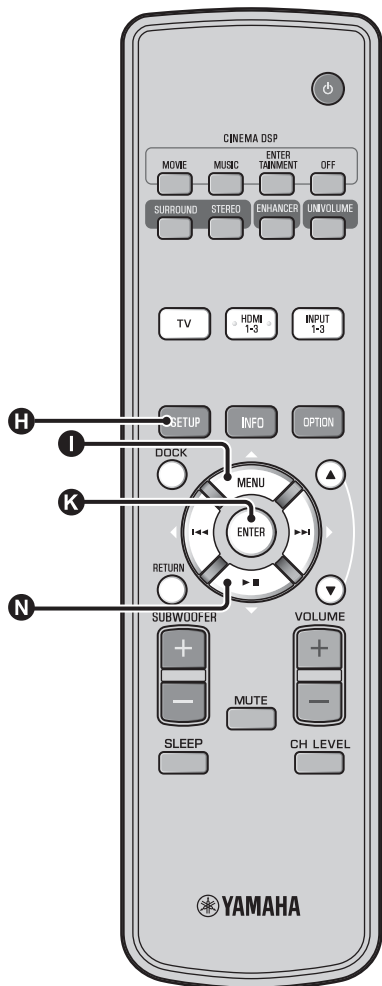

Välja språk för menyvisning

1 Slå på enheten och TV:n.

2 Växla TV:ns ingång till "VIDEO INPUT 1 (exempel)".

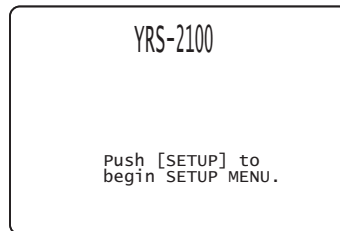

(exempel)

Kontrollera om startskärmbilden visas. ¹⁾

3 Håll ned **H** SETUP-knappen tills "LANGUAGE SETUP"-menyn visas på TV:n.

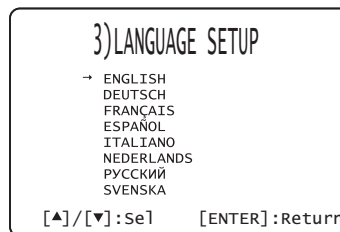

4 Tryck på **I** ▲ / **N** ▼ för att välja önskat språk och tryck sedan på **K** ENTER-knappen.

Valbart alternativ: ENGLISH, DEUTSCH, FRANÇAIS, ESPAÑOL, ITALIANO, NEDERLANDS, РУССКИЙ, SVENSKA

Ursprunglig inställning: ENGLISH

1)

När skärmbilden inte visas

Bekräfta följande.

- TV:ns ingång och enhetens utgång är anslutna.

- TV:ns ingång är inställd på "VIDEO INPUT 1 (exempel)".

Automatisk konfiguration för rätt surroundeffekter (IntelliBeam)

Ljudprojektorn skapar ett ljudfält genom att låta ljudstrålar reflekteras mot väggarna i lyssningsrummet och bredda kohesionskraften för samtliga kanaler. På samma sätt som högtalarna i en vanlig ljudanläggning behöver placeras ut, är det nödvändigt att ställa in lämplig strålvinkel för att uppnå så bra ljud som möjligt från ljudprojektorn. Enheten har funktioner för optimering av strålar och ljudet tack vare den medföljande IntelliBeam-mikrofonen, som gör det möjligt för dig att undvika problematisk lyssningsbaserad konfiguration och istället få väldigt exakta ljudjusteringar som matchar din lyssningsmiljö på bästa sätt. Vi kallar dessa två funktioner "IntelliBeam" generiskt.

Stråloptimering:

Den här funktionen optimerar strålarnas vinkel, så att denna parameter är bäst anpassad till aktuell lyssningsmiljö.

Ljudoptimering:

Den här funktionen optimerar strålens fördröjningstid, volym och tonkvalitet, så att dessa parametrar är bäst anpassade till aktuell lyssningsmiljö.

Den här enheten utför dessa två automatiska optimeringar med hjälp av den medföljande IntelliBeam-mikrofonen. 2)

! Anmärkning

- Automatskinställnings-proceduren körs ev. inte på rätt sätt om enheten installeras i en av de rumstyper som beskrivs i "Installera enheten" på sidan 6. I sådana fall kör du Manuellinställning (☞ sid. 14) för att manuellt justera motsvarande parametrar.
- Anslut inte IntelliBeam-mikrofonen till en förlängningskabel eftersom det kan ge upphov till felaktig ljudoptimering.
- Efter avslutad Automatskinställning-procedur bör du vara noga med att koppla loss IntelliBeam-mikrofonen.
- IntelliBeam-mikrofonen är känslig för värme.
 - Förvara IntelliBeam-mikrofonen borta från direkt solljus.
 - Placera inte IntelliBeam-mikrofonen ovanpå ljudprojektorn.

Installation av IntelliBeam-mikrofonen

Följ proceduren nedan för att ansluta IntelliBeam-mikrofonen till ljudprojektorn och placera den på lämplig plats.

1 Placera IntelliBeam-mikrofonen på en jämn och plan yta vid den normala lyssningsplatsen.

Använd det medföljande mikrofonstället av hårdpapp eller ett stativ för att placera IntelliBeam-mikrofonen på samma höjd som öronen skulle vara när du sitter ned.

■ Hopsättning av det medföljande mikrofonstället av hårdpapp

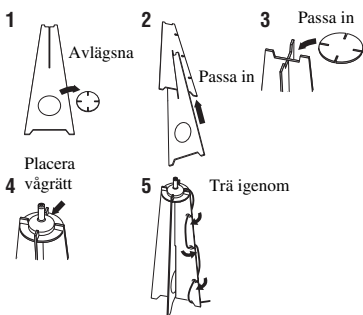

Se till att det inte finns några hinder mellan IntelliBeam-mikrofonen och väggarna i ditt lyssningsrum eftersom sådana föremål kan hindra ljudvågornas väg. Däremot kommer alla föremål som är i kontakt med väggarna att betraktas som utskjutande delar av väggarna.

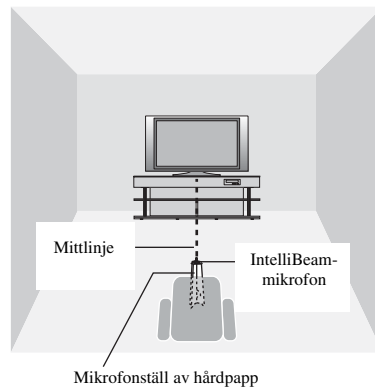
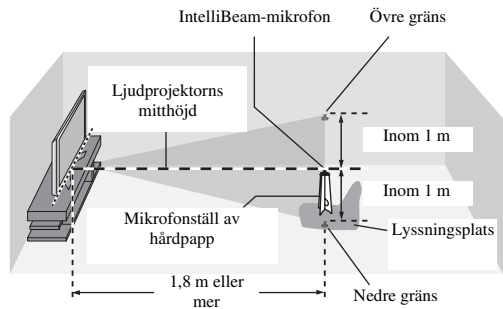

2 Kontrollera om en medföljande videokabel med stiftkontakter är ansluten och hörlurar inte är anslutna.

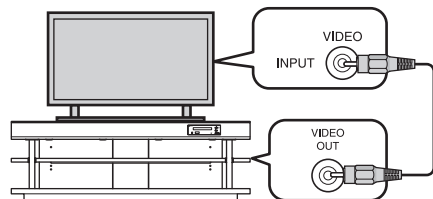

2) ☀️

- "Beam+Ljud optimering"-skärmbilden visas automatiskt när IntelliBeam-mikrofonen är ansluten. "Beamoptimering" eller "Ljudoptimering" kan väljas separat i Inställningsmenyn (☞ sid. 14).

- Data som ställs in automatiskt kan sparas i systemminnet (☞ sid. 16). Du kan spara olika data beroende på lyssningsrum och ändra inställningar efter behov.

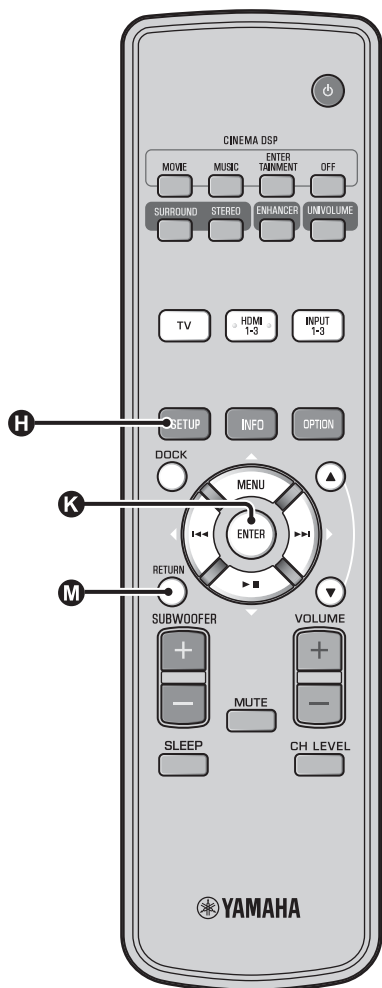

Använda Automatskinställning (IntelliBeam)

! Anmärkning

- Det är normalt att höga testtoner matas ut under pågående Automatskinställning-procedur. Se till att inga barn finns i närheten av lyssningsrummet när Automatskinställning-proceduren pågår.
- Se till att lyssningsrummet är så tyst som möjligt. För bästa mätresultat, stäng av luftkonditionering eller andra bullriga apparater.
- Om gardiner förekommer i lyssningsrummet, så rekommenderas att följa åtgärderna nedan.
 - 1 Dra isär gardinerna för att förbättra ljudreflektionerna.
 - 2 Kör "Beamoptimering".
 - 3 Stäng gardinerna.
 - 4 Kör "Ljudoptimering".

1 Slå på enheten och TV:n.

2 Växla TV:ns ingång till "VIDEO INPUT 1 (exempel)".

3 Anslut den medföljande IntelliBeam-mikrofonen till INTELLIBEAM MIC-uttaget.

Uttaget sitter på undersidan av huvudenheten.

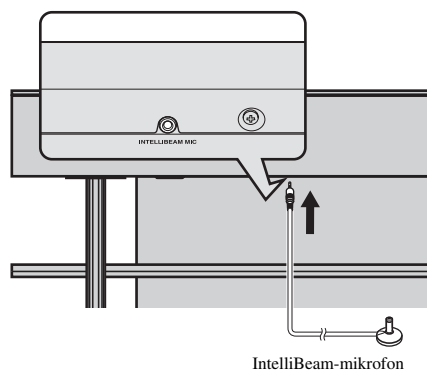

1) ☀️

När du trycker på **M** RETURN-knappen visas inställningsmenyn

Tryck på **H** SETUP-knappen flera gånger så visas menyskärm-bilden igen. Välj sedan: "Automatskinställning" → "Beam+Ljud optimering".

När skärmbilden inte visas

Bekräfta följande.

- TV:ns ingång och enhetens utgång är anslutna.
- TV:ns ingång är inställd på "VIDEO INPUT 1 (exempel)".

2) ☀️

"Beam+Ljud optimering" väljs automatiskt. När du utför enbart "Beamoptimering" eller "Ljudoptimering", se "Automatskinställning via Inställningsmenyn" (☞ sid. 14).

3) ☀️

- Vänta utanför rummet under Automatskinställning-proceduren.
- Automatskinställning-proceduren tar cirka 3 minuter.
- För att avbryta Automatskinställning-proceduren när den väl påbörjats, tryck på **M** RETURN-knappen.

Skärmen nedan visas när IntelliBeam-mikrofonen har anslutits till enheten. 1) 2)

Automatisk inställning
(beredning och kontroll)
Vänligen, placera mikrofonen minst 1.8m från ljudprojektorn. Mikrofon bör placeras i öronhöjd när du sitter. Mätningen tar ca 3 minuter. Vänligen, tryck på [ENTER] och lämna rummet.
[ENTER]: Start [RETURN]: Avbryt

! Anmärkning

Bästa inställning kan kanske inte uppnås om du är kvar i rummet. Förbered dig för att lämna rummet inom 10 sekunder efter att ha tryckt på **K** ENTER i steg 4.

4 Tryck på **K ENTER-knappen för att starta Automatiskinställning-proceduren och lämna rummet inom 10 sekunder. 3)**

Inställningsskärmen ändras automatiskt under Automatiskinställning-proceduren.

Autom. inställning start
Kommer att starta om 10 sekunder.
Vänligen, lämna rummet.

[RETURN]: Avbryt

(Efter 3 min.)

Visa resultat
Mätningen är klar.
Beam läge: 5Beam/Plus2
Subwoofer: Ja
[ENTER]: Spara inställ.
[RETURN]: Spara inte

Om Automatiskinställning-proceduren fullföljs, ljuder ett klockspel från ljudprojektorn. 4)

4) 

- Om ett fel uppstår, så ljuder en varningssignal varpå ett felmeddelande visas. Mer information om felmeddelanden finns i "Felmeddelanden för Automatiskinställning" (sid. 15).
- Om "Kontroll av lokalen: Misslyckande" visas, se "Felmeddelanden för Automatiskinställning" (sid. 15), tryck på **M** RETURN-knappen och kör sedan Automatiskinställning-proceduren igen.
- Beroende på lyssningsrummets miljö kan det hända att strålvinklarna för vänster och höger framkanaler samt vänster och höger surroundkanaler ställs in på samma värde, trots att "Beam läge: 5 Beam" visas.

5 Tryck på **K ENTER-knappen för att bekräfta resultaten. 5)**

Mätresultaten sparas.

Autom. inställning komplett
Vänligen, ta bort mikrofonen från ljudprojektorn och lyssningsposition.

6 Koppla bort IntelliBeam-mikrofonen.

Startskärmbilden visas. 6)

Förvara IntelliBeam-mikrofonen på ett tryggt ställe.

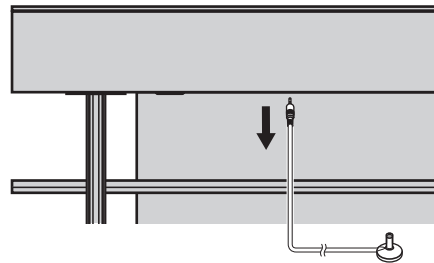

Mätningresultaten lagras i ljudprojektorns interna minne tills du kör Automatiskinställning-proceduren på nytt eller konfigurerar inställningarna manuellt. Du kan spara flera mätresultat med hjälp av minnesinställningsfunktionen (sid. 16).

5) 

Tryck på **M** RETURN-knappen om du inte vill att inställningarna visas.

6) 

När Automatiskinställning utförs från Inställningsmenyn, visas skärmbilden för menyval för Inställningsmenyn.

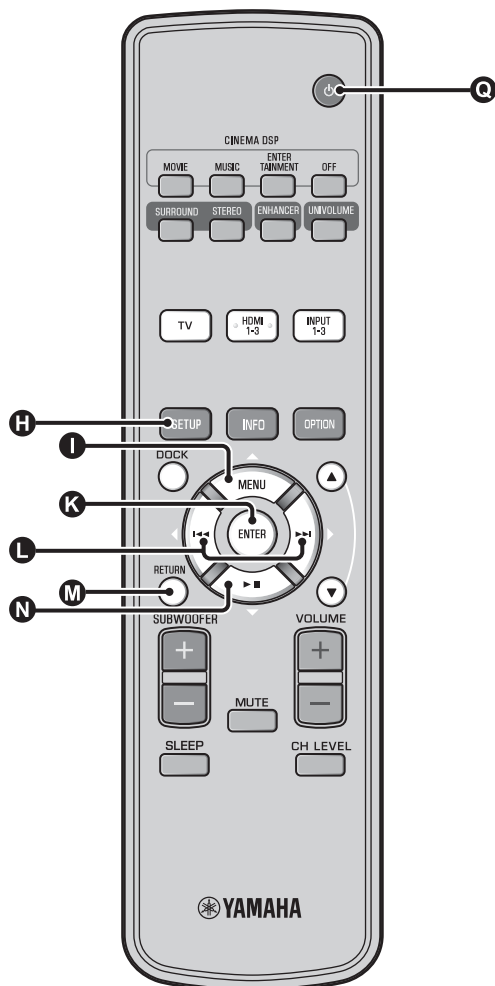

■ Automatiskinställning via Inställningsmenyn

- 1** Placera IntelliBeam-mikrofonen och tryck på **H** SETUP-knappen.
- 2** Tryck på **I** Δ / **N** ∇ för att välja "Automatiskinställning" och tryck sedan på **K** ENTER-knappen.
- 3** Välj ett av alternativen nedan genom att trycka på **I** Δ / **N** ∇ och sedan trycka på **K** ENTER.

Välj alternativ:

"Beam+Ljud optimering" (Stråloptimering och ljudoptimering)

Det rekommenderas att du väljer den här optimeringsfunktionen när du gör inställningarna för första gången.

Denna inställning tar ungefär tre minuter.

"Beamoptimering" (Endast Beamoptimering)

Välj detta för att optimera strålarnas vinkel, så att denna parameter är bäst anpassad till aktuell lyssningsmiljö. Denna inställning tar ungefär en minut.

"Ljudoptimering" (Endast Ljudoptimering)

Används för att optimera strålfördörjningen, volymen och kvaliteten så att parametrarna bästa matchar din lyssningsmiljö. Du måste optimera strålvinkeln med "Beamoptimering" innan du påbörjar "Ljudoptimering".

Denna optimeringsfunktion rekommenderas i följande fall:

- Om gardiner i lyssningsrummet har dragits isär eller dragits för, innan ljudprojektorn används.
- Om beamvinkeln har ställts in manuellt.

Denna inställning tar ungefär två minuter.

- 4** Anslut IntelliBeam-mikrofonen till enheten när "Automatisk inställning (beredning och kontroll)"-skärmbilden visas.

Mer information om installation och anslutning av IntelliBeam-mikrofonen finns i "Installation av IntelliBeam-mikrofonen (sid. 11)".

❗ Anmärkning

Bästa inställning kan kanske inte uppnås om du är kvar i rummet. Förbered dig för att lämna rummet inom 10 sekunder efter att ha tryckt på **K** ENTER i steg 4.

- 5** Utför steg 4, 5 och 6 i "Använda Automatiskinställning (IntelliBeam) (sid. 13)".
- 6** När inställningen är klar, ta bort IntelliBeam-mikrofonen.

■ Felmeddelanden för Automatiskinställning

Om ett felmeddelande visas på din TV, kontrollera listan med felmeddelanden för att lösa problemet och följ sedan anvisningarna nedan.

[Fel E-1]: Tryck på **K** ENTER-knappen för att köra Automatiskinställning-proceduren igen. Eller tryck på **L** ▷-knappen för att fortsätta mätningen.

[Fel E-7]: Tryck på **C** ⏻-knappen för att ställa enheten i beredskapsläge och kör sedan Automatiskinställning-proceduren igen efter att ha slagit på enheten.

Övriga fel: Tryck på **M** RETURN-knappen för att avbryta åtgärden och kör sedan Automatiskinställning-proceduren på nytt.

Om problemet är svårt att lösa, konfigurera inställningarna manuellt i "Inställningsmeny" (sid. 32).

Fel E-1: Mätningen måste ske i en tystare miljö.	
Orsak	Åtgärd
För mycket önskat buller förekommer i lyssningsrummet.	Se till att lyssningsrummet är så tyst som möjligt. Välj vid behov en tidpunkt på dygnet när det inte hörs så mycket buller utifrån.

Fel E-2: Ingen mikrofon upptäckt. Kontrollera mikrofonanslutningen och försök igen.	
Orsak	Åtgärd
IntelliBeam-mikrofonen är inte ansluten till ljudprojektorn eller kopplas bort under Automatiskinställning-proceduren.	Anslut IntelliBeam-mikrofonen till ljudprojektorn ordentligt.

Fel E-3: Övåntad kontroll upptäckt. Vänligen, försök igen.	
Orsak	Åtgärd
Andra åtgärder utfördes på ljudprojektorn under pågående Automatiskinställning-proceduren.	Utför inga andra åtgärder medan Automatiskinställning-proceduren pågår.

Fel E-4: Kontrollera mikrofonens position. Mikrofon bör placeras framför ljudprojektorn och försök igen.	
Orsak	Åtgärd
IntelliBeam-mikrofonen är inte placerad framför ljudprojektorn.	Se till att IntelliBeam-mikrofonen är installerad framför ljudprojektorn.

Fel E-5: Kontrollera mikrofonens position. Mikrofon bör placeras minst 1.8m upp. Försök sedan igen.	
Orsak	Åtgärd
IntelliBeam-mikrofonen är inte placerad på lämpligt avstånd från ljudprojektorn.	Kontrollera att IntelliBeam-mikrofonen är uppställd på minst 1,8 meters avstånd från ljudprojektorns framsida och inom 1 meter från enhetens mitthöjd.

Fel E-6: Volymnivån är lägre än förväntat. Kontrollera mikrofonens position/anslutning och försök igen.	
Orsak	Åtgärd
IntelliBeam-mikrofonen kan inte samla in det ljud som ljudprojektorn ger ifrån sig, eftersom ljudets utnivå är för låg.	Kontrollera att IntelliBeam-mikrofonen är ordentligt ansluten till ljudprojektorn och placerad på lämplig plats. Om problemet kvarstår, kontakta närmaste auktoriserad Yamaha-servicecenter för hjälp.

Fel E-7: Övåntat fel har inträffat. Vänligen, stäng av och försök igen.	
Orsak	Åtgärd
Ett internt systemfel har uppstått.	Tryck på C ⏻-knappen för att ställa enheten i beredskapsläge och kör sedan Automatiskinställning-proceduren igen efter att ha slagit på enheten.

Fel E-8: Hörlurar är anslutna. Koppla ur hörlurarna och försök igen.	
Orsak	Åtgärd
Hörlurar är anslutna.	Koppla bort hörlurarna och försök igen.

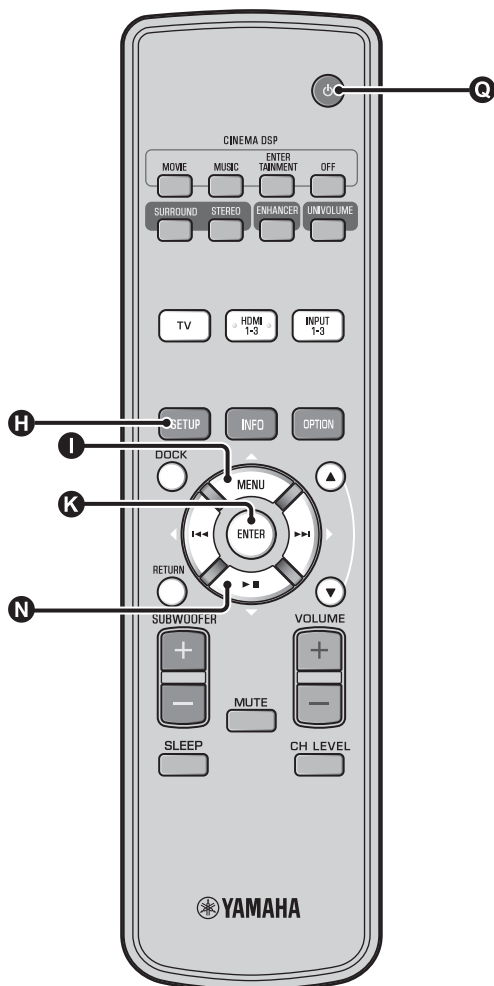

Spara flera mätresultat (Minnesinställningsfunktion)

Aktuella strål- och ljudinställningar kan sparas i ljudprojektorns systemminne. Det kan vara praktiskt att spara vissa inställningar för varierande förhållanden i lyssningsrummet. Om exempelvis gardiner förekommer i ljudstrålarnas väg, så varierar ljudstrålarnas verkan beroende på huruvida gardinerna är fördragna eller ej.

Om gardiner förekommer i lyssningsrummet, så rekommenderas att följa åtgärderna nedan.

1. Med gardinerna isärdragna, kör "Beam+Ljud optimering" (☞sid. 14) och spara sedan inställningarna i "Minne1".
2. Med gardinerna strängda, kör "Ljudoptimering" (☞sid. 14) och spara sedan inställningarna i "Minne2".

■ Lagring av inställningar

1 Tryck på **H** SETUP-knappen.

2 Välj "Minne" och tryck på **K** ENTER-knappen.

3 Tryck på **I** △ / **N** ▽-knappen för att välja "Spara" och tryck sedan på **K** ENTER-knappen.

4 Tryck på **I** △ / **N** ▽-knappen för att välja önskat minnesnummer och tryck sedan på **K** ENTER-knappen. ¹⁾

Valbart alternativ: Minne1, Minne2, Minne3
"Spara minne 1 nu ?" visas när minnesnumret valts.

5 Tryck på **K** ENTER-knappen.

"Sparar minne1..." visas och inställningen sparas.

1) ☀️

- Om tidigare systeminställningar redan finns lagrade under valt minnesnummer, så ersätter ljudprojektorn dessa.
- Minnesfunktionen kan inte ställas in när "MEMORY PROTECT" är inställt på "ON" i ADVANCED SETUP (☞sid. 41).

■ Laddning av inställningar

1 Tryck på **H** SETUP-knappen.

2 Välj "Minne" och tryck på **K** ENTER-knappen.

3 Tryck på **I** △ / **N** ▽-knappen för att välja "Ladda" och tryck sedan på **K** ENTER-knappen.

4 Tryck på **I** △ / **N** ▽-knappen för att välja det minnesnummer som ska laddas och tryck sedan på **K** ENTER-knappen.

Valbart alternativ: Minne 1, Minne 2, Minne 3
"Ladda minne1 nu ?" visas när minnesnumret valts.

5 Tryck på **K** ENTER-knappen.

"Laddar minne1..." visas och inställningen laddas.

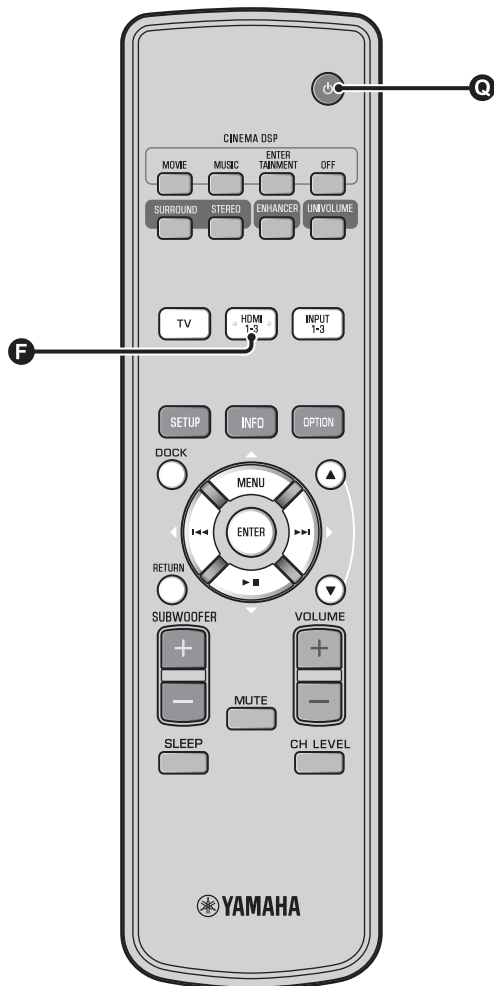

Styra enheten med TV:ns fjärrkontroll

Vad är HDMI-kontrollfunktionen?

Du kan styra den här enheten med TV:ns fjärrkontroll om TV:n stöder HDMI-kontrollfunktionen (t.ex. REGZA Link) och den är ansluten till den här enhetens HDMI OUT (ARC)-uttag. ¹⁾

TV:ns fjärrkontroll (exempel)

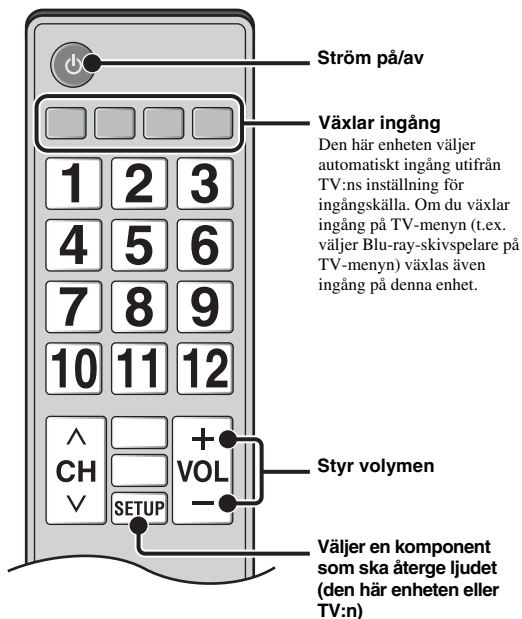

1)

- Även om din TV stöder HDMI-kontrollfunktionen är vissa funktioner kanske inte tillgängliga. För detaljer hänvisar vi till bruksanvisningen tillhandahållen med din TV.
- Om du använder HDMI för att ansluta den här enheten till en enhet, t.ex. en Blu-ray-skivspelare som stöder HDMI-kontroll, kan du styra den enheten via HDMI-kontrollfunktionen.
- Vi rekommenderar att använda produkter (TV, Blu-ray/DVD-spelare, m.fl.) från samma tillverkare.

Inställning av HDMI-kontrollfunktionen

1 Slå på alla komponenter anslutna till den här enheten med HDMI.

2 Kontrollera alla komponenter anslutna med HDMI och aktivera HDMI-kontrollfunktionen på varje komponent.

För den här enheten, ställ in "HDMI-kontroll" på "På" (sid. 39). ²⁾

För externa komponenter, hänvisar vi till bruksanvisningen tillhandahållen med varje komponent. ³⁾

3 Slå av TV:n och slå sedan på den igen.

Registrering av HDMI-komponenter på TV:n ⁴⁾

1 Välj ljudprojektorn som ingångskälla för TV:n.

2 Slå på komponenten med HDMI-kontrollfunktion (Blu-ray-skivspelare) ansluten till den här enheten.

3 Välj ingångskälla för den här enheten till Blu-ray-skivspelare och kontrollera om bilden i spelaren visas på rätt sätt eller inte.

Vid anslutning av Blu-ray-skivspelare med HDMI 1-uttag, tryck på -ingångsväljaren en gång så att följande schema visas.

Ingångskällans namn

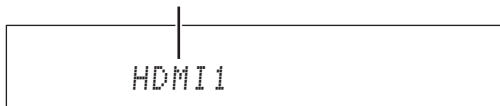

4 Kontrollera att HDMI-kontrollfunktionen fungerar (slå på den här enheten eller justera volymnivån med TV:ns fjärrkontroll).

Om HDMI-kontrollfunktionen inte fungerar

Kontrollera följande:

- TV:n är ansluten till enhetens HDMI OUT (ARC)-uttag.
- "HDMI-kontroll" (sid. 39) är inställt på "På" i Inställningsmeny.

- HDMI-kontrollfunktionen är aktiverad på TV:n. (Kontrollera även närliggande inställningar som ströminterlockfunktionen och högtalarprioritet.)

HDMI-kontrollfunktionen fungerar inte ens när ovanstående kontrollerats,

- Stäng av den här enheter och TV:n och slå sedan på dem igen.
- Koppla bort nätkablarna för TV:n och den här enheten, och anslut dem sedan igen.
- Välj INPUT1, INPUT2, INPUT3 eller DOCK, ändra inkälla för TV:n och den på enheten till samma ingång.

Ändra anslutningsmetod och anslutna komponenter

När de anslutna komponenterna och uttagen ändras, återställer du den här enheten på följande sätt.



1 Stäng av HDMI-kontrollfunktionen på TV:n och spelaren, stäng av alla anslutna enheter och ändra sedan anslutningarna.

2 Utför steg 1 till 3 i "Inställning av HDMI-kontrollfunktionen".

2) 

• Standardinställningen är "Av".

När "HDMI-kontroll" är inställt på "På" i Inställningsmenyn,

- Även om du trycker på -knappen, stängs inte strömmen av helt och signalen skickas ut från HDMI IN-uttaget till HDMI OUT (ARC)-uttaget.
- Innan du trycker på -knappen, väljer du önskade ingångskällor anslutna till HDMI IN (1 till 3).
- Utifrån TV:n, kan TV-användning, t.ex. byte av kanal, ändra inställningen av surroundlägen på den här enheten.

3) 

Exempel på TV-inställningar

- Från en inställningsmeny på TV:n, välj "Länkinställning" → "HDMI-kontrollinställning" (exempel), och ange sedan en inställning som "HDMI-kontrollfunktion" till "På" (exempel).
- En inställning som "Högtalarprioritet" ska ställas in på "A/V-förstärkare".

4) 

För vissa HDMI-komponenter behöver du bara ställa in HDMI-kontrollfunktionen. I det här fallet behöver du inte registrera HDMI-komponenter till TV:n.

Uppspelningsfunktioner

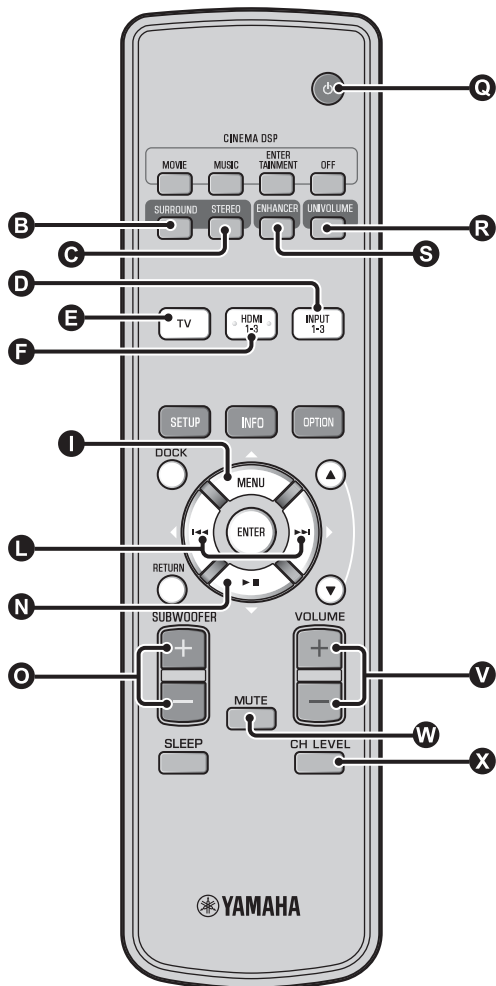

Grundläggande användning för uppspelning

- 1 Tryck på **A** -knappen för att slå på den här enheten.
- 2 Slå på de komponenter (TV, Blu-ray-skivspelare, spelkonsol m.fl.) som är anslutna till den här enheten.
- 3 Välj en komponent som du vill lyssna på genom att trycka på den ingångsväljarknapp (**D**, **E**, **F**) som motsvarar anslutningen för externa komponenter.

Ett exempel: när du spelar upp från en Blu-ray-skivspelare ansluten till HDMI IN 1-uttaget, väljer du HDMI1 genom att trycka på ingångsväljarknappen **F** (se nedan).

Ingångskällans namn

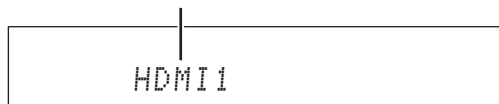

- 4 Spela upp den komponent som valdes i steg 3.
- 5 Tryck på **V** VOLUME +/- -knappen för att justera volymen. ^{1) 2) 3)}
Tryck på **O** SUBWOOFER +/-knappen för att justera subwoofern. ⁴⁾
- 6 Välj surroundläge eller stereoläge och gör önskade ljudinställningar. (se sid. 21)

Tryck på **A** -knappen för att ställa enheten i beredskapsläge.

1)

När ljudet matas ut från både TV-högtalarna och den här enheten, stänger du av TV-ljudet.

2)

Stänga av ljudet

Tryck på **W** MUTE-knappen. När ljudavstängningsfunktionen är aktiverad blinkar VOL-indikatorn på frontpanelens display. Om du vill återställa volymen trycker du på **W** MUTE-knappen igen eller trycker på **V** VOLUME +/- -knappen.

3) Anmärkning

När ljudinmatningen till HDMI IN matas ut från TV:n, ändras volymnivån inte även om du trycker på **V** VOLUME +/- - eller **W** MUTE-knappen.

4)

- Subwoofervolymen i den här enheten kan justeras separat från volymen.
- Det rekommenderas att du sänker subwoofervolymen på kvällen och natten.

Lyssna till ljud med önskade inställningar

Växla mellan stereo- och surroundljud

När uppspelning sker med stereoljud.

Tryck på **Ⓢ** STEREO-knappen för att växla till stereoläge.

När uppspelning sker med surroundljud.

Tryck på **Ⓡ** SURROUND-knappen för att växla till surroundläge.

Spela upp digitalt komprimerade format (MP3, WMA etc.) med utökat ljud (Compressed Music Enhancer)

Spela upp ett digitalt komprimerat format som MP3 eller WMA med mer bas och dynamiskt förstärkt diskant.

Tryck på **Ⓢ** ENHANCER-knappen för att slå på/stänga av funktionen. ⁵⁾

Automatisk volymnivåjustering (UniVolume)

När du tittar på TV kan du kompensera för de stora volymskillnaderna vilket gör det enklare att höra i följande fall.

- När du byter kanal
- När ett TV-program går över till reklam
- När ett program slutar och ett annat börjar

Tryck på **Ⓡ** UNIVOLUME-knappen för att slå på/stänga av funktionen. ⁶⁾

Volymbalansjustering

Använd den här funktionen för att justera volymbalansen för varje kanal under uppspelning. ⁷⁾

1 Tryck på **ⓧ** CH LEVEL-knappen.

2 Tryck på **Ⓛ** **⏪**/**Ⓡ** **⏩**-knappen för att välja justerbar kanal bland följande.

Left LV: Front vänster
Right LV: Front höger
Center LV: Center
Sur.L Lv: Surround vänster
Sur.R Lv: Surround höger
SWFR Lv: Subwoofer

När My Surround är valt:
CenterLv: Center
SurLR Lv: Surround vänster och höger
SWFR LV: Subwoofer

3 Tryck på **Ⓛ** **⏪**/**Ⓡ** **⏩**-knappen för att justera volymen. ⁸⁾

Justerbart område: -10,0 dB till +10,0 dB

4 Tryck på **ⓧ** CH LEVEL-knappen för att lämna menyn.

5)

- Standardinställningen är "På" för DOCK-ingången och "Av" för övriga ingångar.
- Compressed Music Enhancer fungerar inte när källan är följande digitala ljudsignal,
 - Dolby TrueHD, DTS-HD Master Audio etc.
 - Signal med en samplingsfrekvens över 48 kHz.

6)

- Standardinställningen är "Av".
- Om du vill ställa in UniVolume på "Av", trycker du på **Ⓡ** UNIVOLUME-knappen.
- Vi rekommenderar att UniVolume-funktionen stängs av under uppspelning av musik.

7)

Se "Volymnivå för varje kanal med testtoner (**sid. 37)" vid justering av testljudet.

8)

Exempel på volymbalans

- Om du har problem med att höra ord: välj Center Lv (center) för att öka nivån.
- När ljudet inte verkar vara i surround: välj Sur.L LV (surround vänster) och Sur.R LV (surround höger) för att öka nivån.
- Subwoofers volym kan även justeras med knappen **Ⓢ** SUBWOOFER +/-.

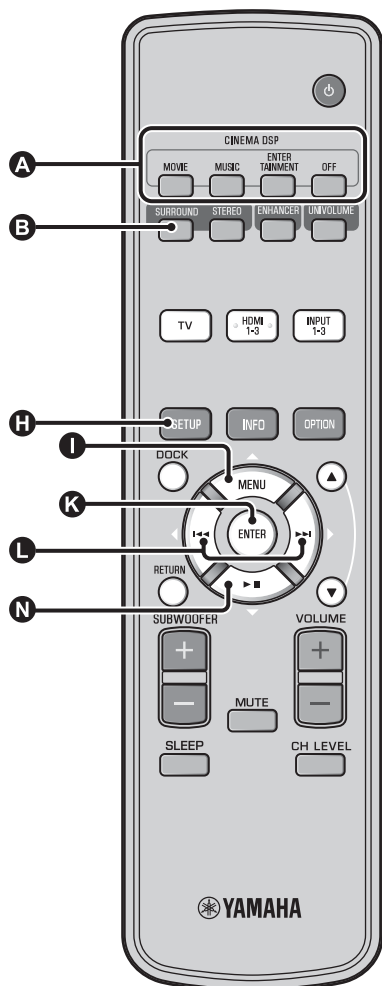

Få realistiskt surroundljud (CINEMA DSP)

Spela upp surroundljud med Yamahas exklusiva CINEMA DSP.¹⁾

1 Tryck på **B** SURROUND-knappen för att växla till surroundläge.

2 Tryck på önskad **A** CINEMA DSP-knapp flera gånger.^{2) 3)}

Kategorinamnet CINEMA DSP visas i frontpanelens display och CINEMA DSP-indikatorn (☼ sid. 47) lyser.

MOVIE	
Sci-Fi	Detta program återger tydligt dialoger och speciella ljudeffekter i de senaste science fiction-filmerna och ger lyssnaren en känsla av bred och expansiv filmrymd.
Adventure	Detta program återger den spännande miljön i de senaste actionfilmerna och erbjuder möjlighet att känna av dynamiken och spänningen i snabbrorliga scener.
Spectacle	Detta program återger en bred och storslagen miljö och erbjuder förstärkta intryck vid spektakulära scener med starka visuella effekter.

1) ☼

CINEMA DSP

Ljudprojektorn är också försedd med ett Yamaha CINEMA DSP-chip (för digital ljudfältbehandling), som innehåller flera ljudfältprogram som används till att förhöja lyssningsupplevelsen. De flesta CINEMA DSP-program är exakta digitala återkapelser av verkliga akustiska miljöer återfunna i kända konserthallar, musikarenor och biografssalonger.

2) ☼

CINEMA DSP-programmen finns inte tillgängliga i följande förhållanden.

- HD-ljudsignaler spelas upp på en Blu-ray-skiva.
- Ljudsignaler med en samplingsfrekvens på över 96 kHz spelas upp.
- Vid användning av My Surround-funktionen (☼ sid. 23).
- Vid uppspelning i stereoläge.

3) ☼

Enheten kommer automatiskt ihåg inställningarna som gjorts för varje ingångskälla. När du väljer en annan ingång återkallar enheten automatiskt de senaste inställningarna för den valda ingången.

MUSIC
<p>Music Video</p> <p>Detta program erbjuder en vibrerande miljö och ger lyssnaren en känsla av att befinna sig på en riktig jazz- eller rockkonsert.</p>
<p>Concert Hall</p> <p>Detta program skapar en riklig surroundeffekt som simulerar en stor, rund konserthall med mycket närvarokänsla, med betoning på utdragningen av ljud, och ger lyssnaren en känsla av att sitta nära scenens mitt.</p>
<p>Jazz Club</p> <p>Detta program återskapar den akustiska miljön i "The Bottom Line", en känd jazzklubb i New York, och ger lyssnaren en känsla av att sitta strax framför scenen.</p>

ENTERTAINMENT
<p>Sports</p> <p>Detta program återger den energiska miljön från direktsända sportevenemang, med kommentatorröster sammanstrålade i mitten och en breddning av den heltäckande atmosfären i en sportarena, och ger lyssnaren en känsla av att själv befinna sig på den aktuella arenan.</p>
<p>Talk Show</p> <p>Detta program återger spänningen i direktsända pratprogram. Den förhöjer feststämningen samtidigt som den behåller samtalen på en behaglig nivå.</p>
<p>Drama</p> <p>Detta program stabiliserar efterklanger som passar för en mängd olika filmgenrer, från allvarliga dramatiseringar till musikaler och komedier, och erbjuder en optimal 3D-känsla, där effekternas tonklanger och bakgrundsmusik återges milt men kubiskt runt tydligt tal.</p>
<p>Game</p> <p>Detta program passar för rollspel och äventyrsspel. Det kombinerar ljudfältseffekterna i filmer för att återge djup och rumskänsla i ljudfältet vid uppspelning, samtidigt som filmliknande surroundeffekter erbjuds för filmscenerna i spelet.</p>
<p>Mch Stereo</p> <p>Detta program nermixar flerkanalskällor till 2 kanaler och matar sedan ut ljudet från alla högtalare, samt återger stereoljud över ett brett område. Den är idealisk för bakgrundsmusik vid fester el.dyl.</p>

OFF (DSP Off)
<p>Sur.Decoder (surroundavkodare)</p> <p>Det här programmet spelar upp surroundljud utan CINEMA DISP-ljudfältseffekten.</p>

Ändra ljudutmatningsmetoden för uppspelning i surround

Du kan ställa in antalet kanaler för strålutmatning och metod för ljudutmatning.

- Tryck på **H** SETUP-knappen.
- Använd **I** Δ / **N** ∇ -knappen och **K** ENTER-knappen för att välja "Sound Setup".
- Använd **I** Δ / **N** ∇ -knappen och **K** ENTER-knappen för att välja "Sound Out".
- Använd **I** Δ / **N** ∇ -knappen och **K** ENTER-knappen för att välja "Ch Out".
- Tryck på **L** $\langle \rangle$ -knappen för att välja antal kanaler för utmatning.
Valbart alternativ: 5.1ch, 7.1ch, Auto ch⁴⁾
- Tryck på **N** ∇ -knappen för att välja "Sur."⁵⁾
- Tryck på **L** $\langle \rangle$ -knappen för att välja önskad ljudutmatningsmetod.⁵⁾
Valbart alternativ:
(När 5.1ch är valt) 5Beam, St+3Beam, 3Beam, My Sur.
(När 7.1ch är valt) 5Beam+2, St+3Beam2, 3Beam, My Sur.
- Om du vill lämna menyn trycker du på **H** SETUP-knappen.

Fortsätter på nästa sida. 

4)

- Standardinställningarna är markerade med "*".
- När "Auto ch"(automatiskt) är inställt.
När insignalen är 2ch/5ch → matas 5.1ch ut
När insignalen är 6.1/7.1ch → matas 7.1ch ut

5)

"Hörlurar" visas när hörlurar är anslutna och inställningen kan då inte ändras.

■ Valbart alternativ för ”Sur. (surround)”

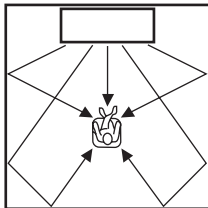
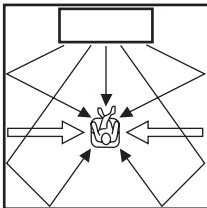
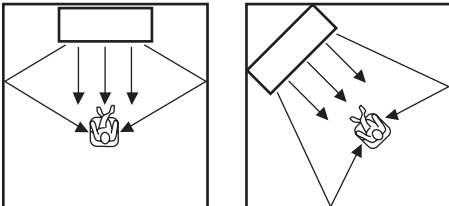
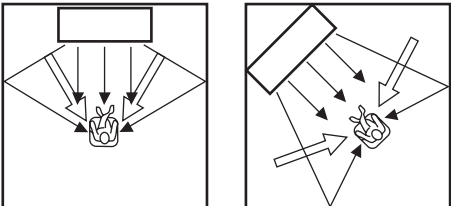
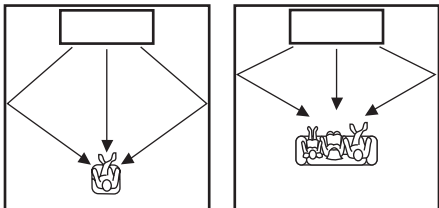
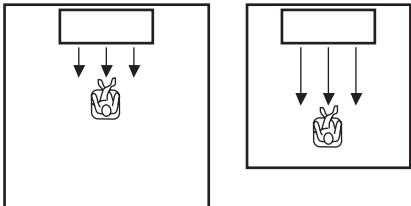
	Strållägen för ”5.1ch”	Strållägen för ”7.1ch”
<p>För att njuta av surroundljudeffekter i filmen och liknande fullt ut</p>	<p style="text-align: center;">5 Beam (5 Beam)</p>  <p>Ljudstrålar matas ut via vänster fram-, höger fram-, mitt-, vänster surround- och höger surroundkanaler.</p>	<p style="text-align: center;">5Beam+2 (5Beam Plus2)</p>  <p>Ljudstrålar matas ut via vänster och höger framkanaler, mittkanalen, samt vänster och höger bakre surroundkanaler. Höger och vänster surroundkanaler nermixas i höger och vänster framkanaler, samt höger och vänster bakre surroundkanaler.</p>
<p>För att titta på liveinspelningar på en Blu-ray-skiva</p>	<p style="text-align: center;">St+3Beam (Stereo+3Beam)</p>  <p>Normalt ljud matas ut från vänster och höger framkanaler och ljudstrålar matas ut från mittkanalen samt vänster och höger surroundkanaler.</p>	<p style="text-align: center;">St+3Beam2 (St+3Beam Plus2)</p>  <p>Normalt ljud matas ut från vänster och höger framkanaler och ljudstrålar matas ut från mittkanalen samt vänster och höger bakre surroundkanaler. Höger och vänster surroundkanaler matas ut genom höger och vänster framkanaler för ljud, och höger och vänster bakre surroundljudstrålar.</p>
<p>För att njuta av filmer med hela familjen, eller när lyssningspositionen är nära den bakre väggen.</p>	<p style="text-align: center;">3 Beam (3 Beam)</p> <p>Ljudstrålar matas ut från vänster och höger framkanaler samt mittkanalen. Övriga kanalkällor mixas in i höger och vänster framkanaler.</p> 	
<p>För små lyssningsområden eller när surroundljudeffekter inte är tillräckliga pga. lyssningsrummets förhållanden.</p>	<p style="text-align: center;">My Sur (My Surround)</p> <p>För den fulla effekten av My Surround, måste din lyssningsposition vara riktad mot enhetens framsida. Även om surroundljudeffekter är otillräckliga med andra inställningar kan du njuta av ljud med surroundeffekter.</p> 	

Surroundavkodarinställning

När den här enheten spelar upp 2-kanaliga eller 5.1-kanaliga källor i surroundläge, kan surroundavkodaren anpassa dem till 7.1-kanals ljud. ¹⁾ Du kan njuta av flera olika surroundljudeffekter genom att växla avkodare. ²⁾

Välj och ställ in "Sur.Dec.Mode" i alternativmenyn.

Se "Konfigurering av inställningar för varje ingångskälla (Alternativmeny)" på sidan 27 för användning av alternativmenyn.

Tillgängliga avkodare och rekommenderade källor 2ch → 5ch

Avkodare		Rekommenderat källmaterial
Pro Logic (Dolby Pro Logic)	–	Alla slags källor
PLII (Dolby Pro Logic II)	Movie Music Game	Film Musik Spel
Neo:6 (DTS Neo:6)	Cinema Music	Film Musik

2ch → 7ch

Avkodare		Rekommenderat källmaterial
PLIIx (Dolby Pro Logic IIx)	Movie Music Game	Film Musik Spel
Neo:6 (DTS Neo:6)	Cinema Music	Film Musik

1)

Om surroundavkodaren Spela upp 5.1-kanals källor

När "Ch Out" (kanalutmatning) är inställt på "7.1ch", avkodar enheten 5.1-kanals källor och spelar sedan upp dem i ett 7.1-kanals surroundläge (sida 23). En av följande dekodrar ställs automatiskt in beroende på ingångssignalen.

5.1ch ingångskälla	Avkodare
PCM, Dolby Digital, Dolby Digital EX, Dolby TrueHD, Dolby Digital Plus	Dolby Pro Logic IIx Movie/Music
DTS Digital, DTS-ES matrix, DTS-HD Master Audio, DTS-HD High Resolution Audio	DTS-ES matrix
DTS-ES discrete	DTS-ES discrete

2)

- Avkodarna är bara tillgängliga när surrounduppspelning har valts.
- Tillgängliga avkodare varierar beroende på "Ch Out"-inställningen (sida 24).
- Under stereouppspelning (sida 21) eller vid användning av My Surround-funktionen (sida 23), är surroundavkodaren ogiltig.

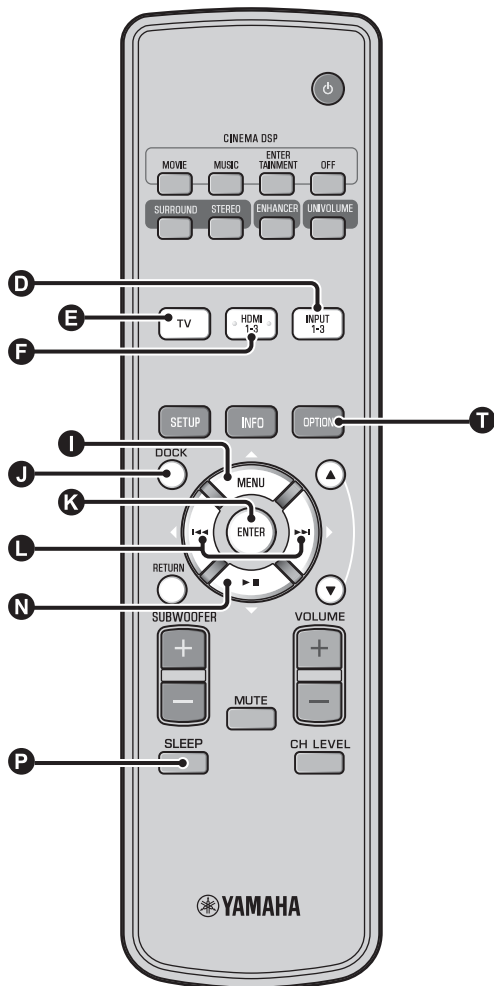

Använda praktiska funktioner

Lyssna med hörlurar

Sätt in en hörlurskontakt i PHONES-uttaget (☞ sid. 46) på enheten. ¹⁾

Surroundljud med hörlurar
 Tack vare den nytvvecklande tekniken för 7.1-kanals surroundljud för hörlurar kan du lyssna på samma surround- och stereoljud genom hörlurar som genom högtalare. (☞ sid. 21) När du använder hörlurar kan du växla CINEMA DSP (☞ sid. 22).

1) ☞

- Hörlursvolymen, tonkontrollen och LFE-nivån kan ställas in separat med högtalarinställning.
- Om för mycket bas hörs vid uppspelning av 5.1- eller 7.1-kanals ljud med LFE-kanal (0.1ch), kan det förbättras om du sänker LFE-nivån. (☞ sid. 36)

Insomningstimer/automatisk avstängningsfunktion

Använd denna funktion för att automatiskt ställa ljudprojektorn i beredskapsläge efter en viss tid.

Tryck på **P** SLEEP-knappen flera gånger.

Växla den tid det tar innan enheten ställs i beredskapsläge. SLEEP-indikatorn (☞sid. 47) blinkar i frontpanelens display. SLEEP-indikatorn i frontpanelens display tänds och insomningstimern ställs in. ²⁾

Valbart alternativ: Sleep 120 min., Sleep 90 min., Sleep 60 min., Sleep 30 min., AutoPowerDown, Off

■ Automatisk avstängningsfunktion ³⁾

När AutoPowerDown ställs in, ställs enheten i beredskapsläge automatiskt efter 10 minuter från att den valda ingångskällan stängs av eller ställs i beredskapsläge. Den här funktionen är användbar om du vill undvika att glömma stänga av enheten.

Inställningar för varje ingångskälla (Alternativmeny)

Ställ in utifrån varje ingång (TV/HDMI1-3/INPUT1-3/DOCK). Tillgängliga menyalternativ kan skilja sig åt beroende på vald ingång.

1 Tryck på ingångsknappen (**D**, **E**, **F**, **J**) för att välja den ingång du vill ändra inställning för.

2 Tryck på **T** OPTION-knappen.

Alternativmenyn visas på frontpanelens display.

• Volume Trim

3 Välj alternativ genom att trycka på **I** Δ /**N** ∇ -knappen och tryck sedan på **K** ENTER-knappen.

4 Ändra inställningsvärdet genom att trycka på **L** \langle /**/** \rangle -knappen.

5 Om du vill lämna alternativmenyn trycker du på **T** OPTION-knappen.

Alternativmenyposter

Följande menyposter finns tillgängliga för respektive ingång.

Ingångskälla	Menyposter
HDMI1-3	Volume Trim, Decoder Mode, Sur. Dec. Mode, Signal Info
TV	
INPUT1-3	
DOCK	Volume Trim, Sur. Dec. Mode, Connect, Disconnect, Pairing, Interlock ⁴⁾

Alternativen på alternativmenyn anges nedan. De här inställningarna används för den aktuella ingångskällan. Standardinställningarna är markerade med "*".

■ Justera ingångsnivån för varje uttag (Volume Trim)

Justera ingångsnivån för varje uttag för att kompensera för variationer i volymen mellan olika ingångsenheter.

Justerbart område: -6,0 dB till 0,0 dB* till +6,0 dB

■ Växla ljudsignalen till uppspelning (Decoder Mode)

Används för att välja digitala ljudsignaler för uppspelning.

Valbart alternativ: Auto*, DTS

Auto: Den här enheten väljer automatiskt ljudsignalen för uppspelning. Normalt väljer du det här läget.

DTS: Den här enheten spelar bara upp DTS-signalen.

■ Ställa in surroundavkodaren (Sur. Dec. Mode)

Se "Lyssna till ljud med önskade inställningar" (☞sid. 21) för mer information.

2) 

- Inställningen för insomningstimer avbryts om enheten ställs i beredskapsläge eller om "Av" väljs.
- När AutoPowerDown ställts in, tänds inte SLEEP-indikatorn när ingångskomponenten slås på.

3) 

- Om enheten används under 10 minuter som går innan den ställs i beredskapsläge, aktiveras inte beredskapsläget förrän 10 minuter efter den senaste åtgärden.

- AutoPowerDown kan inte väljas när:
 - analog (INPUT3) eller DOCK har valts.
 - TV eller HDMI1-3 är valt och HDMI-kontrollfunktionen är aktiverad.

4) 

Mer information om Interlock finns i "Uppspelning av iPod/iPhone (☞sid. 29)". Mer information om ihoppkoppling, bortkoppling och ihoppkoppling finns i "Spela upp Bluetooth-komponenter (☞sid. 30)".

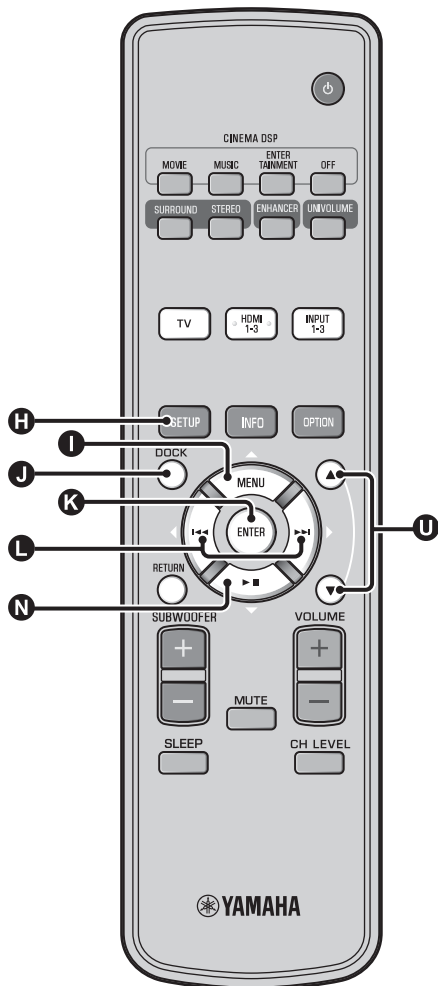

■ Visning av information för insignal (Signal Info)

Tryck på **I** Δ /**N** ∇ för att ändra följande information.

Format	Digitalt ljudformat
Channel	Det antal kanaler som ingår i ingångssignalen (front/surround/LFE (lågfrekventa ljudeffekter)) Displayexempel: [3/2/0.1] → Front 3ch, Surround 2ch, LFE för insignal ¹⁾
Sampling	Samplingsfrekvens för digital insignal
Bitrate	Bitfrekvens per sekund för insignal
HDMI In	HDMI-videosignalupplösning
HDMI Message	När fel inträffar i HDMI-anslutningen (visas bara när ett fel inträffar.)

1)

Om insignalen innehåller kanaler som inte kan visas i det format som visas i displayexemplet, visas det totala antalet kanaler, som i "5.1ch".

Uppspelning av iPod/iPhone

Du kan spela upp musik lagrad på en iPod/iPhone ansluten till Yamaha Universaldock för iPod (tillval YDS-12 etc.) eller Trådlöst system för iPod/iPhone (tillval YID-W10).

1 Sätt in din iPod/iPhone i Yamaha Universaldock för iPod eller Trådlöst system för iPod/iPhone ansluten till DOCK-terminalen. ²⁾

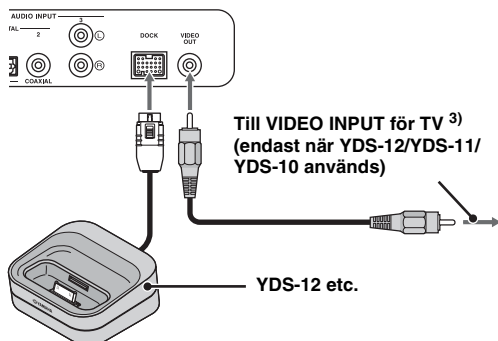

Placera den så långt från den här enheten som möjligt för att undvika oljud.

2 Spela upp från iPod/iPhone genom att välja dockängan med **DOCK**-knappen. ⁴⁾

2)

- Anslut när den här enheten är i beredskapsläge.
- Mer information om hur du ansluter och konfigurerar YDS-12 och YID-W10 finns i de handböcker som medföljde resp. enhet.

3)

När du använder YDS-12, YDS-11 eller YDS-10 med videostiftskabeln (medföljer) för anslutning av VIDEO OUT-uttaget på den här enheten till VIDEO INPUT-uttaget på TV:n, kan du visa iPod/iPhone-video på TV:n.

4) Anmärkning

- Vissa funktioner är kanske inte tillgängliga beroende på din iPods/iPhones modell eller programvaruversion.
- Mer information om de meddelanden som visas på frontpanelens display på den anslutna iPod/iPhone, finns i "iPod/iPhone (s. 44)" i "Felsökning".
- Se till att ställa in volymen på lägsta läget innan du dockar eller tar bort en iPod/iPhone.

Vid användning av Yamaha Universaldock för iPod (tillval YDS-12 etc.) ⁵⁾

När du satt i din iPod/iPhone i dockan kan du styra uppspelningen med den här enhetens fjärrkontroll. Du kan också visa iPod/iPhone-video på TV:n.

K L N: Styr menyn på din iPod.

U: Styr klickhjulet.

iPod/iPhone som kan användas i Universaldock för iPod (YDS-12/YDS-11/YDS-10):

(Per september 2010)

- iPod touch, iPod mini, iPod (4:e och 5:e generationen), iPod Classic, iPod nano, iPhone, iPhone 3G, iPhone 3GS
- iPhone är inte kompatibel med YDS-11/YDS-10.

Vid användning av Trådlöst system för iPod/iPhone (tillval YID-W10) ⁶⁾

När du har anslutit mottagaren till den här enheten och satt i din iPod/iPhone i sändaren, kan du använda den anslutna iPod/iPhone som en fjärrkontroll när du spelar upp musik.

iPod/iPhone som kan användas med Trådlöst system för iPod/iPhone (YID-W10):

(Per september 2010)

- iPod touch, iPod (5:e generationen), iPod Classic, iPod nano, iPhone, iPhone 3G, iPhone 3GS

■ Länka med den här enheten (Interlock-läge) ⁷⁾

När du använder YID-W10 kan du använda följande funktioner för iPod/iPhone när "Interlock" är inställt på "On" på alternativmenyn (s. 27).

- När uppspelningen börjar på iPod/iPhone, slås den här enheten på och DOCK (iPod) väljs som källa automatiskt.
- Den här enheten ställs i beredskapsläge automatiskt när uppspelningens toppas eller en stund efter att din iPod/iPhone tagits bort från sändaren.

5)

Den här enheten laddar batteriet i en iPod/iPhone placerad i Yamaha Universaldock för iPod ansluten till DOCK-terminalen även när enheten är i beredskapsläge. "Charging" visas i frontpanelens display.

6)

- När YID-W10 är ansluten och "Interlock" är inställt på "On", laddas den även i beredskapsläge.
- Om du vill ställa in uppspelningsvolymen högre än den maximala volymen för iPod/iPhone, styr du volymen med den här enhetens fjärrkontroll.

7)

Den här funktionen fungerar med ringsignal och ljud från program. När iPhone är inställt på tyst läge, slås enheten inte på med ringsignalen.

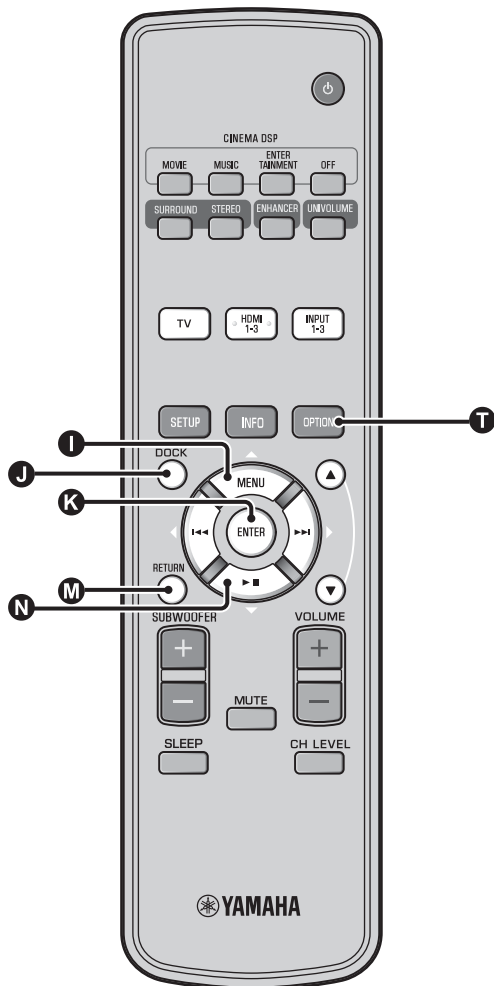

Spela upp Bluetooth-komponenter

Spela upp musik lagrad i Bluetooth-komponenter (bärbara ljudspelare, Bluetooth-kompatibla datorer etc.) anslutna till Bluetooth Wireless Audio Receiver (YBA-10 tillval).

Ihoppning

Om "Ihoppning"

Det är den åtgärd som innefattar registrering av en komponent för kommunikation. Ihoppning måste utföras innan du använder en Bluetooth-komponent med Yamaha Bluetooth Wireless Audio Receiver ansluten till systemet för första gången, eller om den lagrade ihoppningsinformationen har tagits bort. För att säkerställa säkerheten, har en tidsgräns på 8 minuter angetts för ihoppningsåtgärden. Läs alla instruktioner noga innan du börjar.

1 Som beskrivningen i steg 1 (☞ sid. 29) i "Uppspelning av iPod/iPhone", ansluter du Bluetooth Wireless Audio Receiver (tillval YBA-10) till DOCK-terminalen. ¹⁾

2 Tryck på **DOCK**-knappen för att ställa in ingången på DOCK.

3 Slå på den Bluetooth-komponent du vill para ihop och aktivera sedan ihopparningsläget. ²⁾

4 Tryck på **OPTION**-knappen.

Alternativmenyn för DOCK-ingången visas i displayen.

5 Välj "Pairing" genom att trycka på **△/N** och sedan på **ENTER**. ³⁾

"Searching..." visas på displayen när Bluetooth-anlutningen inleds.

6 Kontrollera att Bluetooth-komponenterna upptäcker Bluetooth Wireless Audio Receiver.

Om Bluetooth-komponenten upptäcker Yamaha Bluetooth Wireless Audio Receiver, visas ljudmottagarens namn ("YBA-10 YAMAHA", till exempel) i enhetslistan i Bluetooth-komponenten.

7 Välj Bluetooth Wireless Audio Receiver från komponentlistan i Bluetooth-komponenterna och mata in "0000" som lösenord för Bluetooth.

Ansluta ⁴⁾

1 Tryck på **DOCK**-knappen för att ställa in ingången på DOCK.

2 Tryck på **OPTION**-knappen.

3 Välj "Connect" och tryck på **ENTER**-knappen. ⁵⁾

4 Om du vill koppla bort Bluetooth Wireless Audio Receiver från Bluetooth-komponenten trycker du på **OPTION** igen så att alternativmenyn visas, välj "Disconnect" och tryck på **ENTER**-knappen.

1) 

Mer information finns i den handbok som medföljer YBA-10.

2) 

Se handboken för din Bluetooth-komponent för mer information.

3) 

Om du vill avbryta ihopparringen trycker du på **RETURN**-knappen.

4) 

När du upprättar Bluetooth-anlutningen från den här enheten kan du bara ansluta till den senast anslutna Bluetooth-komponenten.

5) 

- Mer information om meddelanden finns i "Bluetooth (☞ sid. 45)" i "Felsökning".
- Om du vill upprätta en anslutning till en annan Bluetooth-komponent än den senast anslutna, inleder du anslutningen från den Bluetooth-komponenten. Se handboken för din Bluetooth-komponent för mer information.

Inställningsmeny

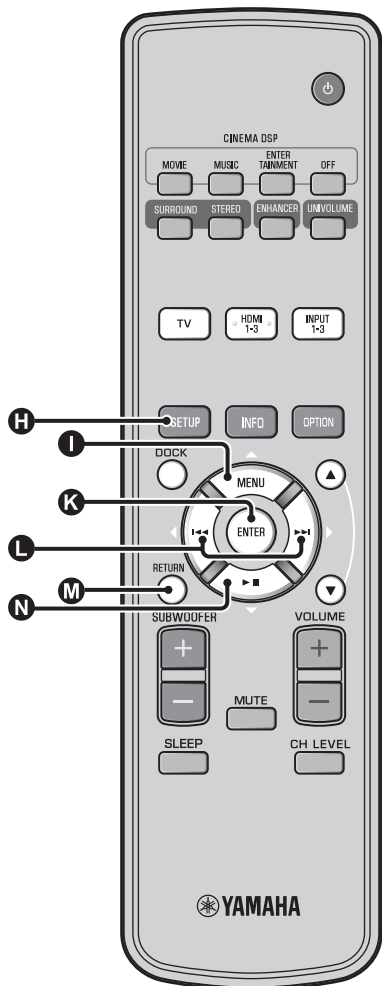

Inställningsprocedur

Innan du utför följande procedurer kontrollerar du om enheten och TV:n är anslutna med videokabeln med stiftkontakter (medföljer) och ställer TV-ingången på "VIDEO INPUT 1 (exempel)".

1 Tryck på H SETUP för att komma till inställningsmenyn. 1)



2 Välj meny genom att trycka på I ▲/N ▼ och sedan på K ENTER.

Upprepa dessa steg för att visa önskad meny.

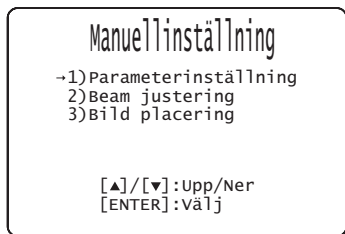

3 Ändra inställningsvärdet för varje meny genom att trycka på L </>-knappen. 2)

4 Tryck på H SETUP-knappen igen för att lämna inställningsmenyn.

Tryck på M RETURN-knappen för att återgå till föregående meny.

1) ! Anmärkning

Håll H SETUP nedtryckt för att visa "Språk-inställning"-menyn (☞sid. 40).

2) ☀

Standardinställningarna är markerade med "*".

Inställningsmenylista

Kategori	Meny	Undermeny	Egenskaper	Sida	
Minne	Ladda	Minne 1, Minne 2, Minne 3	Laddar strål- och ljudinställningarna lagrade i minnet.	☞ sid. 17	
	Spara	Minne 1, Minne 2, Minne 3	Lagrar aktuella strål- och ljudinställningar i minnet.	☞ sid. 16	
Automatiskinställning	Beam+Ljud optimering	Automatiskinställning	Optimerar strål- och ljudinställningarna automatiskt.	☞ sid. 14	
	Beamoptimering		Optimerar strålinställningarna automatiskt.	☞ sid. 14	
	Ljudoptimering		Optimerar ljudinställningarna automatiskt.	☞ sid. 14	
Manuellinställning	Parameterinställning	Installerat läge, lyssningsruminställningar, avståndsställningar	Justerar inställningar för lyssningsrum och lyssningsplats.	☞ sid. 34	
	Beam justering	Horisontell vinkel, Beam strålens längd, Brännvidd (Front Vä, Front Hö, Center, Surround Vä, Surround Hö)	Justerar de olika ljudstrålinställningarna.	☞ sid. 35	
	Bild placering	Vänster, Höger	Justerar ljudposition för vänster och höger framkanaler.	☞ sid. 36	
Ljudinställning	Tonkontroll	Diskant, Bas	Justerar utnivån för hög- och lågfrekventa ljud.	☞ sid. 36	
	Subwoofer	LFE-nivå	Konfigurerar subwoofers inställningar.	☞ sid. 36	
	Ljutfördörjning	Auto lip sync	TV, HDMI1-3, INPUT1, INPUT2, INPUT3	Justerar fördörjningen i utmatning mellan videosignaler och ljudsignaler.	☞ sid. 36
				Justerar tidsinställningen för ljudsignal manuellt.	☞ sid. 36
	Dynamisk omfångskontroll	Adaptive DRC, Dolby/DTS DRC	Justerar dynamikomfånget.	☞ sid. 37	
	Kanal nivå	Front Vä, Front Hö, Center, Surround Vä, Surround Hö, Subwoofer	Justerar volymnivån för varje kanal.	☞ sid. 37	
	Ljudutgång	Kanaler ut		Konfigurerar ljudstrålens inställningar för utmatning.	☞ sid. 37
Surround			Konfigurerar surroundljudsignalens inställningar för utmatning.	☞ sid. 37	
Input meny	Adressering av ingång	Optisk1, Optisk2, Koaxial, Analog	Tilldelar ingångar i enlighet med den komponent som ska användas.	☞ sid. 38	
		Ljud väljer du (HDMI1, HDMI2, HDMI3)	Konfigurerar ljudutmatningen från HDMI-uttaget	☞ sid. 38	
	Namnbyte av ingång	TV, INPUT1, INPUT2, INPUT3, HDMI1, HDMI2, HDMI3	Ändrar namnet som visas för en källa.	☞ sid. 39	
	HDMI-inställning	HDMI-kontroll, Ljuduppspelning	Konfigurerar HDMI-inställningarna.	☞ sid. 39	
Display meny	F-display inställning	Standard dimmer, Automatisk dimmer	Konfigurerar inställningarna för frontpanelens display.	☞ sid. 40	
	OSD-inställning	OSD SHIFT, OSD bakgrundsfärg	Konfigurerar bildskärmens inställningar.	☞ sid. 40	
	Språk-inställning	ENGLISH, DEUTSCH, FRANÇAIS, ESPAÑOL, ITALIANO, NEDERLANDS, РУССКИЙ, SVENSKA	Ändrar språket som används på bildskärmen.	☞ sid. 40	
	Enhet inställning	Meter, Fot	Ändrar den mätenhet som visas för avstånd.	☞ sid. 40	

Manuellinställning

Använd denna meny för manuell justering av olika parametrar förknippade med utmatning av ljudstrålar. För finjustering av de parametrar som konfigurerats med Automatiskinställning, använd "Beam justering" och "Bild placering".

Parameterinställning

Manuellinställning → Parameterinställning

Använd detta till att ange ljudprojektorns placering i lyssningsrummet och avståndet mellan ljudprojektorn och lyssningsplatsen. ^{1) 2)}

1 I "Parameterinställning 1/3", konfigurerar du "Installerat läge".

Använd ljudprojektorns placering. ³⁾

Valbart alternativ: I hörnet* (längs med väggen), Plant mot vägg (vinkel mot vägg eller hörn)

I hörnet

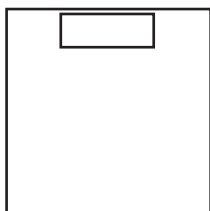

Plant mot vägg

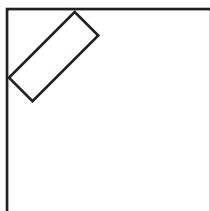

2 I "Parameterinställning 2/3", konfigurerar du lyssningsrummets inställningar.

Ange lyssningsrummets längd och bredd.

Justerbart område: 2,0 m till 12,0 m

Om ljudprojektorn är placerad längs en vägg, ange lyssningsrummets bredd och avståndet mellan ljudprojektorn och den bakre väggen.

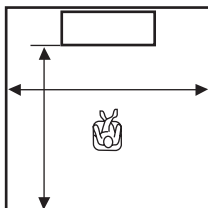

Om ljudprojektorn är placerad i ett hörn, ange lyssningsrummets bredd och längd.

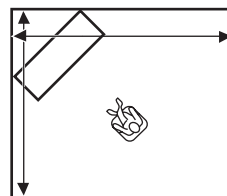

3 I "Parameterinställning 3/3", konfigurerar du avståndsställningarna.

Ange avståndet mellan lyssningsplatsen och ljudprojektorn. Om ljudprojektorn är placerad längs en vägg, behöver även avståndet mellan lyssningsplatsen och den vänstra väggen anges.

Justerbart intervall (från den här enheten): 1,8 m till 9,0 m

Justerbart intervall (från vänster vägg): 0,6 m till 11,4 m

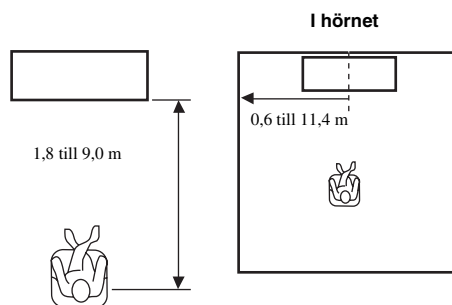

1) ☀️

Om du gör justeringar i "Parameterinställning", justeras "Beam justering"-parametrarna automatiskt.

2) ☀️

Om du gör justeringar i "Parameterinställning", går de inställningar för stråloptimering som gjorts i Automatiskinställning förlorade.

3) ☀️

Om du ändrar den här inställningen ändras "Surroundläge"-inställningen automatiskt (*sid. 23).

Stråljustering

Manuellinställning → Beam justering

Använd detta till att justera de olika ljudstrålsinställningarna manuellt. ⁴⁾

1 Konfigurera "Horisontell vinkel".

Justera ljudstrålarnas vågräta vinkel för varje kanal med hjälp av testtoner.

Ändra inställningen mot L (vänster) för att rikta utmatningen mer åt vänster och ändra den mot R (höger) för att rikta den mer åt höger.

Justerbart intervall: L90° till R90°

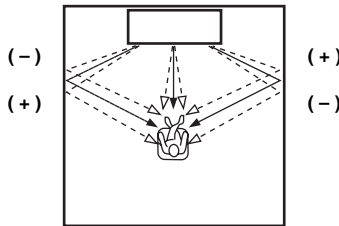

2 Konfigurera "Beam strålens längd". ⁵⁾

Justera avståndet som ljudstrålarna färdas efter att ha matats ut och reflekterats mot väggen tills de når fram till lyssningsplatsen, så att alla ljud når fram till lyssningsplatsen samtidigt.

Justerbart område: 0,3 m till 24,0 m

Längden på varje pil anger den längd strålen färdas.

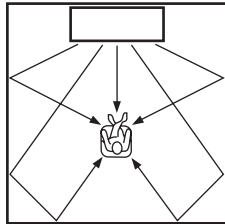

3 Konfigurera "Brännvidd". ⁶⁾

Ställ in avståndet från ljudprojektorns framsida till brännpunkten för varje kanals utmatning för att erhålla en expansiv känsla i varje kanal. Ändra inställningen mot - (minus) för att flytta brännpunkten utåt (bredda sweetspotten) och mot + (plus) för att flytta brännpunkten mot normalt läge (smalna sweetspotten).

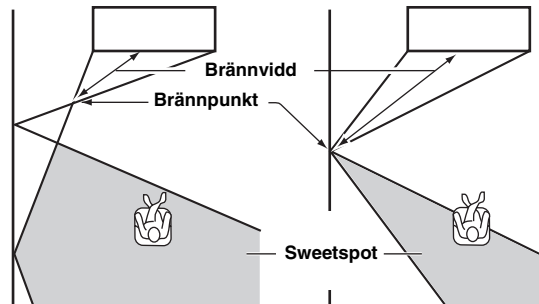

Vi rekommenderar att du använder startinställningen (-0,5 m eller -1,5 ft) för "Center".

Undermeny: Front Vä, Front Hö, Surround Vä, Surround Hö

Justerbart område: -1,0 m till +13,0 m

Undermeny: Center

Justerbart område: -1,0 m till -0,5 m* till +13,0 m

Exempel

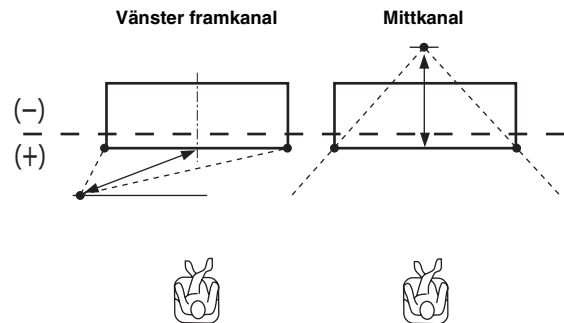

4)

- "Beam justering"-parametrarna justeras automatiskt (utom "Center" i "Brännvidd") om du kör Automatiskinställning (☞sid. 12) eller om du konfigurerar "Parameterinställning" (☞sid. 34).
- Beroende på surroundlägesinställningarna (☞sid. 23), kan det hända att vissa kanalpositioner inte kan väljas. I så fall visas "- -".

5) Anmärkning

Konfigurera denna inställning endast när "Horisontell vinkel" har justerats.

6)

Sweetspottens bredd blir aningen bredare än ljudprojektorns bredd om du kör Automatiskinställning (☞sid. 12) eller konfigurerar "Parameterinställning" (☞sid. 34).

Bild placering

Manuellinställning → Bild placering

Använd detta till att justera det håll varifrån vänster och höger framkanalljud hörs, så att respektive ljud kan höras närmare mittkanalen.

Använd denna funktion för att omdirigera ljudsignaler om ljudet från vänster och höger framkanaler verkar onaturligt.

Denna parameter kan justeras endast när "5BeamPlus2", "5 Beam" eller "3 Beam" är valt i "Surroundläge" (☞sid. 23).

Välj "På" för att konfigurera ljudets riktning.

Valbart alternativ: Av*, på

1 Justera bildens placering för vänster framkanal (Vänster).

Ju högre procenttal som väljs, desto mer av ljudet matas ut från centern.

Justerbart område: 0%* till 95%

Utan justering

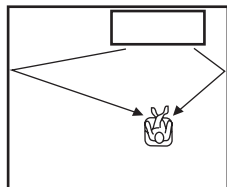

Med vänster framkanal justerad

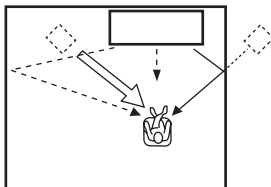

2 Justera bildens placering för höger framkanal (Höger).

Ju högre procenttal som väljs, desto mer av ljudet matas ut från centern.

Justerbart område: 0%* till 95%

Utan justering

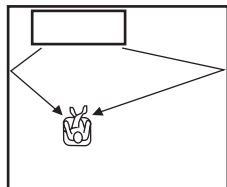

Med höger framkanal justerad

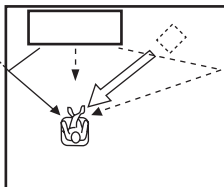

Tonkontroll

Tonkontroll

Ljudinställning → Tonkontroll

Justerar utnivån för hög- och lågfrekventa ljud.

Undermeny: Diskant (hög ton), Bas (låg ton)

Justerbart område: -10,0 dB till 0,0 dB* till +10,0 dB

Subwooferinställningar

Ljudinställning → Subwoofer

Undermeny: LFE-nivå

Justera volymen på Dolby Digital och DTS-signaler i LFE (lågfrekventa ljudeffekter).²⁾

Justerbart område: -20,0 dB till 0,0 dB*

Ljudfördröjningskontroll

Ljudinställning → Ljudfördröjning

Bilden på en platt teve är ibland fördröjd i förhållande till ljudet. Med den här funktionen kan du fördröja ljudet så att det synkroniseras med bilden.

Undermeny: Auto lip sync

Välj hur ljudfördröjningen ska justeras automatiskt.

Valbart alternativ: på*, Av

"På": Ljudfördröjningen justeras automatiskt. Det här alternativet är tillgängligt när en TV som stöder automatisk läppsynk ansluts till HDMI OUT (ARC)-uttaget på enheten.

"Av": Välj "Av" om TV:n ansluten till ljudprojektorns HDMI OUT (ARC)-utgång inte stöder automatisk läppsynk eller om du vill avaktivera automatisk läppsynk. Fördröjningstiden för varje ingång kan justeras manuellt via följande alternativ.

Undermeny: TV

Justera ljudfördröjning för utmatning av signaler inmatade från TV-uttag.

Justerbart område: 0 ms* till 300 ms

1) ☀️

För justering av volymen i varje kanal, se "Kanal nivå" (☞sid. 37)

2) 🎧

Vad är LFE?

"LFE" är de lågfrekventa effekter som finns i digitalt ljud. Digitala signaler som Dolby Digital och DTS har en dedikerad linje för LFE.

Undermeny: HDMI1-3

Justera manuellt ljudfördröjningen för utmatning av signaler inmatade från HDMI IN-uttag. Denna inställning är tillgänglig endast när "Auto lip sync" är inställt på "Av".

Justerbart område: 0 ms till 30 ms* till 300 ms

Undermeny: INPUT1/INPUT2/INPUT3

Justera ljudfördröjning för utmatning av signaler inmatade från INPUT1/INPUT2/INPUT3-uttag.

Justerbart område: 0 ms till 30 ms* till 300 ms

Dynamisk omfångskontrol**Ljudinställning → Dynamisk omfångskontrol**

Använd detta till att justera komprimeringen av dynamikomfånget. Med dynamikområde menas skillnaden mellan det minsta ljud som kan höras utöver utrustningens brus och det största ljud som kan höras utan att distorsion uppstår.

Undermeny: Adaptive DRC³⁾

Välj huruvida dynamikomfånget justeras automatiskt i kombination med volymnivån. När denna funktion är inställd på "På" justeras dynamikomfånget enligt följande.

När volymnivån är låg:

Dynamikomfånget är smalt. Höga toner spelas upp mjukare och mjukt ljud som är svårt att lyssna på spelas upp högre.

När volymnivån är hög:

Dynamikomfånget är brett. Källljudet spelas upp utan att justera volymen, vare sig det gäller mjuka eller höga toner.

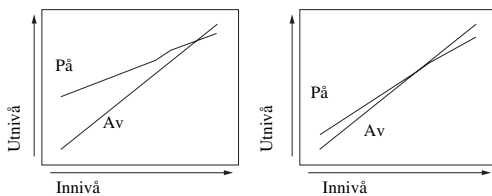

Volym: låg

Volym: hög

Valbart alternativ: På*, Av

"På": Justera dynamikomfånget automatiskt. ⁴⁾

"Av": Dynamikomfånget justeras inte automatiskt.

Undermeny: Dolby/DTS DRC

Välj den grad av dynamikomfång som ska användas när ljudprojektorn avkodar Dolby Digital- och DTS-signaler.

Valbara alternativ: Min/Auto, Standard, Max*

Max: Matar ut ljudet utan att justera dynamikomfånget för insignalerna. ⁵⁾

Standard: Det dynamikomfång som rekommenderas för vanlig hemanvändning.

Min/Auto:

(Minimum) Justera dynamikomfånget för låg volym eller en tyst miljö, t.ex. på natten, för uppspelning av bitströmssignaler utom Dolby TrueHD-signaler.

(Auto) Justera dynamikomfånget baserat på information från insignalen vid uppspelning av Dolby TrueHD-signal.

Volymnivå för varje kanal med testtoner**Ljudinställning → Kanal nivå**

Använd detta till att justera volymen på varje kanal vid testtoner. ⁶⁾

Undermeny:

Front Vå, Front Hö, Center, Surround Vå, Surround Hö, Subwoofer

Justerbart område: -10,0 dB till +10,0 dB

Ljud ut-inställning**Konfiguration av utgående ljudstråle****Ljudinställning → Ljudutgång****Undermeny: Kanaler ut, Surround**

Använd detta till att konfigurera antal utkanaler (5.1ch/7.1ch/ Auto) eller metod för utmatning av ljud. Mer information finns i "Ändra ljudutmatningsmetoden för uppspelning i surround" (sid. 23).

3)

- När "På" valts, ställs "Dolby/DTS DRC" automatiskt in på "Max".
- Den här inställningen är inte tillgänglig när UniVolume är inställt på "På".

4)

Detta gör ljudet lättare att uppfatta vid lyssning på låg volym på natten, t.ex.

5)

"Adaptive DRC" ställs automatiskt på "Av" när en inställning annan än "Max" är vald.

6)

När du använder My Surround-funktionen kan du välja Center, Surround Vå/Hö, Subwoofer.

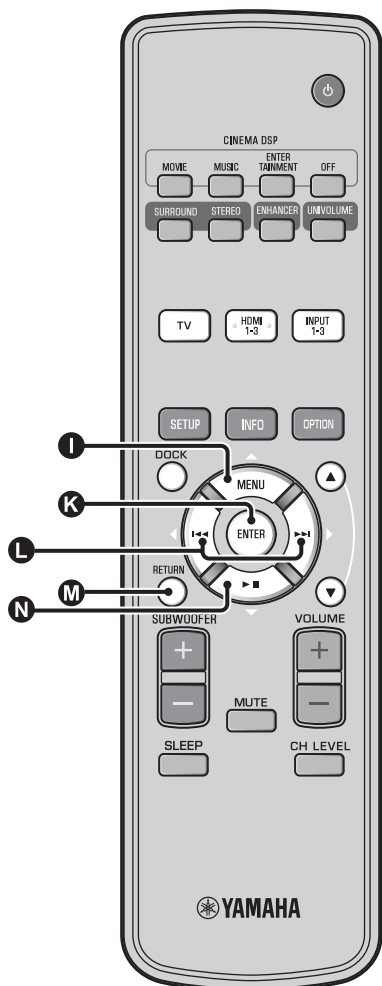

Ingångstilldelning

Ingångstilldelning

Input menyn → Adressering av ingång¹⁾

Använd för att ändra knappstilldelningen för ljudprojektorns ingångar. Ljudet från den valda ingången fastställs enligt knappstilldelningarna för varje uttag.²⁾

Valbart alternativ:

Undermeny	Standardinställning
Ljudingångsuttag	
Optisk1	TV
DIGITAL (OPTICAL) TV	
Optisk2	INPUT1
DIGITAL (OPTICAL) 1	
Koaxial	INPUT2
DIGITAL (COAXIAL) 2	
Analog	INPUT3
AUDIO INPUT 3	

Valbart alternativ: TV, INPUT1, INPUT2, INPUT3, HDMI1, HDMI2, HDMI3

Ljud väljer du (välj ljud för HDMI-ingången)

Växla HDMI-ljudsignalen till Av när du vill spela upp video från HDMI IN-uttaget och ljud från AUDIO INPUT-uttaget.³⁾

Undermeny: HDMI1, HDMI2, HDMI3

Valbart alternativ: Av, på*

1) ☀️

Ställ in motsvarande HDMI IN på "Av" i ljudingångsställningen för HDMI IN-ingången för "Adressering av ingång" när du väljer HDMI IN.

2) ☀️

Det valbara alternativet för det redan valda digitala ljudingångsuttaget visas inte.

3) ☀️

Exempel: Vid anslutning av den här enheten och en dator

- 1 Anslut DVI-utgångsuttaget på datorn HDMI IN 3 med en DVI → HDMI-omvandlarkabel.
- 2 Anslut ett ljudutmatningsuttag på datorn och AUDIO INPUT 3-uttag (Analog).
- 3 Ställ in "Analog" för "Adressering av ingång" på "HDMI3".
- 4 Ställ in "HDMI3" för "Ljud väljer du (Adressering av ingång)" på "Av".

Namnbyte av ingång

Input meny → Namnbyte av ingång

Använd detta till att ändra namnet på den ingångskälla som visas när ingångskällan är vald. Välj ett namn från mallarna eller mata in ett eget namn.

■ Val av namn från mallarna

1 Tryck på **I** △ / **N** ▽ för att välja den inkälla du vill byta namn på.

2 Tryck på **L** </> för att välja ett namn för ingångskällan.

Valbart alternativ: Blu-ray, DVD, DVR, CATV, Satellite, Game

3 Om du vill lämna menyn trycker du på **M** RETURN.

■ Inmatning av eget namn

1 Tryck på **I** △ / **N** ▽ för att välja den inkälla du vill byta namn på.

2 Tryck på **K** ENTER-knappen.

”▼” visas ovanför den nya namndisplayen för att ange den position som ska ändras.

3 Tryck på **L** </> för att placera (understreck) under det mellanslag eller tecken som ska ändras.

4 Tryck på **I** △ / **N** ▽-knappen för att välja önskat tecken. ⁴⁾

5 Upprepa steg 3 och 4 för att ändra andra tecken.

6 Tryck på **K** ENTER för att avsluta inställningen.

7 Om du vill lämna menyn trycker du på **M** RETURN-knappen.

HDMI-konfiguration

Meny: HDMI-inställning

Använd detta till att konfigurera inställningar för HDMI-signaler och HDMI-kontrollfunktionen.

■ HDMI-kontroll

Undermeny: HDMI-kontroll

Använd denna funktion till att länka ihop ljudprojektorn med en TV som stöder HDMI-kontroll via en HDMI-kabel. Mer information finns i ”Styra enheten med TV:ns fjärrkontroll (sid. 18)”.

Valbart alternativ: Av*, På

”Av”: Avaktivera kontrollfunktionen. Enhetens strömförbrukning i beredskapsläge minskar.

”På”: Aktivera kontrollfunktionen.

■ Ljuduppspelningsskomponent

Undermeny: Ljuduppspelning

Använd detta till att välja en komponent som ska spela upp HDMI-ljudsignaler. Denna inställning är endast tillgänglig när ”HDMI-kontroll” är inställt på ”Av”. ⁵⁾

Valbart alternativ: YRS-2100 (YRS-1100)*, Annan

”YRS-2100 (YRS-1100)”: Spela upp ingångsljudsignalen.

”Annan”: Spela upp den utrustning som är ansluten till HDMI OUT (ARC)-uttaget.

4) 

A till Z, 0 till 9, a till z och symboler (!, ?, <, > etc.) kan matas in.

5) 

HDMI-videosignaler som matas in till ett av HDMI IN-uttagen på den här enheten matas alltid ut genom HDMI OUT (ARC)-uttaget.

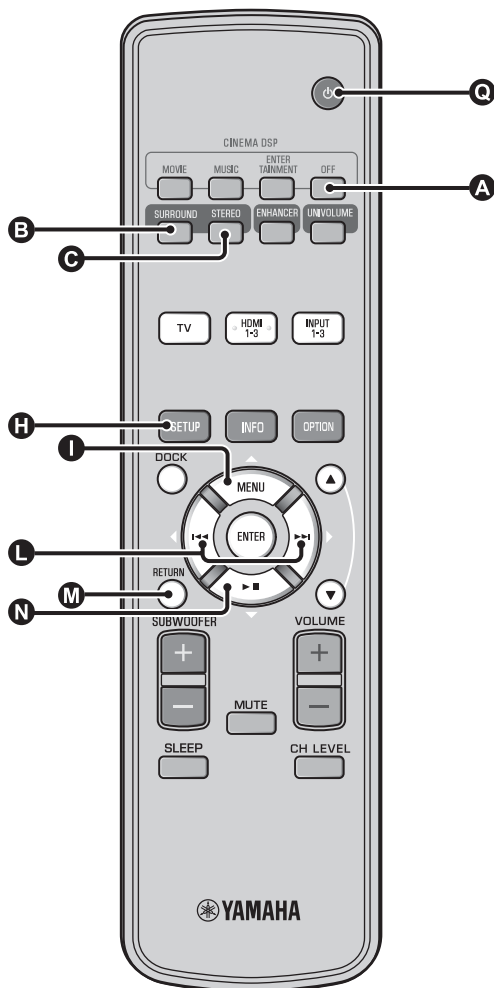

Display meny

■ Konfiguration av frontpanelens display

Display meny → F-display inställning

Använd detta till att ändra ljusstyrkan och visningsinställningar på frontpanelens display.

Undermeny: Standard dimmer

Använd detta till att justera ljusstyrkan på frontpanelens display när ljudprojektorn manövreras. Frontpanelens display tonas ned när värdet blir mindre.

Valbart alternativ: -2, -1, Av* (ljusstarkast)

Undermeny: Automatisk dimmer

Använd för att justera ljusstyrkan hos frontpanelens display vid normal tid (enhet/fjärrkontroll som inte används) baserat på inställningsvärdet för "Standard dimmer". Frontpanelens display tonas ned när värdet blir mindre.

Valbart alternativ: Displayen av (dölj), -3, -2, -1, Av* (ljusstarkast)

■ OSD-inställning

Display meny → OSD-inställning

Använd detta till att justera visningsläget och välja bakgrundsfärg för bildskärmen.

Undermeny: OSD SHIFT

Använd detta till att justera bildskärmens lodräta läge. Justera mot - (minus) för att höja bildskärmens läge och justera mot + (plus) för att sänka den.

Justerbart område: -5 till ±0* till +5

Undermeny: OSD bakgrundsfärg

Använd detta till att justera bildskärmens bakgrundsfärg.

Valbart alternativ: Blå*, Grå, Svart, Lila, Röd

■ Språk-inställning ¹⁾

Display meny → Språk-inställning

Använd detta till att ändra språket som används på bildskärmen.

Valbara alternativ: ENGLISH* (Engelska), DEUTSCH (Tyska), FRANÇAIS (Franska), ESPAÑOL (Spanska), ITALIANO (Italienska), NEDERLANDS (Holländska), РУССКИЙ (Ryska), SVENSKA

■ Enhet inställning

Display meny → Enhet inställning

Använd detta till att ändra den måtenhet som visas för avstånd.

Valbara alternativ: Meter, Fot

För Kanada-modell, är "Fot" standardinställning.

För övriga modeller, är "Meter" standardinställning.

- Välj Meter för att ange avstånd i meter.
- Välj Fot för att ange avstånd i fot.

1) 

Håll **H** SETUP nedtryckt för att visa meny direkt.

Avancerad inställning



1 Tryck på -knappen för att ställa enheten i beredskapsläge.

2 Håll ned INPUT-knappen på frontpanelen och tryck på -knappen på fjärrkontrollen för att slå på strömmen.

”ADVANCED SETUP” visas i frontpanelens display.

3 Släpp INPUT-knappen på frontpanelen.

4 Tryck på   för att välja önskad meny på frontpanelens display och tryck sedan på  ENTER-knappen. ¹⁾

5 Ändra inställningen genom att trycka på  -knappen. ²⁾

6 Tryck på -knappen för att ställa enheten i beredskapsläge.

Den nya inställningen börjar gälla nästa gång enheten slås på med -knappen.

Meny	Beskrivning	Valbart alternativ/Justeringsområde
TURN ON VOLUME	Ställer in volymnivån vid påslagning.	Off* (Ej inställt), 01 till 99, MAX (Max.)
MAX VOLUME SET	Ställer in max.volym.	01 till 99, MAX* (Max.)
PANEL INP. KEY	Aktiverar/avaktiverar INPUT-knappen på frontpanelen.	P.INPUT: ON* (aktiverad), P.INPUT:OFF (avaktiverad)
F.PANEL. KEY	Aktiverar/avaktiverar knapparna på frontpanelen.	P.INPUT: ON* (aktiverad), P.INPUT:OFF (avaktiverad)
R.INPUT POWER	Aktiverar/avaktiverar påslagning via fjärrkontrollens inmatningsknappar när enheten är i beredskapsläge.	R.INPUT PW: OFF* (Avaktiverar påslagning), R.INPUT PW: ON (Aktiverar påslagning)
AC ON STANDBY	Ställer in huruvida enheten återgår till sitt föregående läge när strömmen kommer tillbaka efter ett strömavbrott.	AC STANDBY: OFF* (Återställer det läge som gällde innan strömmen gick förlorad), AC STANDBY: ON (Placera enheten i beredskapsläge)
MEMORY PROTECT	Förhindrar att inställningarna sparas av minnesinställningsfunktionen (**sid. 16).	PROTECT:OFF* (Inget skydd används), PROTECT:ON (Skydd används)
DEMO MODE	Demonstrerar ljudstråle. ³⁾	BEAM DEMO:OFF* (Normal uppspelning), BEAM DEMO:ON (Demoläge)
FACTORY PRESET	Återställer alla inställningar till standardvärdena, förutom inställningarna i ADVANCED SETUP.	PRST: CANCEL* (Återställning utförs inte), PRST: RESET (Återställning utförs)

1) 

Om du vill återgå till föregående meny trycker du på  RETURN-knappen.

2) 

Standardinställningarna är markerade med ”*”.

3) 

Den här enheten skickar ut en ljudstråle nedmixad till 1-kanal som rör sig horisontellt från höger till vänster. Med den här funktionen kan du känna hur ljudstrålen matas ut från enheten.

”Demo” visas på frontpanelens display när du ställer in demonstrationsläget.



Starta/stoppa horisontal förflyttning

Tryck på  Off.

Auto Demo On: Ljudstrålen flyttas automatiskt horisontellt åt höger och vänster

Auto Demo Off: Ljudstrålens riktning är fast inställd

Justera ljudstrålens vinkel manuellt

Tryck på  SURROUND/ STEREO i läget ”Auto Demo Off”

Felsökning

Felsökning

Se tabellen nedan om enheten inte skulle fungera korrekt. Om aktuellt problemet inte finns upptaget i tabellen nedan eller om nedanstående anvisningar inte ger någon hjälp, ställ ljudprojektorn i beredskapsläge, koppla loss nätkabeln och kontakta närmaste auktoriserade Yamaha-återförsäljare eller -servicecenter.

Allmänt

Problem	Orsak	Åtgärd	Se sida
Ljudprojektorn fungerar inte som den ska.	Den interna mikrodatorn har låsts av en yttre elektrisk stöt (som t.ex. blixtnedslag eller kraftig statisk elektricitet) eller på grund av att strömförsörjningen har för låg spänning.	Ställ ljudprojektorn i beredskapsläget, koppla loss nätkabeln, anslut nätkabeln igen efter 30 sekunder och försök på nytt.	–
Ljudprojektorn slås inte på när -knappen trycks in, eller så övergår den till beredskapsläget strax efter att strömmen har slagits på.	Nätkabeln är inte ordentligt ansluten till nätuttaget.	Anslut nätkabeln ordentligt till ett lämpligt nätuttag.	8
	Ljudprojektorn har utsatts för en kraftig yttre elstöt (t.ex. ett blixtnedslag eller kraftig statisk elektricitet).	Ställ ljudprojektorn i beredskapsläget, koppla loss nätkabeln, anslut nätkabeln igen efter 30 sekunder och försök på nytt.	–
Ljudprojektorn övergår plötsligt till beredskapsläget.	Temperaturen inuti enheten har blivit för hög och skyddskretsen mot överhettning har aktiverats.	Vänta i cirka en timme på att ljudprojektorn ska svalna och slå sedan på den igen.	–
	Insomningstimern har stängt av ljudprojektorn.	Slå på strömmen och spela sedan upp ljudkällan igen.	27
	Strömmen stängdes av när den trådlösa funktionen kopplades ned en stund när "Interlock" ställdes in på "On" med YID-W10.	Återuppta trådlös anslutning eller upptäck ljud från iPod/iPhone och slå på enheten.	–
Inget ljud återges.	Kabelanslutningar för insignaler eller utsignaler är felaktiga.	Anslut dem med en HDMI-anslutning eller digital anslutning.	8, 9
	Ingen tillämpbar ingångskälla har valts.	Välj en lämplig ingångskälla med INPUT-knappen eller ingångsväljarknappar.	20
	Volymen är nedskruvad.	Vrid upp volymen.	20
	Ljudet är avstängt.	Tryck på MUTE- eller VOLUME +/--knappen för att återuppta ljudutmatningen och justera volymnivån.	20
	Det finns en insignal som inte kan spelas upp av den här enheten.	Spela upp en källa vars signaler kan återges av ljudprojektorn. Ändra systeminställningarna för källkomponenten.	–
	"Ljuduppspelning" är inställt på "Annan".	Ställ in på "YRS-2100 (YRS-1100)".	39
	"HDMI-kontroll" är inställt på "Av".	Vid anslutning av en TV som hanterar ARC (Audio Return Channel) och den här enheten med enbart en HDMI-kabel, ställer du in "HDMI-kontroll" på "På".	39
Hörlurar är anslutna till enheten.	Anslut den koaxiala digitalingången och TV:ns ljudutgång med en digital ljudkabel med stift.	9	
Ljudet från effektkanalen för kabelsändningar kan bli brusigt.	Källan har en surroundeffekt.	Mata inte in surroundeffekt från den här enheten.	–
Inget ljud eller alltför lågt ljud från en viss kanal.	Kanalens utnivå är snabbdämpad.	Höj kanalens utnivå.	21, 37
	Strålinställningen är olämplig.	Justera strålens inställning.	23
	Källan spelas upp i stereoläge.	Starta uppspelning i surround.	22
	Vissa metoder för utmatning av ljud matar inte ut ljudstrålar för vissa kanaler.	Justera strålens inställning.	23

Problem	Orsak	Åtgärd	Se sida
Surroundljuds effekterna är otillräckliga.	Vid anslutning av den här enheten med uppspelningskomponent och en TV digitalt, åsidosätts utmatningsinställningen för uppspelningskomponenten och TV:n.	Se handboken som medföljde din komponent och kontrollera inställningen.	-
	Lyssningsrummet har inte regelbunden form, eller så är enheten eller lyssningspositionen inte mitt emellan den högra eller den vänstra väggen i lyssningsrummet.	Flytta på enheten eller lyssningspositionen.	6, 34
	Ingen vägg finns i ljudstrålens väg.	Pröva att placera ett platt föremål, t.ex. en träskiva, i ljudstrålens väg.	-
	När My Surround är valt, är lyssningspositionen inte framför enheten.	Lyssna framför enheten.	24
Inget ljud kommer ut från den inbyggda subwoofern.	Källan innehåller inga lågbassignaler.		
	Subwoofervån är låg.	Öka subwoofervån med SUBWOOFER +-knappen.	20
Bilden visas inte på TV-skärmen.	HDMI-kabeln är inte ordentligt ansluten.	Anslut dem med en HDMI-anslutning eller digital anslutning.	8, 9
Enhetsmenyskärmbild visas inte.	VIDEO OUTPUT-uttagen på enheten och TV:n är inte anslutna.	Anslut uttagen med en videokabel med stiftkontakter (medföljer).	8
	Ingångsomkopplaren på TV:n är inte inställd på rätt sätt.	Växla ingångskälla för TV:n.	-
En digital eller högfrequensutrustning producerar brus.	Enhetsen kan vara placerad i närheten av digital utrustning eller högfrequensutrustning.	Ställ den utrustningen längre bort.	-
Systeminställningarna ändras automatiskt.	När "HDMI-kontroll" är inställt på "På", kan åtgärder på TV:n (t.ex. byte av kanal etc.) ändra systeminställningarna, t.ex. surroundläget.	Ställ in "HDMI-kontroll" på "Av" eller ställ in systemet igen med hjälp av fjärrkontrollen.	39
HDMI-kontrollfunktionen fungerar inte korrekt.	"HDMI-kontroll" är inställt på "Av".	Ställ in "HDMI-kontroll" på "På".	39
	HDMI-kontrollfunktionen är deaktiverad på din TV.	Se handboken som medföljde din TV och kontrollera inställningen.	-
	Antalet anslutna HDMI-komponenter är över gränsen.	Koppla bort några av HDMI-komponenterna.	-
Automatisk läppsynk har ingen verkan även fast "Auto lip sync" är inställt på "På".	TV:n stöder inte automatisk läppsynk.	Ställ in "Auto lip sync" på "Av" och justera sedan fördröjningen av ljudutmatning.	36
"Not Available" visas på frontpanelens display efter knapptryck.	Knappen kan inte utföra funktionen under nuvarande förhållanden.		

Fjärrkontroll

Problem	Orsak	Åtgärd	Se sida
Fjärrkontrollen kan inte användas och/eller fungerar dåligt.	Fjärrkontrollens avstånd eller vinkel är fel.	Fjärrkontrollen fungerar inom ett längst avstånd på 6 m och i högst 30 graders vinkel från frontpanelen.	7
	Fjärrkontrollsensorn på ljudprojektorn utsätts för direkt solljus eller stark belysning (från ett lysrör av invertertyp, etc.).	Placera om ljudprojektorn.	-
	Batterierna är svaga.	Byt ut alla batterier.	7

iPod/iPhone

ⓘ Anmärkning

Om problemet uppstår och något annat felmeddelande än det följande visas på displayen, kontrollerar du anslutningen för din iPod/iPhone.

Meddelande	Egenskaper	Åtgärd	Se sida
Connect error	iPod/iPhone har ett problem med kommunikationen.	Stäng av strömmen till enheten och återanslut Yamaha Universaldock för iPod.	29
		Sätt i iPod/iPhone i en Yamaha Universaldock för iPod.	29
Low Battery	Batteriet på iPod- eller iPhone-spelaren håller på att ta slut.		
Unknown iPod	iPod- eller iPhone-spelaren som används stöds inte av den här enheten.	Anslut en kompatibel iPod till den här enheten.	29
Connected	iPod/iPhone är korrekt ansluten till Yamaha Universaldock för iPod.		
		iPod/iPhone är rätt ansluten till Yamaha Wireless Transmitter och ansluten till den här enheten trådlöst.	
Disconnected	iPod/iPhone har tagits bort från Yamaha Universaldock för iPod.		
		Den trådlösa anslutningen för den här enheten och iPod/iPhone har kopplats ned.	
Unable to play	Av någon anledning går det inte att spela upp från din iPod/iPhone.	Kontrollera om den musik som är lagrad på din iPod/iPhone kan spelas upp eller inte.	-
Charging	Din iPod/iPhone laddas.		

Bluetooth

⚠ Anmärkning

Om problemet uppstår och något annat felmeddelande än det följande visas på displayen, kontrollerar du anslutningen för din Bluetooth-komponent.

Meddelande	Egenskaper	Åtgärd	Se sida
Searching...	Yamaha Bluetooth Wireless Audio Receiver (t.ex. YBA-10, tillval) och Bluetooth-komponenten håller på att paras ihop. <hr/> Yamaha Bluetooth Wireless Audio Receiver (t.ex. YBA-10, tillval) och Bluetooth-komponenten håller på att upprätta en anslutning.	/	
Completed	Ihoppningen har slutförts.		
Canceled	Ihoppningen har avbrutits.		
Not Available	Yamaha Bluetooth Wireless Audio Receiver (t.ex. YBA-10, tillval) och Bluetooth-komponenten håller på att paras ihop.		
Connected	Anslutningen mellan Yamaha Bluetooth Wireless Audio Receiver (t.ex. YBA-10, tillval) och Bluetooth-komponenten har upprättats.		
Disconnected	Bluetooth-komponenten har kopplat ned från Yamaha Bluetooth Wireless Audio Receiver (t.ex. YBA-10, tillval).		
Not found	Enheten kan inte hitta Bluetooth-komponenten under ihoppningen eller vid försök att ansluta till Bluetooth-komponenten.	(Vid ihoppning) – Ihoppningen ska utföras för den här enheten och Bluetooth-komponenten samtidigt. Se till att Bluetooth-komponenten är i ihoppningsläge. (Vid anslutning) – Kontrollera att Bluetooth-komponenten är påslagen. – Kontrollera om avståndet mellan Yamaha Bluetooth Wireless Audio Receiver och Bluetooth-komponenten är mindre än 10 meter. – Bluetooth-komponenten och den här enheten har inte parats ihop. Para ihop stationerna igen.	30

🔌 Återställa den här enheten

När enheten fryser kan du ev. åtgärda problemet genom att återställa den.

Du återställer enheten genom att hålla 🔌-knappen intryckt i minst 10 sekunder.

Kontroller och funktioner

Kontroller och funktioner

Frontpanel

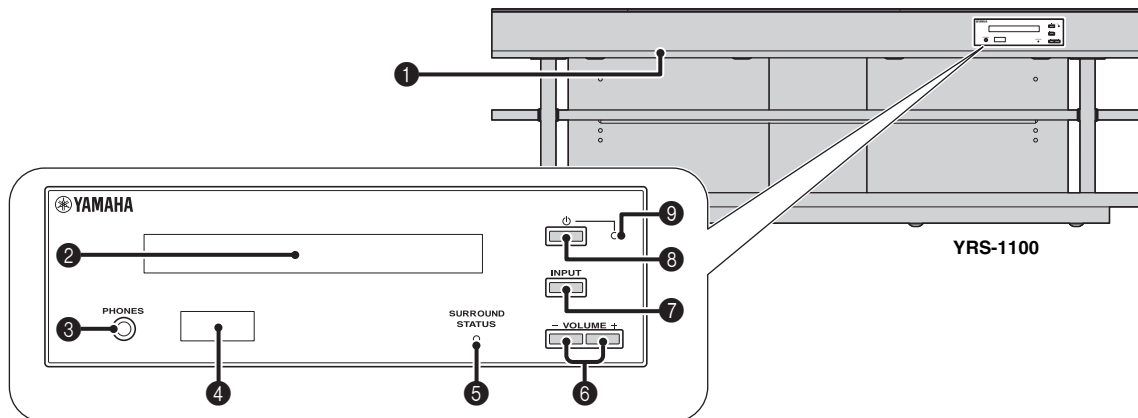

1 INTELLIBEAM MIC-uttag

Anslut den medföljande IntelliBeam-mikrofonen för Automatiskinställning (☞sid. 11).

2 Frontpanelens display

Visar information om enhetens driftstatus. (☞sid. 47)

3 PHONES-uttag

För anslutning av hörlurar. (☞sid. 26)

4 Fjärrkontrollsensor

Tar emot infraröda signaler från fjärrkontrollen. (☞sid. 48)

5 SURROUND STATUS-indikator

Lyser utifrån insignalen.

Visad färg	Insignal
Blå	Följande surroundljudsformat: Dolby TrueHD, Dolby Digital Plus, DTS-HD Master Audio, DTS-HD High Resolution, Multi-channel Linear PCM
Orange	Annan surroundljudsformat än ovanstående
Av	Anna ljudsignal än ovanstående eller ingen signal

6 VOLUME +/--knapp

Styr enhetens volym. (☞sid. 20)

7 INPUT-knapp

Väljer uppspelningskomponent. (☞sid. 9)

8 -knapp

Slår på enheten eller ställer den i beredskapsläge.

! Anmärkning

I beredskapsläget förbrukar ljudprojektorn en liten mängd ström för att kunna ta emot infraröda signaler från fjärrkontrollen eller söka efter HDMI-signaler.

9 Systemindikator

Lyser och anger systemets status.

Lyser	Ström	HDMI-kontroll (☞sid. 39)	Interlock-läge (☞sid. 29)
Grön	På	–	–
Röd	Beredskapsläge	På	Av
	Beredskapsläge	Av	På
Av	Beredskapsläge	Av	Av

Bakpanel

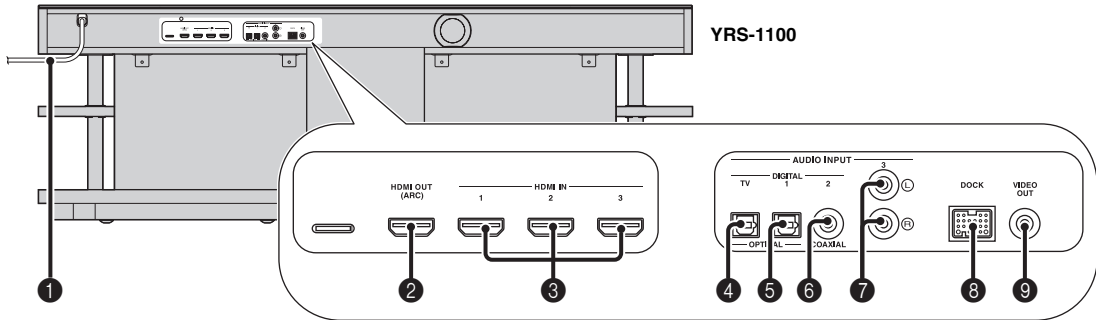

1 Strömkabel

För anslutning till ett vägguttag. (☞sid. 8)

2 HDMI OUT (ARC)-uttag

För anslutning av en HDMI-kompatibel TV och externa komponenter. (☞sid. 8)

3 HDMI IN-uttag

För anslutning av en HDMI-kompatibel Blu-ray-skivspelare, tuner och spelkonsol. (☞sid. 8, 9)

4 OPTICAL-digitalingångsuttag (TV)

För anslutning av en optisk kabel till TV:n. (☞sid. 8)

5 OPTICAL-digitalingång 1-uttag

För anslutning av en optisk kabel till externa komponenter. (☞sid. 9)

6 COAXIAL-digitalingång 2-uttag

För anslutning av en digital ljudkabel med stift till externa komponenter. (☞sid. 9)

7 AUDIO INPUT 3-uttag

För anslutning av en analog kabel till externa komponenter. (☞sid. 9)

8 DOCK-terminal

För anslutning av en Yamaha Universaldock för iPod, Trådlöst system för iPod/iPhone eller Bluetooth Wireless Audio Receiver (Tillval). (☞sid. 29, 30)

9 VIDEO OUT-uttag

För anslutning av en videoingångskabel för uppspelning av video från en iPod/iPhone. (☞sid. 8)

Frontpanelens display

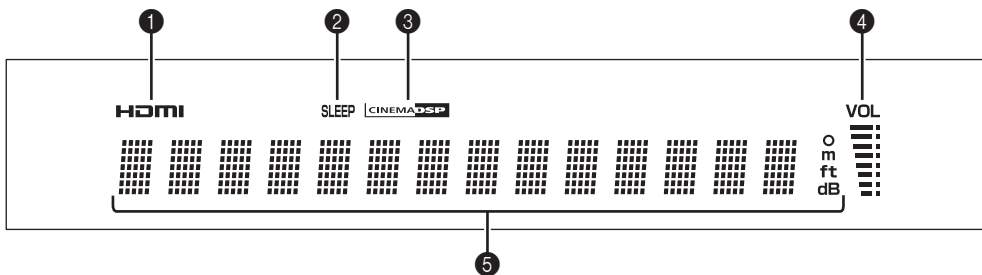

1 HDMI-indikator

Lyser när en HDMI-signal matas in.

2 SLEEP-indikator

Lyser när insomningstimeren är inställd. (☞sid. 27)

3 CINEMA DSP-indikator

Lyser när ett ljudfältprogram är valt (☞sid. 22).

4 VOL-indikator

Här visas aktuell volymnivå. (☞sid. 20)

5 Visningsfält för diverse information

Visar information med alfanumeriska värden.

Visar uppselningskomponenter och aktuell ljudutmatning när strömmen är på.

Fjärrkontroll

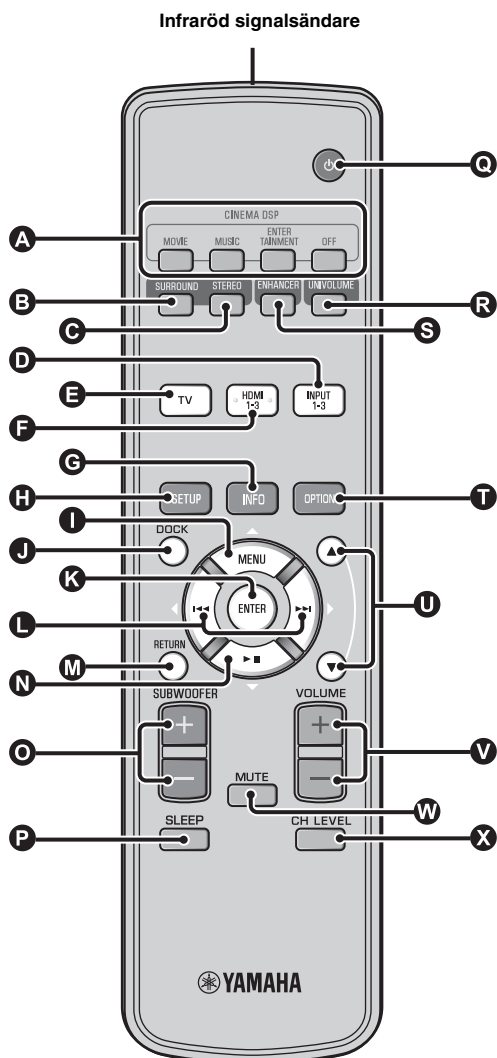

A CINEMA DSP-programknappar
Välj CINEMA DSP-programmen (☞sid. 22).

B SURROUND-knapp
Växlar till surrounduppspelning. (☞sid. 22)

C STEREO-knapp
Växlar till stereouppspelning. (☞sid. 21)

D E F Knappar för val av ingång
Välj uppspelningskomponent. (☞sid. 20)

G INFO-knapp
Växlar informationsvisningen på frontpanelen enligt följande.

- Input/Output: Ingångsnamn/surroundläge
- DSP-program: Ljudfältsprogram för CINEMA DSP (endast vid användning av CINEMA DSP)
- Audio Decoder: Den aktuellt valda ljudsignaldekodern

H SETUP-knapp
Visar inställningsmenyn. (☞sid. 32)

I K L N MENU-knapp (△), ENTER-knapp, ⏪(<)-knapp, ⏩(>)-knapp, ▾(▽)-knapp

- Ändra inställningen. (☞sid. 32)
- Använd din iPod.

J DOCK-knapp
Väljer iPod/iPhone eller Bluetooth-komponent. (☞sid. 29, 30)

M RETURN-knapp
Återvänder till föregående menyskärm.

O SUBWOOFER (+/-)-knapp
Justera volymbalansen för subwoofern.

P SLEEP-knapp
Ställer in insomningstimern. (☞sid. 27)

Q ⏻-knapp
Slår på enheten eller ställer den i beredskapsläge. (☞sid. 20)

R UNIVOLUME-knapp
Växla UniVolume-läget på/av. (☞sid. 21)

S ENHANCER-knapp
Växla Compressed Music Enhancer på/av. (☞sid. 21)

T OPTION-knapp
Visar alternativmenyn för varje insignalkälla. (☞sid. 27)

U ▲/▼-knapp
Använd iPod-hjulet. (☞sid. 29).

V VOLUME (+/-)-knapp
Styr enhetens volym. (☞sid. 20)

W MUTE-knapp
Stäng av/återställ ljudet. (☞sid. 20)

X CH LEVEL-knapp
Justerar volymbalansen under uppspelning. (☞sid. 21)

Ordlista

Digital ljudprojektor

Normalt krävs två fronthögtalare, en centerhögtalare, två surroundhögtalare och en subwoofer för att få 5.1-kanals surroundljud.

Typiskt 5.1-kanals högtalarsystem

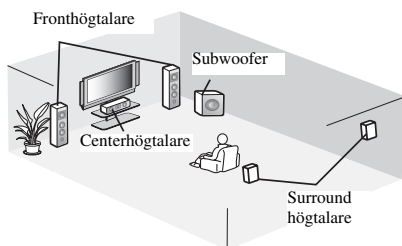

7.1-kanals surrounduppspelning

Den här enheten skapar surroundljud genom att reflektera ljudet mot väggarna i ditt lyssningsrum.

Systemets ljudbild

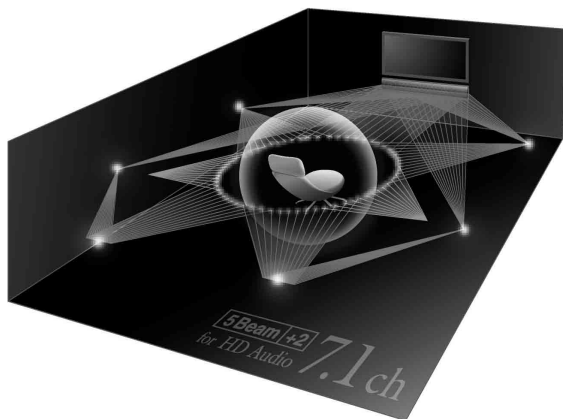

Samplingsfrekvens

Antalet samplingar (process för digitalisering av analoga signaler) per sekund. I princip, ju högre samplingsfrekvens, desto bredare frekvensomfång kan spelas upp, och ju högre högre kvantifierad bitfrekvens, desto mer väldetaljerat ljud kan återges.

Kanal (ch)

En kanal är en ljudtyp som delats upp baserat på omfång och andra egenskaper.

Ex. 7.1-kanaler

- Fronthögtalare, vänster (1ch), höger (1ch)
- Centerhögtalare (1ch)
- Surroundhögtalare, vänster (1ch), höger (1ch)
- Bakre surroundhögtalare, vänster (1ch), höger (1ch)
- Subwoofer (1ch × 0,1* = 0,1ch)

* Till skillnad mot en fullt 1-kanals band, en komponent utformad att öka lågfrekvensljudet för mer effekt.

Dolby Digital

Digitalt surroundljudsystem som utvecklats av Dolby Laboratories ger ett ljud med flera helt oberoende kanaler. Med 3 framkanaler (vänster, center och höger) och 2 surroundstereokanaler, erbjuder Dolby Digital 5 fullbands ljudkanaler. Genom att använda 2-kanals stereo för surroundhögtalarna går det att få mer exakta rörliga ljudeffekter och surroundljudmiljöer än med Dolby Surround.

Dolby Digital Plus

Dolby Digital Plus är en avancerad ljudteknik utvecklad för högupplöst programmering och media, däribland HD-utsändningar och Blu-ray-skivor. Vald som en alternativ ljudstandard för Blu-ray-skivor sörjer denna teknik för ett flerkanals ljud via separat kanalutmatning. Med stöd för bithastigheter på upp till 6,0 Mbps kan Dolby Digital Plus samtidigt bära separata ljudkanaler för upp till 7.1-kanals ljud. Dolby Digital Plus stöds av HDMI och är utformad för framtidens optiska skivspelare och AV-receivrar/förstärkare, men är ändå fullt kompatibelt med existerande flerkanals-ljudsystem som inkluderar Dolby Digital.

Dolby Pro Logic IIx

Dolby Pro Logic IIx är en ny teknik som möjliggör separat flerkanals uppspelning från 2-kanalskällor eller flerkanalskällor. Det finns tre tillgängliga lägen: "Musikläge" för musikkällor, "Filmläge" för filmkällor (för källor med enbart 2-kanaler) och "Spelläge" för spelkällor.

Dolby TrueHD

Dolby TrueHD är en avancerad förlustfri ljudteknik utvecklad för högupplöst skivbaserad media, såsom Blu-ray-skivor. Vald som en alternativ ljudstandard för Blu-ray-skivor sörjer denna teknik för ett ljud som bit för bit är identiskt med varje studiomaster och erbjuder en högupplöst hembioupplevelse. Hanterar bitfrekvenser upp till 18,0 Mbps. Dolby TrueHD kan bära upp till 8 diskreta kanaler med 24-bitars/96 kHz ljud samtidigt. Dolby TrueHD är fullt kompatibelt med existerande flerkanals-ljudsystem och bibehåller metadatakapaciteten hos Dolby Digital, vilket möjliggör styrning av dialognormalisering och dynamikomfång.

Deep Color

Deep Color är en typ av videosignal som kan överföras via HDMI-uttagen på den här enheten. Deep Color betecknar användningen av olika färgdjup i skärmar, upp från 24-bitars djupen i föregående versioner av HDMI-specifikationen. Detta extra bitdjup gör det möjligt för HD TV-apparater och andra skärmar att gå från miljoner färger till miljarder färger och eliminerar färgbandningen vilket ger mjuka tonövergångar och subtila graderingar mellan färger. Det ökade kontrastförhållandet kan återge många gånger flera gråtoner mellan svart och vitt. Deep Color ökar dessutom antalet tillgängliga färger mellan de gränser som definieras av färgrymderna RGB och YCbCr.

DTS

Digitalt surroundljudsystem som utvecklats av DTS, Inc., som tillhandahåller 5.1-kanals ljud. Med gott om ljudinformation kan det återge verklighetstroga ljudeffekter.

DTS-HD High Resolution Audio

DTS-HD High Resolution Audio är en ljudteknik med hög repetitionsfrekvens utvecklad för högupplöst skivbaserad media, såsom Blu-ray-skivor. Vald som en alternativ ljudstandard för Blu-ray-skivor sörjer denna teknik för ett ljud som är så gott som omöjligt att urskilja från originalet och erbjuder en högupplöst hembioupplevelse. Med stöd för bithastigheter på upp till 6,0 Mbps för Blu-ray-skivor kan DTS-HD High Resolution Audio samtidigt bära separata ljudkanaler för upp till 7.1-kanals 24-bitars/96 kHz ljud.

DTS-HD Master Audio

Det förlustfria högkvalitativa ljudformat som skapats för nästa generations optiska skivor, som Blu-ray-skivor. Det har valts som ljudstandard för Blu-ray-skivor. Hanterar bitfrekvenser upp till 24,5 Mbps för Blu-ray-skivor, DTS-HD High Master Audio kan bära upp till 7.1 diskreta kanaler med 24-bitars/96 kHz ljud samtidigt.

HDMI

HDMI (High-Definition Multimedia Interface) är det första okomprimerade, helt digitala ljud/videogränssnittet med industristöd. Vid användning i kombination med HDCP (High-bandwidth Digital Content Protection) erbjuder HDMI ett säkert ljud-/videogränssnitt som motsvarar säkerhetskraven för innehållsleverantörer och systemoperatörer.

PCM (Pulse Code Modulation)

Linjär PCM är ett signalformat i vilket en analog ljudsignal digitaliseras, spelas in och överförs utan att använda någon kompression. Detta används som en metod för inspelning av CD-skivor och DVD-ljudskivor. PCM-systemet använder en teknik för att sampla analoga signaler i mycket korta tidsenheter. PCM står för pulse code modulation (pulskodmodulering), där analoga signaler kodas som pulser för att sedan moduleras för inspelning.

x.v.Color

x.v. color är en typ av videosignal som kan överföras via HDMI-uttagen på den här enheten. Det är en mer omfattande färgrymd än sRGB, och tillåter uttryck av färger som förr inte kunde uttryckas. Samtidigt som "x.v.Color" förblir kompatibelt med färgområdet för sRGB-standard, så utvidgar den färgrymden och kan därför återge mer levande och naturtrogna bilder. Den är speciellt effektiv för stillbilder och datorgrafik.

Specifikationer

Specifikationer

Förstärkardel

- Märkuteffekt
Front L/R (1 kHz, 1% THD, 6 Ω) 45 W + 45 W
Högtalare med liten diameter (1 kHz, 1% THD, 4 Ω) 27,2 W
Subwoofer (100 Hz, 1% THD, 3 Ω) 90 W
- Högsta uteffekt
Front L/R (1 kHz, 10% THD, 6 Ω) 50 W + 50 W
Högtalare med liten diameter (1 kHz, 10% THD, 4 Ω) 32 W
Subwoofer (100 Hz, 10% THD, 3 Ω) 100 W

Högtalardel

- Högtalare med liten diameter 2,8 cm magnetisk skärmd kon
- Fronthögtalare 6 × 10 cm ej magnetiskt skärmd kon
- Subwoofer 13 cm ej magnetiskt skärmd kon

Ingångsuttag

- Ljudingång
Optisk 2 (TV, INPUT 1)
Koaxial 1 (INPUT 2)
Analog 1 par (INPUT 3)
- HDMI-ingång 3 (HDMI IN 1 till 3)

Utgångar

- HDMI-utgång 1
- Videoutgång (kompositvideo, 1,0 Vp-p) 1
[Kanada- och Koreamodeller] NTSC
[Andra modeller] PAL
- Hörlurar
Hörlurar, uteffekt (1 kHz, 460 mV ingång, 16 Ω) 220 mW

Allmänt

- Strömförsörjning
[Kanadamodel] 120 V växelström, 60 Hz
[Europa-, Storbritannien-, Korea- och Asienmodell]
..... AC 220-240 V, 50/60 Hz
- Effektförbrukning 42 W
- Effektförbrukning i beredskapsläge
(HDMI-kontroll på) Mindre än 5,0 W
(HDMI-kontroll av) Mindre än 0,5 W
- Frekvensomfång 35 Hz till 20 kHz
- Yttermått (b × h × d)
YRS-1100 1 200 × 500 × 445 mm
YRS-2100 1 600 × 500 × 445 mm
- Vikt
YRS-1100 46,5 kg
YRS-2100 63 kg

* Specifikationer är föremål för ändringar utan föregående notis.

IntelliBeam

"IntelliBeam"-logotypen och "IntelliBeam" är varumärken som tillhör Yamaha Corporation.

CINEMA DSP

"CINEMA DSP"-logotypen och "Cinema DSP" är registrerade varumärken som tillhör Yamaha Corporation.



Tillverkad på licens från Cambridge Mechatronics Ltd. Internationella patent sökta.

"1"-logotypen och "Digital Sound Projector™" är varumärken som tillhör Cambridge Mechatronics Ltd.



Tillverkat under licens från Dolby Laboratories. "Dolby", "Pro Logic" och den dubbla D-symbolen är varumärken som tillhör Dolby Laboratories.



Tillverkat under licens under U.S. Patent nr.: 5,451,942; 5,956,674; 5,974,380; 5,978,762; 6,226,616; 6,487,535; 7,212,872; 7,333,929; 7,392,195; 7,272,567 & andra patent i USA och resten av världen, gällande och ansökt om. DTS, DTS-HD och Symbolen är registrerade varumärken, & DTS-HD Master Audio och DTS-logotyperna är varumärken som tillhör DTS, Inc. Produkten innehåller programvara. © DTS, Inc. Alla rättigheter förbehållna.

iPod, iPhone

"iPod" är ett varumärke som tillhör Apple Inc., registrerat i USA och andra länder.

"iPhone" är ett varumärke som tillhör Apple Inc.

Bluetooth

Bluetooth är ett registrerat varumärke som tillhör Bluetooth SIG och används av Yamaha enligt ett licensavtal.

HDMI

"HDMI," "HDMI"-logotypen och "High-Definition Multimedia Interface" är varumärken eller registrerade varumärken som tillhör HDMI Licensing LLC.

x.v.Color

"x.v.Color" är ett varumärke som tillhör Sony Corporation.

UniVolume

"UniVolume" är ett varumärke som tillhör Yamaha Corporation.

Tillgänglig signalinformation

HDMI-signalkompatibilitet

■ Mottagningsbara ljudsignaler

Ljudsignaltyper	Ljudsignalformat	Kompatibla media
2ch Linear PCM	2ch, 32-192 kHz, 16/20/24 bitar	CD, DVD-Video, DVD-Audio etc.
Multi-ch Linear PCM	8ch, 32-192 kHz, 16/20/24 bitar	DVD-Audio, Blu-ray-skivor, HD DVD etc.
Bitstream (SD Audio)	Dolby Digital, Dolby Digital EX, DTS, DTS-ES	DVD-Video etc.
Bitstream (HD Audio)	Dolby TrueHD, Dolby Digital Plus, DTS-HD Master Audio, DTS-HD High Resolution Audio	Blu-ray-skivor, HD DVD



- Se medföljande användarhandböcker för inkällskomponent och ställ in resp. komponent på rätt sätt.
- När CPPM-kopieringsskyddad DVD-Audio spelas upp, kan det hända att video- och ljudsignaler inte matas ut, beroende på DVD-spelarens typ.
- Den här enheten är inte kompatibel med HDCP-inkompatibla HDMI- eller DVI-komponenter. Se de medföljande användarhandböckerna för HDMI- eller DVI-komponenterna för mer information om HDCP-kompatibilitet.
- Om du ska avkoda bitstream-ljudsignaler på den här enheten ställer du in inkällskomponenten på rätt sätt så att den matar ut bitstream-ljudsignaler direkt (kodar inte av bitstream-signalerna i komponenten). Mer information finns i de medföljande användarhandböckerna.

■ Repeterbara videosignaler¹⁾

- Den här enheten är kompatibel med videosignaler med följande upplösningar:
 - 480i/60 Hz
 - 576i/50 Hz
 - 480p/60 Hz
 - 576p/50 Hz
 - 720p/60 Hz, 50 Hz
 - 1080i/60 Hz, 50 Hz
 - 1080p/60 Hz, 50 Hz, 24 Hz
- Deep Color
- x.v.Color
- 3D-videosignal

Digital ljudsignal (optisk/koaxial)

Ljudsignaltyper	Ljudsignalformat	Kompatibla media
2ch Linear PCM	2ch, 32-96 kHz, 16/20/24 bitar	CD, DVD-Video, DVD-Audio etc.
Bitstream	Dolby Digital, Dolby Digital EX, DTS, DTS-ES	DVD-Video etc.

1)

Den kompatibla videosignalen ändras beroende på den anslutna TV:n.

Användning av medföljande demonstrations-DVD

Genom att spela upp den medföljande demonstrations-DVD:n kan du kontrollera de digitala signaler som matas in korrekt från Blu-ray-skivspelaren genom den digitala anslutningen (HDMI, optisk eller koaxial), samt åtnjuta enhetens flerkanals surroundljud.

Uppspelning av demonstrations-DVD:n

1 Välj ingångskälla både på enheten och på TV:n på så visa att ljudsignaler från DVD:n matas in till enheten och videosignaler matas in till TV:n.

HDMI-anslutning: Välj den här enheten som ingångskälla på TV:n. Välj Blu-ray-skivspelaren som ingångskälla på den här enheten.

A/V-anslutning: Välj Blu-ray-skivspelare som ingångskälla både på TV:n och den här enheten.

2 Sätt i demonstrations-DVD:n.

3 Välj "Regn och åska" på DVD-menyn.

Ta fram DVD-menyskärmen genom att använda Blu-ray-skivspelarens fjärrkontroll och spela sedan upp "Regn och åska".

4 Tryck på OPTION-knappen på fjärrkontrollen för att visa alternativmenyn.

5 Tryck på \triangle/∇ för att välja "Signal Info" och tryck sedan på ENTER-knappen.

6 Kontrollera att "Dolby D" visas i frontpanelens display.

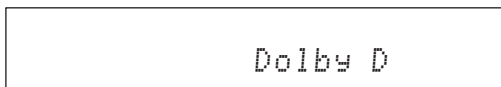

Om "Dolby D" inte visas, matas inte de digitala ljudsignalerna från demonstrations-DVD:n in till enheten. Kontrollera anslutningarna och inställningarna på Blu-ray-skivspelaren.

7 Tryck på ∇ och kontrollera att "3/2/0.1" visas i frontpanelens display.

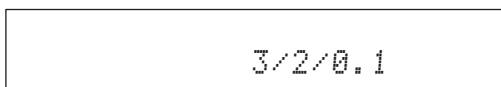

❗ Anmärkning

Indikatorn "Dolby D" visas inte när Blu-ray-skivspelaren inte spelar upp demonstrations-DVD:n samtidigt som DVD-menyskärmen visas.

8 Upplev Dolby Digital 5.1-kanals surroundljud.

Vid lyssningsplatsen hörs ljudet av regn och surrandet från cikador från alla håll och kanter.



Njut av surroundljudet i surrounduppspelningsläge (☞sid. 21).

Om "Dolby D" inte visas

Om "Dolby D" inte visas i frontpanelens display i steg 6, kontrollera följande.

Är Blu-ray-skivspelaren ansluten till enheten med en digital kabel?

Dessa komponenter bör anslutas med digitala kablar (HDMI-kabel, optisk kabel eller koaxial kabel) för att spela upp 5.1-kanalsinnehåll, såsom Dolby Digital.

Är ingångskällan korrekt vald på enheten?

Kontrollera vilket ingångsjack Blu-ray-skivspelaren är ansluten till på enheten. Kontrollera sedan huruvida namnet på ingångskällan som visas på enhetens frontpaneldisplay är detsamma som det valda ingångsjacket.



Om Blu-ray-skivspelaren är ansluten till HDMI IN 1-ingången när du väljer HDMI 1 som ingångskälla, bör "HDMI 1" visas.

Är den digitala ljudutmatningen korrekt inställd på Blu-ray-skivspelaren?

HDMI-anslutning: Sällt in den digitala ljudutgången på "Auto" eller "Bitstream".

Digital ljudanslutning: Aktivera "Dolby Digital/DTS" eller "Bitstream".



För inställningar hänvisar vi till bruksanvisningen som medföljer Blu-ray-skivspelaren.

Index

Siffror

2ch	25
2-kanals.....	25
3 Beam (3 Beam).....	24
5 Beam (5 Beam).....	24
5.1ch	23, 24, 25
5Beam+2 (5Beam Plus2).....	24
7.1ch	23, 24

A

Adaptive DRC	37
Adressering av ingång	38
Alternativmeny	27
Analog stereoljudkabel med stiftkontakter.....	9
ARC.....	8
Auto lip sync	36
Automatisk avstängningsfunktion	27
Automatiskinställning	15
AutoPowerDown	27
Avancerad inställning.....	41

B

Bakpanel	47
Beam justering.....	35
Beam strålens längd.....	35
Beam+Ljud optimering	14
Beamoptimering	14
Bild placering	36
Bluetooth Wireless Audio Receiver	30
Bluetooth-komponenter.....	30
Blu-ray-skivspelare.....	20
Brännvidd	35

C

Ch Out	23
CINEMA DSP	22
CINEMA DSP-indikator	47
Compressed Music Enhancer	21

D

Decoder Mode	27
Deep Color.....	50
Digital ljudkabel med stiftkontakter.....	9
Digital ljudprojektor	49
Dolby Digital	49
Dolby Digital Plus	49
Dolby Pro Logic IIx.....	50
Dolby TrueHD.....	21, 50

DTS.....	27, 50
DTS-HD High Resolution	46
DTS-HD High Resolution Audio	50
DTS-HD Master Audio.....	21, 50
Dynamisk omfångskontrol.....	37

E

Enhet inställning	40
Entertainment.....	23

F

F-display inställning	40
Felmeddelande.....	13
Felsummern ljuder	13
Film.....	22
Fjärrkontroll.....	48
Fjärrkontrollsensor.....	46
Frontpanel	46
Frontpanelens display	47

G

Glidark	5
---------------	---

H

Härdat glas	5
HD-ljudsignaler	22
HDMI.....	50
HDMI-kabel.....	8
HDMI-kontroll.....	39
HDMI-kontrollfunktion	18
Horisontell vinkel	35
Hörlurar.....	23, 26

I

Ihoppning	30
Innan du installerar den här enheten	5
Insomningstimer	27
INTELLIBEAM MIC-uttag.....	46
IntelliBeam-mikrofon	11
Interlock.....	29
iPhone	29
iPod	29

K

Kanal (ch)	49
Kanalutmatning.....	25

L

Längs med väggen	34
LFE	26, 36
Ljud ut	23
Ljud ut-inställning	37
Ljudoptimering	11, 14
Ljuduppspelning	39
Ljudutmatningsmetod	23
Ljudval för HDMI-ingång	38

M

Mikrofonställ av hårdpapp	11
Minne	16
MP3	21
Musik	23
My Sur (My Surround)	24

N

Namnbyte av ingång	39
--------------------------	----

O

Optisk kabel	8, 9
OSD-inställning	40

P

Parameterinställning	34
PCM (Pulse Code Modulation)	50
PHONES-uttag	46

R

Registrering av HDMI-komponenter på TV:n	19
--	----

S

Samplingsfrekvens	21, 22, 49
Satellit/kabel-TV	9
Signal Info	28
SLEEP-indikator	27, 47
Spelkonsol	20
Språk-inställning	40
St+3Beam (Stereo+3Beam)	24
St+3Beam2 (St+3Beam Plus2)	24
STATUS-indikator	46
Stereoläge	21
Stråloptimering	11

Strömkabel	8, 47
Subwoofer	20, 21
Subwooferinställningar	36
Sur	23
Sur. Dec. Mode	27
Surroundavkodare	25
Surroundläge	21
Surroundljud	22
Sweetspot	35
Systemindikator	46

T

Testtoner	37
Tonkontroll	36
TV	20

U

UniVolume	21
-----------------	----

V

Videokabel med stiftkontakter	8
Vinkel mot vägg eller hörn	34
VOL-indikator	20, 47
Volume Trim	27
Volym	20
Volymbalans	21

W

Wireless System	29
WMA	21

X

x.v.Color	50
-----------------	----

Y

YBA-10	31
YDS-12	29
YID-W10	29

ATTENZIONE: PRIMA DI USARE QUEST'UNITÀ.

- 1 Per assicurarsi le migliori prestazioni dell'unità, leggere questo manuale per intero. Conservarlo poi in un luogo sicuro per poterlo riutilizzare al momento del bisogno.
- 2 Installare l'unità in una posizione ben ventilata, fresco asciutta e pulita - lontano da luce solare diretta, sorgenti di calore, vibrazioni, polvere, umidità e/o freddo. Per un'adeguata entilazione mantenere le seguenti distanze.
Retro: 5 cm
Ai lati: 5 cm
- 3 Installare quest'unità lontano da elettrodomestici, motori o trasformatori, perché possono causare ronzii.
- 4 Non esporre quest'unità a variazioni repentine della temperatura ambiente e non installarle in stanze molto umide (ad esempio dove è in uso un umidificatore) per evitare che in essa si formi condensa, che a sua volta può causare folgorazioni, incendi, guasti e/o ferite.
- 5 Evitare di installare l'unità in una posizione dove possano su di essa cadere oggetti o liquidi. Inoltre, non posare su di essa:
 - Altri componenti, dato che possono causare danni e/o lo scolorimento della superficie dell'apparecchio.
 - Candele o altri oggetti che bruciano, dato che possono causare incendi, danni all'unità e/o ferite a persone.
 - Contenitori di liquidi, dato che possono cadere e causare folgorazioni all'utente e guasti a quest'unità.
- 6 Non coprire quest'unità con giornali, tovaglie, tende o altro per non impedirne la dispersione del calore. Se la temperatura al suo interno dovesse salire, può causare incendi, guasti e/o ferite.
- 7 Non collegare quest'unità ad una presa di corrente sino a che tutti i suoi collegamenti sono completi.
- 8 Non usare l'unità capovolta. Potrebbe surriscaldarsi e guastarsi.
- 9 Non agire con forza eccessiva su interruttori, manopole e/o cavi.
- 10 Per scollegare un cavo, tirare la spina e mai il cavo stesso.
- 11 Non pulire mai quest'unità con solventi ed altre sostanze chimiche. Essi possono danneggiarne le finiture. Usare semplicemente un panno soffice e pulito.
- 12 Usare solo corrente elettrica del voltaggio indicato. L'uso di voltaggi superiori è pericoloso e può causare incendi, guasti e/o ferite. Yamaha non può venire considerata responsabile di danni risultanti dall'uso di quest'unità con un voltaggio superiore a quello prescritto.
- 13 Per evitare danni dovuti a fulmini, scollegare il cavo di alimentazione dalla presa durante temporali.
- 14 Non tentare di modificare o riparare quest'unità. Affidare qualsiasi riparazione a personale qualificato Yamaha. In particolare, non aprirla mai per alcun motivo.
- 15 Se si prevede di non dover fare uso di quest'unità per qualche tempo, ad esempio per andare in vacanza, scollegarne la spina di alimentazione dalla presa di corrente.
- 16 Prima di concludere che l'unità è guasta, non mancate di leggere la sezione di questo manuale dedicata alla "RISOLUZIONE DEI PROBLEMI".
- 17 Prima di spostare quest'unità, premere il pulsante  portandolo nella modalità di attesa e scollegare la spina di alimentazione di CA dalla presa di corrente.
- 18 Installare quest'unità vicino ad una presa di corrente alternata dove la spina del cavo di alimentazione possa venire facilmente raggiunta.

- 19 Le batterie vanno protette da calore eccessivo, ad esempio luce solare diretta, fiamme, e così via. In caso di smaltimento di batterie, rispettare le normative locali.
- 20 Il volume eccessivo in cuffia e l'uso eccessivo di cuffie possono danneggiare gravemente l'udito.

Questa unità non viene scollegata dalla fonte di alimentazione CA fintanto che essa rimane collegata alla presa di rete, ciò anche se l'unità viene spenta col comando . Questo stato viene chiamato modo di standby. In questo stato l'unità consuma una quantità minima di corrente.

AVVERTENZA
PER RIDURRE IL RISCHIO DI INCENDI E FOLGORAZIONI, NON ESPORRE QUEST'UNITÀ A PIOGGIA O UMIDITÀ.

ATTENZIONE
Pericolo di esplosione se la batteria viene installata scorrettamente. Sostituire solo con un pezzo dello stesso tipo o equivalente.

ATTENZIONE
L'uso di controlli, regolazioni, operazioni o procedure non specificati in questo manuale possono risultare in esposizione a radiazioni pericolose.

Note

- Gli altoparlanti dell'unità utilizzano magneti. Non collocate sul rack oggetti sensibili al magnetismo quali televisori CRT, orologi, carte di credito, floppy disk, ecc.
- Se l'unità viene collocata vicino a un televisore CRT, l'immagine o il suono potrebbe risultare distorto. In tal caso allontanate il televisore dall'unità.

■ Note su telecomando e batterie

- Non versare acqua o altri liquidi sul telecomando.
- Non far cadere il telecomando.
- Non lasciare o non riporre il telecomando in ambienti quali:
 - luoghi umidi, ad esempio un bagno
 - luoghi ad alta temperatura, ad esempio un calorifero o una stufa
 - luoghi a temperatura molto bassa
 - luoghi polverosi
- Non esporre il sensore del telecomando di questa unità alla luce diretta del sole o all'illuminazione di lampade quali le lampade a fluorescenza.
- Man mano che le batterie invecchiano, la portata operativa del telecomando si riduce in modo considerevole. Se si verifica tale condizione, sostituire appena possibile le batterie con due batterie nuove.
- Cambiare tutte le batterie appena si notano i seguenti sintomi: la portata operativa del telecomando diminuisce oppure l'indicatore di trasmissione non si illumina o si affievolisce.
- Non mescolare batterie vecchie e nuove.
- Non usare insieme batterie di tipo differente (ad esempio alcaline e al manganese). Leggere attentamente la confezione, dato che questi tipi di batterie, benché differenti, possono avere la stessa forma e lo stesso colore.
- Le batterie scariche possono perdere. Se le batterie perdono, devono essere smaltite immediatamente. Non toccare il materiale fuoriuscito ed evitare che venga a contatto con gli indumenti, ecc. Pulire accuratamente il vano batterie prima di installare delle batterie nuove.
- Non gettare le batterie insieme ai normali rifiuti domestici. Smaltirle in modo corretto, secondo le normative locali.

Che cosa è possibile fare con quest'unità

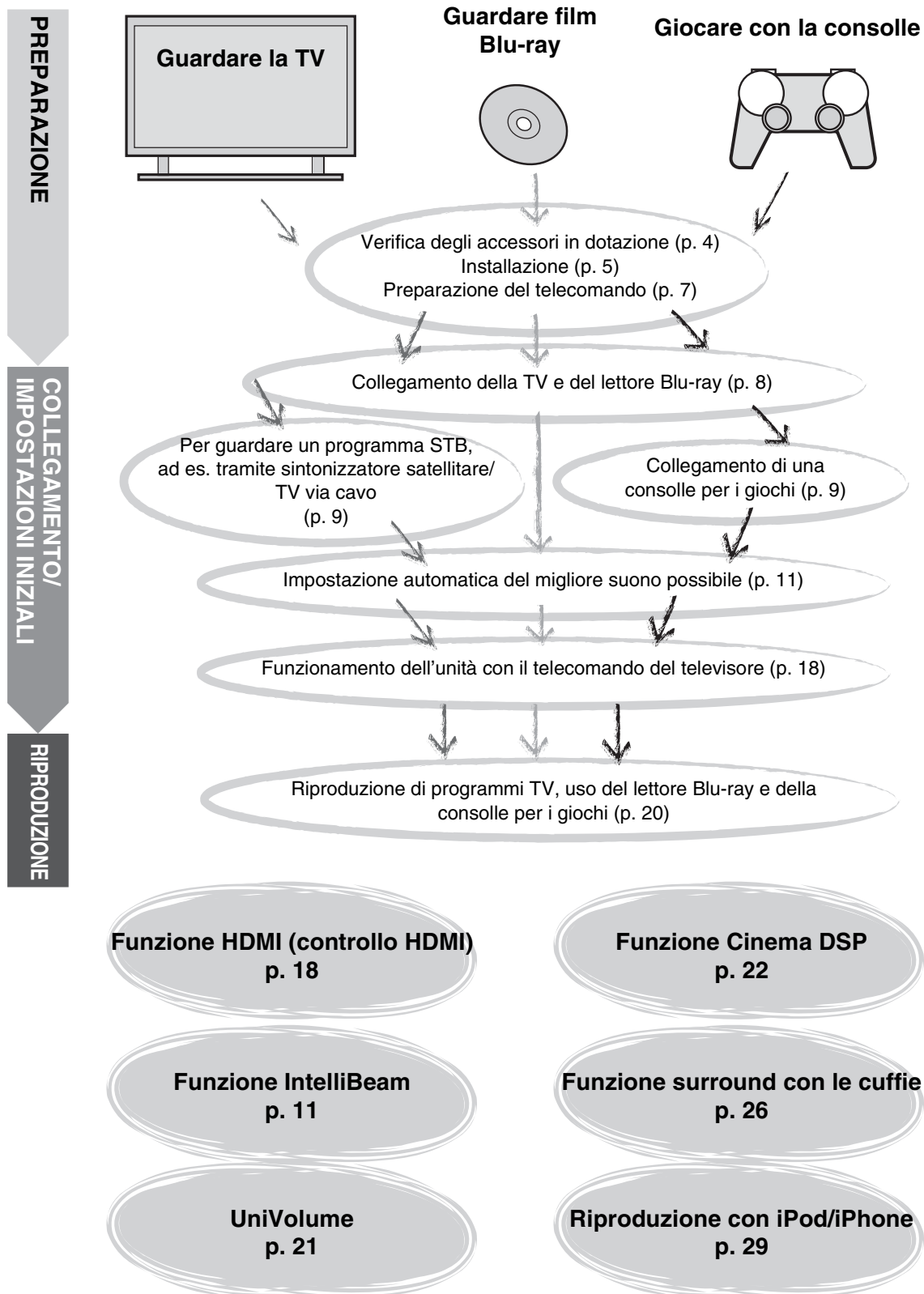

Indice

PREPARAZIONE

Preparativi	4
Accessori forniti	4

COLLEGAMENTO/IMPOSTAZIONI INIZIALI

Installazione	5
Preparazione del telecomando	7
Collegamenti	8
Collegamento del televisore e del lettore Blu-ray	8
Collegamento della consolle per i giochi o del sintonizzatore	9
Impostazioni iniziali	10
Selezione della lingua per la visualizzazione del menu	10
Configurazione automatica per effetti surround appropriati (IntelliBeam)	11
Funzionamento dell'unità con il telecomando del televisore	18

RIPRODUZIONE

Funzioni di riproduzione	20
Operazioni di base per la riproduzione	20
Riproduzione dell'audio con le proprie preferenze	21
Commutazione del suono stereo/surround	21
Riproduzione di formati compressi digitalmente (MP3, WMA, ecc.) con un suono arricchito (Compressed Music Enhancer)	21
Regolazione automatica del volume (UniVolume)	21
Regolazione del bilanciamento del volume	21
Riproduzione del realistico suono surround (CINEMA DSP)	22
Modificare il metodo di uscita audio per la riproduzione surround	23
Impostazione del decoder surround	25
Uso delle funzioni utili	26
Ascolto con le cuffie	26
Funzione timer di spegnimento/autospegnimento	27
Impostazioni per ogni sorgente d'ingresso (menu Opzioni)	27
Riproduzione con iPod/iPhone	29
Se si usa l'adattatore dock universale Yamaha per l'iPod (YDS-12 opzionale, ecc.)	29
Se si usa il sistema wireless per iPod (YID-W10 opzionale)	29
Riproduzione di contenuti dei componenti Bluetooth	30
Abbinamento	30
Collegamento	31

IMPOSTAZIONI

Menu di impostazione	32
Procedura di impostazione	32
Elenco del menu di impostazione	33
Impostazione manuale	34
Impostazione parametri	34
Regolazione dei raggi	35
Localizzazione dell'immagine	36
Controllo dei toni	36
Controllo dei toni	36
Impostazioni del subwoofer	36
Controllo del ritardo audio	36
Controllo della gamma dinamica	37
Livello del volume di ciascun canale con i toni di prova	37
Impostazioni uscita suono	37
Configurazione dell'uscita dei raggi sonori	37
Assegnazione dell'ingresso	38
Assegnazione dell'ingresso	38
Cambiamento di nome dell'ingresso	39
Impostazione HDMI	39
MENU DISPLAY	40
Impostazioni avanzate	41

RISOLUZIONE DEI PROBLEMI

Risoluzione dei problemi	42
--------------------------------	----

INFORMAZIONI SULL'UNITÀ

Comandi e loro funzioni	46
Glossario	49
Dati tecnici	51
Uso del DVD dimostrativo in dotazione	53
Indice analitico	54

Informazioni sul manuale

- In questo manuale, le operazioni che è possibile eseguire sia tramite i tasti del pannello anteriore che con il telecomando vengono spiegate con l'uso del telecomando.
-  indica un suggerimento riguardante un'operazione.
- Le note contengono importanti informazioni e istruzioni per il funzionamento.
- Questo manuale è stato realizzato prima della produzione dell'apparecchio. La progettazione e i dati tecnici sono soggetti a modifiche dei componenti dovute a migliorie, ecc. Nel caso di differenze tra il manuale ed il prodotto, quest'ultimo ha la priorità.
- La lettera dell'alfabeto (per esempio **A**) indica il(i) tasto(i) del telecomando illustrato nella parte sinistra della pagina seguente.

Preparativi

Accessori forniti

Prima di eseguire il montaggio e i collegamenti, assicurarsi di avere ricevuto tutti i componenti sotto riportati.¹⁾

Telecomando

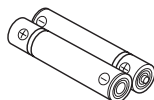
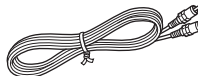
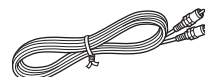
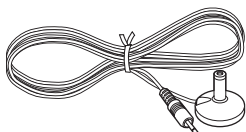
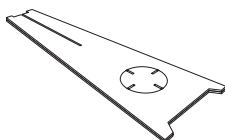
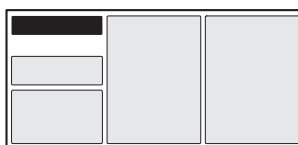
Batterie (x 2)
(AA, R6, UM-3)Cavo ottico
(1,5 m)Cavo audio digitale a
spinotti (1,5 m)Cavo video a spinotti
(per la visualizzazione
di menu e video iPod)
(1,5 m)Microfono IntelliBeam (x 1)
(6 m)Supporto di cartone del
microfono (x 1)Manuale di
installazione

Guida rapida

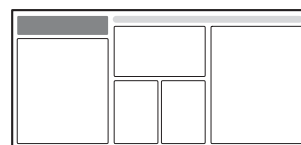
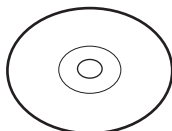
DVD dimostrativo
(p. 53)Manuale di istruzioni
(questo manuale)

Unità principale

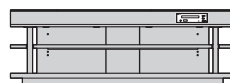

Prima di utilizzare questa unità, è necessario effettuare il montaggio. Verificare che la confezione contenga tutti i componenti sotto elencati, dato che servono tutti per completare il montaggio. Per l'installazione, vedere il relativo manuale.

- Unità principale
- Ripiano
- Pannello inferiore
- Pannello superiore di vetro
- Perni
- Viti grandi M5 x 30 mm
- Elementi di fissaggio
- Pannelli posteriori (destro e sinistro)
- Montanti di supporto
- Pannello posteriore centrale
- Staffe
- Viti piccole M4 x 10 mm
- Rondelle

1)

In base al collegamento, i cavi in dotazione potrebbero non essere necessari.

Installazione

Dopo il montaggio, disporre l'unità nella posizione appropriata. Per il montaggio, consultare il manuale di installazione fornito. Questa sezione descrive le posizioni di installazione di questa unità. Vedere sotto il paragrafo "Note relative all'installazione" e sistemare correttamente l'unità scegliendo un luogo sicuro.

Note relative all'installazione

- Installare il televisore seguendo le istruzioni del produttore, per evitare che si possa ribaltare.
- Gli altoparlanti di quest'unità utilizzano dei magneti. Non posare sopra al rack oggetti sensibili al magnetismo, per esempio orologi, carte di credito, floppy-disk, ecc.
- Se si posiziona l'unità vicino ad un televisore tipo CRT, si potrebbero verificare distorsioni all'immagine o al suono.

Attenzione: manipolazione del vetro temprato

Il pannello superiore è realizzato in vetro temprato, per migliorarne la resistenza e la sicurezza. Inoltre, sul vetro temprato è stata applicata una pellicola di sicurezza, per offrire una protezione aggiuntiva dalle lesioni nel caso il vetro venga infranto. Tuttavia, se lo si dovesse maneggiare in modo non corretto, il vetro si potrebbe rompere scagliando nell'aria schegge e frammenti, con il rischio di lesioni. Si raccomanda di seguire le precauzioni riportate nel seguito:

- Evitare di sottoporre il vetro a urti violenti (per esempio, evitare di scagliare oggetti con il rischio di colpirlo)
- Evitare che il vetro venga a contatto con oggetti acuminati o taglienti.
- In caso di rigatura, il vetro temprato si può rompere inaspettatamente. In presenza di rigature, sostituire immediatamente il vetro.
- Non rimuovere l'adesivo con l'avvertenza relativa al vetro.

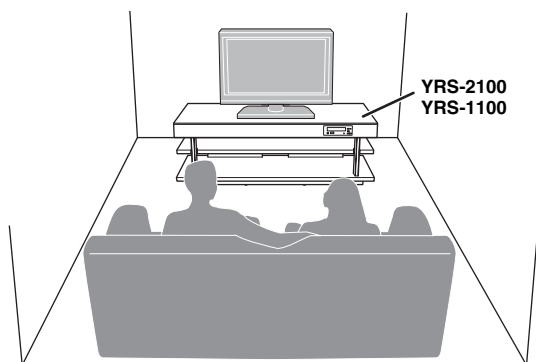

- Installare questa unità al centro tra due pareti.
- La posizione di ascolto (ad es., un divano) deve essere localizzata di fronte all'unità.
- La distanza tra posizione di ascolto e unità deve essere di almeno 1,8 m.

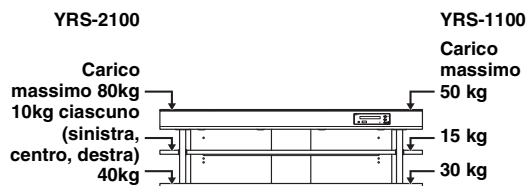

Lastra scorrevole interna

Al fondo dell'unità è fissata una lastra scorrevole interna, che permette di spostare facilmente in posizione l'unità. Per evitare di danneggiare il pavimento, rimuovere polvere e detriti prima di spostare l'unità.

Prima dell'installazione di questa unità

Questa unità crea un suono surround riflettendo i raggi sonori proiettati sulle pareti dell'ambiente di ascolto. Gli effetti del suono surround prodotti da questa unità potrebbero non essere sufficienti quando l'unità è installata nelle seguenti ubicazioni:

- Ambienti con pareti non adatte a riflettere i raggi sonori
- Ambienti con pareti ad assorbimento acustico
- Ambienti con misurazioni non comprese nel seguente range: L (da 3 a 7 m) × A (da 2 a 3,5 m) × P (da 3 a 7 m)
- Ambienti con posizione di ascolto distante a meno di 1,8 m rispetto all'unità
- Ambienti dove sono presenti oggetti, ad es. mobili, che probabilmente ostacolano il percorso dei raggi sonori
- Ambienti dove la posizione di ascolto si trova in prossimità delle pareti
- Ambienti dove la posizione di ascolto non si trova di fronte a questa unità

■ My Surround

In un ambiente come quello qui in alto, sarà possibile apprezzare gli straordinari effetti surround di My Surround (c.p. 24).

Installazione dell'unità

Questa unità emette raggi sonori come indicato nelle illustrazioni qui di seguito. Installare l'unità lontana da oggetti, come ad esempio i mobili, che potrebbero ostacolare il percorso dei raggi, altrimenti potrebbe non essere possibile ottenere gli effetti sonori surround desiderati. È possibile installare questa unità parallelamente a una parete o in un angolo.

Installazione parallela

Installare questa unità al centro esatto della parete, equidistante dagli angoli destro e sinistro.

Installazione in un angolo

Installare questa unità in un angolo con un'angolazione da 40° a 50° rispetto alle pareti adiacenti.



Un oggetto, ad es. un mobile

Installazione parallela (con 5Raggi)

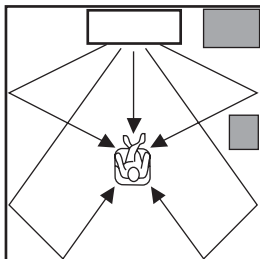

Installazione in angolo (con Stereo+3Raggi)

da 40° a 50°

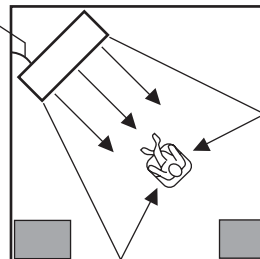

■ Esempi di installazione

Installazione parallela

Installare l'unità il più vicino possibile al centro del muro.

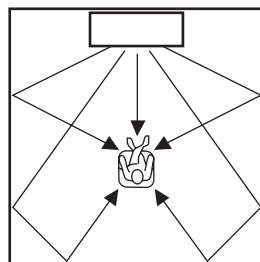
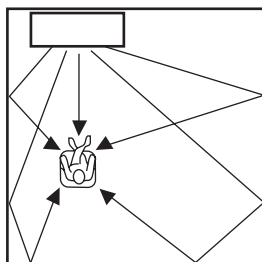

Condizioni ideali di installazione

Installare l'unità il più vicino possibile, esattamente davanti alla posizione di ascolto.

La distanza tra posizione di ascolto e unità deve essere di almeno 1,8 m.

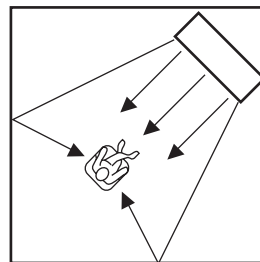
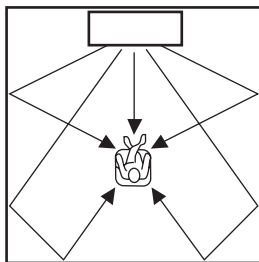
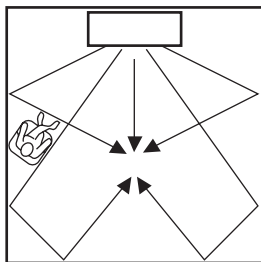

Installazione in un ambiente non quadrato

Installare l'unità in modo che i raggi sonori possano venire riflessi dal muro.

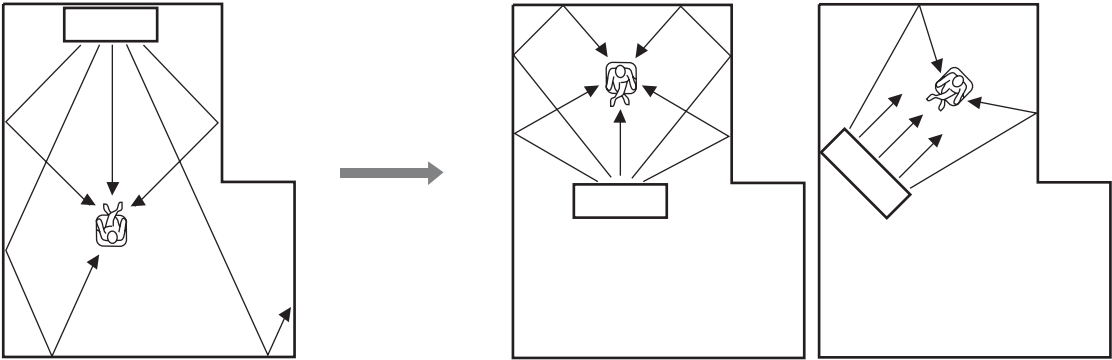

Preparazione del telecomando

Prima di installare le batterie o utilizzare il telecomando, assicurarsi di leggere le avvertenze sul telecomando e sulle batterie in "ATTENZIONE: PRIMA DI USARE QUEST'UNITÀ."

Installazione delle batterie

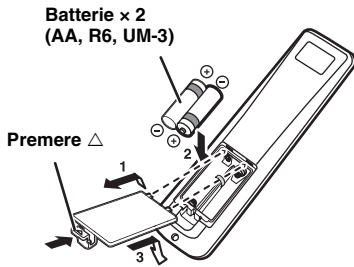

Rimuovere il foglio trasparente prima dell'uso.

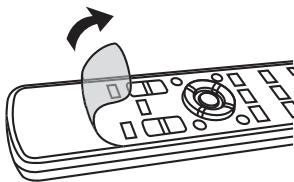

Portata

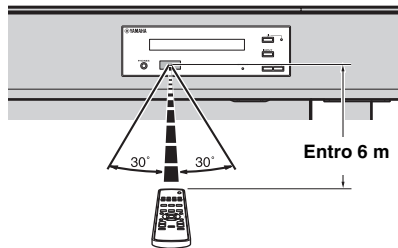

PREPARAZIONE

COLLEGAMENTO/
IMPOSTAZIONI INIZIALI

RIPRODUZIONE

IMPOSTAZIONI

RISOLUZIONE DEI
PROBLEMI

INFORMAZIONI
SULL'UNITÀ

Italiano

Collegamenti

- Non collegare il cavo di alimentazione finché non saranno stati completati tutti i collegamenti.
- Non esercitare una forza eccessiva al momento di inserire la spina del cavo. Così facendo, si rischia di danneggiare la spina e/o il terminale.

Collegamento del televisore e del lettore Blu-ray

Per collegare i cavi, rispettare l'ordine riportato sotto.

1 Cavo HDMI (opzionale)

Invia i segnali digitali audio/video del lettore Blu-ray in ingresso a questa unità.

2 Cavo HDMI (opzionale)

Il video digitale del disco Blu-ray viene visualizzato sul televisore.

3 Cavo a fibre ottiche (in dotazione)

Riproduce il suono digitale del televisore su questa unità.

4 Cavo video a spinotti (in dotazione)

Per visualizzare i menu di impostazione di YRS-2100/YRS-1100 sul televisore.

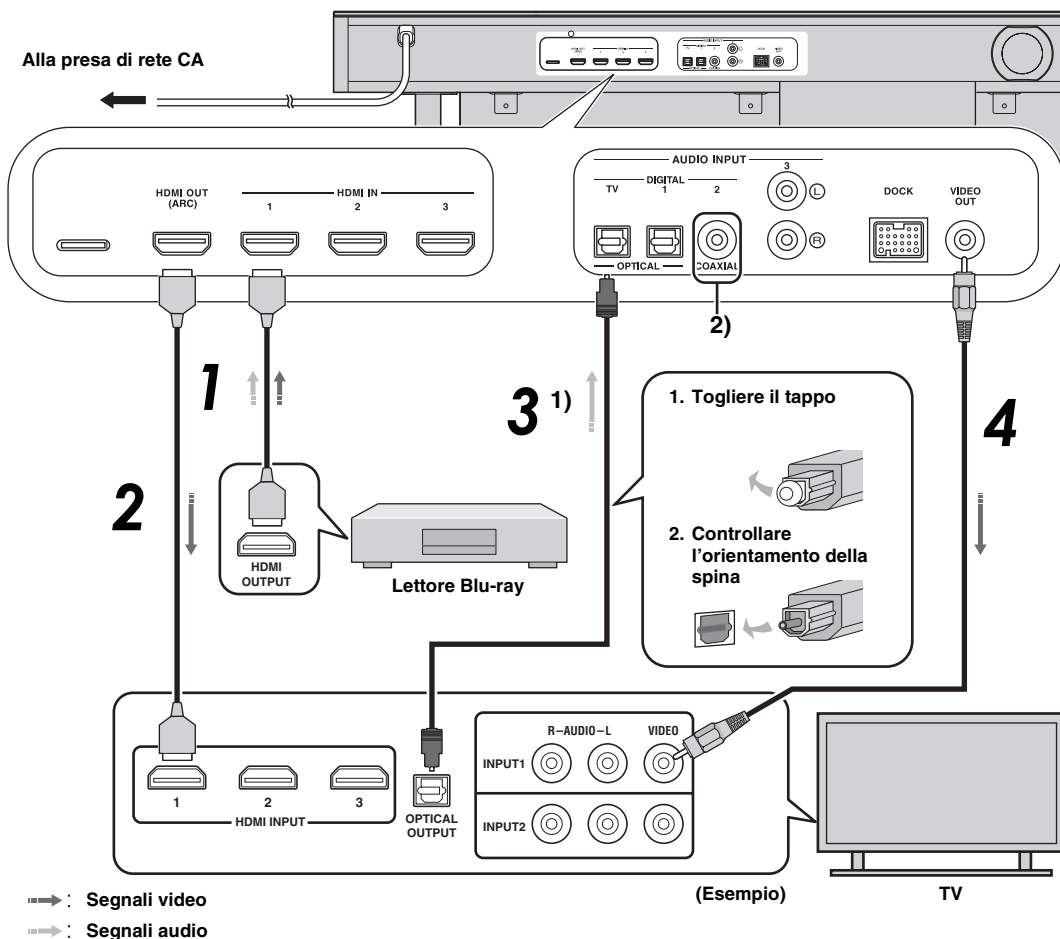

1) ☀️

Televisore con supporto per il canale audio di ritorno (ARC)

- Collegare il cavo HDMI al terminale del televisore supportato per il canale audio di ritorno (il terminale contrassegnato dalla scritta "ARC"). In questo caso, non è necessario collegare il cavo ottico.
- Attivare la funzione di controllo HDMI di questa unità (☞ p. 39).

Che cos'è il canale audio di ritorno (ARC)?

Si tratta di una funzione che trasmette il segnale audio digitale in uscita dal televisore a questa unità tramite un cavo HDMI. Grazie ad essa, non è necessario disporre di un cavo audio digitale a spinotti per collegare il televisore e questa unità.

2) ☀️

In base all'impostazione, è possibile selezionare la funzione HDMI per il segnale video e l'audio digitale con cavo ottico o coassiale oppure audio analogico per segnale audio. Vedere "Assegnazione dell'ingresso" (☞ p. 38).

Collegamento della console per i giochi o del sintonizzatore

Dispositivo esterno aggiuntivo (esempio)	Cavo di collegamento
1 Console giochi con supporto HDMI	Cavo HDMI (opzionale)
2 Televisore via satellite/via cavo (con supporto HDMI)	Cavo HDMI (opzionale)
3 Televisore via satellite/via cavo (senza supporto HDMI)	Cavo audio digitale a spinotti (in dotazione) ⁴⁾
4 Console giochi senza supporto HDMI	Cavo audio analogico stereo a spinotti (opzionale) ⁴⁾

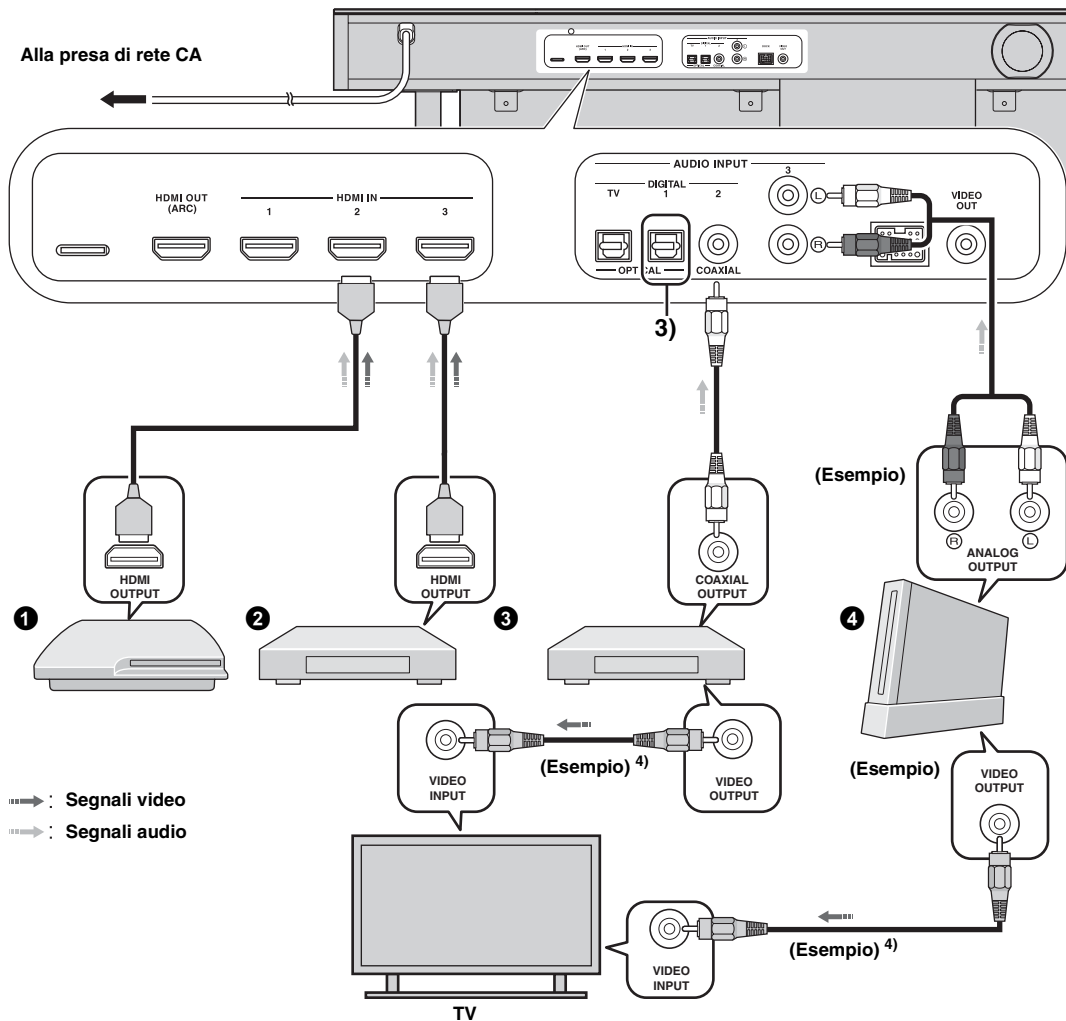

3)

I dispositivi aggiuntivi dotati di una presa di uscita per segnale ottico digitale si collegano alla presa di ingresso per segnale ottico digitale di questa unità attraverso un cavo ottico.

4)

Per collegare una console giochi o un sintonizzatore al televisore, è necessario disporre di cavi video a spinotti aggiuntivi (opzionali).

Impostazioni iniziali

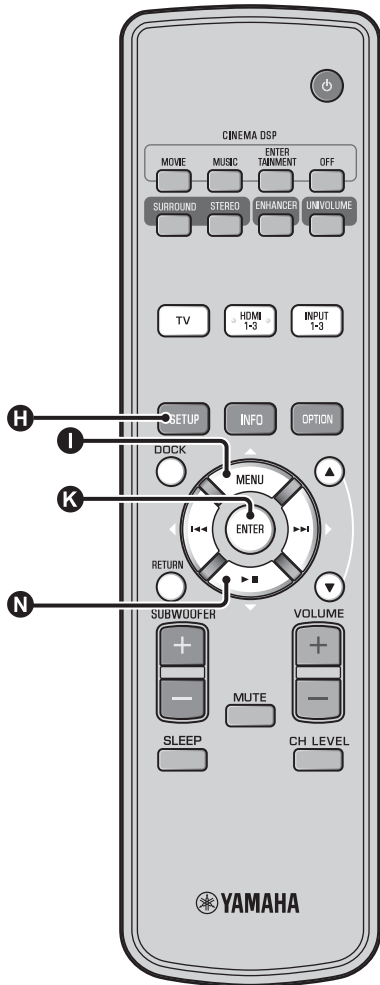

Selezione della lingua per la visualizzazione del menu

1 Accendere l'unità e il televisore.

2 Commutare l'ingresso del televisore su "VIDEO INPUT 1 (esempio)".



(esempio)

Verificare se viene visualizzata la schermata iniziale. ¹⁾

3 Tenere premuto il tasto **H** SETUP fino a che non appare il menu "LANGUAGE SETUP" sul televisore.

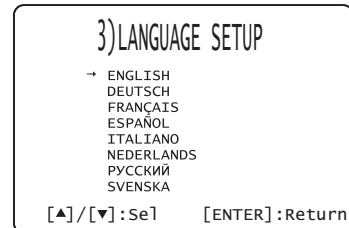

4 Premere i tasti **I** ▲ / **N** ▼ per selezionare la lingua desiderata, quindi premere il tasto **K** ENTER.

Voce selezionabile: ENGLISH, DEUTSCH, FRANÇAIS, ESPAÑOL, ITALIANO, NEDERLANDS, РУССКИЙ, SVENSKA

Impostazione iniziale: English



Quando la schermata non viene visualizzata

Confermare quanto segue:

- La presa di ingresso del televisore e la presa di uscita video dell'unità sono collegate.
- L'ingresso del televisore è impostato su "VIDEO INPUT 1 (esempio)".

Configurazione automatica per effetti surround appropriati (IntelliBeam)

L'unità crea un campo sonoro riflettendo i raggi sonori dalle pareti dell'ambiente di ascolto e ampliando la coesione di tutti i canali. Proprio come si farebbe con la disposizione dei diffusori di altri sistemi audio, è necessario impostare l'angolo del raggio per usufruire del suono migliore possibile dell'unità.

L'unità utilizza le funzionalità di ottimizzazione dei raggi e ottimizzazione del suono con l'aiuto del microfono IntelliBeam in dotazione, consentendo di evitare la complicata impostazione basata sull'ascolto e ottenendo regolazioni del suono altamente accurate che meglio si adattano all'ambiente di ascolto. Queste due funzionalità sono definite genericamente "IntelliBeam".

Ottimizzazione dei raggi:

Questa funzionalità ottimizza l'angolazione dei raggi in modo da impostare al meglio i parametri per l'ambiente di ascolto.

Ottimizzazione del suono:

Questa funzionalità ottimizza il ritardo, il volume e la qualità dei raggi in modo da impostare al meglio i parametri per l'ambiente di ascolto. L'unità esegue queste due ottimizzazioni automatiche con l'ausilio del microfono IntelliBeam in dotazione. **2)**

Nota

- Non è possibile eseguire la procedura di CONFIG. AUTOMATICA con successo se questa unità viene installata in uno degli ambienti descritti in "Installazione dell'unità" a pagina 6. In tali casi, eseguire la CONFIG. MANUALE (es. p. 14) per regolare manualmente i parametri corrispondenti.
- Non collegare il microfono IntelliBeam a un cavo di prolunga onde evitare una inaccurata ottimizzazione del suono.
- Dopo aver completato la procedura di CONFIG. AUTOMATICA, accertarsi di scollegare il microfono IntelliBeam.
- Il microfono IntelliBeam è sensibile al calore.
 - Tenere il microfono IntelliBeam lontano dalla luce solare diretta.
 - Non collocare il microfono IntelliBeam sopra l'unità.

Installazione del microfono IntelliBeam

Seguire la procedura qui di seguito per collegare il microfono IntelliBeam all'unità e collocarlo in una posizione appropriata.

1 Collocare il microfono IntelliBeam su una superficie piana nella normale posizione di ascolto.

Utilizzare il supporto di cartone del microfono in dotazione o un treppiede per collocare il microfono IntelliBeam alla stessa altezza delle orecchie dell'ascoltatore in posizione seduta.

Assemblare il supporto di cartone del microfono in dotazione

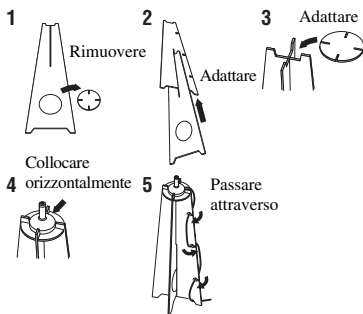

Accertarsi che non siano presenti ostacoli tra il microfono IntelliBeam e le pareti nell'ambiente di ascolto in quanto tali oggetti ostruiscono il percorso dei raggi sonori. Ad ogni modo, gli eventuali oggetti a contatto con le pareti verranno considerati come parti sporgenti delle pareti stesse.

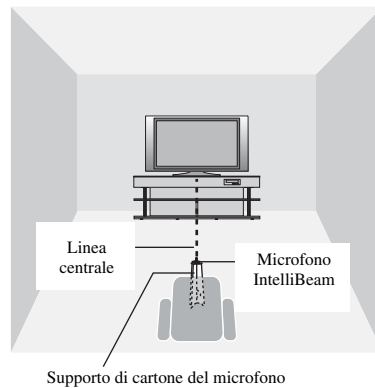
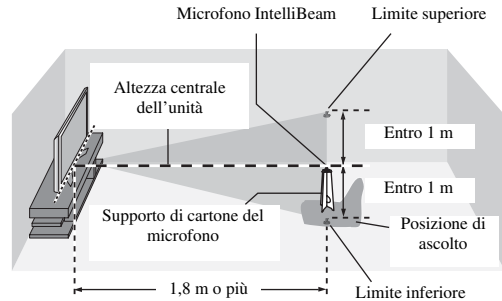

2 Verificare se è collegato il cavo video a spinotti in dotazione e che le cuffie non siano collegate.

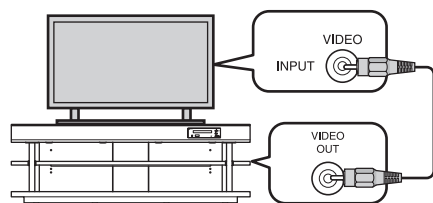

2)

- Viene visualizzata automaticamente la schermata "OTTIMIZ. RAGGI+SUONO" quando il microfono IntelliBeam è collegato. Nel menu di impostazione è possibile selezionare separatamente "OTTIMIZ. SOLO RAGGI" o "OTTIMIZ. SOLO SUONO" (es. p. 14).

- I dati vengono automaticamente salvati nella memoria di sistema (es. p. 16). È possibile salvare i numerosi dati a seconda dell'ambiente di ascolto ed è possibile modificare l'impostazione nel modo più conveniente.

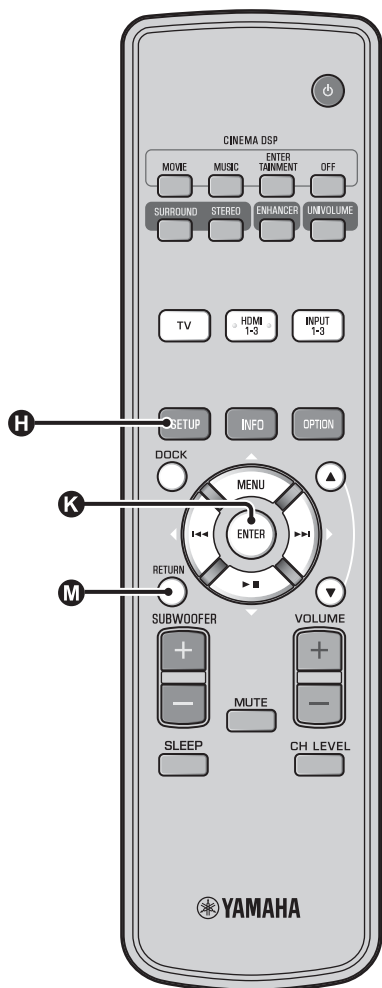

Utilizzo della CONFIG. AUTOMATICA (IntelliBeam)

❗ Nota

- È normale che il tono di prova venga emesso durante la procedura di CONFIG. AUTOMATICA. Assicurarsi che non siano presenti bambini vicino alla stanza di ascolto quando è in atto la procedura CONFIG. AUTOMATICA.
- Assicurarsi che la stanza di ascolto sia più silenziosa possibile. Per misurazioni accurate, spegnere l'aria condizionata o altri apparecchi che generano rumori.
- Se ci sono tende nella stanza di ascolto, si raccomanda di seguire le procedure in basso.
 - 1 Aprire le tende per migliorare la riflessione del suono.
 - 2 Avviare "OTTIMIZ. SOLO RAGGI".
 - 3 Chiudere le tende.
 - 4 Avviare "OTTIMIZ. SOLO SUONO".

1 Accendere l'unità e il televisore.

2 Commutare l'ingresso del televisore su "VIDEO INPUT 1 (esempio)".

3 Collegare il microfono IntelliBeam in dotazione alla presa INTELLIBEAM MIC.

La presa si trova nella parte sottostante dell'unità principale.

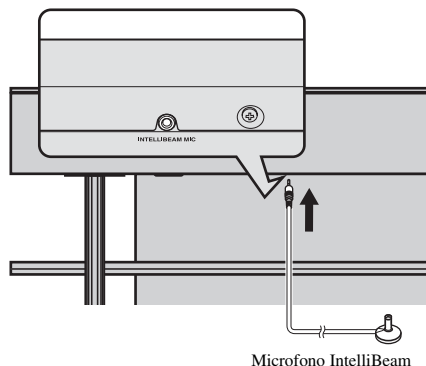

Microfono IntelliBeam

1) ☀️

Quando si preme il tasto **M** RETURN viene visualizzato il menu di impostazione

Premere il tasto **H** SETUP ripetutamente e visualizzare nuovamente la schermata menu, quindi selezionare: "CONFIG. AUTOMATICA" → "OTTIMIZ. RAGGI+SUONO".

Quando la schermata non viene visualizzata

Confermare il caso qui di seguito:

- La presa di ingresso del televisore e la presa di uscita video dell'unità sono collegate.
- L'ingresso del televisore è impostato su "VIDEO INPUT 1 (esempio)".

2) ☀️

"OTTIMIZ. RAGGI+SUONO" viene selezionato automaticamente. Quando si esegue solo "OTTIMIZ. SOLO RAGGI" o "OTTIMIZ. SOLO SUONO", consultare la sezione "CONFIG. AUTOMATICA attraverso il menu di impostazione (es. p. 14)".

3) ☀️

- Attendere fuori dalla stanza durante la procedura CONFIG. AUTOMATICA.
- La procedura di CONFIG. AUTOMATICA richiederà circa 3 minuti.
- Per annullare la procedura di CONFIG. AUTOMATICA dopo l'avvio, premere il tasto **M** RETURN.

Dopo aver collegato il microfono IntelliBeam all'unità, viene visualizzata la schermata sottostante. 1) 2)

CONFIG. AUTOMATICA
(PREPARAZIONE e CONTROLLO)
Per favore collegare il MIC.
Posizionare il MIC almeno a
1,8m dall'proiettore sonoro.
Il MIC va posizionato al
livello del punto di ascolto.
Tempo necessario 3 min.
Dopo la pressione di [ENTER],
lasciare la stanza.
[ENT.]Iniziare. [RET.]Annullare

Nota

Non saranno possibili le impostazioni ottimali se si rimane all'interno della stanza. Prepararsi ad abbandonare l'ambiente entro 10 secondi dopo aver premuto **K** ENTER nella fase 4.

4 Premere il tasto **K ENTER per avviare la procedura di CONFIG. AUTOMATICA e poi abbandonare l'ambiente entro 10 secondi. 3)**

La schermata di configurazione cambierà durante la procedura CONFIG. AUTOMATICA.

INIZIO CONFIG. AUTOMATICA
INIZIERA' IN 10 SEC.
Lasciare la stanza.

[RETURN]:Annullare

(Dopo 3 min.)

VISUALIZZAZIONE RISULTATO
MISURAZIONI COMPLETE.
MODO RAGGI:5Raggi/Più2
SUBWOOFER:51
[ENTER]:Salvare config.
[RETURN]:Non salvare config.

Se la procedura di CONFIG. AUTOMATICA è completa, l'unità fa risuonare l'avvertimento. 4)

4)

- Se si verificasse un errore, si sentirà un suono di avvertimento e verrà visualizzato un messaggio di errore. Per ulteriori informazioni sui messaggi di errore, vedere "Messaggi di errore per la CONFIG. AUTOMATICA" (p. 15).
- Se viene visualizzato "VERIFICA AMBIENTE:Fallito", consultare la sezione "Messaggi di errore per la CONFIG. AUTOMATICA" (p. 15), premere il tasto **M** RETURN e quindi avviare nuovamente la procedura di CONFIG. AUTOMATICA.
- A seconda dell'ambiente di ascolto, le angolazioni dei raggi anteriore destro e sinistro e surround sinistro e destro possono essere impostate allo stesso valore anche se viene visualizzato come risultato "MODO RAGGI:5 Raggi".

5 Premere il tasto **K ENTER per confermare i risultati. 5)**

Il risultato della misurazione viene salvato.

CONFIG. AUTOMATICA COMPLETA

Per favore
scollegare il microfono
dall'proiettore sonoro.

6 Rimuovere il microfono IntelliBeam.

Viene visualizzata la schermata iniziale. 6)

Conservare il microfono IntelliBeam in un luogo sicuro.

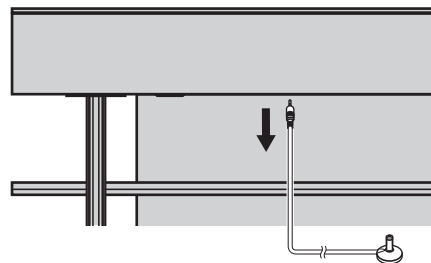

I risultati della misurazione sono archiviati nella memoria interna dell'unità finché non si eseguirà nuovamente la procedura di CONFIG. AUTOMATICA o si configureranno le impostazioni manualmente. È possibile salvare il risultato di numerose misurazioni utilizzando la funzione di impostazione della memoria (p. 16).

5)

Se non si vogliono mantenere i risultati, premere il tasto **M** RETURN.

6)

Quando viene eseguita la CONFIG. AUTOMATICA dal MENU CONFIGURAZIONE, viene visualizzata la schermata di selezione menu del MENU CONFIGURAZIONE.

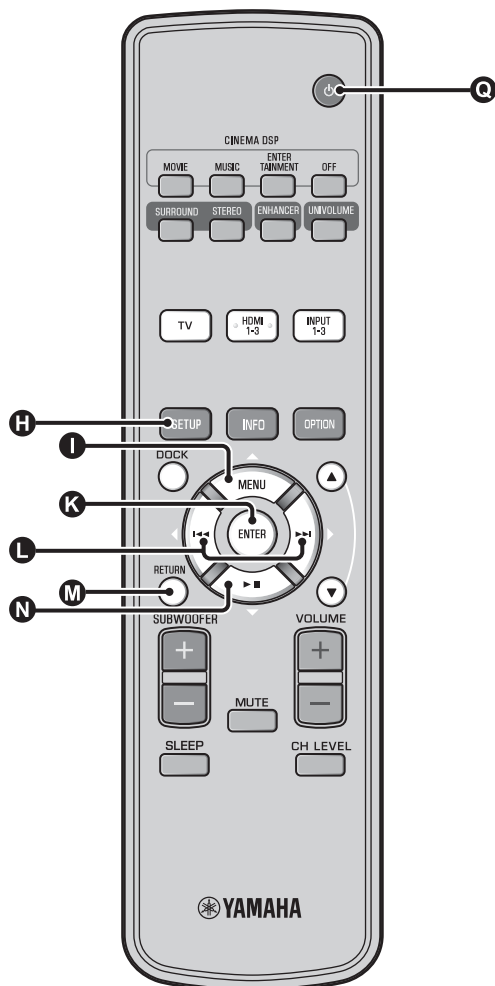

■ CONFIG. AUTOMATICA attraverso il menu di impostazione

- 1** Posizionare il microfono IntelliBeam e premere il tasto **H** SETUP.
- 2** Premere **I** Δ / **N** ∇ per selezionare “CONFIG. AUTOMATICA”, quindi premere il tasto **K** ENTER.
- 3** Premere **I** Δ / **N** ∇ per selezionare una delle voci sottostanti, quindi premere il tasto **K** ENTER.

Selezionare la voce:

“OTTIMIZ. RAGGI+SUONO” (Ottimizzazione dei raggi e del suono)

Si raccomanda di selezionare questa funzionalità di ottimizzazione quando si eseguono impostazioni per la prima volta.

Questo menu impiega circa tre minuti.

“OTTIMIZ. SOLO RAGGI”(Solo per l’ottimizzazione dei raggi)

Da utilizzare per l’ottimizzazione dell’angolo del raggio in modo che i parametri corrispondano al meglio all’ambiente di ascolto.

Questo menu impiega circa un minuto.

“OTTIMIZ. SOLO SUONO”(Solo per l’ottimizzazione del suono)

Da utilizzare per ottimizzare il ritardo, il volume e la qualità dei raggi in modo tale da impostare al meglio i parametri per l’ambiente di ascolto. È necessario ottimizzare l’angolazione dei raggi con “OTTIMIZ. SOLO RAGGI” prima di avviare “OTTIMIZ. SOLO SUONO”. Si raccomanda di selezionare questa funzionalità di ottimizzazione nei seguenti casi:

- Se sono state aperte o chiuse le tende nella stanza di ascolto prima di utilizzare l’unità.
- Se è stato impostato manualmente l’angolo del raggio.

Questo menu impiega circa due minuti.

4 Collegare il microfono IntelliBeam all’unità dopo che è stata visualizzata la schermata “CONFIG. AUTOMATICA (PREPARAZIONE e CONTROLLO)”.

Per maggiori informazioni sull’installazione e il collegamento del microfono IntelliBeam, consultare la sezione “Installazione del microfono IntelliBeam (p. 11)”.

! Nota

Non saranno possibili le impostazioni ottimali se si rimane all’interno della stanza. Prepararsi ad abbandonare l’ambiente entro 10 secondi dopo aver premuto **K** ENTER nella fase 4.

5 Eseguire i punti 4, 5 e 6 della sezione “Utilizzo della CONFIG. AUTOMATICA (IntelliBeam) (p. 13)”.

6 Una volta completata l’impostazione, rimuovere il microfono IntelliBeam.

■ Messaggi di errore per la CONFIG. AUTOMATICA

Se viene visualizzato un messaggio di errore sulla TV, controllare l'elenco dei messaggi di errore per risolvere il problema, quindi seguire la procedura in basso.

[ERRORE E-1]: Premere il tasto **K** ENTER per eseguire nuovamente la procedura di CONFIG. AUTOMATICA, oppure premere il tasto **L** ▷ per continuare la misurazione.

[ERRORE E-7]: Premere il tasto **Q** ⇩ per portare l'unità in modalità di attesa, quindi eseguire nuovamente la procedura di CONFIG. AUTOMATICA dopo aver riattivato l'unità.

Altri errori: Premere il tasto **M** RETURN per annullare l'operazione e quindi avviare nuovamente la procedura di CONFIG. AUTOMATICA.

Se il problema fosse difficile da risolvere, configurare le impostazioni manualmente in "MENU CONFIGURAZIONE" (☞ p. 32).

ERRORE E-1: Provare in un ambiente più silenzioso.

Causa	Rimedio
C'è troppo rumore indesiderato nella stanza di ascolto.	Assicurarsi che la stanza di ascolto sia più silenziosa possibile. Potrebbe essere necessario scegliere determinate ore del giorno quando non c'è troppo rumore proveniente dall'esterno.

ERRORE E-2: MIC non rilevato. Per favore controllare connessione MIC e riprovare.

Causa	Rimedio
Il microfono IntelliBeam non è collegato all'unità o è stato scollegato durante la procedura di CONFIG. AUTOMATICA.	Collegare saldamente il microfono IntelliBeam all'unità.

ERRORE E-3: Rilevato errore imprevisto. Riprovare.

Causa	Rimedio
Sono state eseguite altre operazioni sull'unità mentre era in atto la procedura di CONFIG. AUTOMATICA.	Non eseguire altre operazioni mentre è in atto la procedura di CONFIG. AUTOMATICA.

ERRORE E-4: Controllare la posizione del MIC. Il MIC dovrebbe essere di fronte all'proiettore sonoro. Riprovare.

Causa	Rimedio
Il microfono IntelliBeam non è collocato davanti all'unità.	Assicurarsi che il microfono IntelliBeam sia installato davanti all'unità.

ERRORE E-5: Controllare la posizione del MIC. Il MIC dovrebbe essere almeno a 1.8m dall'proiettore sonoro. Riprovare.

Causa	Rimedio
Il microfono IntelliBeam non è collocato alla dovuta distanza dall'unità.	Assicurarsi che il microfono IntelliBeam sia installato a più di 1,8 m rispetto alla parte anteriore dell'unità ed entro 1 m dall'altezza centrale dell'unità.

ERRORE E-6: Livello volume rilevato troppo basso. Controllare posizionamento/connesione MIC. Riprovare.

Causa	Rimedio
Il microfono IntelliBeam non riesce a rilevare il suono prodotto dall'unità perché il livello in uscita è troppo basso.	Assicurarsi che il microfono IntelliBeam sia saldamente collegato all'unità e collocato in una posizione appropriata. Se il problema persiste, contattare il centro assistenza Yamaha autorizzato più vicino per ottenere assistenza.

ERRORE E-7: Errore inaspettato. Per favore spegnere e riprovare.

Causa	Rimedio
Si è verificato un errore interno di sistema.	Premere il tasto Q ⇩ per portare l'unità in modalità di attesa, quindi eseguire nuovamente la procedura di CONFIG. AUTOMATICA dopo aver riattivato l'unità.

ERRORE E-8: Cuffie collegate. Per favore scollegare le cuffie e riprovare.

Causa	Rimedio
Le cuffie sono collegate.	Scollegare le cuffie e riprovare.

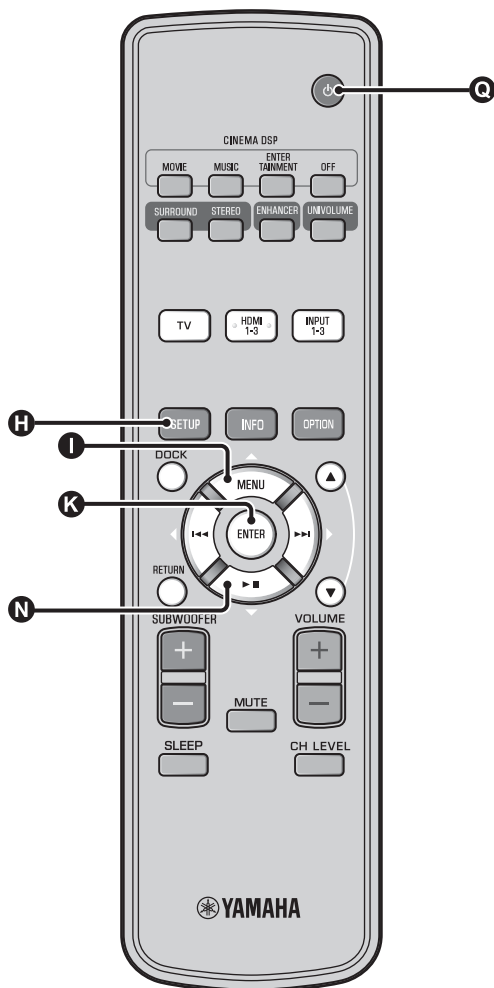

Salvataggio dei risultati di numerose misurazioni (Funzione di impostazione della memoria)

È possibile salvare le impostazioni del raggio e del suono attuali nella memoria di sistema dell'unità. È utile salvare determinate impostazioni in base al variare delle condizioni dell'ambiente di ascolto. Ad esempio, se vi sono tende sul percorso dei raggi sonori, la loro efficacia varierà a seconda se le tende sono aperte o chiuse.

Se ci sono tende nella stanza di ascolto, si raccomanda di seguire le procedure in basso.

1. Mentre le tende sono aperte, avviare "OTTIMIZ. RAGGI+SUONO" (c.p. 14) quindi salvare le impostazioni in "Memoria 1".
2. Mentre le tende sono chiuse, avviare "OTTIMIZ. SOLO SUONO" (c.p. 14) quindi salvare le impostazioni in "Memoria 2".

■ Salvare le impostazioni

- 1** Premere il tasto **H** SETUP.
- 2** Selezionare "MEMORIA", quindi premere il tasto **K** ENTER.
- 3** Premere il tasto **I** Δ / **N** ∇ per selezionare "SALVARE", quindi premere il tasto **K** ENTER.
- 4** Premere il tasto **I** Δ / **N** ∇ per selezionare il numero di memoria desiderata, quindi premere il tasto **K** ENTER.¹⁾

Voce selezionabile: Memoria 1, Memoria 2, Memoria 3

Viene visualizzato "Memoria 1 Salvare Ora ?" quando viene selezionato il numero della memoria.

- 5** Premere il tasto **K** ENTER.

Viene visualizzato "Memoria 1 Salvataggio..." e quindi l'impostazione è salvata.

1)

- Se le impostazioni di sistema sono già state memorizzate nel numero di memoria selezionata, l'unità sovrascrive le precedenti impostazioni.
- La funzione di memoria non è impostabile quando "MEMORY PROTECT" è impostato su "ON" in ADVANCED SETUP (c.p. 41).

■ Caricare le impostazioni

1 Premere il tasto **H** SETUP.

2 Selezionare “MEMORIA” e premere il tasto **K** ENTER.

3 Premere il tasto **I** Δ / **N** ∇ per selezionare “CARICARE”, quindi premere il tasto **K** ENTER.

4 Premere il tasto **I** Δ / **N** ∇ per selezionare il numero di memoria da caricare, quindi premere il tasto **K** ENTER.

Voce selezionabile: Memoria 1, Memoria 2, Memoria 3

Viene visualizzato “Memoria 1 Caricare Ora ?” quando viene selezionato il numero della memoria.

5 Premere il tasto **K** ENTER.

Viene visualizzato “Memoria 1 Caricamento...” e quindi l'impostazione viene caricata.

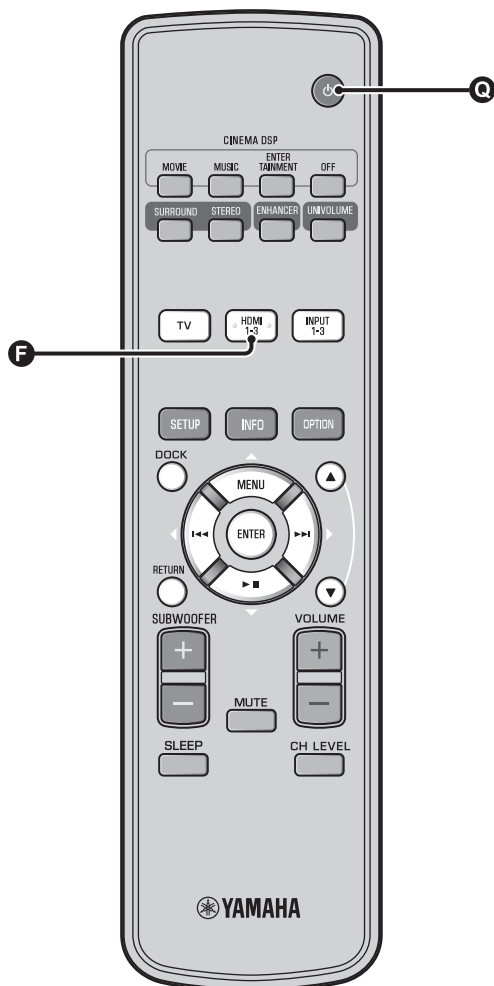

Funzionamento dell'unità con il telecomando del televisore

Che cos'è la funzione di controllo HDMI?

Se il televisore di cui si dispone supporta la funzione di controllo HDMI (ad es. REGZA Link) ed è collegato alla presa HDMI OUT (ARC) di questa unità, è possibile utilizzare il telecomando del televisore per farla funzionare. ¹⁾

Telecomando del televisore (esempio)



1)

- Anche se la TV supporta la funzione controllo HDMI, alcune funzioni potrebbero non essere disponibili. Per ulteriori dettagli, fare riferimento ai manuali forniti con la TV.
- Se si usa l'HDMI per collegare questa unità ad un dispositivo quale il lettore Blu-ray che supporti il controllo HDMI, sarà possibile controllare tale dispositivo utilizzando la funzione di controllo HDMI.
- Si suggerisce di utilizzare prodotti (TV, lettore DVD, lettore Blu-ray etc.) dello stesso produttore.

Impostazione della funzione di controllo HDMI

1 Accendere tutti i componenti collegati all'unità con l'HDMI.

2 Controllare tutti i componenti collegati con l'HDMI e abilitare la funzione di controllo HDMI su ciascuno di essi.

Nell'unità, impostare "CONTROLLO HDMI" su "ON" (es. p. 39). ²⁾

Per i componenti esterni, fare riferimento al manuale fornito con ciascun componente. ³⁾

3 Spegnerla TV e riaccenderla.

Registrazione dei componenti HDMI sul televisore ⁴⁾

1 Selezionare l'unità come sorgente d'ingresso della TV.

2 Accendere il componente, collegato all'unità, sul quale è supportata la funzione di controllo HDMI (esempio: lettore Blu-ray).

3 Selezionare la sorgente d'ingresso dell'unità sul lettore Blu-ray e controllare se l'immagine sul lettore viene visualizzata correttamente oppure no.

Per collegare il lettore Blu-ray con la presa HDMI 1, premere una volta il tasto di selezione d'ingresso  per visualizzare la seguente scritta.

Nome sorgente di ingresso

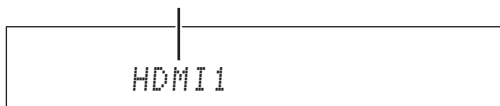

4 Verificare che il controllo HDMI funzioni (accendere l'unità o regolare il livello del volume usando il telecomando del televisore).

Se il controllo HDMI non funziona

Controllare quanto segue:

- Il televisore deve essere collegato alla presa HDMI OUT (ARC) dell'unità.
- "CONTROLLO HDMI" (es. p. 39) è impostato su "ON" nel menu di impostazione.
- La funzione di controllo HDMI deve essere abilitata sul televisore. (Controllare anche le impostazioni collegate, per esempio la funzione di sincronizzazione dell'alimentazione o la priorità degli altoparlanti).

Se il controllo HDMI non funziona neanche dopo avere effettuato le verifiche suddette, procedere come segue.

- Spegnerla l'unità e il televisore, quindi riaccenderli.
- Scollegare i cavi dell'alimentazione del televisore e di questa unità, quindi ricollegarli.
- Dopo avere selezionato INPUT1, INPUT2, INPUT3 o DOCK, cambiare l'ingresso del televisore e quello dell'unità impostandoli sullo stesso ingresso.

Cambio del metodo di collegamento e dei componenti collegati

Se sono stati cambiati i componenti collegati e le prese, reimpostare l'unità con la procedura riportata nel seguito.





1 Disattivare la funzione di controllo HDMI del televisore e del lettore, spegnere tutti i dispositivi collegati e cambiare i collegamenti.

2 Eseguire i punti da 1 a 3 della sezione "Impostazione della funzione di controllo HDMI".

2) 

• L'impostazione predefinita è "OFF".

Quando "CONTROLLO HDMI" è impostato su "ON" nel menu di impostazione,

- Anche premendo il tasto  , l'alimentazione non viene completamente interrotta e il segnale in uscita dalla presa HDMI IN raggiunge la presa HDMI OUT (ARC).
- Prima di premere il tasto  , selezionare le sorgenti di ingresso desiderate collegate a HDMI IN (da 1 a 3).
- In base al televisore, usando le funzioni di quest'ultimo, per esempio cambiando canale, si potrebbe modificare l'impostazione delle modalità surround di questa unità.

3) 

Esempio di impostazioni del televisore

- Dal menu di impostazione del televisore, selezionare "Impostazione collegamento" → "Impostazione controllo HDMI" (esempio), quindi regolare l'impostazione "Funzione di controllo HDMI" o simile su "ON" (esempio).
- L'impostazione "Priorità altoparlanti" o simile deve essere regolata su "Amplificatore AV".

4) 

Per certi componenti HDMI, sarà sufficiente impostare la funzione di controllo HDMI. In questo caso non è necessario registrare i componenti HDMI sul televisore.

Funzioni di riproduzione

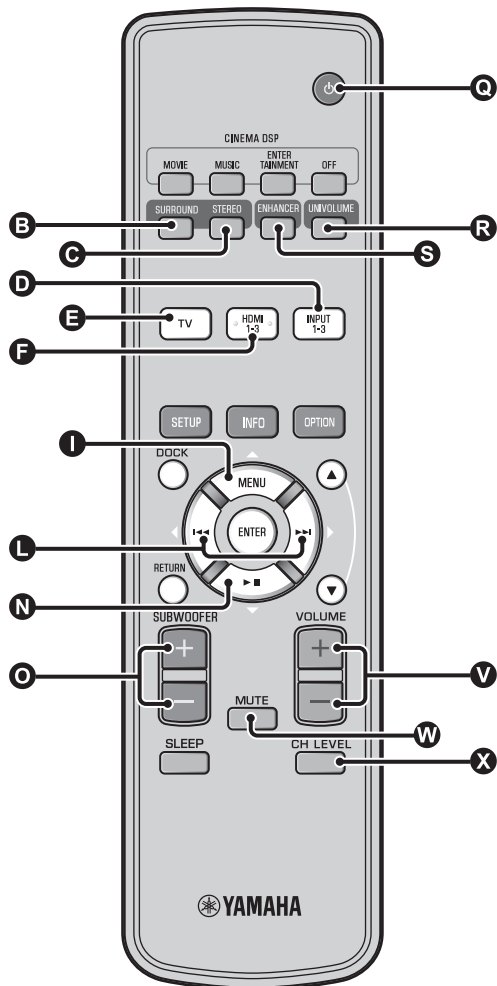

Operazioni di base per la riproduzione

- 1** Premere il tasto **Q** per accendere l'unità.
- 2** Accendere i componenti (TV, lettore Blu-ray, console giochi, ecc.) collegati all'unità.
- 3** Selezionare un componente che si desidera ascoltare premendo il tasto di selezione dell'ingresso (**D**, **E**, **F**) corrispondente al collegamento dei componenti esterni.

Ad esempio, se si sta ascoltando il lettore Blu-ray collegato alla presa HDMI IN 1, selezionare HDMI1 premendo il tasto di selezione dell'ingresso **F**, come illustrato qui di seguito.

Nome sorgente di ingresso

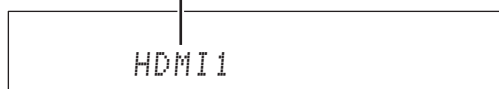

- 4** Mettere in funzione il componente selezionato al punto 3.
- 5** Premere il tasto **V** VOLUME +/- per regolare il volume. ^{1) 2) 3)}
Premere il tasto **O** SUBWOOFER +/- per regolare il subwoofer. ⁴⁾
- 6** Selezionare la modalità surround oppure la modalità stereo e impostare le proprie preferenze per il suono. (cfr. p. 21)

Premere il tasto **Q** per portare questa unità in modalità di attesa.

1)

Se l'audio viene riprodotto sia dall'altoparlante del televisore che da questa unità, azzerare l'audio del televisore.

2)

Per silenziare l'audio

Premere il tasto **W** MUTE. Quando è attiva la funzione di silenziamento, l'indicatore VOL sul display del pannello anteriore lampeggia. Per ripristinare l'audio, premere nuovamente il tasto

W MUTE oppure premere il tasto **V** VOLUME +/- .

3) Nota

Quando l'audio inviato in ingresso a HDMI IN viene riprodotto dal televisore, il livello del volume non cambia neanche se si preme il tasto **V** VOLUME +/- o il tasto **W** MUTE.

4)

- In questa unità è possibile regolare il volume del subwoofer separatamente da quello generale.
- Si raccomanda di abbassare il volume del subwoofer nelle ore notturne.

Riproduzione dell'audio con le proprie preferenze

Commutazione del suono stereo/surround

Quando la riproduzione è in stereofonia.

Premere il tasto  STEREO per passare alla modalità stereo.

Quando la riproduzione è in suono surround.

Premere il tasto  SURROUND per passare alla modalità surround.

Riproduzione di formati compressi digitalmente (MP3, WMA, ecc.) con un suono arricchito (Compressed Music Enhancer)

Riproduce i formati compressi digitalmente, quali i file MP3 e WMA, enfatizzando l'estensione dinamica di bassi e acuti.

Premere il tasto  ENHANCER per attivare/disattivare la funzione. ⁵⁾

5)

- L'impostazione predefinita è "On" per l'ingresso DOCK e "Off" per gli altri ingressi.
- Compressed Music Enhancer non funziona se la sorgente segue il segnale audio digitale.
 - Dolby TrueHD, DTS-HD Master Audio, ecc.
 - Segnale con una velocità di campionamento maggiore di 48 kHz.

6)

- L'impostazione predefinita è "Off".
- Per impostare l'UniVolume su "Off", premere il tasto  UNIVOLUME.
- Si raccomanda di disattivare la funzione UniVolume durante la riproduzione di contenuto audio.

7)

Vedere "Livello del volume di ciascun canale con i toni di prova (es.p. 37)" per la regolazione dell'audio di prova.

Regolazione automatica del volume (UniVolume)

Mentre si guarda la TV, è possibile compensare le differenze di volume eccessive per facilitare l'ascolto, nei seguenti casi.

- Quando si cambia canale
- Quando un programma TV viene interrotto per la pubblicità
- Quando termina un programma e ne inizia un altro

Premere il tasto  UNIVOLUME per attivare/disattivare la funzione. ⁶⁾

Regolazione del bilanciamento del volume

Usare questa funzione per regolare il bilanciamento del volume per ciascun canale durante la riproduzione. ⁷⁾

1 Premere il tasto  CH LEVEL.

2 Premere il tasto   per selezionare il canale da regolare fra i seguenti.

Left LV: Anteriore sinistro

Right LV: Anteriore destro

Center LV: Centrale

Sur.L LV: Surround sinistro

Sur.R LV: Surround destro

SWFR LV: Subwoofer

Quando è selezionato My Surround:

CenterLv: Centrale

SurLR Lv: Surround sinistro e destro

SWFR LV: Subwoofer

3 Premere il tasto   per regolare il volume. ⁸⁾

Gamma regolabile: da -10,0 dB a +10,0 dB

4 Premere il tasto  CH LEVEL per uscire dal menu.

8)

Esempio di bilanciamento del volume

- Se non si riesce a udire bene le parole: selezionare Center Lv (centrale) per aumentare il livello.
- Se il suono non presenta in modo soddisfacente le caratteristiche dell'audio surround: selezionare Sur.L LV (surround sinistro) e Sur.R LV (surround destro) per aumentare il livello.
- È anche possibile regolare il volume del subwoofer, utilizzando il tasto  SUBWOOFER +/-.

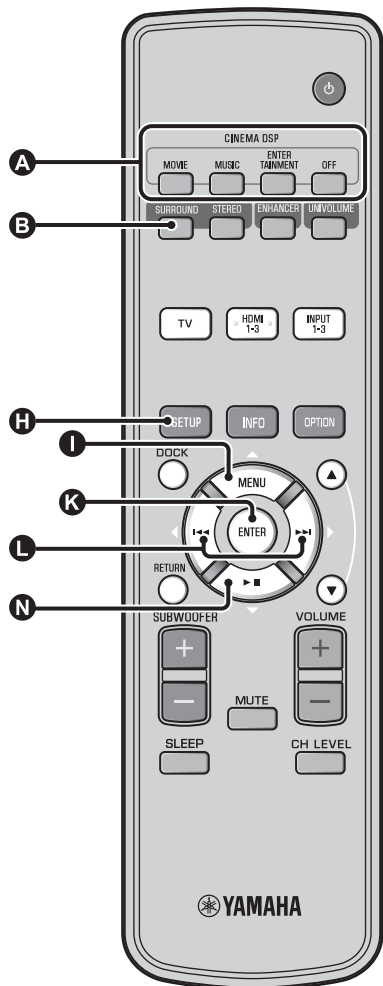

Riproduzione del realistico suono surround (CINEMA DSP)

Riproduzione di suoni surround con l'esclusiva funzione CINEMA DSP di Yamaha. ¹⁾

1 Premere il tasto **B** SURROUND per passare alla modalità surround.

2 Premere ripetutamente il tasto **A** CINEMA DSP desiderato. ^{2) 3)}

Il nome della categoria CINEMA DSP appare sul display del pannello anteriore e l'indicatore CINEMA DSP (es. p. 47) si illumina.

MOVIE	
Sci-Fi	Questo programma riproduce chiaramente i dialoghi e gli effetti sonori speciali dei film di fantascienza più recenti, fornendo la percezione di uno spazio cinematografico ampio e aperto.
Adventure	Questo programma riproduce l'ambiente elettrizzante di film d'azione, con il dinamismo e l'eccitazione delle scene più veloci.
Spectacle	Questo programma riproduce un ambiente vasto e grandioso, conferendo ulteriore forza a scene spettacolari dal forte impatto visivo.

1)

CINEMA DSP

L'unità è dotata di un chip Yamaha CINEMA DSP (processamento di campo sonoro digitale) contenente diversi programmi di campo sonoro utilizzati per enfatizzare l'esperienza di ascolto. La maggior parte dei programmi CINEMA DSP rappresentano precise ricreazioni digitali di ambienti acustici reali di famose sale da concerto, locali dedicati alla musica e sale cinematografiche.

2)

I programmi CINEMA DSP non sono disponibili nelle seguenti condizioni:

- Quando sono in riproduzione segnali audio HD o un disco Blu-ray.
- Quando sono in riproduzione segnali audio con frequenza di campionamento superiore a 96 kHz.
- Quando viene utilizzata la funzione My Surround (es. p. 23).
- Quando la riproduzione è in modalità stereo.

3)

Questa unità memorizza automaticamente le impostazioni assegnate a ciascuna sorgente d'ingresso. Se si seleziona un'altro ingresso, l'unità richiama automaticamente le ultime impostazioni per l'ingresso selezionato.

MUSIC
<p>Music Video Questo programma produce un'atmosfera ricca di energia e dando la sensazione di essere ad un concerto rock o in una sala da concerto jazz.</p>
<p>Concert Hall Questo programma ricrea l'effetto surround di una grande sala da concerto circolare di grande presenza, enfatizzando l'estensione dei suoni e dando la sensazione di essere vicini al centro del palco.</p>
<p>Jazz Club Questo programma ricrea l'ambiente acustico del "The Bottom Line", un tempo famoso club jazz di New York, ricreando l'emozione di essere davanti al palco.</p>

ENTERTAINMENT
<p>Sports Questo programma riproduce l'energia della trasmissione di un evento sportivo dal vivo; convogliando la voce del commentatore al centro ed ampliando l'atmosfera dello stadio, darà l'impressione di stare al centro dell'azione.</p>
<p>Talk Show Questo programma riproduce l'eccitazione dei talkshow dal vivo. Enfatizza la vivacità dell'ambiente mantenendo allo stesso tempo le conversazioni a volume adeguato.</p>
<p>Drama Questo programma ricrea i riverberi che corrispondono ad una vasta gamma di generi cinematografici, dai drammi ai musical e commedie, offrendo una sensazione 3D ottimale, con la riproduzione degli effetti e della musica di sottofondo che avvolgono i dialoghi senza intaccarne la chiarezza.</p>
<p>Game Questo programma è ottimizzato per giochi di ruolo e di avventura. Utilizza gli effetti di campo sonoro dei film in modo da riprodurre la profondità spaziale dell'ambiente durante il gioco, offrendo anche effetti surround cinematografici nelle scene più spettacolari del gioco.</p>
<p>Mch Stereo Questo programma convoglia sorgenti multicanale in 2 canali e irradia l'audio da tutti gli altoparlanti producendo un suono stereofonico con un'ampia gamma dinamica. È ideale per musica di sottofondo durante feste, ecc.</p>

OFF (DSP Off)
<p>Sur.Decoder (surround decoder) Questo programma riproduce il suono surround senza effetto di campo sonoro CINEMA DISP.</p>

Modificare il metodo di uscita audio per la riproduzione surround

Si può impostare il numero di canali del raggio in uscita ed il metodo di uscita audio.

1 Premere il tasto **H** SETUP.

2 Utilizzare il tasto **I** Δ / **N** ∇ e il tasto **K** ENTER per selezionare "Sound Setup".

3 Utilizzare il tasto **I** Δ / **N** ∇ e il tasto **K** ENTER per selezionare "Sound Out".

4 Utilizzare il tasto **I** Δ / **N** ∇ e il tasto **K** ENTER per selezionare "Ch Out".

5 Premere il tasto **L** \langle / \rangle per selezionare il numero dei canali in uscita.

Voce selezionabile: 5.1ch, 7.1ch, Auto ch* 4)

6 Premere il tasto **N** ∇ per selezionare "Sur."

7 Premere il tasto **L** \langle / \rangle per selezionare il metodo di uscita audio desiderato. 5)

Voce selezionabile:

(Quando è stato selezionato 5.1ch) 5Beam, St+3Beam, 3Beam, My Sur.

(Quando è stato selezionato 7.1ch) 5Beam+2, St+3Beam2, 3Beam, My Sur.

8 Per uscire dal menu, premere il tasto **H** SETUP.

Continua alla pagina successiva. ➔

4)

- Le impostazioni predefinite sono contrassegnate da un asterisco "*".
- Quando è impostato "Auto ch" (automatico).
Quando il segnale in ingresso è 2ch/5ch → uscita 5.1ch
Quando il segnale in ingresso è 6.1/7.1ch → uscita 7.1ch

5)

"Cuffia" viene visualizzato quando sono collegate le cuffie; in tal caso non è possibile modificare le impostazioni.

■ Voce selezionabile per “Sur. (surround)”

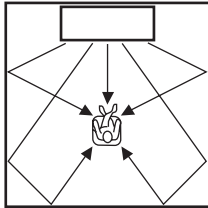
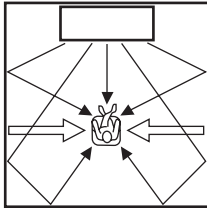
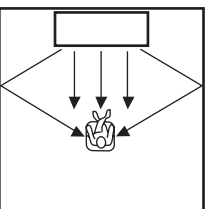
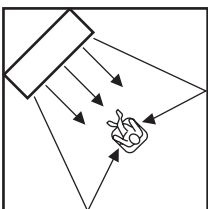
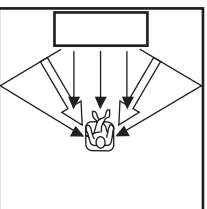
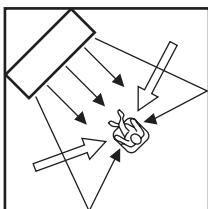
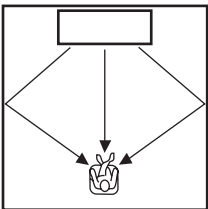
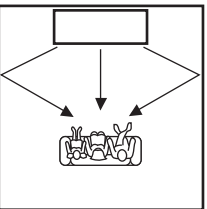
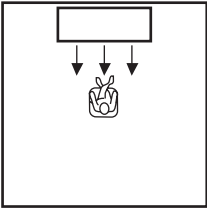
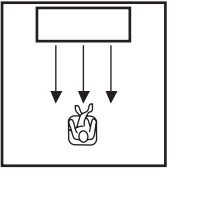
	<p>Modalità dei raggi per “5.1ch”</p>	<p>Modalità dei raggi per “7.1ch”</p>
<p>Per riprodurre effetti audio surround di qualità elevata in film, ecc.</p>	<p>5 Beam (5 Raggi)</p>  <p>Emette raggi audio dai canali anteriori sinistro e destro, centrale e surround sinistro e destro.</p>	<p>5Beam+2 (5Raggi Più2)</p>  <p>Emette raggi audio dai canali anteriori sinistro e destro, centrale e surround posteriore sinistro e destro. Le sorgenti del canale surround destro e sinistro sono miscelate ed emesse dai canali surround anteriori destro e sinistro.</p>
<p>Per guardare registrazioni dal vivo su un disco Blu-ray</p>	<p>St+3Beam (Stereo+3Raggi)</p>   <p>Emette suono normale dai canali sinistro e destro anteriori, e raggi sonori dai canali centrale e surround sinistro e destro.</p>	<p>St+3Beam2 (St+3Raggi Più2)</p>   <p>Emette suono normale dai canali sinistro e destro anteriori, e raggi sonori dai canali centrale e surround posteriori sinistro e destro. L'audio dei canali surround destro e sinistro è irradiato utilizzando i suoni del canale destro e sinistro e i raggi del suono surround posteriore destro e sinistro.</p>
<p>Per godersi la riproduzione di film con tutta la famiglia, oppure quando la posizione di ascolto è vicina alla parete retrostante.</p>	<p>3 Beam (3 Raggi)</p> <p>Emette raggi sonori dai canali anteriori sinistro e destro e da quello centrale. Le sorgenti degli altri canali sono miscelate nei canali anteriori destro e sinistro.</p>  	
<p>Per un'area di ascolto di piccole dimensioni o quando gli effetti dell'audio surround sono scadenti a causa delle condizioni dell'ambiente di ascolto.</p>	<p>My Sur. (My Surround)</p> <p>Per un pieno effetto del My Surround, la posizione di ascolto deve essere rivolta verso la parte frontale dell'unità. Anche se gli effetti audio surround sono scadenti con altre impostazioni, è possibile apprezzare il suono con gli effetti surround.</p>  	

Impostazione del decoder surround

Quando l'unità riproduce sorgenti a 2 canali o a 5.1 canali in modalità surround, il decoder surround li attiva in una riproduzione per 7.1 canali. ¹⁾ È possibile una varietà di effetti audio surround commutando il decoder. ²⁾

Selezionare e impostare "Sur.Dec.Mode" nel menu opzione.

Consultare la sezione "Configurazione delle impostazioni per ogni sorgente d'ingresso (Menu opzioni)" a pagina 27 per il funzionamento del menu opzioni.

Decoder disponibili e sorgenti raccomandate

2ch → 5ch

Decoder		Sorgente raccomandata
Pro Logic (Dolby Pro Logic)	-	Tutte le sorgenti
PLII (Dolby Pro Logic II)	Movie Music Game	Movies Music Games
Neo:6 (DTS Neo:6)	Cinema Music	Movies Music

2ch → 7ch

Decoder		Sorgente raccomandata
PLIIx (Dolby Pro Logic IIx)	Movie Music Game	Movies Music Games
Neo:6 (DTS Neo:6)	Cinema Music	Movies Music

1)

Informazioni sulla riproduzione del decoder surround di sorgenti a 5.1 canali

Quando "Ch Out" (uscita canale) è impostata su "7.1ch", l'unità decodifica sorgenti a 5.1 canali riproducendoli poi fino a 7.1 canali surround (cfr p. 23). Uno dei seguenti decodificatori viene automaticamente selezionato a seconda dei segnali di ingresso.

Sorgente di ingresso 5.1ch	Decoder
PCM, Dolby Digital, Dolby Digital EX, Dolby TrueHD, Dolby Digital Plus	Dolby Pro Logic IIx Movie/Music
DTS Digital, DTS-ES matrix, DTS-HD Master Audio, DTS-HD High Resolution Audio	DTS-ES matrix
DTS-ES discrete	DTS-ES discrete

2)

- I decoder sono disponibili solo quando è selezionata la riproduzione surround.
- I decoder disponibili variano a seconda dell'impostazione "Ch Out" (cfr p. 24).
- Durante la riproduzione stereo (cfr p. 21) oppure utilizzando la funzione My Surround (cfr p. 23), il decoder surround non è valido.

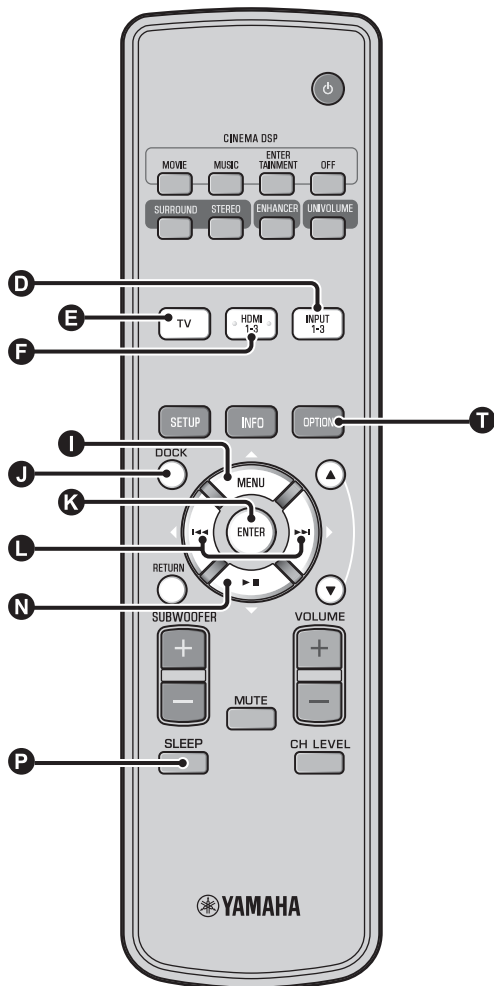

Uso delle funzioni utili

Ascolto con le cuffie

Inserire lo spinotto delle cuffie nella presa PHONES (☞p. 46) di questa unità. ¹⁾

L'audio surround con le cuffie

Grazie alla nuovissima tecnologia surround 7.1 ch per cuffie, è possibile ottenere un audio stereo e surround utilizzando le cuffie come un altoparlante (☞p. 21).

Quando si utilizzano le cuffie è anche disponibile il cambio a CINEMA DSP (☞p. 22).

1) ☞

- Il volume delle cuffie, il controllo dei toni e il livello LFE possono essere impostati separatamente con l'impostazione degli altoparlanti.
- Se il livello dei bassi risulta eccessivo durante la riproduzione dei 5.1 o 7.1 canali contenenti il canale LFE (can 0.1), è possibile migliorarlo abbassando il livello di LFE. (☞p. 36)

Funzione timer di spegnimento/autospegnimento

Usare questa caratteristica per impostare automaticamente la modalità di attesa dell'unità dopo che un certo periodo è trascorso.

Premere ripetutamente il tasto **SLEEP**.

Commutazione del tempo impiegato per passare alla modalità di attesa. L'indicatore SLEEP (☞p. 47) lampeggia sul display del pannello anteriore.

L'indicatore SLEEP sul display del pannello anteriore si illumina e il timer di spegnimento viene impostato.²⁾

Voce selezionabile: Sleep 120 min., Sleep 90 min., Sleep 60 min., Sleep 30 min., AutoPowerDown, Off

Funzione di autospegnimento³⁾

Se è impostata la funzione AutoPowerDown, l'unità passa automaticamente in modalità di attesa trascorsi 10 minuti dal momento in cui la sorgente di ingresso selezionata è stata disattivata o è passata in modalità di attesa. Questa funzione è utile per evitare di lasciare l'unità accesa per dimenticanza.

Impostazioni per ogni sorgente d'ingresso (menu Opzioni)

Effettuare le impostazioni in base a ciascun ingresso (TV/HDMI1-3/INPUT1-3/DOCK). Le voci di menu disponibili differiscono a seconda dell'ingresso selezionato.

1 Premere il tasto dell'ingresso (**D**, **E**, **F**, **J**) per selezionare quello del quale si desidera modificare l'impostazione.

2 Premere il tasto **OPTION**.

Sul display del pannello anteriore apparirà il menu Opzioni.

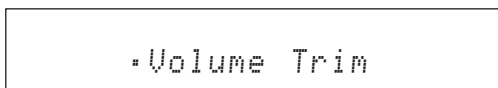

3 Selezionare le voci premendo il tasto **Δ/N** o **▽**, quindi premere il tasto **ENTER**.

4 Modificare il valore dell'impostazione premendo il tasto **L** o **R**.

5 Per uscire dal menu Opzioni, premere il tasto **OPTION**.

Voci del menu Opzioni

Per ogni ingresso sono disponibili le seguenti voci di menu.

Sorgente di segnale	Voci del menu
HDMI1-3	Volume Trim, Decoder Mode, Sur. Dec. Mode, Signal Info
TV	
INPUT1-3	
DOCK	Volume Trim, Sur. Dec. Mode, Connect, Disconnect, Pairing, Interlock ⁴⁾

Le voci del menu Opzioni sono elencate nel seguito. Queste impostazioni vengono applicate alla sorgente di ingresso attualmente selezionata. Le impostazioni predefinite sono contrassegnate da un asterisco “*”.

Regolazione del livello di ingresso di ciascuna presa (Volume Trim)

Regolare il livello di ingresso per ciascuna presa per compensare le variazioni di volume tra i vari dispositivi di ingresso.

Gamma regolabile: da -6,0 dB a 0,0 dB* a +6,0 dB

Commutazione del segnale audio da riprodurre (Decoder Mode)

Utilizzare per selezionare i segnali audio digitali da riprodurre.

Voce selezionabile: Auto*, DTS

Auto: Questa unità sceglie automaticamente il segnale audio da riprodurre. Normalmente, tenere selezionata questa modalità.
DTS: Questa unità riproduce solo il segnale DTS.

Impostazione del decoder surround (Sur. Dec. Mode)

Per ulteriori informazioni, consultare la sezione “Riproduzione dell'audio con le proprie preferenze” (☞p. 21).

2) ☞

- Se questa unità viene portata nella modalità di attesa o se si seleziona “Off”, l'impostazione del timer di spegnimento viene annullata.
- Quando è impostato AutoPowerDown, l'indicatore SLEEP non si illumina mentre è attivato il componente della sorgente di ingresso.

3) ☞

- Se l'unità viene usata durante i 10 minuti che precedono l'entrata in modalità di attesa, dovranno trascorrere altri 10 minuti dall'ultima operazione effettuata prima che l'unità entri in tale modalità.

- Non è possibile selezionare AutoPowerDown se:
 - È stato selezionato analogico (INPUT3) oppure DOCK.
 - TV o è stato selezionato HDMI1-3 e la funzione di controllo HDMI è attiva.

4) ☞

Per maggiori informazioni su Interlock, consultare la sezione “Riproduzione con iPod/iPhone (☞p. 29)”. Per maggiori informazioni su Collegamento, Scollegamento e Abbinamento consultare la sezione “Riproduzione di contenuti dei componenti Bluetooth (☞p. 30)”.

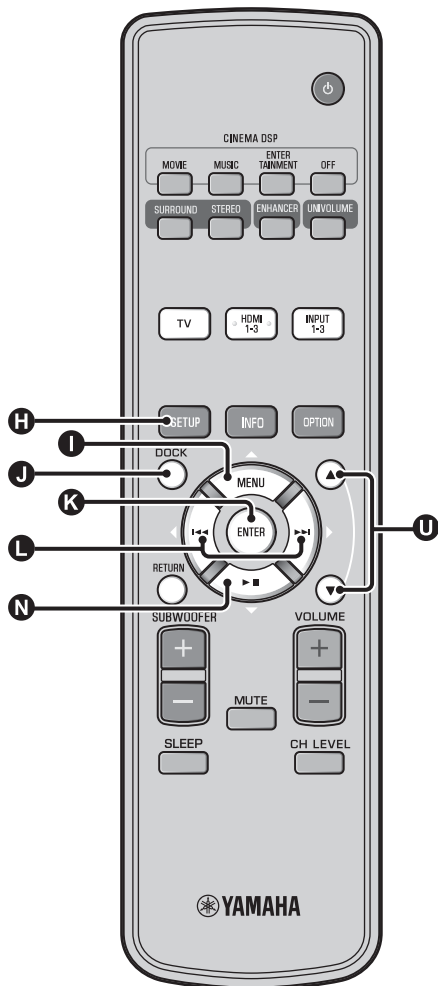

■ Visualizzazione delle informazioni del segnale in ingresso (Signal Info)

Premere il tasto **I** Δ /**N** ∇ per modificare le informazioni seguenti.

Format	Formato audio digitale
Channel	Numero di canali inclusi nel segnale in ingresso (frontale/surround/LFE (effetti audio a bassa frequenza)) Esempio di visualizzazione: [3/2/0.1] → Anteriore 3 can, Surround 2 can, LFE per segnale in ingresso ¹⁾
Sampling	Frequenza di campionamento per il segnale in ingresso digitale
Bitrate	Bit rate al secondo del segnale in ingresso
HDMI In	Risoluzione del segnale video HDMI
HDMI Message	Quando si verifica un errore nell'HDMI (visualizzato solo una volta verificatosi l'errore).

1)

Se il segnale in ingresso include dei canali che non è possibile visualizzare nel formato mostrato nell'esempio di visualizzazione, verrà visualizzato il numero totale di canali, come in "5.1ch".

Riproduzione con iPod/iPhone

È possibile riprodurre i brani musicali memorizzati sull'iPod/iPhone collegato all'adattatore dock universale Yamaha per iPod (YDS-12 opzionale, ecc.) oppure al sistema wireless per iPod/iPhone (YID-W10 opzionale).

1 Inserire l'iPod/iPhone nell'adattatore dock universale Yamaha per iPod o nel sistema wireless per iPod/iPhone collegato al terminale DOCK. ²⁾

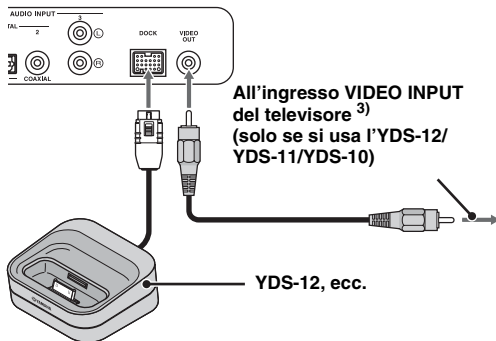

All'ingresso VIDEO INPUT del televisore ³⁾ (solo se si usa l'YDS-12/YDS-11/YDS-10)

YDS-12, ecc.

Posizionarlo il più lontano possibile da questa unità, per evitare ogni interferenza.

2 Riprodurre il contenuto dell'iPod/iPhone selezionando l'ingresso dell'adattatore dock con il tasto **DOCK**. ⁴⁾

2)

- Eseguire il collegamento quando questa unità è in modalità di attesa.
- Per maggiori informazioni su come fare per collegare e impostare l'YDS-12 e l'YID-W10, consultare i manuali forniti insieme agli stessi.

3)

Se si usa l'YDS-12, l'YDS-11, o l'YDS-10 con il cavo video a spinotti (fornito in dotazione) per collegare la presa VIDEO OUT di questa unità alla presa VIDEO INPUT del televisore, è possibile visualizzare l'iPod/iPhone sul televisore.

4)

- Alcune funzioni potrebbero non essere disponibili, a seconda del modello o della versione software dell'iPod/iPhone.
- Per maggiori informazioni sui messaggi visualizzati sul display del pannello frontale dell'iPod/iPhone collegato, vedere "iPod/iPhone (esp. p. 44)" nella sezione "Risoluzione dei problemi".
- Ricordare di impostare al minimo il volume prima di alloggiare o rimuovere l'iPod/iPhone dall'adattatore dock.

Se si usa l'adattatore dock universale Yamaha per l'iPod (YDS-12 opzionale, ecc.) ⁵⁾

Dopo avere sistemato l'iPod/iPhone nell'adattatore dock, è possibile usare il telecomando di questa unità per selezionare le funzioni di riproduzione. Si possono anche visualizzare i video dell'iPod/iPhone sul televisore.

K: Controlla il menu dell'iPod.

L: Controlla la ghiera cliccabile.

iPod/iPhone supportati mediante adattatore dock universale per iPod (YDS-12/YDS-11/YDS-10):

(Da settembre 2010)

- iPod touch, iPod mini, iPod (4.a e 5.a generazione), iPod Classic, iPod nano, iPhone, iPhone 3G, iPhone 3GS
- Gli iPhone non sono compatibili con l'YDS-11/YDS-10.

Se si usa il sistema wireless per iPod (YID-W10 opzionale) ⁶⁾

Dopo avere collegato il ricevitore a questa unità e avere regolato l'iPod/iPhone sul trasmettitore, è possibile utilizzare l'iPod/iPhone collegato come telecomando mentre si riproduce la musica.

iPod/iPhone supportati mediante sistema wireless per iPod (YID-W10):

(Da settembre 2010)

- iPod touch, iPod (5.a generazione), iPod Classic, iPod nano, iPhone, iPhone 3G, iPhone 3GS

■ Collegamento con questa unità (modalità Interlock) ⁷⁾

Se si usa l'unità YID-W10, è possibile utilizzare le funzioni sotto riportate per l'iPod/iPhone, a condizione che "Interlock" sia impostato su "On" nel menu opzioni (esp. p. 27).

- All'avvio della riproduzione sull'iPod/iPhone, questa unità viene accesa e come sorgente viene selezionato automaticamente DOCK (iPod).
- Questa unità passa automaticamente nella modalità di attesa quando viene fermata la riproduzione oppure dopo un po' che è stato rimosso l'iPod/iPhone dal trasmettitore.

5)

Questa unità carica la batteria dell'iPod/iPhone alloggiato nell'adattatore dock universale Yamaha per iPod collegato al terminale DOCK anche se questa unità è in modalità di attesa. Sul display del pannello anteriore appare la scritta "Charging".

6)

- Se è collegato l'YID-W10 e la funzione "Interlock" è impostata su "On", le batterie vengono caricate anche nella modalità di attesa.
- Per regolare il volume della riproduzione su un livello più alto del volume massimo dell'iPod/iPhone, usare il telecomando di questa unità.

7)

Questa funzione si attiva con un tono della suoneria e il suono dell'applicazione. Se l'iPhone è impostato sulla modalità silenziosa, l'unità non si accenderà con il tono della suoneria.

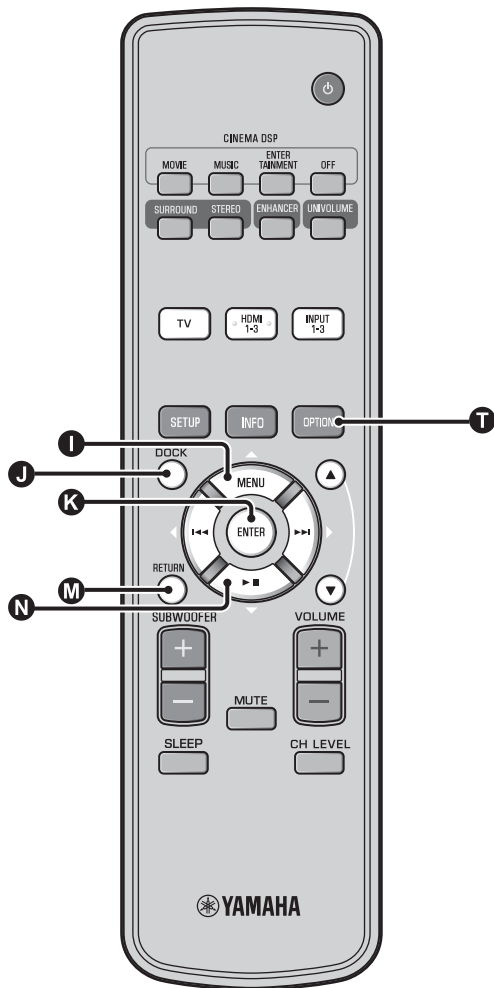

Riproduzione di contenuti dei componenti Bluetooth

Riproduzione di brani musicali memorizzati sui componenti Bluetooth (lettori audio portatili, computer abilitati Bluetooth, ecc.) collegati al ricevitore audio wireless Bluetooth (YBA-10 opzionale).

Abbinamento

Informazioni sulla funzione di “abbinamento”

L'abbinamento consiste nel registrare un componente per la comunicazione. L'abbinamento deve essere effettuato prima di utilizzare per la prima volta un componente Bluetooth con il ricevitore audio wireless Bluetooth Yamaha collegato al sistema, oppure qualora i dati registrati dell'abbinamento siano stati eliminati.

Per garantire la sicurezza, per effettuare l'operazione di abbinamento è impostato un tempo limite di 8 minuti. Prima di iniziare, leggere attentamente tutte le istruzioni.

1 Come descritto al punto 1 (☞ p. 29) del paragrafo “Riproduzione con iPod/iPhone”, collegare il ricevitore audio wireless Bluetooth (YBA-10 opzionale) al terminale DOCK. ¹⁾

2 Premere il tasto **DOCK** per impostare l'ingresso su DOCK.

3 Accendere il componente Bluetooth a cui si desidera abbinare l'unità, quindi accedere allo stato di abbinamento. ²⁾

4 Premere il tasto **OPTION**.

Sul display apparirà il menu Opzioni per l'ingresso DOCK.

5 Selezionare “Pairing” premendo il tasto **△/N**, quindi premere il tasto **ENTER**. ³⁾

Sul display apparirà la scritta “Searching...” all'avvio del collegamento Bluetooth.

6 Controllare che i componenti Bluetooth riconoscano il ricevitore audio wireless Bluetooth.

Se il componente Bluetooth rileva il ricevitore audio wireless Bluetooth Yamaha, il nome del ricevitore audio (per esempio “YBA-10 YAMAHA”) apparirà nell'elenco dei dispositivi del componente Bluetooth.

7 Selezionare il ricevitore audio wireless Bluetooth dall'elenco dei componenti Bluetooth e inserire “0000” come password per il Bluetooth.

Collegamento ⁴⁾

1 Premere il tasto **DOCK** per impostare l'ingresso su DOCK.

2 Premere il tasto **OPTION**.

3 Selezionare “Connect” e premere il tasto **ENTER**. ⁵⁾

4 Per scollegare il ricevitore audio wireless Bluetooth dal componente Bluetooth, premere nuovamente il tasto **OPTION** per visualizzare il menu Opzioni, selezionare “Disconnect”, quindi premere il tasto **ENTER**.

1)

Per ulteriori dettagli, fare riferimento al manuale fornito con l'YBA-10.

2)

Per ulteriori raggugli, consultare il manuale del proprio componente Bluetooth.

3)

Per annullare l'abbinamento, premere il tasto **RETURN**.

4)

Quando si crea il collegamento Bluetooth da questa unità, è possibile collegarsi soltanto al componente Bluetooth collegato per ultimo.

5)

- Per ulteriori raggugli sui messaggi, vedere il paragrafo “Bluetooth (☞ p. 45)” nella sezione “Risoluzione dei problemi”.
- Se si desidera stabilire un collegamento con un componente Bluetooth diverso da quello collegato per ultimo, avviare la procedura di collegamento dal componente Bluetooth desiderato. Per ulteriori raggugli, consultare il manuale del proprio componente Bluetooth.

Menu di impostazione

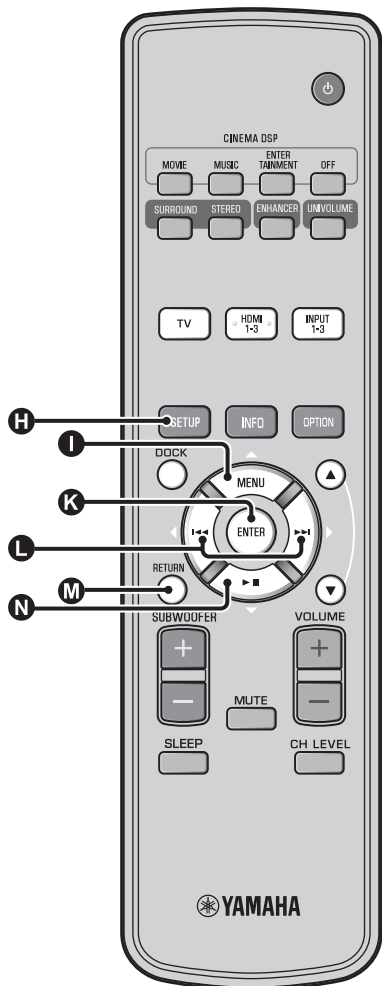

Procedura di impostazione

Prima di attuare le seguenti procedure, verificare se l'unità e il televisore sono collegati con il cavo video a spinotti (in dotazione) e commutare l'ingresso TV su "VIDEO INPUT 1 (esempio)".

1 Premere il tasto **H** SETUP per accedere al menu di impostazione. ¹⁾

MENU CONFIGURAZIONE

- MEMORIA
- CONFIG. AUTOMATICA
- CONFIG. MANUALE
- CONFIG. SUONO
- MENU INGRESSI
- MENU DISPLAY

[▲]/[▼]: Su/Giù
[ENTER]: Confermare

2 Selezionare il menu premendo il tasto **I** ▲/N ▼, quindi premere il tasto **K** ENTER.

Ripetere queste fasi per visualizzare il menu desiderato.

CONFIG. MANUALE

- 1) REGOLAZ. PARAMETRI
- 2) REGOLAZ. RAGGI
- 3) LOCALIZ. IMMAGINE

[▲]/[▼]: Su/Giù
[ENTER]: Confermare

3 Modificare il valore dell'impostazione di ciascun menu premendo il tasto **L** ◀/▶. ²⁾

4 Premere nuovamente il tasto **H** SETUP per uscire dal menu di impostazione.

Premere il tasto **M** RETURN per tornare al menu precedente.

1) **!** Nota

Tenere premuto il tasto **H** SETUP per visualizzare il menu "SELEZ. LINGUA" (☞ p. 40).

2) **☀**

Le impostazioni predefinite sono contrassegnate da un asterisco "*".

Elenco del menu di impostazione

Categoria	Menu	Menu secondario	Caratteristiche	Pagina	
MEMORIA	CARICARE	Memoria 1, Memoria 2, Memoria 3	Carica le impostazioni del raggio e del suono salvate nella memoria.	☞ p. 17	
	SALVARE	Memoria 1, Memoria 2, Memoria 3	Salva le attuali impostazioni del raggio e del suono nella memoria.	☞ p. 16	
CONFIG. AUTOMATICA	OTTIMIZ. RAGGI+SUONO	CONFIG. AUTOMATICA	Ottimizza le impostazioni del raggio e del suono automaticamente.	☞ p. 14	
	OTTIMIZ. SOLO RAGGI		Ottimizza le impostazioni del raggio automaticamente.	☞ p. 14	
	OTTIMIZ. SOLO SUONO		Ottimizza le impostazioni del suono automaticamente.	☞ p. 14	
CONFIG. MANUALE	REGOLAZ. PARAMETRI	POSIZIONE INSTALLAZIONE, impostazioni dell'ambiente di ascolto, impostazioni della distanza	Regola la stanza di ascolto e la posizione di ascolto.	☞ p. 34	
	REGOLAZ. RAGGI	ANGOLO ORIZZONTALE, DISTANZA PERCORSO RAGGI, DISTANZA FOCALE (Frontale Sx, Frontale Dx, Centrale, Surround Sx, Surround Dx)	Regola le varie impostazioni dei raggi sonori.	☞ p. 35	
	LOCALIZ. IMMAGINE	SINISTRA, DESTRA	Regola la posizione del suono dei canali anteriori sinistro e destro.	☞ p. 36	
CONFIG. SUONO	CONTROLLA TONO	ACUTI, BASSI	Regola il livello di uscita delle alte frequenze o delle basse frequenze.	☞ p. 36	
	SUBWOOFER	LIVELLO LFE	Configura le impostazioni del subwoofer.	☞ p. 36	
	RITARDO AUDIO	AUTO LIP SYNC		Regola il ritardo di temporizzazione dell'uscita tra i segnali video e audio.	☞ p. 36
			TV, HDMI1-3, INPUT1, INPUT2, INPUT3	Regola manualmente la temporizzazione dell'uscita dei segnali audio	☞ p. 36
	GAMMA DINAMICA	Adaptive DRC, Dolby/DTS DRC	Regola la gamma dinamica.	☞ p. 37	
	REGOLAZ. LIVELLO CANALE	Frontale Sx, Frontale Dx, Centrale, Surround Sx, Surround Dx, Subwoofer	Regola il volume di ciascun canale.	☞ p. 37	
	USCITA SUONO	USCITA CANALE	Configura le impostazioni dell'uscita del raggio sonoro.	☞ p. 37	
SURROUND		Configura le impostazioni dell'uscita del segnale audio surround.	☞ p. 37		
MENU INGRESSI	ASSEGNAZ. INGRESSI	OTTICO1, OTTICO2, COASSIALE, ANALOGICO	Assegna le prese a seconda del componente da utilizzare.	☞ p. 38	
		SCELTA AUDIO (HDMI1, HDMI2, HDMI3)	Configura l'uscita audio dalla presa HDMI	☞ p. 38	
	RINOMINARE INGRESSI	TV, INPUT1, INPUT2, INPUT3, HDMI1, HDMI2, HDMI3	Dà un nuovo nome alla sorgente di segnale visualizzata.	☞ p. 39	
	IMPOSTAZ. HDMI	CONTROLLO HDMI, COMPATIBILITÀ AUDIO	Configura le impostazioni HDMI.	☞ p. 39	
MENU DISPLAY	IMPOSTAZ. LUMINOSITÀ	LUMINOSITÀ STANDARD, LUMINOSITÀ AUTO	Configura le impostazioni del display del pannello anteriore.	☞ p. 40	
	IMPOSTAZ. OSD	POSIZ. OSD, COLORE OSD	Configura le impostazioni OSD.	☞ p. 40	
	SELEZ. LINGUA	ENGLISH, DEUTSCH, FRANÇAIS, ESPAÑOL, ITALIANO, NEDERLANDS, РУССКИЙ, SVENSKA	Modifica la lingua utilizzata nell'OSD.	☞ p. 40	
	IMPOSTAZ. UNITÀ	METRI, PIEDI	Cambia le unità di misura del display.	☞ p. 40	

Impostazione manuale

Da usare per regolare manualmente i parametri relativi al raggio sonoro in uscita. Per una regolazione fine dei parametri configurati da CONFIG. AUTOMATICA, utilizzare "REGOLAZ. RAGGI" e "LOCALIZ. IMMAGINE".

Impostazione parametri

CONFIG. MANUALE → REGOLAZ. PARAMETRI

Da usare per impostare la posizione dell'unità nella stanza di ascolto e la sua distanza dalla posizione di ascolto. ^{1) 2)}

1 In "REGOLAZ. PARAMETRI 1/3", configurare "POSIZIONE INSTALLAZIONE".

Scegliere la posizione di installazione dell'unità. ³⁾

Voce selezionabile: PARALLELO AL MURO* (parallelamente alla parete), **IN ANGOLO** (angolazione rispetto alla parete o all'angolo)

PARALLELO AL MURO

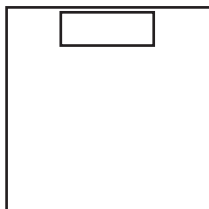

IN ANGOLO

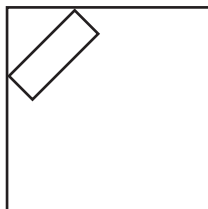

2 In "REGOLAZ. PARAMETRI 2/3", configurare le impostazioni dell'ambiente di ascolto.

Specificare lunghezza e larghezza della stanza di ascolto.

Gamma di controllo: da 2,0 m a 12,0 m

Quando l'unità è installata parallelamente alla parete, specificare la larghezza dell'ambiente di ascolto e la distanza tra l'unità e la parete posteriore.

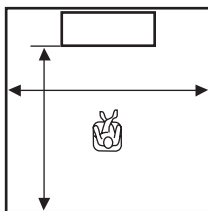

Quando l'unità è installata in un angolo, specificare la larghezza dell'ambiente di ascolto.

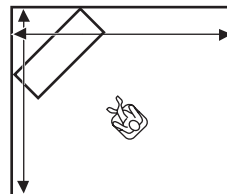

3 In "REGOLAZ. PARAMETRI 3/3", configurare le impostazioni della distanza.

Specificare la distanza tra la posizione di ascolto e l'unità. Quando l'unità è installata parallelamente alla parete, è necessario specificare anche la distanza tra la posizione di ascolto e il muro a sinistra.

Gamma di controllo (dall'unità): da 1,8 m a 9,0 m

Gamma di controllo (dalla parete sinistra): da 0,6 m a 11,4 m

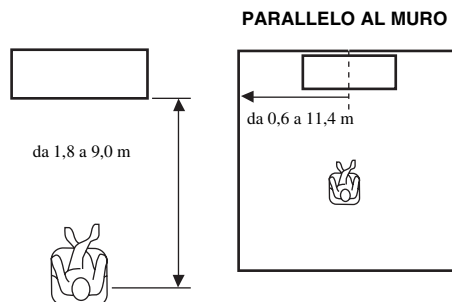

1) ☀️

Se si effettuano regolazioni in "REGOLAZ. PARAMETRI", i parametri "REGOLAZ. RAGGI" saranno regolati automaticamente.

2) ☀️

Se si effettuano regolazioni in "REGOLAZ. PARAMETRI", le impostazioni di ottimizzazione dei raggi operate nella procedura CONFIG. AUTOMATICA andranno perse.

3) ☀️

Se si cambia questa impostazione, le impostazioni della "modalità Surround" cambiano automaticamente (☞ p. 23).

Regolazione dei raggi

CONFIG. MANUALE → REGOLAZ. RAGGI

Da usare per regolare manualmente le varie impostazioni dei raggi sonori. ⁴⁾

1 Configurare "ANGOLO ORIZZONTALE".

Regolare l'angolo orizzontale dei raggi sonori per ciascun canale utilizzando i toni di prova.

Regolare verso L (sinistra) per spostare la direzione dell'uscita verso sinistra e regolare verso R (destra) per spostarla a destra.

Gamma di controllo: da L90° a R90°

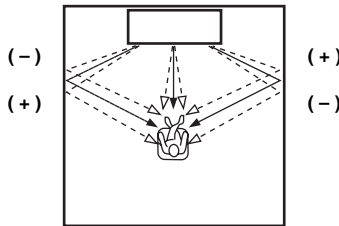

2 Configurare "DISTANZA PERCORSO RAGGI". ⁵⁾

Regolare la distanza percorsa dai raggi sonori dopo essere stati emessi e riflessi dalla parete fino a quando arrivano alla posizione di ascolto di modo che tutti i suoni possano raggiungerla contemporaneamente.

Gamma di controllo: da 0,3 m a 24,0 m

La lunghezza di ogni freccia indica la distanza percorsa dai raggi.

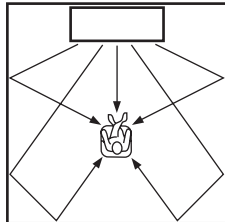

3 Configurare "DISTANZA FOCALE". ⁶⁾

Regolare la distanza dalla parte anteriore dell'unità al punto di messa a fuoco dei raggi di ciascun canale, regolando così l'ampiezza di ciascuno. Regolare verso - (meno) per spostare il fuoco verso l'esterno (ampliare il punto di ascolto ottimale) e verso + per spostarlo nella posizione normale (ridurre il punto di ascolto ottimale).

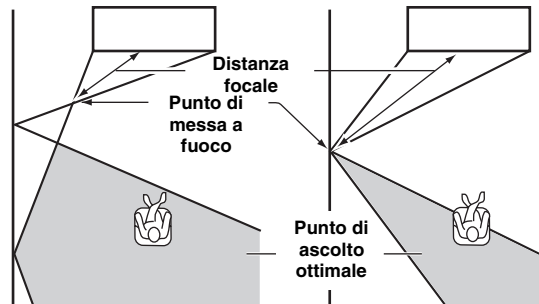

Si raccomanda di utilizzare le impostazioni iniziali (-0,5 m o -1,5 ft) per "Centrale".

Menu secondario: Frontale Sx, Frontale Dx, Surround Sx, Surround Dx

Gamma di controllo: da -1,0 m a +13,0 m

Menu secondario: Centrale

Gamma di controllo: da -1,0 m a -0,5 m* a +13,0 m

Esempio

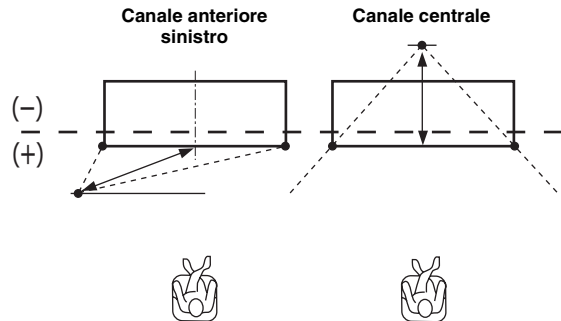

4)

- I parametri "REGOLAZ. RAGGI" sono regolati automaticamente (tranne "Centrale" in "DISTANZA FOCALE") se si avvia CONFIG. AUTOMATICA (☞p. 12) o se si configura "REGOLAZ. PARAMETRI" (☞p. 34).
- A seconda delle impostazioni della modalità surround (☞p. 23), alcune posizioni dei canali potrebbero non essere selezionabili. In tal caso sarà visualizzato "- -".

5) Nota

Configurare questa impostazione solo quando è stato regolato "ANGOLO ORIZZONTALE".

6)

L'ampiezza del punto di ascolto ottimale aumenta leggermente rispetto all'ampiezza dell'unità se si avvia CONFIG. AUTOMATICA (☞p. 12) o se si configura "REGOLAZ. PARAMETRI" (☞p. 34).

Localizzazione dell'immagine

CONFIG. MANUALE → LOCALIZ. IMMAGINE

Da usare per regolare la direzione dalla quale viene udito il suono dei canali anteriori sinistro e destro in modo che l'ascolto possa avvenire più vicino al canale centrale.

Utilizzare questa funzione per reindirizzare i segnali audio se il suono proveniente dai canali anteriori sinistro e destro sembra innaturale.

È possibile regolare questo parametro solo quando è selezionato "5Raggi Più2", "5 Raggi" o "3 Raggi" in "modalità Surround" (cfr p. 23).

Selezionare "ON" per configurare la direzione del suono.

Voce selezionabile: OFF*, ON

1 Regolare la localizzazione dell'immagine per il canale anteriore sinistro (SINISTRA).

Più alta è la percentuale e più forte è il suono al centro.

Gamma di controllo: da 0%* a 95%

Senza regolazione

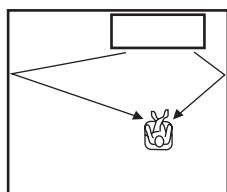

Con il canale anteriore sinistro regolato

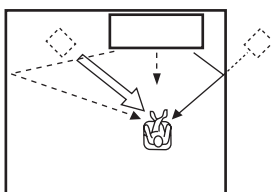

2 Regolare la localizzazione dell'immagine per il canale anteriore destro (DESTRA).

Più alta è la percentuale e più forte è il suono al centro.

Gamma di controllo: da 0%* a 95%

Senza regolazione

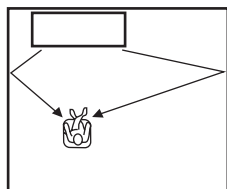

Col canale anteriore destro regolato

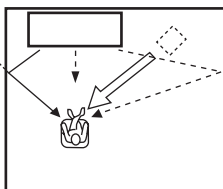

Controllo dei toni

Controllo dei toni

CONFIG. SUONO → CONTROLLO TONO

Utilizzare per regolare il livello di uscita delle alte/basse frequenze.

Menu secondario: ACUTI (tonalità alta), BASSI (tonalità bassa)

Gamma regolabile: da -10,0 dB a 0,0 dB* a +10,0 dB

Impostazioni del subwoofer

CONFIG. SUONO → SUBWOOFER

Menu secondario: LIVELLO LFE

Regola il volume dei segnali Dolby Digital e DTS inclusi negli effetti audio a bassa frequenza (LFE).²⁾

Gamma regolabile: da -20,0 dB a 0,0 dB*

Controllo del ritardo audio

CONFIG. SUONO → RITARDO AUDIO

Le immagini TV visualizzate su schermo piatto talvolta appaiono in ritardo rispetto all'audio. Si può usare questa funzione per ritardare l'uscita del suono e sincronizzarla con l'immagine video.

Menu secondario: AUTO LIP SYNC

Seleziona in che modo regolare automaticamente il ritardo di uscita del suono.

Voce selezionabile: ON*, OFF

"ON": Il ritardo di uscita del suono viene regolato automaticamente. Questa voce è disponibile quando un televisore che supporti il lipsync automatico è collegato alla presa HDMI OUT (ARC) dell'unità.

"OFF": Selezionare "OFF" se il televisore collegato alla presa HDMI OUT (ARC) dell'unità non supporta il lipsync o se si desidera disabilitarlo. Attraverso le voci sotto riportate, è possibile regolare manualmente il ritardo di ciascun ingresso.

Menu secondario: TV

Regola il ritardo dell'uscita audio applicato ai segnali in ingresso provenienti dalle prese del televisore.

Gamma regolabile: da 0 ms* a 300 ms

1)

Per regolare il volume di ciascun canale, consultare "REGOLAZ. LIVELLO CANALE" (cfr p. 37)

2)

Che cos'è l'LFE?

"LFE" indica gli effetti a bassa frequenza inclusi nell'audio digitale. I segnali digitali quali Dolby Digital e DTS includono una linea dedicata per l'LFE.

Menu secondario: HDMI1-3

Regola manualmente il ritardo dell'uscita audio applicato ai segnali in ingresso provenienti dalle prese HDMI IN. Questa impostazione è valida solo quando "AUTO LIP SYNC" è impostato su "OFF".

Gamma regolabile: da 0 ms a 30 ms* a 300 ms

Menu secondario: INPUT1/INPUT2/INPUT3

Regola il ritardo dell'uscita audio applicato ai segnali in ingresso provenienti dalle prese INPUT1/INPUT2/INPUT3.

Gamma regolabile: da 0 ms a 30 ms* a 300 ms

Controllo della gamma dinamica

CONFIG. SUONO → GAMMA DINAMICA

Utilizzare per regolare la compressione della gamma dinamica. La gamma dinamica è la differenza fra il suono più basso udibile al di sopra del rumore emesso dall'unità e il suono più intenso che essa è capace di produrre.

Menu secondario: Adaptive DRC 3)

Seleziona se regolare la gamma dinamica insieme al volume. Quando questa funzione è impostata su "ON", la gamma dinamica viene regolata come segue.

Quando il volume è troppo basso:

Diminuisce la gamma dinamica. I suoni ad alto volume sono riprodotti a volume più basso, e quelli più bassi e difficili da sentire sono riprodotti a volume più alto.

Quando il volume è troppo alto:

Amplia la gamma dinamica. A partire dai suoni più bassi a quelli più alti, la sorgente sonora viene riprodotta senza regolare il volume.

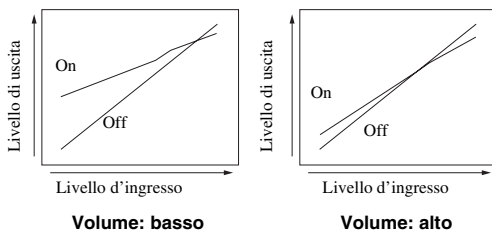

Voce selezionabile: ON*, OFF

"ON": Regola la gamma dinamica automaticamente. 4)

"OFF": La gamma dinamica non viene regolata automaticamente.

Menu secondario: Dolby/DTS DRC

Seleziona la quantità di gamma dinamica applicata quando l'unità sta decodificando segnali Dolby Digital e DTS.

Voci selezionabili: Min/Auto, Standard, Max*

Max: Riproduce l'audio senza regolare la gamma dinamica dei segnali in ingresso. 5)

Standard: Gamma dinamica consigliata per il normale uso domestico.

Min/Auto:

Regola la gamma dinamica per adattarla a bassi volumi di ascolto o ambienti silenziosi, come ad esempio di notte, per i segnali bitstream tranne per quelli Dolby TrueHD.

(Auto) Regola la gamma dinamica sulla base delle informazioni del segnale in ingresso durante la riproduzione del segnale Dolby TrueHD.

Livello del volume di ciascun canale con i toni di prova

CONFIG. SUONO → REGOLAZ. LIVELLO CANALE

Da usare per regolare il volume di ciascun canale con i toni di prova. 6)

Menu secondario:

Frontale Sx, Frontale Dx, Centrale, Surround Sx, Surround Dx, Subwoofer

Gamma regolabile: da -10,0 dB a +10,0 dB

Impostazioni uscita suono

Configurazione dell'uscita dei raggi sonori

CONFIG. SUONO → USCITA SUONO

Menu secondario: USCITA CANALE, SURROUND

Da utilizzare per configurare il numero dei canali di uscita (5.1ch/7.1ch/Auto) o il metodo di uscita audio. Per ulteriori informazioni, vedere "Modificare il metodo di uscita audio per la riproduzione surround" (☞p. 23).

3) ☞

- Quando impostato su "ON", "Dolby/DTS DRC" è impostato automaticamente su "Max".
- Questa impostazione non è disponibile se UniVolume è impostato su "ON".

4) ☞

Questa funzione facilita l'ascolto, per esempio per ascoltare contenuti audio a basso volume nelle ore notturne.

5) ☞

"Adaptive DRC" viene impostato automaticamente su "OFF" quando sono selezionate impostazioni diverse da "Max".

6) ☞

Quando si utilizza la funzione My Surround è possibile selezionare Centrale, Surround Sx/Dx e Subwoofer.

PREPARAZIONE

COLLEGAMENTO/
IMPOSTAZIONI INIZIALI

RIPRODUZIONE

IMPOSTAZIONI

RISOLUZIONE DEI
PROBLEMI

INFORMAZIONI
SULL'UNITÀ

Italiano

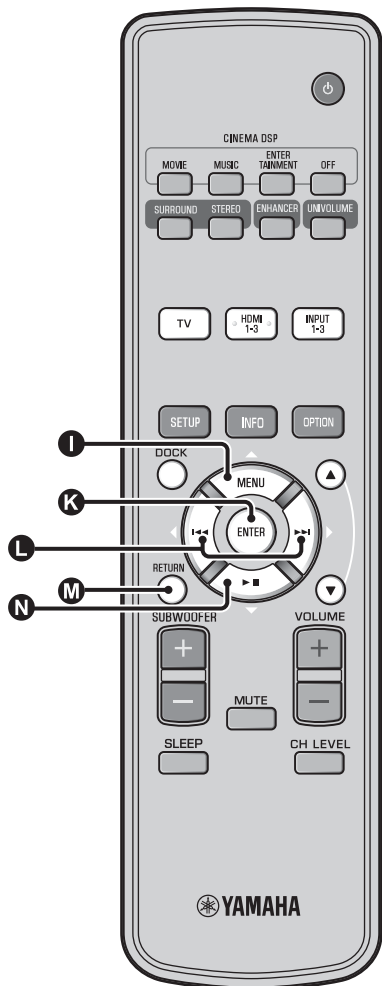

Assegnazione dell'ingresso

Assegnazione dell'ingresso

MENU INGRESSI → ASSEGNAZ. INGRESSI¹⁾

Da utilizzare per modificare le assegnazioni dei tasti delle prese d'ingresso sull'unità. L'audio selezionato in ingresso viene stabilito in base al tasto assegnato a ciascuna presa. ²⁾

Voce selezionabile:

Menu secondario	Impostazione predefinita
Presse di ingresso audio	
OTTICO1	TV
DIGITAL (OPTICAL) TV	
OTTICO2	INPUT1
DIGITAL (OPTICAL)1	
COASSIALE	INPUT2
DIGITAL (COAXIAL)2	
ANALOGICO	INPUT3
AUDIO INPUT 3	

Voce selezionabile: TV, INPUT1, INPUT2, INPUT3, HDMI1, HDMI2, HDMI3

SCELTA AUDIO (Selezione audio di ingresso HDMI)

Portare il segnale audio HDMI su Off se si desidera riprodurre il video dalla presa HDMI IN e l'audio dalla presa AUDIO INPUT. ³⁾

Menu secondario: HDMI1, HDMI2, HDMI3

Voce selezionabile: OFF, ON*

1) ☀️

Impostare il corrispondente HDMI IN su "OFF" nelle impostazioni di ingresso audio nella presa HDMI IN di "ASSEGNAZ. INGRESSI" quando si seleziona HDMI IN.

2) ☀️

La voce selezionabile per l'altra presa di ingresso audio digitale selezionata non verrà visualizzata.

3) ☀️

Esempio: se si collega questa unità ad un PC

- 1 Collegare la presa di uscita DVI del PC e HDMI IN 3 con il cavo convertitore DVI → HDMI.
- 2 Collegare una presa di uscita audio del PC e la presa AUDIO INPUT 3 (ANALOGICO).
- 3 Impostare "ANALOGICO" di "ASSEGNAZ. INGRESSI" su "HDMI3".
- 4 Impostare "HDMI3" di "SCELTA AUDIO (ASSEGNAZ. INGRESSI)" su "OFF".

Cambiamento di nome dell'ingresso

MENU INGRESSI → RINOMINARE INGRESSI

Utilizzare per modificare il nome della sorgente d'ingresso visualizzata quando è selezionata. Selezionare un nome dai modelli, o inserire un nome originale.

■ Selezionare un nome dai modelli

1 Premere il tasto **I** Δ / **N** ∇ per selezionare la sorgente in ingresso da rinominare.

2 Premere il tasto **L** $\langle \rangle$ per selezionare il nome di una sorgente d'ingresso.

Voce selezionabile: Blu-ray, DVD, DVR, CATV, Satellite, Game

3 Per uscire dal menu, premere il tasto **M** RETURN.

■ Inserimento di un nome nuovo

1 Premere il tasto **I** Δ / **N** ∇ per selezionare la sorgente in ingresso da rinominare.

2 Premere il tasto **K** ENTER.

Viene visualizzato "▼" sopra il nuovo nome visualizzato per indicare la posizione da inserire.

3 Premere il tasto **L** $\langle \rangle$ per mettere una sottolineatura _ nello spazio o carattere che si desidera modificare.

4 Premere il tasto **I** Δ / **N** ∇ per selezionare il carattere desiderato. ⁴⁾

5 Ripetere le fasi 3 e 4 per modificare altri caratteri.

6 Per completare le impostazioni, premere il tasto **K** ENTER.

7 Per uscire dal menu, premere il tasto **M** RETURN.

Impostazione HDMI

Menu: IMPOSTAZ. HDMI

Utilizzare per configurare le impostazioni relative ai segnali HDMI e alle funzioni di controllo HDMI.

■ Controllo HDMI

Menu secondario: CONTROLLO HDMI

Usare questa funzione per collegare l'unità ad un televisore HDMI compatibile via cavo HDMI. Per ulteriori informazioni, vedere "Funzionamento dell'unità con il telecomando del televisore (es. p. 18)".

Voce selezionabile: OFF*, ON

"OFF": Disabilita la funzione di controllo. Il consumo di corrente dell'unità in modalità di attesa diminuisce.

"ON": Abilita la funzione di controllo.

■ Componente di riproduzione dell'audio

Menu secondario: COMPATIBILITÀ AUDIO

Utilizzare per selezionare un componente con cui riprodurre segnali audio HDMI. Questa impostazione è effettiva quando "CONTROLLO HDMI" è impostato su "OFF". ⁵⁾

Voce selezionabile: YRS-2100 (YRS-1100)*, ALTRO

"YRS-2100 (YRS-1100)": Riproduce il segnale audio in ingresso.

"ALTRO": Riproduce l'apparecchiatura collegata alla presa HDMI OUT (ARC).

4) 

Per l'ingresso sono disponibili i caratteri da A a Z, da 0 a 9, da a a z e i simboli (!, ?, <, >, ecc.).

5) 

I segnali video HDMI in ingresso a una delle prese HDMI IN dell'unità sono sempre emessi dalla presa HDMI OUT (ARC) di questa unità.

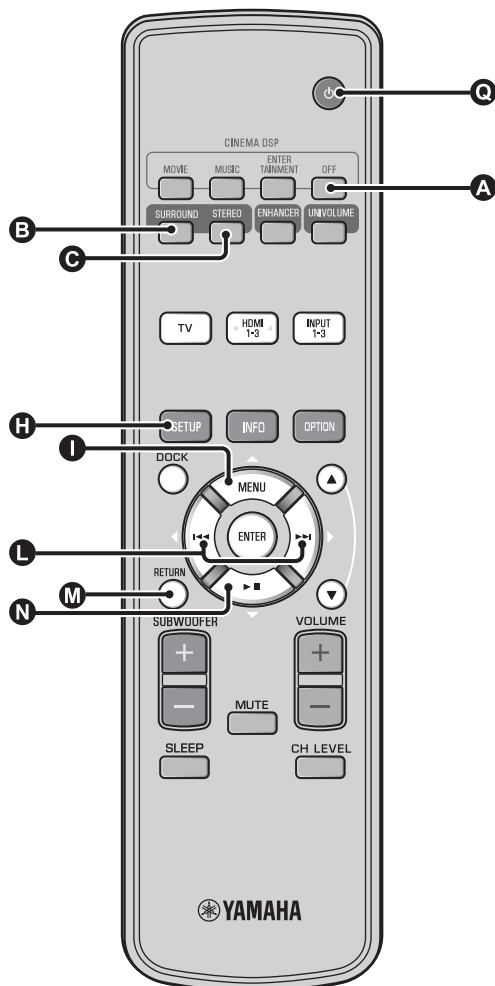

MENU DISPLAY

Impostazione del display del pannello anteriore

MENU DISPLAY → IMPOSTAZ. LUMINOSITÀ

Da usare per regolare la luminosità e le impostazioni del display del pannello anteriore.

Menu secondario: LUMINOSITÀ STANDARD

Da usare per impostare la luminosità del display del pannello anteriore quando si utilizza l'unità. L'illuminazione del display del pannello anteriore si affievolisce man mano che il numero si riduce.

Voce selezionabile: -2, -1, OFF* (più luminoso)

Menu secondario: LUMINOSITÀ AUTO

Utilizzare questa funzione per regolare la luminosità del display del pannello anteriore nei tempi morti (quando non si utilizza l'unità/il telecomando) in base al valore impostato per la "LUMINOSITÀ STANDARD". L'illuminazione del display del pannello anteriore si affievolisce man mano che il numero si riduce.

Voce selezionabile: VISUALIZZAZIONE OFF (nascosto), -3, -2, -1, OFF* (più luminoso)

Impostazione OSD

MENU DISPLAY → IMPOSTAZ. OSD

Da usare per regolare la posizione del display e selezionare il colore dello sfondo dell'OSD.

Menu secondario: POSIZ. OSD

Da usare per spostare la posizione verticale delle indicazioni OSD. Regolare nella direzione - (meno) per spostare in su le indicazioni dell'OSD, e nella direzione + (più) per abbassarle.

Gamma regolabile: da -5 a ±0* a +5

Menu secondario: COLORE OSD

Da usare per scegliere il colore di sottofondo dell'OSD.

Voce selezionabile: Blu*, Grigio, Nero, Viola, Rosso

Impostazione della lingua ¹⁾

MENU DISPLAY → SELEZ. LINGUA

Da usare per scegliere la lingua utilizzata nell'OSD.

Voce selezionabile: ENGLISH* (inglese), DEUTSCH (tedesco), FRANÇAIS (francese), ESPAÑOL (spagnolo), ITALIANO (italiano), NEDERLANDS (olandese), РУССКИЙ (russo), SVENSKA (svedese)

Impostazione dell'unità

MENU DISPLAY → IMPOSTAZ. UNITÀ

Utilizzare questo parametro per cambiare l'unità di misura del display.

Voce selezionabile: METRI, PIEDI

Per il modello per il Canada, "PIEDI" è l'impostazione predefinita.

Per gli altri modelli, "METRI" è l'impostazione predefinita.

- Selezionare METRI per impostare le distanze in metri.
- Selezionare PIEDI per impostare le distanze in piedi.

1)

Tenere premuto il tasto  SETUP per visualizzare il menu direttamente.

Impostazioni avanzate

1 Premere il tasto per portare questa unità in modalità di attesa.

2 Tenendo premuto il tasto INPUT del pannello anteriore, premere il tasto del telecomando per accendere l'unità.

Sul display del pannello anteriore apparirà la scritta "ADVANCED SETUP".

3 Rilasciare il tasto INPUT del pannello anteriore.

4 Premere per selezionare il menu desiderato sul display del pannello anteriore, quindi premere il tasto ENTER. ¹⁾

5 Modificare l'impostazione premendo il tasto . ²⁾

6 Premere il tasto per portare questa unità in modalità di attesa.

La nuova impostazione verrà attivata quando si accenderà l'unità premendo il tasto .

Menu	Descrizione	Voce selezionabile/ gamma regolabile
TURN ON VOLUME	Imposta il livello del volume all'accensione.	Off* (non impostato), 01 su 99, MAX (massimo)
MAX VOLUME SET	Imposta il volume massimo.	01 su 99, MAX* (massimo)
PANEL INP. KEY	Abilita/disabilita il tasto INPUT del pannello anteriore.	P.INPUT: ON* (abilitato), P.INPUT:OFF (disabilitato)
F.PANEL. KEY	Abilita/disabilita i tasti del pannello anteriore.	P.INPUT: ON* (abilitato), P.INPUT:OFF (disabilitato)
R.INPUT POWER	Abilita/disabilita l'accensione mediante i tasti di ingresso del telecomando quando l'unità è in modalità di attesa.	R.INPUT PW: OFF* (disabilita l'accensione), R.INPUT PW: ON (abilita l'accensione)
AC ON STANDBY	Determina se l'unità debba tornare o meno allo stato precedente quando viene ripristinata l'alimentazione a CA dopo un ammanco di corrente temporaneo.	AC STANDBY: OFF* (ripristina lo stato esistente prima dell'ammanco di corrente), AC STANDBY: ON (entra in modalità di attesa)
MEMORY PROTECT	Si oppone al salvataggio delle impostazioni utilizzando la funzione di impostazione della memoria (**p. 16).	PROTECT:OFF* (non viene effettuata la protezione), PROTECT:ON (viene effettuata la protezione)
DEMO MODE	Esegue una dimostrazione dei raggi sonori. ³⁾	BEAM DEMO:OFF* (Riproduzione normale), BEAM DEMO:ON (Modalità Demo)
FACTORY PRESET	Reimposta tutte le impostazioni sui valori predefiniti, ad eccezione delle impostazioni in ADVANCED SETUP.	PRST: CANCEL* (non viene effettuata la reimpostazione), PRST: RESET (viene effettuata la reimpostazione)

1)

Per tornare al menu precedente, premere il tasto RETURN.

2)

Le impostazioni predefinite sono contrassegnate da un asterisco "**".

3)

Questa unità emette raggi sonori miscelati in 1 canale che si sposta orizzontalmente a destra e a sinistra. Mediante questa funzione, è possibile percepire come i raggi sonori vengano emessi da questa unità. Quando è impostata la modalità Demo, sul display del pannello anteriore viene visualizzato "Demo".

Avvio/interruzione dello spostamento orizzontale

Premere il tasto Off.

Auto Demo On: Il raggio sonoro si sposta automaticamente in orizzontale, verso destra e sinistra

Auto Demo Off: La direzione del raggio sonoro è fissa

Regolazione manuale dell'angolo del raggio sonoro

Premere il tasto SURROUND/ STEREO mentre l'impostazione è su "Auto Demo Off"

Risoluzione dei problemi

Risoluzione dei problemi

Se quest'unità non funziona a dovere, consultare la sezione del manuale che segue. Se il problema riscontrato non viene trattato o se i rimedi proposti non servono, portare l'unità nella modalità di attesa, scollegare il cavo di alimentazione a corrente alternata ed entrare in contatto col rivenditore autorizzato o centro assistenza più vicino.

Generale

Problema	Causa	Rimedio	Vedere pagina
L'unità non funziona correttamente.	Il microprocessore interno si è bloccato a causa di una scarica elettrica (ad esempio un fulmine o elettricità statica eccessiva), o a causa di un'alimentazione di voltaggio troppo basso.	Portare l'unità nella modalità di attesa, scollegare il cavo di alimentazione a corrente alternata, ricollegarlo dopo 30 secondi e riprendere l'uso di quest'unità.	–
L'unità non si accende se viene premuto il tasto \cup, oppure entra nella modalità di attesa subito dopo l'accensione.	Il cavo di alimentazione a corrente alternata non è ben collegato ad una presa di corrente alternata.	Collegare bene il cavo di alimentazione a corrente alternata alla presa di corrente alternata.	8
	L'unità è stata esposta a forti scariche elettriche (ad esempio fulmini o elettricità statica).	Portare l'unità nella modalità di attesa, scollegare il cavo di alimentazione a corrente alternata, ricollegarlo dopo 30 secondi e riprendere l'uso di quest'unità.	–
L'unità entra improvvisamente in modalità di attesa.	La temperatura interna diviene troppo alta ed il circuito di sicurezza si attiva automaticamente.	Attendere un'ora il raffreddamento dell'unità e poi riaccenderla.	–
	Il timer di spegnimento ha spento l'unità.	Accendere l'unità e mandare nuovamente in riproduzione la sorgente di segnale.	27
	C'è stata un'interruzione di corrente dopo che il collegamento wireless è rimasto scollegato per un po' mentre la funzione "Interlock" veniva impostata su "On" usando l'YID-W10.	Ripristinare il collegamento wireless oppure il collegamento audio con l'iPod/iPhone e accendere l'unità.	–
Mancata riproduzione.	Ingresso scelto scorretto o collegamenti scorretti.	Collegarli tramite un collegamento HDMI o digitale.	8, 9
	Non si è scelta una sorgente di segnale adatta.	Selezionare una sorgente di ingresso appropriata con il tasto INPUT o con i tasti di selezione dell'ingresso.	20
	Il volume è abbassato.	Alzare il volume.	20
	Il suono è azzerato.	Premere il tasto MUTE o VOLUME +/- per ripristinare l'uscita audio e regolare il livello del volume.	20
	È presente un segnale in ingresso che non è possibile riprodurre con questa unità.	Utilizzare una sorgente i cui segnali possono essere riprodotti dall'unità. Cambiare le impostazioni di sistema del componente sorgente.	–
	"COMPATIBILITÀ AUDIO" è impostato su "ALTRO".	Impostare su "YRS-2100 (YRS-1100)".	39
	"CONTROLLO HDMI" è impostato su "OFF".	Per collegare un televisore con supporto per il canale audio di ritorno (ARC) e questa unità utilizzando solo il cavo HDMI, impostare "CONTROLLO HDMI" su "ON".	39
	Collegare la presa di ingresso digitale coassiale e la presa di uscita audio del televisore usando un cavo audio digitale a spinotti.	9	
	A questa unità sono collegate delle cuffie.		
L'audio del canale degli effetti sonori per la trasmissione via cavo potrebbe essere disturbato.	La sorgente presenta un effetto surround.	Non impostare l'effetto surround con questa unità.	–
Nessun suono o suoni troppo deboli da un determinato canale.	Il livello di uscita del canale è azzerato.	Aumentare il livello del canale.	21, 37
	L'impostazione del raggio non è corretta.	Regolare l'impostazione del raggio.	23
	Mandare in riproduzione la sorgente nella modalità stereo.	Avviare la riproduzione surround.	22
	Alcuni metodi di emissione del suono non irradiano i raggi in determinati canali.	Regolare l'impostazione del raggio.	23

Problema	Causa	Rimedio	Vedere pagina
Gli effetti Surround sono scarsi.	Se si collega digitalmente questa unità ad un componente per la riproduzione e al televisore, l'impostazione dell'uscita del componente per la riproduzione e del televisore non è valida.	Consultare il manuale fornito con il componente e controllare le impostazioni.	-
	L'ambiente di ascolto non è di forma regolare, oppure l'unità o la posizione di ascolto non si trova al centro tra le pareti destra e sinistra dell'ambiente di ascolto.	Riposizionare l'unità o la posizione di ascolto.	6, 34
	Non ci sono pareti nella direzione del raggio sonoro.	Posare un oggetto piatto, ad esempio una tavola, sul percorso del raggio sonoro.	-
	Quando è selezionato My Surround, la posizione di ascolto non si trova di fronte all'unità.	Ascoltare di fronte all'unità.	24
Il subwoofer interno non produce alcun suono.	Il segnale riprodotto non contiene frequenze basse.		
	Il livello del subwoofer è basso.	Aumentare il livello del subwoofer con il tasto SUBWOOFER +.	20
Sullo schermo del televisore non appare l'immagine.	Il cavo HDMI non è collegato in maniera corretta.	Collegarli tramite un collegamento HDMI o digitale.	8, 9
La schermata del menu dell'unità non viene visualizzata.	Le prese VIDEO OUTPUT dell'unità e del televisore non sono collegate.	Collegare le prese con il cavo video a spinotti (in dotazione).	8
	L'interruttore di ingresso del televisore non è impostato correttamente.	Commuta la sorgente d'ingresso per il televisore.	-
Un'apparecchiatura digitale o ad alta frequenza produce rumore.	L'unità potrebbe essere posizionata in prossimità di apparecchiature digitali o ad alta frequenza.	Allontanare queste apparecchiature dall'unità.	-
Le impostazioni del sistema cambiano automaticamente.	Quando "CONTROLLO HDMI" è impostato su "ON", l'uso del televisore (ad esempio, se si cambia canale, ecc.) potrebbe modificare le impostazioni del sistema, quali la modalità surround.	Impostare "CONTROLLO HDMI" su "OFF" o impostare nuovamente il sistema utilizzando il relativo telecomando.	39
La funzione di controllo HDMI non funziona adeguatamente.	"CONTROLLO HDMI" è impostato su "OFF".	Impostare "CONTROLLO HDMI" su "ON".	39
	La funzione di controllo HDMI sulla TV è disabilitata.	Consultare il manuale fornito con il televisore e controllare le impostazioni.	-
	Il numero dei componenti HDMI collegati supera il limite.	Scollegare alcuni dei componenti HDMI.	-
Il lipsync automatico non funziona anche se "AUTO LIP SYNC" è impostato su "ON".	La TV non supporta il lipsync automatico.	Impostare "AUTO LIP SYNC" su "OFF", quindi regolare manualmente il ritardo dell'audio in uscita.	36
Sul display del pannello anteriore, dopo aver azionato il tasto, apparirà la scritta "Not Available".	Il tasto non funzionerà nelle attuali condizioni.		

Telecomando

Problema	Causa	Rimedio	Vedere pagina
Il telecomando non funziona o funziona male.	Distanza o angolazione scorretta.	Il telecomando funziona entro un campo massimo di 6 m e a non più di 30 gradi dall'asse del pannello anteriore.	7
	La luce solare diretta (da una lampada a fluorescenza o altro) colpisce il sensore di telecomando dell'unità.	Cambiare la posizione dell'unità.	-
	Le batterie sono indebolite.	Sostituire tutte le batterie.	7

iPod/iPhone

Nota

Se si verificano altri problemi, a parte quelli segnalati dalla visualizzazione sul display dei messaggi sotto riportati, controllare il collegamento dell'iPod/iPhone.

Messaggio	Caratteristiche	Rimedio	Vedere pagina
Connect error	L'iPod/iPhone ha un problema di comunicazione.	Spegnere questa unità e ricollegare l'adattatore dock universale Yamaha per l'iPod.	29
		Reimpostare l'iPod/iPhone su un adattatore dock universale Yamaha per iPod.	29
Low Battery	La batteria dell'iPod/iPhone è quasi scarica.		
Unknown iPod	L'iPod/iPhone utilizzato non è compatibile con l'unità.	Collegare a questa unità un iPod compatibile.	29
Connected	L'iPod/iPhone è correttamente collegato all'adattatore dock universale Yamaha per iPod.		
	L'iPod/iPhone è correttamente impostato sul trasmettitore wireless Yamaha e collegato in wireless a questa unità.		
Disconnected	L'iPod/iPhone è stato rimosso dall'adattatore dock universale Yamaha per iPod.		
	Il collegamento wireless di questa unità e dell'iPod/iPhone è scollegato.		
Unable to play	Per qualche ragione, non è possibile riprodurre il contenuto dell'iPod/iPhone.	Verificare se la musica contenuta nell'iPod/iPhone è riproducibile oppure no.	-
Charging	L'iPod/iPhone si sta caricando.		

Bluetooth

Nota

Se si verificano altri problemi, a parte quelli segnalati dalla visualizzazione sul display dei messaggi sotto riportati, controllare il collegamento del componente Bluetooth.

Messaggio	Caratteristiche	Rimedio	Vedere pagina
Searching...	È in corso l'abbinamento del ricevitore audio wireless Bluetooth Yamaha (per esempio l'YBA-10, opzionale) e del componente Bluetooth. È in corso la creazione del collegamento tra il ricevitore audio wireless Bluetooth Yamaha (per esempio l'YBA-10, opzionale) e il componente Bluetooth.	/	
Completed	L'abbinamento è stato completato.		
Canceled	L'abbinamento è stato annullato.		
Not Available	È in corso l'abbinamento del ricevitore audio wireless Bluetooth Yamaha (per esempio l'YBA-10, opzionale) e del componente Bluetooth.		
Connected	Il collegamento tra il ricevitore audio wireless Bluetooth Yamaha (per esempio l'YBA-10, opzionale) e il componente Bluetooth è stato creato.		
Disconnected	Il componente Bluetooth è scollegato dal ricevitore audio wireless Bluetooth Yamaha (quale l'YBA-10, opzionale).		
Not found	L'unità non riesce a trovare il componente Bluetooth mentre effettua l'abbinamento o cerca di collegarsi al componente Bluetooth.	(Durante l'abbinamento) <ul style="list-style-type: none"> - L'abbinamento deve essere effettuato per questa unità e per il componente Bluetooth contemporaneamente. Assicurarsi che anche il componente Bluetooth sia in modalità abbinamento. (Una volta collegato) <ul style="list-style-type: none"> - Assicurarsi che l'alimentazione del componente Bluetooth sia inserita. - Controllare che la distanza tra il ricevitore audio wireless Bluetooth Yamaha e il componente Bluetooth non superi i 10 metri. - Il componente Bluetooth e questa unità non sono stati sottoposti ad abbinamento. Eseguire nuovamente l'abbinamento delle stazioni. 	30

Reimpostazione dell'unità

Se l'unità si blocca, può darsi che il problema si risolva reimpostando l'unità.
Per reimpostare l'unità, premere il tasto  di questa unità per più di 10 secondi.

Comandi e loro funzioni

Comandi e loro funzioni

Pannello anteriore

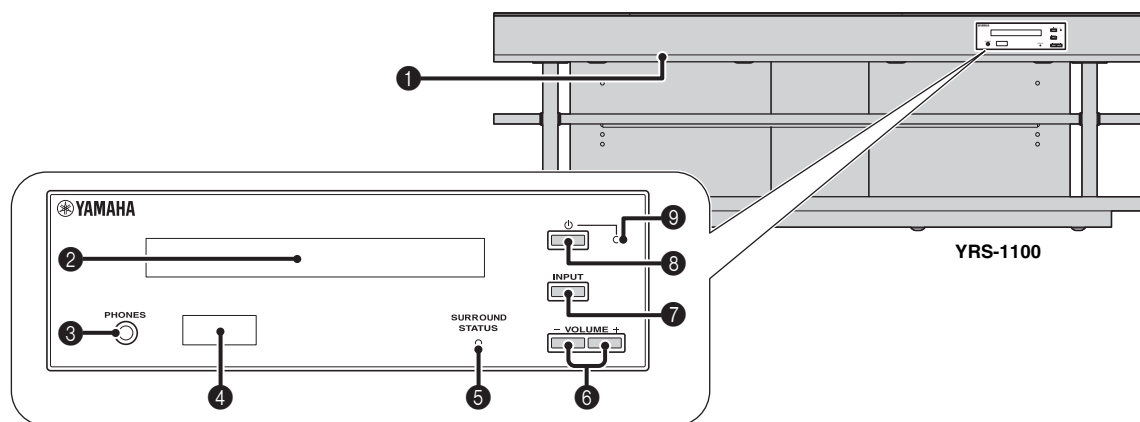

1 Presa INTELLIBEAM MIC

Collegare il microfono IntelliBeam in dotazione per la CONFIG. AUTOMATICA (☞p. 11).

2 Display del pannello anteriore

Mostra informazioni sulle condizioni di funzionamento attuali dell'unità. (☞p. 47)

3 Presa PHONES

Per collegare le cuffie. (☞p. 26)

4 Sensore del telecomando

Riceve i segnali a raggi infrarossi del telecomando. (☞p. 48)

5 Indicatore SURROUND STATUS

Si illumina in base al segnale in ingresso.

Colore visualizzato	Segnale ricevuto
Blu	Si riferisce ai seguenti formati del segnale audio surround: Dolby TrueHD, Dolby Digital Plus, DTS-HD Master Audio, DTS-HD High Resolution, PCM lineare multicanale
Arancione	Segnale audio surround diverso da quelli sopra
Off	Segnale audio diverso da quelli sopra o nessun segnale

6 Tasto VOLUME +/-

Controlla il volume dell'unità. (☞p. 20)

7 Tasto INPUT

Seleziona un componente per la riproduzione. (☞p. 9)

8 Tasto

Accende l'unità o la porta nella modalità di attesa.

Nota

Nella modalità di attesa, l'unità consuma una quantità minima di corrente per ricevere i segnali a raggi infrarossi del telecomando o cercare segnali HDMI.

9 Indicatore del sistema

Si illumina per indicare la condizione del sistema.

Luce	Alimentazione	CONTROLLO HDMI (☞p. 39)	Modalità Interlock (☞p. 29)
Verde	On	-	-
Rossa	Attesa	On	Off
	Attesa	Off	On
Off	Attesa	Off	Off

Pannello posteriore

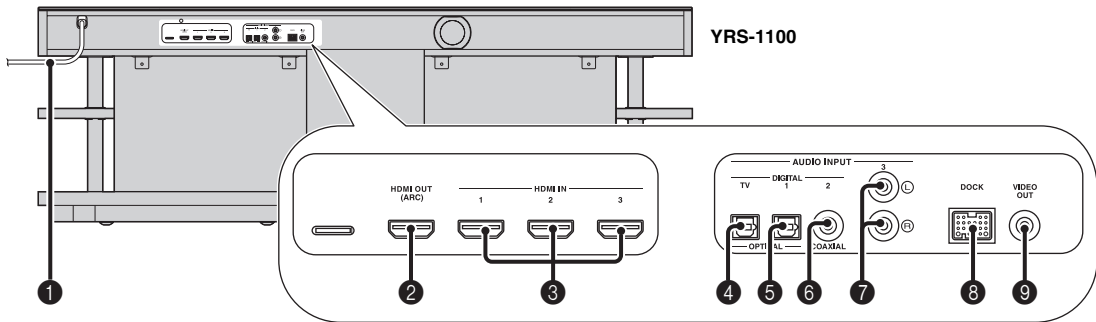

1 Cavo di alimentazione

Per il collegamento ad una presa di rete CA. (☞p. 8)

2 Presa HDMI OUT (ARC)

Per collegare un televisore compatibile HDMI e dei componenti esterni. (☞p. 8)

3 Presa HDMI IN

Per collegare un lettore Blu-ray compatibile HDMI, un sintonizzatore e una console per i giochi. (☞p. 8, 9)

4 Presa per ingresso digitale OPTICAL (TV)

Per collegare il cavo ottico al televisore. (☞p. 8)

5 Presa per ingresso digitale OPTICAL 1

Per collegare il cavo ottico ai componenti esterni. (☞p. 9)

6 Presa per ingresso digitale COAXIAL 2

Per collegare il cavo audio digitale a spinotti ai componenti esterni. (☞p. 9)

7 Presa AUDIO INPUT 3

Per collegare il cavo analogico ai componenti esterni. (☞p. 9)

8 Terminale DOCK

Per collegare l'adattatore dock universale Yamaha opzionale per iPod, il sistema wireless per iPod/iPhone e il ricevitore audio wireless Bluetooth. (☞p. 29, 30)

9 Presa VIDEO OUT

Per collegare la presa d'ingresso video del televisore e riprodurre i video contenuti nell'iPod/iPhone. (☞p. 8)

Display del pannello anteriore

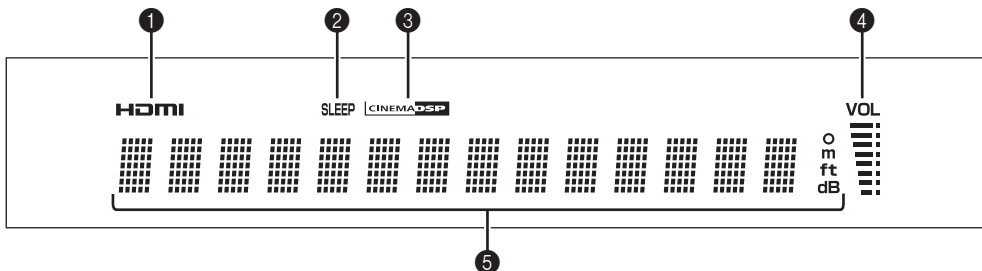

1 Indicatore HDMI

Si illumina quando viene ricevuto in ingresso il segnale HDMI.

2 Indicatore SLEEP

Si illumina quando è impostata la funzione di spegnimento via timer. (☞p. 27)

3 Indicatore CINEMA DSP

Si illumina quando viene scelto un programma di campo sonoro(☞p. 22).

4 Indicatore VOL

Indica il volume di riproduzione attuale. (☞p. 20)

5 Display delle informazioni

Visualizza le informazioni in valori alfanumerici. Visualizza i componenti della riproduzione e l'uscita audio corrente quando è inserita l'alimentazione.

Telecomando

Trasmettitore di segnale ai raggi infrarossi

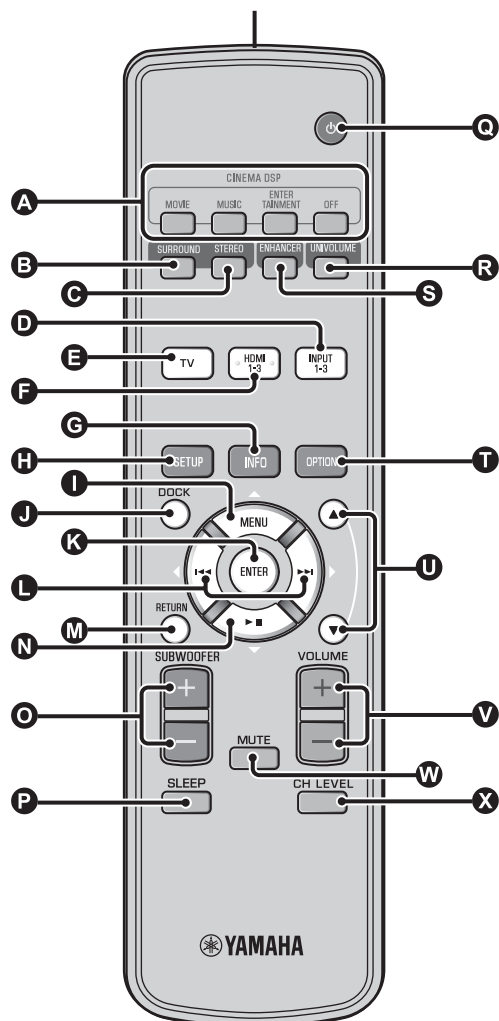

A Tasti di programma CINEMA DSP
Consentono di scegliere i programmi CINEMA DSP (es. p. 22).

B Tasto SURROUND
Passa alla riproduzione surround. (es. p. 22)

C Tasto STEREO
Passa alla riproduzione in stereo. (es. p. 21)

D E F Tasti per la selezione degli ingressi
Seleziona un componente per la riproduzione. (es. p. 20)

G Tasto INFO
Commuta il display informazioni sul pannello anteriore nel modo seguente.

- Ingresso/uscita: Nome dell'ingresso/modalità surround
- Programma DSP: Programma del campo sonoro di CINEMA DSP (solo quando si utilizza CINEMA DSP)
- Decoder audio: Decoder del segnale audio attualmente selezionato

H Tasto SETUP
Visualizza il menu di impostazione. (es. p. 32)

I K L N Tasto MENU (△), tasto ENTER, tasto
◀◀ (<), tasto ▶▶ (>), tasto ▶▶ (▽)

- Cambia impostazione. (es. p. 32)
- Fa funzionare l'iPod.

J Tasto DOCK
Seleziona l'iPod/iPhone o il componente Bluetooth. (es. p. 29, 30)

M Tasto RETURN
Ritorna alla schermata del menu precedente.

O Tasto SUBWOOFER (+/-)
Regolare il bilanciamento volume del subwoofer.

P Tasto SLEEP
Imposta il timer di spegnimento. (es. p. 27)

Q Tasto ⏻
Accende l'unità o la porta nella modalità di attesa. (es. p. 20)

R Tasto UNIVOLUME
Porta la modalità UniVolume su on/off. (es. p. 21)

S Tasto ENHANCER
Porta la funzione Compressed Music Enhancer su on/off. (es. p. 21)

T Tasto OPTION
Visualizza il menu opzioni per ciascuna sorgente di ingresso. (es. p. 27)

U Tasto ▲/▼
Aziona la ghiera cliccabile dell'iPod. (es. p. 29)

V Tasto VOLUME (+/-)
Controlla il volume dell'unità. (es. p. 20)

W Tasto MUTE
Silenzia/attiva l'audio. (es. p. 20)

X Tasto CH LEVEL
Regola il bilanciamento volume durante la riproduzione. (es. p. 21)

Digital Sound Projector

Normalmente, per poter ascoltare l'audio surround a 5.1 canali è necessario disporre di due altoparlanti anteriori, un altoparlante centrale, due altoparlanti surround e un subwoofer.

Sistema tipico di altoparlanti a 5.1 canali

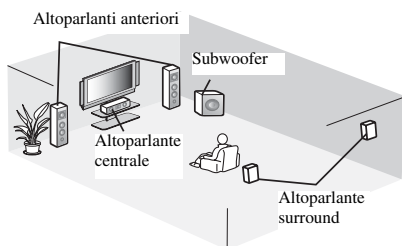

Riproduzione surround a 7.1 canali

Questa unità crea un suono surround riflettendo i raggi sonori proiettati sulle pareti dell'ambiente di ascolto.

Immagine del suono del sistema

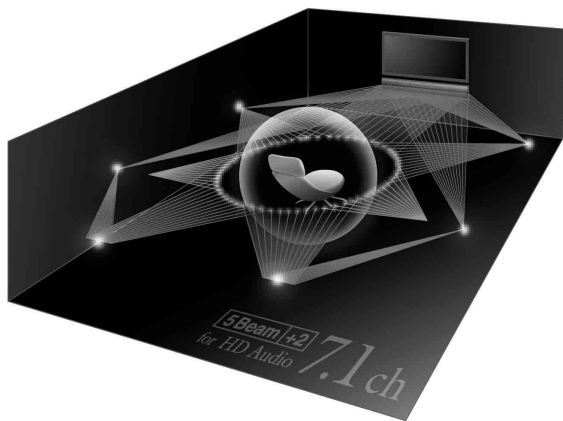

Frequenza di campionamento

Numero di campionamento (processo di digitalizzazione dei segnali analogici) al secondo. In linea di principio, maggiore è la frequenza di campionamento, più ampia sarà la gamma di frequenze riproducibile, più alto sarà il numero di bit di quantizzazione, e più accurato il suono riprodotto.

Canale (ch)

Un canale è un tipo di audio che è stato diviso in base alla gamma e ad altre caratteristiche.

Es. 7.1 canali

- Altoparlanti anteriori, sinistro (1 can), destro (1 can)
- Altoparlante centrale (1 can)
- Altoparlanti surround, sinistro (1 can), destro (1 can)
- Altoparlanti surround posteriori, sinistro (1 can), destro (1 can)
- Subwoofer (1 can \times 0,1* = 0.1 can)

* Al contrario di una banda ad 1 canale intero, questo componente è progettato per potenziare il suono alle basse frequenze e offrire un audio ancora più di effetto.

Dolby Digital

Il sistema surround digitale sviluppato da Dolby Laboratories offre un audio a più canali completamente indipendenti. Con 3 canali anteriori (sinistro, centrale e destro) e 2 canali stereo surround, Dolby Digital fornisce cinque canali audio a tutta gamma. Grazie all'utilizzo del segnale stereo a 2 canali per gli altoparlanti surround, è possibile ottenere effetti sonori di movimento e surround più accurati di quanto sia possibile ottenere con il Dolby Surround.

Dolby Digital Plus

Il Dolby Digital Plus è un'avanzata tecnologia audio studiata per programmazioni in alta definizione e per i media tra cui le trasmissioni HD e il Blu-ray. Scelto come standard audio opzionale per i dischi Blu-ray, questo tipo di tecnologia fornisce il suono a più canali con un'uscita su canali distinti. Con il supporto di bitrate fino a 6,0 Mbps, il Dolby Digital Plus può fornire simultaneamente fino a 7.1 canali audio distinti. Supportato dall'HDMI e progettato per i lettori di dischi ottici e i ricevitori/amplificatori AV del futuro, il Dolby Digital Plus è anche del tutto compatibile con i sistemi audio a più canali esistenti che incorporano il Dolby Digital.

Dolby Pro Logic IIx

Dolby Pro Logic IIx è una nuova tecnologia che consente la riproduzione multicanale di sorgenti a 2 o più canali. Sono disponibili tre modalità: “modalità Music” per la musica, “modalità Movie” per i film (solo per sorgenti a 2 canali) e “modalità Game” per i videogiochi.

Dolby TrueHD

Il Dolby TrueHD è un’avanzata tecnologia audio studiata per supporti ad alta definizione tra cui i dischi Blu-ray. Scelto come standard audio opzionale per i dischi Blu-ray, questo tipo di tecnologia fornisce un suono che è perfettamente identico al master di studio, offrendo un ascolto ad alta definizione negli home theater. Dato che supporta bitrate fino a 18,0 Mbps, il Dolby TrueHD può portare simultaneamente fino a 8 canali distinti di audio a 24 bit/96 kHz. Inoltre, il Dolby TrueHD rimane perfettamente compatibile con i sistemi audio esistenti a più canali e conserva la funzionalità per i metadati del Dolby Digital, consentendo la normalizzazione dei dialoghi e il controllo della gamma dinamica.

Deep Color

Il Deep Color è un tipo di segnale video che può essere trasmesso dalle prese HDMI di questa unità. Deep Color si riferisce all’uso delle varie profondità di colore nelle videate, raddoppiando il valore rispetto alle profondità a 24 bit delle versioni precedenti della specifica HDMI. Questa profondità in bit aggiuntiva permette ai televisori HD e ad altri tipi di schermi di passare dai milioni di colori ai miliardi di colori e di eliminare le bande di colore su schermo, consentendo una transizione fluida delle tonalità e le più sottili sfumature tra un colore e l’altro. Il maggiore rapporto di contrasto è in grado di riprodurre moltissime più sfumature di grigio tra il nero e il bianco. Inoltre, la funzionalità Deep Color aumenta il numero di colori disponibili nei limiti definiti dallo spazio di colore RGB o YCbCr.

DTS

Sistema audio surround digitale sviluppato da DTS, Inc., che offre un audio a 5.1 canali. Con un’abbondanza di dati audio, è in grado di offrire una riproduzione davvero realistica del suono.

DTS-HD High Resolution Audio

La DTS-HD High Resolution Audio è una tecnologia audio ad alta risoluzione studiata per i supporti su disco ad alta definizione, incluso il Blu-ray. Scelta come standard audio opzionale per i dischi Blu-ray, fornisce un suono praticamente identico all’originale, offrendo un’esperienza home-theater ad alta definizione. Con il supporto di bitrate fino a 6,0 Mbps per i dischi Blu-ray, la tecnologia DTS-HD High Resolution Audio può portare contemporaneamente fino a 7.1 canali audio distinti da 24 bit/96 kHz.

DTS-HD Master Audio

Formato audio di alta qualità creato per i dischi ottici di prossima generazione, quali i dischi Blu-ray. È stato scelto come standard audio per i dischi Blu-ray. Il DTS-HD High Master Audio, che supporta bitrate fino a 24,5 Mbps per i dischi Blu-ray, è in grado di portare simultaneamente fino a 7.1 canali audio distinti da 24 bit/96 kHz.

HDMI

L’HDMI (High-Definition Multimedia Interface) è la prima interfaccia audio/video completamente di formato digitale, non compresso, supportata dall’industria. Se utilizzato insieme all’HDCP (High-bandwidth Digital Content Protection), l’HDMI fornisce un’interfaccia audio/video protetta che ottempera alle norme di protezione dei fornitori di contenuto e degli operatori di sistema.

PCM (Pulse Code Modulation)

Quello Linear PCM è un formato di segnale in cui il segnale audio analogico viene digitalizzato, registrato e trasmesso senza compressione. Esso viene usato prevalentemente in CD e DVD audio. Il sistema PCM impiega una tecnica particolare per il campionamento di segnale analogico, dividendolo in piccoli segmenti. Con una tecnica chiamata pulse code modulation (modulazione codice ad impulsi), il segnale analogico viene codificato sotto forma di impulsi e quindi modulato per la registrazione.

x.v.Color

x.v.color è un tipo di segnale video che può essere trasmesso dalle prese HDMI di questa unità. È uno spazio colore più ampio rispetto all’sRGB e consente l’espressione di colori senza precedenti. Oltre a rimanere compatibile con gli standard di colore dell’sRGB, il “x.v.Color” espande lo spazio colore fornendo quindi immagini più vivide e naturali. È particolarmente efficace per immagini fisse e computer grafica.

Dati tecnici

Dati tecnici

Sezione amplificatore

- Potenza di uscita nominale
Anteriore D/S (1 kHz, 1% THD, 6 Ω) 45 W + 45 W
Altoparlante di piccolo diametro (1 kHz, 1% THD, 4 Ω) 27,2 W
Subwoofer (100 Hz, 1% THD, 3 Ω) 90 W
- Potenza massima in uscita
Anteriore D/S (1 kHz, 10% THD, 6 Ω) 50 W + 50 W
Altoparlante di piccolo diametro (1 kHz, 10% THD, 4 Ω) 32 W
Subwoofer (100 Hz, 10% THD, 3 Ω) 100 W

Sezione altoparlanti

- Altoparlante di piccolo diametro
.....cono da 2,8 cm schermato magneticamente
- Altoparlante frontale
.....cono da 6 × 10 cm non schermato magneticamente
- Subwoofercono da 13 cm non schermato magneticamente

Presse d'ingresso

- Ingresso audio
Ottico 2 (TV, INPUT 1)
Coassiale 1 (INPUT 2)
Analogico 1 coppia (INPUT 3)
- Ingresso HDMI 3 (HDMI IN 1 a 3)

Prese di uscita

- Uscita HDMI 1
- Uscita video (video composite, 1,0 Vp-p) 1
[Modelli per Canada e Corea] NTSC
[Altri modelli] PAL
- Cuffia
Alimentazione uscita per le cuffie (1 kHz, ingresso 460 mV, 16 Ω)
..... 220 mV

Generale

- Alimentazione
[Modello per il Canada] CA 120 V, 60 Hz
[Modelli per Europa, Regno Unito, Corea e Asia]
..... CA 220-240 V, 50/60 Hz
- Consumo di corrente 42 W
- Consumo di corrente in modalità di attesa
(Con controllo HDMI on) Meno di 5,0 W
(Con controllo HDMI off) Meno di 0,5 W
- Risposta in frequenza Da 35 Hz a 20 kHz
- Dimensioni (L × A × P)
YRS-1100 1.200 × 500 × 445 mm
YRS-2100 1.600 × 500 × 445 mm
- Peso
YRS-1100 46,5 kg
YRS-2100 63 kg

* Dati tecnici soggetti a modifiche senza preavviso.

IntelliBeam

Il logo "IntelliBeam" e "IntelliBeam" sono marchi di fabbrica di Yamaha Corporation.

CINEMA DSP

Il logo "CINEMA DSP" e "Cinema DSP" sono marchi di fabbrica di Yamaha Corporation.



Prodotto su licenza di Cambridge Mechatronics Ltd. Brevetto internazionale richiesto.

Il logo "1" e "Digital Sound Projector™" sono marchi di fabbrica di Cambridge Mechatronics Ltd.



Prodotto su licenza di Dolby Laboratories. "Dolby", "Pro Logic" e il simbolo con la doppia D sono marchi di fabbrica della Dolby Laboratories.



Fabbricato su licenza a fronte dei brevetti statunitensi n.: 5,451,942; 5,956,674; 5,974,380; 5,978,762; 6,226,616; 6,487,535; 7,212,872; 7,333,929; 7,392,195; 7,272,567 e altri brevetti statunitensi e internazionali sia rilasciati che richiesti. DTS, DTS-HD e il Simbolo sono marchi di fabbrica depositati, mentre DTS-HD Master Audio e i loghi DTS sono marchi di fabbrica della DTS, Inc. Il prodotto include del software. © DTS, Inc. Tutti i diritti riservati.

iPod, iPhone

"iPod" è un marchio di fabbrica della Apple Inc., depositato negli Stati Uniti e in altri paesi.

"iPhone" è un marchio di fabbrica della Apple Inc.

Bluetooth

Bluetooth è un marchio di fabbrica depositato della Bluetooth SIG e viene usato da Yamaha in base ad un contratto di licenza.

HDMI

"HDMI," il logo "HDMI" e "High-Definition Multimedia Interface" sono marchi di fabbrica, o marchi di fabbrica depositati della HDMI Licensing LLC.

x.v.Color

"x.v.Color" è un marchio di fabbrica della Sony Corporation.

UniVolume

"UniVolume" è un marchio di fabbrica della Yamaha Corporation.

Informazioni sui segnali disponibili

Compatibilità del segnale HDMI

■ Segnali audio ricevibili

Tipi di segnali audio	Formati dei segnali audio	Supporti compatibili
PCM lineare a 2 ch	2 ch, 32-192 kHz, 16/20/24 bit	CD, DVD-Video, DVD-Audio, ecc.
PCM lineare a più canali	8 ch, 32-192 kHz, 16/20/24 bit	DVD-Audio, disco Blu-ray, HD DVD, ecc.
Bitstream (SD Audio)	Dolby Digital, Dolby Digital EX, DTS, DTS-ES	DVD-Video, ecc.
Bitstream (HD Audio)	Dolby TrueHD, Dolby Digital Plus, DTS-HD Master Audio, DTS-HD High Resolution Audio	Disco Blu-ray, DVD HD



- Consultare i manuali di istruzioni forniti con il componente della sorgente d'ingresso e impostare il componente in modo corretto.
- Se si riproducono DVD-Audio con protezione da copia CPPM, potrebbe non essere possibile l'uscita dei segnali audio e video in base al tipo di lettore DVD.
- Questa unità non è compatibile con i componenti HDMI o DVI incompatibili con HDCP. Per la compatibilità HDCP, consultare i manuali di istruzioni forniti con i componenti HDMI o DVI.
- Per decodificare i segnali audio bitstream di questa unità, impostare correttamente il componente della sorgente d'ingresso in modo tale che quest'ultimo invii in uscita i segnali audio bitstream direttamente (senza decodificare i segnali bitstream sul componente). Per ulteriori informazioni, consultare i manuali di istruzioni forniti.

■ Segnali video ripetibili¹⁾

– Questa unità è compatibile con i segnali video dalle seguenti risoluzioni:

- 480i/60 Hz
- 576i/50 Hz
- 480p/60 Hz
- 576p/50 Hz
- Deep Color
- x.v.Color
- Segnale video 3D
- 720p/60 Hz, 50 Hz
- 1080i/60 Hz, 50 Hz
- 1080p/60 Hz, 50 Hz, 24 Hz

Segnale audio digitale (ottico/coassiale)

Tipi di segnali audio	Formati dei segnali audio	Supporti compatibili
PCM lineare a 2 ch	2 ch, 32-96 kHz, 16/20/24 bit	CD, DVD-Video, DVD-Audio, ecc.
Bitstream	Dolby Digital, Dolby Digital EX, DTS, DTS-ES	DVD-Video, ecc.

1)

Il segnale video compatibile viene modificato in base al televisore collegato.

Uso del DVD dimostrativo in dotazione

Avviando la riproduzione del DVD dimostrativo in dotazione, è possibile controllare il corretto invio dei segnali digitali al lettore Blu-ray con collegamenti digitali (HDMI, ottico, coassiale) e beneficiare del suono multicanale surround dell'unità.

Riprodurre il DVD dimostrativo

1 Selezionare le sorgenti di ingresso sia sull'unità sia sul televisore in modo tale che il segnale audio del DVD sia inviato all'unità e quello video al televisore.

Collegamento HDMI: sul televisore, selezionare questa unità come sorgente di ingresso. Sull'unità, selezionare il lettore Blu-ray come sorgente di ingresso.

Collegamento audio/video: selezionare il lettore Blu-ray come sorgente di ingresso sia sul televisore che sull'unità.

2 Caricare il DVD dimostrativo.

3 Selezionare "Rain and Thunder" dal menu del DVD.

Visualizzare la schermata del menu del DVD utilizzando il telecomando del lettore Blu-ray, quindi avviare la riproduzione di "Rain and Thunder".

4 Premere il tasto OPTION sul telecomando per visualizzare il menu opzioni.

5 Premere il tasto Δ/∇ per selezionare "Signal Info", quindi premere il tasto ENTER.

6 Verificare che venga visualizzato "Dolby D" sul display del pannello anteriore.

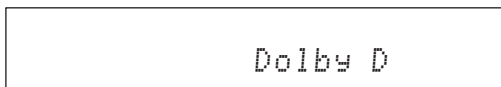

Se "Dolby D" non viene visualizzato, il segnale audio digitale del DVD dimostrativo non è inviato all'unità. Controllare i collegamenti e le impostazioni del lettore Blu-ray.

7 Premere il tasto ∇ e verificare che venga visualizzato "3/2/0.1" sul display del pannello anteriore.

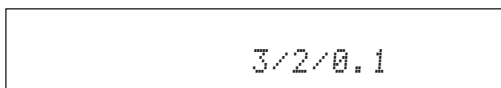

Nota

"Dolby D" non viene visualizzato quando il lettore Blu-ray non riproduce il DVD dimostrativo e viene visualizzata la schermata del menu del DVD.

8 Lasciatevi avvolgere dal suono Dolby Digital surround a 5.1 canali.

Il suono della pioggia e delle cicale può essere udito tutto intorno alla posizione di ascolto.



Lasciatevi avvolgere dal suono della modalità surround (p. 21).

Se "Dolby D" non viene visualizzato

Se "Dolby D" non viene visualizzato sul display del pannello anteriore nella fase 6, controllare quanto segue.

Il lettore Blu-ray è collegato all'unità con un cavo digitale?

È necessario collegare questi componenti con cavi digitali (cavo HDMI, cavo ottico, o cavo coassiale) per riprodurre i contenuti a 5.1 canali quali il Dolby Digital.

Sull'unità è selezionata correttamente una sorgente di ingresso?

Controllare a quale presa di ingresso dell'unità è collegato il lettore Blu-ray. Quindi controllare che il nome della sorgente d'ingresso visualizzata sul display del pannello anteriore dell'unità sia lo stesso della presa di ingresso utilizzata.



Se il lettore Blu-ray è collegato alla presa HDMI IN 1, quando si seleziona HDMI 1 come sorgente d'ingresso, deve essere visualizzato "HDMI 1".

L'uscita audio digitale è impostata correttamente sul lettore Blu-ray?

Collegamento HDMI: Regolare le impostazioni dell'uscita audio digitale su "Auto" o "Bitstream".

Collegamento audio digitale: Abilitare "Dolby Digital/DTS" o "Bitstream".



Fare riferimento al manuale utente in dotazione con il lettore Blu-ray per le impostazioni.

Indice analitico

Numerics

2 canali.....	25
2ch	25
3 Beam (3 Raggi).....	24
5 Beam (5 Raggi).....	24
5.1 ch	23, 24, 25
5Beam+2 (5Raggi Più2).....	24
7.1ch	23, 24

A

Abbinamento	30
Adaptive DRC	37
Angolazione rispetto alla parete o all'angolo.....	34
ANGOLO ORIZZONTALE	35
ARC.....	8
ASSEGNAZ. INGRESSI	38
AUTO LIP SYNC	36
AutoPowerDown.....	27

B

Bilanciamento volume.....	21
---------------------------	----

C

Canale (ch).....	49
Cavo a fibre ottiche	8, 9
Cavo audio analogico stereo a spinotti.....	9
Cavo audio digitale a spinotti.....	9
Cavo di alimentazione.....	8, 47
Cavo HDMI.....	8
Cavo video a spinotti.....	8
Ch Out	23
CINEMA DSP	22
COMPATIBILITÀ AUDIO	39
Componenti Bluetooth	30
Compressed Music Enhancer	21
CONFIG. AUTOMATICA	15
Console giochi.....	20
Controllo dei toni.....	36
Controllo della gamma dinamica.....	37
Controllo HDMI	39
Cuffia.....	23, 26

D

Decoder Mode	27
Decoder surround	25
Deep Color.....	50
Digital Sound Projector.....	49
Display del pannello anteriore.....	47

DISTANZA FOCALE.....	35
DISTANZA PERCORSO RAGGI.....	35
Dolby Digital	49
Dolby Digital Plus	49
Dolby Pro Logic IIx.....	50
Dolby TrueHD.....	21, 50
DTS.....	27, 50
DTS-HD High Resolution	46
DTS-HD High Resolution Audio	50
DTS-HD Master Audio.....	21, 50

E

Entertainment.....	23
--------------------	----

F

Frequenza di campionamento	22, 49
Funzione di autospegnimento	27
Funzione di controllo HDMI	18

H

HDMI.....	50
-----------	----

I

IMPOSTAZ. LUMINOSITÀ.....	40
IMPOSTAZ. OSD	40
IMPOSTAZ. UNITÀ	40
Impostazioni avanzate.....	41
Impostazioni del subwoofer.....	36
Impostazioni uscita suono.....	37
Indicatore CINEMA DSP	47
Indicatore del sistema	46
Indicatore SLEEP	27, 47
Indicatore STATUS	46
Indicatore VOL.....	20, 47
Interlock.....	29
iPhone	29
iPod	29

L

Lastra scorrevole interna.....	5
Lettore Blu-ray.....	20
LFE	26, 36
LOCALIZ. IMMAGINE	36

M

MEMORIA.....	16
Menu Opzioni.....	27
Messaggio di errore.....	13
Metodo di uscita audio.....	23
Microfono IntelliBeam.....	11
Modalità stereo.....	21
Modalità Surround.....	21
Movie.....	22
MP3.....	21
Music.....	23
My Sur. (My Surround).....	24

O

OTTIMIZ. RAGGI+SUONO.....	14
OTTIMIZ. SOLO RAGGI.....	14
OTTIMIZ. SOLO SUONO.....	14
Ottimizzazione dei raggi.....	11
Ottimizzazione del suono.....	11

P

Pannello anteriore.....	46
Pannello posteriore.....	47
Parallelamente alla parete.....	34
PCM (Pulse Code Modulation).....	50
Presa INTELLIBEAM MIC.....	46
Presa PHONES.....	46
Prima dell'installazione di questa unità.....	5
Punto di ascolto ottimale.....	35

R

Registrazione dei componenti HDMI sul televisore.....	19
REGOLAZ. PARAMETRI.....	34
REGOLAZ. RAGGI.....	35
Ricevitore audio wireless Bluetooth.....	30
RINOMINARE INGRESSI.....	39

S

Segnali audio HD.....	22
SELEZ. LINGUA.....	40
Selezione audio di ingresso HDMI.....	38
Sensore del telecomando.....	46
Signal Info.....	28
Sistema wireless.....	29
Sound Out.....	23
St+3Beam (Stereo+3Raggi).....	24
St+3Beam2 (St+3Raggi Più2).....	24
Subwoofer.....	20, 21

Suono di avvertimento per errori.....	13
Suono surround.....	22
Supporto di cartone del microfono.....	11
Sur.....	23
Sur. Dec. Mode.....	27

T

Telecomando.....	48
Televisore via satellite/via cavo.....	9
Timer di spegnimento.....	27
Toni di prova.....	37
TV.....	20

U

UniVolume.....	21
Uscita canale.....	25

V

Velocità di campionamento.....	21
Vetro temprato.....	5
Volume.....	20
Volume Trim.....	27

W

WMA.....	21
----------	----

X

x.v.Color.....	50
----------------	----

Y

YBA-10.....	31
YDS-12.....	29
YID-W10.....	29

PREPARAZIONE

COLLEGAMENTO/
IMPOSTAZIONI INIZIALI

RIPRODUZIONE

IMPOSTAZIONI

RISOLUZIONE DEI
PROBLEMI

INFORMAZIONI
SULL'UNITÀ

Italiano

PRECAUCIÓN: LEA LAS INDICACIONES SIGUIENTES ANTES DE UTILIZAR ESTE APARATO

- 1 Para asegurar el mejor rendimiento de este aparato, lea atentamente este manual. Y luego guárdelo en un lugar seguro para poder consultarlo en el futuro en caso de ser necesario.
- 2 Instale esta unidad en un lugar bien ventilado, fresco, seco y limpio, alejado de la luz directa del sol, fuentes de calor, vibración, polvo, humedad y/o frío. Para una adecuada ventilación, permita que el equipo tenga el siguiente espacio libre mínimo:
Atrás: 5 cm
A los lados: 5 cm
- 3 Coloque este aparato lejos de otros aparatos eléctricos, motores o transformadores, para evitar así los ruidos de zumbido.
- 4 No exponga este aparato a cambios bruscos de temperaturas, del frío al calor, ni lo coloque en lugares muy húmedos (una habitación con deshumidificador, por ejemplo), para impedir así que se forme condensación en su interior, lo que podría causar una descarga eléctrica, un incendio, daños en el aparato y/o lesiones a las personas.
- 5 Evite instalar este aparato en un lugar donde puedan caer encima objetos extraños y/o donde quede expuesto al goteo o a la salpicadura de líquidos. Encima de este aparato no ponga:
 - Otros componentes, porque pueden causar daños y/o decoloración en la superficie de este aparato.
 - Objetos con fuego (velas, por ejemplo), porque pueden causar un incendio, daños en el aparato y/o lesiones a las personas.
 - Recipientes con líquidos, porque pueden caer y derramar el líquido, causando descargas eléctricas al usuario y/o dañando el aparato.
- 6 No tape este aparato con un periódico, mantel, cortina, etc. para no impedir el escape del calor. Si aumenta la temperatura en el interior del aparato, esto puede causar un incendio, daños en el aparato y/o lesiones a las personas.
- 7 No enchufe este aparato a una toma de corriente hasta después de haber terminado todas las conexiones.
- 8 No ponga el aparato al revés. Podría recalentarse y posiblemente causar daños.
- 9 No utilice una fuerza excesiva con los conmutadores, los controles y/o los cables.
- 10 Cuando desconecte el cable de alimentación de la toma de corriente, sujete la clavija y tire de ella; no tire del propio cable.
- 11 No limpie este aparato con disolventes químicos porque podría estropear el acabado. Utilice un paño limpio y seco para limpiar el aparato.
- 12 Utilice solamente la tensión especificada en este aparato. Utilizar el aparato con una tensión superior a la especificada resulta peligroso y puede producir un incendio, daños en el aparato y/o lesiones a las personas. Yamaha no se hará responsable de ningún daño debido al uso de este aparato con una tensión diferente de la especificada.
- 13 Para impedir daños debidos a relámpagos, desconecte el cable de alimentación de la toma de corriente durante una tormenta eléctrica.
- 14 No intente modificar ni arreglar este aparato. Póngase en contacto con el personal de servicio Yamaha cualificado cuando necesite realizar alguna reparación. La caja no deberá abrirse nunca por ninguna razón.
- 15 Cuando no piense utilizar este aparato durante mucho tiempo (cuando se ausente de casa por vacaciones, por ejemplo) desconecte el cable de alimentación de la toma de corriente.
- 16 Asegúrese de leer la sección “RESOLUCIÓN DE PROBLEMAS” antes de dar por concluido que su aparato está averiado.
- 17 Antes de trasladar este aparato, pulse  para ponerlo en el modo de espera, y luego desconecte el cable de alimentación de CA de la toma de corriente.
- 18 Instale este aparato cerca de la toma de CA y donde se pueda alcanzar fácilmente la clavija de alimentación.
- 19 Las baterías no deberán exponerse a un calor excesivo como, por ejemplo, el que producen los rayos del sol, el fuego y similares. Cuando deseche las baterías, por favor cumpla las regulaciones de su región.
- 20 La presión acústica excesiva de los auriculares puede causar pérdida auditiva.

Este aparato no se desconecta de la fuente de alimentación de CA si está conectada a una toma de corriente, aunque la propia aparato esté apagada con . A este estado se le llama modo de espera. En este estado, este aparato ha sido diseñada para que consuma un cantidad de corriente muy pequeña.

ADVERTENCIA

PARA REDUCIR EL RIESGO DE INCENDIO O DESCARGA ELÉCTRICA, NO EXPONGA ESTE APARATO A LA LLUVIA NI A LA HUMEDAD.

PRECAUCIÓN

Peligro de explosión si la pila se sustituye incorrectamente. Sustitúyala por otra del mismo tipo o de un tipo equivalente.

PRECAUCIÓN

El uso de los controles, los ajustes o los procedimientos que no se especifican en este manual pueden causar una exposición peligrosa a la radiación.

Notas

- Los altavoces de esta unidad utilizan imanes. No coloque elementos sensibles al magnetismo, como televisores tipo CRT, relojes, tarjetas de crédito, disquetes, etc., encima de la estantería.
- Cuando la unidad se coloca cerca de un televisor tipo CRT, pueden producirse distorsiones de imagen o sonido. En ese caso, aleje el televisor de la unidad.

■ Observaciones sobre los mandos a distancia y las pilas

- No derrame agua u otros líquidos en el mando a distancia.
- No deje caer el mando a distancia.
- No deje ni guarde el mando a distancia en uno de las siguientes lugares:
 - lugares de humedad alta como, por ejemplo, cerca de un baño
 - lugares con temperaturas elevadas, por ejemplo, cerca de una calefacción o estufa
 - lugares con temperaturas demasiado bajas
 - lugares polvorientos
- No esponga el sensor del mando a distancia de esta unidad a la luz solar directa ni a iluminación de focos fluorescentes invertidos.
- Si las pilas se agotan, el alcance operativo eficaz del mando a distancia se reduce considerablemente. Si esto sucediese, cambie las pilas por dos nuevas tan pronto como sea posible.
- Cambie todas las pilas si observa alguna de las siguientes condiciones: el alcance operativo del mando a distancia se reduce o el indicador de transmisión no se ilumina o lo hace tenuemente.
- No utilice pilas viejas y nuevas juntas.
- No utilice juntas pilas de tipos diferentes (alcalinas de manganeso, por ejemplo). Lea atentamente las instrucciones de la caja ya que hay distintos tipos de pilas con la misma forma y color.
- Las pilas gastadas pueden tener derrames. Si se produce algún derrame en las pilas, deséchelas inmediatamente. Evite tocar el líquido derramado o que entre en contacto con la ropa, etc. Ante de instalar pilas nuevas, limpie bien el compartimento de las pilas.
- No arroje las pilas al cubo de la basura. Deséchelas de acuerdo con la normativa local aplicables.

Qué puede hacer con esta unidad

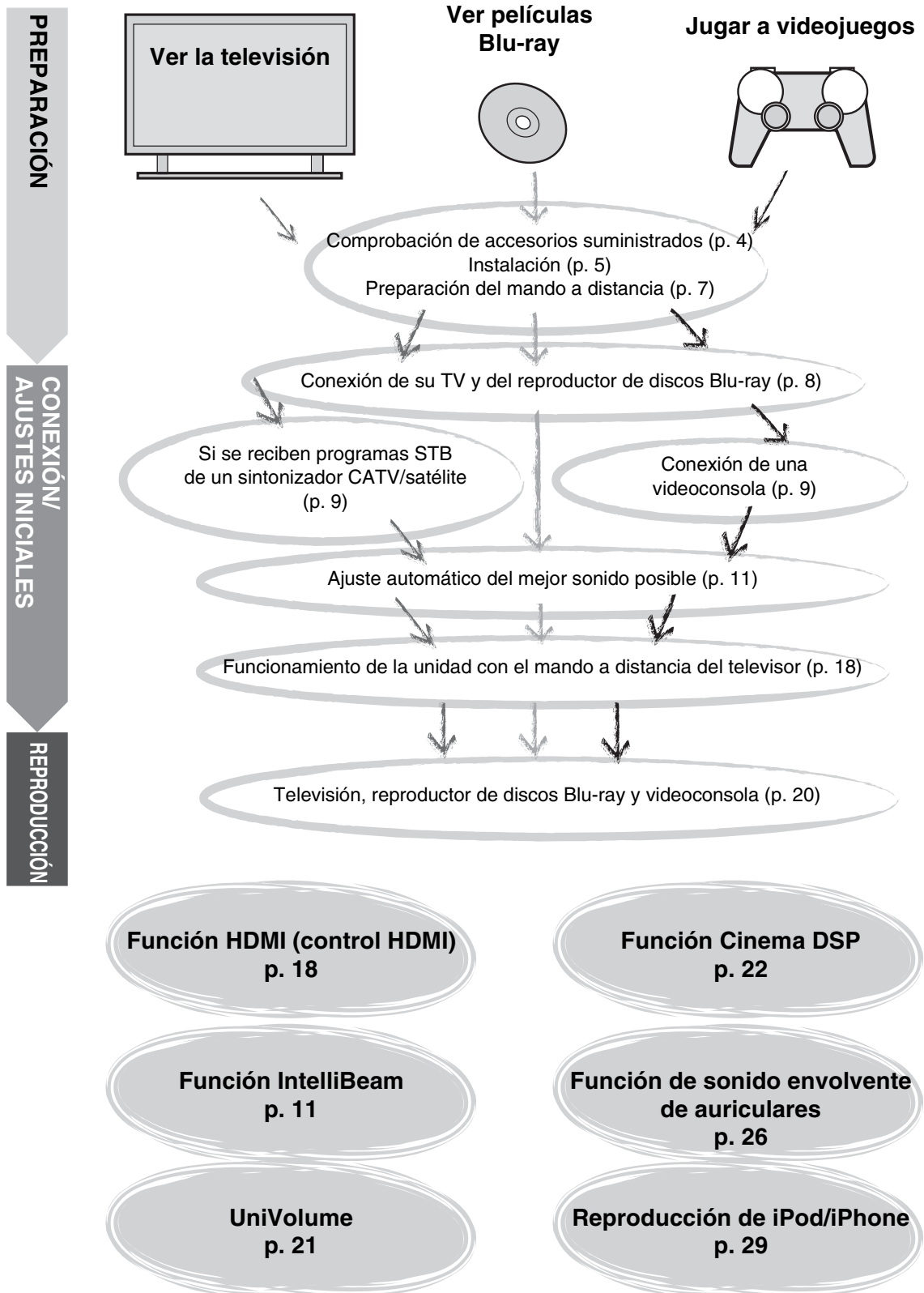

Índice general

PREPARACIÓN

Primeros pasos	4
Accesorios suministrados	4

CONEXIÓN/AJUSTES INICIALES

Instalación	5
Preparación del mando a distancia	7
Conexiones	8
Conexión del TV y del reproductor de discos Blu-ray ...	8
Conexión como videoconsola o sintonizador	9
Ajustes iniciales	10
Selección del idioma del menú	10
Configuración automática para obtener el efecto surround adecuado (IntelliBeam)	11
Funcionamiento de la unidad con el mando a distancia del televisor	18

REPRODUCCIÓN

Funciones de reproducción	20
Funcionamiento básico de reproducción	20
Experiencia de sonido según sus preferencias	21
Selección del sonido estéreo/surround	21
Reproducción de formatos comprimidos digitalmente (MP3, WMA, etc.) con sonido enriquecido (Compressed Music Enhancer)	21
Ajuste automático del nivel del volumen (UniVolume)	21
Ajuste del balance del volumen	21
Reproducción de sonido surround más real (CINEMA DSP)	22
Cambio del método de salida de audio para la reproducción surround	23
Descodificador de surround	25
Uso de funciones de utilidad	26
Escucha con altavoces	26
Función de temporizador para dormir/apagado automático	27
Ajustes para cada fuente de entrada (menú de opciones)	27
Reproducción de iPod/iPhone	29
Si se utiliza una base universal Yamaha iPod (YDS-12 opcional, etc.)	29
Si se utiliza un sistema inalámbrico para iPod (YID-W10 opcional)	29
Reproducción de componentes Bluetooth	30
Emparejado	30
Conexión	31

AJUSTES

Menú de configuración	32
Procedimiento de ajuste	32
Lista del menú de configuración	33
Configuración manual	34
Ajuste de parámetros	34
Ajuste del haz	35
Localización de imagen	36
Control del tono	36
Control del tono	36
Ajuste del subwoofer	36
Control de retardo de audio	36
Control de gama dinámica	37
Nivel del volumen de cada canal con tonos de prueba	37
Ajustes de salida de sonido	37
Configuración de la salida del haz sonoro	37
Asignación de entradas	38
Asignación de entradas	38
Renombrado de entradas	39
Configuración HDMI	39
MENU VISUALIZACIÓN	40
Configuración avanzada	41

RESOLUCIÓN DE PROBLEMAS

Resolución de problemas	42
-------------------------------	----

SOBRE ESTA UNIDAD

Controles y funciones	46
Glosario	49
Especificaciones	51
Utilización del DVD de demostración suministrado	53
Índice	54

Notas sobre este manual

- En este manual, las operaciones que se pueden realizar utilizando los botones del panel delantero o el mando a distancia se explican utilizando el mando a distancia.
-  indica un consejo para su utilización.
- Las notas contienen información importante sobre las instrucciones y el funcionamiento.
- Este manual se ha elaborado antes de la producción del dispositivo. El diseño y las especificaciones están sujetos a cambios parciales, como resultado de las mejoras realizadas, etc. En el caso de que existan diferencias entre el manual y el producto, el producto tiene prioridad.
- La marca alfabética (A) indica las teclas del mando a distancia indicadas en la figura de la página izquierda.

Primeros pasos

Accesorios suministrados

Antes de realizar el montaje y las conexiones, asegúrese de que no falta nada de lo siguiente.¹⁾

Mando a distancia



**Pilas (x 2)
(AA, R6, UM-3)**

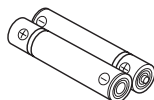

**Cable óptico
(1,5 m)**



**Cable de audio digital
con clavijas (1,5 m)**

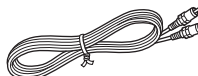

**Cable de vídeo con
clavijas
(para ver vídeos de
iPod y el menú)
(1,5 m)**

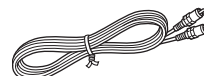

**Micrófono IntelliBeam (x 1)
(6 m)**

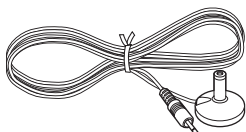

**Soporte de cartón para
micrófono (x 1)**

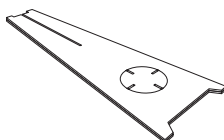

**Manual de
instalación**

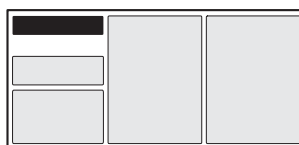

Guía de referencia rápida

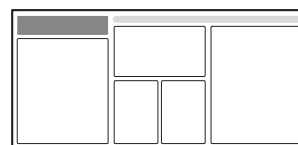

**DVD de demostración
(ver p. 53)**

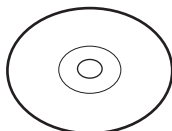

**Manual de instrucciones
(este manual)**



Unidad principal



Para poder utilizar esta unidad es preciso montarla primero. Asegúrese de que todo lo siguiente se incluye en el paquete, ya que lo necesitará para poder realizar el montaje. Consulte el Manual de instalación para obtener más instrucciones.

- Unidad principal
- Estante
- Panel inferior
- Panel superior de vidrio
- Pasadores
- Tornillos grandes M5 x 30 mm
- Fijadores
- Paneles traseros (izquierdo y derecho)
- Postes de soporte
- Panel trasero central
- Arandelas
- Tornillos pequeños M4 x 10 mm
- Juntas

1) ☀

En función de la conexión, no todos los cables suministrados serán necesarios.

Instalación

Coloque la unidad en una posición adecuada tras haberla montado. Consulte el Manual de instalación suministrado para obtener instrucciones sobre el montaje. Este apartado explica el mejor lugar para instalar esta unidad. Consulte la siguiente sección “Observaciones sobre la instalación” para colocar la unidad correctamente en un lugar seguro.

Observaciones sobre la instalación

- Instale el TV según las instrucciones del fabricante para evitar que se vuelque.
- Los altavoces de la unidad tienen imanes. No coloque objetos sensibles al magnetismo, como relojes, tarjetas de crédito, disquetes, etc., encima del estante.
- Si la unidad se coloca cerca de un TV de tipo CRT, es posible que se produzcan distorsiones de sonido o de imagen.

Precaución: manipulación del vidrio templado

El panel superior de vidrio está fabricado con vidrio templado para obtener mayor resistencia y seguridad. Además, se ha aplicado una película de seguridad al vidrio templado para proporcionar aún más protección y evitar daños si se rompe el vidrio. Sin embargo, si se manipula el vidrio de forma incorrecta, corre el riesgo de que se rompa y salgan pedazos disparados que podrían provocar daños. Es muy importante seguir las siguientes precauciones:

- No permita que ningún objeto golpee el vidrio con fuerza (no deje, por ejemplo, que nadie tire un objeto para que choque con el vidrio).
- No permita que objetos punzantes entren en contacto con el vidrio.
- Un vidrio templado arañado puede romperse en cualquier momento. Si ve arañazos, cambie el vidrio inmediatamente.
- No retire la pegatina de precaución del vidrio.

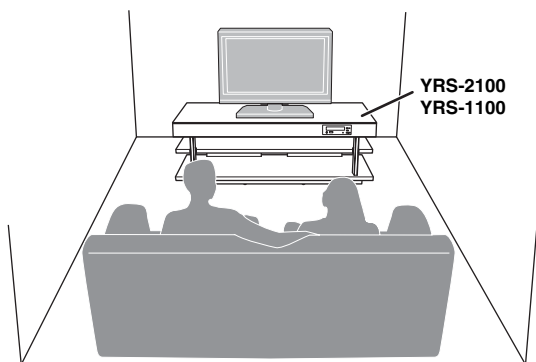

- Instale esta unidad en una posición simétrica entre las dos paredes.
- La posición de escucha (como el sofá) debe quedar delante de la unidad.
- La distancia entre la posición de escucha y la unidad debe ser superior a los 1,8 m.



Lámina deslizante interior

En la parte inferior de la unidad encontrará una lámina deslizante interior para que pueda mover la unidad en su posición con facilidad. Para evitar daños en el suelo, límpielo de polvo o suciedad antes de mover la unidad.

Antes de instalar esta unidad

Esta unidad crea un sonido surround reflejando los haces de sonido proyectados en las paredes de la habitación. Los efectos de sonido surround generados por esta unidad a veces no son suficientes si está instalada en los sitios que indicamos a continuación:

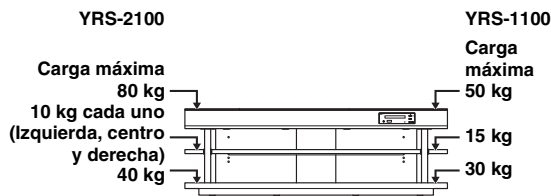
- Habitaciones con paredes que no permiten reflejar los haces de sonido.
- Habitaciones que absorben el sonido.
- Habitaciones con dimensiones distintas de las que especificamos a continuación: ancho (3 - 7 m) × altura (2 - 3,5 m) × profundidad (3 - 7 m).
- Habitaciones con una distancia inferior a 1,8 m entre la posición de escucha y la unidad.
- Habitaciones con objetos como muebles suelen obstruir el recorrido de los haces de sonido.
- Habitaciones donde la posición de escucha está cerca de las paredes.
- Habitaciones donde la posición de escucha no está frente a la unidad.

■ Mi Trasero

En una habitación como la mostrada más arriba, puede disfrutar de un increíble efecto surround con Mi Trasero (ESP. 24).

Instalación de esta unidad

Esta unidad emite haces de sonido de la forma indicada en la ilustración siguiente. Instale la unidad en un sitio sin obstáculos, como muebles, que puedan obstruir la circulación de los haces de sonido. De lo contrario, quizás no consiga el efecto de sonido surround deseado.

Puede instalar la unidad en paralelo a la pared o en una esquina.

Instalación en paralelo

Instale la unidad en el centro exacto de la pared, medido desde las esquinas derecha e izquierda.

Instalación en la esquina

Instale la unidad en una esquina, a un ángulo de entre 40° y 50° de las paredes circundantes.



Un objeto como, por ejemplo, un mueble

Instalación en paralelo (con 5Haces)

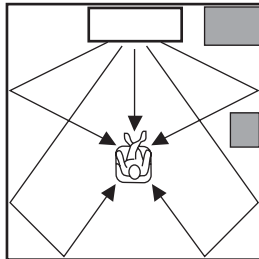

Instalación en una esquina (con Estéreo+3Haces)

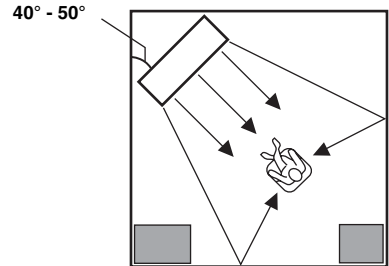

Ejemplos de instalación

Instalación en paralelo

Instale esta unidad tan cerca del centro exacto de la pared como sea posible.

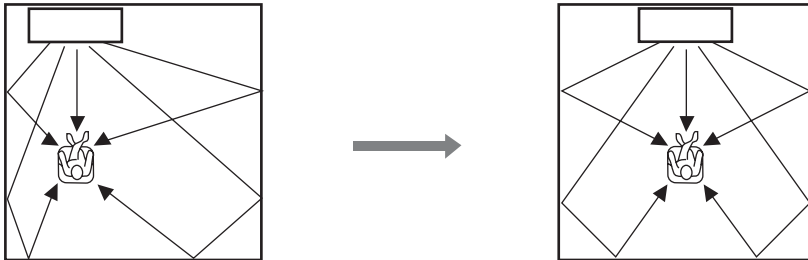

Condiciones ideales de instalación

Instale esta unidad tan cerca de la parte delantera exacta de su posición de escucha normal como sea posible.

La distancia entre la posición de escucha y la unidad debe ser superior a los 1,8 m.

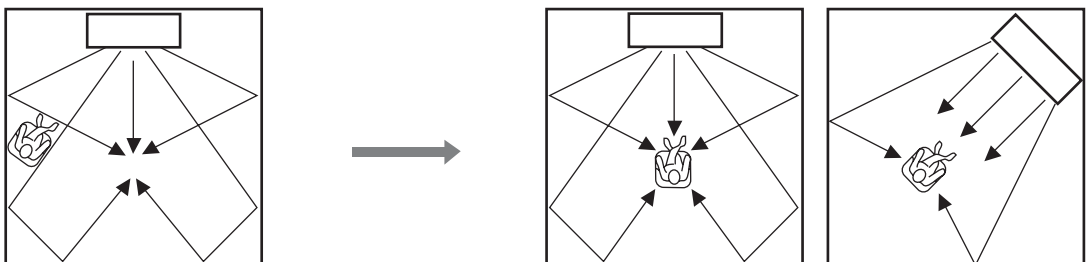

Instalación en una habitación no cuadrada

Instale esta unidad para que los haces de sonido puedan ser reflejados por las paredes.

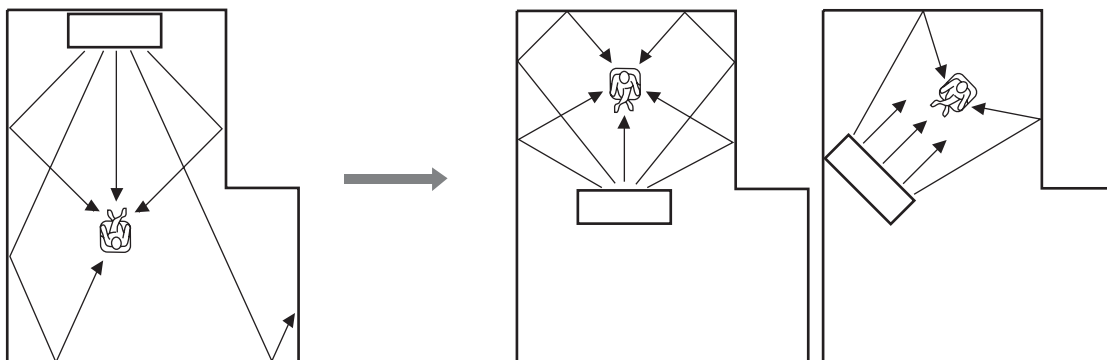

Preparación del mando a distancia

Antes de introducir las pilas o de usar el mando a distancia, no se olvide de leer las precauciones sobre el mando a distancia y las pilas que aparecen en "PRECAUCIÓN: LEA LAS INDICACIONES SIGUIENTES ANTES DE UTILIZAR ESTE APARATO"

Instalación de las pilas

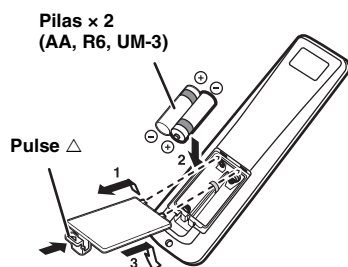

Retire la hoja transparente antes de usarlo.

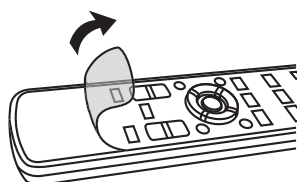

Alcance operativo

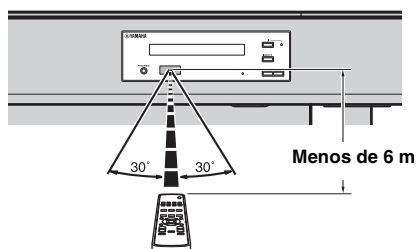

Conexiones

- No conecte el cable de alimentación hasta que se hayan realizado todas las conexiones.
- No emplee demasiada fuerza al insertar el conector del cable. De lo contrario, podría dañar el conector del cable y/o el terminal.

Conexión del TV y del reproductor de discos Blu-ray

Para conectar los cables, siga este orden:

1 Cable HDMI (opcional)

Introduzca las señales de audio/vídeo del reproductor de discos Blu-ray a esta unidad.

2 Cable HDMI (opcional)

El vídeo digital del disco Blu-ray se ve en el TV.

3 Cable óptico (suministrado)

Reproduzca sonido digital de TV en esta unidad.

4 Cable de vídeo con clavijas (suministrado)

Para ver los menús de configuración de YRS-2100/YRS-1100 en el televisor.

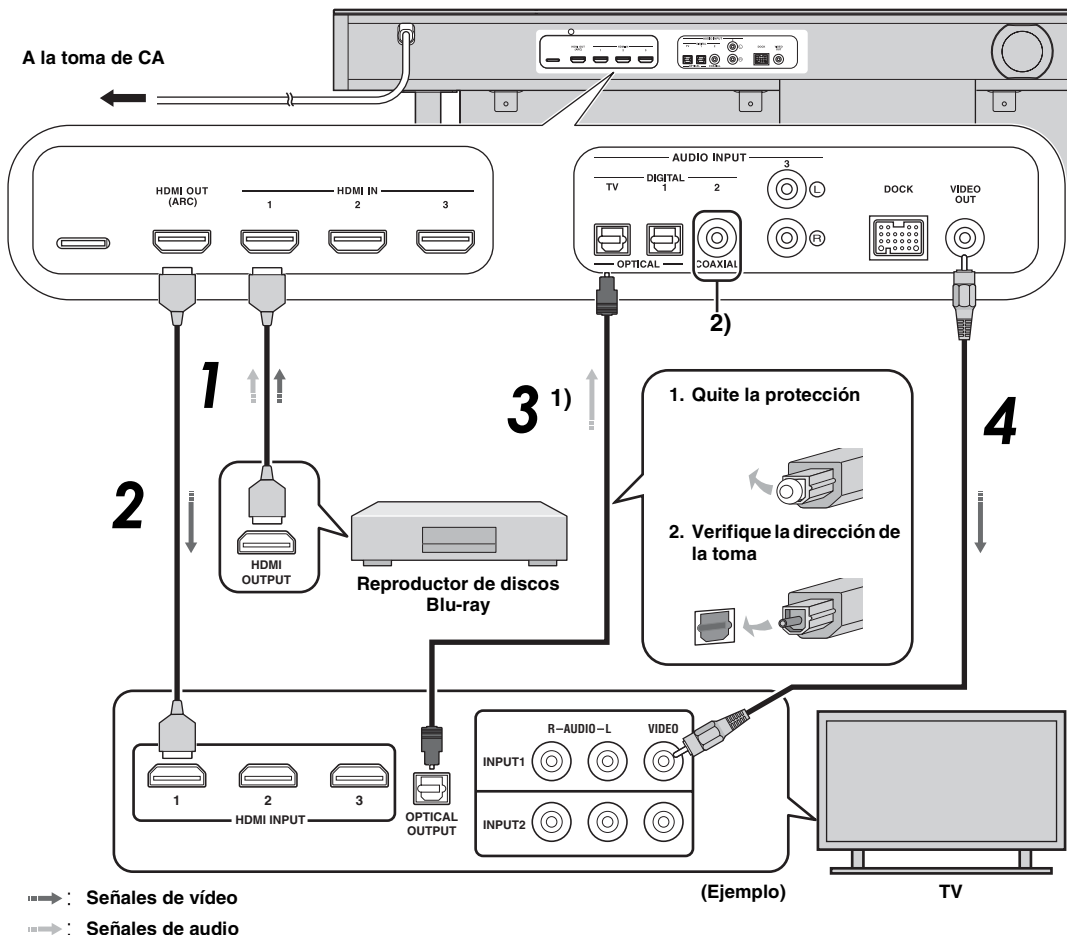

1)

TV compatible con la función ARC (Canal de retorno de audio)

- Conecte el cable HDMI al terminal compatible con canal de retorno de audio (el terminal indicado con "ARC") en el TV. En este caso, no es necesario conectar el cable óptico.
- Active la función de control HDMI de esta unidad (véase p. 39).

¿Qué es el canal de retorno de audio (ARC)?

Una función transmite la señal de salida de audio digital del TV a esta unidad mediante un cable HDMI. Con esta función, no es necesario disponer de cable de audio digital con clavijas para conectar el TV.

2)

En función de los ajustes, es posible seleccionar HDMI para señal de vídeo y audio digital óptico, audio digital coaxial o audio analógico para señal de audio. Consulte "Asignación de entradas (véase p. 38)".

Conexión como videoconsola o sintonizador

Dispositivo externo adicional (ejemplo)	Cable de conexión
1 Videoconsola compatible con HDMI	Cable HDMI (opcional)
2 TV satélite/cable (compatible con HDMI)	Cable HDMI (opcional)
3 TV satélite/cable (no compatible con HDMI)	Cable de audio digital con clavijas (suministrado) 4)
4 Videoconsola no compatible con HDMI	Cable de audio analógico estéreo con clavijas (opcional) 4)

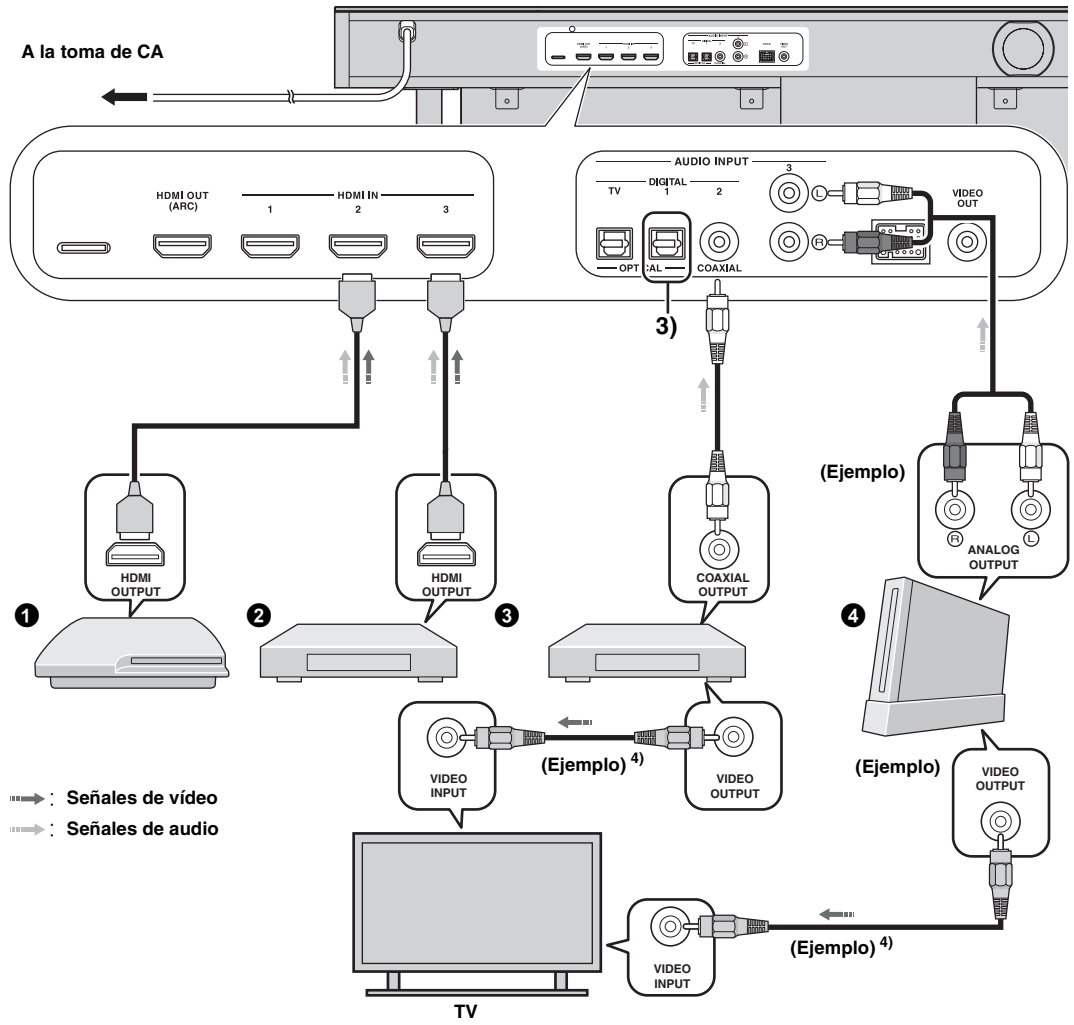

3) ☀️
 Al conectar otros dispositivos con terminal de salida digital óptica, conéctelos al terminal de entrada digital óptica de esta unidad mediante un cable óptico.

4) ☀️
 Para conectar una videoconsola o un sintonizador al TV necesitará cables de vídeo de clavijas adicionales (opcional).

Ajustes iniciales

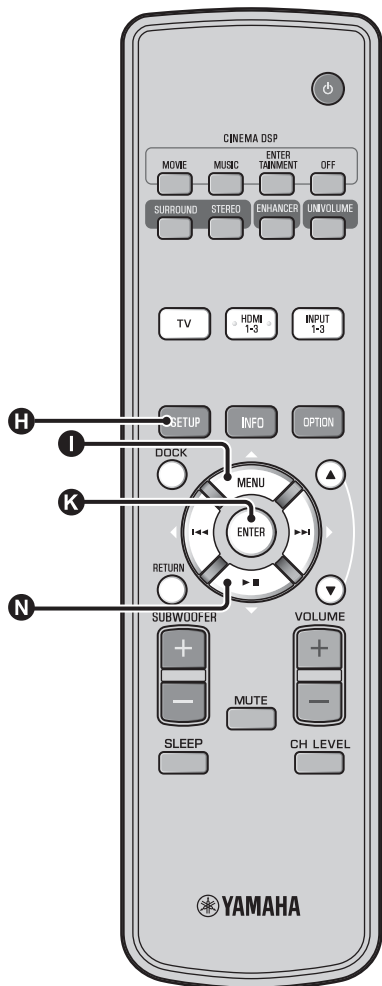

Selección del idioma del menú

1 Encienda la unidad y el televisor.

2 Seleccione "VIDEO INPUT 1 (ejemplo)" como entrada de televisor.

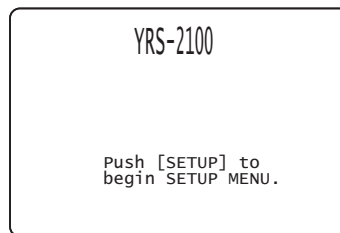

(ejemplo)

Compruebe que aparezca la pantalla inicial. ¹⁾

3 Mantenga pulsada la tecla **H** SETUP hasta que aparezca el menú "LANGUAGE SETUP" en el televisor.

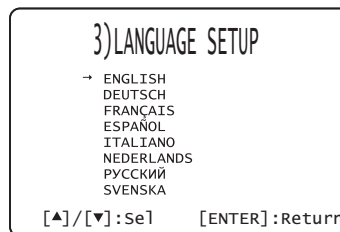

4 Pulse la tecla **I** ▲ / **N** ▼ para seleccionar el idioma deseado y, a continuación, pulse la tecla **K** ENTER.

Opciones: ENGLISH, DEUTSCH, FRANÇAIS, ESPAÑOL, ITALIANO, NEDERLANDS, РУССКИЙ y SVENSKA
Ajuste inicial: ENGLISH



Cuando no aparece la pantalla
Realice las siguientes comprobaciones.

- El terminal de entrada del televisor y el terminal de salida de vídeo de la unidad deben estar conectados.
- El televisor tiene seleccionado "VIDEO INPUT 1 (ejemplo)" como modo de entrada.

Configuración automática para obtener el efecto surround adecuado (IntelliBeam)

Esta unidad crea un campo sonoro reflejando los haces de sonido en las paredes de la habitación de escucha y ampliando la cohesión entre todos los canales. Al igual que con la disposición de otros sistemas de audio, usted necesita ajustar el ángulo del haz para disfrutar del mejor sonido posible procedente de esta unidad. Esta unidad aplica las funciones de optimización de haz y optimización de sonido con la ayuda del micrófono IntelliBeam suministrado, lo que sustituye las complicadas configuraciones basadas en la comprobación de la recepción del sonido y garantiza unos ajustes precisos, que se adaptan perfectamente al entorno de instalación. Nos referimos genéricamente a estas dos funciones con el término "IntelliBeam".

Optimización de haz:

Esta función sirve para optimizar el ángulo del haz, para que el parámetro se adapte de la mejor forma posible al entorno.

Optimización del sonido:

Esta función sirve para optimizar el retardo, el volumen y la calidad del haz, para que los parámetros se adapten de la mejor forma posible al entorno.

Para llevar a cabo estas dos optimizaciones automáticas, la unidad utiliza el micrófono IntelliBeam suministrado. 2)

Nota

- No garantizamos un funcionamiento correcto del proceso de CONFIG. AUTOMÁTICA si la unidad se instala en habitaciones del tipo descrito en "Instalación de esta unidad" en la página 6. En estos casos, utilice CONFIG. MANUAL (véase p. 14) para ajustar manualmente los parámetros correspondientes.
- No conecte el micrófono IntelliBeam a un alargador, puesto que puede influir negativamente en la optimización del sonido.
- Asegúrese de desconectar el micrófono IntelliBeam después de completar el procedimiento CONFIG. AUTOMÁTICA.
- El micrófono IntelliBeam es sensible al calor.
 - Mantenga el micrófono IntelliBeam alejado de la luz solar directa.
 - No ponga el micrófono IntelliBeam encima de esta unidad.

Instalación del micrófono IntelliBeam

Siga el procedimiento siguiente para conectar el micrófono IntelliBeam con esta unidad y colocarlo en un lugar apropiado.

1 Coloque el micrófono IntelliBeam en una superficie plana en su posición normal de escucha.

Utilice el soporte de cartón para micrófono o un trípode para colocar el micrófono IntelliBeam a una altura igual a la de sus oídos cuando está sentado.

■ Ensamblaje del soporte de cartón para micrófono suministrado

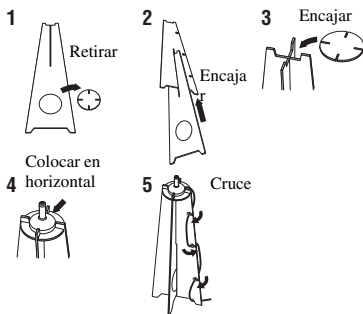

2)

- Aparecerá automáticamente la pantalla "OPTIMIZAR HAZ+SONIDO" al conectar el micrófono IntelliBeam. Podrá seleccionar las opciones "OPTIMIZAR SOLO HAZ" u "OPTIMIZAR SOLO SONIDO" por separado en el menú de

Asegúrese de que no hay obstáculos entre el micrófono IntelliBeam y las paredes de la habitación de escucha, puesto que pueden obstruir la circulación de los haces de sonido. Sin embargo, si hay objetos en contacto con las paredes, el micrófono interpretará que forman parte de ellas.

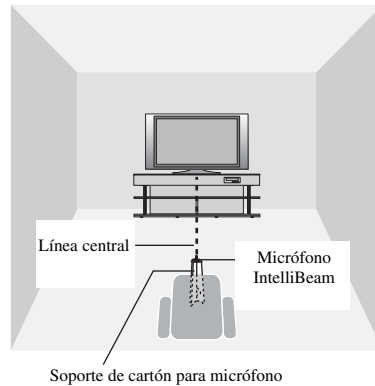
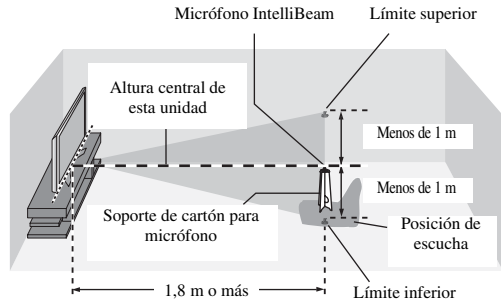

2 Compruebe si el cable de vídeo con clavijas está conectado y los auriculares están desconectados.

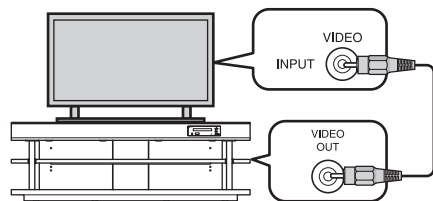

configuración (véase p. 14).

- Los datos configurados pueden guardarse automáticamente en la memoria del sistema (véase p. 16). Además, tiene la opción de guardar datos distintos para cada habitación de escucha y elegir en cada caso el más apropiado.

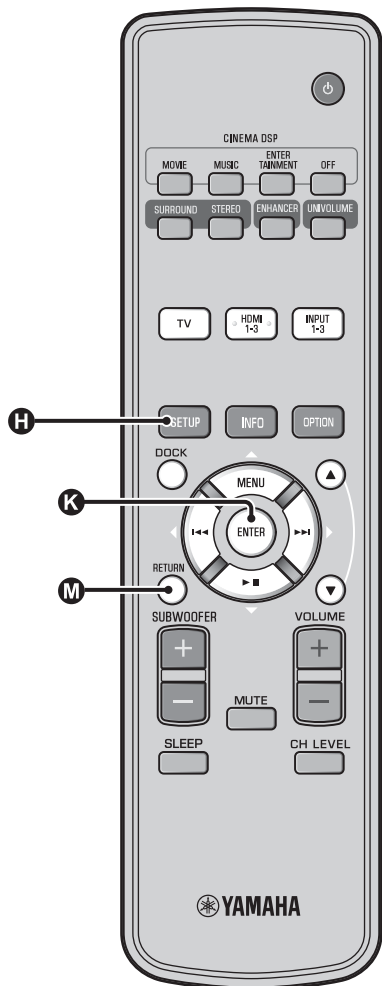

Utilización de CONFIG. AUTOMÁTICA (IntelliBeam)

Nota

- Es normal que se emitan tonos de prueba de elevado volumen durante el procedimiento de CONFIG. AUTOMÁTICA. Asegúrese de que no hay niños alrededor de la sala de escucha cuando se esté realizando el procedimiento de CONFIG. AUTOMÁTICA.
- Asegúrese de que la habitación de escucha esté tan silenciosa como sea posible. Para obtener una medición precisa, apague el aire acondicionado u otros dispositivos que produzcan ruidos.
- Si hay cortinas en su habitación de escucha, le recomendamos que siga el procedimiento inferior.
 - 1 Abra las cortinas para mejorar el reflejo del sonido.
 - 2 Ejecute "OPTIMIZAR SOLO HAZ".
 - 3 Cierre las cortinas.
 - 4 Ejecute "OPTIMIZAR SOLO SONIDO".

1 Encienda la unidad y el televisor.

2 Seleccione "VIDEO INPUT 1 (ejemplo)" como entrada de televisor.

3 Conecte el micrófono IntelliBeam suministrado al terminal INTELLIBEAM MIC.

El terminal se encuentra en la parte inferior de la unidad principal.

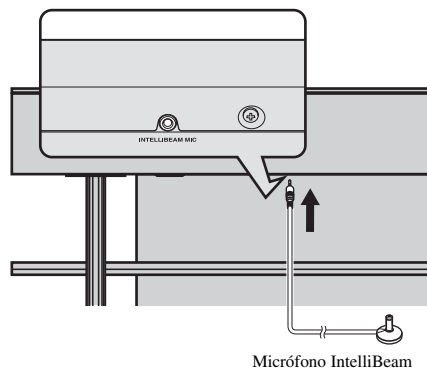

1)

Al pulsar la tecla **M** RETURN, aparece el menú de configuración.

Pulse la tecla **H** SETUP varias veces y volverá a aparecer la pantalla del menú. A continuación, seleccione "CONFIG. AUTOMÁTICA" → "OPTIMIZAR HAZ+SONIDO".

Cuando no aparece la pantalla

Realice las siguientes comprobaciones.

- El terminal de entrada del televisor y el terminal de salida de vídeo de la unidad deben estar conectados.
- El televisor tiene seleccionado "VIDEO INPUT 1 (ejemplo)" como modo de entrada.

2)

La opción "OPTIMIZAR HAZ+SONIDO" se selecciona automáticamente. Si prefiere utilizar "OPTIMIZAR SOLO HAZ" u "OPTIMIZAR SOLO SONIDO", consulte "CONFIG. AUTOMÁTICA desde el menú de configuración (p. 14)".

3)

- Espere fuera de la habitación mientras se realiza el procedimiento de CONFIG. AUTOMÁTICA.
- El procedimiento de CONFIG. AUTOMÁTICA dura unos 3 minutos.
- Para cancelar el procedimiento de CONFIG. AUTOMÁTICA una vez que haya empezado, pulse la tecla **M** RETURN.

Aparece la pantalla siguiente después de conectar el micrófono IntelliBeam a la unidad. 1) 2)

CONFIG. AUTOMÁTICA
(PREPARACION Y COMPROBACION)
Por favor conectar MIC.
Posicionar MIC por lo menos a 1.8m del proyector de sonido.
El MIC debe posicionarse a la altura del oído sentado.
Medidas duraran aprox. 3 min.
Pulse [ENTER] y salga de sala
[ENTER] :Comenzar
[RETURN] :Cancelar

! Nota

No se obtendrá el mejor ajuste si permanece en la habitación. Prepárese para salir de la habitación antes de que pasen 10 segundos después de pulsar **[K] ENTER** en el paso 4.

4 Pulse la tecla **[K] ENTER** para iniciar el procedimiento de CONFIG. AUTOMÁTICA y, a continuación, salga de la habitación antes de que pasen 10 segundos. 3)

La pantalla de configuración cambia automáticamente durante el procedimiento de CONFIG. AUTOMÁTICA.

COMIENZO CONFIG. AUTOMÁTICA
COMENZARÁ EN 10 S.
Por favor salga de la sala.

[RETURN] :Cancelar

(A los 3 min.)

MOSTRAR RESULTADO
MEDIDA COMPLETA.
MODO HAZ : 5Haces/Plus2
SUBWOOFER: SÍ
[ENTER]:Salvar Config.
[RETURN]:No Salvar Config.

Esta unidad hará sonar las campanillas cuando termine el procedimiento CONFIG. AUTOMÁTICA. 4)

5 Pulse la tecla **[K] ENTER** para confirmar los resultados. 5)

Se guardará el resultado de la medición.

CONFIG. AUTOMÁTICA COMPLETA
Por favor quitar MIC del proyector de sonido.

6 Retire el micrófono IntelliBeam.

Aparecerá la pantalla inicial. 6)

Guarde el micrófono IntelliBeam en un lugar seguro.

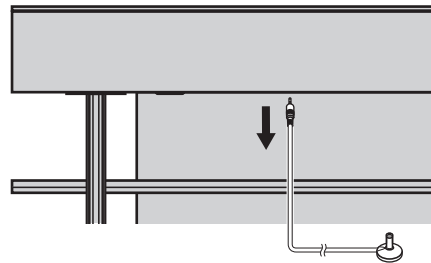

Los resultados de la medición se guardan en la memoria interna de esta unidad hasta que ejecute de nuevo el procedimiento CONFIG. AUTOMÁTICA o configure manualmente los ajustes.

Tiene la opción de guardar distintas mediciones con la función de memoria (véase p. 16).

4)

- Si se produce un error, se reproducirá un sonido de error (pitido) y aparecerá un mensaje de error. Para obtener más información sobre los mensajes de error, consulte "Mensajes de error de CONFIG. AUTOMÁTICA" (véase p. 15).
- Si aparece "COMPROBACION ENTORNO:Fallo", consulte "Mensajes de error de CONFIG. AUTOMÁTICA" (véase p. 15), pulse la tecla **[M] RETURN** y vuelva a iniciar el procedimiento CONFIG. AUTOMÁTICA.
- Dependiendo de las condiciones de la habitación de escucha, se podrá utilizar el mismo valor en los ángulos de los haces de los altavoces delanteros derecho e izquierdo y de los altavoces surround derecho e izquierdo aunque aparezca como resultado "MODO HAZ :5 Haces".

5)

Si no desea reflejar los resultados, pulse la tecla **[M] RETURN**.

6)

Al realizar la CONFIG. AUTOMÁTICA desde MENU CONFIGURACIÓN, aparecerá la pantalla de selección del menú de MENU CONFIGURACIÓN.

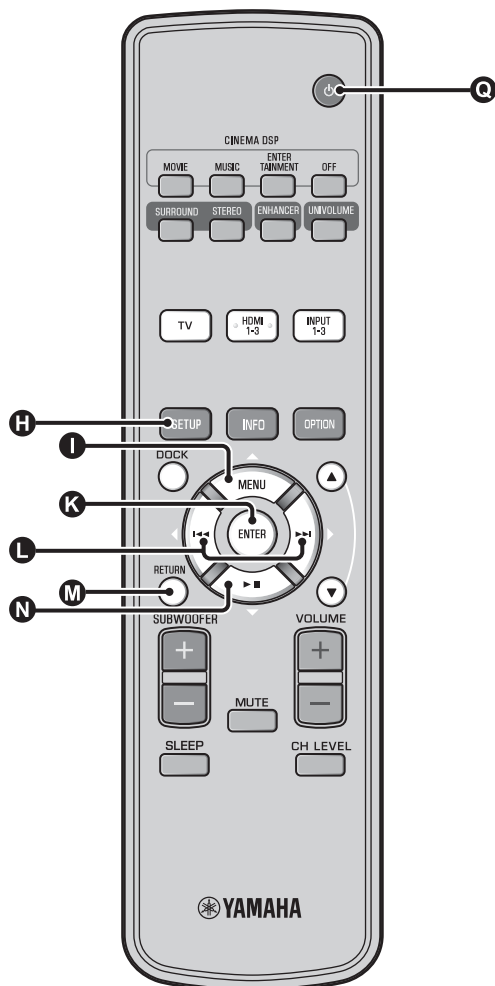

■ CONFIG. AUTOMÁTICA desde el menú de configuración

- 1** Coloque el micrófono IntelliBeam y pulse la tecla **H** SETUP.
- 2** Pulse **I** △ / **N** ▽ para seleccionar “CONFIG. AUTOMÁTICA” y, a continuación, pulse la tecla **K** ENTER.
- 3** Pulse **I** △ / **N** ▽ para seleccionar uno de los elementos siguientes y pulse la tecla **K** ENTER.

Opciones:

“OPTIMIZAR HAZ+SONIDO” (Optimización de haz y optimización de sonido)

Se recomienda seleccionar esta opción de optimización si realiza la configuración por primera vez.

Este menú tarda unos tres minutos.

“OPTIMIZAR SOLO HAZ”(Optimización solo del haz)

Se usa para optimizar el ángulo del haz, para que el parámetro se adapte de la mejor forma a su ambiente de escucha.

Este menú tarda un minuto aproximadamente.

“OPTIMIZAR SOLO SONIDO”(Optimización solo del sonido)

Se usa para optimizar el ángulo, retardo, volumen y calidad del haz para los parámetros se adapten lo mejor posible a su entorno. Debe optimizar el ángulo del haz con “OPTIMIZAR SOLO HAZ” antes de iniciar “OPTIMIZAR SOLO SONIDO”. Se recomienda seleccionar esta función de optimización en los siguientes casos:

- Si ha abierto o cerrado las cortinas de su sala de escucha antes de utilizar esta unidad.
- Si ha ajustado manualmente el ángulo del haz.

Este menú tarda unos dos minutos.

4 Conecte el micrófono IntelliBeam a la unidad una vez que haya aparecido la pantalla “CONFIG. AUTOMÁTICA (PREPARACION Y COMPROBACION)”.

Para obtener más información sobre la instalación y la conexión del micrófono IntelliBeam, consulte “Instalación del micrófono IntelliBeam (p. 11)”.

! Nota

No se obtendrá el mejor ajuste si permanece en la habitación. Prepárese para salir de la habitación antes de que pasen 10 segundos después de pulsar **K** ENTER en el paso 4.

5 Realice los pasos 4, 5 y 6 de “Utilización de CONFIG. AUTOMÁTICA (IntelliBeam) (p. 13)”.

6 Una vez que haya terminado la configuración, desconecte el micrófono IntelliBeam.

■ Mensajes de error de CONFIG. AUTOMÁTICA

Si se muestra un mensaje de error en su televisor, revise la lista de mensajes de error para resolver el problema y siga el procedimiento siguiente.

[ERROR E-1]: pulse la tecla **K** ENTER para repetir el procedimiento de CONFIG. AUTOMÁTICA. Otra opción es pulsar la tecla **L** ▷ para seguir con la medición.

[ERROR E-7]: pulse la tecla **C** ⏻ para poner la unidad en el modo de espera. A continuación, repita el procedimiento CONFIG. AUTOMÁTICA tras encender de nuevo la unidad.

Otros errores: pulse la tecla **M** RETURN para cancelar la operación y, después, repita el procedimiento CONFIG. AUTOMÁTICA.

Si es difícil resolver el problema, configure manualmente los ajustes desde "MENU CONFIGURACIÓN" (véase p. 32).

ERROR E-1: Pruebe en entorno tranquilo.

Causa	Remedio
Hay demasiado ruido no deseado en su habitación de escucha.	Asegúrese de que la habitación de escucha esté tan silenciosa como sea posible. Puede que quiera elegir ciertas horas del día cuando no hay mucho ruido procedente del exterior.

ERROR E-2: MIC no detectado. Por favor, comprobar conectar MIC y volver a intentar.

Causa	Remedio
El micrófono IntelliBeam no está conectado a esta unidad o se desconectó durante el procedimiento CONFIG. AUTOMÁTICA.	Conecte bien el micrófono IntelliBeam a esta unidad.

ERROR E-3: Detectado control inesperado. Por favor, inténtelo nuevo.

Causa	Remedio
Se han realizado otras operaciones mientras se llevaba a cabo el procedimiento CONFIG. AUTOMÁTICA.	No efectúe ninguna otra operación mientras esté en marcha el procedimiento CONFIG. AUTOMÁTICA.

ERROR E-4: Por favor, comprobar MIC. Posicionar MICenfrente del proyector de sonido. y volver a intentar.

Causa	Remedio
El micrófono IntelliBeam no está enfrente de esta unidad.	Compruebe que el micrófono IntelliBeam está instalado enfrente de esta unidad.

ERROR E-5: Por favor, comprobar MIC. El MIC debe de estar a 1.8m mínimo y volver a intentar.

Causa	Remedio
El micrófono IntelliBeam no está colocado a una distancia apropiada de esta unidad.	Compruebe que el micrófono IntelliBeam está instalado a más de 1,8 m de la parte delantera de esta unidad y a menos de 1 m de la altura central de esta unidad.

ERROR E-6: Volumen demasiado bajo. Comprobar posición/conex MIC y volver a intentar.

Causa	Remedio
El micrófono IntelliBeam no puede captar el sonido producido por esta unidad porque el nivel de salida del sonido es demasiado bajo.	Asegúrese de que el micrófono IntelliBeam esté firmemente conectado con esta unidad y ubicado en un lugar apropiado. Si el problema persiste, póngase en contacto con el centro de asistencia autorizado de Yamaha más cercano.

ERROR E-7: Error inesperado. Por favor, apague y volver a intentar.

Causa	Remedio
Se ha producido un error en el interior del sistema.	Pulse la tecla C ⏻ para poner la unidad en el modo de espera. A continuación, repita el procedimiento CONFIG. AUTOMÁTICA tras encender de nuevo la unidad.

ERROR E-8: Auriculares están conectados. Por favor, desconecte los auriculares y volver a intentar.

Causa	Remedio
Hay unos auriculares conectados.	Desconecte los auriculares y vuelva a intentarlo.

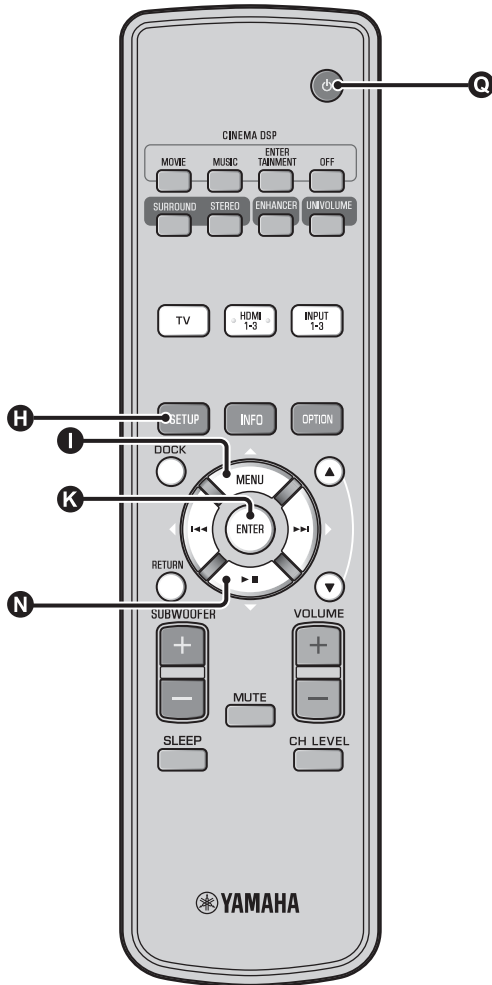

Almacenamiento de varios resultados de medición (función de memoria)

Puede almacenar los ajustes actuales de haz y sonido en la memoria del sistema de esta unidad. Resulta útil guardar ciertos ajustes según las condiciones cambiantes de su habitación de escucha. Por ejemplo, si hay cortinas en el camino de los haces sonoros, la efectividad de los mismos cambiará dependiendo de si las cortinas están abiertas o cerradas.

Si hay cortinas en su habitación de escucha, le recomendamos que siga el procedimiento inferior.

1. Con las cortinas abiertas, ejecute "OPTIMIZAR HAZ+SONIDO" (véase p. 14) y, a continuación, guarde los ajustes en "Memoria 1".
2. Con las cortinas cerradas, ejecute "OPTIMIZAR SOLO SONIDO" (véase p. 14) y, a continuación, guarde los ajustes en "Memoria 2".

■ Para guardar los ajustes

- 1** Pulse la tecla **H** SETUP.
- 2** Seleccione "MEMORIA" y pulse la tecla **K** ENTER.
- 3** Pulse la tecla **I** Δ / **N** ∇ para seleccionar "SALVAR" y, a continuación, pulse la tecla **K** ENTER.
- 4** Pulse la tecla **I** Δ / **N** ∇ para seleccionar el número de memoria deseado y, a continuación, pulse la tecla **K** ENTER. ¹⁾

Opciones: Memoria 1, Memoria 2 y Memoria 3
Aparecerá "Memoria 1 ¿Salvar Ahora?" al seleccionar el número de memoria.

- 5** Pulse la tecla **K** ENTER.

Aparecerá "Memoria 1 Salvando..." y se guardará el ajuste.

1)

- Si ya hay ajustes del sistema guardados en el número de memoria seleccionado, esta unidad sobrescribirá esos ajustes.
- La función de memoria no se puede utilizar cuando "MEMORY PROTECT™" está en la posición "ON" en ADVANCED SETUP (véase p. 41).

■ Carga de los ajustes

1 Pulse la tecla **H** SETUP.

2 Seleccione “MEMORIA” y pulse la tecla **K** ENTER.

3 Pulse la tecla **I** Δ / **N** ∇ para seleccionar “CARGAR” y, a continuación, pulse la tecla **K** ENTER.

4 Pulse la tecla **I** Δ / **N** ∇ para seleccionar el número de memoria que desea cargar y, a continuación, pulse la tecla **K** ENTER.

Opciones: Memoria 1, Memoria 2 y Memoria 3

Aparecerá “Memoria 1 ¿Cargar Ahora?” al seleccionar el número de memoria.

5 Pulse la tecla **K** ENTER.

Aparecerá “Memoria 1 Cargando...” y se cargará el ajuste.

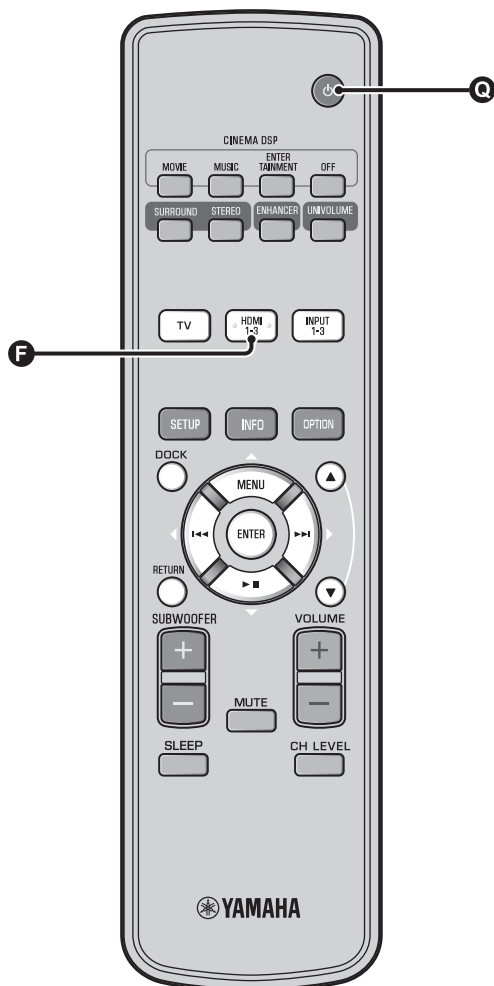

Funcionamiento de la unidad con el mando a distancia del televisor

¿Qué es la función de control HDMI?

Puede utilizar el mando a distancia del TV para operar esta unidad si el TV es compatible con la función de control HDMI (por ejemplo, REGZA Link) y si está conectada al terminal HDMI OUT (ARC) de esta unidad. ¹⁾

Mando a distancia del TV (Ejemplo)



1)

- Incluso si el TV es compatible con la función de control HDMI, algunas funciones no estarán disponibles. Consulte los detalles en el manual suministrado con su TV.
- Si utiliza un cable HDMI para conectar esta unidad a un dispositivo como un reproductor de discos Blu-ray compatible con control HDMI, podrá controlar dicho dispositivo mediante la función de control HDMI.
- Le recomendamos que utilice productos (TV, reproductor de discos Blu-ray/DVD, etc.) del mismo fabricante.

Ajuste de la función de control HDMI

1 Encienda todos los componentes con esta unidad mediante HDMI.

2 Compruebe todos los componentes conectados con HDMI y active la función de control HDMI en cada componente.

En esta unidad, ponga "CONTROL HDMI" en "ON" (véase p. 39). ²⁾

Para los componentes externos, consulte el manual suministrado con cada uno de ellos. ³⁾

3 Apague el TV y enciéndalo de nuevo.

Registro de los componentes HDMI en el televisor ⁴⁾

1 Seleccione esta unidad como fuente de entrada del TV.

2 Encienda el componente compatible con la función de control HDMI (ejemplo: reproductor de discos Blu-ray) conectado a esta unidad.

3 Seleccione la fuente de entrada de esta unidad como reproductor de discos Blu-ray y compruebe si el reproductor se visualiza correctamente o no.

Si conecta el reproductor de discos Blu-ray con el terminal HDMI 1, pulse la tecla de selección de entrada **F** una vez para ver el siguiente diagrama.

Nombre de la fuente de entrada

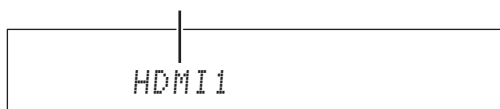

4 Compruebe si la función de control HDMI funciona (active esta unidad ajuste el nivel de volumen mediante el mando a distancia del TV).

Si la función de control HDMI no funciona

Compruebe lo siguiente:

- El televisor está conectado al terminal HDMI OUT (ARC) de esta unidad.
- "CONTROL HDMI" (véase p. 39) está en "ON" en el menú de configuración.
- La función de control HDMI está habilitada en el TV. (Verifique también los ajustes relacionados, como la función de enclavamiento de la alimentación o prioridad de altavoces.)

La función de control HDMI no funciona incluso tras comprobar lo anterior.

- Apague la unidad y el TV, y vuelva a encenderlos.
- Desconecte los cables de alimentación del TV y de esta unidad y vuelva a conectarlos.
- Tras seleccionar INPUT1, INPUT2, INPUT3 o DOCK, cambie la entrada del TV y la de esta unidad para que sean la misma.

Cambio del método de conexión y los componentes conectados

Cuando se cambian los componentes conectados o los terminales, se debe restaurar la unidad con los siguientes procedimientos.

1 Desactive la función de control HDMI del TV y del reproductor, apague todos los dispositivos conectados y cambie las conexiones.

2 Realice los pasos 1-3 de "Ajuste de la función de control HDMI".

2)

- El ajuste predeterminado es "OFF".

Cuando "CONTROL HDMI" se encuentra en la posición "ON" en el menú de configuración:

- Aunque pulse la tecla **Q** , la unidad no se apaga por completo y emite la señal del terminal HDMI IN en el terminal HDMI OUT (ARC).
- Antes de pulsar la tecla **Q** , seleccione las fuentes de entrada que desee conectadas a HDMI IN (1-3).
- En función del TV, operaciones como cambiar de canal pueden cambiar los ajustes de los modos de sonido envolvente de esta unidad.

3)

Ejemplo de ajustes del TV

- Desde el menú de configuración del televisor, seleccione "Ajustes de Link" → "Ajuste del control HDMI" (ejemplo) y, después, ajuste la "Función de control HDMI" en "ON" (ejemplos).
- Se debe ajustar también la "Prioridad de altavoces" como "Amplificador AV".

4)

En algunos componentes HDMI sólo es necesario ajustar la función de control HDMI. En ese caso, no es necesario registrar componentes HDMI en el TV.

Funciones de reproducción

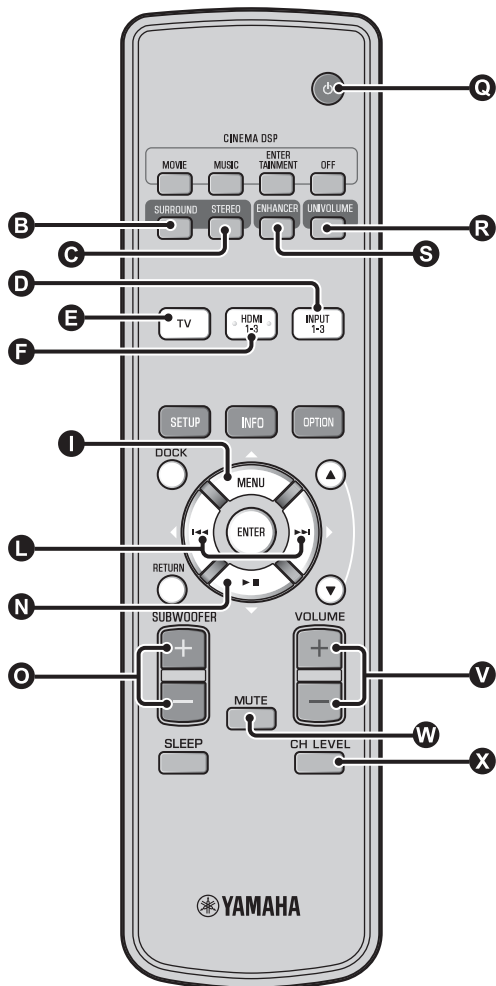

Funcionamiento básico de reproducción

- 1** Pulse la tecla **A**  para encender esta unidad.
- 2** Encienda los componentes (televisor, reproductor de discos Blu-ray, consola de videojuegos, etc.) conectados a esta unidad.
- 3** Seleccione un componente que quiera escuchar pulsando la tecla de selección de entrada (**D**, **E**, **F**) correspondiente a la conexión de componentes externos.

Por ejemplo, cuando se utiliza un reproductor de discos Blu-ray conectado a un terminal HDMI IN 1 para seleccionar HDMI 1 se debe pulsar la tecla de selección de entrada **F** tal como se indica a continuación.

Nombre de la fuente de entrada

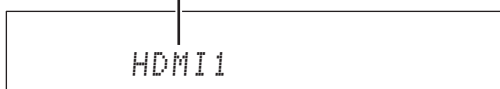

- 4** Reproduzca el componente seleccionado en el paso 3.
- 5** Pulse la tecla **V** VOLUME +/- para ajustar el volumen. ^{1) 2) 3)}
Pulse la tecla **O** SUBWOOFER +/- para ajustar el subwoofer. ⁴⁾
- 6** Seleccione el modo de sonido envolvente o estéreo y configure sus preferencias de sonido. (p. 21)

Pulse la tecla **A**  para poner la unidad en modo de espera.

1)

Si se emite audio desde los altavoces del TV y desde la unidad, se silencia el sonido del TV.

2)

Para silenciar el sonido

Pulse la tecla **W** MUTE. Mientras esté activada la función de silencio, el indicador VOL parpadeará en el panel delantero. Para reanudar el volumen, vuelva a pulsar **W** MUTE o pulse la tecla **V** VOLUME +/- .

3) Nota

Cuando el sonido de entrada HDMI IN sale del TV, el nivel del volumen no cambia incluso al pulsar **V** VOLUME +/- o **W** MUTE.

4)

- El volumen del subwoofer de esta unidad puede ajustarse de forma independiente del volumen.
- Se recomienda bajar el volumen del subwoofer por la noche.

Experiencia de sonido según sus preferencias

Selección del sonido estéreo/surround

Con la reproducción en sonido estéreo

Pulse la tecla **Ⓢ** STEREO para acceder al modo estéreo.

Con la reproducción en sonido surround

Pulse la tecla **Ⓡ** SURROUND para acceder al modo surround

Reproducción de formatos comprimidos digitalmente (MP3, WMA, etc.) con sonido enriquecido (Compressed Music Enhancer)

Puede reproducir formatos comprimidos digitalmente como MP3 o WMA y realzar los graves y los agudos dinámicamente.

Pulse la tecla **Ⓢ** ENHANCER para activar o desactivar la función. ⁵⁾

Ajuste automático del nivel del volumen (UniVolume)

Mientras ve la televisión, puede compensar las diferencias excesivas de volumen entre canales para facilitar la audición en los siguientes casos.

- Cuando se cambia de canal
- Cuando hay publicidad en la televisión
- Cuando termina un programa y empieza otro

Pulse la tecla **Ⓡ** UNIVOLUME para activar o desactivar la función. ⁶⁾

Ajuste del balance del volumen

Utilice esta función para ajustar el balance del volumen en cada canal durante la reproducción. ⁷⁾

1 Pulse la tecla **ⓧ** CH LEVEL.

2 Pulse la tecla **Ⓛ** Δ /**N** ∇ para seleccionar canales ajustables entre las opciones siguientes.

Left LV: frontal izquierdo
Right LV: frontal derecho
Center LV: central
Sur.L Lv: surround izquierdo
Sur.R Lv: surround derecho
SWFR LV: subwoofer

Con Mi Trasero seleccionado:

CenterLv: central
SurLR Lv: surround izquierdo y derecho
SWFR LV: subwoofer

3 Pulse la tecla **Ⓛ** \langle /**/** \rangle para ajustar el volumen. ⁸⁾

Margen ajustable: de -10,0 dB a +10,0 dB

4 Pulse la tecla **ⓧ** CH LEVEL para salir del menú.

5)

- La configuración predeterminada es "On" para la entrada DOCK y "Off" para el resto de entradas.
- La tecnología Compressed Music Enhancer no funciona si la fuente es una señal de audio digital,
 - Dolby TrueHD, DTS-HD Master Audio, etc.
 - Si la velocidad de muestreo de la señal es inferior a 48 KHz.

6)

- El ajuste predeterminado es "Off".
- Para ajustar UniVolume en "Off", pulse la tecla **Ⓡ** UNIVOLUME.
- Le recomendamos que desactive la función UniVolume durante la reproducción de música.

7)

Consulte "Nivel del volumen de cada canal con tonos de prueba (Ej. p. 37)" cuando lleve a cabo la prueba de sonido.

8)

Ejemplo de balance del volumen

- Si tiene problemas para oír palabras: seleccione Center Lv (central) para aumentar el nivel.
- Si el sonido no parece sonido surround: seleccione Sur.L LV (surround izquierdo) y Sur.R LV (surround derecho) para subir el nivel.
- El volumen del subwoofer también se puede ajustar con la tecla **Ⓡ** SUBWOOFER +/-.

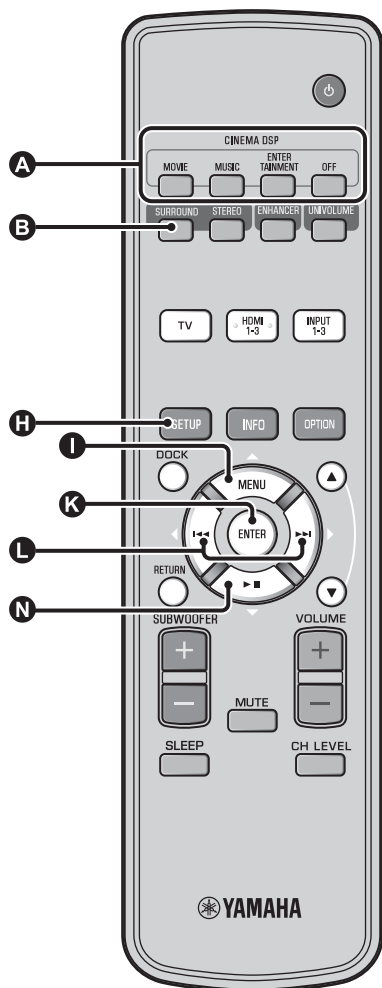

Reproducción de sonido surround más real (CINEMA DSP)

Reproduzca sonido surround con el exclusivo sistema CINEMA DSP de Yamaha. ¹⁾

1 Pulse la tecla **B** SURROUND para acceder al modo surround

2 Pulse la tecla **A** CINEMA DSP deseada varias veces. ^{2) 3)}

El nombre de la categoría CINEMA DSP aparecerá en el visor del panel delantero y se iluminará el indicador CINEMA DSP (ver p. 47).

MOVIE	
Sci-Fi	Este programa reproduce claramente los diálogos y los efectos de sonido especiales de las últimas películas de ciencia ficción, y le permite sentir un espacio cinematográfico amplio y expansivo.
Adventure	Este programa reproduce el emocionante ambiente de las últimas películas de acción, y le permite sentir el dinamismo y la excitación de las escenas de movimientos rápidos.
Spectacle	Este programa reproduce un ambiente amplio y elegante, y le permite tener la impresión añadida de escenas espectaculares con un fuerte impacto visual.

1)

CINEMA DSP

También va equipada con un chip Yamaha CINEMA DSP (procesamiento digital de campos sonoros), que contiene varios programas de campo sonoro que se emplean para realizar la experiencia de la reproducción. La mayoría de los programas CINEMA DSP son recreaciones digitales exactas de ambientes acústicos auténticos de famosas salas de conciertos, cines y otros lugares que acogen conciertos musicales.

2)

Los programas CINEMA DSP no están disponibles en las siguientes condiciones:

- Reproducción de señales de audio de alta definición de un disco Blu-ray.
- Reproducción de señales de audio con una frecuencia de muestreo de más de 96 kHz.
- Uso de la función Mi Trasero (ver p. 23).
- Reproducción en modo estéreo.

3)

Esta unidad memoriza automáticamente la configuración asignada a cada fuente de entrada. Al seleccionar otra entrada, la unidad activa automáticamente la última configuración de la entrada seleccionada.

MUSIC
<p>Music Video</p> <p>Este programa produce una atmósfera vibrante, y le permite sentirse como si estuviera en un auténtico concierto de jazz o de rock.</p>
<p>Concert Hall</p> <p>Este programa crea el rico efecto surround de una sala de conciertos grande y redonda, con mucho efecto de presencia que enfatiza la extensión de los sonidos, y permite que se sienta como si estuviera sentado cerca del centro del escenario.</p>
<p>Jazz Club</p> <p>Este programa reproduce el ambiente acústico de "The Bottom Line", un famoso club de jazz de Nueva York, y le permite sentirse como si estuviera sentado justo delante del escenario.</p>

ENTERTAINMENT
<p>Sports</p> <p>Este programa reproduce la fuerza de las retransmisiones deportivas en directo, dirigiendo la voz del comentarista hacia el centro y ampliando la atmósfera general del estadio. Le permite sentirse como si estuviera sentado en el estadio.</p>
<p>Talk Show</p> <p>Este programa reproduce la excitación de los programas de entrevistas y debate en directo. Realza el ambiente de alegría mientras mantiene las conversaciones en un nivel cómodo.</p>
<p>Drama</p> <p>Este programa proporciona reverberaciones estables que se adaptan a una amplia gama de géneros cinematográficos, desde los dramáticos a los musicales y las comedias, y ofrece una sensación tridimensional óptima que reproduce los tonos de efectos y la música de fondo con suavidad pero de formas cúbica alrededor de diálogos claros.</p>
<p>Game</p> <p>Este programa es el ideal para los juegos de aventuras y de rol. Emplea los efectos de campo sonoro para las películas para representar durante el juego la profundidad y la sensación espacial del campo durante el juego, y al mismo tiempo ofrece efectos surround similares a los de las películas en las escenas de película del juego.</p>
<p>Mch Stereo</p> <p>Este programa reduce las fuentes multicanal a 2 canales y, a continuación, da salida al sonido por todos los altavoces y produce una amplia gama de sonidos estéreo. Ideal para música de fondo en fiestas, etc.</p>

OFF (DSP Off)
<p>Sur.Decorder (surround decoder)</p> <p>Este programa reproduce el sonido surround sin el efecto de campo sonoro CINEMA DISP.</p>

Cambio del método de salida de audio para la reproducción surround

Puede establecer el número de canales de salida de haces y el método de salida del audio.

- 1** Pulse la tecla **H** SETUP.
- 2** Utilice la tecla **1** Δ / **N** ∇ y la tecla **K** ENTER para seleccionar "Sound Setup".
- 3** Utilice la tecla **1** Δ / **N** ∇ y la tecla **K** ENTER para seleccionar "Sound Out".
- 4** Utilice la tecla **1** Δ / **N** ∇ y la tecla **K** ENTER para seleccionar "Ch Out".
- 5** Pulse **L** $\langle \rangle$ para seleccionar el número de canales de salida.
Opciones: 5.1ch, 7.1ch, Auto ch* 4)
- 6** Pulse la tecla **N** ∇ para seleccionar "Sur."
- 7** Pulse la tecla **L** $\langle \rangle$ para seleccionar el método de salida de audio deseado. 5)
Opciones:
(Con 5.1ch seleccionado) 5Beam, St+3Beam, 3Beam y My Sur.
(Con 7.1ch seleccionado) 5Beam+2, St+3Beam2, 3Beam y My Sur.
- 8** Para salir del menú, pulse la tecla **H** SETUP.

Continúa en la página siguiente. ➔

4)

- Los ajustes predeterminados aparecen marcados con "*".
- Cuando la opción "Auto ch"(automático) está seleccionada.
Cuando la señal de entrada es 2ch/5ch → salida 5.1ch
Cuando la señal de entrada es 6.1/7.1ch → salida 7.1ch

5)

Aparece "Auricular" cuando los auriculares están conectados y no se puede modificar el ajuste.

■ Opciones de “Sur. (surround)”

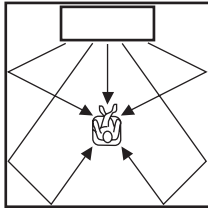
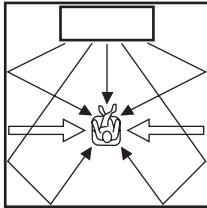
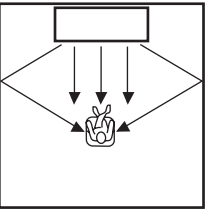
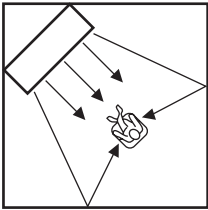
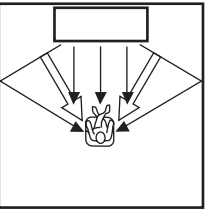
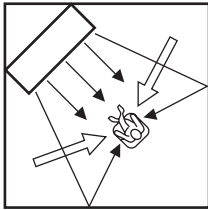
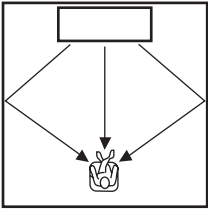
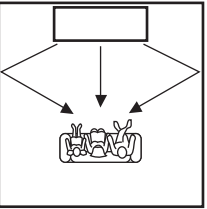
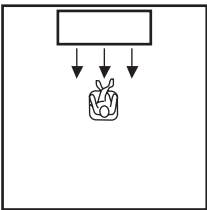
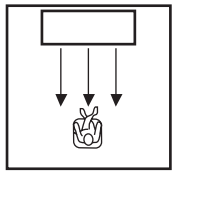
	<p>Modos de haz de “5.1ch”</p>	<p>Modos de haz de “7.1ch”</p>
<p>Para disfrutar del efecto de sonido surround de una película u otros contenidos al máximo</p>	<p>5 Beam (5 Haces)</p>  <p>Emite haces sonoros desde los canales delanteros izquierdo y derecho, central y de sonido surround izquierdo y derecho.</p>	<p>5Beam+2 (5Haces Plus2)</p>  <p>Emite los haces sonoros desde los canales delanteros derecho e izquierdo, central y surround traseros derecho e izquierdo. Las fuentes de los canales surround derecho e izquierdo se mezclan en los canales delanteros derecho e izquierdo y surround traseros derecho e izquierdo.</p>
<p>Para ver grabaciones en directo grabadas en un disco Blu-ray</p>	<p>St+3Beam (Estéreo+3Haces)</p>   <p>Da salida a sonido normal desde los canales delanteros izquierdo y derecho, y a haces sonoros desde los canales central y surround izquierdo y derecho.</p>	<p>St+3Beam2 (Est+3Haces+2)</p>   <p>Da salida al sonido normal desde los canales delanteros derecho e izquierdo, y a los haces sonoros desde los canales central y surround traseros derecho e izquierdo. Se da salida a los sonidos de los canales surround derecho e izquierdo utilizando el sonido de los canales delanteros derecho e izquierdo y los haces sonoros surround traseros derecho e izquierdo.</p>
<p>Para disfrutar viendo películas con toda la familia o cuando la posición de escucha está cerca de la parte trasera de la pared.</p>	<p>3 Beam (3 Haces)</p> <p>Da salida a los haces sonoros desde los canales delanteros derecho, izquierdo y central. Las demás fuentes de canales se mezclan en los canales delanteros derecho e izquierdo.</p>  	
<p>Para una zona de escucha reducida o cuando el efecto de sonido surround sea poco perceptible debido a las condiciones de la habitación.</p>	<p>My Sur. (Mi Trasero)</p> <p>Para disfrutar al máximo de Mi Trasero, la posición de escucha debe estar encarada a la parte delantera de esta unidad. Aunque el efecto de sonido surround sea poco perceptible con otros ajustes, con este podrá disfrutar del efecto surround.</p>  	

Descodificador de surround

Cuando esta unidad reproduce fuentes de 2 o 5.1 canales en el modo surround, el descodificador de surround permite reproducirlos en 7.1 canales. ¹⁾ Puede disfrutar de una gran variedad de efectos de sonido surround activando el descodificador. ²⁾

Seleccione “Sur.Dec.Mode” en el menú de opciones.

Consulte “Configuración de los ajustes para cada fuente de entrada (menú de opciones)” en la página 27 para obtener más información sobre el menú de opciones.

Descodificadores disponibles y fuentes recomendadas 2 canales → 5 canales

Descodificador		Fuente recomendada
Pro Logic (Dolby Pro Logic)	–	Todas las fuentes
PLII (Dolby Pro Logic II)	Movie Music Game	Películas Música Juegos
Neo:6 (DTS Neo:6)	Cinema Music	Películas Música

2 canales → 7 canales

Descodificador		Fuente recomendada
PLIIX (Dolby Pro Logic IIX)	Movie Music Game	Películas Música Juegos
Neo:6 (DTS Neo:6)	Cinema Music	Películas Música

1)

Reproducción de fuentes con 5.1 canales con el descodificador de surround

Cuando la opción “Ch Out” (salida de canal) está ajustada en “7.1ch”, esta unidad descodifica las fuentes de 5.1 canales y, después, las reproduce en sonido surround de 7.1 canales (véase p. 23). Uno de los siguientes descodificadores se selecciona automáticamente dependiendo de las señales de entrada.

Fuente de entrada de 5.1 canales	Descodificador
PCM, Dolby Digital, Dolby Digital EX, Dolby TrueHD, Dolby Digital Plus	Dolby Pro Logic IIX Movie/Music
DTS Digital, DTS-ES matrix, DTS-HD Master Audio, DTS-HD High Resolution Audio	DTS-ES matrix
DTS-ES discrete	DTS-ES discrete

2)

- Los descodificadores solo están disponibles al seleccionar la reproducción surround.
- Los descodificadores disponibles varían en función del ajuste “Ch Out” (véase p. 24).
- Con la reproducción estéreo (véase p. 21) y la función Mi Trasero (véase p. 23), no puede utilizarse el descodificador de surround.

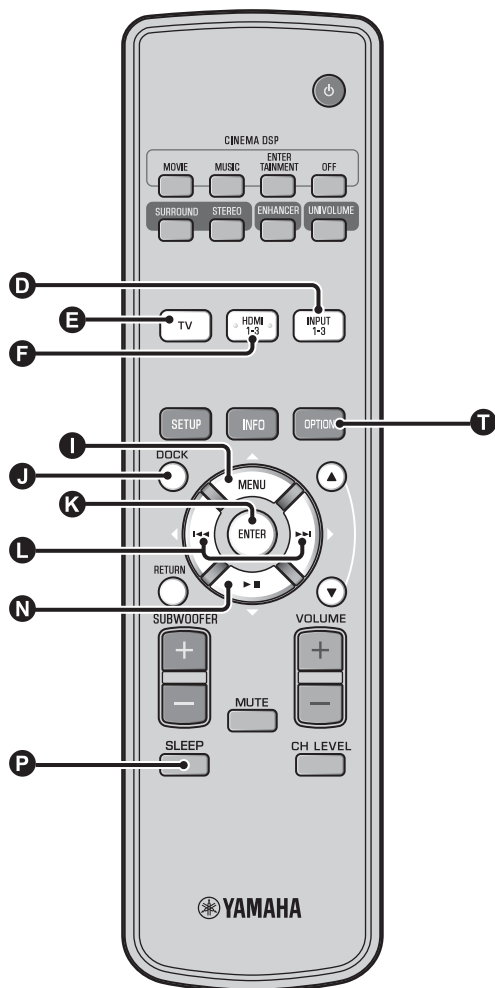

Uso de funciones de utilidad

Escucha con altavoces

Inserte el terminal de auriculares en la entrada PHONES (☞p. 46) de esta unidad. ¹⁾

Sonido envolvente con auriculares

Gracias a la tecnología de sonido envolvente 7.1 para altavoces de reciente implantación, podrá disfrutar del sonido envolvente y estéreo de los altavoces directamente en sus auriculares (☞p. 21). Con los auriculares, también puede seleccionarse CINEMA DSP (☞p. 22).

1) ☞

- El volumen de los auriculares, el control del tono y el nivel de LFE se pueden ajustar independientemente del ajuste del altavoz.
- Si se escuchan demasiados graves al reproducir canales 5.1 o 7.1 con canal LFE (0.1 canales), se puede mejorar reduciendo el nivel de LFE. (☞p. 36)

Función de temporizador para dormir/ apagado automático

Utilice esta función para poner automáticamente esta unidad en el modo de espera después de un determinado período de tiempo.

Pulse la tecla **SLEEP** varias veces.

Para cambiar la hora hay que acceder al modo de espera. El indicador SLEEP (ver p. 47) parpadeará en la pantalla del panel delantero.

El indicador SLEEP de la pantalla del panel delantero se ilumina y se ajusta el temporizador para dormir.²⁾

Opciones seleccionables: Sleep 120 min., Sleep 90 min., Sleep 60 min., Sleep 30 min., AutoPowerDown, Off

Función de apagado automático³⁾

Si está ajustado AutoPowerDown, la unidad pasa automáticamente al modo de espera 10 minutos después de que la fuente de entrada seleccionada se apague o pase a modo de espera. Esta función resulta útil para evitar olvidar apagar la unidad.

Ajustes para cada fuente de entrada (menú de opciones)

Realice los ajustes según cada entrada (TV/HDMI1-3/INPUT1-3/DOCK). Los elementos disponibles del menú varían en función de la entrada seleccionada.

1 Pulse la tecla de entrada (**D**, **E**, **F**, **J**) para seleccionar la entrada para la que quiera cambiar los ajustes.

2 Pulse la tecla **OPTION**.

El menú de opciones aparece en el visor del panel delantero.

+ Volume Trim

3 Seleccione las opciones pulsando la tecla **△/N** y, después, la tecla **ENTER**.

4 Cambie el valor del ajuste pulsando la tecla **◀/▷**.

5 Para salir del menú de opciones, pulse la tecla **OPTION**.

2)

- El ajuste del temporizador para dormir se cancela si la unidad pasa al modo de espera o si selecciona "Off".
- Con la opción AutoPowerDown activada, el indicador SLEEP no se ilumina mientras el componente de la fuente de entrada está activado.

3)

- Si la unidad se utiliza durante los 10 minutos anteriores a entrar en el modo de espera, ésta no pasa al modo de espera hasta que transcurran otros 10 minutos desde la última operación.

Elementos del menú de opciones

Para cada entrada se proporcionan los siguientes elementos del menú.

Fuente de entrada	Elementos del menú
HDMI1-3	Volume Trim, Decoder Mode, Sur. Dec. Mode, Signal Info
TV	
INPUT1-3	
DOCK	Volume Trim, Sur. Dec. Mode, Connect, Disconnect, Pairing, Interlock ⁴⁾

A continuación encontrará los elementos del menú de opciones. Estos ajustes se aplican a la fuente de entrada seleccionada en ese momento. Los ajustes predeterminados aparecen marcados con "★".

Ajuste del nivel de entrada en cada terminal (Volume Trim)

Ajuste el nivel de entrada de cada terminal para compensar las variaciones de volumen entre los distintos dispositivos de entrada.

Margen ajustable: de -6,0 dB a 0,0 dB* a +6,0 dB

Cambio de la señal de audio a reproducción (Decoder Mode)

Seleccione las señales de audio digital para la reproducción.

Opciones seleccionables: Auto★, DTS

Auto: esta unidad selecciona automáticamente la señal de audio para su reproducción. Lo habitual es seleccionar este modo.

DTS: esta unidad reproduce únicamente señal DTS.

Configuración del descodificador de surround (Sur. Dec. Mode)

Consulte "Experiencia de sonido según sus preferencias" (ver p. 21) para obtener más información.

- No se puede seleccionar AutoPowerDown si:

- Está seleccionado (INPUT3) analógico o DOCK.
- Está seleccionado TV o HDMI1-3 y la función de control HDMI está activada.

4)

Para obtener más información sobre Interlock, consulte "Reproducción de iPod/iPhone (ver p. 29)". Para obtener más información sobre la conexión, la desconexión o el emparejado, consulte "Reproducción de componentes Bluetooth (ver p. 30)".

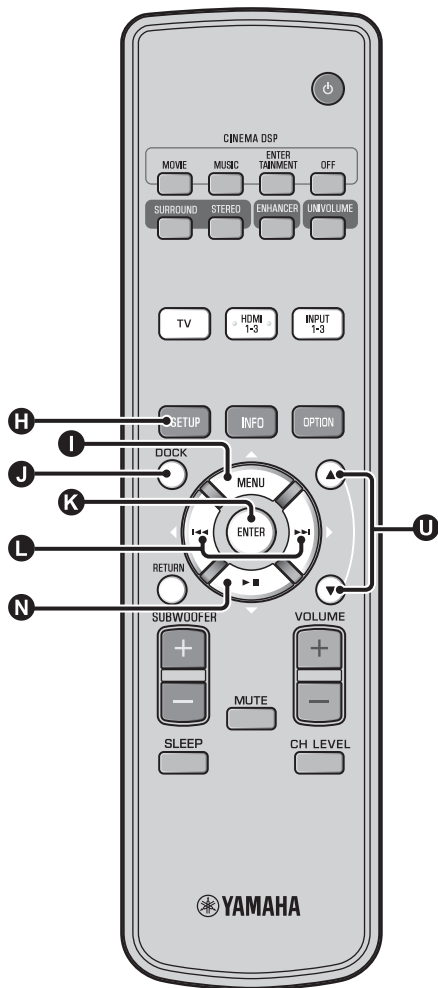

■ Visualización de información sobre las señales de entrada (Signal Info)

Pulse la tecla **I** Δ /**N** ∇ para cambiar la siguiente información.

Format	Formato de audio digital
Channel	El número de canales incluidos en la señal de entrada (frontal/surround/LFE (efectos de sonido en frecuencias bajas)) Ejemplo de visualización: [3/2/0.1] → 3 c delantero, 2 c surround, LFE para señal de entrada ¹⁾
Sampling	Frecuencia de muestreo para señal de entrada digital
Bitrate	Velocidad de bits por segundo de señal de entrada
HDMI In	Resolución de señal de vídeo HDMI
HDMI Message	Si se produce un error HDMI (sólo aparece cuando se produce un error).

1)

Si la señal de entrada incluye canales que no pueden visualizarse en el formato mostrado en el ejemplo de visualización, se visualizará el número total de canales, como en "5.1ch".

Reproducción de iPod/iPhone

Puede reproducir música guardada en un iPod/iPhone conectado a una base universal para iPod de Yamaha (YDS-12 opcional, etc.) o un sistema inalámbrico para iPod/iPhone (YID-W10 opcional).

1 Inserte el iPod/iPhone en la base universal Yamaha iPod o en el sistema inalámbrico para iPod/iPhone conectado al terminal DOCK. ²⁾

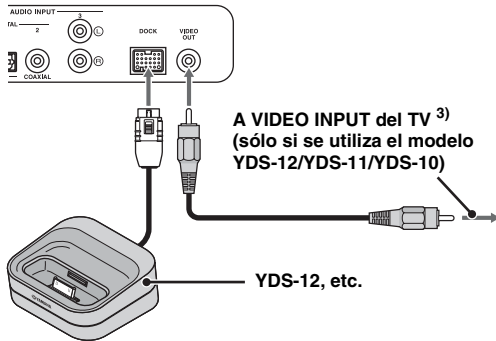

Colóquelo tan lejos de la unidad como sea posible para evitar interferencias.

2 Reproduzca el iPod/iPhone seleccionando la entrada de la base pulsando la tecla **DOCK**. ⁴⁾

2)

- Se debe conectar con la unidad en modo de espera.
- Para obtener información sobre la conexión y la configuración de los modelos YDS-12 y YID-W10, consulte los manuales suministrados.

3)

Si utiliza los modelos YDS-12, YDS-11 o YDS-10 con el cable de video con clavijas (suministrado) para conectar el terminal VIDEO OUT de esta unidad al terminal VIDEO INPUT del TV, podrá ver video de iPod/iPhone en el TV.

4)

- Algunas funciones podrían no estar disponibles, en función del modelo o la versión de software de su iPod/iPhone.
- Para obtener más información sobre los mensajes que aparecen en el visor del panel delantero del iPod/iPhone conectado, consulte "iPod/iPhone (p. 44)" en "Resolución de problemas".
- Asegúrese de ajustar el volumen al mínimo antes de colocar o extraer el iPod/iPhone.

Si se utiliza una base universal Yamaha iPod (YDS-12 opcional, etc.) ⁵⁾

Una vez ajustado el iPod/iPhone en la base, puede utilizar el mando a distancia de esta unidad para reproducir el contenido. También puede ver video de iPod/iPhone en el TV.

K L N: controla el menú del iPod.

U: controla la rueda de selección.

El iPod/iPhone compatible con la base universal iPod (modelos YDS-12/YDS-11/YDS-10):

(A septiembre de 2010)

- iPod touch, iPod mini, iPod (4ª y 5ª generación), iPod Classic, iPod nano, iPhone, iPhone 3G, iPhone 3GS
- el iPhone no es compatible con los modelos YDS-11/YDS-10.

Si se utiliza un sistema inalámbrico para iPod (YID-W10 opcional) ⁶⁾

Tras conectar el receptor a esta unidad y ajustar el iPod/iPhone al transmisor, puede usar el iPod/iPhone conectado como mando a distancia para reproducir música.

El iPod/iPhone es compatible con el sistema inalámbrico para iPod (YID-W10):

(A septiembre de 2010)

- iPod touch, iPod (5ª generación), iPod Classic, iPod nano, iPhone, iPhone 3G, iPhone 3GS

■ Enlace con esta unidad (modo Interlock) ⁷⁾

Si utiliza el modelo YID-W10, podrá usar funciones para iPod/iPhone con "Interlock" ajustado en "On" en el menú de opciones (p. 27).

- Cuando se inicia la reproducción con iPod/iPhone, esta unidad se enciende y se selecciona DOCK (iPod) automáticamente como fuente.
- Esta unidad pasa automáticamente al modo de espera si se detiene la reproducción o transcurridos unos momentos tras la extracción del iPod/iPhone del transmisor.

5)

Esta unidad carga la batería de un iPod/iPhone colocado sobre la base universal Yamaha iPod conectada al terminal DOCK incluso si la unidad se encuentra en modo de espera. "Charging" aparece en el visor del panel delantero.

6)

- Si está conectado el modelo YID-W10 y la función "Interlock" se ajusta en "On", se carga incluso en modo de espera.
- Para ajustar el volumen de reproducción por encima del volumen máximo permitido por el iPod/iPhone, utilice el mando a distancia de la unidad para controlar el volumen.

7)

Esta función se puede usar con tonos de llamada y sonido de aplicaciones. Si el iPhone está en modo de silencio, la unidad no se enciende con el tono de llamada.

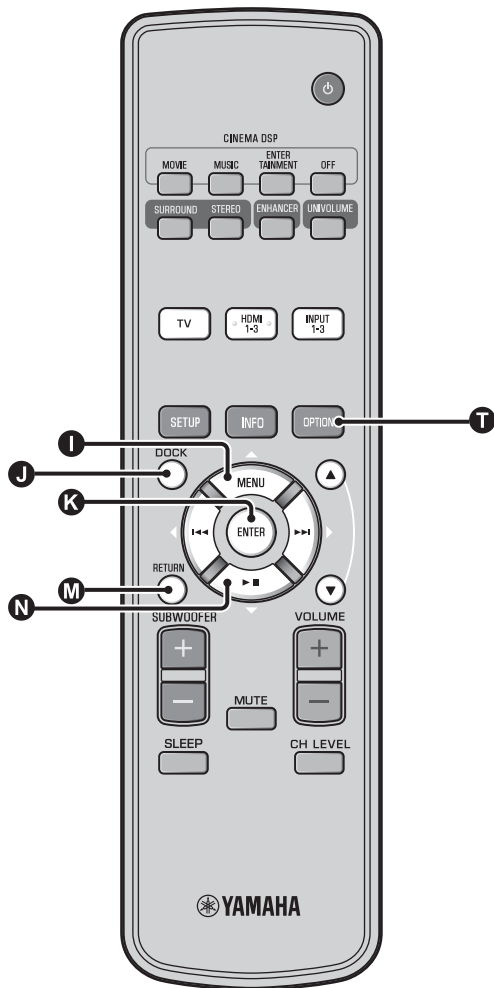

Reproducción de componentes Bluetooth

Es posible reproducir música guardada en componentes Bluetooth (reproductores de audio portátiles, ordenadores con Bluetooth, etc.) conectados al receptor de audio inalámbrico Bluetooth (YBA-10 opcional).

Emparejado

Acerca del “emparejado”
Es la operación por la cual se registra un componente para comunicaciones. El emparejado deberá realizarse antes de utilizar un componente Bluetooth con el receptor de audio inalámbrico Yamaha Bluetooth conectado al sistema por primera vez, o si se han eliminado los datos de emparejado registrados. Para garantizar la seguridad, el límite de tiempo de la operación de emparejado es de 8 minutos. Lea y asegúrese de comprender todas las instrucciones antes de empezar.

1 Tal como se describe en el paso 1 (p. 29) de “Reproducción de iPod/iPhone”, conecte el receptor de audio inalámbrico Bluetooth (YBA-10 opcional) al terminal DOCK. ¹⁾

2 Pulse la tecla **DOCK** para ajustar la entrada en DOCK.

3 Encienda el componente Bluetooth con el que desea realizar el emparejado y, a continuación, acceda al estado de emparejado. ²⁾

4 Pulse la tecla **OPTION**.

Aparecerá el menú de opciones para la entrada DOCK en el visor.

5 Seleccione “Pairing” pulsando la tecla **△/N ▽** y pulse la tecla **ENTER**. ³⁾

“Searching...” aparecerá en el visor cuando se inicie la conexión Bluetooth.

6 Compruebe que los componentes Bluetooth reconocen el receptor de audio inalámbrico Bluetooth.

Si el componente Bluetooth detecta el receptor de audio inalámbrico Bluetooth de Yamaha, en la lista de componentes del componente Bluetooth, aparecerá el nombre del receptor de audio (“YBA-10 YAMAHA”, por ejemplo).

7 Seleccione el receptor de audio inalámbrico Bluetooth en la lista de componentes Bluetooth e introduzca “0000” como contraseña de Bluetooth.

Conexión ⁴⁾

1 Pulse la tecla **DOCK** para ajustar la entrada en DOCK.

2 Pulse la tecla **OPTION**.

3 Seleccione “Connect” y pulse la tecla **ENTER**. ⁵⁾

4 Para desconectar el receptor de audio inalámbrico Bluetooth del componente Bluetooth, pulse **OPTION** de nuevo para que aparezca el menú de opciones, seleccione “Disconnect” y pulse la tecla **ENTER**.

1)

Consulte los detalles en el manual suministrado con el modelo YBA-10.

2)

Para conocer más detalles, consulte el manual del componente Bluetooth.

3)

Para cancelar el proceso de emparejado, pulse **RETURN**.

4)

Cuando se establece la conexión Bluetooth en esta unidad, sólo se pueden conectar los componentes Bluetooth conectados más recientemente.

5)

- Para obtener más información sobre los mensajes, consulte “Bluetooth (p. 45)” en “Resolución de problemas”.
- Si desea establecer una conexión con un componente Bluetooth que no es el último dispositivo con el que se ha establecido conexión, inicie la conexión desde dicho componente Bluetooth. Para conocer más detalles, consulte el manual del componente Bluetooth.

Menú de configuración

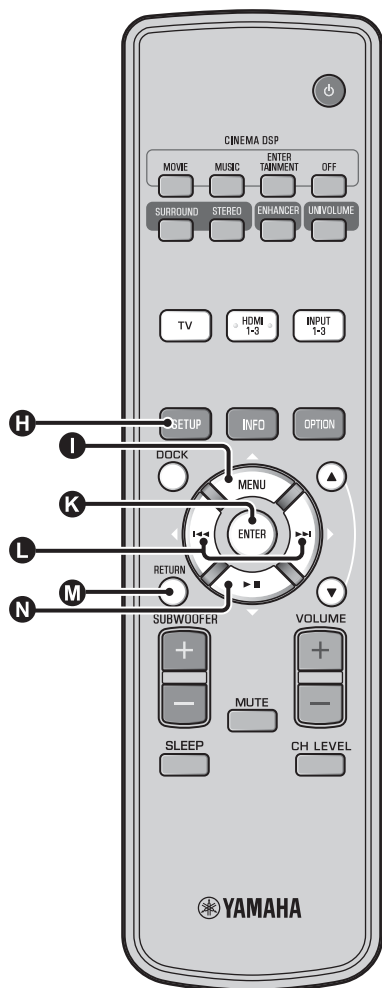

Procedimiento de ajuste

Antes de realizar los siguientes pasos, compruebe que esta unidad y el televisor están conectados con el cable de vídeo con clavijas (suministrado) y active la entrada del televisor "VIDEO INPUT 1 (ejemplo)".

1 Pulse la tecla **H** SETUP para acceder al menú de configuración. ¹⁾

MENU CONFIGURACIÓN

- • MEMORIA
 - CONFIG. AUTOMÁTICA
 - CONFIG. MANUAL
 - CONFIG. SONIDO
 - MENU ENTRADAS
 - MENU VISUALIZACIÓN
- [▲]/[▼]: Subir/Bajar
[ENTER]: Enter

2 Seleccione el menú pulsando la tecla **I** ▲/N ▼ y pulse la tecla **K** ENTER.

Repita este paso para acceder al menú deseado.

CONFIG. MANUAL

- 1) AJUSTE PARAMETROS
- 2) AJUSTE HAZ
- 3) LOCALIZACIÓN IMAGEN

[▲]/[▼]: Subir/Bajar
[ENTER]: Enter

3 Cambie el valor de ajuste de cada menú pulsando la tecla **L** </>. ²⁾

4 Pulse la tecla **H** SETUP de nuevo para salir del menú de configuración.

Pulse la tecla **M** RETURN para volver al menú anterior.

1) **I** Nota

Mantenga pulsada la tecla **H** SETUP para acceder al menú "CONFIG. IDIOMA" (véase p. 40).

2)

Los ajustes predeterminados aparecen marcados con "*".

Lista del menú de configuración

Categoría	Menú	Menú secundario	Características	Página	
MEMORIA	CARGAR	Memoria 1, Memoria 2 y Memoria 3	Carga los ajustes de haz y sonido almacenadas en la memoria.	☞ p. 17	
	SALVAR	Memoria 1, Memoria 2 y Memoria 3	Guarda en la memoria los ajustes actuales de haz y sonido.	☞ p. 16	
CONFIG. AUTOMÁTICA	OPTIMIZAR HAZ+SONIDO	CONFIG. AUTOMÁTICA	Optimiza automáticamente los ajustes de haz y sonido.	☞ p. 14	
	OPTIMIZAR SOLO HAZ		Optimiza automáticamente los ajustes de haz.	☞ p. 14	
	OPTIMIZAR SOLO SONIDO		Optimiza automáticamente los ajustes de sonido.	☞ p. 14	
CONFIG. MANUAL	AJUSTE PARAMETROS	POSICIÓN INSTALADA, ajustes de la habitación de escucha, ajustes de distancia	Ajusta las configuraciones de la habitación y de la posición de escucha.	☞ p. 34	
	AJUSTE HAZ	ANGULO HORIZONTAL, DISTANCIA RECORRIDA HAZ, DISTANCIA FOCAL (Frontal Izq, Frontal Der, Central, Trasero Izq, Trasero Der)	Hace diversos ajustes de haces sonoros.	☞ p. 35	
	LOCALIZACIÓN IMAGEN	IZQUIERDO, DERECHO	Ajusta la posición del sonido de los canales delanteros derecho e izquierdo.	☞ p. 36	
CONFIG. SONIDO	CONTROL DE TONO	AGUDOS, GRAVES	Ajusta el nivel de salida del sonido de alta o -baja frecuencia.	☞ p. 36	
	SUBWOOFER	NIVEL LFE	Configura los ajustes del subwoofer.	☞ p. 36	
	RETARDO AUDIO	AUTO LIP SYNC		Ajusta el retardo de la sincronización de salida entre las señales de vídeo y de audio.	☞ p. 36
		TV, HDMI1-3, INPUT1, INPUT2, INPUT3		Ajusta el tiempo de salida de las señales de audio manualmente.	☞ p. 36
	Control Rango Dinámico	Adaptive DRC, Dolby/DTS DRC		Ajusta la gama dinámica.	☞ p. 37
	NIVEL CANAL	Frontal Izq, Frontal Der, Central, Trasero Izq, Trasero Der, Subwoofer		Ajusta el volumen de cada canal.	☞ p. 37
	SALIDA SONIDO	SALIDA CANAL		Ajusta la configuración de la salida de haces sonoros.	☞ p. 37
TRASERO			Ajusta la configuración de la salida de señales de sonido surround.	☞ p. 37	
MENU ENTRADAS	ASIGNACIÓN ENTRADAS	OPTICA1, OPTICA2, COAXIAL, ANALOGICO	Asigna terminales según el componente que se vaya a utilizar.	☞ p. 38	
		SELECCIONAR AUDIO (HDMI1, HDMI2, HDMI3)	Configura la salida de sonido desde la toma HDMI.	☞ p. 38	
	RENOMBRADO ENTRADAS	TV, INPUT1, INPUT2, INPUT3, HDMI1, HDMI2, HDMI3	Cambia el nombre de la fuente de entrada visualizada.	☞ p. 39	
	CONFIG. HDMI	CONTROL HDMI, MANEJO AUDIO	Configura los ajustes HDMI.	☞ p. 39	
MENU VISUALIZACIÓN	AJUSTE ATENUACIÓN	ATENUACIÓN STANDARD, ATENUACIÓN AUTOMÁTICA	Realiza los ajustes para el visualizador del panel delantero.	☞ p. 40	
	AJUSTE OSD	DESPLAZAR OSD, COLOR DE FONDO OSD	Configura los ajustes de la visualización en pantalla (OSD).	☞ p. 40	
	CONFIG. IDIOMA	ENGLISH, DEUTSCH, FRANÇAIS, ESPAÑOL, ITALIANO, NEDERLANDS, РУССКИЙ, SVENSKA	Cambia el idioma que se emplea en la OSD.	☞ p. 40	
	AJUSTE UNIDADES	METROS, PIES	Cambia la unidad de medición de la visualización.	☞ p. 40	

Configuración manual

Utilice este menú para ajustar manualmente los parámetros relacionados con la salida del haz sonoro. Para realizar el ajuste fino de los parámetros ajustados mediante CONFIG.

AUTOMATICA, emplee “AJUSTE HAZ” y “LOCALIZACIÓN IMAGEN”.

Ajuste de parámetros

CONFIG. MANUAL → AJUSTE PARAMETROS

Se utiliza para establecer la posición de esta unidad en su habitación de escucha y la distancia desde la posición de escucha hasta esta unidad. ^{1) 2)}

1 En “AJUSTE PARAMETROS 1/3”, configure “POSICIÓN INSTALADA”.

Selecciona la posición de instalación de esta unidad. ³⁾

Opciones seleccionables: PARALELO A PARED* (en paralelo a la pared), ANGULO A PARED O ESQUINA (ángulo a la pared o esquina)

PARALELO A PARED

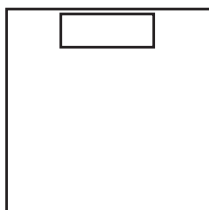

ANGULO A PARED O ESQUINA

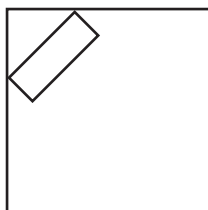

2 En “AJUSTE PARAMETROS 2/3”, configure los ajustes de la sala de escucha.

Especifique la longitud y anchura de la sala de escucha.

Margen de control: de 2,0 m a 12,0 m

Cuando la unidad está instalada en paralelo a la pared, especifique la anchura de la sala de escucha y la distancia entre la unidad y la pared posterior.

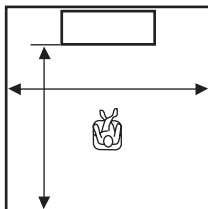

Cuando la unidad está instalada en un rincón de la sala, especifique la anchura de la longitud de la sala de escucha.

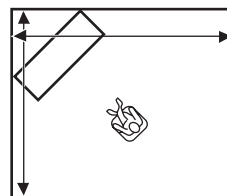

3 En “AJUSTE PARAMETROS 3/3”, configure los ajustes de distancias.

Especifique la distancia entre la posición de escucha y esta unidad. Cuando la unidad está instalada en paralelo a la pared, necesita especificar la distancia entre la posición de escucha y la pared izquierda.

Margen de control (desde esta unidad): de 1,8 m a 9,0 m

Margen de control (desde la pared izquierda): de 0,6 m a 11,4 m

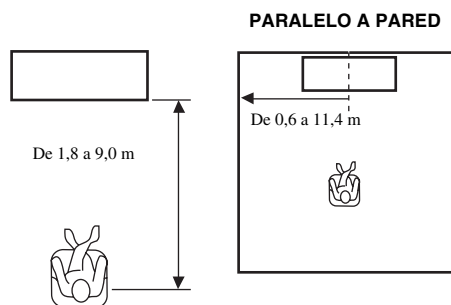

1)

Si efectúa ajustes en “AJUSTE PARAMETROS”, los parámetros “AJUSTE HAZ” se ajustan automáticamente.

2)

Si realiza ajustes en “AJUSTE PARAMETROS”, se perderán los ajustes de optimización del haz efectuados en el procedimiento CONFIG. AUTOMATICA.

3)

Si modifica esta opción, la configuración de “Modo surround” cambia automáticamente (ver p. 23).

Ajuste del haz

CONFIG. MANUAL → AJUSTE HAZ

Se utiliza para ajustar manualmente varios ajustes de haces sonoros. ⁴⁾

1 Configure “ANGULO HORIZONTAL”.

Ajusta el ángulo horizontal de los haces sonoros para cada canal utilizando tonos de prueba.

Ajuste hacia L (izquierda) para mover la dirección de la salida a la izquierda, y hacia R (derecha) para moverla a la derecha.

Margen de control: de L90° a R90°

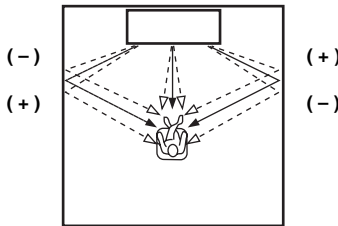

2 Configure “DISTANCIA RECORRIDA HAZ”. ⁵⁾

Ajusta la distancia que se desplazan los haces sonoros desde que salen y se reflejan en la pared hasta que llegan a la posición de escucha de forma que todos los sonidos lleguen a la posición de escucha al mismo tiempo.

Margen de control: de 0,3 m a 24,0 m

La longitud de cada flecha indica la distancia recorrida por el haz.

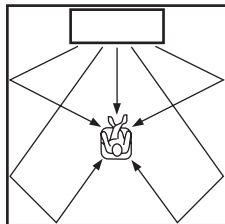

4)

- Los parámetros de “AJUSTE HAZ” se ajustan automáticamente (excepto “Central” en “DISTANCIA FOCAL”) si ejecuta CONFIG. AUTOMÁTICA (p. 12) o si configura “AJUSTE PARAMETROS” (p. 34).
- Dependiendo de los ajustes del modo surround (p. 23), algunas posiciones de canales pueden no estar disponibles para la selección. En tal caso se visualiza “-”.

3 Configure “DISTANCIA FOCAL”. ⁶⁾

Ajusta la distancia de la parte delantera de esta unidad hasta el punto focal de salida para cada canal para lograr una sensación expansiva de cada canal. Ajuste hacia - (menos) para mover el enfoque hacia afuera (ampliar el punto óptimo) y ajuste hacia + (más) para mover el enfoque hacia la posición normal (estrechar el punto óptimo).

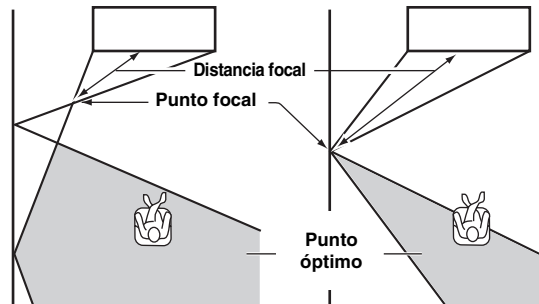

Le recomendamos que emplee el ajuste inicial (-0,5 m o -1,5 pies) para “Central”.

Menú secundario: Frontal Izq, Frontal Der, Trasero Izq, Trasero Der

Margen de control: de -1,0 m a +13,0 m

Menú secundario: Central

Margen de control: de -1,0 m a -0,5 m* a +13,0 m

Ejemplo

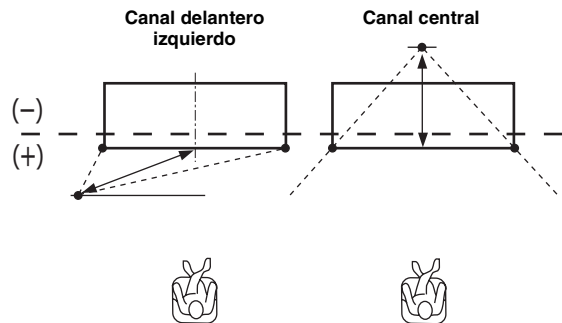

5) Nota

Efectúe este ajuste únicamente cuando haya ajustado “ANGULO HORIZONTAL”.

6)

La anchura del punto óptimo se hace ligeramente más amplia que la anchura de esta unidad si ejecuta CONFIG. AUTOMÁTICA (p. 12) o si configura “AJUSTE PARAMETROS” (p. 34).

Localización de imagen

CONFIG. MANUAL → LOCALIZACIÓN IMAGEN

Se usa para ajustar la dirección desde la que se oye el sonido de los canales delanteros izquierdo y derecho, para que cada canal pueda ser oído próximo al canal central.

Emplee esta función para redirigir las señales de audio si el sonido que llega desde los canales delanteros izquierdo y derecho no parece natural.

Únicamente puede ajustar este parámetro cuando en "Modo surround" (p. 23) está seleccionado "5Haces Plus2", "5 Haces" o "3 Haces".

Seleccione "ON" para configurar la dirección del sonido.

Opciones seleccionables: OFF*, ON

1 Ajusta la ubicación de la imagen para el canal delantero izquierdo (IZQUIERDO).

Cuanto más alto es el porcentaje, más alta es la salida desde el centro.

Margen de control: de 0%* a 95%

Sin ajuste

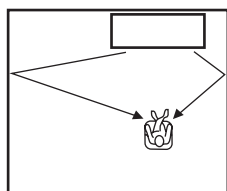

Con el canal delantero izquierdo ajustado

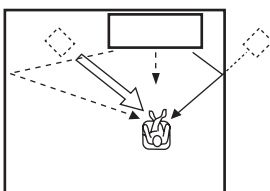

2 Ajusta la ubicación de la imagen para el canal delantero derecho (DERECHO).

Cuanto más alto es el porcentaje, más alta es la salida desde el centro.

Margen de control: de 0%* a 95%

Sin ajuste

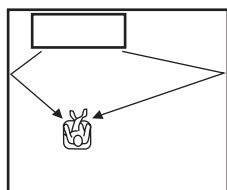

Con el canal delantero derecho ajustado

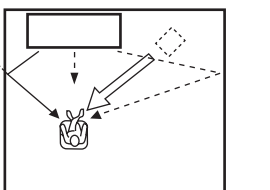

Control del tono

Control del tono

CONFIG. SONIDO → CONTROL DE TONO

Utilice esta opción para ajustar el nivel de salida del sonido de alta o baja frecuencia.

Menú secundario: AGUDOS (Tonos altos), GRAVES (Tonos bajos)

Margen ajustable: de -10,0 dB a 0,0 dB* a +10,0 dB

Ajustes del subwoofer

CONFIG. SONIDO → SUBWOOFER

Menú secundario: NIVEL LFE

Ajusta el volumen de Dolby Digital y las señales DTS incluidas en LFE (efectos de sonido en frecuencias bajas). 2)

Margen ajustable: de -20,0 dB a 0,0 dB*

Control de retardo de audio

CONFIG. SONIDO → RETARDO AUDIO

Las imágenes de TV con pantalla plana a veces generan desfases con el sonido. Puede utilizar esta función para retrasar la salida de sonido, y sincronizarlo así con la imagen de vídeo.

Menú secundario: AUTO LIP SYNC

Seleccione si hay que ajustar automáticamente el retardo de la salida de audio.

Opciones seleccionables: ON*, OFF

"ON": El retardo de la salida de audio se ajusta automáticamente. Esta opción está disponible cuando un TV compatible con la sincronización de voz automática está conectado en el terminal HDMI OUT (ARC) de esta unidad.

"OFF": Seleccione "OFF" si el televisor conectado en el terminal HDMI OUT (ARC) de esta unidad no es compatible con la sincronización de voz automática o si quiere desactivar la sincronización de voz automática. El tiempo de retardo de cada entrada se puede ajustar manualmente con las siguientes opciones.

Menú secundario: TV

Ajusta el retardo de la salida de audio que se aplica a las señales que entran desde los terminales TV.

Margen ajustable: de 0 ms* a 300 ms



1) Para ajustar el volumen de cada canal, vea "NIVEL CANAL" (p. 37).



2) ¿Qué es LFE?

"LFE" hace referencia a los efectos de baja frecuencia incluidos en el audio digital. Las señales digitales como Dolby Digital y DTS incluyen una línea dedicada a LFE.

Menú secundario: HDMI1-3

Ajusta manualmente el retardo de la salida de audio que se aplica a las señales que entran desde los terminales HDMI IN. Este ajuste sólo es efectivo cuando "AUTO LIP SYNC" está en "OFF".

Margen ajustable: de 0 ms a 30 ms* a 300 ms

Menú secundario: INPUT1/INPUT2/INPUT3

Ajusta el retardo de la salida de audio que se aplica a las señales que entran desde los terminales INPUT1/INPUT2/INPUT3.

Margen ajustable: de 0 ms a 30 ms* a 300 ms

Control de gama dinámica**CONFIG. SONIDO → Control Rango Dinámico**

Utilícelo para ajustar la compresión de la gama dinámica. La gama dinámica es la diferencia entre el sonido más pequeño que puede oírse por encima del ruido del equipo y el sonido más alto que puede oírse sin distorsión.

Menú secundario: Adaptive DRC ³⁾

Seleccione si hay que ajustar automáticamente la gama dinámica en conjunción con el nivel del sonido. Cuando esta función se ajusta en "ON", la gama dinámica se ajusta de la siguiente manera.

Cuando el nivel del volumen es bajo:

Estrecha la gama dinámica. El sonido elevado se reproduce más suave, y el sonido blando que es difícil de escuchar se reproduce a más volumen.

Cuando el nivel del volumen es alto:

Amplía la gama dinámica. Del sonido suave al sonido potente, la fuente sonora se reproduce sin ajustar el volumen.

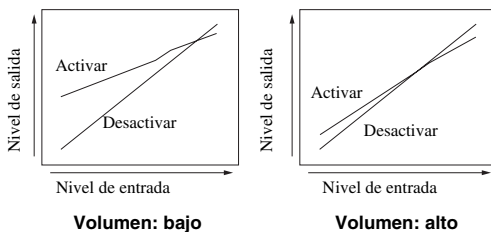
**Opciones seleccionables: ON*, OFF**

"ON": ajusta automáticamente la gama dinámica. ⁴⁾

"OFF": la gama dinámica no se ajusta dinámicamente.

Menú secundario: Dolby/DTS DRC

Seleccione la cantidad de gama dinámica que se aplica cuando esta unidad está descodificando señales Dolby Digital y DTS.

Opciones seleccionables: Mín/Auto, Estándar, Máx*
Máx: emite sonido sin ajustar la gama dinámica de las señales de entrada. ⁵⁾

Estándar: gama dinámica recomendada para uso doméstico habitual.

Mín/Auto:

(Mínimo) Ajusta la gama dinámica para un entorno de volumen bajo o silencioso, como en visionados nocturnos o para reproducir señales de flujos de bits salvo señales Dolby TrueHD. (Automático) Ajusta la gama dinámica a partir de la información obtenida de la señal cuando se reproducen señales Dolby TrueHD.

Nivel del volumen de cada canal con tonos de prueba**CONFIG. SONIDO → NIVEL CANAL**

Utilícelo para ajustar el volumen de cada canal con tonos de prueba. ⁶⁾

Menú secundario:

Frontal Izq, Frontal Der, Central, Trasero Izq, Trasero Der, Subwoofer

Margen ajustable: de -10,0 dB a +10,0 dB

Ajustes de salida de sonido**Configuración de la salida del haz sonoro****CONFIG. SONIDO → SALIDA SONIDO****Menú secundario: SALIDA CANAL, TRASERO**

Utilizado para configurar el número de canales de salida (5.1ch/7.1ch/Auto) o el método de salida del audio. Para obtener más información, consulte "Cambio del método de salida de audio para la reproducción surround" (☞p. 23).

3) ☞

- Si está ajustada en "ON", "Dolby/DTS DRC" se ajusta automáticamente en "Máx".
- Este ajuste no está disponible cuando UniVolume se ajusta en "ON".

4) ☞

Esto hace que el sonido se escuche más fácilmente si el volumen es bajo, por ejemplo, por la noche.

5) ☞

"Adaptive DRC" se pone automáticamente en "OFF" cuando se ha seleccionado un ajuste que no es "Máx".

6) ☞

Al utilizar la función Mi Trasero, es posible seleccionar Central, Trasero Izq/Der, Subwoofer.

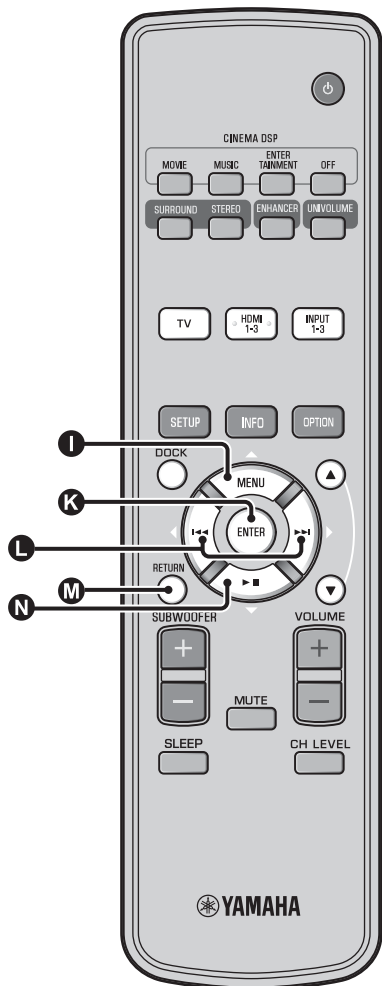

Asignación de entradas

Asignación de entradas

MENU ENTRADAS → ASIGNACIÓN ENTRADAS¹⁾

Utilícelo para cambiar las asignaciones claves de los terminales de entrada de esta unidad. El sonido de la entrada seleccionada se decide según la asignación de los terminales.²⁾

Opciones:

Menú secundario	Ajuste predeterminado
Terminal de entrada de audio	
OPTICA1	TV
DIGITAL (OPTICAL) TV	
OPTICA2	INPUT1
DIGITAL (OPTICAL) 1	
COAXIAL	INPUT2
DIGITAL (COAXIAL) 2	
ANALOGICO	INPUT3
AUDIO INPUT 3	

Opciones seleccionables: TV, INPUT1, INPUT2, INPUT3, HDMI1, HDMI2, HDMI3

SELECCIONAR AUDIO (Selección de audio de entrada HDMI)

Cambie la señal de sonido HDMI a Off si quiere reproducir el vídeo del terminal HDMI IN y el sonido del terminal AUDIO INPUT.³⁾

Menú secundario: HDMI1, HDMI2, HDMI3

Opciones seleccionables: OFF, ON*

1)

Ajuste la entrada HDMI IN correspondiente a "OFF" del ajuste de entrada de audio a la toma HDMI IN de "ASIGNACIÓN ENTRADAS" al seleccionar HDMI IN.

2)

La opción seleccionable para otros terminales de entrada de sonido digital ya seleccionados no aparecerá.

3)

Ejemplo: Cuando se conecta la unidad y un PC

- 1 Conecte el terminal de salida DVI del PC y HDMI IN 3 con un cable adaptador DVI → HDMI.
- 2 Conecte un terminal de salida de audio del PC y el terminal AUDIO INPUT 3 (ANALOGICO).
- 3 Defina "ANALOGICO" de "ASIGNACIÓN ENTRADAS" a "HDMI3".
- 4 Defina "HDMI3" de "SELECCIONAR AUDIO (ASIGNACIÓN ENTRADAS)" en "OFF".

Renombrado de entradas

MENU ENTRADAS → RENOMBRADO ENTRADAS

Utilícelo para cambiar el nombre de la fuente de entrada que se visualiza cuando se selecciona la fuente de entrada. Seleccione uno de los nombres de las plantillas o introduzca un nombre original.

■ Selección de un nombre de las plantillas

1 Pulse la tecla **I** Δ /**N** ∇ para seleccionar la fuente de entrada cuyo nombre se va a cambiar.

2 Pulse la tecla **L** \langle /**> para seleccionar un nombre de fuente de entrada.**

Opciones seleccionables: Blu-ray, DVD, DVR, CATV, Satelite, Game

3 Para salir del menú, pulse la tecla **M** RETURN.

■ Introducción de un nombre original

1 Pulse la tecla **I** Δ /**N** ∇ para seleccionar la fuente de entrada cuyo nombre se va a cambiar.

2 Pulse la tecla **K** ENTER.

“ ∇ ” se visualiza encima del nuevo nombre para indicar la posición que se va a introducir.

3 Pulse la tecla **L** \langle /**> para poner (subrayado) debajo del espacio o carácter que desea editar.**

4 Pulse la tecla **I** Δ /**N** ∇ para seleccionar el carácter que desee. ⁴⁾

5 Repita los pasos 3 y 4 para editar otros caracteres.

6 Para terminar el ajuste, pulse la tecla **K** ENTER.

7 Para salir del menú, pulse la tecla **M** RETURN.

Configuración HDMI

Menú: CONFIG. HDMI

Utilícelo para configurar los ajustes relacionados con las señales HDMI y con la función de control HDMI.

■ Control HDMI

Menú secundario: CONTROL HDMI

Use esta función para enlazar esta unidad y un TV compatible con control HDMI a través de HDMI. Para obtener más información, consulte “Funcionamiento de la unidad con el mando a distancia del televisor (p. 18)”.

Opciones seleccionables: OFF*, ON

“OFF”: desactiva la función de control. Disminuye el consumo de corriente de esta unidad en el modo de espera.

“ON”: activa la función de control.

■ Componente de reproducción de audio

Menú secundario: MANEJO AUDIO

Utilícelo para seleccionar el componente que va reproducir señales de audio HDMI. Este ajuste únicamente tiene efecto si “CONTROL HDMI” está en “OFF”. ⁵⁾

Opciones seleccionables: YRS-2100 (YRS-1100)*, OTRO

“YRS-2100 (YRS-1100)”: reproduce la señal de sonido de entrada.

“OTRO”: reproduce el equipo conectado al terminal HDMI OUT (ARC).

4)

Es posible introducir las letras de la A a la Z, los números de 0 a 9, y las letras de la a a la z y símbolos (!, ?, <, >, etc.).

5)

Las señales de vídeo HDMI que entran por uno de los terminales HDMI IN de esta unidad siempre salen por el terminal HDMI OUT (ARC).

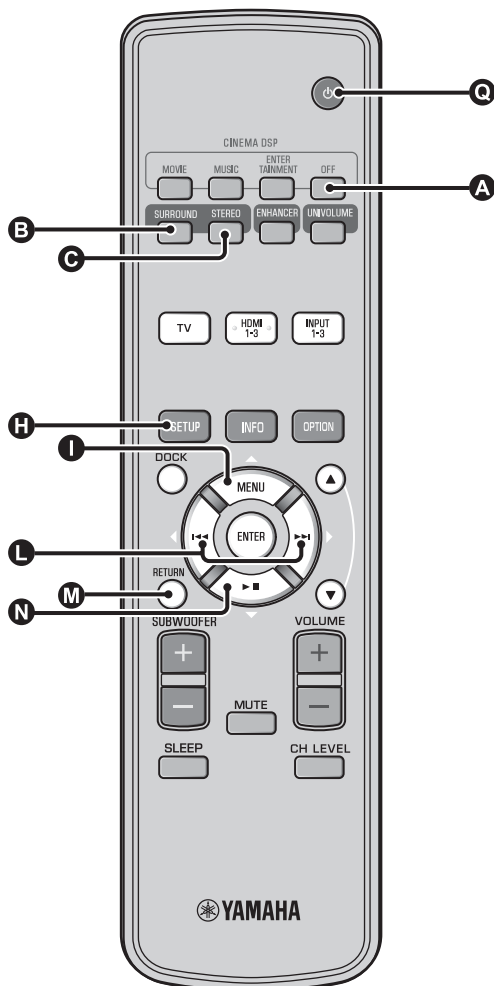

MENU VISUALIZACIÓN

■ Configuración del visor del panel delantero

MENU VISUALIZACIÓN → AJUSTE ATENUACIÓN

Se usa para ajustar el brillo y la visualización del visualizador del panel delantero.

Menú secundario: ATENUACIÓN STANDARD

Utilícelo para ajustar el brillo del visor del panel delantero cuando manipula esta unidad. El visor del panel delantero se atenúa cuando el número es más pequeño.

Opciones seleccionables: -2, -1, OFF* (más brillante)

Menú secundario: ATENUACIÓN AUTOMÁTICA

Utilícelo para ajustar el brillo del visor del panel delantero en funcionamiento normal (unidad/mando a distancia sin usar) basándose en el valor de ajuste de "ATENUACIÓN STANDARD". El visor del panel delantero se atenúa cuando el número es más pequeño.

Opciones seleccionables: VISUALIZACIÓN OFF (ocultar), -3, -2, -1, OFF* (más brillante)

■ Configuración de OSD

MENU VISUALIZACIÓN → AJUSTE OSD

Se usa para ajustar la posición de visualización y seleccionar el color de fondo de la OSD.

Menú secundario: DESPLAZAR OSD

Se utiliza para ajustar la posición vertical de la OSD. Ajuste hacia la dirección - (menos) para subir la posición de la OSD, y ajuste hacia la dirección + (más) para bajarla.

Opciones seleccionables: de -5 a $\pm 0^*$ a +5

Menú secundario: COLOR DE FONDO OSD

Utilícelo para seleccionar el color de fondo de la OSD.

Opciones seleccionables: Azul*, Gris, Negro, Púrpura, Rojo

■ Configuración de idioma ¹⁾

MENU VISUALIZACIÓN → CONFIG. IDIOMA

Utilizado para cambiar el idioma que se emplea en la OSD.

Opciones seleccionables: ENGLISH* (inglés), DEUTSCH (alemán), FRANÇAIS (francés), ESPAÑOL, ITALIANO (italiano), NEDERLANDS (neerlandés), РУССКИЙ (ruso), SVENSKA (sueco)

■ Ajuste de unidades

MENU VISUALIZACIÓN → AJUSTE UNIDADES

Use esta opción para cambiar la unidad de medida de la visualización.

Opciones seleccionables: METROS, PIES

Para el modelo de Canadá, la opción predeterminada es "PIES".

Para los demás modelos, la opción predeterminada es "METROS".

- Seleccione METROS para introducir las distancias en metros.
- Seleccione PIES para introducir las distancias en pies.

1)

Mantenga pulsada la tecla **H** SETUP para ver el menú directamente.



Configuración avanzada

1 Pulse la tecla **ⓐ**  para poner la unidad en modo de espera.

2 Sin soltar la tecla **INPUT** en el panel delantero, pulse la tecla **ⓐ**  en el mando a distancia para encender la unidad.

“ADVANCED SETUP” aparecerá en la pantalla del panel delantero.

3 Suelte la tecla **INPUT** del panel delantero.

4 Pulse **Ⓛ**  **Ⓝ**  para seleccionar el menú que desee en el visor del panel delantero y seguidamente pulse la tecla **Ⓚ** **ENTER**. ¹⁾

5 Cambie el ajuste pulsando la tecla **Ⓛ**  **Ⓡ**. ²⁾

6 Pulse la tecla **ⓐ**  para poner la unidad en modo de espera.

El nuevo ajuste se reflejará la próxima vez que encienda esta unidad pulsando la tecla **ⓐ** .

Menú	Descripción	Opciones seleccionables/Margen ajustable
TURN ON VOLUME	Ajusta el nivel del volumen al encenderse la unidad.	De Off* (Sin ajustar), 01 a 99, MAX (Máximo)
MAX VOLUME SET	Ajusta el volumen máximo.	De 01 a 99, MAX* (Máximo)
PANEL INP. KEY	Activa/desactiva la tecla INPUT del panel delantero.	P.INPUT: ON* (Activada), P.INPUT:OFF (Desactivada)
F.PANEL. KEY	Activa/desactiva las teclas del panel delantero.	P.INPUT: ON* (Activada), P.INPUT:OFF (Desactivada)
R.INPUT POWER	Activa/desactiva el encendido de la unidad con las teclas de entrada del mando a distancia si la unidad se encuentra en modo de espera.	R.INPUT PW: OFF* (Desactiva el encendido), R.INPUT PW: ON (Activa el encendido)
AC ON STANDBY	Establece si la unidad vuelve o no a su estado anterior cuando se restaura la alimentación de CA tras una interrupción temporal de la corriente.	AC STANDBY: OFF* (Se restaura el estado anterior a la interrupción), AC STANDBY: ON (Entra en modo de espera)
MEMORY PROTECT	Impide guardar los ajustes utilizando la función de memoria (*p. 16).	PROTECT:OFF* (No se lleva a cabo ninguna protección), PROTECT:ON (Se lleva a cabo la protección)
DEMO MODE	Emite una prueba del haz sonoro. ³⁾	BEAM DEMO:OFF* (Reproducción normal), BEAM DEMO:ON (Modo demostración)
FACTORY PRESET	Restaura todos los ajustes a sus valores predeterminados, salvo los de ADVANCED SETUP.	PRST: CANCEL* (No se lleva a cabo ninguna restauración), PRST: RESET (Se lleva a cabo la restauración)

1) 

Para volver al menú anterior, pulse la tecla **Ⓜ** **RETURN**.

2) 

Los ajustes predeterminados aparecen marcados con “*”.

3) 

Esta unidad emite un haz sonoro con mezcla descendente en un canal, con movimiento horizontal a derecha e izquierda. Con esta función, es posible comprobar cómo se emite el haz sonoro desde la unidad.

Aparece “Demo” en el visualizador del panel delantero al configurar el modo demostración.

Iniciar/detener movimiento horizontal

Pulse la tecla **Ⓐ** **Desactivar**.

Auto Demo On: el haz sonoro se mueve automáticamente en sentido horizontal a izquierda y derecha.

Auto Demo Off: la dirección del haz sonoro es fija.

Ajuste manual del ángulo del haz sonoro

Pulse la tecla **Ⓑ** **SURROUND**/**Ⓒ** **STEREO** en el estado “Auto Demo Off”

Resolución de problemas

Resolución de problemas

Consulte la tabla de abajo cuando esta unidad no funcione correctamente. Si el problema que usted tiene no está en la lista de abajo o las instrucciones de abajo no sirven de ayuda, ponga esta unidad en el modo de espera, desconecte el cable de alimentación de CA y póngase en contacto con el centro de servicio o concesionario Yamaha autorizado.

General

Problema	Causa	Remedio	Vea la página
Esta unidad no funciona correctamente.	El microprocesador interno ha sido dañado por una descarga eléctrica externa (rayo o electricidad estática excesiva) o por una alimentación de baja tensión.	Ponga esta unidad en el modo de espera, desconecte el cable de alimentación, vuelva a conectarlo después de 30 segundos y utilice normalmente la unidad.	–
Esta unidad no se enciende cuando se pulsa  o se entra en el modo de espera poco después de conectarse a la alimentación.	El cable de alimentación de CA no está firmemente conectado a la toma de CA de la pared. Esta unidad ha sido expuesta a una descarga eléctrica externa intensa (rayo o electricidad estática intensa).	Conecte firmemente el cable de alimentación de CA a la toma de CA de la pared. Ponga esta unidad en el modo de espera, desconecte el cable de alimentación, vuelva a conectarlo después de 30 segundos y utilice normalmente la unidad.	8 –
Esta unidad se pone repentinamente en el modo de espera.	La temperatura interna aumenta demasiado y se activa el circuito protector contra recalentamiento. El temporizador para dormir ha apagado la unidad. Se ha apagado la corriente tras desconectar el sistema inalámbrico temporalmente con la función "Interlock" ajustada en "On" con el modelo YID-W10.	Espera una hora aproximadamente a que se enfríe la unidad y vuelva a encenderla. Conecte la alimentación y reproduzca de nuevo la fuente. Restablezca la conexión inalámbrica o detecte el audio de iPod/iPhone y encienda la unidad.	– 27 –
No hay sonido.	Conexiones de los cables de entrada o salida mal hechas. No se ha seleccionado una fuente de entrada apropiada. El volumen está bajo. El sonido está silenciado. Hay una señal de entrada que no se puede reproducir en esta unidad. "MANEJO AUDIO" está en la posición "OTRO". "CONTROL HDMI" está en la posición "OFF". Hay unos auriculares conectados a la unidad.	Conéctelos con una conexión HDMI o digital. Seleccione una fuente de entrada apropiada con la tecla INPUT o las teclas de selección de entrada. Suba el volumen. Pulse la tecla MUTE o VOLUME +/- para reanudar la salida de audio y ajustar el nivel del volumen. Reproduzca una fuente cuyas señales pueda reproducir esta unidad. Cambie los ajustes del sistema del componente fuente. Ajuste en "YRS-2100 (YRS-1100)". Cuando se conecta un TV compatible con ARC (canales de retorno de audio) y esta unidad utiliza únicamente un cable HDMI, ajuste "CONTROL HDMI" en "ON". El terminal de entrada digital coaxial y el terminal de salida de audio del TV se conectan con un cable de audio digital con clavijas.	8, 9 20 20 20 – 39 39 9
El sonido del canal de efectos para programas por cable puede convertirse en ruido.	La fuente tiene efecto envolvente.	No emita efectos de sonido envolvente en esta unidad.	–
Sin sonido o sonido demasiado bajo desde un canal en particular.	El nivel de salida del canal está silenciado. La configuración del haz es inapropiada. Reproduce la fuente en el modo estéreo. Algunos métodos de salida de audio no dan salida a haces sonoros por determinados canales.	Suba el nivel de salida del canal. Ajuste la configuración del haz. Inicie la reproducción surround. Ajuste la configuración del haz.	21, 37 23 22 23

Problema	Causa	Remedio	Vea la página
Los efectos del sonido surround no son consistentes.	Cuando se conecta esta unidad digitalmente con componentes de reproducción y TV, el ajuste de salida del componente de reproducción y del TV deja de ser válido.	Consulte el manual que se proporciona con su componente y revise la configuración.	-
	La habitación de escucha tiene una forma irregular o la unidad o la persona no está en una posición simétrica entre las dos paredes de la habitación.	Mueva la unidad o cambie la posición de escucha.	6, 34
	No hay pared en el camino del haz sonoro.	Ponga un objeto plano, como un tablero, en el camino del haz sonoro.	-
	Si Mi Trasero está seleccionado, la posición de escucha no está frente a la unidad.	Escuche desde delante de la unidad.	24
No hay sonido del altavoz de subgraves interno.	La fuente no contiene señales de graves bajos.		
	El nivel del subwoofer es bajo.	Aumente el nivel del subwoofer con la tecla SUBWOOFER +.	20
La imagen no se ve en la pantalla del TV.	El cable HDMI no está bien conectado.	Conéctelos con una conexión HDMI o digital.	8, 9
La pantalla del menú de esta unidad no aparece.	Las tomas VIDEO OUTPUT de esta unidad y el televisor no están conectadas.	Conecte las tomas con un cable de vídeo con clavijas (suministrado).	8
	El interruptor de entrada del TV no se encuentra en la posición correcta.	Cambie la fuente de entrada para su TV.	-
Un dispositivo digital o de alta frecuencia genera ruido.	Puede que la unidad esté colocada cerca de un dispositivo digital o un dispositivo de alta frecuencia.	Aleje estos equipos de la unidad.	-
La configuración del sistema se cambia automáticamente.	Si "CONTROL HDMI" está en la posición "ON", las funciones del TV (por ejemplo, cambiar de canal, etc.) tal vez modifiquen ciertos ajustes de configuración del sistema, como el modo envolvente.	Ajuste "CONTROL HDMI" en "OFF" o vuelva a configurar el sistema con el mando a distancia.	39
La función de control HDMI no funciona adecuadamente.	"CONTROL HDMI" está en la posición "OFF".	Ajuste "CONTROL HDMI" en "ON".	39
	La función de control HDMI está desactivada en su televisor.	Consulte el manual que se proporciona con su TV y revise la configuración.	-
	El número de los dispositivos HDMI conectados ha superado el límite.	Desconecte algunos de los dispositivos HDMI.	-
La sincronización de voz automática no tiene efecto incluso cuando "AUTO LIP SYNC" está en "ON".	El televisor no es compatible con la sincronización de voz automática.	Ponga "AUTO LIP SYNC" en "OFF" y ajuste después manualmente el retardo de la salida de audio.	36
"Not Available" aparece en el visor del panel delantero tras utilizar las teclas.	La tecla no puede funcionar en el estado actual.		

Mando a distancia

Problema	Causa	Remedio	Vea la página
El mando a distancia no funciona o funciona mal.	Distancia o ángulo equivocados.	El mando a distancia funciona dentro de una distancia de 6 m y sin exceder un ángulo de 30 grados a partir del eje central del panel delantero.	7
	La luz solar directa o de otras luces (lámpara fluorescente tipo inversor, etc.) cae directamente sobre el sensor de mando a distancia de esta unidad.	Cambie la posición de esta unidad.	-
	Las pilas están casi agotadas.	Cambie todas las pilas.	7

iPod/iPhone

Nota

Si se produce el problema y aparece un mensaje distinto en el visor, compruebe la conexión del iPod/iPhone.

Mensaje	Características	Remedio	Vea la página
Connect error	El iPod/iPhone tiene un problema de comunicación.	Apague la unidad y vuelva a conectar la base universal Yamaha iPod.	29
		Restaura el iPod/iPhone en una base universal Yamaha iPod.	29
Low Battery	Queda poca batería en el iPod/iPhone.		
Unknown iPod	El iPod/iPhone que se está utilizando no es compatible con esta unidad.	Conecte un iPod compatible a la unidad.	29
Connected	El iPod/iPhone está conectado correctamente en la base universal Yamaha iPod.		
	El iPod/iPhone está correctamente ajustado en el transmisor inalámbrico Yamaha y conectado a la unidad inalámbricamente.		
Disconnected	El iPod/iPhone se ha quitado de la base universal Yamaha iPod.		
	La conexión inalámbrica de esta unidad y el iPod/iPhone está desconectada.		
Unable to play	Por algún motivo, no es posible reproducir con su iPod/iPhone.	Compruebe si la música almacenada en el iPod/iPhone es reproducible o no.	-
Charging	Su iPod/iPhone se está cargando.		

Bluetooth

Nota

Si se produce el problema y aparece un mensaje distinto en el visor, compruebe la conexión del componente Bluetooth.

Mensaje	Características	Remedio	Vea la página
Searching...	El receptor de audio inalámbrico Yamaha Bluetooth (como, por ejemplo, un YBA-10, opcional) y el componente Bluetooth se encuentran en proceso de emparejado. El receptor de audio inalámbrico Yamaha Bluetooth (como, por ejemplo, un YBA-10, opcional) y el componente Bluetooth se encuentran en proceso de establecimiento de conexión.		
Completed	El emparejado ha finalizado.		
Canceled	Se ha cancelado el emparejado.		
Not Available	El receptor de audio inalámbrico Yamaha Bluetooth (como, por ejemplo, un YBA-10, opcional) y el componente Bluetooth se encuentran en proceso de emparejado.		
Connected	La conexión entre el receptor de audio inalámbrico Yamaha Bluetooth (como, por ejemplo, un YBA-10, opcional) y el componente Bluetooth se ha establecido.		
Disconnected	El componente Bluetooth está desconectado del receptor de audio inalámbrico Yamaha Bluetooth (como un YBA-10, opcional).		
Not found	La unidad no puede encontrar el componente Bluetooth mientras se realiza el emparejado o se intenta conectar al dispositivo Bluetooth.	(Durante el emparejado) <ul style="list-style-type: none"> - El emparejado debe realizarse entre la unidad y el componente Bluetooth al mismo tiempo. Asegúrese de que el componente Bluetooth se encuentra también en modo de emparejado. (Conectados) <ul style="list-style-type: none"> - Asegúrese de que el componente Bluetooth está encendido. - Compruebe si la distancia entre el receptor de audio inalámbrico Yamaha y el componente Bluetooth es inferior a 10 metros. - El componente Bluetooth y la unidad no se han emparejado. Vuelva a emparejar las emisoras.	- 30

☀ Restauración de la unidad

Si la unidad se bloquea, el problema se puede solucionar restaurándola.

Para restaurar la unidad, pulse la tecla  de la unidad durante más de 10 segundos.

Controles y funciones

Controles y funciones

Panel delantero

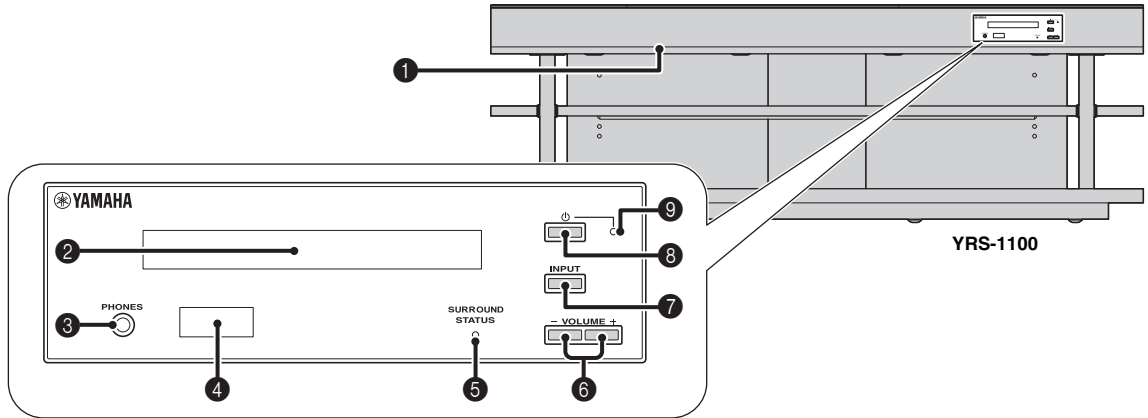

1 Terminal INTELLIBEAM MIC

Conecte el micrófono IntelliBeam que se suministra para CONFIG. AUTOMÁTICA (p. 11).

2 Visor del panel delantero

Muestra información del estado de funcionamiento de esta unidad. (p. 47)

3 Terminal PHONES

Para conectar auriculares. (p. 26)

4 Sensor del mando a distancia

Recibe señales de infrarrojos del mando a distancia. (p. 48)

5 Indicador SURROUND STATUS

Se ilumina según la señal de entrada.

6 Tecla VOLUME +/-

Controla el volumen de la unidad. (p. 20)

7 Tecla INPUT

Selecciona el componente de reproducción. (p. 9)

8 Tecla $\text{\textcircled{P}}$

Enciende o pone esta unidad en el modo de espera.

Nota

En el modo de espera, esta unidad consume un poco de energía para recibir señales infrarrojas del mando a distancia o para buscar señales HDMI.

Color mostrado	Señal de entrada
Azul	Los siguientes formatos de audio envolvente: Dolby TrueHD, Dolby Digital Plus, DTS-HD Master Audio, DTS-HD High Resolution, PCM lineal multicanal
Naranja	Señales de audio envolvente distintas a las anteriores
Desactivar	Señales de audio distintas a las anteriores o sin señal

9 Indicador del sistema

Se enciende para mostrar el estado del sistema.

Indicador	Encendido	CONTROL HDMI (p. 39)	Modo de Interlock (p. 29)
Verde	Activado	–	–
Rojo	En espera	Activar	Desactivar
	En espera	Desactivar	Activar
Desactivar	En espera	Desactivar	Desactivar

Panel trasero

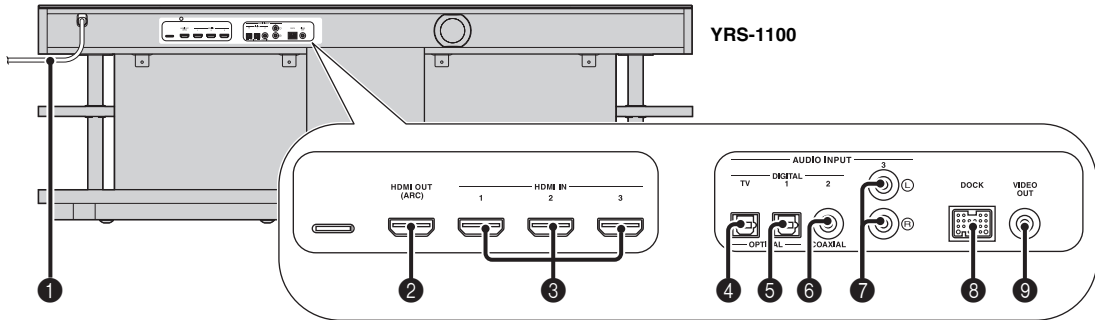

1 Cable de alimentación

Para conexión a una toma de pared de CA. (véase p. 8)

2 Terminal HDMI OUT (ARC)

Para conectar TV compatible con HDMI y componentes externos. (véase p. 8)

3 Terminal HDMI IN

Para conectar reproductor de discos Blu-ray compatible con HDMI, sintonizado y videoconsola. (véase p. 8, 9)

4 Terminal de entrada digital OPTICAL (TV)

Para conectar el cable óptico al TV. (véase p. 8)

5 Terminal 1 de entrada digital OPTICAL

Para conectar el cable óptico a los componentes externos. (véase p. 9)

6 Terminal 2 de entrada digital COAXIAL

Para conectar el cable de audio digital con clavijas a los componentes externos. (véase p. 9)

7 Terminal AUDIO INPUT 3

Para conectar el cable analógico a los componentes externos. (véase p. 9)

8 Terminal DOCK

Para conectar la base universal Yamaha iPod opcional, el sistema inalámbrico para iPod/iPhone o el receptor de audio inalámbrico Bluetooth. (véase p. 29, 30)

9 Terminal VIDEO OUT

Para conectar el terminal de entrada de vídeo del TV y reproducir vídeo en iPod/iPhone. (véase p. 8)

Visor del panel delantero

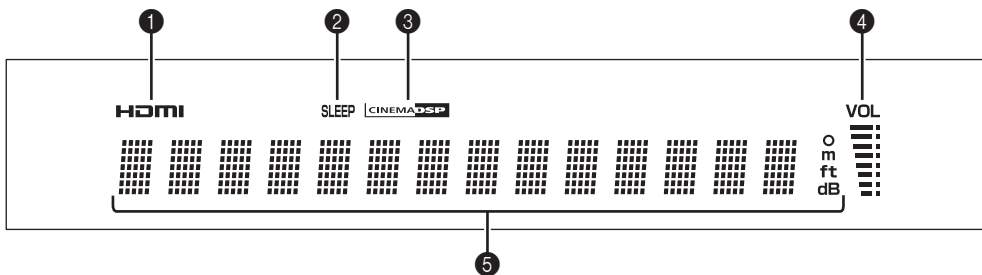

1 Indicador HDMI

Se ilumina si se recibe señal HDMI.

2 Indicador SLEEP

Se enciende cuando está activado el temporizador para dormir. (véase p. 27)

3 Indicador CINEMA DSP

Se enciende cuando se selecciona un programa de campo acústico (véase p. 22).

4 Indicador VOL

Indica el nivel de volumen actual. (véase p. 20)

5 Pantalla de información múltiple

Muestra información con valores alfanuméricos. Muestra los componentes de reproducción y la salida de sonido actual si la unidad está encendida.

Mando a distancia

Transmisor de señales de infrarrojos

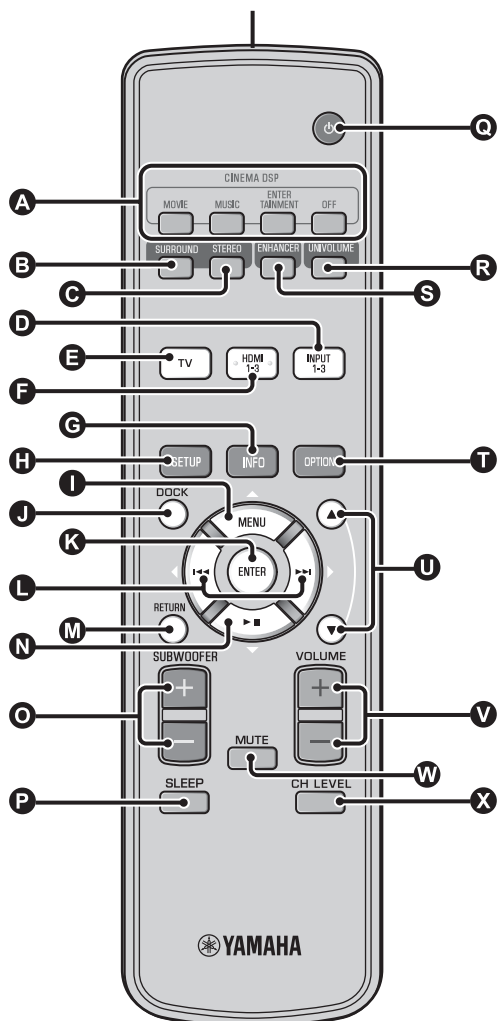

A Teclas de los programas CINEMA DSP

Selecciona los programas CINEMA DSP (véase p. 22).

B Tecla SURROUND

Cambia a la reproducción de sonido envolvente. (véase p. 22)

C Tecla STEREO

Cambia a la reproducción estéreo. (véase p. 21)

D E F Teclas de selección de entrada

Selecciona el componente de reproducción. (véase p. 20)

G Tecla INFO

Cambia la visualización de la información del panel delantero del modo siguiente.

- Entrada/Salida: nombre de entrada/modo de sonido envolvente
- Programa DSP: programa de campo acústico de CINEMA DSP (únicamente si se utiliza CINEMA DSP)
- Decodificador de audio: decodificador de señales de audio seleccionado actualmente

H Tecla SETUP

Muestra el menú de configuración. (véase p. 32)

I K L N Tecla MENU (△), tecla ENTER, tecla ◀(◀), tecla ▶(▶), tecla ▽(▽)

- Cambia la configuración. (véase p. 32)
- Opera el iPod.

J Tecla DOCK

Selecciona el iPod/iPhone o el componente Bluetooth. (véase p. 29, 30)

M Tecla RETURN

Vuelve a la pantalla anterior del menú.

O Tecla SUBWOOFER (+/-)

Ajusta el balance de volumen del subwoofer.

P Tecla SLEEP

Ajusta el temporizador para dormir. (véase p. 27)

Q Tecla ⏻

Enciende o pone esta unidad en el modo de espera. (véase p. 20)

R Tecla UNIVOLUME

Activa y desactiva el modo UniVolume. (véase p. 21)

S Tecla ENHANCER

Activa o desactiva la tecnología Compressed Music Enhancer. (véase p. 21)

T Tecla OPTION

Muestra el menú de opciones para cada fuente de entrada. (véase p. 27)

U Tecla ▲/▼

Opera la rueda de selección del iPod. (véase p. 29)

V Tecla VOLUME (+/-)

Controla el volumen de la unidad. (véase p. 20)

W Tecla MUTE

Permite silenciar el sonido o reanudar la reproducción. (véase p. 20)

X Tecla CH LEVEL

Ajuste del balance de volumen durante la reproducción. (véase p. 21)

Digital Sound Projector

Generalmente, se necesitan dos altavoces frontales, un altavoz central, dos altavoces envolventes y un subwoofer para disfrutar de un sonido envolvente de 5.1 canales.

Sistema de altavoces de 5.1 canales habitual

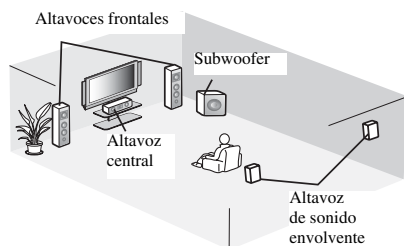

Reproducción surround de 7.1 canales

Esta unidad crea un sonido surround reflejando los haces de sonido proyectados en las paredes de la habitación.

La imagen de sonido del sistema

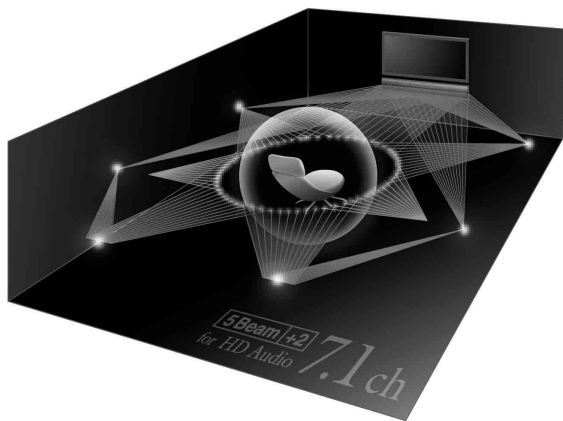

Frecuencia de muestreo

Número de muestreo (proceso para digitalización de señales analógicas) por segundo. En principio, cuanto mayor sea la tasa de muestreo, más amplio será el intervalo de frecuencia que puede reproducirse, y cuanto mayor sea la tasa de bits cuantizada, mejor será el sonido que pueda reproducirse.

Canal (c)

Un canal consiste en un tipo de audio que se ha dividido según el alcance y otras características.

Ej. 7.1 canales

- Altavoces delanteros, Izquierdo (1 c), Derecho (1 c)
- Altavoz central (1 c)
- Altavoces envolventes, Izquierdo (1 c), Derecho (1 c)
- Altavoces envolventes traseros, Izquierdo (1 c), Derecho (1 c)
- Subwoofer (1c x 0,1* = 0,1 c)

* En contraposición a una banda de un solo canal completo, un dispositivo diseñado para mejorar el sonido de baja frecuencia y conseguir así un efecto adicional.

Dolby Digital

Sistema de sonido envolvente digital desarrollado por Dolby Laboratories que proporciona audio multicanal totalmente independiente. Con tres canales delanteros (izquierdo, central y derecho) y 2 canales estéreo envolventes, Dolby Digital proporciona cinco canales de audio de alcance completo. Mediante la utilización de estéreo de dos canales para los altavoces envolventes, es posible conseguir un efecto de movimiento de sonido y de entorno de sonido envolvente que con el Dolby Surround.

Dolby Digital Plus

Dolby Digital Plus es una avanzada tecnología de audio desarrollada para programación de medios que incluyen emisiones de HD y Blu-ray Disc. Seleccionada como una norma de audio opcional para Blu-ray Disc, esta tecnología proporciona un sonido multicanal con salida de canales discretos. Soportando velocidades de bits de hasta 6,0 Mbps, Dolby Digital Plus puede transportar simultáneamente hasta 7.1 canales de audio discretos. Compatible con HDMI y diseñado para los reproductores de discos ópticos y los receptores/amplificadores de AV del futuro, Dolby Digital Plus sigue siendo totalmente compatible con los sistemas de audio multicanal existentes que incorporan Dolby Digital.

Dolby Pro Logic IIx

Dolby Pro Logic IIx es una nueva tecnología que permite realizar reproducciones multicanal discretas de fuentes multicanal o de 2 canales. Existen tres modos posibles: “Modo Music” para fuentes de música, “Modo Movie” para fuentes de películas (sólo para fuentes de 2 canales) y “Modo Game” para fuentes de juegos.

Dolby TrueHD

Dolby TrueHD es una avanzada tecnología de audio sin pérdida desarrollada para medios de alta definición basados en discos incluyendo Blu-ray Disc. Seleccionada como una norma de audio opcional para Blu-ray Disc, esta tecnología proporciona un sonido que es bit a bit idéntico al original, ofreciendo una experiencia de cine en casa de alta definición. Soportando velocidades de bits de hasta 18,0 Mbps, Dolby TrueHD puede transportar simultáneamente hasta 8 canales discretos de audio de 24 bits/96 kHz. Dolby TrueHD sigue siendo totalmente compatible con los sistemas de audio multicanal existentes y conserva la capacidad de metadatos de Dolby Digital, permitiendo la normalización de los diálogos y el control de la gama dinámica.

Deep Color

Deep Color es un tipo de señal de vídeo que se puede transmitir en los terminales HDMI de esta unidad. Deep Color se refiere al uso de diversas profundidades de color en las pantallas, desde las profundidades de 24 bits de anteriores versiones de las especificaciones HDMI. Esta profundidad extra en bits permite a las pantallas HDTV y a otras ir de millones de colores a miles de millones de colores y a eliminar el banding para conseguir transiciones tonales suaves y sutiles gradaciones entre colores. El aumento en la proporción del contraste puede representar muchas veces más sombras de gris entre el negro y el blanco. Asimismo, Deep Color aumenta el número de colores disponibles dentro de los límites definidos por el espacio de color RGB o YCbCr.

DTS

Sistema de sonido envolvente digital desarrollado por DTS, Inc., que proporciona audio de 5.1 canales. Cuenta con gran cantidad de datos de audio, y es capaz de proporcionar auténticos efectos de sonido.

DTS-HD High Resolution Audio

DTS-HD High Resolution Audio es una tecnología de audio de alta resolución desarrollada para medios de alta definición basados en discos incluyendo Blu-ray Disc. Seleccionada como una norma de audio opcional para Blu-ray Disc, esta tecnología proporciona un sonido que es prácticamente indistinguible del original, ofreciendo una experiencia de cine en casa de alta definición. DTS-HD High Resolution Audio soporta velocidades de bits de hasta 6,0 Mbps para Blu-ray Disc y puede transportar simultáneamente hasta 7.1 canales discretos de audio de 24 bits/96 kHz.

DTS-HD Master Audio

El formato de audio de alta calidad sin pérdidas creado para discos ópticos de última generación como los Blu-ray Disc. Se ha seleccionado como norma de audio para Blu-ray Disc. Soporta velocidades de bits de hasta 24,5 Mbps para Blu-ray Disc, DTS-HD High Master Audio puede transportar simultáneamente hasta 7.1 canales discretos de audio de 24 bits/96 kHz.

HDMI

HDMI (High-Definition Multimedia Interface) es la primera interfaz de audio/vídeo completamente digital y sin compresión que tiene el apoyo del sector. Cuando se usa en combinación con HDCP (High-bandwidth Digital Content Protection), HDMI proporciona una interfaz de audio/vídeo segura que cumple con los requisitos de seguridad de los proveedores de contenido y operadores de sistemas.

PCM (Pulse Code Modulation)

PCM lineal es un formato de señal bajo el cual una señal de audio analógico se digitaliza, se graba y se transmite sin utilizar ninguna compresión. Esto se utiliza como un método de grabación de CDs y DVD audio. El sistema PCM utiliza una técnica para muestrear el tamaño de la señal analógica por unidades de tiempo muy pequeñas. Significando modulación por codificación de impulsos, la señal analógica se codifica como impulsos y luego se modula para la grabación.

x.v.Color

x.v. color es un tipo de vídeo que se puede transmitir con los terminales HDMI de esta unidad. Es un espacio cromático más extenso que sRGB y permite la expresión de colores que no se podían expresar con anterioridad. Aunque sigue siendo compatible con la gama de color de los estándares sRGB, “x.v.Color” amplía el espacio de color y, por lo tanto, produce imágenes más vívidas y naturales. Es especialmente eficaz para imágenes fijas y gráficos de ordenador.

Especificaciones

Especificaciones

Sección del amplificador

- Potencia de salida nominal
Delantero I/D (1 kHz, 1% THD, 6 Ω) 45 W + 45 W
Altavoces de diámetro pequeño (1 kHz, 1% THD, 4 Ω) 27,2 W
Subwoofer (100 Hz, 1% THD, 3 Ω) 90 W
- Potencia de salida máxima
Delantero I/D (1 kHz, 10% THD, 6 Ω) 50 W + 50 W
Altavoces de diámetro pequeño (1 kHz, 10% THD, 4 Ω) 32 W
Subwoofer (100 Hz, 10% THD, 3 Ω) 100 W

Sección del altavoz

- Altavoces de diámetro pequeño
..... Cono de 2,8 cm con blindaje magnético
- Altavoz delantero Cono con blindaje no magnético de 6 × 10 cm
- Subwoofer Cono con blindaje no magnético de 13 cm

Terminal de entrada

- Entrada de audio
Óptica 2 (TV, INPUT 1)
Coaxial 1 (INPUT 2)
Analógica 1 par (INPUT 3)
- Entrada HDMI 3 (HDMI IN 1 a 3)

Terminales de salida

- Salida HDMI 1
- Salida de vídeo (Vídeo compuesto, 1,0 Vp-p) 1
[Modelos para Canadá y Corea] NTSC
[Otros modelos] PAL
- Auricular
Potencia de salida de auriculares (1 kHz, entrada 460 mV, 16 Ω)
..... 220 mV

General

- Alimentación
[Modelo de Canadá] 120 V CA, 60 Hz
[Modelos de Europa, Reino Unido, Corea y Asia]
..... 220-240 V CA, 50/60 Hz
- Consumo de energía 42 W
- Consumo en espera
(Control HDMI activado) Menos de 5,0 W
(Control HDMI desactivado) Menos de 0,5 W
- Respuesta de frecuencia De 35 Hz a 20 kHz
- Dimensiones (An × Al × Prof)
YRS-1100 1.200 × 500 × 445 mm
YRS-2100 1.600 × 500 × 445 mm
- Peso
YRS-1100 46,5 kg
YRS-2100 63 kg

* Las especificaciones están sujetas a cambios sin previo aviso.

iPod, iPhone

“iPod” es una marca comercial de Apple Inc. registrada en Estados Unidos y en otros países.
“iPhone” es una marca comercial de Apple Inc.

Bluetooth

Bluetooth es una marca registrada de Bluetooth SIG y es utilizada por Yamaha de acuerdo con un contrato de licencia.

HDMI

“HDMI”, el logotipo de “HDMI” y “High-Definition Multimedia Interface” son marcas comerciales o marcas comerciales registradas de HDMI Licensing LLC.

x.v.Color

“x.v.Color” es una marca comercial de Sony Corporation.

UniVolume

“UniVolume” es una marca comercial de Yamaha Corporation.

IntelliBeam

El logotipo “IntelliBeam” e “IntelliBeam” son marcas comerciales de Yamaha Corporation.

CINEMA DSP

El logotipo “CINEMA DSP” y “Cinema DSP” son marcas registradas de Yamaha Corporation.



Fabricado bajo licencia de Cambridge Mechatronics Ltd. Solicitud de patentes en todo el mundo.

El logotipo “1” y “Digital Sound Projector™” son marcas comerciales de Cambridge Mechatronics Ltd.

DOLBY TRUEHD

Fabricado con licencia de Dolby Laboratories. “Dolby”, “Pro Logic” y el símbolo de la doble D son marcas comerciales de Dolby Laboratories.



Fabricado bajo licencia en la patente norteamericana N.º: 5,451,942; 5,956,674; 5,974,380; 5,978,762; 6,226,616; 6,487,535; 7,212,872; 7,333,929; 7,392,195; 7,272,567 y otras patentes estadounidenses y mundiales emitidas y pendientes. DTS, DTS-HD y su símbolo son marcas comerciales registradas y DTS-HD Master Audio y los logotipos de DTS son marcas comerciales de DTS, Inc. Product e incluyen software. © DTS, Inc. Todos los derechos reservados.

Información de la señal disponible

Compatibilidad de la señal HDMI

■ Señales de audio que se pueden recibir

Tipos de señal de audio	Formatos de señal de audio	Medios compatibles
Linear PCM de 2 c	2 c, 32-192 kHz, 16/20/24 bits	CD, DVD-Vídeo, DVD-Audio, etc.
Linear PCM multicanal	8 c, 32-192 kHz, 16/20/24 bits	DVD-Audio, disco Blu-ray, HD DVD, etc.
Bitstream (SD Audio)	Dolby Digital, Dolby Digital EX, DTS, DTS-ES	DVD-Vídeo, etc.
Bitstream (HD Audio)	Dolby TrueHD, Dolby Digital Plus, DTS-HD Master Audio, DTS-HD High Resolution Audio	Disco Blu-ray, HD DVD



- Consulte los manuales de instrucciones del dispositivo de origen de la entrada y ajuste el dispositivo adecuadamente.
- Cuando se reproduzca un DVD-Audio con protección contra copias CCPM, las señales de vídeo y audio puede que no salgan, según el tipo de reproductor de DVD.
- Esta unidad no es compatible con dispositivos HDMI o DVI no compatibles con HDCP. Consulte los manuales de instrucciones suministrados con los componentes HDMI o DVI para comprobar la compatibilidad con HDCP.
- Para decodificar las señales de bitstream de datos en esta unidad, ajuste correctamente el dispositivo de entrada, de forma que el dispositivo pueda reproducir directamente las señales de audio de bitstream (no decodifica las señales bitstream en el dispositivo). Para conocer más detalles, consulte los manuales de instrucciones suministrados.

■ Señales de vídeo repetibles¹⁾

- Esta unidad es compatible con señales de vídeo de las siguientes resoluciones:
 - 480i/60 Hz
 - 576i/50 Hz
 - 480p/60 Hz
 - 576p/50 Hz
 - 720p/60 Hz, 50 Hz
 - 1080i/60 Hz, 50 Hz
 - 1080p/60 Hz, 50 Hz, 24 Hz
- Deep Color
- x.v.Color
- Señal de vídeo 3D

Señal de audio digital (óptica/coaxial)

Tipos de señal de audio	Formatos de señal de audio	Medios compatibles
Linear PCM de 2 c	2 c, 32-96 kHz, 16/20/24 bits	CD, DVD-Vídeo, DVD-Audio, etc.
Bitstream	Dolby Digital, Dolby Digital EX, DTS, DTS-ES	DVD-Vídeo, etc.

1)

La señal de vídeo compatible cambia en función del televisor conectado.

Utilización del DVD de demostración suministrado

Reproduciendo el DVD de demostración que se proporciona, puede comprobar si las señales digitales del reproductor de discos Blu-ray están entrando bien por la conexión digital (HDMI, óptica o coaxial) y disfrutar del sonido surround multicanal de la unidad.

Reproducción del DVD de demostración

1 Seleccione fuentes de entrada en esta unidad y en su televisor para que la señal de audio del DVD entre en esta unidad y la señal de vídeo en su televisor.

Conexión HDMI: en su televisor, seleccione esta unidad como la fuente de entrada. En esta unidad, seleccione el reproductor de discos Blu-ray como la fuente de entrada. Conexión de audio/vídeo: seleccione el reproductor de discos Blu-ray como la fuente de entrada en su televisor y en esta unidad.

2 Cargue el DVD de demostración.

3 Seleccione "Rain and Thunder" en el menú del DVD.

Visualice la pantalla del menú del DVD utilizando el mando a distancia del reproductor de discos Blu-ray y, a continuación, reproduzca "Rain and Thunder".

4 Pulse la tecla OPTION en el mando a distancia para mostrar el menú de opciones.

5 Pulse la tecla Δ/∇ para seleccionar "Signal Info" y, seguidamente, pulse la tecla ENTER.

6 Compruebe que aparezca "Dolby D" en el visualizador del panel delantero.

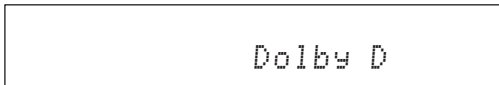

Si el indicador "Dolby D" no se enciende, la señal de audio digital del DVD de demostración no está entrando en la unidad. Revise las conexiones y la configuración del reproductor de discos Blu-ray.

7 Pulse la tecla ∇ y compruebe que aparece "3/2/0.1" en el visualizador del panel delantero.

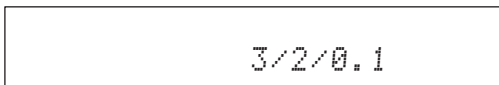

Nota

"Dolby D" no aparece cuando el reproductor de discos Blu-ray no está reproduciendo el DVD de demostración y se visualiza la pantalla del menú del DVD.

8 Disfrute del sonido surround Dolby Digital en 5.1 canales.

El sonido de la lluvia y el zumbido de las cigarras se escucha desde todas las partes alrededor de la posición de escucha.



Disfrute del sonido surround en el modo de reproducción surround (p. 21).

Si "Dolby D" no aparece

Si "Dolby D" no aparece en el visualizador del panel delantero en el paso 6, realice las siguientes comprobaciones.

¿Está el reproductor de discos Blu-ray conectado con esta unidad vía un cable digital?

Necesita conectar estos componentes mediante cables digitales (cable HDMI, cable óptico o cable coaxial) para reproducir contenidos en 5.1 canales tales como Dolby Digital.

¿Está correctamente seleccionada la fuente de entrada en esta unidad?

Compruebe en qué terminal de entrada de la unidad está conectado el reproductor de discos Blu-ray. Compruebe entonces que el nombre de la fuente de entrada que se visualiza en el visor del panel delantero de la unidad es la misma que la del terminal de entrada que se está utilizando.



Si el reproductor de discos Blu-ray está conectado en el terminal HDMI IN 1, cuando seleccione HDMI 1 como la fuente de entrada, se debería visualizar "HDMI 1".

¿Está la salida de audio digital correctamente configurada en el reproductor de discos Blu-ray?

Conexión HDMI: Ponga la salida de audio digital en "Auto" o "Bitstream".

Conexión de audio digital: Habilite "Dolby Digital/DTS" o "Bitstream".



Consulte las configuraciones en el manual del usuario que se proporciona con el reproductor de discos Blu-ray.

Índice

Numerics		D	
2 canales	25	Decoder Mode	27
3 Beam (3 Haces)	24	Deep Color	50
5 Beam (5 Haces)	24	Descodificador de surround	25
5.1ch	23, 24, 25	Digital Sound Projector	49
5Beam+2 (5Haces Plus2)	24	DISTANCIA FOCAL	35
7.1ch	23, 24	DISTANCIA RECORRIDA HAZ	35
A		Dolby Digital	49
Adaptive DRC	37	Dolby Digital Plus	49
AJUSTE ATENUACIÓN	40	Dolby Pro Logic IIX	50
AJUSTE HAZ	35	Dolby TrueHD	21, 50
AJUSTE OSD	40	DTS	27, 50
AJUSTE PARAMETROS	34	DTS-HD High Resolution	46
AJUSTE UNIDADES	40	DTS-HD High Resolution Audio	50
Ajustes de salida de sonido	37	DTS-HD Master Audio	21, 50
Ajustes del subwoofer	36	E	
Ángulo a la pared o esquina	34	Emparejado	30
ANGULO HORIZONTAL	35	En paralelo a la pared	34
Antes de instalar esta unidad	5	Entertainment	23
ARC	8	F	
ASIGNACIÓN ENTRADAS	38	Frecuencia de muestreo	22, 49
Auricular	23, 26	Función de apagado automático	27
AUTO LIP SYNC	36	Función de control HDMI	18
AutoPowerDown	27	H	
B		HDMI	50
Balance del volumen	21	I	
C		Indicador CINEMA DSP	47
Cable de alimentación	8, 47	Indicador del sistema	46
Cable de audio analógico estéreo con clavijas	9	Indicador SLEEP	27, 47
Cable de audio digital con clavijas	9	Indicador STATUS	46
Cable de vídeo con clavijas	8	Indicador VOL	20, 47
Cable HDMI	8	Interlock	29
Cable óptico	8, 9	iPhone	29
Canal (c)	49	iPod	29
Ch Out	23	L	
CINEMA DSP	22	Lámina deslizante interior	5
Componentes Bluetooth	30	LFE	26, 36
Compressed Music Enhancer	21	LOCALIZACIÓN IMAGEN	36
CONFIG. AUTOMÁTICA	15		
CONFIG. IDIOMA	40		
Configuración avanzada	41		
Consola de videojuegos	20		
Control de gama dinámica	37		
Control del tono	36		
Control HDMI	39		

M

Mando a distancia	48
MANEJO AUDIO	39
MEMORIA	16
Mensaje de error	13
Menú de opciones	27
Método de salida del audio	23
Micrófono IntelliBeam	11
Modo estéreo	21
Modo surround.....	21
Movie.....	22
MP3.....	21
Música.....	23
My Sur. (Mi Trasero).....	24

O

Optimización de haz	11
Optimización del sonido	11
OPTIMIZAR HAZ+SONIDO	14
OPTIMIZAR SOLO HAZ.....	14
OPTIMIZAR SOLO SONIDO	14

P

Panel delantero.....	46
Panel trasero.....	47
PCM (Pulse Code Modulation)	50
Punto óptico.....	35

R

Receptor de audio inalámbrico Bluetooth	30
Registro de los componentes HDMI en el televisor	19
RENOMBRADO ENTRADAS.....	39
Reproductor de discos Blu-ray	20

S

Salida de canal	25
Selección de audio de entrada HDMI	38
Señales de audio de alta de definición	22
Sensor del mando a distancia.....	46
Signal Info	28
Sistema inalámbrico.....	29
Sonido de error	13
Sonido surround.....	22
Soporte de cartón para micrófono.....	11
Sound Out	23
St+3Beam (Estéreo+3Haces).....	24
St+3Beam2 (Est+3Haces+2)	24
Subwoofer.....	20, 21

Sur	23
Sur. Dec. Mode	27

T

Temporizador para dormir	27
Terminal INTELLIBEAM MIC.....	46
Terminal PHONES	46
Tonos de prueba	37
TV	20
TV satélite/cable	9

U

UniVolume.....	21
----------------	----

V

Velocidad de muestreo	21
Vidrio templado	5
Visor del panel delantero	47
Volume Trim.....	27
Volumen.....	20

W

WMA	21
-----------	----

X

x.v.Color.....	50
----------------	----

Y

YBA-10.....	31
YDS-12	29
YID-W10	29

PREPARACIÓN

CONEXIÓN/
AJUSTES INICIALES

REPRODUCCIÓN

AJUSTES

RESOLUCIÓN DE
PROBLEMAS

SOBRE ESTA
UNIDAD

Español

LET OP: LEES HET VOLGENDE VOOR U DIT TOESTEL IN GEBRUIK NEEMT.

- 1 Om er zeker van te kunnen zijn dat u de optimale prestaties uit uw toestel haalt, dient u deze handleiding zorgvuldig door te lezen. Bewaar de handleiding op een veilige plek zodat u er later nog eens iets in kunt opzoeken.
- 2 Installeer dit toestel op een goed geventileerde, koele, droge en schone plek — uit de buurt van direct zonlicht, warmtebronnen, trillingen, stof, vocht, en/of kou. Zorg, ten behoeve van voldoende ventilatie, minimaal voor de volgende vrije ruimte.
Achter: 5 cm
Zijkanten: 5 cm
- 3 Plaats dit toestel uit de buurt van andere elektrische apparatuur, motoren of transformatoren om storend gebrom te voorkomen.
- 4 Stel dit toestel niet bloot aan plotselinge temperatuurswisselingen van koud naar warm en plaats het toestel niet in een omgeving met een hoge vochtigheidsgraad (bijv. in een ruimte met een luchtbevochtiger) om te voorkomen dat zich binnenin het toestel condens vormt, wat zou kunnen leiden tot elektrische schokken, brand, schade aan dit toestel en/of persoonlijk letsel.
- 5 Vermijd plekken waar andere voorwerpen op het toestel kunnen vallen, of waar het toestel blootstaat aan druppelende of spattende vloeistoffen. Plaats de volgende dingen niet bovenop dit toestel:
 - Andere componenten, daar deze schade kunnen veroorzaken en/of de afwerking van dit toestel kunnen doen verkleuren.
 - Brandende voorwerpen (bijv. kaarsen), daar deze brand, schade aan dit toestel en/of persoonlijk letsel kunnen veroorzaken.
 - Voorwerpen met vloeistoffen, daar deze elektrische schokken voor de gebruiker en/of schade aan dit toestel kunnen veroorzaken wanneer de vloeistof daaruit in het toestel terecht komt.
- 6 Dek het toestel niet af met een krant, tafellaken, gordijn enz. zodat de koeling niet belemmerd wordt. Als de temperatuur binnenin het toestel te hoog wordt, kan dit leiden tot brand, schade aan het toestel en/of persoonlijk letsel.
- 7 Steek de stekker van dit toestel pas in het stopcontact als alle aansluitingen gemaakt zijn.
- 8 Gebruik het toestel niet wanneer het ondersteboven is geplaatst. Het kan hierdoor oververhit raken, wat kan leiden tot schade.
- 9 Gebruik geen overdreven kracht op de schakelaars, knoppen en/of snoeren.
- 10 Wanneer u de stekker uit het stopcontact haalt, moet u aan de stekker zelf trekken, niet aan het snoer.
- 11 Maak dit toestel niet schoon met chemische oplosmiddelen; dit kan de afwerking beschadigen. Gebruik alleen een schone, droge doek.
- 12 Gebruik alleen het op dit toestel aangegeven voltage. Gebruik van dit toestel bij een hoger voltage dan aangegeven is gevaarlijk en kan leiden tot brand, schade aan het toestel en/of persoonlijk letsel. Yamaha aanvaardt geen aansprakelijkheid voor enige schade veroorzaakt door gebruik van dit toestel met een ander voltage dan aangegeven staat.
- 13 Om schade door blikseminslag te voorkomen, dient u de stekker uit het stopcontact te halen wanneer het onweert.
- 14 Probeer niet zelf wijzigingen in dit toestel aan te brengen of het te repareren. Neem contact op met erkend Yamaha servicepersoneel wanneer u vermoedt dat het toestel reparatie behoeft. Probeer in geen geval de behuizing open te maken.
- 15 Wanneer u dit toestel voor langere tijd niet zult gebruiken (bijv. vakantie), dient u de stekker uit het stopcontact te halen.
- 16 Lees het hoofdstuk "VERHELPELEN VAN STORINGEN" over veel voorkomende vergissingen bij de bediening voor u de conclusie trekt dat het toestel een storing of defect vertoont.
- 17 Voor u dit toestel verplaatst, dient u op  te drukken om dit toestel uit (standby) te schakelen en de stekker uit het stopcontact te halen.
- 18 Installeer dit toestel in de buurt van een stopcontact op een plek waar u de stekker gemakkelijk kunt bereiken.
- 19 De batterijen mogen niet worden blootgesteld aan hitte, zoals door direct zonlicht, vuur of iets dergelijks. Gooi de batterijen weg volgens de in uw regio geldende regelgeving.
- 20 Een te hoge geluidsdruk (volume) van een oortelefoon of hoofdtelefoon kan leiden tot gehoorschade.

De stroomvoorziening van dit toestel is niet afgesloten zolang de stekker in het stopcontact zit, ook al is het toestel zelf uitgeschakeld met . Dit is de zogenaamde standby-stand. In deze toestand is het toestel ontworpen een zeer kleine hoeveelheid stroom te verbruiken.

WAARSCHUWING

OM DE RISICO'S VOOR BRAND OF ELEKTRISCHE SCHOKKEN TE VERMINDEREN, MAG U DIT TOESTEL IN GEEN GEVAL BLOOTSTELLEN AAN VOCHT OF REGEN.

LET OP

Ontploffingsgevaar indien de batterij niet op de juiste manier vervangen wordt. Vervang uitsluitend door een batterij van hetzelfde of een vergelijkbaar type.

LET OP

Gebruik van bedieningsorganen, instellingen of procedures anders dan beschreven in dit document kan leiden tot blootstelling aan gevaarlijke stralen.

Opmerkingen

- De luidsprekers van dit toestel bevatten magneten. Leg c.q. zet daarom geen voorwerpen op het rek, die gevoelig zijn voor magnetische velden (TV met beeldbuis, creditkaart, diskettes e.d.).
- Wanneer dit toestel zich in de buurt van een TV met beeldbuis bevindt, wordt het beeld eventueel vervormd weergegeven. Stel de TV dan iets verder van het toestel vandaan op.

■ Opmerkingen over afstandsbedieningen en batterijen

- Mors geen water of andere vloeistoffen op de afstandsbediening.
- Laat de afstandsbediening niet vallen.
- Laat de afstandsbediening niet liggen en bewaar deze niet op de volgende plaatsen:
 - zeer vochtige plekken, bijvoorbeeld bij een bad
 - plekken waar de temperatuur hoog kan worden, zoals bij de verwarming of kachel
 - zeer koude plekken
 - stoffige plekken
- Stel de afstandsbedieningssensor van dit toestel niet bloot aan direct zonlicht of directe verlichting zoals fluorescentielampen.
- Als de batterijen oud worden, zal het werkingsbereik van de afstandsbediening gevoelig dalen. Als dit het geval is, vervangt u de batterijen zo snel mogelijk door twee nieuwe batterijen.
- Vervang alle batterijen wanneer u het volgende merkt: het werkingsbereik van de afstandsbediening vermindert of de zendindicator licht niet of zwak op.
- Gebruik geen oude en nieuwe batterijen door elkaar.
- Gebruik geen verschillende soorten batterijen (zoals alkaline- en mangaanbatterijen) door elkaar. Lees de verpakking zorgvuldig; deze verschillende soorten batterijen kunnen namelijk dezelfde vorm en kleur hebben.
- Lege batterijen kunnen lekken. Als de batterijen lekken, moet u deze onmiddellijk weggooien. Zorg ervoor dat u de gelekte vloeistof niet aanraakt en dat deze niet in contact komt met kledij enz. Reinig het batterijvak zorgvuldig voor u nieuwe batterijen plaatst.
- Gooi batterijen niet bij het huishoudelijke afval. verwijder deze correct in overeenstemming met de plaatselijke regelgeving.

Wat kunt u doen met dit toestel

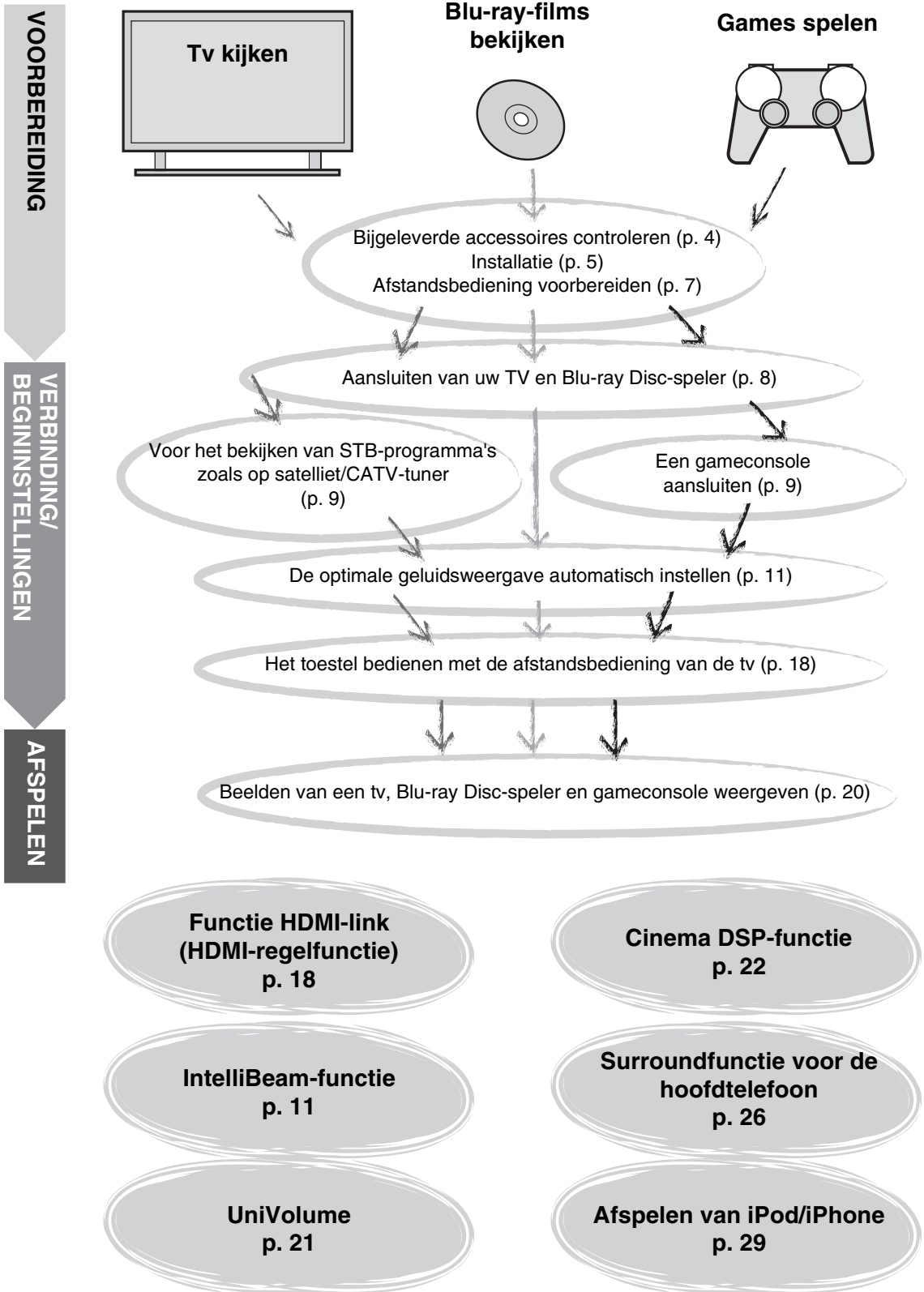

INHOUD

VOORBEREIDING

Aan de slag	4
Bijgeleverde accessoires	4

VERBINDING/ BEGININSTELLINGEN

Installatie	5
Voorbereiding van de afstandsbediening	7
Verbindingen	8
Aansluiten van uw TV en Blu-ray Disc-speler	8
Aansluiting van een gameconsole of tuner	9
Begininstellingen	10
De taal voor het menu selecteren	10
Automatische instelling voor geschikte surroundeffecten (IntelliBeam)	11
Het toestel bedienen met de afstandsbediening van de tv	18

AFSPELEN

Afspeelfuncties	20
Basishandelingen voor het afspelen	20
Uw geluidsvoorkeuren instellen	21
Schakelen tussen stereo-/surroundgeluid	21
Digitaal gecompriëerde indelingen (MP3, WMA enz.) afspelen met een verrijkt geluid (Compressed Music Enhancer)	21
Automatisch aanpassen van het volumeniveau (UniVolume).....	21
Regeling van de volumebalans	21
Genieten van een realistisch surroundgeluid (CINEMA DSP)	22
Wijzigen van de audioweergavemethode voor surround weergave	23
Instelling surrounddecoder.....	25
Nuttige functies gebruiken.....	26
Luisteren met een hoofdtelefoon.....	26
Slaaptimer/automatische uitschakelfunctie.....	27
Instellingen voor elke signaalbron (optiemenu).....	27
Afspelen van iPod/iPhone	29
Bij het gebruik van het universele Yamaha iPod-station (optioneel, YDS-12 enz.).....	29
Bij het gebruik van het draadloze systeem voor iPod (optioneel, YID-W10)	29
Bluetooth-apparaten afspelen	30
Koppelen.....	30
Verbinden.....	31

INSTELLINGEN

Instelmenu	32
Instelprocedure.....	32
Instelmenulist.....	33
Handmatige setup	34
Parameters instellen	34
Geluidsbundelaanpassing.....	35
Positie voorluidsprekers.....	36
Klankregeling.....	36
Klankregeling	36
Subwooferinstellingen.....	36
Audiovertragsregeling	36
Regeling van het dynamische bereik.....	37
Volumeniveau voor elk kanaal met testtonen	37
Instelling geluid uit.....	37
Configuratie geluidsbundeluitgangen.....	37
Ingangstoewijzing.....	38
Ingangstoewijzing	38
Ingang herbenoemen.....	39
HDMI-instelling	39
DISPLAY MENU	40
Geavanceerde instellingen.....	41

VERHELPEN VAN STORINGEN

Verhelpen van storingen	42
-------------------------------	----

OVER DIT TOESTEL

Bedieningsorganen en functies.....	46
Woordenlijst	49
Technische gegevens	51
Gebruik van de bijgeleverde demonstratie-DVD	53
Index	54

Over deze handleiding

- In deze handleiding worden handelingen die kunnen worden uitgevoerd met de knoppen op het voorpaneel of de afstandsbediening uitgelegd aan de hand van de afstandsbediening.
-  geeft een bedieningstip aan.
- Opmerkingen bevatten belangrijke informatie en bedieningsinstructies.
- Deze handleiding werd gedrukt voor uw toestel geproduceerd werd. Daarom kunnen ontwerp en specificaties gewijzigd zijn als gevolg van verbeteringen, enz. Als de handleiding en het product van elkaar verschillen, heeft het product prioriteit.
- Een letterteken (bv. **A**) wijst op een afstandsbedieningsknop aangeduid op de afbeelding op de linkerpagina.

Aan de slag

Bijgeleverde accessoires

Controleer vóór de montage en aansluiting of alle volgende items aanwezig zijn.¹⁾

Afstandsbediening



Batterij (x 2)
(AA, R6, UM-3)

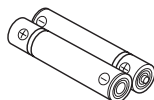

Optische kabel
(1,5 m)



Digitale audiokabel
met pinnen (1,5 m)

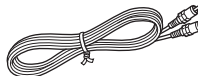

Videokabel met
pinnen
(voor het weergeven
van het menu en
iPod-video)
(1,5 m)

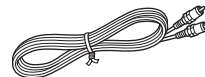

IntelliBeam-microfoon
(x 1) (6 m)

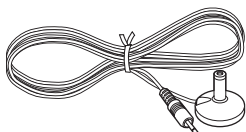

Kartonnen
microfoonstandaard (x 1)

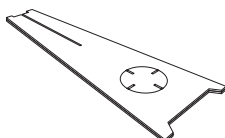

Installatiehandleiding

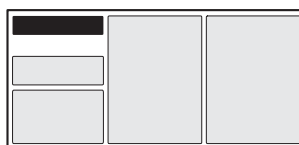

Snelgids

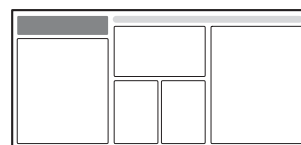

Demonstratie-DVD
(zie p. 53)

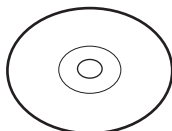

Gebruiksaanwijzing
(deze handleiding)



Hoofdtoestel



Voor u het toestel kunt gebruiken, moet het eerst gemonteerd worden. Zorg ervoor dat de volgende items aanwezig zijn; u hebt deze allemaal nodig om het toestel te kunnen monteren. Raadpleeg de installatiehandleiding voor meer informatie over de installatie.

- Hoofdtoestel
- Legplank
- Bodempaneel
- Glazen bovenpaneel
- Pinnen
- Grote schroeven M5 x 30 mm
- Klemmen
- Achterpanelen (links en rechts)
- Ondersteuningspalen
- Middelste achterpaneel
- Beugels
- Kleine schroeven M4 x 10 mm
- Onderleggingen

1)

Afhankelijk van de aansluiting is het mogelijk dat u niet alle bijgeleverde kabels nodig hebt.

Installatie

Plaats het toestel op de gewenste plaats na de montage. Raadpleeg de bijgeleverde installatiehandleiding voor meer informatie over de montage. In dit onderdeel wordt een geschikte installatieplaats voor dit toestel omschreven. Raadpleeg "Opmerkingen over de installatie" hieronder en zet het toestel op een veilige plaats.

Opmerkingen over de installatie

- Installeer uw tv in overeenstemming met de instructies van de fabrikant om te verhinderen dat deze omvalt.
- De luidsprekers van dit toestel maken gebruik van magneten. Plaats geen voorwerpen die gevoelig zijn voor magnetisme, zoals uurwerken, creditcards, floppydisks enz., bovenop het meubel.
- Wanneer het toestel in de buurt van een CRT-tv wordt geplaatst, is het mogelijk dat er beeld- of geluidsvervalsing optreedt.

Opgelet: behandelen van het geharde glas

Het glazen bovenpaneel bestaat uit glas dat gehard is voor extra stevigheid en veiligheid. Daarnaast werd er ook een veiligheidslaag aangebracht op het geharde glas om extra bescherming te bieden tegen verwondingen ten gevolge van gebroken glas. Als u het glas echter niet correct behandelt, kan het breken en kunnen er glassplinters rondvliegen, met verwondingen tot gevolg. Volg steeds de onderstaande voorzorgsmaatregelen:

- Vermijd sterke schokken tegen het glas (zorg er bijvoorbeeld voor dat er geen voorwerpen tegen het glas worden geworpen).
- Zorg ervoor dat er geen scherpe voorwerpen op het glas terechtkomen.
- Als het geharde glas gekrast is, kan het onverwacht breken. Vervang het glas onmiddellijk als u krassen opmerkt.
- Verwijder de waarschuwingssticker niet.

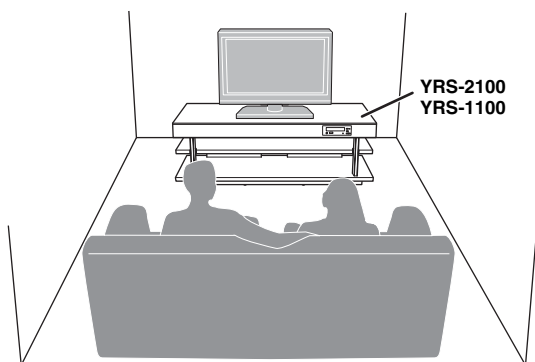

- Plaats het toestel in het midden tussen de linker- en rechtermuur.
- De luisterpositie (zoals de sofa enz.) dient zich aan de voorzijde van het toestel te bevinden.
- De afstand tussen de luisterpositie en het toestel moet meer dan 1,8 m bedragen.

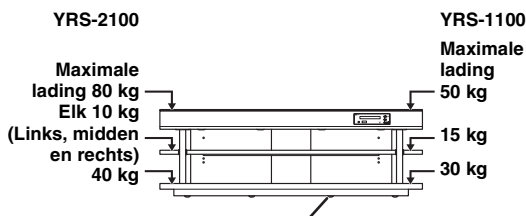

Schuiflaag

Op de onderkant van het toestel is een schuiflaag aangebracht waardoor u het gemakkelijk kunt verplaatsen. Om schade aan de vloer te voorkomen, reinigt u deze zodat er geen stof en vuil aanwezig is wanneer u het toestel verplaatst.

Voor u dit toestel installeert

Dit toestel creëert surroundgeluid door geprojecteerde geluidsbundels te weerkaatsen via de muren van de luisterruimte. De surroundgeluidseffecten die door dit toestel geproduceerd worden, zijn mogelijk onvoldoende wanneer dit toestel geïnstalleerd wordt op de volgende locaties.

- Ruimtes met muren die niet geschikt zijn om geluidsbundels te weerkaatsen
- Ruimtes met akoestisch absorberende muren
- Ruimtes met afmetingen buiten het volgende bereik: B (3 tot 7 m) × H (2 tot 3,5 m) × D (3 tot 7 m)
- Ruimtes met een afstand van minder dan 1,8 m tussen de luisterpositie en het toestel
- Ruimtes waarin objecten zoals meubels het pad van de geluidsbundels kunnen verstoren
- Ruimtes waarin de luisterpositie zich dicht bij een muur bevindt
- Ruimtes waarin de luisterpositie zich niet voor het toestel bevindt

■ Mijn Surround

In ruimtes zoals hierboven kunt u genieten van rijke surroundeffecten met de optie Mijn Surround (p. 24).

Installeren van dit toestel

Dit toestel genereert geluidsbundels zoals weergegeven op de onderstaande afbeeldingen. Installeer dit toestel op een plaats waar het pad van de geluidsbundels niet gehinderd wordt door meubels. Is dit wel het geval, dan is het mogelijk dat de gewenste surroundgeluidseffecten niet bereikt worden.

U mag dit toestel parallel met een muur of in een hoek installeren.

Parallele installatie

Installeer dit toestel precies in het midden van de muur gemeten vanaf de linker- en de rechterhoek.

Hoekinstallatie

Installeer dit toestel in de hoek in een hoek van ongeveer 40° tot 50° met de aangrenzende muren.



Objecten zoals meubilair

Parallele installatie
(met 5Beam)

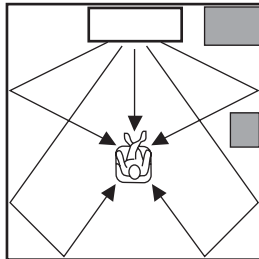

Hoekinstallatie
(met Stereo+3Beam)

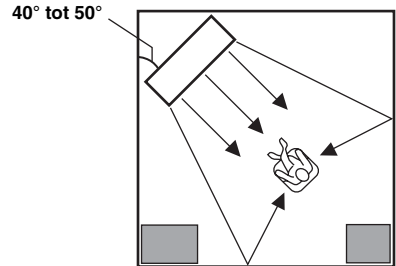

Installatievoorbeelden

Parallele installatie

Installeer dit toestel zo dicht mogelijk bij het exacte midden van de wand.

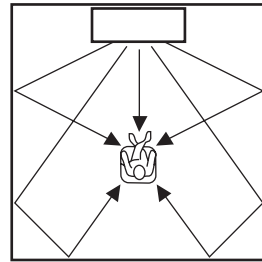
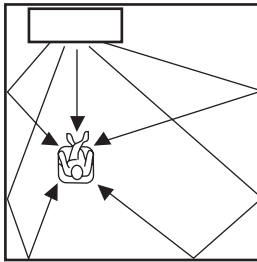

Ideale installatieomstandigheid

Installeer dit toestel zo precies mogelijk recht voor uw normale luisterplek.

De afstand tussen de luisterpositie en het toestel moet meer dan 1,8 m bedragen.

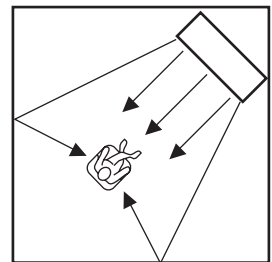
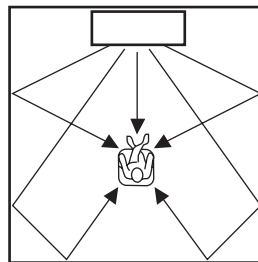
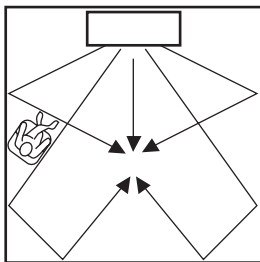

Installatie in een niet-rechthoekige ruimte

Installeer dit toestel zodanig dat de geluidsbundels via de wanden weerkaatst kunnen worden.

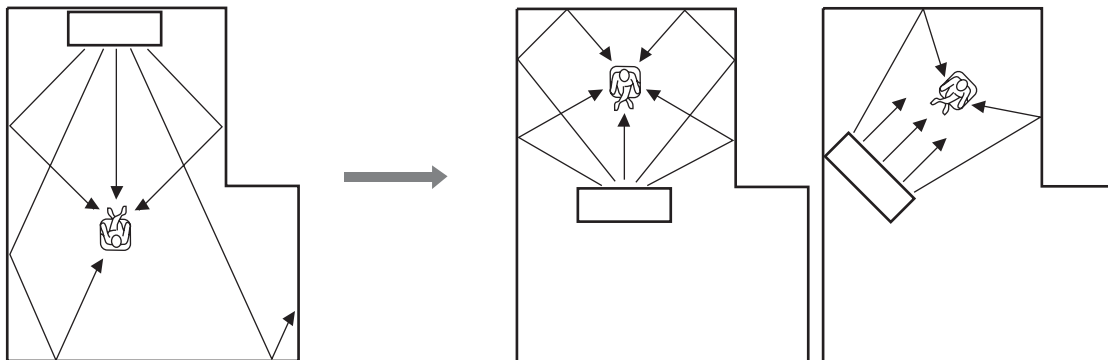

Vorbereitung van de afstandsbediening

Alvorens batterijen te plaatsen of de afstandsbediening te gebruiken, moet u de voorzorgsmaatregelen aangaande de afstandsbediening en de batterijen lezen in "LET OP: LEES HET VOLGENDE VOOR U DIT TOESTEL IN GEBRUIK NEEMT."

De batterijen plaatsen

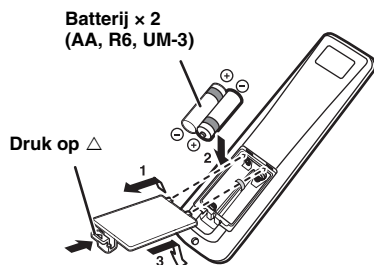

Verwijder de transparante folie voordat u de afstandsbediening gebruikt.

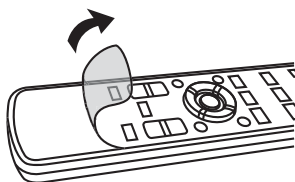

Bedieningsbereik

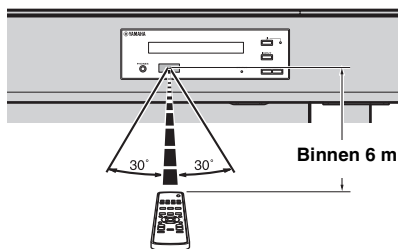

VOORBEREIDING

VERBINDING/
BEGINNEN

AFSPLEEN

INSTELLINGEN

VERHELPELEN VAN
STORINGEN

OVER DIT TOESTEL

Nederlands

Verbindingen

- Sluit het netsnoer pas aan als alle aansluitingen zijn uitgevoerd.
- Oefen geen overmatige druk uit bij het invoeren van de kabelstekker. Dit kan schade veroorzaken aan de kabelstekker en/of de aansluiting.

Aansluiten van uw TV en Blu-ray Disc-speler

Volg de onderstaande instructies voor het aansluiten van de kabels.

1 HDMI-kabel (optioneel)

Voor het invoeren van de digitale audio-/videosignalen van de Blu-ray Disc-speler naar dit toestel.

2 HDMI-kabel (optioneel)

Voor de weergave van de digitale beelden van de Blu-ray Disc op de tv.

3 Optische kabel (bijgeleverd)

Voor het afspelen van digitale geluiden van de tv op dit toestel.

4 Videokabel met pinnen (bijgeleverd)

Voor het weergeven van de instellingsmenu's van de YRS-2100/YRS-1100 op de tv.

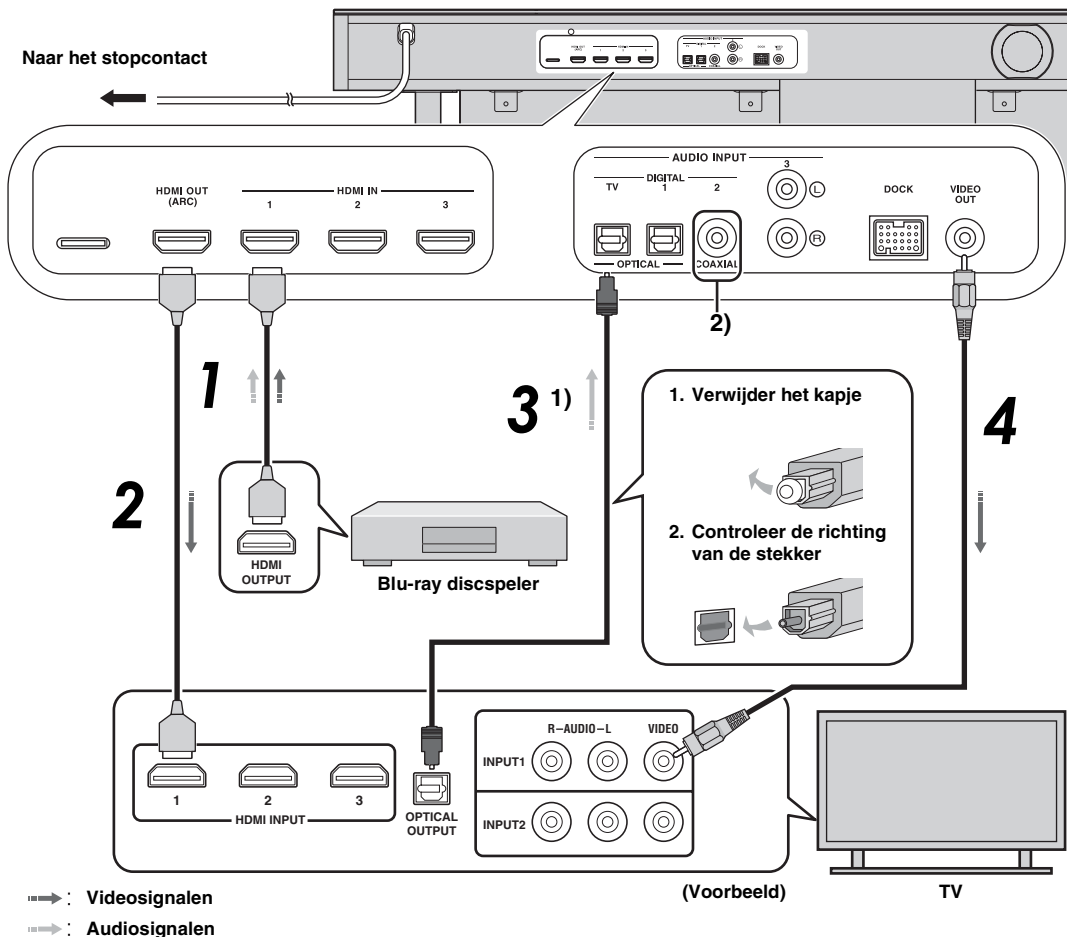

1)

TV die Audio Return Channel (ARC) ondersteunt

- Sluit de HDMI-kabel aan op de aansluiting die Audio Return Channel ondersteunt (de aansluiting waarbij "ARC" wordt weergegeven) op de tv. In dit geval moet u geen optische kabel aansluiten.
- Activeer de HDMI-regelfunctie van dit toestel (zie p. 39).

Wat is Audio Return Channel (ARC)?

Een functie die digitale audiosignalen van de tv verstuurt naar dit toestel via een HDMI-kabel. Met deze functie hebt u geen digitale audiokabel met pinnen nodig voor het verbinden van de tv met dit toestel.

2)

Afhankelijk van de instelling kan HDMI voor videosignalen en optische digitale audio, coaxiale digitale audio of analoge audio voor audiosignalen geselecteerd worden. Zie "Ingangstoeewijzing (zie p. 38)".

Aansluiting van een gameconsole of tuner

Extra extern apparaat (voorbeeld)	Aansluitingskabel
1 Gameconsole die HDMI ondersteunt	HDMI-kabel (optioneel)
2 Satelliet/kabel-tv (met HDMI-ondersteuning)	HDMI-kabel (optioneel)
3 Satelliet/kabel-tv (zonder HDMI-ondersteuning)	Digitale audiokabel met pinnen (bijgeleverd) ⁴⁾
4 Gameconsole die HDMI niet ondersteunt	Analoge audiostereokabel met pinnen (optioneel) ⁴⁾

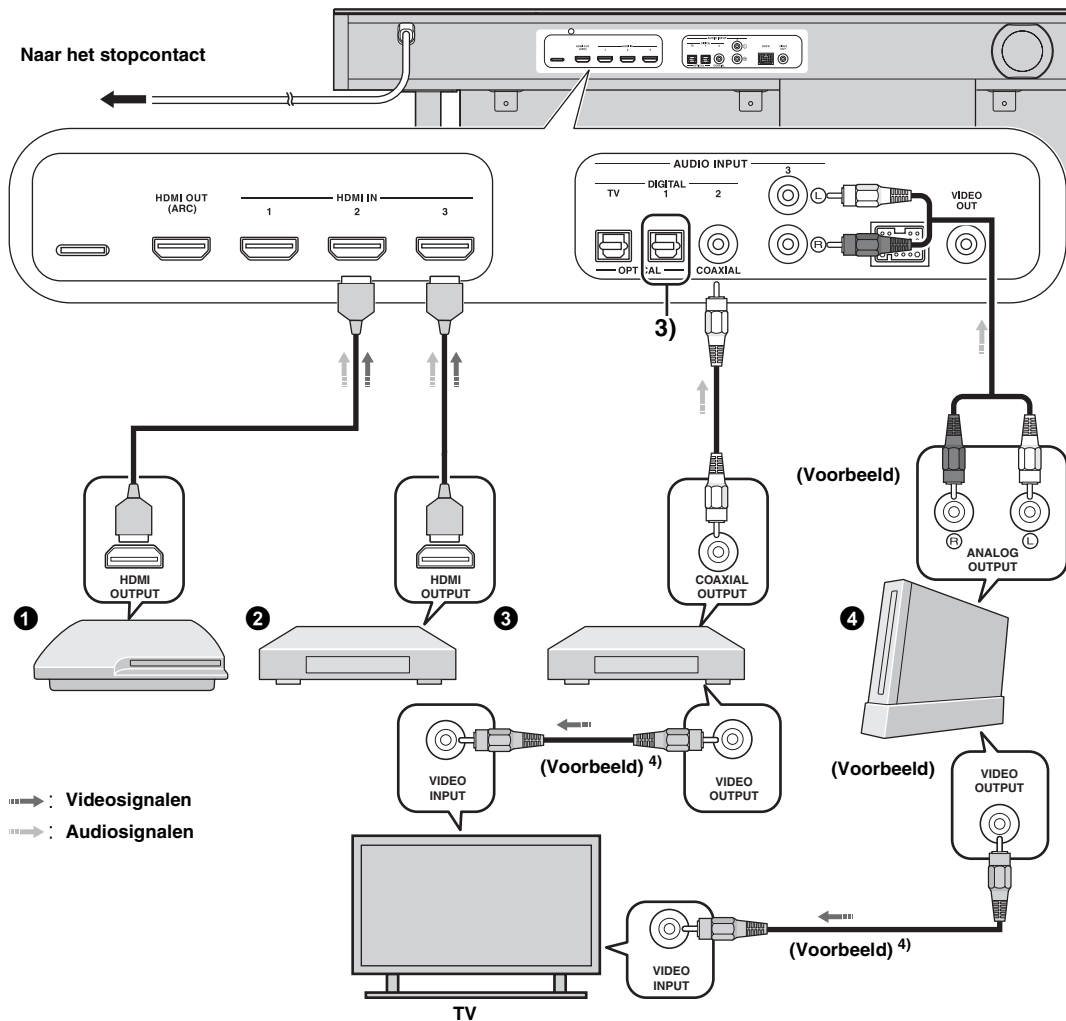

3)

Sluit de extra apparaten die over een optische digitale uitgang beschikken aan op de optische digitale ingang van dit toestel via een optische kabel.

4)

Voor het aansluiten van een gameconsole of een tuner op de tv, hebt u extra videokabels nodig (optioneel).

Begininstellingen

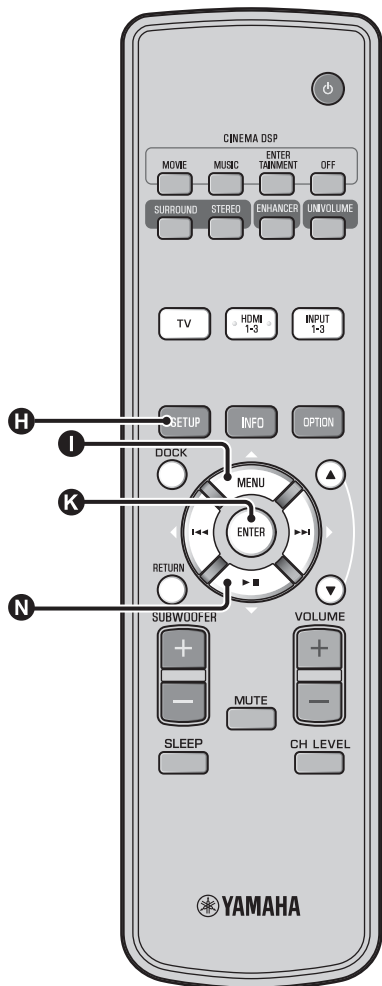

De taal voor het menu selecteren

- 1 Schakel het toestel en uw tv in.
- 2 Schakel de ingang van de tv over naar "VIDEO INPUT 1 (voorbeeld)".

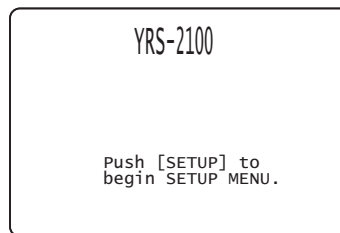

(voorbeeld)

Ga na of het startscherm wordt weergegeven. ¹⁾

- 3 Houd de knop **H** SETUP ingedrukt tot het menu "LANGUAGE SETUP" weergegeven wordt op uw tv.



- 4 Druk op de knop **I** ▲ / **N** ▼ om de gewenste taal te selecteren en druk vervolgens op de knop **K** ENTER.

Selecteerbare items: ENGLISH, DEUTSCH, FRANÇAIS, ESPAÑOL, ITALIANO, NEDERLANDS, РУССКИЙ, SVENSKA
Begininstelling: English

1)

Wanneer het scherm niet wordt weergegeven

Controleer de volgende punten:

- De ingang van uw tv en de video-uitgang van het toestel zijn verbonden.
- De ingang van uw tv is ingesteld op "VIDEO INPUT 1 (voorbeeld)".

Automatische instelling voor geschikte surroundeffecten (IntelliBeam)

Dit toestel produceert geluidsvelden door geluidsbundels te werkaatsen via de wanden van uw luisterruimte en de samenhang tussen alle luidsprekerkanalen te vergroten. Op dezelfde manier als u bij andere audiosystemen de opstelling van de luidsprekers zou veranderen, zo moet u bij dit systeem de hoek van een bepaalde geluidsbundel veranderen om een betere weergave te verkrijgen. Dit toestel maakt gebruik van functies voor optimalisatie van de geluidsbundels en het geluid met behulp van de bijgeleverde IntelliBeam-microfoon. U hoeft zelf geen lastige luidsprekerinstellingen meer door te voeren, maar kunt wel een uiterst nauwkeurige geluidswaergave bekomen die correct is afgestemd op uw luisteromgeving. Deze twee functies worden samen "IntelliBeam" genoemd.

Optimaliseren van de geluidsbundels:

Deze functie optimaliseert de hoeken van de geluidsbundels om de waergave aan te passen aan uw luisteromgeving.

Geluidsoptimalisatie:

Deze functie optimaliseert de vertraging, het volume en de toonkwaliteit van de geluidsbundels om de waergave aan te passen aan uw luisteromgeving. Het toestel voert deze twee automatische optimaliseringen uit met behulp van de bijgeleverde IntelliBeam-microfoon. 2)

Zorg ervoor dat er zich geen obstakels bevinden tussen de IntelliBeam-microfoon en de muren in uw luisterruimte, aangezien deze objecten het pad van de geluidsbundels verstoren. Objecten die tegen de muur staan, worden dan weer gezien als uitstekende delen van de muren.

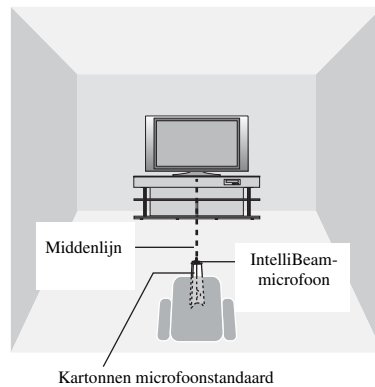
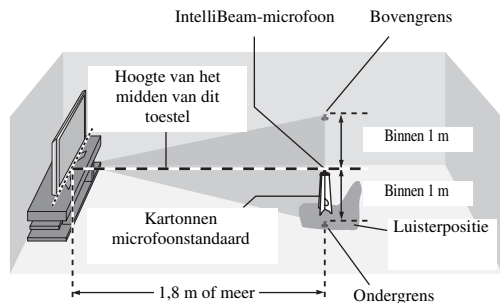

Opmerkingen

- De procedure AUTOM. SETUP werkt mogelijk niet goed als dit toestel geplaatst is in een van de ruimtes die beschreven worden bij "Installeren van dit toestel" op pagina 6. Voer in dergelijke gevallen HANDMATIGE SETUP (€*p. 14) uit om de overeenstemmende parameters handmatig aan te passen.
- Sluit de IntelliBeam-microfoon niet aan via een verlengkabel; dit kan leiden tot een onnauwkeurige geluidsoptimalisatie.
- Nadat u AUTOM. SETUP hebt voltooid, mag u niet vergeten de IntelliBeam-microfoon los te koppelen.
- De IntelliBeam-microfoon is gevoelig voor warmte.
 - Houd de IntelliBeam-microfoon uit direct zonlicht.
 - Plaats de IntelliBeam-microfoon niet bovenop het toestel.

1 Installeren van de IntelliBeam-microfoon

Volg de onderstaande procedure om de IntelliBeam-microfoon op dit toestel aan te sluiten en deze op een goede plek te plaatsen.

1 Plaats de IntelliBeam-microfoon op een vlak en horizontaal oppervlak op uw normale luisterplek.

Gebruik de meegeleverde kartonnen microfoonstandaard of een statief om de IntelliBeam microfoon op dezelfde hoogte te plaatsen als waar uw oren zouden zijn als u zit.

■ In elkaar zetten van de meegeleverde kartonnen microfoonstandaard

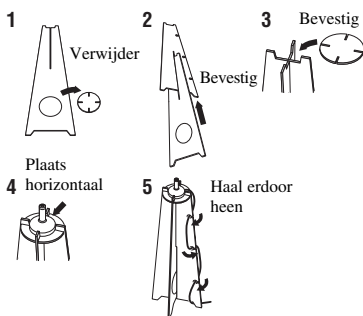

2 Controleer of de bijgeleverde videokabel met pinnen aangesloten is en of er geen hoofdtelefoon aangesloten is.

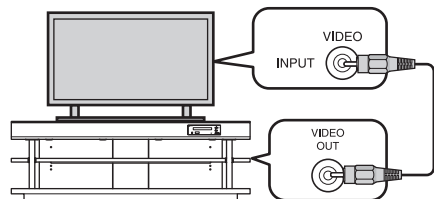

2)

- Het scherm "BEAM+GELUID OPTIM." wordt automatisch weergegeven wanneer de IntelliBeam-microfoon aangesloten wordt. "ALLEEN BEAM OPTIM." of "ALLEEN GELUID OPTIM." kan apart geselecteerd worden in het instelmenu (€*p. 14).

- Automatisch ingestelde gegevens kunnen opgeslagen worden in het systeemgeheugen (€*p. 16). U kunt verschillende gegevens opslaan afhankelijk van de luisterruimte en u kunt de instellingen handig aanpassen.

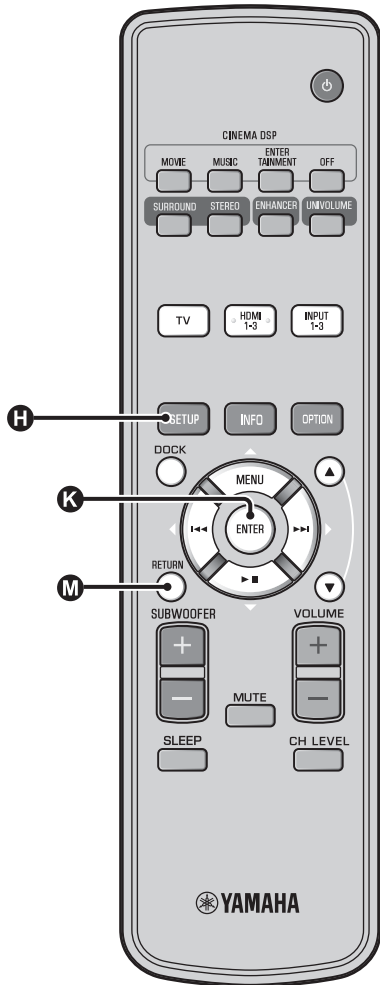

AUTOM. SETUP gebruiken (IntelliBeam)

Opmerking

- Het is normaal dat tijdens de AUTOM. SETUP procedure luide testtonen worden geproduceerd. Zorg ervoor dat er geen kinderen in de luisterruimte zijn terwijl de AUTOM. SETUP procedure bezig is.
- Zorg ervoor dat uw luisterruimte zo stil mogelijk is. Voor een nauwkeurige meting is het van belang dat u de airconditioning of andere toestellen die geluiden maken uitzet.
- Als uw kamer gordijnen heeft, raden we u aan de onderstaande procedure te volgen.
 - 1 Doe de gordijnen helemaal open om het geluid beter te laten weerkaatsen.
 - 2 Voer "ALLEEN BEAM OPTIM." uit.
 - 3 Doe de gordijnen dicht.
 - 4 Voer "ALLEEN GELUID OPTIM." uit.

1 Schakel het toestel en uw tv in.

2 Schakel de ingang van de tv over naar "VIDEO INPUT 1 (voorbeeld)".

3 Sluit de bijgeleverde IntelliBeam-microfoon aan op de INTELLIBEAM MIC-aansluiting.

De aansluiting bevindt zich aan de onderzijde van het hoofdtoestel.

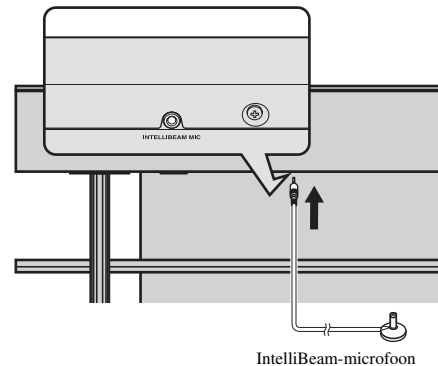

1) ☀️

Wanneer u drukt op de knop **M** RETURN, wordt het instelmenu weergegeven

Druk herhaaldelijk op de knop **H** SETUP om opnieuw het menuscherm weer te geven. Selecteer vervolgens "AUTOM. SETUP" → "BEAM+GELUID OPTIM."

Wanneer het scherm niet wordt weergegeven

Controleer de volgende punten:

- De ingang van uw tv en de video-uitgang van het toestel zijn verbonden.
- De ingang van uw tv is ingesteld op "VIDEO INPUT 1 (voorbeeld)".

2) ☀️

"BEAM+GELUID OPTIM." wordt automatisch geselecteerd. Raadpleeg "AUTOM. SETUP via instelmenu (*p. 14)" om alleen "ALLEEN BEAM OPTIM." of "ALLEEN GELUID OPTIM." uit te voeren.

3) ☀️

- Wacht buiten de kamer tijdens de AUTOM. SETUP procedure.
- De AUTOM. SETUP procedure neemt ongeveer 3 minuten in beslag.
- Om de procedure AUTOM. SETUP te annuleren nadat deze begonnen is, drukt u op de knop **M** RETURN.

Het onderstaande scherm wordt weergegeven na het aansluiten van de IntelliBeam-microfoon op het toestel. 1) 2)

AUTOM. SETUP
 (MICROFOON AANSLUITEN SVP)
 SVP DE MIC. OP ZIJN MINST
 1.8M VERWIJDERD VAN DE SOUND
 PROJECTOR. DE MIC. MOET OP
 OORHOOGTE ZIJN TERWIJL U ZIT.
 DE METING DUURT CA. 3MIN.
 ALS U OP [ENTER] HEEFT
 GEDRUKT VERLAAT DAN DE RUIMTE
 [ENTER] START
 [RETURN] AFBREKEN

! Opmerking

De beste instelling kan niet uitgevoerd worden als u in de kamer bent. Verlaat de kamer binnen 10 seconden na op **K** ENTER gedrukt te hebben in stap 4.

4 Druk op de knop **K ENTER om de procedure AUTOM. SETUP te starten en verlaat vervolgens de kamer binnen de 10 seconden. 3)**

Het instellingenschermb verandert tijdens de AUTOM. SETUP procedure.

AUTOM. INSTALLATIE START
 START BINNEN 10 SEC.
 VERLAAT DE KAMER SVP.

 [RETURN] : ANNULEREN

(Na 3 min)

BEKIJK RESULTAAT
 METING AFGEROND.
 BEAM MODE : 5Beam/Plus2
 SUBWOOFER : JA
 [ENTER] : INSTELL. OPSLAAN
 [RETURN] : NIET OPSLAAN

Als de procedure AUTOM. SETUP voltooid is, laat dit toestel de bellen klinken. 4)

5 Druk op de knop **K ENTER om de resultaten te controleren. 5)**

De resultaten van de meting worden opgeslagen.

AUTOM. SETUP AFGEROND
 VERWIJDER DE MIC. UIT
 DE SOUND PROJECTOR EN
 VAN DE LUISTERPOSITIE.

6 Koppel de IntelliBeam-microfoon los.

Het startscherm wordt weergegeven. 6)

Bewaarde IntelliBeam microfoon op een veilige plek.

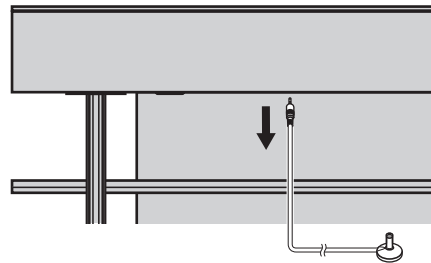

De meetresultaten worden opgeslagen in het interne geheugen van dit toestel totdat u de procedure AUTOM. SETUP opnieuw uitvoert of de instellingen met de hand configureert.

U kunt de verschillende meetresultaten opslaan met de geheugeninstelfunctie (p. 16).

4) ☀️

- Als er iets mis gaat, zal er een geluidssignaal weerklinken en zal er een foutmelding verschijnen. Zie "Foutmeldingen voor AUTOM. SETUP" (p. 15) voor meer informatie over foutmeldingen.
- Als "OMGEVINGS CHECK:MISLUKT" weergegeven wordt, raadpleegt u "Foutmeldingen voor AUTOM. SETUP" (p. 15), drukt u op de knop **M** RETURN en voert u vervolgens de procedure AUTOM. SETUP opnieuw uit.
- Afhankelijk van de vorm en inrichting van uw luisterruimte, is het mogelijk dat de hoek voor de linker- en rechtersurroundgeluidsbundels op dezelfde waarde wordt ingesteld, ook als "BEAM MODE :5 Beam" als resultaat wordt getoond.

5) ☀️

Als u de resultaten niet wilt weergegeven, drukt u op de knop **M** RETURN.

6) ☀️

Wanneer AUTOM. SETUP uitgevoerd wordt via SETUP MENU, wordt het menuselectiescherm van SETUP MENU weergegeven.

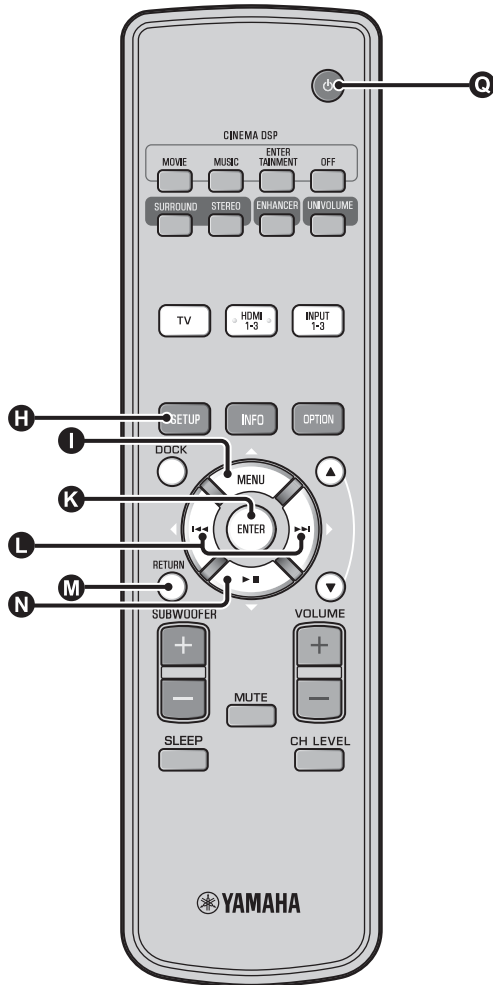

■ AUTOM. SETUP via instelmenu

- 1** Plaats de IntelliBeam-microfoon en druk op de knop **H** SETUP.
- 2** Druk op **I** Δ / **N** ∇ om "AUTOM. SETUP" te selecteren en druk vervolgens op de knop **K** ENTER.
- 3** Druk op **I** Δ / **N** ∇ om een van de onderstaande items te selecteren en druk vervolgens op **K** ENTER.

Selecteerbare items:

"BEAM+GELUID OPTIM." (Optimaliseren van geluidsbundels en geluid)

Als u de instellingen voor het eerst doorvoert, is het aan te raden deze optimalisatiemethode te kiezen.

Dit menu neemt ongeveer drie minuten in beslag.

"ALLEEN BEAM OPTIM." (Alleen optimaliseren geluidsbundels)

Hiermee kunt u de hoeken van de geluidsbundels optimaliseren om de weergave aan te passen aan uw luisteromgeving.

Dit menu neemt ongeveer één minuut in beslag.

"ALLEEN GELUID OPTIM." (Alleen geluidsoptimalisatie)

Hiermee kunt u de vertraging, het volume en de kwaliteit van de geluidsbundels optimaliseren om de weergave aan te passen aan uw luisteromgeving. U dient de geluidsbundelhoek te optimaliseren met "ALLEEN BEAM OPTIM." alvorens te starten met "ALLEEN GELUID OPTIM.". In de volgende gevallen kunt u het beste deze optimalisatiemethode kiezen:

- Als u de gordijnen in uw kamer heeft geopend of juist gesloten voor u het toestel gaat gebruiken
- Als u de hoeken van de geluidsbundels met de hand heeft ingesteld

Dit menu neemt ongeveer twee minuten in beslag.

- 4** Sluit de IntelliBeam-microfoon aan op dit toestel nadat het scherm "AUTOM. SETUP (MICROFOON AANSLUITEN SVP)" weergegeven wordt.

Meer informatie over het installeren en aansluiten van de IntelliBeam-microfoon vindt u bij "Installeren van de IntelliBeam-microfoon (p. 11)".

ⓘ Opmerking

De beste instelling kan niet uitgevoerd worden als u in de kamer bent. Verlaat de kamer binnen 10 seconden na op **K** ENTER gedrukt te hebben in stap 4.

- 5** Voer stap 4, 5 en 6 uit van "AUTOM. SETUP gebruiken (IntelliBeam) (p. 13)".
- 6** Verwijder de IntelliBeam-microfoon wanneer de instelling voltooid is.

■ Foutmeldingen voor AUTOM. SETUP

Als er een foutmelding op uw TV verschijnt, controleer dan de lijst met foutmeldingen om het probleem op te lossen en volg vervolgens de onderstaande procedure.

[ERROR E-1]: druk op de knop **K** ENTER om de procedure AUTOM. SETUP opnieuw uit te voeren. Of druk op de knop **L** ▷ om de meting verder te zetten.

[ERROR E-7]: druk op de knop **A** ⏻ om de stand-bystand in te schakelen en voer vervolgens de procedure AUTOM. SETUP nogmaals uit na dit toestel te hebben ingeschakeld.

Overige fouten: druk op de knop **M** RETURN om de handeling te annuleren en voer vervolgens de procedure AUTOM. SETUP nogmaals uit.

Als het probleem moeilijk op te lossen is, configureert u de instellingen handmatig in "SETUP MENU" (p. 32).

ERROR E-1: TEST SVP IN EEN STILLERE OMGEVING.	
Oorzaak	Oplossing
Er is te veel ongewenste ruis of ander storend geluid in uw luisterruimte.	Zorg ervoor dat uw luisterruimte zo stil mogelijk is. Misschien moet u een bepaalde tijd tijdens de dag kiezen wanneer er zo min mogelijk storend geluid van buiten komt.

ERROR E-2: GEEN MIC. AANGESLOTEN. SVP DE MIC. NAKIJKEN EN PROBEER OPNIEUW.	
Oorzaak	Oplossing
De IntelliBeam-microfoon is niet aangesloten op dit toestel of is niet verbonden tijdens de procedure AUTOM. SETUP.	Sluit de IntelliBeam-microfoon goed aan op dit toestel.

ERROR E-3: ONVERWACHTE STORING GEVONDEN. PROBEER SVP OPNIEUW.	
Oorzaak	Oplossing
Er zijn andere handelingen uitgevoerd op dit toestel terwijl de procedure AUTOM. SETUP bezig was.	Voer geen andere handelingen uit terwijl de procedure AUTOM. SETUP bezig is.

ERROR E-4: KIJK SVP DE POSITIE VAN DE MIC. NA. DEZE HOORT VOOR DE SOUND PROJECTOR TE ZIJN. PROBEER SVP OPNIEUW.	
Oorzaak	Oplossing
De IntelliBeam-microfoon bevindt zich niet recht voor het toestel.	Zorg ervoor dat de IntelliBeam-microfoon zich recht voor het toestel bevindt.

ERROR E-5: KIJK SVP DE POSITIE VAN DE MIC. NA. DEZE HOORT VERDER DAN 1.8M TE ZIJN. PROBEER SVP OPNIEUW.	
Oorzaak	Oplossing
De IntelliBeam-microfoon bevindt zich niet op de juiste afstand van het toestel.	Zorg ervoor dat de IntelliBeam-microfoon zich op meer dan 1,8 m van de voorkant van het toestel bevindt en op minder dan 1 m hoogteverschil ten opzichte van het midden van het toestel.

ERROR E-6: VOLUME NIVEAU IS LAGER DAN VERWACHT. KIJK SVP DE POSITIE/CONNECTIE VAN DE MIC. NA EN PROBEER OPNIEUW.	
Oorzaak	Oplossing
De IntelliBeam-microfoon kan het door dit toestel geproduceerde geluid niet correct waarnemen omdat het volume te laag is.	Zorg ervoor dat de IntelliBeam-microfoon correct is aangesloten op het toestel en goed staat opgesteld. Als het probleem zich blijft voordoen, dient u contact op te nemen met uw dichtstbijzijnde bevoegde Yamaha-servicecentrum.

ERROR E-7: ONVERWACHTE ERROR GEVONDEN. SVP UITSCHAKELLEN EN PROBEER OPNIEUW.	
Oorzaak	Oplossing
Er heeft zich een interne systeemfout voorgedaan.	Druk op de knop A ⏻ om de stand-bystand in te schakelen en voer vervolgens de procedure AUTOM. SETUP nogmaals uit na dit toestel te hebben ingeschakeld.

ERROR E-8: EEN HOOFDTELEFOON IS AANGESLOTEN. KOPPELT U SVP DE HOOFDTELEFOON LOS EN PROBEER OPNIEUW.	
Oorzaak	Oplossing
Er is een hoofdtelefoon aangesloten.	Koppel de hoofdtelefoon los en probeer opnieuw.

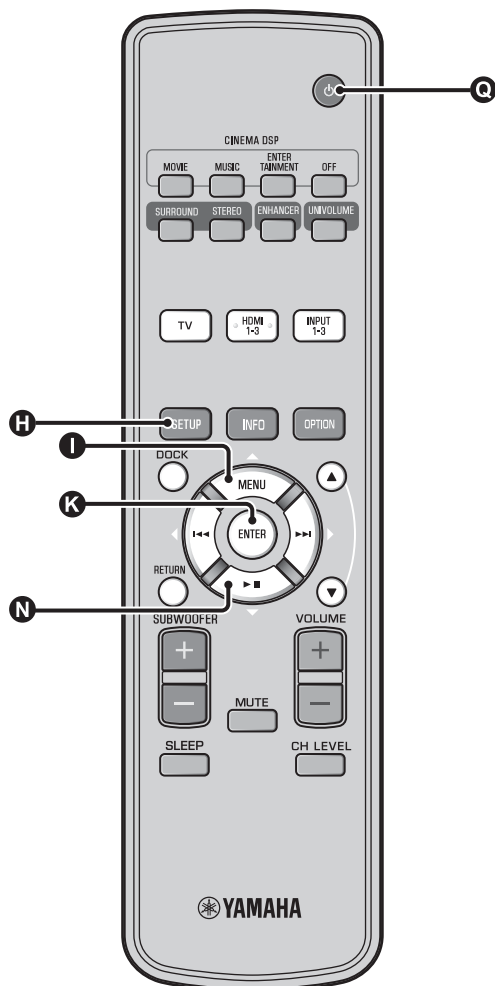

Verschillende meetresultaten opslaan (geheugeninstelfunctie)

U kunt de huidige geluidsbundel- en geluidinstellingen opslaan in het systeemgeheugen van dit toestel. Het kan handig zijn om verschillende instellingen voor verschillende omstandigheden van uw luisteromgeving op te slaan. Als er bijvoorbeeld gordijnen hangen in het pad van een geluidsbundel, hangt de geluidswaergave mede af van het feit of de gordijnen open of dicht zijn.

Als uw kamer gordijnen heeft, raden we u aan de onderstaande procedure te volgen.

1. Terwijl de gordijnen geopend zijn, voert u "BEAM+GELUID OPTIM." (p. 14) uit en slaat u de instellingen vervolgens op onder "GEHEUGEN 1".
2. Terwijl de gordijnen gesloten zijn, voert u "ALLEEN GELUID OPTIM." (p. 14) uit en slaat u de instellingen vervolgens op onder "GEHEUGEN 2".

Instellingen opslaan

1 Druk op de knop **H** SETUP.

2 Selecteer "GEHEUGEN" en druk op de knop **K** ENTER.

3 Druk op de knop **I** Δ / **N** ∇ om "OPSLAAN" te selecteren en druk vervolgens op de knop **K** ENTER.

4 Druk op de knop **I** Δ / **N** ∇ om het gewenste geheugennummer te selecteren en druk vervolgens op de knop **K** ENTER. ¹⁾

Selecteerbare items: GEHEUGEN 1, GEHEUGEN 2, GEHEUGEN 3

"GEHEUGEN 1 NU OPSLAAN ?" wordt weergegeven wanneer het geheugennummer geselecteerd is.

5 Druk op de knop **K** ENTER.

"GEHEUGEN 1 OPSLAAN..." wordt weergegeven en de instelling wordt opgeslagen.

1)

- Als er reeds systeeminstellingen zijn opgeslagen onder het geselecteerde geheugennummer, worden de oude instellingen door het toestel overschreven.
- De geheugenfunctie kan niet worden ingesteld wanneer "MEMORY PROTECT" ingesteld is op "ON" bij ADVANCED SETUP (p. 41).

■ Instellingen laden

1 Druk op de knop **H** SETUP.

2 Selecteer "GEHEUGEN" en druk op de knop **K** ENTER.

3 Druk op de knop **I** Δ / **N** ∇ om "LADEN" te selecteren en druk vervolgens op de knop **K** ENTER.

4 Druk op de knop **I** Δ / **N** ∇ om het te laden geheugennummer te selecteren en druk vervolgens op de knop **K** ENTER.

Selecteerbare items: GEHEUGEN 1, GEHEUGEN 2, GEHEUGEN 3

"GEHEUGEN 1 NU LADEN ?" wordt weergegeven wanneer het geheugennummer geselecteerd is.

5 Druk op de knop **K** ENTER.

"GEHEUGEN 1 NU LADEN..." wordt weergegeven en de instelling wordt geladen.

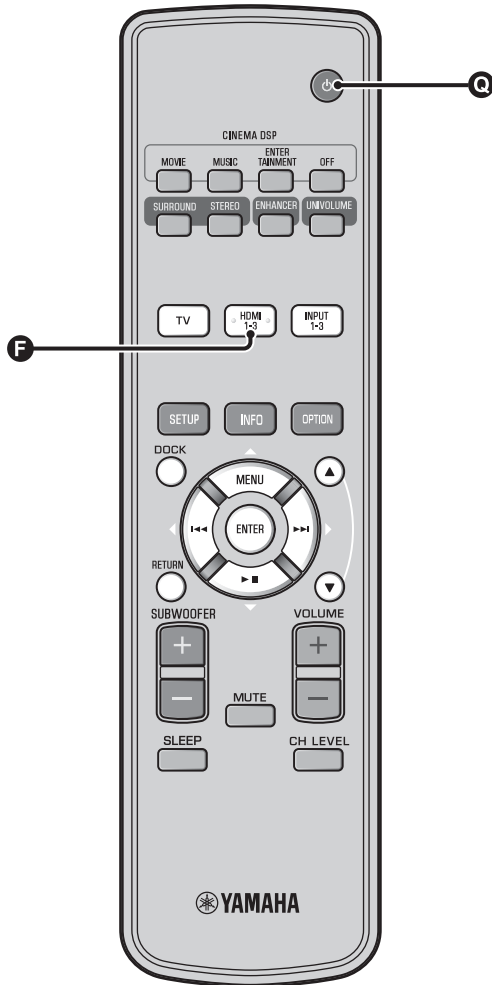

Het toestel bedienen met de afstandsbediening van de tv

Wat is de HDMI-regelfunctie?

U kunt de afstandsbediening van de tv gebruiken om dit toestel te bedienen als uw tv de HDMI-regelfunctie ondersteunt (bv. REGZA Link) en aangesloten is op de HDMI OUT (ARC)-aansluiting van dit toestel. ¹⁾

Afstandsbediening van de tv (voorbeeld)



1)

- Zelfs als uw TV de HDMI regelfunctie ondersteunt, is het mogelijk dat sommige functies niet beschikbaar zijn. Zie de bij uw TV geleverde handleiding voor details.
- Als u gebruik maakt van HDMI om dit toestel aan te sluiten op een toestel (bv. een Blu-ray Disc-speler) die de HDMI-regelfunctie ondersteunt, kunt u dat toestel bedienen met behulp van de HDMI-regelfunctie.
- Wij raden u aan gebruik te maken van producten (TV, Blu-ray/DVD-speler, etc.) van dezelfde fabrikant.

Instellen van de HDMI-regelfunctie

1 Schakel alle componenten in die verbonden zijn met dit toestel via HDMI.

2 Controleer alle componenten die via HDMI aangesloten zijn en schakel de HDMI-regelfunctie van elke component in.

Stel voor dit toestel "HDMI INSTELLING" in op "AAN" (zie p. 39). ²⁾

Raadpleeg de handleiding van elke externe component voor meer informatie. ³⁾

3 Zet de TV eerst uit en dan weer aan.

Registreren van HDMI-componenten op de tv ⁴⁾

1 Selecteer dit toestel als de ingangsbron van de TV.

2 Schakel de component in die de HDMI-regelfunctie ondersteunt (bv. Blu-ray Disc-speler) en aangesloten is op dit toestel.

3 Stel de ingang van dit toestel in op de Blu-ray Disc-speler en controleer of het beeld van de speler correct wordt weergegeven.

Bij het aansluiten van de Blu-ray Disc-speler via de HDMI 1-aansluiting, drukt u één keer op de ingangskleuzetoets **F** om het volgende weer te geven.

Signaalbronnaam

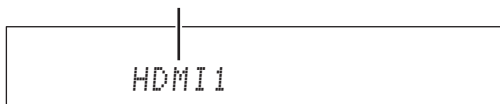

4 Controleer of de HDMI-regelfunctie werkt (schakel dit toestel in of pas het volumeniveau aan met behulp van de afstandsbediening van de tv).

Als de HDMI-regelfunctie niet werkt

Controleer het volgende:

- De tv is aangesloten op de HDMI OUT (ARC)-aansluiting van dit toestel.
- "HDMI INSTELLING" (zie p. 39) is ingesteld op "AAN" in het instelmenu.
- De HDMI-regelfunctie is ingeschakeld op de tv. (Controleer ook de verwante instellingen zoals de aan/uit-interlockfunctie of de luidsprekerprioriteit.)

De HDMI-regelfunctie werkt niet, zelfs niet na het controleren van de bovenstaande punten.

- Schakel dit toestel en de tv uit en vervolgens weer in.
- Koppel de netsnoeren van de tv en dit toestel los en sluit deze opnieuw aan.
- Wijzig na het selecteren van INPUT1, INPUT2, INPUT3 of DOCK de ingang van de tv en dit toestel naar dezelfde ingang.

De aansluitingsmethode en de aangesloten componenten wijzigen

Wanneer de aangesloten componenten en aansluitingen gewijzigd worden, reset u het toestel met behulp van de volgende procedures.

1 Schakel de HDMI-regelfunctie van de tv en de speler uit, schakel alle aangesloten apparaten uit en wijzig de aansluitingen.

2 Voer stap 1 tot 3 uit van "Instellen van de HDMI-regelfunctie".

2)

• De standaardinstelling is "UIT".

Wanneer "HDMI INSTELLING" ingesteld is op "AAN" in het instelmenu:

- Zelfs als u op de knop **⏻** **⏪** drukt, wordt het toestel niet volledig uitgeschakeld en worden er signalen uitgevoerd van de HDMI IN-aansluiting naar de HDMI OUT (ARC)-aansluiting.
- Selecteer vóór het drukken op de knop **⏻** **⏪** de signaalbronnen die aangesloten zijn op HDMI IN (1 tot 3).
- Afhankelijk van de tv kunnen handelingen met de tv, zoals het wijzigen van het kanaal, zorgen voor een wijziging van de instelling van de surroundmodi van dit toestel.

3)

Voorbeeld van tv-instellingen

- Selecteer in het instelmenu van uw tv "Koppelingsinstelling" → "HDMI-regelinstelling" (voorbeeld) en stel vervolgens een instelling zoals "HDMI-regelfunctie" in op "AAN" (voorbeeld).
- Een instelling als "Luidsprekerprioriteit" moet ingesteld worden op "AV-versterker".

4)

Voor sommige HDMI-componenten moet u alleen de HDMI-regelfunctie instellen. In dit geval is het niet nodig om HDMI-componenten te registreren bij de tv.

Afspeelfuncties

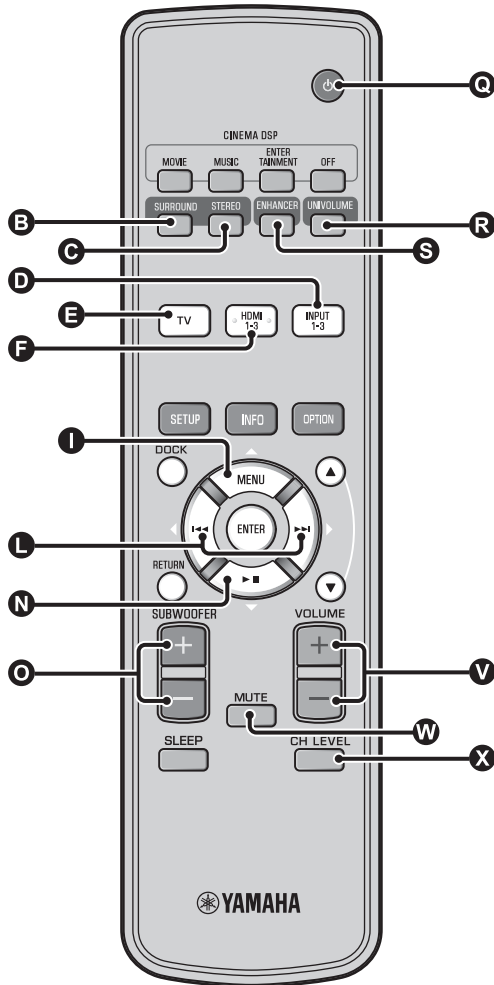

Basishandelingen voor het afspelen

- 1** Druk op de knop **A** (power icon) om dit toestel in te schakelen.
- 2** Schakel de componenten (tv, Blu-ray Disc-speler, gameconsole enz.) in die aangesloten zijn op dit toestel.
- 3** Selecteer een component die u wilt beluisteren door te drukken op de ingangskeuzetoets (**D**, **E**, **F**) die overeenstemt met de ingang van de externe component.

Wanneer u bijvoorbeeld een Blu-ray Disc-speler die aangesloten is op de HDMI IN 1-aansluiting wilt afspelen, selecteert u HDMI1 door te drukken op de ingangskeuzetoets **F** zoals hieronder weergegeven.

Signaalbronnaam

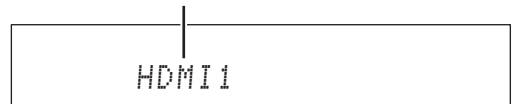

- 4** Geef de component weer die u geselecteerd hebt in stap 3.
- 5** Druk op de knop **V** VOLUME +/- om het volume te regelen. ^{1) 2) 3)}
Druk op de knop **O** SUBWOOFER +/- om de subwoofer te regelen. ⁴⁾
- 6** Selecteer de surround- of de stereomodus en stel uw geluidsvoorkeuren in. (p. 21)

Druk op de knop **A** (power icon) om de stand-bystand te activeren.

1)

Wanneer er zowel door de luidspreker van de tv als door dit toestel geluid wordt uitgevoerd, dempt u het geluid van de tv.

2)

Het geluid dempen

Druk op de knop **W** MUTE. Wanneer de dempfunctie geactiveerd is, knippert de VOL-indicator op het uitleesvenster op het voorpaneel. Om het volume opnieuw te activeren, drukt u nogmaals op de knop

W MUTE of drukt u op de knop **V** VOLUME +/- .

3) **Opmerking**

Wanneer geluid dat wordt ingevoerd via HDMI IN uitgevoerd wordt door de tv, wordt het volumeniveau niet gewijzigd, zelfs niet als u op de knop **V** VOLUME +/- of **W** MUTE drukt.

4)

- Het subwoofervolume van dit toestel kan afzonderlijk van het hoofdvolume geregeld worden.
- Wij raden u aan het subwoofervolume 's avond te verlagen.

Uw geluidsvoorkeuren instellen

Schakelen tussen stereo-/surroundgeluid

Bij het afspelen van stereogeluid.

Druk op de knop  STEREO om over te schakelen naar de stereomodus.

Bij het afspelen van surroundgeluid.

Druk op de knop  SURROUND om over te schakelen naar de surroundmodus.

Digitaal gecomprimeerde indelingen (MP3, WMA enz.) afspelen met een verrijkt geluid (Compressed Music Enhancer)

U kunt digitaal gecomprimeerde indelingen zoals MP3 en WMA afspelen met een dynamische uitbreiding van de lage en hoge tonen.

Druk op de knop  ENHANCER om deze functie in/uit te schakelen. ⁵⁾

Automatisch aanpassen van het volumeniveau (UniVolume)

Tijdens het kijken naar de tv kunt u de volumeverschillen uitbalanceren, wat zorgt voor een aangename luisterervaring in de volgende gevallen.

- Bij het wijzigen van het kanaal
- Bij het omschakelen van een tv-programma naar een reclameboodschap
- Bij het starten van een nieuw programma

Druk op de knop  UNIVOLUME om deze functie in/uit te schakelen. ⁶⁾

Regeling van de volumebalans

Gebruik deze functie om de volumebalans aan te passen voor elk kanaal tijdens het afspelen. ⁷⁾

1 Druk op de knop  CH LEVEL.

2 Druk op de knop   /  om de regelbare kanalen te selecteren uit:

Left LV: linksvoor

Right LV: rechtsvoor

Center LV: midden

Sur.L Lv: surround links

Sur.R Lv: surround rechts

SWFR Lv: subwoofer

Wanneer Mijn Surround geselecteerd is:

CenterLv: midden

SurLR Lv: surround links en rechts

SWFR Lv: subwoofer

3 Druk op de knop   /  om het volume te regelen. ⁸⁾

Instelbaar bereik: -10,0 dB tot +10,0 dB

4 Druk op de knop  CH LEVEL om het menu te verlaten.

5)

- De standaardinstelling is "Aan" voor de ingang DOCK en "Uit" voor andere ingangen.
- Compressed Music Enhancer werkt niet wanneer de bron gebruik maakt van digitale audiosignalen:
 - Dolby TrueHD, DTS-HD Master Audio enz.
 - Signalen met een bemonsteringsfrequentie van meer dan 48 kHz.

6)

- De standaardinstelling is "Uit".
- Druk op de knop  UNIVOLUME om UniVolume in te stellen op "Uit".
- Wij raden aan de functie UniVolume tijdens de weergave van muziek uit te zetten.

7)

Raadpleeg "Volumeniveau voor elk kanaal met testtonen (**p. 37)" voor het aanpassen van het testgeluid.

8)

Voorbeeld van volumebalans

- Als u worden niet goed hoort: selecteer Center Lv (midden) om het niveau te verhogen.
- Als het geluid niet als surroundgeluid klinkt: selecteer Sur.L LV (surround links) en Sur.R LV (surround rechts) om het niveau te verhogen.
- Het volume van de subwoofer kan ook worden aangepast met behulp van de knop  SUBWOOFER +/-.

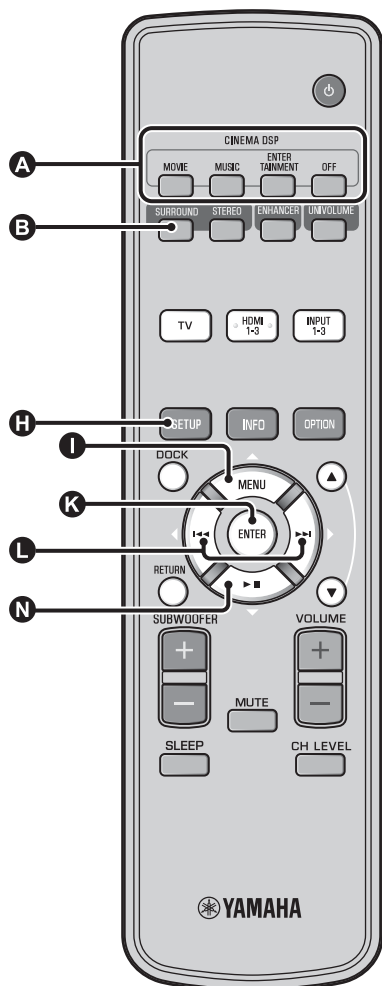

Genieten van een realistisch surroundgeluid (CINEMA DSP)

Speel surroundgeluiden af met de exclusieve CINEMA DSP van Yamaha. ¹⁾

1 Druk op de knop **B** SURROUND om over te schakelen naar de surroundmodus.

2 Druk herhaaldelijk op de gewenste **A** CINEMA DSP-knop. ^{2) 3)}

De CINEMA DSP-categoriernaam wordt weergegeven op het display van het voorpaneel en de CINEMA DSP-indicator (☀p. 47) licht op.

MOVIE	
Sci-Fi	Dit programma geeft gesproken teksten (dialogen) en speciale geluidseffecten, zoals in de nieuwste science-fiction films, duidelijk weer en creëert voor u een weidse en uitgestrekte cinematografische ruimte.
Adventure	Dit programma reproduceert een spannende geluidsomgeving voor de nieuwste actiefilms en laat u de dynamiek en de opwinding meemaken van snelle actiescènes.
Spectacle	Dit programma reproduceert een breed opgezette en grandioze geluidsomgeving en geeft extra nadruk aan spectaculaire scènes met sterke visuele stimuli.

1) ☀

CINEMA DSP

Dit toestel is voorzien van een Yamaha CINEMA DSP-processor (digitale geluidsveldverwerking) met een aantal geluidsveldprogramma's waarmee u uw luisterervaring een extra dimensie kunt geven. De meeste CINEMA DSP-programma's zijn exacte digitale reproducties van de daadwerkelijke akoestiek in beroemde concertzalen, muziekhallen en bioscopen.

2) ☀

De CINEMA DSP-programma's zijn niet beschikbaar in de volgende omstandigheden.

- Bij het afspelen van HD-audiosignalen op een Blu-ray Disc.
- Audiosignalen met een bemonsteringsfrequentie van meer dan 96 kHz worden afgespeeld.
- Bij het gebruik van de functie Mijn Surround (☀p. 23).
- Bij het afspelen van stereogeluid.

3) ☀

Het toestel onthoudt automatisch de instellingen die worden toegewezen aan elke ingang. Wanneer u een andere ingang selecteert, activeert het toestel automatisch de laatste instellingen voor de geselecteerde ingang.

MUSIC
<p>Music Video</p> <p>Dit programma geeft een levendige atmosfeer en geeft u het gevoel alsof u daadwerkelijk aanwezig bent bij een jazz of rock concert.</p>
<p>Concert Hall</p> <p>Dit programma geeft een rijk omhullend effect alsof u zich dicht bij het midden van het podium bevindt in een grote, ronde concertzaal met een groot gevoel van directe aanwezigheid, met de nadruk op de verlenging van het geluid.</p>
<p>Jazz Club</p> <p>Dit programma recreëert de akoestiek van "The Bottom Line", een beroemde jazzclub in New York, zodat u het gevoel krijgt alsof u recht voor het podium zit.</p>

ENTERTAINMENT
<p>Sports</p> <p>Dit programma bootst de energie na die inherent is aan live sportuitzendingen, met de commentaarstem in het midden en daaromheen uitwaaiend de algehele atmosfeer van het stadion, zodat het lijkt alsof u echt langs de lijn zit.</p>
<p>Talk Show</p> <p>Dit programma produceert de opwindende van live talkshows. Het versterkt de sfeer van vrolijkheid, terwijl de gesprekken op een comfortabel volumenniveau worden gehouden.</p>
<p>Drama</p> <p>Dit programma stabiliseert natrillingen voor een brede verscheidenheid aan filmgenres, van serieuze drama's tot musicals en komedies, en levert een optimaal 3D gevoel waarbij effecttonen en achtergrondmuziek zacht, maar helder rond duidelijk verstaanbare woorden worden geproduceerd.</p>
<p>Game</p> <p>Dit geluidsveld is geschikt voor rollenspellen en avonturen. Het maakt gebruik van de geluidseffecten voor films om de diepte en het ruimtelijke gevoel van het veld tijdens het spelen weer te geven, terwijl er ook zoveel mogelijk recht wordt gedaan aan de filmische surround effecten in het spel.</p>
<p>Mch Stereo</p> <p>Dit programma mengt multikanaals bronnen terug tot 2 kanalen en geeft vervolgens het geluid weer via alle luidsprekers en produceert stereo geluid met een breed bereik. Het is ideaal voor achtergrondmuziek op feesten, enz.</p>

OFF (DSP Off)
<p>Sur.Decoder (surrounddecoder)</p> <p>Dit programma speelt surroundgeluid af zonder het geluidseffect CINEMA DISP.</p>

Wijzigen van de audioweergavemethode voor surround weergave

U kunt het aantal weergavekanalen voor geluidsbundels en de audioweergavemethode instellen.

1 Druk op de knop **H** SETUP.

2 Gebruik de knop **I** Δ / **N** ∇ en **K** ENTER om "Sound Setup" te selecteren.

3 Gebruik de knop **I** Δ / **N** ∇ en **K** ENTER om "Sound Out" te selecteren.

4 Gebruik de knop **I** Δ / **N** ∇ en **K** ENTER om "Ch Out" te selecteren.

5 Druk op de knop **L** $\langle \rangle$ om het aantal weergavekanalen te selecteren.

Selecteerbare items: 5.1ch, 7.1ch, Auto ch* ⁴⁾

6 Druk op de knop **N** ∇ om "Sur." te selecteren.

7 Druk op de knop **L** $\langle \rangle$ om de gewenste audioweergavemethode te selecteren. ⁵⁾

Selecteerbare items:
 (Wanneer 5.1ch geselecteerd is) 5Beam, St+3Beam, 3Beam, My Sur.
 (Wanneer 7.1ch geselecteerd is) 5Beam+2, St+3Beam2, 3Beam, My Sur.

8 Druk op de knop **H** SETUP om het menu te verlaten.

Vervolg op de volgende pagina. \rightarrow

4)

- De standaardinstellingen zijn gemarkeerd met "*".
- Wanneer "Auto ch" (automatisch) ingesteld is. Bij ingangssignaal 2-kan./5-kan. \rightarrow 5.1-kan.-uitvoer
Bij ingangssignaal 6.1-kan./7.1-kan. \rightarrow 7.1-kan.-uitvoer

5)

"Hoofdtelefoon" wordt weergegeven wanneer er een hoofdtelefoon aangesloten is; de instelling kan niet gewijzigd worden.

■ **Selecteerbare items: "Sur. (surround)"**

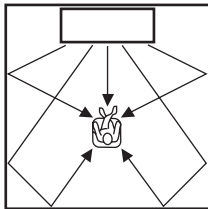
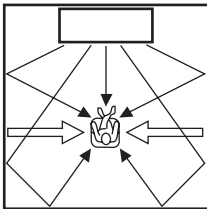
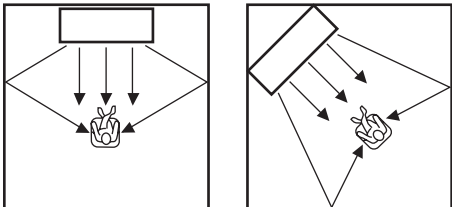
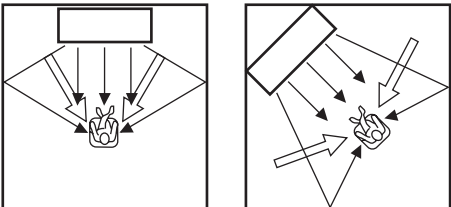
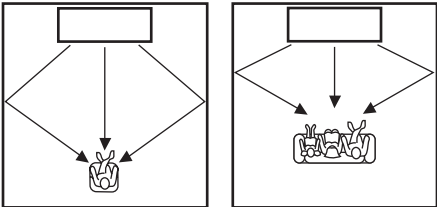
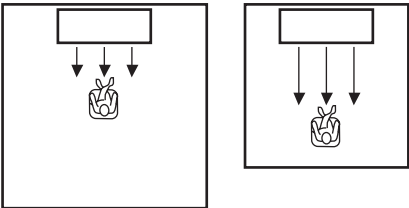
	Geluidsbundelstanden voor "5.1ch"	Geluidsbundelstanden voor "7.1ch"
Voor het ten volle genieten van surroundgeluidseffecten van films enz.	<p>5 Beam (5 Beam)</p>  <p>Produceert geluidsbundels via de linker- en rechtervoor-, midden- en linker- en rechtersurroundkanalen.</p>	<p>5Beam+2 (5Beam Plus2)</p>  <p>Produceert geluidsbundels via de linker- en rechtervoor-, midden- en linker- en rechtersurroundachterkanalen. Rechter en linker surround kanaalbronnen worden gemengd voortgebracht via de rechter en linker voor-kanalen en de rechter en linker surround achter-kanalen.</p>
Voor het bekijken van live-opnames op een Blu-ray Disc	<p>St+3Beam (Stereo+3Beam)</p>  <p>Produceert normaal geluid via de linker en rechter voor-kanalen en geluidsbundels via de linker en rechter surround kanalen en het middenkanaal.</p>	<p>St+3Beam2 (St+3Beam Plus2)</p>  <p>Produceert normaal geluid via de linker en rechter voor-kanalen en geluidsbundels via de linker en rechter surround achter-kanalen en het middenkanaal. Rechter en linker surround kanaalgeluiden worden weergegeven door gebruik te maken van het rechter en linker voor-kanaalgeluid en de rechter en linker surround achter-geluidsbundels.</p>
Voor het genieten van films met het gezin, of wanneer de luisterpositie zich dicht bij de achterzijde van de muur bevindt.	<p>3 Beam (3 Beam)</p> <p>Er worden geluidsbundels geproduceerd voor de linker en rechter voor-kanalen en het middenkanaal.</p> <p>Andere kanaalsbronnen worden gemengd in de rechter- en linkervoorkanalen.</p> 	
Voor kleine luisterruimtes of wanneer surroundgeluids effecten niet waarneembaar zijn wegens de omstandigheden in de luisterruimte.	<p>My Sur. (Mijn Surround)</p> <p>Om ten volle te kunnen genieten van het effect van Mijn Surround, moet uw luisterpositie naar de voorkant van dit toestel gericht zijn.</p> <p>Zelfs als de surroundgeluidseffecten niet merkbaar zijn bij een andere instelling, kunt u met deze instelling toch genieten van geluid met surroundeffecten.</p> 	

Instelling surrounddecoder

Wanneer dit toestel 2-kanaals- of 5.1-kanaalsbronnen afspeelt in de surroundmodus, maakt de surrounddecoder het mogelijk om deze af te spelen met 7.1 kanalen. ¹⁾ U kunt genieten van heel wat verschillende surroundgeluidseffecten door de decoder te wijzigen. ²⁾

Selecteer en activeer "Sur.Dec.Mode" in het optiemenu.

Raadpleeg "Instellingen configureren voor elke signaalbron (Optiemenu)" op pagina 27 voor meer informatie over het gebruik van het optiemenu.

Beschikbare decoders en aanbevolen bronnen

2-kan. → 5-kan.

Decoder		Aanbevolen bron
Pro Logic (Dolby Pro Logic)	–	Alle bronnen
PLII (Dolby Pro Logic II)	Movie Music Game	Films Muziek Spelletjes
Neo:6 (DTS Neo:6)	Cinema Music	Films Muziek

2-kan. → 7-kan.

Decoder		Aanbevolen bron
PLIIX (Dolby Pro Logic IIX)	Movie Music Game	Films Muziek Spelletjes
Neo:6 (DTS Neo:6)	Cinema Music	Films Muziek

1)

5.1-kanaalsbronnen afspelen met de surrounddecoder

Wanneer "Ch Out" (kanaaluitvoer) ingesteld is op "7.1ch", bewerkt dit toestel 5.1-kanaalsbronmateriaal en geeft dit vervolgens weer in tot 7.1-kanaalsurround (p. 23). Eén van de volgende decoders wordt automatisch geselecteerd, afhankelijk van de ingangssignalen.

5.1-kanaalssignaalbron	Decoder
PCM, Dolby Digital, Dolby Digital EX, Dolby TrueHD, Dolby Digital Plus	Dolby Pro Logic IIX film/muziek
DTS Digital, DTS-ES matrix, DTS-HD Master Audio, DTS-HD High Resolution Audio	DTS-ES matrix
DTS-ES gescheiden	DTS-ES gescheiden

2)

- De decoders zijn alleen beschikbaar wanneer surroundweergave geselecteerd is.
- De beschikbare decoders variëren afhankelijk van de instelling voor "Ch Out" (p. 24).
- Tijdens het afspelen in stereo (p. 21) of tijdens het gebruik van de functie Mijn Surround (p. 23), werkt de surrounddecoder niet.

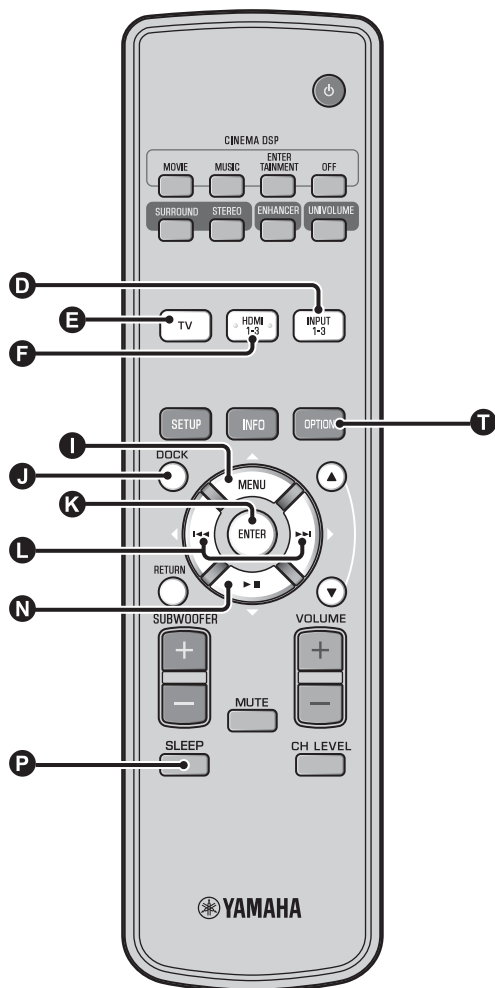

Nuttige functies gebruiken

Luisteren met een hoofdtelefoon

Sluit een hoofdtelefoonstekker aan op de PHONES-aansluiting (☞p. 46) van dit toestel. ¹⁾

Surroundgeluid met een hoofdtelefoon

Dankzij de nieuw ontwikkelde 7.1-kanaalssurroundtechnologie voor hoofdtelefoons kunt u genieten van surround- en stereogeluiden door een hoofdtelefoon op dezelfde manier als een luidspreker te gebruiken (☞p. 21). Tijdens het gebruik van een hoofdtelefoon kunt u ook CINEMA DSP (☞p. 22) wijzigen.

1) ☞

- Het hoofdtelefoonvolume, de toonregeling en het LFE-niveau kunnen afzonderlijk worden ingesteld.
- Als de lage klanken te veel aanwezig zijn bij het afspelen van 5.1 of 7.1 kanalen die het LFE-kanaal (0.1ch) bevatten, kunt u dit verhelpen door het LFE-niveau te verlagen. (☞p. 36)

Slaaptimer/automatische uitschakelfunctie

Met deze functie kunt u het toestel zichzelf uit (standby) laten schakelen na een door u bepaalde tijd.

Druk herhaaldelijk op de knop **P** SLEEP.

De tijd voor het toestel overschakelt naar de stand-bystand wijzigen. De SLEEP-indicator (☞p. 47) knippert in het uitleesvenster op het voorpaneel.

De SLEEP-indicator in het uitleesvenster op het voorpaneel licht op; de slaaptimer is geactiveerd.²⁾

Selecteerbare items: Sleep 120 min., Sleep 90 min., Sleep 60 min., Sleep 30 min., AutoPowerDown, Off

■ Automatische uitschakelfunctie³⁾

Wanneer AutoPowerDown ingesteld is, schakelt het toestel 10 minuten nadat de geselecteerde signaalbron werd uitgeschakeld of op stand-by werd gezet automatisch over naar de stand-bystand. Deze functie is handig om te vermijden dat u het toestel vergeet uit te schakelen.

Instellingen voor elke signaalbron (optiemenu)

Kies de instellingen op basis van de signaalbron (TV/HDMI1-3/INPUT1-3/DOCK). Beschikbare menu-items variëren afhankelijk van de geselecteerde signaalbron.

1 Druk op de ingangstoets (D, E, F, J) van de ingang waarvoor u de instellingen wilt wijzigen.

2 Druk op de knop **T OPTION.**

Het optiemenu wordt weergegeven op het uitleesvenster op het voorpaneel.

• Volume Trim

3 Selecteer de items door te drukken op de knop **I Δ /N ∇ en druk vervolgens op de knop **K** ENTER.**

4 Wijzig de instellingswaarde door te drukken op de knop **L \leftarrow / \rightarrow .**

5 Druk op de knop **T OPTION om het optiemenu te verlaten.**

2) 

- De slaaptimerinstelling wordt geannuleerd als het toestel op stand-by wordt gezet of als "Ui" geselecteerd is.
- Wanneer AutoPowerDown ingesteld is, licht de SLEEP-indicator niet op terwijl de ingangskomponent ingeschakeld is.

3) 

- Als het toestel bediend wordt gedurende de 10 minuten voordat de stand-bystand geactiveerd wordt, schakelt het toestel niet over naar de stand-bystand tot er weer 10 minuten verstreken zijn na de laatste handeling.

Optiemenu-items

De volgende menu-items zijn beschikbaar voor elke signaalbron.

Signaalbron	Menu-item
HDMI1-3	Volume Trim, Decoder Mode, Sur. Dec. Mode, Signal Info
TV	
INPUT1-3	
DOCK	Volume Trim, Sur. Dec. Mode, Connect, Disconnect, Pairing, Interlock ⁴⁾

De optiemenu-items worden hieronder weergegeven. Deze instellingen worden toegepast op de signaalbron die momenteel geselecteerd is. De standaardinstellingen zijn gemarkeerd met "•".

■ Het ingangsniveau van elke aansluiting aanpassen (Volume Trim)

Pas het ingangsniveau van elke aansluiting aan ter compensatie van variaties in het volumeniveau tussen de verschillende ingangsapparaten.

Instelbaar bereik: -6,0 dB tot 0,0 dB* tot +6,0 dB

■ Het af te spelen audiosignaal wijzigen (Decoder Mode)

Voor het selecteren van af te spelen digitale audiosignalen.

Selecteerbare items: Auto*, DTS

Auto: dit toestel selecteert automatisch het af te spelen audiosignaal. Selecteer normaal deze modus.

DTS: dit toestel speelt alleen DTS-signalen af.

■ De surrounddecoder instellen (Sur. Dec. Mode)

Zie "Uw geluidsvoorkeuren instellen" (☞p. 21) voor meer informatie.

- AutoPowerDown kan niet geselecteerd worden wanneer:

- Analoo (INPUT3) of DOCK geselecteerd is.
- TV of HDMI1-3 geselecteerd is en de HDMI-regelfunctie ingeschakeld is.

4) 

Meer informatie over Interlock vindt u bij "Afspelen van iPod/iPhone (☞p. 29)". Meer informatie over Aansluiten, Loskoppelen en Koppelen vindt u bij "Bluetooth-apparaten afspelen (☞p. 30)".

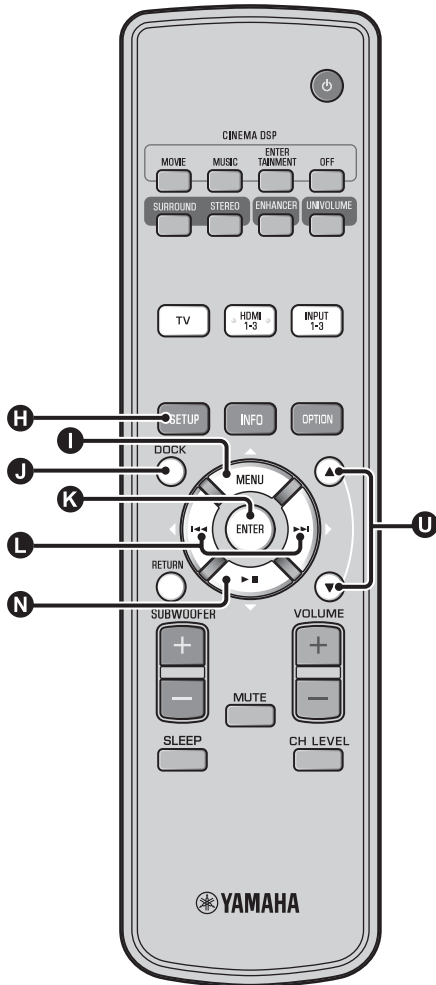

■ Weergeven van ingangssignaalinformatie (Signal Info)

Druk op de knop **I** Δ /**N** ∇ om de volgende informatie te wijzigen.

Format	Digitale audio-indeling
Channel	Het aantal kanalen opgenomen in het ingangssignaal (voor/surround/LFE (laagfrequente geluidseffecten)) Weergavevoorbeeld: [3/2/0.1] → Voor 3ch, Surround 2ch, LFE voor ingangssignaal ¹⁾
Sampling	Bemonsteringsfrequentie voor digitaal ingangssignaal
Bitrate	Bitrate per seconde van ingangssignaal
HDMI In	HDMI-videosignaalresolutie
HDMI Message	Wanneer er zich een fout voordoet bij HDMI (wordt alleen weergegeven wanneer er zich een fout heeft voorgedaan)

1)

Als het ingangssignaal kanalen bevat die niet kunnen worden weergegeven in de indeling getoond in het weergavevoorbeeld, zal het totale aantal kanalen worden weergegeven, zoals "5.1ch".

Afspelen van iPod/iPhone

U kunt muziek afspelen die opgeslagen is op uw iPod/iPhone als deze aangesloten is op het universele Yamaha iPod-station (optioneel, YDS-12 enz.) of het draadloze systeem voor iPod/iPhone (optioneel, YID-W10).

1 Plaats de iPod/iPhone in het universele Yamaha iPod-station of het draadloze systeem voor iPod/iPhone aangesloten op de DOCK-aansluiting.²⁾

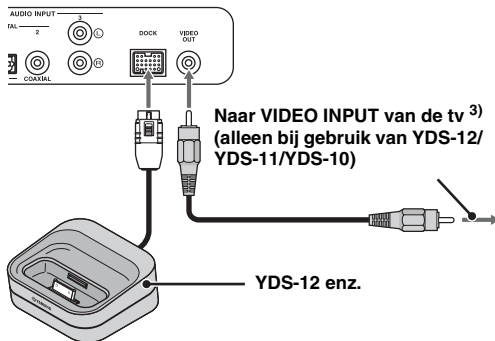

Plaats dit zo ver mogelijk van het toestel om ruis te vermijden.

2 Speel de iPod/iPhone af door het station te selecteren door te drukken op de knop **DOCK**.⁴⁾

2)

- Aansluiten wanneer dit toestel zich in de stand-bystand bevindt.
- Meer informatie over het aansluiten en instellen van de YDS-12 en YID-W10 vindt u in de handleidingen van deze apparaten.

3)

Bij gebruik van YDS-12, YDS-11 of YDS-10 met de videokabel met pinnen (bijgeleverd) voor het aansluiten van de VIDEO OUT-aansluiting van dit toestel op de VIDEO INPUT-aansluiting van de tv, kunt u iPod-/iPhone-video weergeven op de tv.

4) **Opmerkingen**

- Sommige functies zijn mogelijk niet beschikbaar afhankelijk van het model of de softwareversie van uw iPod/iPhone.
- Meer informatie over de meldingen die worden weergegeven op het scherm van de aangesloten iPod/iPhone vindt u bij "iPod/iPhone" (p. 44) in "Verhelpen van storingen".
- Zorg ervoor dat het volume op het minimumniveau staat voor u uw iPod/iPhone aansluit of verwijdert.

Bij het gebruik van het universele Yamaha iPod-station (optioneel, YDS-12 enz.)⁵⁾

Na de iPod/iPhone in het station te hebben geplaatst, kunt u de afstandsbediening van dit toestel gebruiken voor het afspelen. U kunt ook iPod-/iPhone-video weergeven op de tv.

K L N: voor het bedienen van het menu van de iPod.

U: voor het bedienen van het Click Wheel.

iPods/iPhones die worden ondersteund door het universele iPod-station (YDS-12/YDS-11/YDS-10):
(Vanaf september 2010)

- iPod touch, iPod mini, iPod (4e en 5e generatie), iPod Classic, iPod nano, iPhone, iPhone 3G, iPhone 3GS
- iPhones zijn niet compatibel met YDS-11/YDS-10.

Bij het gebruik van het draadloze systeem voor iPod (optioneel, YID-W10)⁶⁾

Na het aansluiten van de ontvanger op dit toestel en het plaatsen van de iPod/iPhone in de zender, kunt u de aangesloten iPod/iPhone gebruiken als een afstandsbediening tijdens het afspelen van muziek.

iPods/iPhones die worden ondersteund door het draadloze systeem voor iPod (YID-W10):

(Vanaf september 2010)

- iPod touch, iPod (5e generatie), iPod Classic, iPod nano, iPhone, iPhone 3G, iPhone 3GS

■ Koppelen met dit toestel (modus Interlock)⁷⁾

Bij gebruik van YID-W10 kunt u functies voor iPod/iPhone gebruiken wanneer "Interlock" ingesteld is op "On" in het optiemenu (p. 27).

- Wanneer het afspelen wordt gestart op de iPod/iPhone, wordt dit toestel ingeschakeld en wordt DOCK (iPod) automatisch geselecteerd als bron.
- Dit toestel schakelt automatisch over naar de stand-bystand wanneer het afspelen wordt gestopt of na een tijd wanneer de iPod/iPhone wordt verwijderd uit de zender.

5)

Dit toestel laadt de batterij op van een iPod/iPhone die geplaatst is in het universele Yamaha iPod-station aangesloten op de DOCK-aansluiting, zelfs wanneer dit toestel in de stand-bystand staat. "Charging" wordt weergegeven op het display van het voorpaneel.

6)

- Wanneer YID-W10 aangesloten is en "Interlock" ingesteld is op "On", wordt er ook in de stand-bystand geladen.
- Om het afspeelvolumen hoger in te stellen dan het maximumvolume van de iPod/iPhone, gebruikt u de afstandsbediening van dit toestel om het volume te regelen.

7)

Deze functie werkt met beltonen en applicatiegeluiden. Wanneer de iPhone ingesteld is op de stille stand, wordt dit toestel niet ingeschakeld met de beltoon.

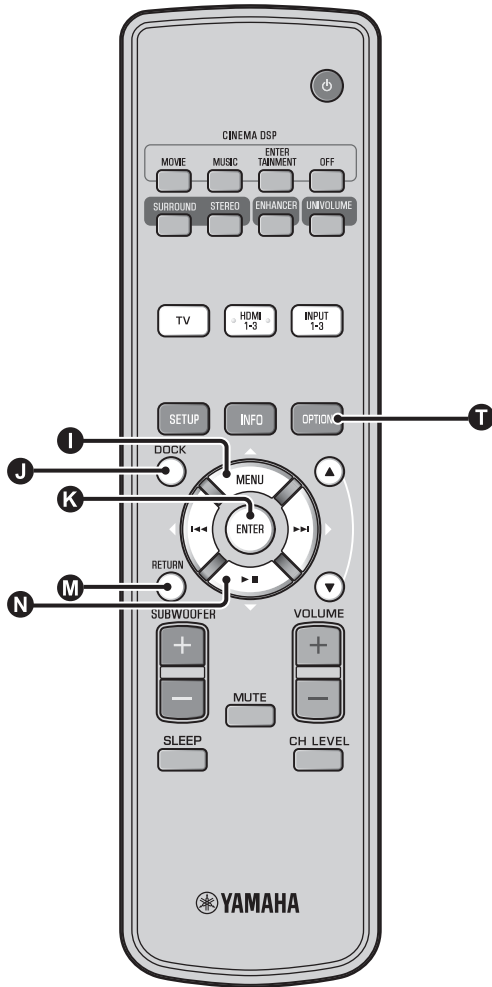

Bluetooth-apparaten afspelen

U kunt muziek afspelen die opgeslagen is op Bluetooth-apparaten (draagbare muziekspelers, computers met Bluetooth-functie enz.) die verbonden zijn met de draadloze Bluetooth-audio-ontvanger (optioneel, YBA-10).

Koppelen

Over "koppelen"

Koppelen betekent het registreren van een toestel voor communicatie. Het koppelen moet worden uitgevoerd vooraleer een Bluetooth-apparaat wordt gebruikt met de draadloze Bluetooth-audio-ontvanger van Yamaha en voor het eerst op het systeem wordt aangesloten, of als de geregistreerde koppelingsgegevens verwijderd werden. Om veiligheid te verzekeren, wordt een tijdslimiet van 8 minuten ingesteld voor het koppelen. Lees alle instructies en zorg ervoor dat u deze begrijpt voordat u begint.

1 Sluit zoals beschreven in stap 1 (p. 29) van "Afspelen van iPod/iPhone" de draadloze Bluetooth-audio-ontvanger (optioneel, YBA-10) aan op de DOCK-aansluiting. ¹⁾

2 Druk op de knop **DOCK** om de ingang in te stellen op DOCK.

3 Schakel het Bluetooth-apparaat dat u wilt koppelen in en activeer de koppelstand. ²⁾

4 Druk op de knop **OPTION**.

Het optiemenu voor DOCK wordt weergegeven op het scherm.

5 Selecteer "Pairing" door te drukken op de knop **△/N** en druk vervolgens op de knop **ENTER**. ³⁾

"Searching..." wordt weergegeven op het scherm wanneer de Bluetooth-verbinding gestart wordt.

6 Controleer of de draadloze Bluetooth-audio-ontvanger wordt herkend door het Bluetooth-apparaat.

Als het Bluetooth-apparaat de draadloze Bluetooth-audio-ontvanger van Yamaha herkent, wordt de naam van de audio-ontvanger (bijvoorbeeld "YBA-10 YAMAHA") weergegeven in de apparaatlijst van het Bluetooth-apparaat.

7 Selecteer de draadloze Bluetooth-audio-ontvanger in de apparaatlijst van het Bluetooth-apparaat en voer "0000" in als wachtwoord voor de verbinding.

Verbinden ⁴⁾

1 Druk op de knop **DOCK** om de ingang in te stellen op DOCK.

2 Druk op de knop **OPTION**.

3 Selecteer "Connect" en druk op de knop **ENTER**. ⁵⁾

4 Om de verbinding tussen de draadloze Bluetooth-audio-ontvanger en het Bluetooth-apparaat te verbreken, drukt u nogmaals op de knop **OPTION** om het optiemenu weer te geven, selecteert u "Disconnect" en drukt u op de knop **ENTER**.

1) 

Raadpleeg de handleiding van YBA-10 voor meer informatie.

2) 

Raadpleeg de handleiding van uw Bluetooth-apparaat voor meer informatie.

3) 

Om het koppelen te annuleren, drukt u op de knop **RETURN**.

4) 

Bij het activeren van de Bluetooth-verbinding via dit toestel, is het alleen mogelijk om verbinding te maken met het laatst aangesloten Bluetooth-apparaat.

5) 

- Meer informatie over meldingen vindt u onder "Bluetooth (p. 45)" bij "Verhelpen van storingen".
- Als u een verbinding wilt instellen met een ander Bluetooth-apparaat dan het laatst aangesloten apparaat, dient u de verbinding in te stellen via dat Bluetooth-apparaat. Raadpleeg de handleiding van uw Bluetooth-apparaat voor meer informatie.

Instelmenu

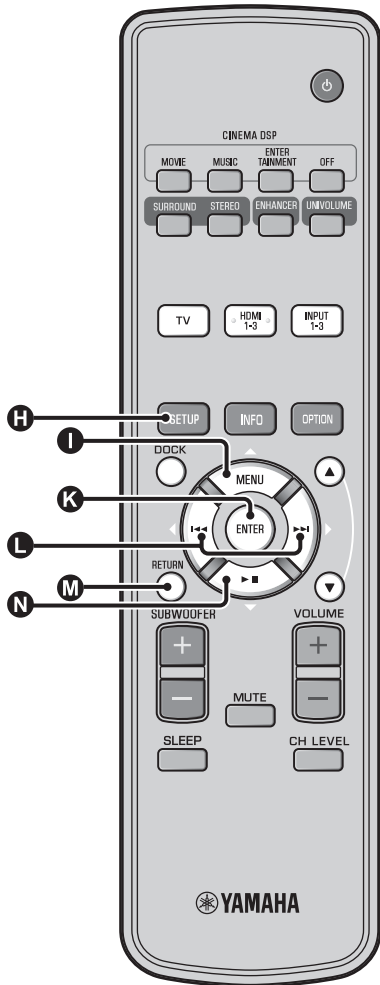

Instelprocedure

Voor u de volgende procedures uitvoert, controleert u of dit apparaat en de tv verbonden zijn via de videokabel met pinnen (bijgeleverd) en schakelt u de ingang van de tv over naar "VIDEO INPUT 1 (voorbeeld)".

1 Druk op de knop **H** SETUP om het instelmenu te openen. ¹⁾

SETUP MENU

- • GEHEUGEN
- AUTOM. SETUP
- HANDMATIGE SETUP
- GELUID INSTELLINGEN
- INGANG MENU
- DISPLAY MENU

[▲]/[▼] : OMHOOG/OMLAAG
[ENTER] : BEVESTIGEN

2 Selecteer het menu door te drukken op de knop **I** ▲/**N** ▼ en druk vervolgens op de knop **K** ENTER.

Herhaal deze stappen om het gewenste menu weer te geven.

HANDMATIGE SETUP

- 1) PARAMETERS INSTELLEN
- 2) BEAM AANPASSING
- 3) POSITIE VOORSPEAKERS

[▲]/[▼] : OMHOOG/OMLAAG
[ENTER] : BEVESTIGEN

3 Wijzig de instellingswaarde van elk menu door te drukken op de knop **L** ◀/▶. ²⁾

4 Druk nogmaals op de knop **H** SETUP om het instelmenu te verlaten.

Druk op de knop **M** RETURN om terug te keren naar het vorige menu.

1) ⚠ Opmerking

Houd de knop **H** SETUP ingedrukt om het menu "TAAL INSTELLEN" weer te geven (*p. 40).

2) ☀

De standaardinstellingen zijn gemarkeerd met "*".

Instelmenulijst

Categorie	Menu	Submenu	Functies	Pagina	
GEHEUGEN	LADEN	GEHEUGEN 1, GEHEUGEN 2, GEHEUGEN 3	Laadt de in het geheugen opgeslagen geluidsbundel- en geluidsinstellingen.	☞ p. 17	
	OPSLAAN	GEHEUGEN 1, GEHEUGEN 2, GEHEUGEN 3	Slaat de huidige geluidsbundel- en geluidsinstellingen op in het geheugen.	☞ p. 16	
AUTOM. SETUP	BEAM+GELUID OPTIM.	AUTOM. SETUP	Optimaliseert de geluidsbundel- en geluidsinstellingen automatisch.	☞ p. 14	
	ALLEEN BEAM OPTIM.		Optimaliseert de geluidsbundelinstellingen automatisch.	☞ p. 14	
	ALLEEN GELUID OPTIM.		Optimaliseert de geluidsinstellingen automatisch.	☞ p. 14	
HANDMATIGE SETUP	PARAMETERS INSTELLEN	GEINSTALLEERDE POSITIE, instellingen voor de luisterruimte, instellingen voor de afstand	Past de instellingen voor de luisterruimte en de luisterplek aan.	☞ p. 34	
	BEAM AANPASSING	HORIZONTALE HOEK, BEAM LENGTE, VOCALE LENGTE (Voor L, Voor R, Midden, Surround L, Surround R)	Regelt de diverse instellingen voor de geluidsbundels.	☞ p. 35	
	POSITIE VOORSPEAKERS	LINKS, RECHTS	Stelt de geluidspositie van de linker en de rechter voor-kanalen in.	☞ p. 36	
GELUID INSTELLINGEN	KLANK REGELING	TREBLE, BASS	Stelt het uitgangsniveau voor hoge of lage tonen in.	☞ p. 36	
	SUBWOOFER	LFE LEVEL	Configureert de subwoofer instellingen.	☞ p. 36	
	AUDIO VERTRAGING	AUTO LIP SYNC		Past de vertraging aan in de weergavetiming tussen videosignalen en audiosignalen.	☞ p. 36
		TV, HDMI1-3, INPUT1, INPUT2, INPUT3		Voor het handmatig aanpassen van de weergavetiming van het audiosignaal.	☞ p. 36
	Dynamic Range Control	Adaptive DRC, Dolby/DTS DRC	Past dynamische bereik aan.	☞ p. 37	
	KANAAL NIVEAU	Voor L, Voor R, Midden, Surround L, Surround R, Subwoofer	Stelt het volumeniveau voor elk kanaal in.	☞ p. 37	
	GELUID UITGANG	KANAAL UITGANG		Configureert de instellingen voor de geluidsbundeluitgangen.	☞ p. 37
		SURROUND		Configureert de instellingen voor de surroundaudiosignaaluitgangen.	☞ p. 37
INGANG MENU	INGANG TOEWIJZING	OPTISCH1, OPTISCH2, COAXIAAL, ANALOOG	Wijst de aansluitingen toe aan de daarmee verbonden componenten.	☞ p. 38	
		AUDIO SELECTEREN (HDMI1, HDMI2, HDMI3)	Voor het configureren van de geluidsuitvoer van de HDMI-aansluiting.	☞ p. 38	
	INGANG HERBENOEMEN	TV, INPUT1, INPUT2, INPUT3, HDMI1, HDMI2, HDMI3	Verandert de getoonde naam voor een bepaalde signaalbron.	☞ p. 39	
	HDMI INSTELLEN	HDMI INSTELLING, AUDIO ONDERSTEUNING	Configureert de HDMI instellingen.	☞ p. 39	
DISPLAY MENU	F.DISPLAY INSTELLEN	STANDAARD DIMMER, AUTO DIMMER	Configureert de instellingen voor de display van het voorpaneel.	☞ p. 40	
	OSD INSTELLEN	OSD VERSCHUIVING, OSD ACHTER-GRONDKLEUR	Configureert de instellingen voor de in-beeld display.	☞ p. 40	
	TAAL INSTELLEN	ENGLISH, DEUTSCH, FRANÇAIS, ESPAÑOL, ITALIANO, NEDERLANDS, РУССКИЙ, SVENSKA	Wijzig de taal die gebruikt wordt op de in-beeld display.	☞ p. 40	
	UNIT INSTELLEN	METERS, FEET	Verandert de gebruikte eenheden op de display.	☞ p. 40	

Handmatige setup

Hiermee kunt u met de hand de parameters die te maken hebben met de geluidswaergave via de geluidsbundels instellen. Om de door "AUTOM. SETUP" geconfigureerde parameters fijn af te stellen, gebruikt u "BEAM AANPASSING" n "POSITIE VOORSPEAKERS".

Parameters instellen

HANDMATIGE SETUP → PARAMETERS INSTELLEN

Hiermee kunt u de positie van het toestel in uw luisterruimte en de afstand tussen dit toestel en de luisterplek instellen. ^{1) 2)}

1 Configureer "GEINSTALLEERDE POSITIE" bij "PARAMETERS INSTELLEN 1/3".

Selecteer de geïnstalleerde positie van dit toestel. ³⁾

Selecteerbare items: PLAT AAN DE MUUR* (parallel aan de muur), HOEK TEN OPZICHTE VAN DE MUUR OF HOEK (hoek ten opzichte van de muur of een hoek)

PLAT AAN DE MUUR

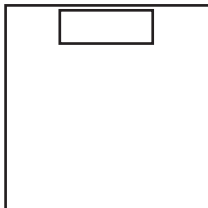

HOEK TEN OPZICHTE VAN DE MUUR OF HOEK

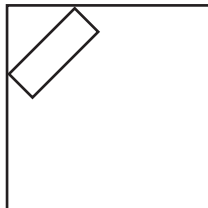

2 Configureer de instellingen voor de luisterruimte in "PARAMETERS INSTELLEN 2/3".

Specificeer de lengte en breedte van de luisterruimte.

Instelbereik: 2,0 m tot 12,0 m

Wanneer dit toestel parallel aan de muur wordt geïnstalleerd, specificeert u de breedte van de luisterruimte en de afstand tussen dit toestel en de achtermuur.

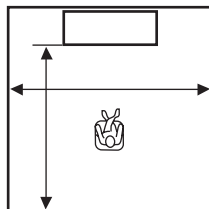

Als dit toestel in de hoek van de kamer wordt geïnstalleerd, specificeert u de breedte en lengte van de luisterruimte.

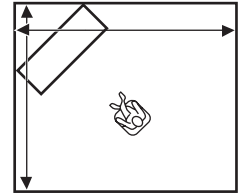

3 Configureer de instellingen voor de afstand bij "PARAMETERS INSTELLEN 3/3".

Specificeer de afstand tussen de luisterpositie en dit toestel. Als dit toestel parallel aan de muur wordt geïnstalleerd, dient u ook de afstand te bepalen tussen de luisterpositie en de linkermuur.

Instelbereik (van dit toestel): 1,8 m tot 9,0 m

Instelbereik (vanaf linkermuur): 0,6 m tot 11,4 m

PLAT AAN DE MUUR

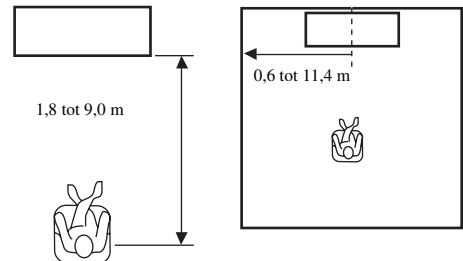

1) ☀️

Indien u wijzigingen aanbrengt in "PARAMETERS INSTELLEN", worden de parameters voor "BEAM AANPASSING" automatisch aangepast.

2) ☀️

Als u instellingen doorvoert in "PARAMETERS INSTELLEN", zullen de instellingen voor de optimalisatie van geluidsbundels gemaakt via de procedure "AUTOM. SETUP" verloren gaan.

3) ☀️

Als u deze instelling wijzigt, wijzigt de instelling voor "Surroundmodus" automatisch ook (☞p. 23).

Geluidsbundelaanpassing

HANDMATIGE SETUP → BEAM AANPASSING

Hiermee kunt u met de hand de diverse instellingen voor de geluidsbundels wijzigen. ⁴⁾

1 Configureer "HORIZONTALE HOEK".

Stel de horizontale hoek van de geluidsbundels voor elk kanaal in met behulp van testtonen. Kies een hogere L-instelling (links) om de geluidsbundel naar links te richten, of een hogere R-instelling (rechts) om de bundel naar rechts te richten.

Instelbereik: L90° tot R90°

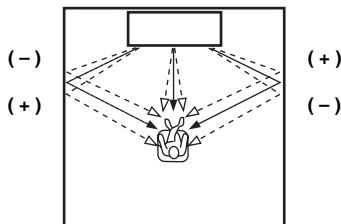

2 Configureer "BEAM LENGTE". ⁵⁾

Stel de afstand in die geluidsbundels afleggen na geproduceerd en teruggekaatst van de muur te zijn totdat ze de luisterpositie bereiken, zodat alle geluiden de luisterpositie op hetzelfde moment bereiken.

Instelbereik: 0,3 m tot 24,0 m

De lengte van elke pijl geeft de lengte aan die de geluidsbundels afleggen.

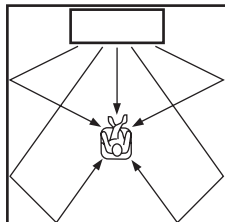

3 Configureer "FOCALE LENGTE". ⁶⁾

Hiermee kunt u de afstand van de voorkant van dit toestel tot het focuspunt van de weergave voor elk van de kanalen instellen en de spreiding van de kanalen beïnvloeden. Kies een hogere - (minus) instelling om het brandpunt meer naar buiten te brengen, of een hogere + (plus) instelling om het brandpunt naar de normale positie te brengen.

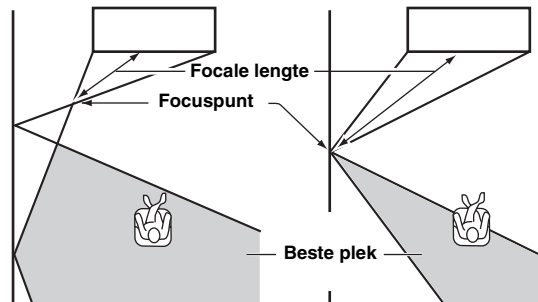

We raden u aan de begininstelling (-0,5 m of -1,5 ft) voor "Midden" te gebruiken.

Submenu: Voor L, Voor R, Surround L, Surround R
Instelbereik: -1,0 m tot +13,0 m

Submenu: Midden
Instelbereik: -1,0 m tot -0,5 m* tot +13,0 m

Voorbeeld

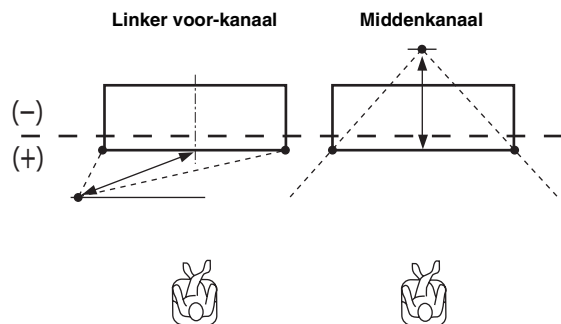

4)

- De parameters voor "BEAM AANPASSING" worden automatisch aangepast (behalve "Midden" bij "VOCALE LENGTE") als u de "AUTOM. SETUP" uitvoert (p. 12) of als u "PARAMETERS INSTELLEN" configureert (p. 34).
- Afhankelijk van de instellingen voor de surroundmodus (p. 23) is het mogelijk dat bepaalde kanaalposities niet beschikbaar zijn. In dat geval wordt "-" weergegeven.

5) **Opmerking**

Configureer deze instelling alleen wanneer u "HORIZONTALE HOEK" hebt ingesteld.

6)

De breedte van de beste plek wordt iets breder dan de breedte van dit toestel als u "AUTOM. SETUP" (p. 12) uitvoert of als u "PARAMETERS INSTELLEN" configureert (p. 34).

Positie voorluidsprekers

HANDMATIGE SETUP → POSITIE VOORSPEAKERS

Hiermee kunt u de richting regelen van waaruit de linker en rechter voor-kanalen worden waargenomen, zodat deze dichter bij het middenkanaal klinken.

Gebruik deze functie om de richting van de audiosignalen aan te passen als het geluid dat uit de linker en rechter voor-kanalen komt onnatuurlijk klinkt.

U kunt deze parameter alleen aanpassen wanneer "5Beam Plus2", "5 Beam" of "3 Beam" geselecteerd is bij "Surroundmodus" (zie p. 23).

Kies "AAN" om de geluidsrichting te configureren.

Selecteerbare items: UIT*, AAN

1 Stel de positie van het linkervoorkanaal in (LINKS).

Hoe hoger het percentage, hoe groter het volume uit het midden.

Instelbereik: 0%* tot 95%

Zonder aanpassing

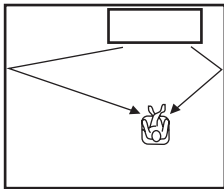

Met aanpassing van het linker voor-kanaal

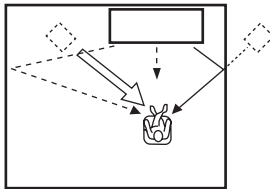

2 Stel de positie van het rechtervoorkanaal in (RECHTS).

Hoe hoger het percentage, hoe groter het volume uit het midden.

Instelbereik: 0%* tot 95%

Zonder aanpassing

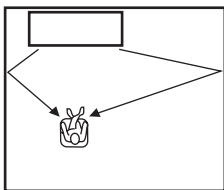

Met aanpassing van het rechter voor-kanaal

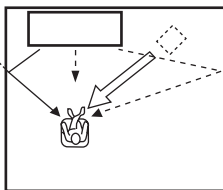

Klankregeling

Klankregeling

GELUID INSTELLINGEN → KLANK REGELING

Hiermee kunt u het uitgangsniveau voor hoog-/laagfrequente tonen instellen.

Submenu: TREBLE (hoge tonen), BASS (lage tonen)

Instelbaar bereik: -10,0 dB tot 0,0 dB* tot +10,0 dB

Subwooferinstellingen

GELUID INSTELLINGEN → SUBWOOFER

Submenu: LFE LEVEL

Voor het aanpassen van het volume van Dolby Digital- en DTS-signalen in de LFE (laagfrequente geluidseffecten).²⁾

Instelbaar bereik: -20,0 dB tot 0,0 dB*

Audiovertragsregeling

GELUID INSTELLINGEN → AUDIO VERTRAGING

Beelden van een flatscreen-tv worden soms iets na het geluid weergegeven. U kunt deze functie gebruiken om het geluid te vertragen en het te synchroniseren met het videobeeld.

Submenu: AUTO LIP SYNC

Hiermee kunt u selecteren hoe de audio-uitgangsvertraging automatisch aangepast wordt.

Selecteerbare items: AAN*, UIT

"AAN": de audio-uitgangsvertraging wordt automatisch aangepast. Dit item is beschikbaar wanneer er een tv die automatische lipsync ondersteunt, aangesloten wordt op de HDMI OUT (ARC)-aansluiting van dit toestel.

"UIT": selecteer "UIT" als de tv die aangesloten is op de HDMI OUT (ARC)-aansluiting van dit toestel automatische lipsync niet ondersteunt of als u automatische lipsync wilt uitschakelen. De vertragingstijd voor elke ingang kan handmatig worden aangepast met de volgende items.

Submenu: TV

Hiermee past u de audio-uitgangsvertraging aan die toegepast wordt op signalen die ingevoerd worden via de tv-aansluitingen.

Instelbaar bereik: 0 ms* tot 300 ms

1)

Meer informatie over het aanpassen van het volume van elk kanaal vindt u bij "KANAAL NIVEAU" (zie p. 37)

2)

Wat is LFE?

"LFE" verwijst naar laagfrequente effecten die opgenomen zijn in digitale audio. Digitale signalen zoals Dolby Digital en DTS bevatten een apart kanaal voor LFE.

Submenu: HDMI1-3

Hiermee past u de audio-uitgangsvertraging aan die toegepast wordt op signalen die ingevoerd worden via de HDMI IN-aansluitingen. Deze instelling werkt alleen wanneer "AUTO LIP SYNC" ingesteld is op "UIT".

Instelbaar bereik: 0 ms tot 30 ms* tot 300 ms

Submenu: INPUT1/INPUT2/INPUT3

Hiermee past u de audio-uitgangsvertraging aan die toegepast wordt op signalen die ingevoerd worden via de INPUT1/INPUT2/INPUT3-aansluitingen.

Instelbaar bereik: 0 ms tot 30 ms* tot 300 ms

Regeling van het dynamische bereik**GELUID INSTELLINGEN → Dynamic Range Control**

Kies deze mogelijkheid om de compressie van het dynamische bereik in te stellen. Het dynamisch bereik is het verschil tussen het zachtst hoorbare geluid en het hardste dat nog zonder vervorming kan worden weergegeven.

Submenu: Adaptive DRC ³⁾

Gebruik deze functie om het dynamische bereik te laten regelen aan de hand van het volumeniveau. Als deze functie ingesteld is op "AAN", wordt het dynamische bereik als volgt aangepast.

Als het volumeniveau laag is:

Verklein het dynamische bereik. Hard geluid wordt zachter weergegeven en zacht geluid dat bijna niet hoorbaar is wordt luider weergegeven.

Als het volumeniveau hoog is:

Verbreed het dynamische bereik. Van zacht geluid tot hard geluid, brongeluid wordt weergegeven zonder het volume aan te passen.

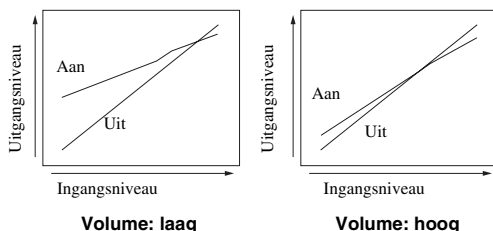
**Selecteerbare items: AAN*, UIT**

"AAN": het dynamische bereik wordt automatisch aangepast. ⁴⁾

"UIT": het dynamische bereik wordt niet automatisch aangepast.

Submenu: Dolby/DTS DRC

Selecteer de hoeveelheid dynamisch bereik die wordt toegepast wanneer dit toestel Dolby Digital- en DTS-signalen aan het decoderen is.

Selecteerbare items: Min/Auto, Standaard, Max*

Max: geluid uitvoeren zonder aanpassing van het dynamische bereik van de ingevoerde signalen. ⁵⁾

Standaard: het dynamische bereik dat aanbevolen wordt voor normaal thuisgebruik.

Min/Auto:

(Minimum) Het dynamische bereik aanpassen voor een laag volume of een stille omgeving, bijvoorbeeld 's avonds, voor het afspelen van bitstreamsignalen (met uitzondering van Dolby TrueHD-signalen).

(Auto) Het dynamische bereik aanpassen op basis van informatie van het ingangssignaal bij het afspelen van Dolby TrueHD-signalen.

Volumeniveau voor elk kanaal met testtonen**GELUID INSTELLINGEN → KANAAL NIVEAU**

Hiermee stelt u het volume in voor elk kanaal met behulp van testtonen. ⁶⁾

Submenu:

Voor L, Voor R, Midden, Surround L, Surround R, Subwoofer

Instelbaar bereik: -10,0 dB tot +10,0 dB

Instelling geluid uit**Configuratie geluidsbundeluitgangen****GELUID INSTELLINGEN → GELUID UITGANG****Submenu: KANAAL UITGANG, SURROUND**

Hiermee stelt u het aantal uitgangskanalen (5.1ch/7.1ch/Auto) of de audioweergavemethode in. Raadpleeg "Wijzigen van de audioweergavemethode voor surround weergave" (⁶³p. 23) voor meer informatie.

3) ☀️

- Wanneer deze functie op "AAN" staat, wordt "Dolby/DTS DRC" automatisch ingesteld op "Max".
- Deze instelling is niet beschikbaar wanneer UniVolume ingesteld is op "AAN".

4) ☀️

Hierdoor wordt het geluid beter hoorbaar bij het luisteren bij een laag volume, bijvoorbeeld 's avonds.

5) ☀️

"Adaptive DRC" wordt automatisch ingesteld op "UIT" wanneer er andere instellingen dan "Max" geselecteerd zijn.

6) ☀️

Bij het gebruik van de functie Mijn Surround kunnen Midden, Surround L/R, Subwoofer geselecteerd worden.

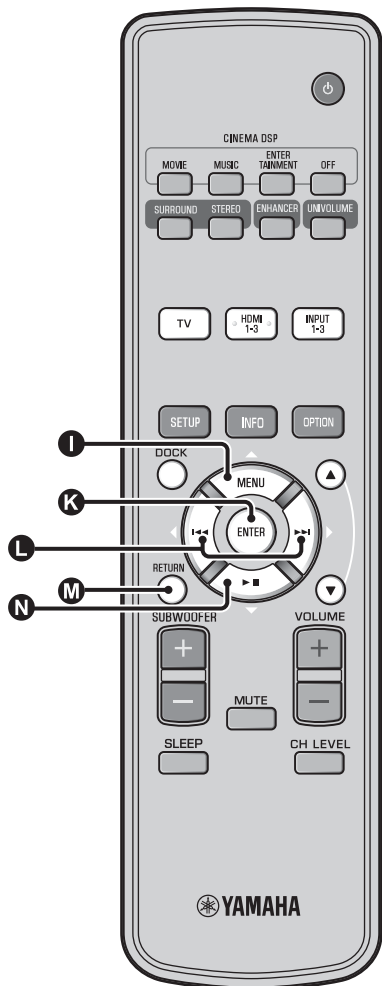

Ingangstoewijzing

Ingangstoewijzing

INGANG MENU → INGANG TOEWIJZING¹⁾

Hiermee wijzigt u de belangrijkste toewijzingen van de ingangsaansluitingen op dit toestel. Het geluid van de geselecteerde ingang wordt bepaald op basis van de instellingen voor elke aansluiting. ²⁾

Selecteerbare items:

Submenu	Standaardinstelling
Audio-ingang	
OPTISCH1	TV
DIGITAL (OPTICAL) TV	
OPTISCH2	INPUT1
DIGITAL (OPTICAL) 1	
COAXIAAL	INPUT2
DIGITAL (COAXIAL) 2	
ANALOOG	INPUT3
AUDIO INPUT 3	

Selecteerbare items: TV, INPUT1, INPUT2, INPUT3, HDMI1, HDMI2, HDMI3

AUDIO SELECTEREN (audio selecteren voor HDMI-ingang)

Stel het HDMI-geluidssignaal in op Uit wanneer u de video van de HDMI IN-aansluiting en het geluid van de AUDIO INPUT-aansluiting wilt afspelen. ³⁾

Submenu: HDMI1, HDMI2, HDMI3

Selecteerbare items: UIT, AAN*

1) ☀️

Stel de overeenstemmende HDMI IN in op "UIT" bij de audio-invoerinstelling voor de HDMI IN-aansluiting van "INGANG TOEWIJZING" bij het selecteren van HDMI IN.

2) ☀️

De selecteerbare items voor andere reeds geselecteerde digitale geluidsingen worden niet weergegeven.

3) ☀️

Voorbeeld: bij het verbinden van dit toestel met een pc

- 1 Verbind de DVI-uitgang van de pc met HDMI IN 3 met behulp van een DVI → HDMI-converteerkabel.
- 2 Verbind een geluidsuitgang van de pc met de AUDIO INPUT 3-aansluiting (ANALOOG).
- 3 Stel "ANALOOG" bij "INGANG TOEWIJZING" in op "HDMI3"
- 4 Stel "HDMI3" bij "AUDIO SELECTEREN (INGANG TOEWIJZING)" in op "UIT".

Ingang herbenoemen

INGANG MENU → INGANG HERBENOEMEN

Hiermee wijzigt u de naam van de weergegeven ingangsbron wanneer de ingangsbron geselecteerd wordt. Selecteer een naam uit de sjablonen of voer een nieuwe naam in.

■ Een naam selecteren uit sjablonen

1 Druk op de knop **I** △ / **N** ▽ om de ingangsbron waarvan de naam gewijzigd moet worden te selecteren.

2 Druk op de knop **L** </> om een naam voor de ingangsbron te selecteren.

Selecteerbare items: Blu-ray, DVD, DVR, CATV, Satellite, Game

3 Druk op de knop **M** RETURN om het menu te verlaten.

■ Een originele naam invoeren

1 Druk op de knop **I** △ / **N** ▽ om de ingangsbron waarvan de naam gewijzigd moet worden te selecteren.

2 Druk op de knop **K** ENTER.

"▼" wordt weergegeven boven de weergave van de nieuwe naam om de in te voeren positie aan te geven.

3 Druk op de knop **L** </> en verplaats de (onderstreping) naar het teken dat of de spatie die u wilt veranderen.

4 Druk op de knop **I** △ / **N** ▽ om het gewenste teken te selecteren. ⁴⁾

5 Herhaal stap 3 en 4 om andere tekens te bewerken.

6 Druk op de knop **K** ENTER om de instelling te voltooien.

7 Druk op de knop **M** RETURN om het menu te verlaten.

HDMI-instelling

Menu: HDMI INSTELLEN

Hiermee configureert u de instellingen die te maken hebben met de HDMI signalen en de HDMI regelfunctie.

■ HDMI-regeling

Submenu: HDMI INSTELLING

Gebruik deze functie om dit toestel via de HDMI aansluitingen met een voor HDMI bediening geschikte tv te verbinden. Raadpleeg "Het toestel bedienen met de afstandsbediening van de tv (p. 18)" voor meer informatie.

Selecteerbare items: UIT*, AAN

"UIT": de regelfunctie uitschakelen. Het stroomverbruik in standby van dit toestel vermindert.

"AAN": de regelfunctie inschakelen.

■ Audioweergavecomponent

Submenu: AUDIO ONDERSTEUNING

Hiermee selecteert u een component die HDMI audiosignalen gaat weergeven. Deze instelling is beschikbaar wanneer "HDMI INSTELLING" ingesteld is op "UIT". ⁵⁾

Selecteerbare items: YRS-2100 (YRS-1100)*, ANDERE

"YRS-2100 (YRS-1100)": het ingevoerde geluidssignaal afspelen.

"ANDERE": het toestel dat aangesloten is op de HDMI OUT (ARC)-aansluiting afspelen.

4) 

A tot Z, 0 tot 9, a tot z en symbolen (!, ?, <, > enz.) kunnen ingevoerd worden.

5) 

Via de HDMI IN-aansluitingen van dit toestel binnenkomende HDMI-videosignalen worden altijd weergegeven via de HDMI OUT (ARC)-aansluiting van dit toestel.

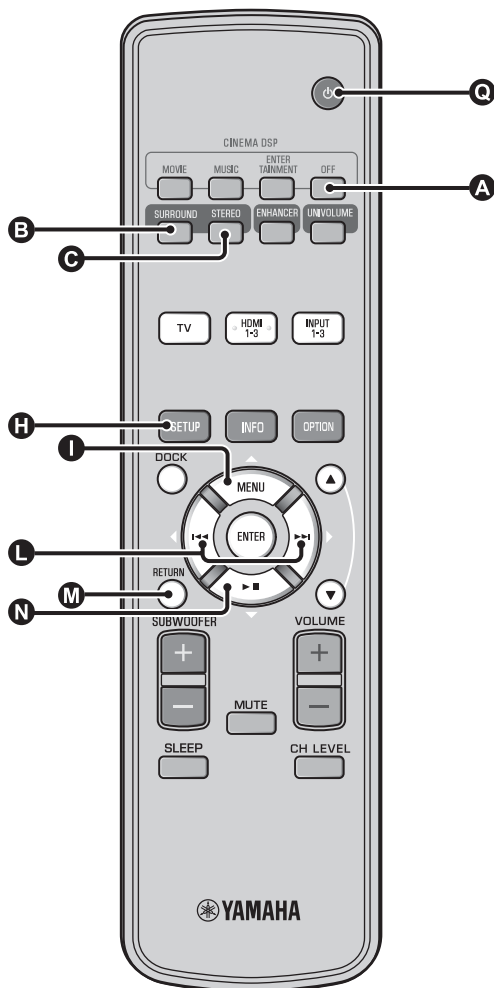

DISPLAY MENU

Instellingen voor het display van het voorpaneel

DISPLAY MENU → F.DISPLAY INSTELLEN

Hiermee kunt u de helderheid en andere instellingen van de display van het voorpaneel regelen.

Submenu: STANDAARD DIMMER

Hiermee kunt u de helderheid van de display op het voorpaneel instellen wanneer u dit toestel bedient. Het display van het voorpaneel dimt naarmate het getal kleiner wordt.

Selecteerbare items: -2, -1, UIT* (helderst)

Submenu: AUTO DIMMER

Gebruik deze optie om de helderheid van het display van het voorpaneel aan te passen (toestel/afstandsbediening wordt niet gebruikt) gebaseerd op de instelwaarde van de "STANDAARD DIMMER". Het display van het voorpaneel dimt naarmate het getal kleiner wordt.

Selecteerbare items: DISPLAY UIT (verbergen), -3, -2, -1, UIT* (helderst)

OSD-instelling

DISPLAY MENU → OSD INSTELLEN

Hiermee kunt u de display positie instellen en de achtergrondkleur van de in-beeld display (OSD) selecteren.

Submenu: OSD VERSCHUIVING

Hiermee kunt u de verticale positie van het in-beeld display (OSD) instellen. Verschuiven in de richting van - (minus) zal de positie van het in-beeld display hoger in beeld brengen, verschuiven in de richting van + (plus) lager.

Selecteerbare items: -5 tot ±0* tot +5

Submenu: OSD ACHTERGRONDKLEUR

Hiermee kunt u de achtergrondkleur van de in-beeld display (OSD) instellen.

Selecteerbare items: Blauw*, Grijs, Zwart, Paars, Rood

Taal instellen ¹⁾

DISPLAY MENU → TAAL INSTELLEN

Wijzigt de taal die gebruikt wordt op de in-beeld display.

Selecteerbare items: ENGLISH* (Engels), DEUTSCH (Duits), FRANÇAIS (Frans), ESPAÑOL (Spaans), ITALIANO (Italiaans), NEDERLANDS, РУССКИЙ (Russisch), SVENSKA (Zweeds)

Unit instellen

DISPLAY MENU → UNIT INSTELLEN

Hiermee kunt u kiezen in welke eenheid het toestel afstanden aangeeft.

Selecteerbare items: METERS, FEET

Voor het Canadese model is "FEET" de standaardinstelling.

Voor andere modellen is "METERS" de standaardinstelling.

- Selecteer METERS om de afstanden in meter in te kunnen voeren.
- Selecteer FEET om de afstanden in voet (feet) in te kunnen voeren.

1)

Houd de knop **H** SETUP ingedrukt om het menu rechtstreeks weer te geven.

Geavanceerde instellingen

1 Druk op de knop om de stand-bystand te activeren.

2 Houd de knop INPUT op het voorpaneel ingedrukt en druk op de knop op de afstandsbediening om het toestel in te schakelen.

"ADVANCED SETUP" wordt weergegeven in het display van het voorpaneel.

3 Laat de knop INPUT op het voorpaneel los.

4 Druk op om het gewenste menu te selecteren op het uitleesvenster op het voorpaneel en druk vervolgens op de knop ENTER. ¹⁾

5 Wijzig de instelling door te drukken op de knop . ²⁾

6 Druk op de knop om de stand-bystand te activeren.

De nieuwe instelling treedt in werking wanneer u dit toestel inschakelt door te drukken op de knop .

Menu	Beschrijving	Selecteerbaar item / instelbaar bereik
TURN ON VOLUME	Voor het instellen van het volumeniveau bij inschakelen.	Off* (niet ingesteld), 01 tot 99, MAX (maximum)
MAX VOLUME SET	Voor het instellen van het maximumvolume.	01 tot 99, MAX* (maximum)
PANEL INP. KEY	Voor het inschakelen/uitschakelen van de knop INPUT op het voorpaneel.	P.INPUT: ON* (ingeschakeld), P.INPUT:OFF (uitgeschakeld)
F.PANEL. KEY	Voor het inschakelen/uitschakelen van alle knoppen op het voorpaneel.	P.INPUT: ON* (ingeschakeld), P.INPUT:OFF (uitgeschakeld)
R.INPUT POWER	Voor het activeren/deactiveren van inschakelen door middel van de ingangsknoppen op de afstandsbediening wanneer de stand-bystand geactiveerd is.	R.INPUT PW: OFF* (inschakelen gedeactiveerd) R.INPUT PW: ON (inschakelen geactiveerd)
AC ON STANDBY	Instellen of dit toestel al dan niet terugkeert naar de vorige staat wanneer de netspanning hersteld wordt na een tijdelijke stroomonderbreking.	AC STANDBY: OFF* (herstelt de vorige staat) AC STANDBY: ON (schakelt over naar de stand-bystand)
MEMORY PROTECT	Voor het verhinderen van het opslaan van de instellingen met de geheugeninstelfunctie (☞ p. 16).	PROTECT:OFF* (beveiligen wordt niet uitgevoerd), PROTECT:ON (beveiligen wordt uitgevoerd)
DEMO MODE	Demonstreert de geluidsbundels. ³⁾	BEAM DEMO:OFF* (normale weergave), BEAM DEMO:ON (demonstratiemodus)
FACTORY PRESET	Voor het terugstellen van alle instellingen op de standaardwaarden (met uitzondering van de instellingen van ADVANCED SETUP).	PRST:CANCEL* (terugstellen wordt niet uitgevoerd) PRST: RESET (terugstellen wordt uitgevoerd)

1)

Om naar het vorige menu terug te keren, drukt u op de knop RETURN.

2)

De standaardinstellingen zijn gemarkeerd met "*".

3)

Dit toestel voert geluidsbundels die gedownmixt zijn naar 1 kanaal uit door horizontaal rechtse en linkse bewegingen te maken. Via deze functie kunt u aanvoelen hoe de geluidsbundels uitgevoerd worden door dit toestel.

"Demo" wordt weergegeven in het display van het voorpaneel wanneer de demostand ingesteld is.

Horizontaal bewegen starten/stoppen

Druk op de knop Off.

Auto Demo On: de geluidsbundel maakt automatisch horizontale rechtse en linkse bewegingen

Auto Demo Off: de richting van de geluidsbundel is vast ingesteld

De hoek van de geluidsbundel handmatig aanpassen

Druk op de knop SURROUND/ STEREO wanneer "Auto Demo Off" ingesteld is

Verhelpen van storingen

Verhelpen van storingen

Raadpleeg de tabel hieronder wanneer het toestel niet naar behoren functioneert. Als het door u ondervonden probleem niet hieronder vermeld staat, of als de aanwijzingen het probleem niet verhelpen, zet het toestel dan uit (in standby), haal de stekker uit het stopcontact en neem contact op met uw dichtstbijzijnde bevoegde Yamaha dealer of servicecentrum.

Algemeen

Probleem	Oorzaak	Oplossing	Zie bladzijde
Het toestel functioneert niet naar behoren.	De interne microcomputer is vastgelopen door een externe elektrische schok (bijvoorbeeld blikseminslag of ontlading van statische elektriciteit) of door een te lage voedingsspanning.	Zet het toestel uit (standby), haal de stekker uit het stopcontact, wacht 30 seconden voor u de stekker weer terug doet en probeer het toestel vervolgens weer gewoon te gebruiken.	–
Het toestel wordt niet ingeschakeld wanneer u op de knop  drukt of schakelt over naar de stand-bystand zodra de stroom wordt ingeschakeld.	De stekker van het netsnoer zit niet goed in het stopcontact.	Doe de stekker van het netsnoer goed in het stopcontact.	8
	Het toestel heeft blootgestaan aan een sterke, externe elektrische schok (bijvoorbeeld een blikseminslag of een ontlading van statische elektriciteit).	Zet het toestel uit (standby), haal de stekker uit het stopcontact, wacht 30 seconden voor u de stekker terug inpluigt en probeer het toestel vervolgens weer gewoon te gebruiken.	–
Het toestel gaat plotseling uit (standby).	De interne temperatuur is te hoog opgelopen en de oververhittingsbeveiliging is in werking getreden.	Wacht ongeveer een uur tot het toestel afgekoeld is voor u het weer aanzet.	–
	De slaaptimer heeft het toestel uitgeschakeld.	Zet het toestel aan en speel de gewenste signaalbron weer af.	27
	Het toestel wordt uitgeschakeld wanneer de draadloze verbinding een tijdje onderbroken is terwijl "Interlock" ingesteld is op "On" bij gebruik van Y1D-W10.	Herstel de draadloze verbinding of detecteer de audio van de iPod/iPhone en schakel het toestel in.	–
Geen geluid.	In- of uitgangskabels niet op de juiste manier aangesloten.	Sluit ze aan met een HDMI aansluiting of een digitale aansluiting.	8, 9
	Er is geen geschikte signaalbron geselecteerd.	Selecteer een geschikte signaalbron met de knop INPUT of de ingangскеuze-toetsen.	20
	Het volume staat uit.	Zet het volume hoger.	20
	De geluidsweregave is tijdelijk uitgeschakeld.	Druk op MUTE of VOLUME +/- om de audio-uitvoer te hervatten en het volumeniveau aan te passen.	20
	Er is een ingangssignaal dat niet kan worden afgespeeld door dit toestel.	Gebruik een signaalbron waarvan de signalen wel door dit toestel kunnen worden gereproduceerd. Wijzig de systeeminstellingen van de signaalbron in kwestie.	–
	"AUDIO ONDERSTEUNING" is ingesteld op "ANDERE".	Stel dit in op "YRS-2100 (YRS-1100)".	39
	"HDMI INSTELLING" is ingesteld op "UIT".	Bij het aansluiten van een tv die ARC (Audio Return Channel) ondersteunt op dit toestel via alleen een HDMI-kabel, stelt u "HDMI INSTELLING" in op "AAN".	39
	Verbind de coaxiale digitale ingang en de audio-uitgang van de tv met behulp van een digitale audiokabel met pinnen.	9	
	Er is een hoofdtelefoon aangesloten op dit toestel.		
Het geluid van het kanaal voor kabeluitzendingen bevat mogelijk ruis.	De bron bevat een surroundeffect.	Speel geen surroundeffecten af met dit toestel.	–
Geen geluid of te weinig geluid via een specifiek kanaal.	Het uitgangsniveau van het kanaal is gedempt.	Stel het uitgangsniveau van het kanaal hoger in.	21, 37
	De geluidsbundelinstelling is niet geschikt.	Stel de geluidsbundelinstelling af.	23
	U geeft de bron weer in de stereostand.	Start surround weergave.	22
	Sommige audio-uitgangsmethoden geven geen geluidsbundels weer voor bepaalde kanalen.	Stel de geluidsbundelinstelling af.	23

Probleem	Oorzaak	Oplossing	Zie bladzijde
De surround effecten zijn verwaarloosbaar.	Wanneer u dit toestel digitaal verbindt met een afspelcomponent en een tv, is de uitgangsinstelling van de afspelcomponent en de tv niet geldig.	Raadpleeg de bij uw component geleverde handleiding en controleer de instelling.	-
	De luisterruimte heeft geen rechthoekige vorm, of het toestel of de luisterpositie bevindt zich niet in het midden tussen de rechter- en linkermuur van de luisterruimte.	Verplaatst het toestel of de luisterpositie.	6, 34
	Er is geen wand in het pad van een geluidsbundel.	Plaats een plat voorwerp, zoals een plaat, in het pad van de geluidsbundel.	-
	Mijn Surround is geselecteerd en de luisterpositie bevindt zich niet voor het toestel.	Luister recht voor het toestel.	24
Geen geluid uit de interne subwoofer.	Het bronsignaal bevat geen zeer lage tonen.		
	Het subwooferniveau is laag.	Verhoog het subwooferniveau met de knop SUBWOOFER +.	20
Er wordt geen beeld weergegeven op het tv-scherm.	De HDMI-kabel is niet goed aangesloten.	Sluit ze aan met een HDMI aansluiting of een digitale aansluiting.	8, 9
Het menuscherm van dit toestel wordt niet weergegeven.	De VIDEO OUTPUT-aansluitingen van dit toestel en de tv zijn niet verbonden.	Verbind deze aansluitingen met behulp van de videokabel met pinnen (bijgeleverd).	8
	De ingangskiezer van de tv is niet correct ingesteld.	Wijzig de signaalbron voor de tv.	-
Een digitaal toestel of toestel met hoge frequentie produceert ruis.	Het toestel is mogelijk in de buurt van een digitaal of hoogfrequent toestel geplaatst.	Plaats dergelijke apparatuur uit de buurt van dit toestel.	-
De systeeminstellingen wijzigen automatisch.	Wanneer "HDMI INSTELLING" ingesteld is op "AAN", kunnen handelingen op de tv (bv. het kanaal wijzigen enz.) wijzigingen teweegbrengen in de systeeminstellingen, zoals de surroundmodus.	Stel "HDMI INSTELLING" in op "UIT" of stel het systeem opnieuw in met de afstandsbediening ervan.	39
De HDMI regelfunctie werkt niet goed.	"HDMI INSTELLING" is ingesteld op "UIT".	Stel "HDMI INSTELLING" in op "AAN".	39
	De HDMI regelfunctie is uitgeschakeld op uw TV.	Raadpleeg de bij uw tv geleverde handleiding en controleer de instelling.	-
	Er zijn te veel HDMI-apparaten aangesloten.	Koppel enkele HDMI-apparaten los.	-
De automatische lipsyncfunctie werkt niet, zelfs niet als "AUTO LIP SYNC" ingesteld is op "AAN".	De TV ondersteunt de automatische lipsync-functie niet.	Stel "AUTO LIP SYNC" in op "UIT" en pas vervolgens handmatig de audio-uitgangsvertraging aan.	36
"Not Available" wordt weergegeven op het display van het voorpaneel na een handeling met de knoppen.	Toetsen kunnen in de huidige toestand niet functioneren.		

Afstandsbediening

Probleem	Oorzaak	Oplossing	Zie bladzijde
De afstandsbediening werkt niet of niet naar behoren.	Te ver weg of onder te scherpe hoek gebruikt.	De afstandsbediening werkt binnen een maximaal bereik van 6 m en binnen een hoek van 30 graden ten opzichte van loodrecht op het voorpaneel.	7
	Direct zonlicht of sterke verlichting (vooral van TL lampen, enz.) valt op de afstandsbedieningssensor van dit toestel.	Stel het toestel anders op.	-
	De batterijen raken leeg.	Vervang alle batterijen.	7

iPod/iPhone

Opmerking

Als er zich een ander probleem voordoet dan de meldingen die hieronder worden weergegeven, controleert u de aansluiting van uw iPod/iPhone.

Melding	Funcities	Oplossing	Zie bladzijde
Connect error	iPod/iPhone heeft een communicatieprobleem.	Schakel dit toestel uit en sluit het universele Yamaha iPod-station opnieuw aan.	29
		Plaats de iPod/iPhone opnieuw in het universele Yamaha iPod-station.	29
Low Battery	De batterij van de iPod/iPhone is bijna leeg.		
Unknown iPod	De gebruikte iPod/iPhone wordt niet ondersteund door dit toestel.	Sluit een ondersteunde iPod aan op dit toestel.	29
Connected	De iPod/iPhone is correct aangesloten op het universele Yamaha iPod-station.		
	De iPod/iPhone is correct geplaatst in de draadloze Yamaha-zender en is draadloos verbonden met dit toestel.		
Disconnected	De iPod/iPhone is verwijderd uit het universele Yamaha iPod-station.		
	De draadloze verbinding van dit toestel met de iPod/iPhone is verbroken.		
Unable to play	De iPod/iPhone kan niet worden afgespeeld.	Controleer of de muziek die opgeslagen is op de iPod/iPhone afgespeeld kan worden.	-
Charging	Uw iPod/iPhone wordt opgeladen.		

Bluetooth

⚠️ Opmerking

Als er zich een ander probleem voordoet dan de meldingen die hieronder worden weergegeven, controleert u de aansluiting van uw Bluetooth-apparaat.

Melding	Funcities	Oplossing	Zie bladzijde
Searching...	De draadloze Bluetooth-audio-ontvanger van Yamaha (optioneel, bv. YBA-10) en het Bluetooth-apparaat worden gekoppeld. De verbinding tussen de draadloze Bluetooth-audio-ontvanger van Yamaha (optioneel, bv. YBA-10) en het Bluetooth-apparaat wordt ingesteld.		
Completed	De koppeling is voltooid.		
Canceled	De koppeling is geannuleerd.		
Not Available	De draadloze Bluetooth-audio-ontvanger van Yamaha (optioneel, bv. YBA-10) en het Bluetooth-apparaat worden gekoppeld.		
Connected	De verbinding tussen de draadloze Bluetooth-audio-ontvanger van Yamaha (optioneel, bv. YBA-10) en het Bluetooth-apparaat is ingesteld.		
Disconnected	De verbinding tussen het Bluetooth-apparaat en de draadloze Bluetooth-audio-ontvanger van Yamaha (optioneel, bv. YBA-10) is verbroken.		
Not found	Het toestel kan het Bluetooth-apparaat niet vinden tijdens het koppelen of proberen verbinding te maken met het Bluetooth-apparaat.	(Tijdens het koppelen) <ul style="list-style-type: none"> – Het koppelen moet tegelijk worden uitgevoerd voor dit toestel en het Bluetooth-apparaat. Zorg ervoor dat de koppelingsmodus ook geactiveerd is op het Bluetooth-apparaat. (Verbonden) <ul style="list-style-type: none"> – Zorg ervoor dat het Bluetooth-apparaat ingeschakeld is. – Controleer of de afstand tussen de draadloze Bluetooth-audio-ontvanger van Yamaha en het Bluetooth-apparaat minder dan 10 meter bedraagt. – Het Bluetooth-apparaat en dit toestel zijn niet gekoppeld. Koppel de stations opnieuw. 	30

🔌 Dit toestel resetten

Wanneer het toestel blokkeert, kunt u dit probleem mogelijk oplossen door het toestel te resetten.

Om het toestel te resetten, drukt u langer dan 10 seconden op de knop  van dit toestel.

Bedieningsorganen en functies

Bedieningsorganen en functies

Voorpaneel

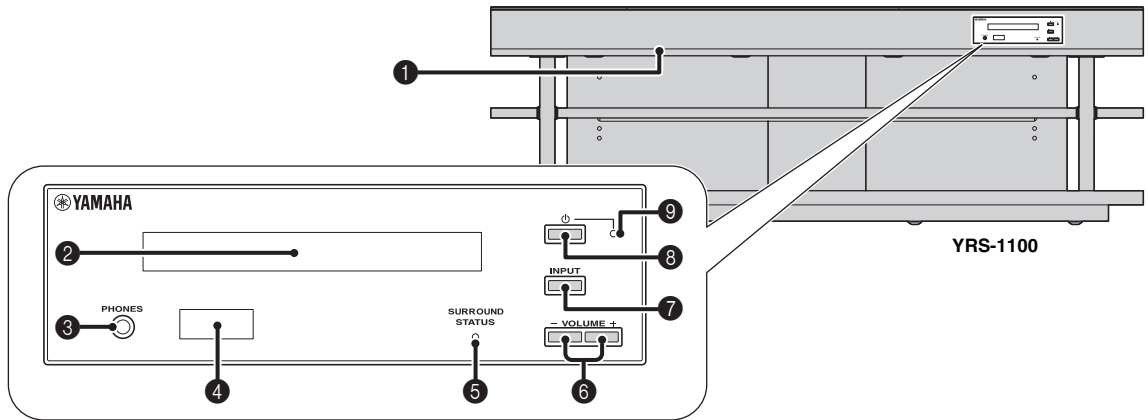

1 INTELLIBEAM MIC-aansluiting

Hierop sluit u de geleverde IntelliBeam-microfoon aan voor AUTOM. SETUP (zie p. 11).

2 Display van het voorpaneel

Hierop wordt informatie getoond over de bediening en de toestand waarin het toestel zich bevindt. (zie p. 47)

3 PHONES-aansluiting

Voor het aansluiten van een hoofdtelefoon. (zie p. 26)

4 Afstandsbedieningssensor

Ontvangt de infraroodsignalen van de afstandsbediening (zie p. 48)

5 SURROUND STATUS-indicator

Licht op naargelang het ingangssignaal.

Weergegeven kleur	Ingangssignaal
Blauw	Volgende surroundaudiosignalen: Dolby TrueHD, Dolby Digital Plus, DTS-HD Master Audio, DTS-HD High Resolution, Multi-channel Linear PCM
Oranje	Andere surroundaudiosignalen
Uit	Andere audiosignalen dan de bovenstaande of geen signaal

6 VOLUME +/--knop

Voor het regelen van het volume van het toestel. (zie p. 20)

7 INPUT-knop

Voor het selecteren van de afspelercomponent. (zie p. 9)

8 -knop

Voor het inschakelen van het toestel of het activeren van de stand-bystand.

! Opmerking

Wanneer het toestel uit (standby) staat, verbruikt het nog steeds een heel klein beetje stroom zodat er gereageerd kan worden op de infraroodsignalen van de afstandsbediening, of op eventueel binnenkomende HDMI signalen.

9 Systeemindicator

Licht op om de activiteit van het systeem aan te duiden.

Licht	Voeding	HDMI INSTELLING (zie p. 39)	Interlock-modus (zie p. 29)
Groen	Aan	-	-
Rood	Stand-by	Aan	Uit
	Stand-by	Uit	Aan
Uit	Stand-by	Uit	Uit

Achterpaneel

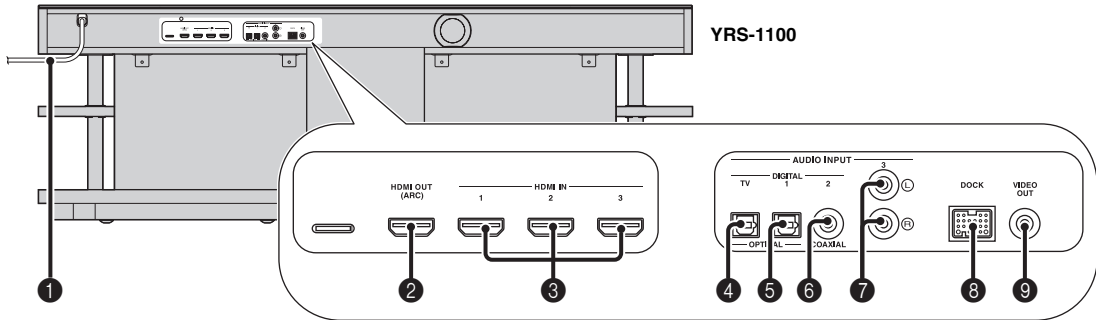

1 Netsnoer

Voor het aansluiten op een stopcontact. (☞p. 8)

2 HDMI OUT (ARC)-aansluiting

Voor het aansluiten van een tv en externe apparaten die compatibel zijn met HDMI. (☞p. 8)

3 HDMI IN-aansluiting

Voor het aansluiten van een Blu-ray Disc-speler, tuner en gameconsole die compatibel zijn met HDMI. (☞p. 8, 9)

4 OPTICAL digitale ingang (TV)

Voor het aansluiten van een optische kabel op de tv. (☞p. 8)

5 OPTICAL digitale ingang 1

Voor het verbinden van een optische kabel met externe apparaten. (☞p. 9)

6 COAXIAL digitale ingang 2

Voor het verbinden van een digitale audiokabel met pinnen met externe apparaten. (☞p. 9)

7 AUDIO INPUT 3-aansluiting

Voor het verbinden van een analoge kabel met externe apparaten. (☞p. 9)

8 DOCK-aansluiting

Voor het verbinden van een optioneel universeel Yamaha iPod-station, een optioneel draadloos systeem voor iPod/iPhone en een optionele draadloze Bluetooth-audio-ontvanger. (☞p. 29, 30)

9 VIDEO OUT-aansluiting

Voor het verbinden van de video-ingang van de tv voor het afspelen van video op een iPod/iPhone. (☞p. 8)

Display voorpaneel

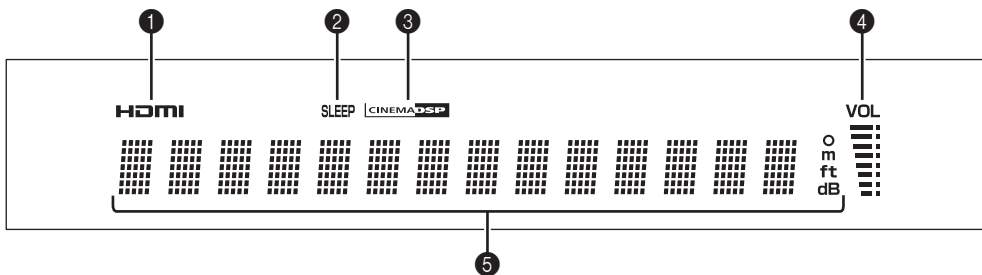

1 HDMI-indicator

Licht op wanneer er een HDMI-signaal wordt ingevoerd.

2 SLEEP-indicator

Licht op wanneer de slaaptimer is ingesteld. (☞p. 27)

3 CINEMA DSP-indicator

Licht op wanneer er een geluidsveldprogramma is geselecteerd (☞p. 22).

4 VOL-indicator

Geeft het huidige volumeniveau aan. (☞p. 20)

5 Weergave van multi-informatie

Geeft informatie weer in alfanumerieke waarden. Geeft weergavecomponenten en huidige geluidsuitvoer weer wanneer het toestel ingeschakeld is.

Afstandsbediening

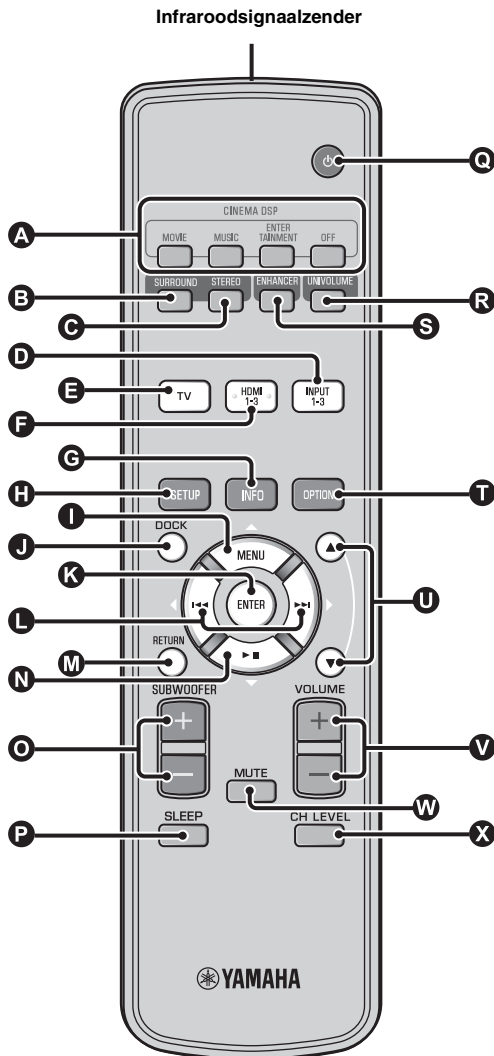

A CINEMA DSP-programmatoetsen

Hiermee kunt u de CINEMA DSP-programma's selecteren (zie p. 22).

B SURROUND-knop

Overschakelen naar surroundweergave. (zie p. 22)

C STEREO-knop

Overschakelen naar stereoweergave. (zie p. 21)

D E F Ingangskeuzetoetsen

Voor het selecteren van de afspelcomponent. (zie p. 20)

G INFO-knop

De informatie weergave op het voorpaneel als volgt wijzigen.

- Ingang/uitgang: ingangsnaam/surroundmodus
- DSP-programma: geluidsveldprogramma voor CINEMA DSP (alleen bij gebruik van CINEMA DSP)
- Audiodecoder: momenteel geselecteerde geluidssignaaldecoder

H SETUP-knop

Het instelmenu weergeven. (zie p. 32)

I K L N MENU (Δ)-knop, ENTER-knop, ◀(◀)-knop, ▶(▶)-knop, ▽(▽)-knop

- Hiermee wijzigt u de instelling. (zie p. 32)
- De iPod bedienen.

J DOCK-knop

iPod/iPhone of Bluetooth-apparaat selecteren. (zie p. 29, 30)

M RETURN-knop

Druk hierop om terug te keren naar het vorige menuscherm.

O SUBWOOFER (+/-)-knop

De volumebalans van de subwoofer aanpassen.

P SLEEP-knop

Hiermee kunt u de slaaptimer instellen. (zie p. 27)

Q ⏻-knop

Voor het inschakelen van het toestel of het activeren van de stand-bystand. (zie p. 20)

R UNIVOLUME-knop

Hiermee schakelt u de UniVolume-modus in/uit. (zie p. 21)

S ENHANCER-knop

Compressed Music Enhancer in-/uitschakelen. (zie p. 21)

T OPTION-knop

Het optiemenu voor elke signaalbron weergeven. (zie p. 27)

U ▲/▼-knop

Het iPod-wiel bedienen. (zie p. 29)

V VOLUME (+/-)-knop

Voor het regelen van het volume van het toestel. (zie p. 20)

W MUTE-knop

Geluid dempen/hervatten. (zie p. 20)

X CH LEVEL-knop

De volumebalans aanpassen tijdens het afspelen. (zie p. 21)

Woordenlijst

Digitale geluidsprojector

Normaal zijn twee voorluidsprekers, een centrale luidspreker, twee surroundluidsprekers en een subwoofer nodig om naar 5.1-kanaals-surroundgeluid te luisteren.

Typisch 5.1-kanaalsluidsprekersysteem

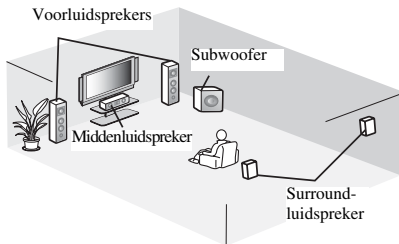

7.1-kanaals-surroundweergave

Dit toestel creëert surroundgeluid door geprojecteerde geluidsbundels te weerkaatsen via de muren van de luisterruimte.

Het geluidsbeeld van het systeem

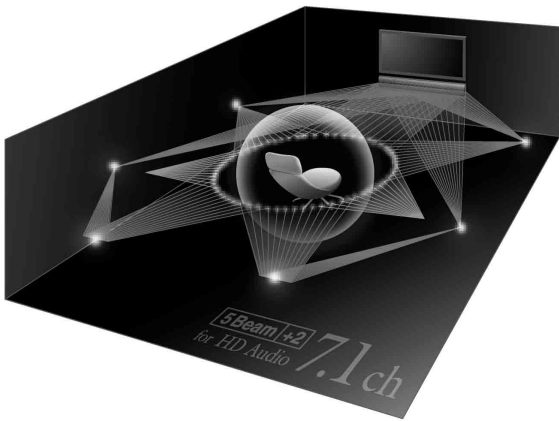

Bemonsteringsfrequentie

Het aantal samples (proces voor het digitaliseren van analoge signalen) per seconde. Hoe hoger de bemonsteringssnelheid, hoe breder het frequentiebereik dat kan worden weergegeven, en hoe hoger de gekwantificeerde bitsnelheid, hoe fijner het geluid dat kan worden weergegeven.

Kanaal (kan.)

Een kanaal is een audiotype dat op basis van bereik en andere eigenschappen wordt opgedeeld.

Bv. 7.1-kanaals

- Voorluidsprekers, links (1 kan.), rechts (1 kan.)
- Middenluidspreker (1 kan.)
- Surroundluidsprekers, links (1 kan.), rechts (1 kan.)
- Surroundachterluidsprekers, links (1 kan.), rechts (1 kan.)
- Subwoofer (1 kan. $\times 0,1^* = 0,1$ kan.)

* In tegenstelling tot een volledige 1-kanaalsband gaat het hier om een toestel dat werd ontworpen om de lage frequenties te versterken voor extra effect.

Dolby Digital

Digitaal surroundgeluidssysteem dat werd ontworpen door Dolby Laboratories verschaft volledig onafhankelijke multikanaalsaudio. Met 3 kanalen vooraan (links, midden en rechts) en 2 surroundstereokanalen, biedt Dolby Digital vijf audiokanalen met volledig bereik. Door 2-kanaalsstereo te gebruiken voor de surroundluidsprekers zijn nauwkeurigere bewegende geluidseffecten en surroundgeluidsomgevingen mogelijk dan met Dolby Surround.

Dolby Digital Plus

Dolby Digital Plus is een geavanceerde audiatechnologie die ontwikkeld is voor HD-programma's en media, inclusief HD-uitzendingen en Blu-ray Discs. Deze technologie is geselecteerd als een optionele audiostandaard voor Blu-ray Discs en levert multikanaalsgeluid via gescheiden kanalen. Dolby Digital Plus biedt ondersteuning voor bitsnelheden tot 6,0 Mbps en kan maximaal 7.1 gescheiden audiokanalen tegelijk bevatten. Dolby Digital Plus wordt ondersteund door HDMI en is ontworpen voor de optische discspelers en AV-ontvangers/-versterkers van de toekomst, maar blijft ook volledig compatibel met de bestaande multikanaalsaudiosystemen die gebruik maken van Dolby Digital.

Dolby Pro Logic Ix

Dolby Pro Logic Ix is een nieuwe technologie die gescheiden multikanaals weergave mogelijk maakt van 2-kanaals of multikanaals bronnen. Er zijn drie standen beschikbaar: een "Muziekstand" voor muziek, een "Filmstand" voor films (alleen 2-kanaalsbronnen) en een "Spelstand" voor spelletjes.

Dolby TrueHD

Dolby TrueHD is een geavanceerde lossless-audiotechnologie die speciaal is ontwikkeld voor HD-media op discs, inclusief Blu-ray Discs. Deze technologie is een optionele audiostandaard voor Blu-ray Discs en levert een weergave die bit voor bit identiek is aan de studio-masteropname, waardoor het een zeer hoogstaande weergavekwaliteit biedt. Dolby TrueHD biedt ondersteuning voor bitsnelheden tot 18,0 Mbps en kan maximaal 8 gescheiden 24-bits/96 kHz-audiokanalen tegelijk bevatten. Dolby TrueHD blijft ook volledig compatibel met bestaande multikanaalsaudiosystemen en behoudt de metadatamogelijkheid van Dolby Digital, wat dialoognormalisatie en dynamisch bereikbesturing mogelijk maakt.

Deep Color

Deep Color is een soort videosignaal dat kan verstuurd worden via de HDMI-aansluitingen van dit toestel. Deep Color verwijst naar het gebruik van verschillende kleurdieptes in schermen, vanaf de 24 bits-dieptes van vorige versies van de HDMI-specificatie. Deze extra bitdiepte zorgt ervoor dat HD-tv's en andere schermen kunnen overschakelen van miljoenen kleuren naar miljarden kleuren en elimineert kleurverloop op het scherm zodat er vloeiende toonovergangen en subtiele gradaties tussen kleuren worden bekomen. De verhoogde contrastverhouding kan veel meer grijs tinten weergeven tussen zwart en wit. Deep Color verhoogt eveneens het aantal beschikbare kleuren binnen de grenzen afgebakend door de RGB- of YCbCr-kleurruimte.

DTS

Digitaal surroundgeluidssysteem ontwikkeld door DTS, Inc. dat 5.1-kanaalsaudio biedt. Met een overvloed aan audiogegevens is het mogelijk om authentiek klinkende effecten te voorzien.

DTS-HD High Resolution Audio

DTS-HD High Resolution Audio is een audiotechnologie met een hoge resolutie die speciaal is ontwikkeld voor HD-media op discs, inclusief Blu-ray Discs. Deze technologie is een optionele audiostandaard voor Blu-ray Discs en levert een weergave die vrijwel niet te onderscheiden is van het origineel en daardoor een zeer hoogstaande weergavekwaliteit biedt. DTS-HD High Resolution Audio biedt ondersteuning voor bitsnelheden tot 6,0 Mbps voor Blu-ray Discs en kan gelijktijdig maximaal 7.1 gescheiden 24-bits/96 kHz-audiokanalen bevatten.

DTS-HD Master Audio

De hoogwaardige lossless-audio-indeling gecreëerd voor de volgende generatie optische discs zoals Blu-ray Discs. Deze technologie is een audiostandaard voor Blu-ray Discs. DTS-HD High Master Audio biedt ondersteuning voor bitsnelheden tot 24,5 Mbps voor Blu-ray Discs en kan gelijktijdig maximaal 7.1 gescheiden 24-bits/96 kHz-audiokanalen bevatten.

HDMI

HDMI (High-Definition Multimedia Interface) is de eerste volledig door de elektronica-industrie ondersteunde, niet-gecomprimeerde en volledig digitale AV-interface. Wanneer dit wordt gebruikt in combinatie met HDCP (High-bandwidth Digital Content Protection), biedt HDMI een beveiligde audio-/video-interface die voldoet aan de veiligheidsvereisten van content providers en systeembeheerders.

PCM (Pulse Code Modulation)

Lineair PCM is een signaalformaat voor het ongecomprimeerd digitaliseren, opnemen en overbrengen van analoge audiosignalen. Dit wordt gebruikt als opnamemethode van cd's en DVD-audio. Het PCM systeem maakt gebruik van een techniek waarmee het analoge signaal zeer vaak per seconde wordt gemeten. De afkorting staat voor Puls Code Modulatie; het analoge signaal wordt gecodeerd als pulsjes en dan gemoduleerd voor opname.

x.v.Color

x.v. color is een soort videosignaal dat kan verstuurd worden via de HDMI-aansluitingen van dit toestel. Het is een uitgebreidere kleurruimte dan sRGB en biedt de mogelijkheid tot het uitdrukken van kleuren die eerder niet uitgedrukt konden worden. "x.v.Color" blijft compatibel met de kleuren van sRGB-standaards maar verruimt daarnaast het kleurenbereik en kan dus op die manier levendigere, natuurlijkere beelden produceren. Het is in het bijzonder effectief voor filmfoto's en grafische computerafbeeldingen.

Technische gegevens

Technische gegevens

Versterkergedeelte

- Nominiaal uitgangsvermogen
Voor L/R (1 kHz, 1% THD, 6 Ω)..... 45 W + 45 W
Luidspreker met kleine dia. (1 kHz, 1% THD, 4 Ω)..... 27,2 W
Subwoofer (100 Hz, 1% THD, 3 Ω) 90 W
- Maximum uitgangsvermogen
Voor L/R (1 kHz, 10% THD, 6 Ω)..... 50 W + 50 W
Luidspreker met kleine dia. (1 kHz, 10% THD, 4 Ω)..... 32 W
Subwoofer (100 Hz, 10% THD, 3 Ω) 100 W

Luidsprekergedeelte

- Luidspreker met kleine dia. 2,8 cm conus, magnetisch afgeschermd
- Voorluidspreker..... 6 × 10 cm conus, niet magnetisch afgeschermd
- Subwoofer 13 cm conus, niet magnetisch afgeschermd

Ingangen

- Audio-ingangen
Optisch 2 (TV, INPUT 1)
Coaxiaal..... 1 (INPUT 2)
Analoog 1 paar (INPUT 3)
- HDMI-ingang 3 (HDMI IN 1 tot 3)

Uitgangen

- HDMI-uitgang..... 1
- Video-uitgang (composietvideo, 1,0 Vp-p) 1
[Modellen voor de Canada en Korea]..... NTSC
[Overige modellen] PAL
- Hoofdtelefoon
Uitgangsvermogen hoofdtelefoon (1 kHz, 460 mV-invoer, 16 Ω)
..... 220 mW

Algemeen

- Stroomvoorziening
[Model voor Canada] AC 120 V, 60 Hz
[Modellen voor Europa, het VK, Korea en Azië]
..... AC 220-240 V, 50/60 Hz
- Stroomverbruik 42 W
- Stroomverbruik uit (standby)
(HDMI-regeling aan) Minder dan 5,0 W
(HDMI-regeling uit)..... Minder dan 0,5 W
- Frequentiebereik..... 35 Hz tot 20 kHz
- Afmetingen (B × H × D)
YRS-1100..... 1.200 × 500 × 445 mm
YRS-2100..... 1.600 × 500 × 445 mm
- Gewicht
YRS-1100..... 46,5 kg
YRS-2100..... 63 kg

* Technische gegevens kunnen zonder kennisgeving gewijzigd worden.

iPod, iPhone

"iPod" is een handelsmerk van Apple Inc., gedeponeerd in de Verenigde Staten en andere landen.
"iPhone" is een handelsmerk van Apple Inc.

Bluetooth

Bluetooth is een geregistreerd handelsmerk van Bluetooth SIG en wordt door Yamaha gebruikt volgens een licentieovereenkomst.

HDMI

"HDMI", het "HDMI"-logo en "High-Definition Multimedia Interface" zijn handelsmerken of gedeponeerde handelsmerken van HDMI Licensing LLC.

x.v.Color

"x.v.Color" is een handelsmerk van Sony Corporation.

UniVolume

"UniVolume" is een handelsmerk van Yamaha Corporation.

IntelliBeam

Het logo "IntelliBeam" en "IntelliBeam" zijn handelsmerken van Yamaha Corporation.

CINEMA DSP

Het logo "CINEMA DSP" en "Cinema DSP" zijn gedeponeerde handelsmerken van Yamaha Corporation.



Vervaardigd onder licentie van Cambridge Mechatronics Ltd. Wereldwijde octrooien zijn aangevraagd.

Het logo "1" en "Digital Sound Projector™" zijn handelsmerken van Cambridge Mechatronics Ltd.

DOLBY TRUEHD

Vervaardigd onder licentie van Dolby Laboratories. "Dolby", "Pro Logic" en het dubbele D-symbool zijn handelsmerken van Dolby Laboratories.

DTS-HD

Gefabriceerd onder licentie onder VS-octrooinummers: 5,451,942; 5,956,674; 5,974,380; 5,978,762; 6,226,616; 6,487,535; 7,212,872; 7,333,929; 7,392,195; 7,272,567 & andere in de VS en wereldwijd uitgegeven & aangevraagde octrooien. DTS, DTS-HD en de bijbehorende symbolen zijn gedeponeerde handelsmerken, en DTS-HD Master Audio en de DTS-logo's zijn handelsmerken van DTS, Inc. Dit product bevat software. © DTS, Inc. Alle rechten voorbehouden.

Beschikbare signaalinformatie

Compatibiliteit HDMI-signaal

■ Audiosignalen die kunnen worden ontvangen

Audiosignaaltypes	Audiosignaalformaten	Compatibele media
2ch Linear PCM	2-kan., 32 - 192 kHz, 16/20/24 bit	Cd, DVD-Video, DVD-Audio enz.
Multi-ch Linear PCM	8-kan., 32-192 kHz, 16/20/24 bit	DVD-Audio, Blu-ray Disc, HD DVD enz.
Bitstream (SD Audio)	Dolby Digital, Dolby Digital EX, DTS, DTS-ES	DVD-Video enz.
Bitstream (HD Audio)	Dolby TrueHD, Dolby Digital Plus, DTS-HD Master Audio, DTS-HD High Resolution Audio	Blu-ray Disc, HD DVD



- Raadpleeg de handleiding van het ingangsbronapparaat en stel het apparaat correct in.
- Wanneer een DVD-Audio beschermd door CPPM wordt afgespeeld, is het mogelijk dat video- en audiosignalen niet worden uitgevoerd, afhankelijk van het type dvd-speler.
- Dit toestel is niet compatibel met HDCP-incompatibele HDMI- of DVI-apparaten. Raadpleeg de bijgeleverde gebruiksaanwijzingen van de HDMI- of DVI-componenten voor HDCP-ondersteuning.
- Om bitstreamaudiosignalen te decoderen op dit systeem, stelt u het ingangsbronapparaat correct in zodat het apparaat de bitstreamaudiosignalen rechtstreeks uitvoert (de bitstreamsignalen worden niet gedecodeerd op het apparaat). Raadpleeg de bijgeleverde handleidingen voor meer informatie.

■ Herhaalbare videosignalen¹⁾

- Dit toestel is compatibel met videosignalen met de volgende resoluties:
 - 480i/60 Hz
 - 576i/50 Hz
 - 480p/60 Hz
 - 576p/50 Hz
 - 720p/60 Hz, 50 Hz
 - 1080i/60 Hz, 50 Hz
 - 1080p/60 Hz, 50 Hz, 24 Hz
- Deep Color
- x.v.Color
- 3D-videosignaal

Digitaal audiosignaal (optisch/coaxiaal)

Audiosignaaltypes	Audiosignaalformaten	Compatibele media
2ch Linear PCM	2-kan., 32-96 kHz, 16/20/24 bit	Cd, DVD-Video, DVD-Audio enz.
Bitstream	Dolby Digital, Dolby Digital EX, DTS, DTS-ES	DVD-Video enz.

1)

De compatibele videosignalen worden gewijzigd afhankelijk van de aangesloten tv.

Gebruik van de bijgeleverde demonstratie-DVD

Door de bijgeleverde demonstratie-DVD af te spelen, kunt u digitale signalen controleren die binnenkomen via de Blu-ray Disc-speler met behulp van de digitale aansluiting (HDMI, optisch of coaxiaal) en het multikanaalsurroundgeluid van dit toestel ervaren.

Afspelen van de demonstratie-DVD

1 Selecteer de signaalbronnen op zowel dit toestel als uw tv zodat het audiosignaal van de DVD binnenkomt via dit toestel en het videosignaal via uw tv.

HDMI-verbinding: selecteer dit toestel als de signaalbron op uw tv. Selecteer de Blu-ray Disc-speler als de signaalbron op dit toestel.

Audio-/video-aansluiting: selecteer de Blu-ray Disc-speler als de signaalbron op zowel uw tv als dit toestel.

2 Plaats de demonstratie-DVD.

3 Selecteer "Regen en onweer" in het DVD-menu.

Geef het DVD-menuscherm weer met behulp van de afstandsbediening van de Blu-ray Disc-speler en speel vervolgens "Regen en onweer" af.

4 Druk op de knop OPTION op de afstandsbediening om het optiemenu weer te geven.

5 Druk op de knop Δ/∇ om "Signal Info" te selecteren en druk vervolgens op de knop ENTER.

6 Ga na of "Dolby D" wordt weergegeven in het display van het voorpaneel.

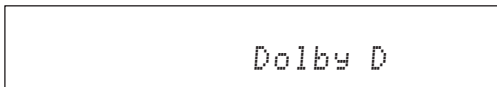

Als "Dolby D" niet weergegeven wordt, wordt het digitale audiosignaal van de demonstratie-DVD niet weergegeven via dit toestel. Controleer de aansluitingen en instellingen van de Blu-ray discspeler.

7 Druk op de knop ∇ en ga na of "3/2/0.1" wordt weergegeven in het display van het voorpaneel.

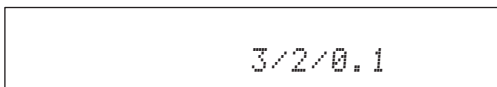

Opmerking

"Dolby D" wordt niet weergegeven wanneer de Blu-ray Disc-speler de demonstratie-DVD niet afspeelt en het DVD-menuscherm wordt weergegeven.

8 Ervaar het Dolby Digital 5.1-kanaals surround geluid.

Het geluid van regen en het gezoem van krekels kan overal rond de luisterplek gehoord worden.



Geniet van surroundgeluid met de surroundweergavemodus (€p. 21).

Als "Dolby D" niet wordt weergegeven

Als "Dolby D" niet wordt weergegeven in het display van het voorpaneel in stap 6, controleert u het volgende.

Is de Blu-ray Disc-speler aangesloten op dit toestel met een digitale kabel?

U dient deze componenten aan te sluiten met digitale kabels (HDMI kabel, optische kabel of coaxiale kabel) om 5.1-kanaals materiaal zoals Dolby Digital weer te geven.

Is er op een correcte wijze een signaalbron geselecteerd op dit toestel?

Controleer op welke ingangsaansluiting van dit toestel de Blu-ray Disc-speler aangesloten is. Controleer vervolgens of de naam van de signaalbron weergegeven op de display van het voorpaneel van dit toestel dezelfde is als die van de gebruikte ingangsaansluiting.



Indien u de Blu-ray discspeler aansluit op de HDMI IN 1-aansluiting en u HDMI 1 selecteert als signaalbron, moet "HDMI 1" weergegeven worden.

Is de digitale audio-uitgang juist ingesteld op de Blu-ray discspeler?

HDMI-verbinding: stel de digitale audio-uitgangsinstelling in op "Auto" of "Bitstream".

Digitale audioverbinding: schakel "Dolby Digital/DTS" of "Bitstream" in.



Zie voor de instellingen de gebruikershandleiding die bij de Blu-ray Disc-speler geleverd is.

Index

Cijfers

2-kan.....	25
2-kanaals.....	25
3 Beam (3 Beam).....	24
5 Beam (5 Beam).....	24
5.1ch.....	23, 24, 25
5Beam+2 (5Beam Plus2).....	24
7.1ch.....	23, 24

A

Achterpaneel.....	47
Adaptive DRC.....	37
Afstandsbediening.....	48
Afstandsbedieningssensor.....	46
ALLEEN BEAM OPTIM.....	14
ALLEEN GELUID OPTIM.....	14
Analoge audiostereokabel met pinnen.....	9
ARC.....	8
AUDIO ONDERSTEUNING.....	39
Audio selecteren voor HDMI-ingang.....	38
Audioweergavemethode.....	23
AUTO LIP SYNC.....	36
AUTOM. SETUP.....	15
Automatische uitschakelfunctie.....	27
AutoPowerDown.....	27

B

BEAM AANPASSING.....	35
BEAM LENGTE.....	35
BEAM+GELUID OPTIM.....	14
Bemonsteringsfrequentie.....	21, 22, 49
Beste plek.....	35
Bluetooth-apparaten.....	30
Blu-ray discspeleer.....	20

C

Ch Out.....	23
CINEMA DSP.....	22
CINEMA DSP indicator.....	47
Compressed Music Enhancer.....	21

D

Decoder Mode.....	27
Deep Color.....	50
Digitale audiokabel met pinnen.....	9
Digitale geluidsprojector.....	49
Display van het voorpaneel.....	47
Dolby Digital.....	49

Dolby Digital Plus.....	49
Dolby Pro Logic IIx.....	50
Dolby TrueHD.....	21, 50
Draadloos systeem.....	29
Draadloze Bluetooth-audio-ontvanger.....	30
DTS.....	27, 50
DTS-HD High Resolution.....	46
DTS-HD High Resolution Audio.....	50
DTS-HD Master Audio.....	21, 50

E

Entertainment.....	23
--------------------	----

F

F.DISPLAY INSTELLEN.....	40
Foutmelding.....	13

G

Gameconsole.....	20
Geavanceerde instellingen.....	41
Gehard glas.....	5
GEHEUGEN.....	16
Geluidsoptimalisatie.....	11
Geluidssignaal bij fout.....	13

H

HD-audiosignalen.....	22
HDMI.....	50
HDMI regelfunctie.....	18
HDMI-kabel.....	8
HDMI-regeling.....	39
Hoek ten opzichte van de muur of hoek.....	34
Hoofdtelefoon.....	23, 26
HORIZONTALE HOEK.....	35

I

INGANG HERBENOEMEN.....	39
INGANG TOEWIJZING.....	38
Instelling geluid uit.....	37
INTELLIBEAM MIC aansluiting.....	46
IntelliBeam-microfoon.....	11
Interlock.....	29
iPhone.....	29
iPod.....	29

<hr/>			
K			
Kanaal (kan.).....	49	Sound Out	23
Kanaaluitvoer.....	25	St+3Beam (Stereo+3Beam)	24
Kartonnen microfoonstandaard	11	St+3Beam2 (St+3Beam Plus2)	24
Klankregeling	36	STATUS-indicator	46
Koppelen.....	30	Stereomodus	21
<hr/>		Subwoofer	20, 21
L		Subwooferinstellingen	36
LFE	26, 36	Sur.	23
<hr/>		Sur. Dec. Mode	27
M		Surrounddecoder	25
Movie.....	22	Surroundgeluid.....	22
MP3.....	21	Surroundmodus	21
Music	23	Systeemindicator	46
My Sur. (Mijn Surround).....	24	<hr/>	
<hr/>		T	
N		TAAL INSTELLEN	40
Netsnoer	8, 47	Testtonen	37
<hr/>		TV	20
O		<hr/>	
Optiemenu.....	27	U	
Optimaliseren geluidsbundels.....	11	UNIT INSTELLEN.....	40
Optische kabel	8, 9	UniVolume.....	21
OSD INSTELLEN.....	40	<hr/>	
<hr/>		V	
P		Videokabel met pinnen	8
Parallel aan de muur	34	VOCALE LENGTE	35
PARAMETERS INSTELLEN	34	VOL-indicator	20, 47
PCM (Pulse Code Modulation)	50	Volume	20
PHONES-aansluiting.....	46	Volume Trim.....	27
POSITIE VOORSPEAKERS	36	Volumebalans.....	21
<hr/>		Voor u dit toestel installeert	5
R		Voorpaneel	46
Regeling van het dynamische bereik	37	<hr/>	
Registreren van HDMI componenten op de TV	19	W	
<hr/>		WMA	21
S		<hr/>	
Satelliet/kabel-tv	9	X	
Schuiflaag	5	x.v.Color.....	50
Signal Info	28	<hr/>	
Slaaptimer	27	Y	
SLEEP indicator	27, 47	YBA-10	31
<hr/>		YDS-12	29
		YID-W10	29

ПРЕДУПРЕЖДЕНИЕ: ВНИМАТЕЛЬНО ПРОЧИТАЙТЕ ЭТО ПЕРЕД ИСПОЛЬЗОВАНИЕМ АППАРАТА.

- 1 Для обеспечения наилучшего результата, пожалуйста, внимательно прочитайте данную инструкцию. Храните ее в безопасном месте для будущих справок.
- 2 Данный аппарат следует устанавливать в хорошо проветриваемом, прохладном, сухом месте, вдали от прямого воздействия солнечных лучей, источников тепла, вибрации, пыли, влаги и/или холода. Для надлежащей вентиляции необходимо обеспечить следующие минимальные просветы.
Сзади: 5 см
По сторонам: 5 см
- 3 Во избежание шумов и помех, данный аппарат следует размещать на некотором расстоянии от других электрических приборов, двигателей или трансформаторов.
- 4 Во избежание накопления влаги внутри данного аппарата, что может вызвать электрошок, пожар, привести к поломке данного аппарата, и/или представлять телесное повреждение, не следует размещать данный аппарат в среде, подверженной резким изменениям температуры с холодной на жаркую, или в среде с повышенной влажностью (например, в комнате с увлажнителем воздуха).
- 5 Не устанавливайте данный аппарат в местах, где есть риск падения других посторонних объектов на данный аппарат и/или где данный аппарат может подвергнуться попаданию капель брызг жидкостей. На крышке данного аппарата, не следует располагать:
 - Другие компоненты, так как это может привести к поломке и/или обесцвечиванию поверхности данного аппарата.
 - Горящие объекты (например, свечи), так как это может привести к пожару, поломке данного аппарата и/или представлять телесное повреждение.
 - Емкости с жидкостями, так как при их падении жидкости могут вызвать поражение пользователя электрическим током и/или привести к поломке данного аппарата.
- 6 Во избежание прерывания охлаждения данного аппарата, не следует покрывать данный аппарат газетой, скатертью, занавеской и т.д. Повышение температуры внутри данного аппарата может привести к пожару, поломке данного аппарата и/или представлять телесное повреждение.
- 7 Пока все соединения не завершены, не следует подключать данный аппарат к розетке.
- 8 Не используйте данный аппарат, установив его верхней стороной вниз. Это может привести к перегреву и возможной поломке.
- 9 Не применяйте силу по отношению к переключателям, ручкам и/или проводам.
- 10 При отсоединении силового кабеля питания от розетки, вытягивайте его, удерживая за вилку; ни в коем случае не тяните кабель.
- 11 Не применяйте различные химические составы для очистки данного аппарата; это может привести к разрушению покрывающего слоя. Используйте чистую сухую ткань.
- 12 Используйте данный аппарат с соблюдением напряжения, указанном на данном аппарате. Использование данного аппарата при более высоком напряжении, превышающем указанное, является опасным, и может стать причиной пожара, поломки данного аппарата, и/или представлять телесное повреждение. Yamaha не несет ответственности за любую поломку или ущерб вследствие использования данного аппарата при напряжении, не соответствующем указанному напряжению.
- 13 Во избежание поломки от молнии, отключите силовую кабель питания от розетки во время электрической бури.
- 14 Не пробуйте модифицировать или починить данный аппарат. При необходимости свяжитесь с квалифицированным сервисным центром Yamaha. Корпус аппарата не должен открываться ни в коем случае.
- 15 Если вы не собираетесь использовать данный аппарат в течение продолжительного промежутка времени (например, во время отпуска), отключите силовую кабель переменного тока от розетки.
- 16 Перед тем как прийти к заключению о поломке данного аппарата, обязательно изучите раздел “УСТРАНЕНИЕ НЕИСПРАВНОСТЕЙ”, описывающий часто встречающиеся ошибки во время использования.
- 17 Перед перемещением данного аппарата, установите данный аппарат в режим ожидания нажатием кнопки , и отсоедините силовую кабель переменного тока от розетки.
- 18 Данный аппарат следует устанавливать возле розетки переменного тока, куда можно свободно протянуть силовую кабель.
- 19 Батарейки не должны подвергаться нагреву от солнечных лучей, огня или похожих источников. Батарейки следует утилизировать в соответствии с местными нормами.
- 20 Излишнее звуковое давление от внутриушных телефонов и наушников может привести к потере слуха.

Данный аппарат считается не отключенным от источника переменного тока все то время, пока он подключен к розетке, даже если данный аппарат находится в выключенном положении через . Данное положение является режимом ожидания. В этом режиме электропотребление данного аппарата снижается до минимума.

ПРЕДУПРЕЖДЕНИЕ
ВО ИЗБЕЖАНИЕ ПОЖАРА ИЛИ УДАРА ЭЛЕКТРИЧЕСКИМ ТОКОМ НЕ ПОДВЕРГАЙТЕ ДАННЫЙ АППАРАТ ВОЗДЕЙСТВИЯМ ДОЖДЯ ИЛИ ВЛАГИ.

ПРЕДОСТЕРЕЖЕНИЕ
Опасность разрыва при неправильной замене батареек. Заменяйте только на батарейки одинакового или аналогичного типа.

ПРЕДОСТЕРЕЖЕНИЕ
Использование органов управления или произведение настроек или выполнение процедур, не указанных в данной инструкции, может отразиться на выделении опасной радиации.

Примечания

- В акустических системах этого устройства применяются магниты. Не размещайте чувствительные к магнитному полю предметы, такие как телеприемники с ЭЛТ, часы, кредитные карты, дискеты и т.п., на стойке.
- При установке данного устройства рядом с телевизором с ЭЛТ возможны искажения изображения или звука. В этом случае отодвиньте телевизор от устройства.

■ Примечания по пультам ДУ и батарейкам

- Избегайте проливания воды или других жидкостей на пульт ДУ.
- Не роняйте пульт ДУ.
- Не оставляйте и не храните пульт ДУ в следующих местах:
 - в местах с повышенной влажностью, например, возле ванной;
 - в местах с повышенной температурой, например, возле обогревателя или плиты;
 - в местах с очень низкими температурами;
 - в запыленных местах.
- Не подвергайте датчик ДУ данного изделия воздействию солнечных лучей или света от ламп, например флуоресцентных ламп инверторного типа.
- Если батарейки кончаются, операционное расстояние действия пульта ДУ значительно понижается. Если это произошло, замените батарейки на две новые как можно скорее.
- При обнаружении следующих состояний замените все батарейки: рабочий диапазон пульта ДУ уменьшился или индикатор передачи не горит или горит тускло.
- Не используйте старые батарейки вместе с новыми.
- Не используйте батарейки разных типов (например, щелочные и марганцевые батарейки) одновременно. Внимательно ознакомьтесь с информацией на упаковке, поскольку разные типы батареек могут иметь одинаковую форму и цвет.
- Разряженные батарейки могут протечь. Если батарейки протекли, немедленно утилизируйте их. Не прикасайтесь к вытекшему веществу и не допускайте его контакта с одеждой и т.д. Перед установкой новых батареек тщательно очистите отсек для батареек.
- Не выбрасывайте батарейки вместе с бытовыми отходами. Утилизируйте их в соответствии с постановлениями местных органов управления.

Использование данного изделия

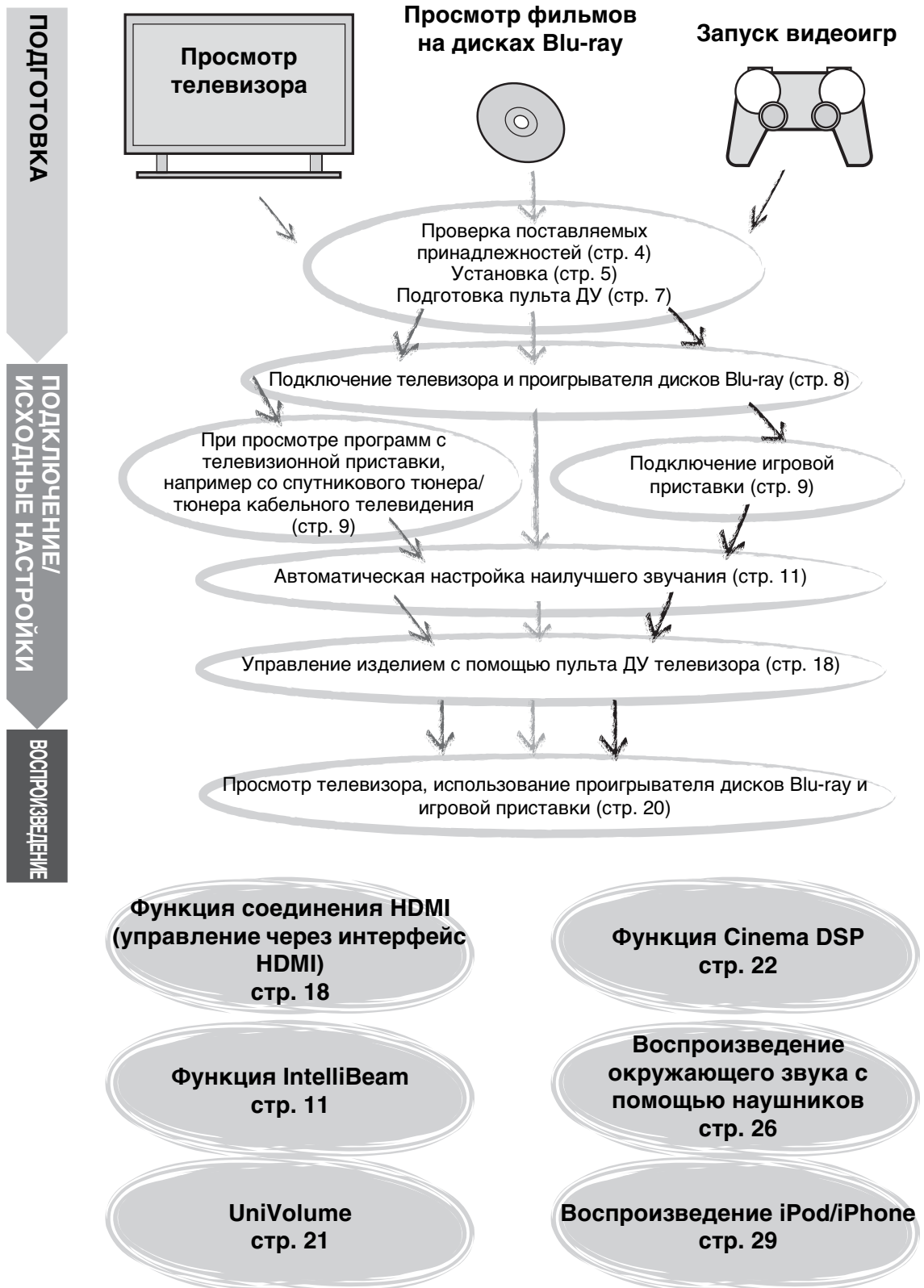

Содержание

ПОДГОТОВКА

Начало работы	4
Поставляемые принадлежности	4

ПОДКЛЮЧЕНИЕ/ИСХОДНЫЕ НАСТРОЙКИ

Установка	5
Подготовка пульта ДУ	7
Подключения	8
Подключение телевизора и проигрывателя дисков Blu-ray	8
Подключение игровой приставки или тюнера	9
Исходные настройки	10
Выбор языка для отображения меню	10
Автоматическая настройка подходящих эффектов окружающего звука (IntelliBeam)	11
Управление изделием с помощью пульта ДУ телевизора	18

ВОСПРОИЗВЕДЕНИЕ

Функции воспроизведения	20
Основные операции воспроизведения	20
Настройка звука в соответствии с личными предпочтениями	21
Переключение звука между стереофоническим и окружающим звуком	21
Воспроизведение форматов с цифровым сжатием (MP3, WMA и т.д.) с улучшенным звуком (Compressed Music Enhancer)	21
Автоматическая регулировка уровня громкости (UniVolume)	21
Настройка баланса громкости	21
Воспроизведение реалистичного окружающего звука (CINEMA DSP)	22
Изменения типа вывода аудио для воспроизведения с окружающим звучанием	23
Настройка декодера окружающего звучания	25
Использование полезных функций	26
Прослушивание через наушники	26
Таймер сна/функция автоматического выключения питания	27
Настройки для каждого источника входного сигнала (меню параметров)	27
Воспроизведение iPod/iPhone	29
При использовании универсальной док-станции для iPod компании Yamaha (дополнительная модель YDS-12 и т.д.)	29
При использовании беспроводной системы для iPod (дополнительная модель YID-W10)	29
Воспроизведение компонента Bluetooth	30
Согласование	30
Подключение	31

УСТАНОВКИ

Меню настройки	32
Процедура настройки	32
Список меню настройки	33
Ручная настройка	34
Установка параметров	34
Установка лучей	35
Смещение фронтальных каналов	36
Регулировка тембра	36
Регулировка тембра	36
Установки сабвуфера	36
Управление задержкой звучания	36
Динамич.диапазон	37
Уровень громкости каждого канала с использованием тестовых тонов	37
Настройка вывода звука	37
Конфигурация вывода звукового луча	37
Назначение входов	38
Назначение входов	38
Перенаименование входов	39
Настройка HDMI	39
МЕНЮ УСТАНОВКИ ДИСПЛЕЯ	40
Расширенная настройка	41

УСТРАНЕНИЕ НЕИСПРАВНОСТЕЙ

Устранение неисправностей	42
---------------------------------	----

О ДАННОМ ИЗДЕЛИИ

Органы управления и функции	46
Глоссарий	49
Технические характеристики	51
демонстрационный диск DVD	53
Алфавитный указатель	54

О данном руководстве

- В этом руководстве операции, которые выполняются с помощью кнопок передней панели или пульта ДУ, объясняются на примере кнопок пульта ДУ.
-  означает совет для облегчения работы.
- В примечаниях содержится важная информация и инструкции по управлению.
- Это руководство отпечатано до производства аппарата. Конструкция и технические характеристики могут быть частично изменены в результате усовершенствований и т.д. В случае различий между руководством и устройством приоритет имеет устройство.
- Буквы (например, **A**), означающие кнопки пульта ДУ, указаны на рисунках в левой части страницы.

Начало работы

Поставляемые принадлежности

Перед выполнением сборки и подключений убедитесь в наличии всех из следующих компонентов.¹⁾

Пульт ДУ

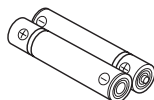
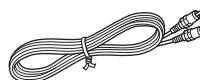
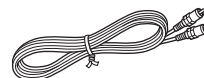
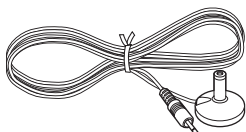
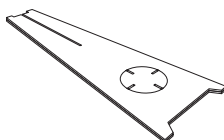
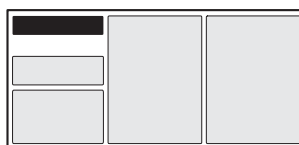
Батарейка (x 2)
(AA, R6, UM-3)Оптический
кабель
(1,5 м)Цифровой
штырьковый
аудиокабель (1,5 м)Штырьковый
видеокабель
(для отображения
меню и видео с iPod)
(1,5 м)Микрофон IntelliBeam
(x 1) (6 м)Картонная микрофонная
стойка (x 1)Руководство по
установке

Краткое руководство

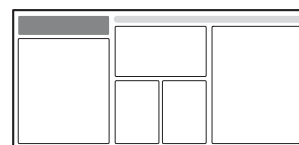
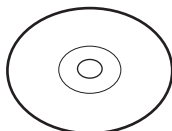
Демонстрационный
диск DVD (стр. 53)Инструкция по эксплуатации
(данное руководство)

Основное изделие



Перед использованием данного изделия необходимо выполнить его сборку. Убедитесь, что все следующие детали входят в комплект, поскольку они необходимы для выполнения сборки. Инструкции по установке см. в руководстве по установке.

- Основной блок
- Полка
- Нижняя панель
- Стеклопанель верхняя
- Штырьки
- Большие винты M5 × 30 мм
- Зажимы
- Задние панели (левая и правая)
- Поддерживающие стойки
- Центральная задняя панель
- Кронштейны
- Маленькие винты M4 × 10 мм
- Шайбы

1) -

В зависимости от соединения прилагаемые кабели могут не потребоваться.

Установка

После сборки поместите изделие в нужное место. Для получения информации о сборке см. поставляемое руководство по установке. В данном разделе описано подходящее место для установки изделия. См. “Примечания по установке” ниже и поместите изделие в безопасное место надлежащим образом.

Примечания по установке

- Во избежание опрокидывания телевизора устанавливайте его в соответствии с инструкциями производителя.
- В динамиках данного изделия используются магниты. Не ставьте на полку предметы, чувствительные к магнитным полям, например часы, кредитные карты, дискеты и т.п.
- Если данное изделие расположено поблизости к телевизору с электронно-лучевой трубкой, возможно искажение изображения или звука.

Предостережение: Обращение с закаленным стеклом

Верхняя панель выполнена из стекла, закаленного для повышения его прочности и безопасности. Кроме того, на стекло нанесена защитная пленка, которая обеспечивает дополнительную защиту от травм в случае, если оно разобьется. Однако в результате неосторожного обращения со стеклом оно может разбиться, и фрагменты стекла могут причинить травмы. Обязательно следуйте указанным ниже инструкциям.

- Не допускайте сильных воздействий на стекло (например, не допускайте ударов различных предметов о стекло).
- Не допускайте контакта стекла с острыми предметами.
- Если на закаленном стекле появится царапина, оно может неожиданно разбиться. Если на стекле видны царапины, немедленно замените его.
- Не снимайте со стекла наклейку с предостережением.

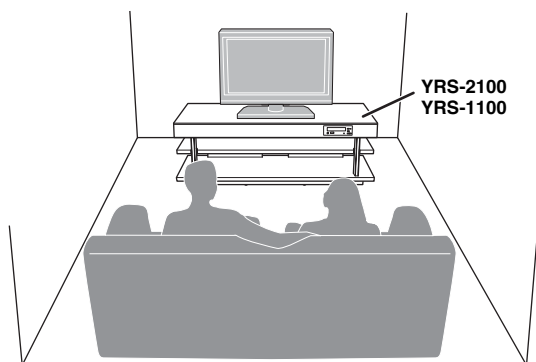

- Устанавливайте данное изделие на равном расстоянии от левой и правой стены.
- Место слушателя (диван и т.д.) должно быть расположено перед изделием.
- Расстояние между местом слушателя и изделием должно быть больше 1,8 м.

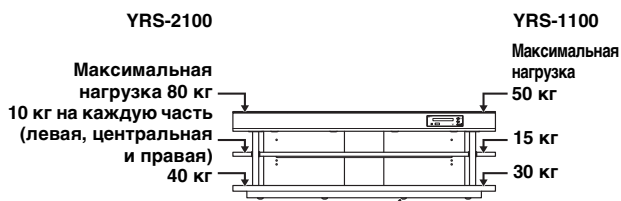

Внутренняя скользящая пластина

Внутренняя скользящая пластина прикреплена к нижней части изделия и позволяет легко перемещать его. Во избежание повреждения пола очистите его от пыли и грязи перед перемещением изделия.

Перед установкой изделия

Данное изделие создает окружающий звук путем отражения направленных звуковых лучей от стен в комнате для прослушивания. Создаваемые данным изделием эффекты окружающего звука могут быть недостаточны, если оно установлено в следующих помещениях.

- Комнаты со стенами, не позволяющими должным образом отразить звуковые лучи
- Комнаты со звукопоглощающими стенами
- Комнаты с размерами, выходящими за указанные ниже пределы: Ш (3 – 7 м) × В (2 – 3,5 м) × Г (3 – 7 м)
- Комнаты, в которых расстояние между положением слушателя и данным изделием составляет менее 1,8 м
- Комнаты, в которых объекты, например мебель, могут стать препятствием на пути звуковых лучей
- Комнаты, в которых место слушателя находится близко к стенам
- Комнаты, в которых место слушателя находится не перед изделием

■ My Surround

В комнате, подобно изображенной выше, можно использовать качественные эффекты окружающего звука благодаря функции My Surround (см. стр. 24).

Установка изделия

Данное изделие выводит звуковые лучи, как показано на рисунке ниже. Производите установку изделия в местах, где отсутствуют такие объекты, как мебель, которые бы препятствовали распространению звуковых лучей. В противном случае не удастся добиться создания эффектов окружающего звука.

Это изделие можно устанавливать параллельно стене или в углу.

Параллельная установка

Устанавливайте данное изделие точно рядом с центром стены, при равном расстоянии от левого и правого углов.

Угловая установка

Устанавливайте данное изделие под углом от 40° до 50° к смежным стенам.

 Предметы, например мебель

Параллельная установка
(5 Лучей)

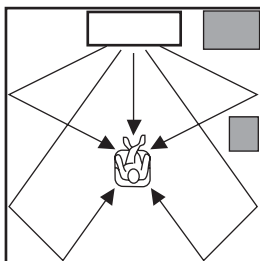

Угловая установка
(Стерео+3Луча)

от 40° до 50°

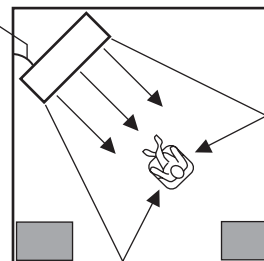

Примеры установки

Параллельная установка

Устанавливайте это изделие как можно ближе относительно центра стены.

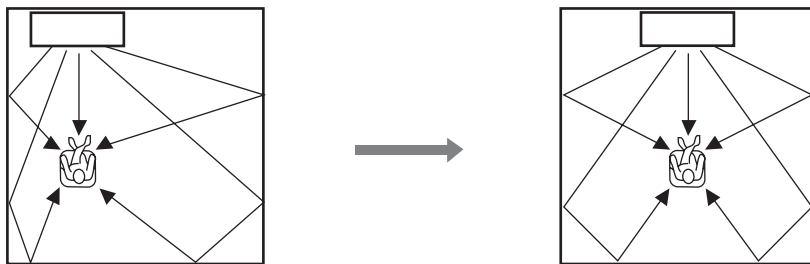

Идеальные условия установки

Устанавливайте это изделие по возможности прямо перед местом слушателя.

Расстояние между местом слушателя и изделием должно быть больше 1,8 м.

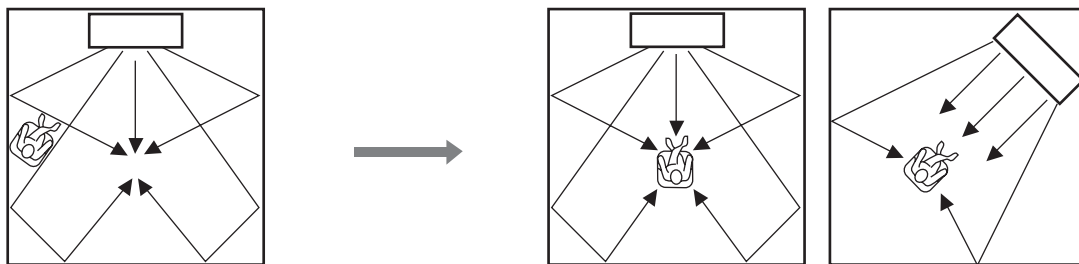

Установка в непрямоугольной комнате

Установите аппарат таким образом, чтобы звуковые лучи могли отражаться от стен.

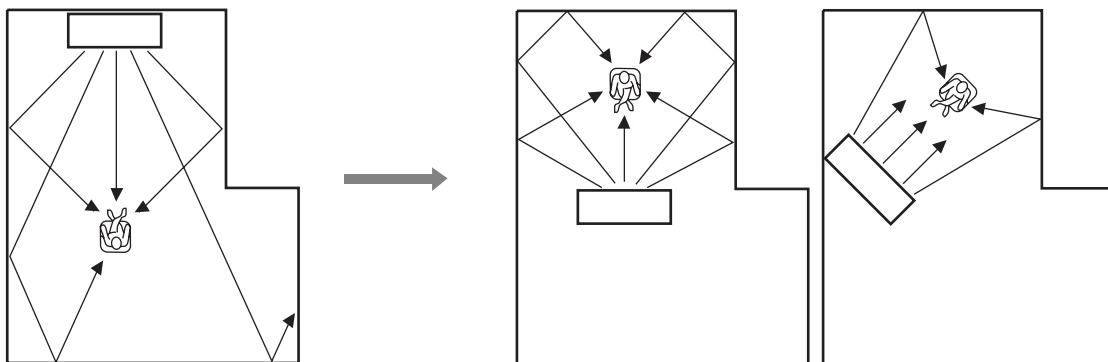

ПОДГОТОВКА

ПОДКЛЮЧЕНИЕ/
ИСХОДНЫЕ НАСТРОЙКИ

ВОСПРОИЗВЕДЕНИЕ

УСТАНОВКИ

УСТРАНЕНИЕ
НЕИСПРАВНОСТЕЙ

О ДАННОМ
ИЗДЕЛИИ

Русский

Подготовка пульта ДУ

Перед установкой батареек или использованием пульта ДУ обязательно прочтите меры предосторожности при работе с пультом ДУ и обращении с батарейками в разделе “ПРЕДУПРЕЖДЕНИЕ: ВНИМАТЕЛЬНО ПРОЧИТАЙТЕ ЭТО ПЕРЕД ИСПОЛЬЗОВАНИЕМ АППАРАТА.”.

Установка батареек

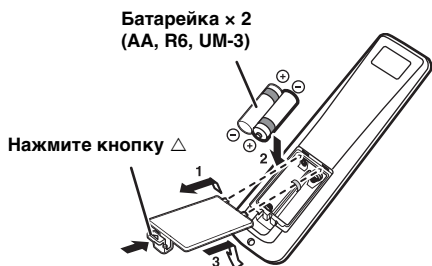

Перед использованием пульта ДУ снимите прозрачную пленку.

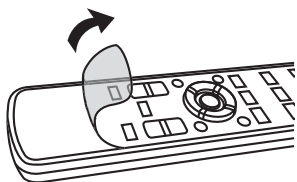

Диапазон управления

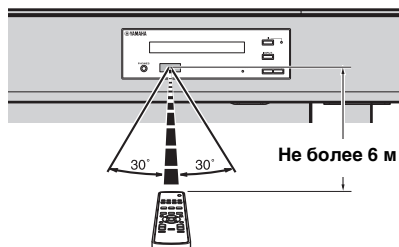

Подключения

- Не подключайте кабель питания, пока не завершены все подключения.
- Не прилагайте излишних усилий при включении штекера кабеля. Это может привести к повреждению штекера кабеля или разъема.

Подключение телевизора и проигрывателя дисков Blu-ray

Для выполнения подключения с помощью кабелей следуйте указаниям ниже.

- | | | | |
|---|---|---|---|
| <p>1 Кабель HDMI (дополнительно)</p> <p>Используется для передачи цифровых аудио- и видеосигналов с проигрывателя дисков Blu-ray на данное изделие.</p> | <p>2 Кабель HDMI (дополнительно)</p> <p>Цифровые видеосигналы с диска Blu-ray отображаются на телевизоре.</p> | <p>3 Оптический кабель (поставляется)</p> <p>Воспроизведение цифровых аудиосигналов телевизора с помощью данного изделия.</p> | <p>4 Штырьковый аудиокабель (поставляется)</p> <p>Для отображения меню настройки YRS-2100/YRS-1100 на телевизоре.</p> |
|---|---|---|---|

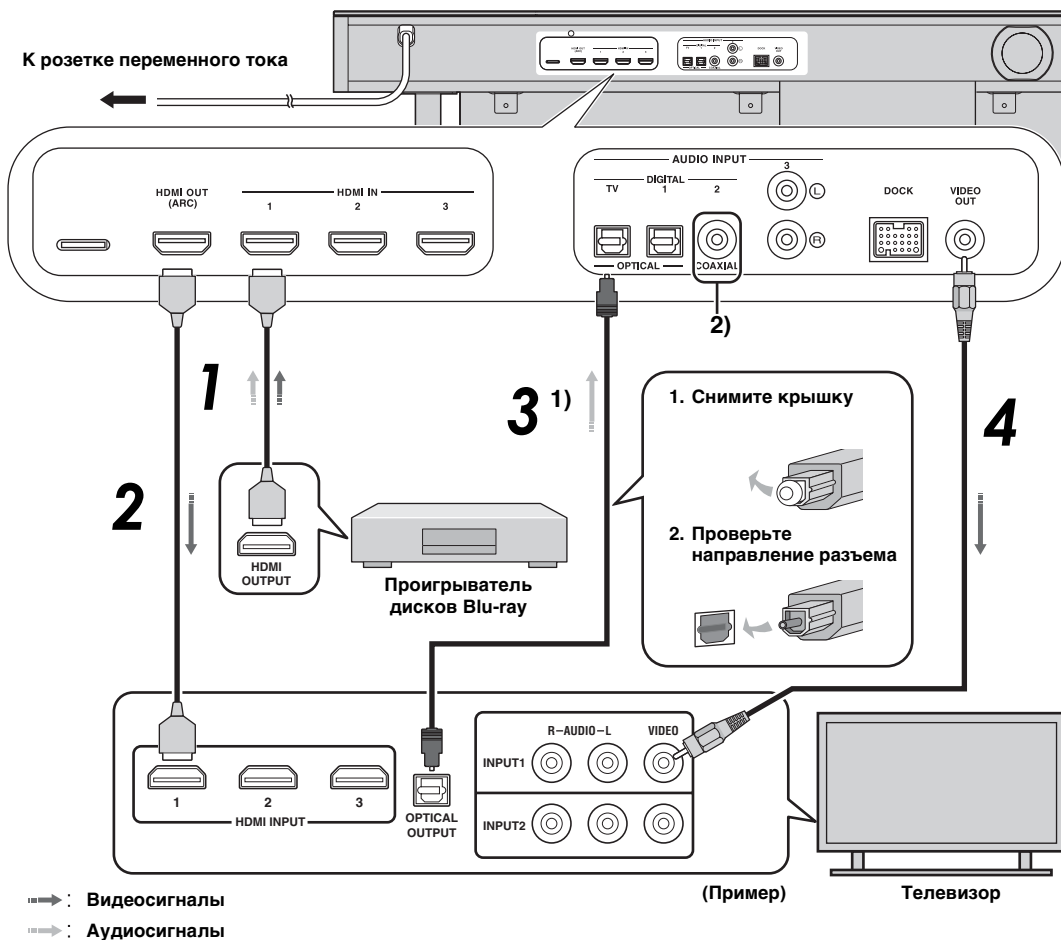

1) ☀️

Телевизор с поддержкой Audio return channel (ARC)

- Подключите кабель HDMI к разъему с поддержкой audio return channel (разъем, обозначенный аббревиатурой "ARC") на телевизоре. В этом случае нет необходимости подключать оптический кабель.
- Включите функцию управления через интерфейс HDMI на данном изделии (☞ стр. 39).

Что такое audio return channel (ARC)?

Функция, передающая цифровые выходные аудиосигналы с телевизора на данное изделие через кабель HDMI. Благодаря использованию этой функции не требуется подключать телевизор к данному изделию с помощью цифрового штырькового аудиокабеля.

2) ☀️

С использованием различных настроек можно выбрать HDMI для передачи видеосигналов и оптический цифровой аудиокабель для передачи аудиосигналов. См. "Назначение входов (☞ стр. 38)".

Подключение игровой приставки или тюнера

Дополнительное внешнее устройство (пример)	Соединительный кабель
1 Игровая приставка с поддержкой HDMI	Кабель HDMI (дополнительно)
2 Спутниковый/кабельный телевизор (с поддержкой HDMI)	Кабель HDMI (дополнительно)
3 Спутниковый/кабельный телевизор (без поддержки HDMI)	Цифровой штырьковый аудиокабель (поставляется) ⁴⁾
4 Игровая приставка без поддержки HDMI	Аналоговый стереофонический аудиокабель (дополнительно) ⁴⁾

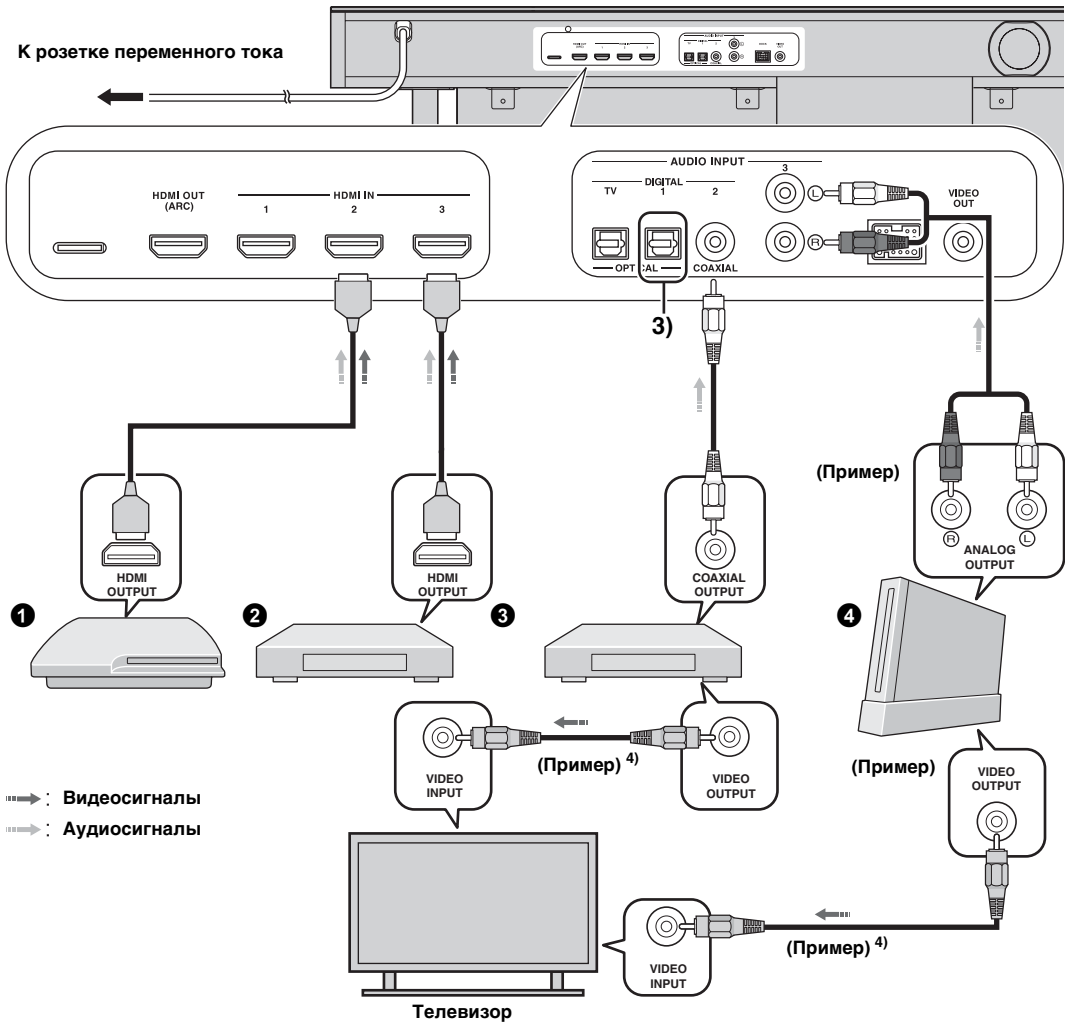

3) ☀️

При наличии дополнительных устройств с оптическим цифровым выходным гнездом подключайте его к оптическому цифровому входному гнезду данного изделия с помощью оптического кабеля.

4) ☀️

Для подключения игровой приставки или тюнера к телевизору потребуются дополнительные штырьковые видеокабели (дополнительно).

ПОДГОТОВКА

ПОДКЛЮЧЕНИЕ/ИСХОДНЫЕ НАСТРОЙКИ

ВОСПРОИЗВЕДЕНИЕ

УСТАНОВКИ

УСТРАНЕНИЕ НЕИСПРАВНОСТЕЙ

О ДАННОМ ИЗДЕЛИИ

Русский

Исходные настройки

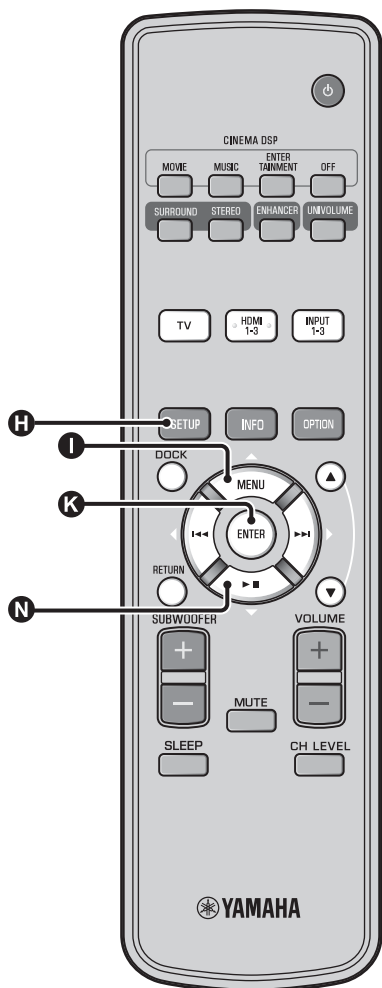

Выбор языка для отображения меню

1 Включите изделие и телевизор.

2 Переключите вход телевизора на “VIDEO INPUT 1 (пример)”.

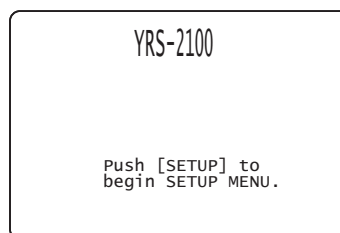

(пример)

Проверьте, отобразился ли начальный экран. ¹⁾

3 Нажмите и удерживайте кнопку **H** SETUP до появления на экране телевизора меню “LANGUAGE SETUP”.

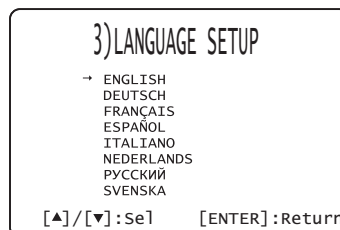

4 С помощью кнопок **I** ▲/ **N** ▼ выберите нужный язык и нажмите **K** ENTER.

Выбираемый элемент: ENGLISH, DEUTSCH, FRANÇAIS, ESPAÑOL, ITALIANO, NEDERLANDS, РУССКИЙ, SVENSKA

Исходная установка: English

1) ☀️

Если экран не отображается

Убедитесь, что выполнены следующие пункты.

- Входное гнездо телевизора и выходное видеогнездо изделия соединены.
- В качестве входа телевизора выбрано гнездо “VIDEO INPUT 1 (пример)”.

Автоматическая настройка подходящих эффектов окружающего звука (IntelliBeam)

Данный аппарат создает звуковое поле путем отражения звуковых лучей от стен комнаты для прослушивания и расширения связи всех каналов. Вместо расположения колонок, характерного для других аудиосистем, для получения наилучшего звучания данного аппарата требуется настроить угол лучей. В данном изделии применены функции оптимизации лучей и звука с использованием микрофона IntelliBeam, которые позволяют избежать сложной настройки и выполнить точную регулировку звука, чтобы он наилучшим образом соответствовал условиям прослушивания. Эти две функции называются “IntelliBeam”.

Оптимизация лучей.

Данная функция используется для оптимизации угла лучей таким образом, чтобы он наилучшим образом соответствовал условиям прослушивания.

Оптимизация звука.

Данная функция используется для оптимизации задержки лучей, громкости и качества, чтобы данные параметры наилучшим образом соответствовали условиям прослушивания.

Данное изделие выполняет эти две автоматические оптимизации с помощью прилагаемого микрофона IntelliBeam. 2)

! Примечание

- Процедура АВТО НАСТРОЙКА, возможно, не будет завершена успешно, если изделие установлено в одной из комнат, описанных в разделе “Установка изделия” на стр. 6. В таком случае запустите процедуру РУЧНАЯ НАСТРОЙКА (см. стр. 14), чтобы настроить соответствующие параметры вручную.
- Не подключайте микрофон IntelliBeam через удлинительный кабель, в противном случае оптимизация звука будет выполнена неточно.
- После завершения процедуры АВТО НАСТРОЙКА обязательно отключите микрофон IntelliBeam.
- Микрофон IntelliBeam чувствителен к теплу.
 - Не допускайте попадания прямых солнечных лучей на микрофон IntelliBeam.
 - Не ставьте микрофон IntelliBeam на поверхность данного изделия.

Установка микрофона IntelliBeam

Следуйте приведенной ниже процедуре для подключения микрофона IntelliBeam к изделию и установки его в подходящем месте.

1 Установите микрофон IntelliBeam на ровную горизонтальную поверхность в обычном месте прослушивания.

Для установки микрофона IntelliBeam на высоте ушей слушателя воспользуйтесь поставляемой картонной микрофонной стойкой или штативом.

■ Сборка поставляемой картонной микрофонной стойки



2) ☀

- При подключении микрофона IntelliBeam автоматически отображается экран “ЛУЧИ+ЗВУК оптимизация”. В меню установок можно отдельно выбрать “только ЛУЧИ” или “только ЗВУК” (см. стр. 14).

Убедитесь, что между микрофоном IntelliBeam и стенами отсутствуют предметы, поскольку они препятствуют распространению звуковых лучей. Однако любые объекты, соприкасающиеся со стенами, будут считаться выступающими частями стен.

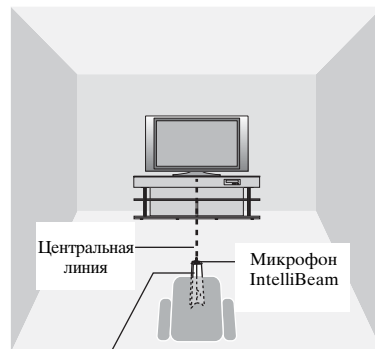
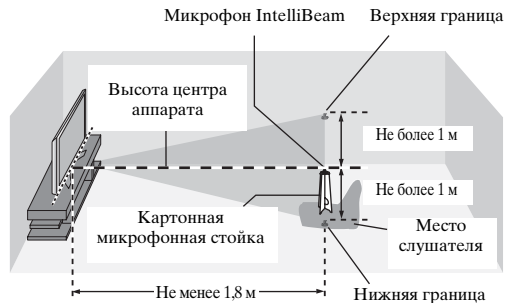

Картонная микрофонная стойка

2 Проверьте, что прилагаемый штырьковый видеокабель подключен, а наушники отключены.

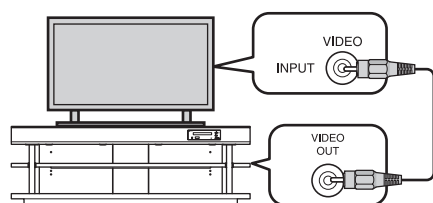

- Автоматически настроенные данные можно сохранить в системной памяти (см. стр. 16). Для каждой комнаты можно настроить свои данные и затем удобно изменять их.

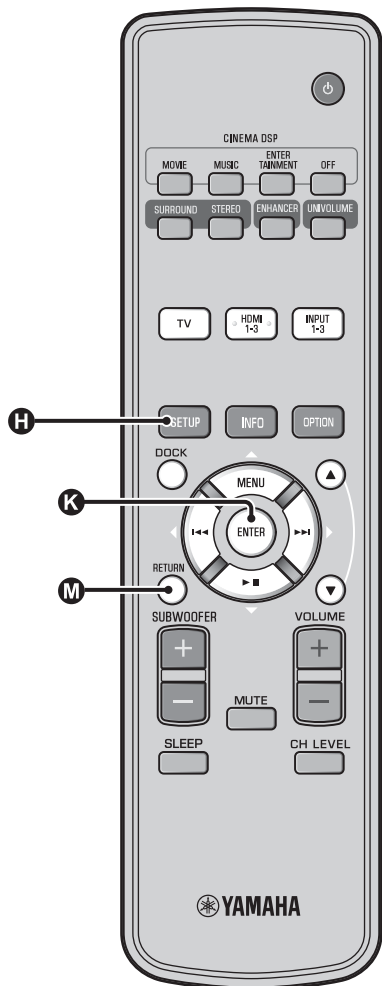

Использование функции АВТО НАСТРОЙКА (IntelliBeam)

Примечание

- Помните, что громкие тестовые тональные сигналы во время процедуры АВТО НАСТРОЙКА являются нормальным явлением. Убедитесь, что во время выполнения процедуры АВТО НАСТРОЙКА в комнате для прослушивания нет детей.
- Обеспечьте максимальную тишину в комнате для прослушивания. Для обеспечения точных измерений выключите кондиционер и другие устройства, создающие шум.
- При наличии занавесок в комнате для прослушивания рекомендуется выполнить описанную ниже процедуру.
 - 1 Откройте занавески для улучшения отражения звука.
 - 2 Запустите процедуру “только ЛУЧИ”.
 - 3 Закройте занавески.
 - 4 Запустите процедуру “только ЗВУК”.

1 Включите изделие и телевизор.

2 Переключите вход телевизора на “VIDEO INPUT 1 (пример)”.

3 Подключите прилагаемый микрофон IntelliBeam к гнезду INTELLIBEAM MIC.

Гнездо находится в нижней части главного блока.

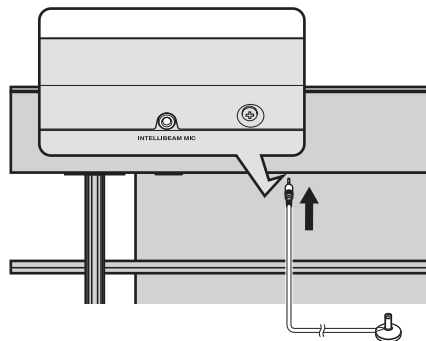

Микрофон IntelliBeam

1)

При нажатии кнопки **M** RETURN отображается меню установки

Несколько раз нажмите кнопку **H** SETUP, чтобы заново отобразить экран с меню, а затем выберите “АВТО НАСТРОЙКА” → “ЛУЧИ+ЗВУК оптимизация”.

Если экран не отображается

Убедитесь, что выполнены пункты ниже.

- Входное гнездо телевизора и выходное видеогнездо изделия соединены.
- В качестве входа телевизора выбрано гнездо “VIDEO INPUT 1 (пример)”.

2)

Пункт “ЛУЧИ+ЗВУК оптимизация” выбирается автоматически. Если выполняется отдельно процедура “только ЛУЧИ” или “только ЗВУК”, см. пункт “АВТО НАСТРОЙКА с помощью меню установок (стр. 14)”.

3)

- Не входите в комнату до завершения процедуры АВТО НАСТРОЙКА.
- Выполнение процедуры АВТО НАСТРОЙКА занимает около 3 минут.
- Для отмены процедуры АВТО НАСТРОЙКА после ее запуска нажмите кнопку **M** RETURN.

После подключения микрофона IntelliBeam к аппарату появится экран, изображенный ниже. 1)2)

АВТО НАСТРОЙКА
(подготовка и контроль)
Пож-та подключите микрофон.
Пож-та установите микрофон на расстоянии не менее 1.8м от устр-ва в точке прослушивания и на высоте прослушивания. Измерения продлятся 3мин. нажмите [ENTER] и соблюдайте пожалуйста тишину в комнате.
[ENTER]: старт [RETURN]: отмена

Примечание

Если остаться в комнате, возможно, будут установлены неоптимальные настройки. Приготовьтесь выйти из комнаты в течение 10 секунд после нажатия кнопки **ENTER** в шаге 4.

4 Нажмите кнопку **ENTER**, чтобы запустить процедуру АВТО НАСТРОЙКА, а затем выйдите из комнаты в течение 10 секунд. 3)

Во время процедуры АВТО НАСТРОЙКА экран настройки автоматически изменяется.

АВТО НАСТРОЙКА СТАРТ
Старт через 10 сек.
Пожалуйста соблюдайте тишину.

[RETURN]: Отмена

(Через 3 мин.)

РЕЗУЛЬТАТЫ АВТО НАСТРОЙКИ
ИЗМЕРЕНИЕ ЗАКОНЧЕНО.
РЕЖИМ ЛУЧА: 5лучей/Плюс2
САБВУФЕР : ДА
[ENTER]: Записать установки
[RETURN]: Не записывать

По завершению процедуры АВТО НАСТРОЙКА раздастся звук колокольчиков. 4)

5 Нажмите кнопку **ENTER** для подтверждения результатов. 5)

Результаты измерения будут сохранены.

АВТО НАСТРОЙКА ЗАВЕРШЕНА

Пожалуйста, отключите микрофон от звукового проектора.

6 Уберите микрофон IntelliBeam.

Отобразится начальный экран. 6)

Храните микрофон IntelliBeam в безопасном месте.

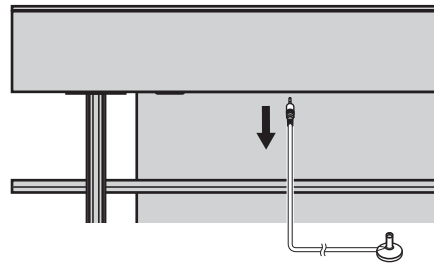

Результаты измерений хранятся во внутренней памяти аппарата до следующего запуска процедуры АВТО НАСТРОЙКА или установки настроек вручную.

С помощью функции настройки памяти можно сохранять несколько результатов измерений (см. стр. 16).

4)

- При возникновении ошибки будет слышен сигнал ошибки и появится сообщение об ошибке. Для получения дополнительной информации о сообщениях об ошибках см. пункт “Сообщения об ошибках процедуры АВТО НАСТРОЙКА” (см. стр. 15).
- Если отображается надпись “ИЗМЕРЕНИЕ ШУМОВ : НЕ УДАЧНО”, см. пункт “Сообщения об ошибках процедуры АВТО НАСТРОЙКА” (см. стр. 15), а затем нажмите кнопку **RETURN** и повторите процедуру АВТО НАСТРОЙКА.
- В зависимости от среды комнаты для прослушивания, углы лучей фронтальных правого и левого каналов и лучей левого и правого каналов окружающего звучания могут

быть установлены одинаковыми, даже если в качестве результата отображается “РЕЖИМ ЛУЧА: 5 Лучей”.

5)

Если сохранять результаты не требуется, нажмите кнопку **M** RETURN.

6)

Если процедура АВТО НАСТРОЙКА выполняется из МЕНЮ УСТАНОВОК, появится экран выбора меню в МЕНЮ УСТАНОВОК.

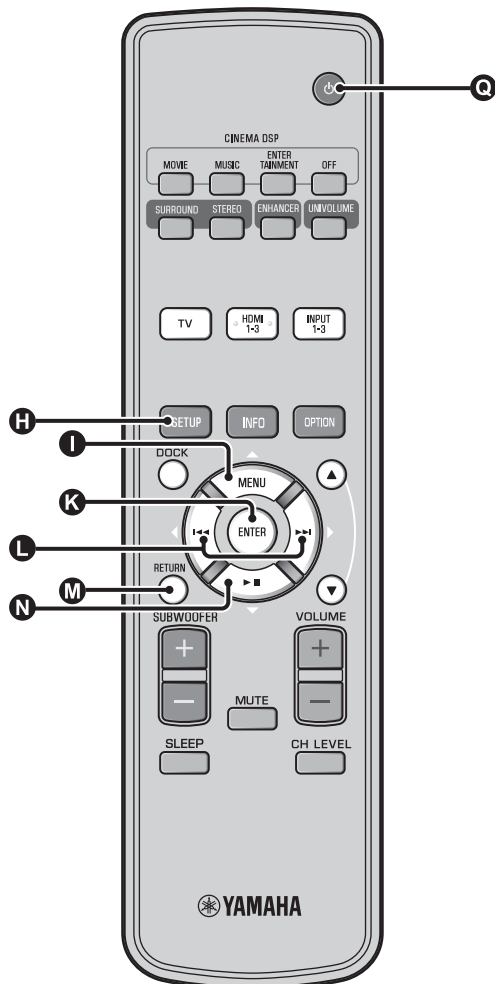

■ АВТО НАСТРОЙКА с помощью меню установок

- 1** Расположите микрофон IntelliBeam и нажмите кнопку **H** SETUP.
- 2** С помощью кнопок **I** Δ / **N** ∇ выберите пункт “АВТО НАСТРОЙКА”, а затем нажмите кнопку **K** ENTER.
- 3** Нажмите **I** Δ / **N** ∇ , чтобы выбрать один из приведенных ниже элементов, а затем нажмите клавишу **K** ENTER.

Выберите элемент.

“ЛУЧИ+ЗВУК оптимизация” (оптимизация лучей и звука)

Если настройки выполняются в первый раз, рекомендуется выбрать данную функцию оптимизации.

Этот тип настройки занимает примерно три минуты.

“Только ЛУЧИ” (только оптимизация лучей)

Используется для оптимизации угла лучей таким образом, чтобы он наилучшим образом соответствовал среде прослушивания.

Этот тип настройки занимает примерно одну минуту.

“Только ЗВУК” (только оптимизация звука)

Используется для оптимизации задержки лучей, громкости и качества, чтобы данные параметры наилучшим образом соответствовали условиям прослушивания. Перед запуском процедуры “только ЗВУК” необходимо оптимизировать угол лучей с помощью процедуры “только ЛУЧИ”. Этот тип оптимизации рекомендуется выбирать в следующих случаях:

- при открытии или закрытии занавесок в комнате для прослушивания перед использованием аппарата.
- при ручной настройке угла лучей.

Этот тип настройки занимает примерно две минуты.

4 Подключите микрофон IntelliBeam к данному изделю после отображения экрана “АВТО НАСТРОЙКА (ПОДГОТОВКА И КОНТРОЛЬ)”.

Для получения дополнительной информации об установке и подключении микрофона IntelliBeam см. раздел “Установка микрофона IntelliBeam (стр. 11)”.

ⓘ Примечание

Если остаться в комнате, возможно, будут установлены неоптимальные настройки. Приготовьтесь выйти из комнаты в течение 10 секунд после нажатия кнопки **K** ENTER в шаге 4.

5 Выполните шаги 4, 5 и 6 раздела “Использование функции АВТО НАСТРОЙКА (IntelliBeam) (стр. 13)”.

6 После завершения настройки отключите микрофон IntelliBeam.

■ Сообщения об ошибках процедуры АВТО НАСТРОЙКА

При появлении на экране телевизора сообщения об ошибке просмотрите перечень ошибок, чтобы устранить проблему, а затем выполните описанную ниже процедуру.

[ОШИБКА E-1]: Нажмите кнопку **K** ENTER, чтобы запустить процедуру АВТО НАСТРОЙКА еще раз. Чтобы продолжить измерение, нажмите кнопку **L** ▷.

[ОШИБКА E-7]: Нажмите кнопку **Q** ⏻, чтобы переключить данное изделие в режим ожидания, а затем запустите процедуру АВТО НАСТРОЙКА еще раз после включения изделия.

Другие ошибки: Нажмите кнопку **M** RETURN, чтобы отменить операцию, а затем снова запустите процедуру АВТО НАСТРОЙКА.

Если проблему трудно устранить, настройте параметры вручную в “МЕНЮ УСТАНОВОК” (стр. 32).

ОШИБКА E-1: Пожалуйста протестируйте в более тихих условиях.

Причина	Способ устранения
В комнате для прослушивания слишком шумно.	Обеспечьте максимальную тишину в комнате для прослушивания. Возможно, нужно выбрать определенное время дня, когда на улице не слишком шумно.

ОШИБКА E-2: Микрофон не обнаружен. Пожалуйста подключите микрофон и повторите.

Причина	Способ устранения
Микрофон IntelliBeam не подключен к изделию или отключен в процессе выполнения процедуры АВТО НАСТРОЙКА.	Надежно подключите микрофон IntelliBeam к изделию.

ОШИБКА E-3: Определена некорректная операция. Пожалуйста, повторите.

Причина	Способ устранения
В процессе выполнения процедуры АВТО НАСТРОЙКА на изделии были выполнены другие операции.	Во время выполнения процедуры АВТО НАСТРОЙКА не выполняйте никаких других операций.

ОШИБКА E-4: Пожалуйста, проверьте положение микрофона. Микрофон должен быть установлен спереди от проектора.

Причина	Способ устранения
Микрофон IntelliBeam расположен не перед изделием.	Убедитесь, что микрофон IntelliBeam установлен перед изделием.

ОШИБКА E-5: Пожалуйста, проверьте положение микрофона. Микрофон должен быть установлен на расстоянии не менее 1.8м от проектора и повторите.

Причина	Способ устранения
Микрофон IntelliBeam расположен не на соответствующем расстоянии от изделия.	Убедитесь, что микрофон IntelliBeam установлен на расстоянии более чем 1,8 м от передней части аппарата и в пределах 1 м от высоты центра изделия.

ОШИБКА E-6: Уровень принимаемого тест сигнала слишком слабый. Пожалуйста, проверьте позицию и подключение микрофона и повторите.

Причина	Способ устранения
Микрофон IntelliBeam не может уловить звук, воспроизводимый аппаратом, из-за слишком низкого уровня воспроизводимого звука.	Убедитесь, что микрофон IntelliBeam надежно подключен к изделию и установлен в соответствующем месте. Если проблему не удается устранить, обратитесь за помощью в ближайший авторизованный сервис-центр Yamaha.

ОШИБКА E-7: Неизвестная системная ошибка. Пожалуйста, выключите и повторите.

Причина	Способ устранения
Произошла внутренняя ошибка.	Нажмите кнопку Q ⏻, чтобы переключить данное изделие в режим ожидания, а затем запустите процедуру АВТО НАСТРОЙКА еще раз после включения изделия.

ОШИБКА E-8: Подключены наушники. Пожалуйста, отключите наушники и повторите.

Причина	Способ устранения
Подключены наушники.	Отключите наушники и повторите процедуру.

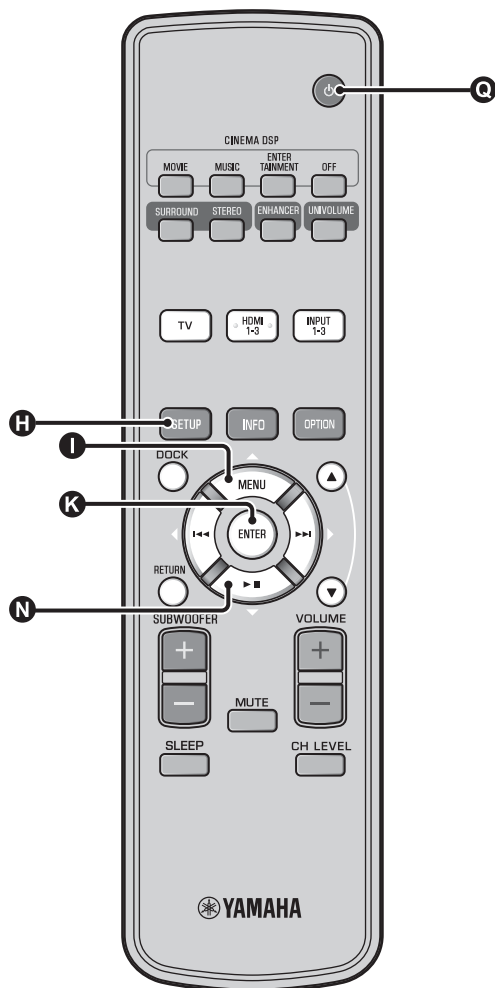

Сохранение нескольких результатов измерения (функция настройки памяти)

Текущие настройки для лучей и звука можно сохранить в системной памяти аппарата. Для удобства можно хранить определенные настройки, соответствующие различным условиям среды прослушивания. Например, при наличии занавесок на пути звуковых лучей эффективность звуковых лучей изменяется в зависимости от того, открыты или закрыты занавески.

При наличии занавесок в комнате для прослушивания рекомендуется выполнить описанную ниже процедуру.

1. Запустите процедуру “ЛУЧИ+ЗВУК оптимизация” при открытых занавесках (стр. 14), а затем сохраните настройки в ячейку “Ячейка 1”.
2. Запустите процедуру “только ЗВУК” при закрытых занавесках (стр. 14), а затем сохраните настройки в ячейку “Ячейка 2”.

■ Сохранение настроек

- 1** Нажмите кнопку **H** SETUP.
- 2** Выберите “ПАМЯТЬ” и нажмите кнопку **K** ENTER.
- 3** С помощью кнопок **I** Δ / **N** ∇ выберите пункт “ЗАПИСАТЬ”, а затем нажмите кнопку **K** ENTER.
- 4** С помощью кнопок **I** Δ / **N** ∇ выберите нужную ячейку памяти, а затем нажмите кнопку **K** ENTER.¹⁾

Выбираемый элемент: Ячейка 1, Ячейка 2, Ячейка 3

После выбора ячейки памяти отобразится сообщение “Ячейка 1 Записать?”.

- 5** Нажмите кнопку **K** ENTER.

При сохранении настроек будет отображаться надпись “Ячейка 1 Запись...”.

1)

- Если настройки системы уже хранятся в памяти под выбранным номером, аппарат перезапишет старые настройки.

- Функцию памяти не удастся выбрать, если для параметра “MEMORY PROTECT” установлено значение “ON” в меню ADVANCED SETUP (стр. 41).

■ Загрузка настроек

1 Нажмите кнопку **H** SETUP.

2 Выберите “ПАМЯТЬ” и нажмите кнопку **K** ENTER.

3 С помощью кнопок **1** Δ / **N** ∇ выберите пункт “СЧИТАТЬ”, а затем нажмите кнопку **K** ENTER.

4 С помощью кнопок **1** Δ / **N** ∇ выберите ячейку памяти, которую нужно считать, а затем нажмите кнопку **K** ENTER.

Выбираемый элемент: Ячейка 1, Ячейка 2, Ячейка 3

После выбора ячейки памяти отобразится сообщение “Ячейка 1 Считать?”.

5 Нажмите кнопку **K** ENTER.

При загрузке настроек будет отображаться надпись “Ячейка 1 Считывание . . .”.

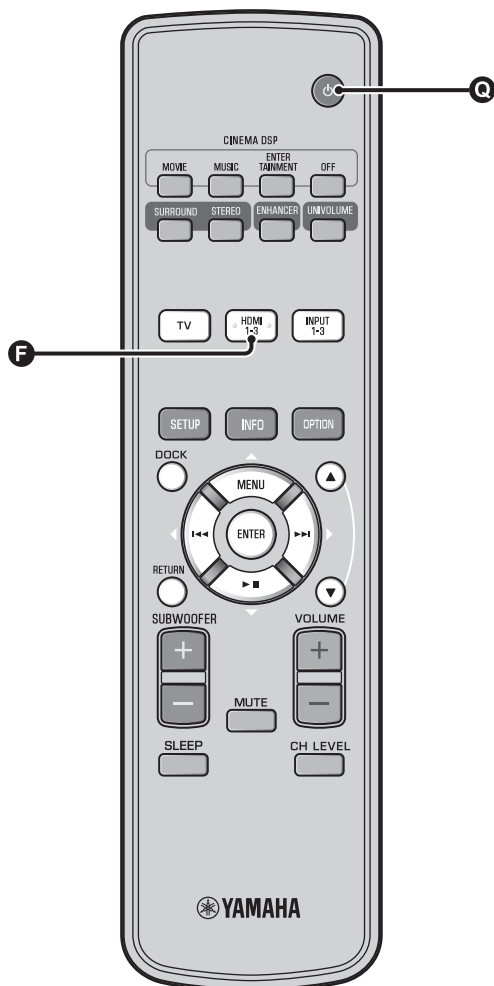

Управление изделием с помощью пульта ДУ телевизора

Что означает управление через интерфейс HDMI?

Если телевизор поддерживает функцию управления через интерфейс HDMI (например, соединение REGZA) и подключен к гнезду HDMI OUT (ARC) данного изделия, то для управления данным изделием можно использовать пульт ДУ телевизора. ¹⁾

Пульт ДУ телевизора (пример)



1)

- Даже если телевизор поддерживает функцию управления через интерфейс HDMI, отдельные функции могут быть недоступны. Подробная информация приведена в руководстве, поставляемом с телевизором.
- Если для подключения данного изделия к устройству с поддержкой HDMI, например проигрывателю дисков Blu-ray, используется интерфейс HDMI, то для управления подключенным устройством можно использовать функцию управления через интерфейс HDMI.

- Рекомендуется использовать устройства (телевизор, проигрыватель дисков Blu-ray или DVD и т.д.) одного производителя.

Настройка функции управления через интерфейс HDMI

1 Включите все компоненты, подключенные к изделию с помощью интерфейса HDMI.

2 Проверьте все компоненты, подключенные с помощью интерфейса HDMI и включите функцию управления через интерфейс HDMI на каждом компоненте.

Установите для параметра “HDMI УПРАВЛЕНИЕ” данного изделия значение “ВКЛ” (см. стр. 39). ²⁾

Для внешних компонентов подробная информация приведена в руководстве, поставляемом с каждым компонентом. ³⁾

3 Выключите и повторно включите телевизор.

Регистрация компонентов HDMI в телевизоре ⁴⁾

1 Выберите данный аппарат в качестве источника входного сигнала для телевизора.

2 Включите компонент, поддерживающий функцию управления через интерфейс HDMI (например, проигрыватель дисков Blu-ray), подключенный к данному изделию.

3 Переключите источник входного сигнала для данного изделия на проигрыватель дисков Blu-ray и проверьте, правильно ли выводится изображение.

При подключении проигрывателя дисков Blu-ray с помощью гнезда HDMI 1 нажмите кнопку выбора входа **F** один раз, чтобы появилась следующая надпись.

Название источника входного сигнала

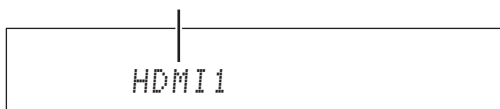

2)

• Настройка по умолчанию: “ВЫКЛ”.

Если для параметра “HDMI УПРАВЛЕНИЕ” установлено значение “ВКЛ” в меню установок.

- Даже при нажатии кнопки **⏻** питание выключается не полностью и выходные сигналы передаются с гнезда HDMI IN на гнездо HDMI OUT (ARC).
- Перед тем как нажать кнопку **⏻**, выберите требуемые источники входного сигнала, подключенные к входу HDMI IN (1–3).
- В зависимости от телевизора выполнение таких функций, как изменение канала, может привести к изменению настройки режимов окружающего звучания данного изделия.

4 Убедитесь, что функция управления через интерфейс HDMI работает (включите данное изделие или настройте уровень громкости с помощью пульта ДУ телевизора).

Если функция управления через интерфейс HDMI не работает

Проверьте пункты ниже.

- Телевизор подключен к гнезду HDMI OUT (ARC) данного изделия.
- Для параметра “HDMI УПРАВЛЕНИЕ” (см. стр. 39) в меню установок установлено значение “ВКЛ”.
- С помощью функции управления по HDMI включается телевизор. (Проверьте также относящиеся к этому функции, такие как электрическая централизация и приоритет динамик.)

Функция управления через интерфейс HDMI не работает даже после проверки пунктов выше.

- Выключите, а затем снова включите данное изделие и телевизор.
- Отключите, а затем снова вставьте кабели питания телевизора и данного изделия.
- Выбрав INPUT1, INPUT2, INPUT3 или DOCK, измените вход телевизора, а затем установите тот же вход для данного изделия.

Изменение способа подключения и подключенных компонентов

Если изменяется подключение компонентов и гнезд, выполните сброс изделия с помощью следующих действий.

1 Отключите функцию управления через интерфейс HDMI телевизора и проигрывателя, отключите все подключенные устройства, а затем измените подключения.

2 Выполните шаги 1 – 3 раздела “Настройка функции управления через интерфейс HDMI”.

3)

Пример настроек телевизора

- В меню настроек телевизора выберите “Настройка соединения” → “Настройка управления через интерфейс HDMI” (пример), а затем установите для параметра “Функция управления через интерфейс HDMI” (или похожего) значение “Вкл.” (пример).
- Для таких параметров, как “Приоритет динамик” необходимо установить значение “AV-усилитель”.

4)

Для некоторых компонентов HDMI необходимо только настроить функцию управления через интерфейс HDMI. В этом случае не требуется регистрация компонентов HDMI в телевизоре.

Функции воспроизведения

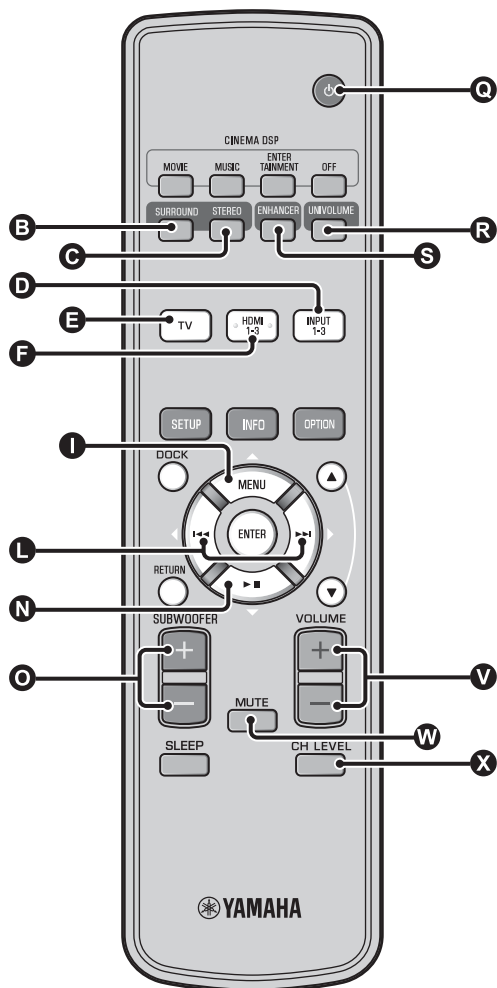

Основные операции воспроизведения

- 1** Нажмите кнопку **A** , чтобы включить данное изделие.
- 2** Включите компоненты (телевизор, проигрыватель дисков Blu-ray, игровая приставка и т.п.), подключенные к изделию.
- 3** Выберите компонент для прослушивания, нажав кнопку выбора входа (**D**, **E**, **F**), соответствующую подключению внешних компонентов.

Например, при использовании проигрывателя дисков Blu-ray, подключенного к гнезду HDMI IN 1, выберите HDMI1, нажав кнопку выбора входа **F**, как показано ниже.

Название источника входного сигнала

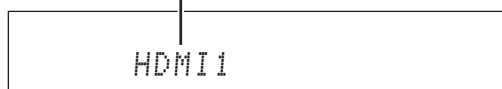

- 4** Запустите воспроизведение с компонента, выбранного в шаге 3.
- 5** С помощью кнопок **V** VOLUME +/- отрегулируйте громкость. ^{1) 2) 3)}
С помощью кнопок **O** SUBWOOFER +/- отрегулируйте сабвуфер. ⁴⁾
- 6** Выберите режим окружающего звучания или стереофонический режим и настройте звук в соответствии с личными предпочтениями. (стр. 21)

Нажмите кнопку **A** , чтобы перевести изделие в режим ожидания.

1)

Если звук выводится как с динамиков телевизора, так и с данного изделия, отключите звук телевизора.

2)

Отключение звука

Нажмите кнопку **W** MUTE. Когда активирована функция отключения звука, на дисплее передней панели мигает индикатор VOL. Включить звук можно, снова нажав кнопку **W** MUTE или **V** VOLUME +/-.

3) Примечание

Когда звук с телевизора выводится на вход HDMI IN, уровень громкости не изменяется даже при нажатии кнопки **V** VOLUME +/- или **W** MUTE.

4)

- Громкость сабвуфера настраивается отдельно от общей громкости.
- Ночью рекомендуется понизить громкость сабвуфера.

Настройка звука в соответствии с личными предпочтениями

Переключение звука между стереофоническим и окружающим звуком

Воспроизведение происходит в режиме стереофонического звука.

Нажмите кнопку **Ⓢ STEREO**, чтобы переключиться в стереофонический режим.

Воспроизведение происходит в режиме окружающего звука.

Нажмите кнопку **Ⓡ SURROUND**, чтобы переключиться в режим окружающего звучания.

Воспроизведение форматов с цифровым сжатием (MP3, WMA и т.д.) с улучшенным звуком (Compressed Music Enhancer)

Воспроизведение форматов с цифровым сжатием, например MP3 WMA с динамическим усилением низких и высоких частот.

Нажмите кнопку **Ⓢ ENHANCER**, чтобы включить или выключить функцию. ⁵⁾

5)

- Настройкой по умолчанию является значение “Вкл.” для входа DOCK и значение “Выкл.” для остальных входов.
- Функция Compressed Music Enhancer не работает, если источник подает один из следующих типов цифрового аудиосигнала:
 - Dolby TrueHD, DTS-HD Master Audio и т.д.;
 - Сигнал с частотой вывода более 48 кГц.

6)

- Настройка по умолчанию: “Выкл.”.
- Для установки значения “Выкл.” для параметра UniVolume нажмите кнопку **Ⓡ UNIVOLUME**.
- При воспроизведении музыки функцию UniVolume рекомендуется выключать.

Автоматическая регулировка уровня громкости (UniVolume)

Компенсация значительной разницы в громкости при просмотре телевизора, с целью лучшего восприятия звука в следующих случаях.

- При переключении канала
- При смене телевизионной программы на рекламу
- При завершении одной программы и начале другой

Нажмите кнопку **Ⓡ UNIVOLUME**, чтобы включить или выключить функцию. ⁶⁾

Настройка баланса громкости

Используйте эту функцию для настройки баланса громкости каждого канала при воспроизведении. ⁷⁾

1 Нажмите кнопку **ⓧ CH LEVEL**.

2 Нажмите кнопку **Ⓛ Δ/Ⓝ ▽** для выбора регулируемого канала среди следующих.

Left LV: Фронтальный левый динамик

Right LV: Фронтальный правый динамик

Center LV: Центральный

Sur.L Lv: Левый динамик окружающего звучания

Sur.R Lv: Правый динамик окружающего звучания

SWFR Lv: Сабвуфер

При выборе функции My Surround:

CenterLv: Центральный

SurLR Lv: Правый/левый окружающего звучания

SWFR LV: Сабвуфер

3 Отрегулируйте громкость с помощью кнопка **Ⓛ </>**. ⁸⁾

Диапазон настройки: -10,0 dB – +10,0 dB

4 Нажмите кнопку **ⓧ CH LEVEL**, чтобы выйти из меню.

7)

Для настройки тестового звукового сигнала см. “Уровень громкости каждого канала с использованием тестовых тонов (стр. 37)”.

8)

Пример баланса громкости

- Если плохо слышны голоса: выберите Center Lv (центральный) и увеличьте уровень.
- Если звук кажется не объемным: выберите Sur.L LV (левый канал окружающего звучания) и Sur.R LV (правый канал окружающего звучания), чтобы увеличить громкость.
- Громкость сабвуфера также можно настроить, используя кнопки **Ⓢ SUBWOOFER +/-**.

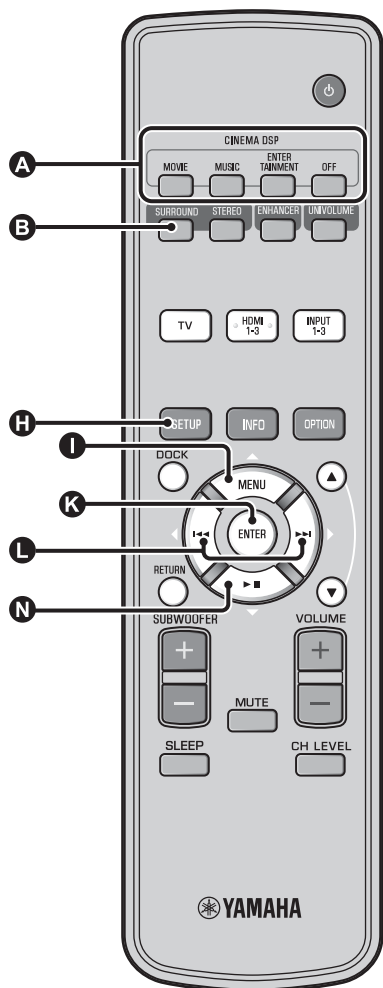

Воспроизведение реалистичного окружающего звука (CINEMA DSP)

Воспроизведение окружающего звука с помощью эксклюзивной технологии CINEMA DSP компании Yamaha. ¹⁾

1 Нажмите кнопку **B** SURROUND, чтобы переключиться в режим окружающего звучания.

2 Нажмите нужную кнопку **A** CINEMA DSP несколько раз. ^{2) 3)}

На дисплее передней панели появится название категории CINEMA DSP и высветится индикатор CINEMA DSP (см. стр. 47).

MOVIE	
Sci-Fi	Эта программа четко воспроизводит диалоги и специальные звуковые эффекты современных фантастических кинофильмов и позволяет почувствовать обширное кинематографическое пространство.
Adventure	Эта программа воспроизводит захватывающую атмосферу современных фильмов жанра экшн и позволяет почувствовать динамику и волнение стремительных сцен.
Spectacle	Эта программа воспроизводит широкую и величественную среду и придает дополнительные ощущения при просмотре захватывающих сцен с сильным визуальным воздействием.

1)

CINEMA DSP

Данный аппарат оборудован чипом CINEMA DSP (цифровая обработка звукового поля) компании Yamaha, содержащим несколько программ звукового поля, которые используются для улучшения звучания. Большинство программ CINEMA DSP являются точной цифровой копией существующих акустических пространств знаменитых концертных залов, мест проведения музыкальных представлений и кинотеатров.

2)

Программы CINEMA DSP недоступны в следующих случаях.

- Происходит воспроизведение сигналов аудиоформата HD с диска Blu-ray.
- Воспроизводятся аудиосигналы с частотой дискретизации более 96 кГц.
- При использовании функции My Surround (см. стр. 23).
- При воспроизведении в стереофоническом режиме.

3)

Данное изделие автоматически сохраняет настройки, назначенные для каждого источника входа. При выборе другого входа изделие автоматически загружает последние настройки для выбранного входа.

MUSIC
<p>Music Video Эта программа воспроизводит живую атмосферу и позволяет почувствовать себя на настоящем джаз-или рок-концерте.</p>
<p>Concert Hall Эта программа воспроизводит богатый эффект окружающего звучания большого круглого концертного зала с сильным ощущением присутствия и выделением расширения звучания, что позволяет почувствовать себя сидящим близко от центра сцены.</p>
<p>Jazz Club Эта программа воссоздает акустическую среду в “The Bottom Line”, знаменитом джаз-клубе Нью-Йорка, и позволяет почувствовать себя сидящим прямо перед сценой.</p>

ENTERTAINMENT
<p>Sports Эта программа воспроизводит энергичную атмосферу прямой спортивной трансляции с сужением голоса комментатора в центре и расширением общей атмосферы стадиона, что позволяет почувствовать себя на самом стадионе или на поле.</p>
<p>Talk Show Эта программа воспроизводит возбуждение ток-шоу в прямом эфире. Она усиливает ощущение окружающего веселья, но поддерживает уровень громкости разговора на комфортном уровне.</p>
<p>Drama Эта программа формирует реверберации, характерные для широкого круга жанров кинофильмов: от серьезных драм до мюзиклов и комедий, и предлагает оптимальные ощущения трехмерного звука благодаря мягкому, но отчетливому воспроизведению эффектов, тонов и фоновой музыки на фоне четких слов.</p>
<p>Game Эта программа подходит для ролевых и приключенческих игр. Она использует эффекты звукового поля для кинофильмов, чтобы добиться ощущения глубины и трехмерного пространства во время игры и одновременно создает киноэффекты окружающего звучания в киносценах игр.</p>
<p>Mch Stereo Эта программа микширует многоканальный источник в 2 канала, а затем выводит звук через все колонки и формирует стереозвучание в широком диапазоне. Она идеальна для фоновой музыки на вечеринках и т.п.</p>

OFF (DSP Off)
<p>Sur.Decorder (декодер окружающего звучания) Данная программа воспроизводит окружающий звук без эффекта звукового поля CINEMA DISP.</p>

Изменения типа вывода аудио для воспроизведения с окружающим звучанием

Данный аппарат позволяет устанавливать количество каналов вывода лучей и тип вывода аудио.

1 Нажмите кнопку **H** SETUP.

2 Используйте кнопки **1** Δ / **N** ∇ и кнопку **K** ENTER для выбора “Sound Setup”.

3 Используйте кнопки **1** Δ / **N** ∇ и кнопку **K** ENTER для выбора “Sound Out”.

4 Используйте кнопки **1** Δ / **N** ∇ и кнопку **K** ENTER для выбора “Ch Out”.

5 Нажмите кнопку **L** \langle / \rangle , чтобы выбрать количество выводимых каналов.

Выбираемый элемент: 5.1ch, 7.1ch, Auto ch* 4)

6 Нажмите кнопку **N** ∇ для выбора “Sur.”

7 С помощью кнопок **L** \langle / \rangle выберите требуемый способ вывода звука. 5)

Выбираемый элемент:
(при выборе 5.1ch) 5Beam, St+3Beam, 3Beam, My Sur.
(при выборе 7.1ch) 5Beam+2, St+3Beam2, 3Beam, My Sur.

8 Для выхода из меню нажмите кнопку **H** SETUP.

Продолжение на следующей странице. ➔

4) ☀

- Установки по умолчанию обозначены символом “*”.
- При установке значения “Auto ch” (автоматический).
Входной сигнал 2-канальный/5-канальный, → вывод 5.1-канального звука
Входной сигнал 6.1-канальный/7.1-канальный → вывод 7.1ch-канального звука

5) ☀

При подключении наушников отобразится надпись “Наушники”, и настройки не удастся изменить.

■ Выбираемый элемент для режима “Sur. (огибающий звук)”

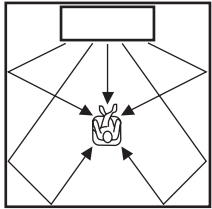
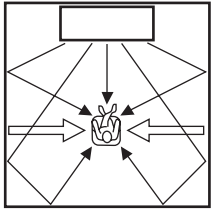
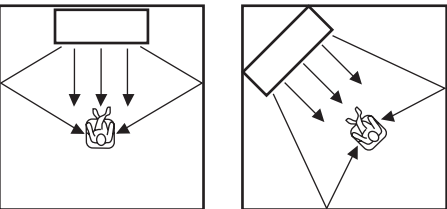
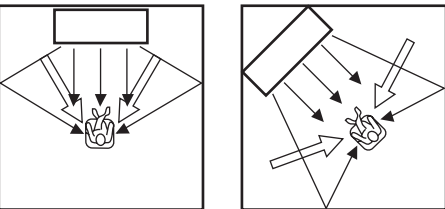
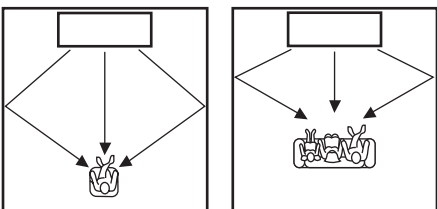
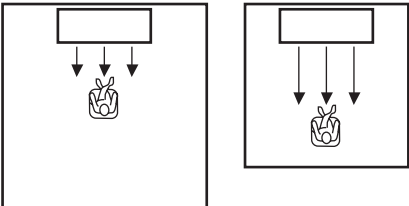
	Режимы лучей для “5.1ch”	Режимы лучей для “7.1ch”
<p>Для восприятия эффектов окружающего звука в фильме и т.д. в полной мере</p>	<p>5 Beam (5 Лучей)</p>  <p>Вывод звуковых лучей через фронтальный правый, фронтальный левый, центральный каналы, правый и левый каналы окружающего звучания.</p>	<p>5Beam+2 (5Лучей Плюс 2)</p>  <p>Вывод звуковых лучей через фронтальный правый, фронтальный левый, центральный каналы, правый и левый тыловые каналы окружающего звучания. Сигналы правого и левого каналов окружающего звучания микшируются в фронтальные правый и левый каналы и правый и левый тыловые каналы окружающего звучания.</p>
<p>Просмотр записей трансляций на диске Blue-ray</p>	<p>St+3Beam (Стерео+3Луча)</p>  <p>Вывод обычного звука через фронтальный левый и правый каналы и звуковых лучей через центральный канал и правый и левый каналы окружающего звучания.</p>	<p>St+3Beam2 (СТ+3Луча Плюс 2)</p>  <p>Вывод обычного звука через фронтальный левый и правый каналы и звуковых лучей через центральный канал и правый и левый тыловые каналы окружающего звучания. Правый и левый каналы окружающего звучания выводятся через лучи фронтального правого и левого каналов и правого и левого тыловых каналов окружающего звучания.</p>
<p>Просмотр фильмов всей семьей или если положение слушателя находится близко к задней стене.</p>	<p>3 Beam (3 Луча)</p> <p>Вывод звуковых лучей через фронтальный правый и левый каналы и центральный канал. Другие сигналы каналов микшируются в фронтальные правый и левый каналы.</p> 	
<p>Для небольшого помещения или если эффекты окружающего звука плохо воспроизводятся из-за условий в комнате.</p>	<p>My Sur. (My Surround)</p> <p>Для получения полного эффекта от функции My Surround положение слушателя должно находится перед изделием. Даже если эффекты объемного звучания не воспроизводятся должным образом при включении других параметров, эффекты можно задействовать с помощью этого режима.</p> 	

Настройка декодера окружающего звучания

Если данное изделие воспроизводит источники 2-канального или 5.1-канального звука в режиме объемного звучания, декодер окружающего звучания позволяет распределять их для воспроизведения в 7.1-канальном режиме. ¹⁾ Переключая декодер, можно множество эффектов окружающего звука. ²⁾

В меню параметров выберите и установите параметр “Sur.Dec.Mode”.

Для получения информации об использовании меню параметров см. пункт “Настройки для каждого источника входного сигнала (меню параметров)” на стр. 27.

Доступные декодеры и рекомендуемые источники 2-канальный → 5-канальный

Декодер		Рекомендуемый источник
Pro Logic (Dolby Pro Logic)	–	Все источники
PLII (Dolby Pro Logic II)	Movie Music Game	Кинофильмы Музыка Игры
Neo:6 (DTS Neo:6)	Cinema Music	Кинофильмы Музыка

2-канальный → 7-канальный

Декодер		Рекомендуемый источник
PLIIx (Dolby Pro Logic IIx)	Movie Music Game	Кинофильмы Музыка Игры
Neo:6 (DTS Neo:6)	Cinema Music	Кинофильмы Музыка

1)

Воспроизведение 5.1-канальных источников с помощью декодера окружающего звучания

Если для параметра “Ch Out” (вывод каналов) установлено значение “7.1ch”, данное изделие выполняет преобразование источников 5.1-канального звука, а затем воспроизводит их в режиме 7.1-канального объемного звука (см. стр. 23). В зависимости от входных сигналов автоматически выбирается один из перечисленных ниже декодеров.

5.1-канальный входной источник	Декодер
PCM, Dolby Digital, Dolby Digital EX, Dolby TrueHD, Dolby Digital Plus	Dolby Pro Logic IIx Movie/Music
DTS Digital, DTS-ES matrix, DTS-HD Master Audio, DTS-HD High Resolution Audio	DTS ES matrix
DTS-ES discrete	DTS-ES discrete

2)

- Декодеры доступны только при выборе воспроизведения окружающего звука.
- Доступные декодеры зависят от параметра “Ch Out” (см. стр. 24).
- Во время воспроизведения стереофонического звука (см. стр. 21) или при использовании функции My Surround (см. стр. 23) декодер окружающего звучания не работает.

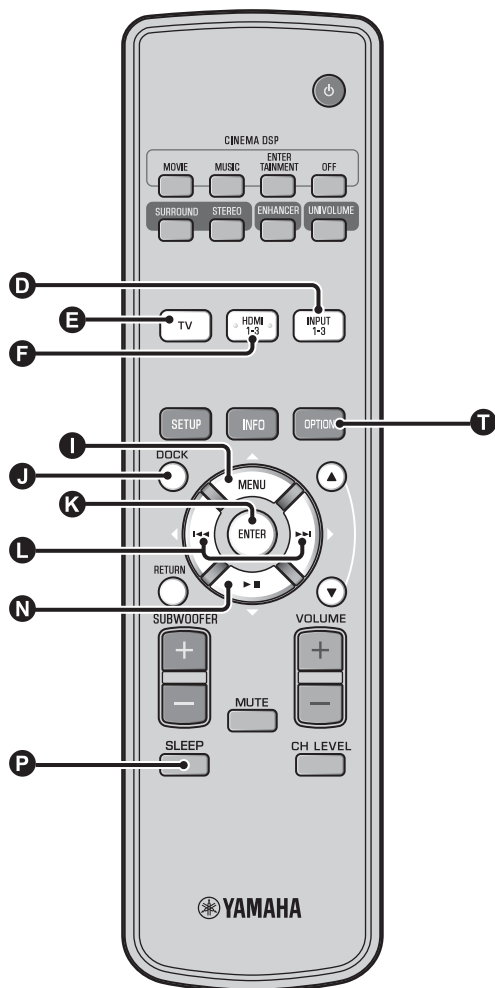

Использование полезных функций

Прослушивание через наушники

Вставьте разъем наушников в гнездо PHONES изделия (☞ стр. 46).¹⁾

Воспроизведение окружающего звука с помощью наушников

С помощью новой технологии 7.1-канального окружающего звучания наушников можно прослушивать окружающий и стереофонический звук с помощью наушников, также как через динамики. (☞ стр. 21) При использовании наушников можно также менять режим CINEMA DSP (☞ стр. 22).

1) ☞

- Громкость наушников, регулировка тембра и уровень LFE можно настроить отдельно с помощью настройки динамика.
- Если присутствует избыток низких частот при воспроизведении 5.1-канального или 7.1-канального звука, содержащего канал LFE (0.1), звук можно улучшить, уменьшив уровень LFE. (☞ стр. 36)

Таймер сна/функция автоматического выключения питания

Эта функция позволяет автоматически переводить аппарат в режим ожидания по истечении определенного промежутка времени.

Нажмите кнопку **SLEEP** несколько раз.

Изменение времени, необходимого для перехода изделия в режим ожидания. На дисплее передней панели будет мигать индикатор SLEEP (см. стр. 47). На дисплее передней панели загорится индикатор SLEEP, и будет установлен таймер сна. ²⁾

Выбираемый элемент: Sleep 120 min., Sleep 90 min., Sleep 60 min., Sleep 30 min., AutoPowerDown, Off

Функция автоматического выключения питания ³⁾

При установке параметра AutoPowerDown изделие автоматически переходит в режим ожидания после 10 минут с момента выключения выбранного входного источника или перехода его в режим ожидания. Данная функция полезна, если изделие случайно забыли выключить.

Настройки для каждого источника входного сигнала (меню параметров)

Установка в соответствии с каждым входом (TV/HDMI1-3/INPUT1-3/DOCK). Доступные пункты меню отличаются в зависимости от выбранного входа.

1 Нажмите кнопку входа (**D**, **E**, **F**, **J**) для выбора входа, настройки которого нужно изменить.

2 Нажмите кнопку **OPTION**.

На дисплее передней панели появится меню параметров.

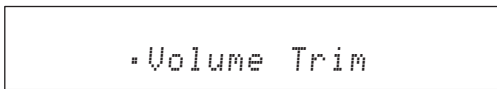

3 Выберите элементы с помощью кнопок **1** Δ /**N** ∇ , а затем нажмите кнопку **ENTER**.

4 Измените значение настройки с помощью кнопок **L** \langle /**R** \rangle .

5 Для выхода из меню параметров нажмите кнопку **OPTION**.

2)

- Если изделие находится в режиме ожидания или выбрано значение "Выкл", настройка таймера сна отменяется.
- При установке параметра AutoPowerDown индикатор SLEEP не загорается, пока включен источник входного сигнала.

3)

- Если в течение 10 минут до входа в режим ожидания изделие используется, оно не входит в режим ожидания до тех пор, пока с момента последней операции не пройдет 10 минут.

Пункты меню параметров

Для каждого источника входного сигнала предусмотрены перечисленные ниже пункты меню.

Источник входного сигнала	Пункты меню
HDMI1-3	Volume Trim, Decoder Mode, Sur. Dec. Mode, Signal Info
TV	
INPUT1-3	
DOCK	Volume Trim, Sur. Dec. Mode, Connect, Disconnect, Pairing, Interlock ⁴⁾

Пункты меню параметров перечислены ниже. Данные настройки применяются к выбранному в текущий момент источнику входного сигнала. Установки по умолчанию обозначены символом "*".

■ Регулировка уровня входного сигнала каждого гнезда (Volume Trim)

Регулировка уровня входного сигнала каждого гнезда производится для компенсации различий между громкостью различных входных устройств.

Диапазон настройки: от -6,0 dB до 0,0 dB* до +6,0 dB

■ Переключение воспроизводимого аудиосигнала (Decoder Mode)

Используется для выбора цифровых аудиосигналов для воспроизведения.

Выбираемый элемент: Auto*, DTS

Auto: Изделие автоматически выбирает аудиосигнал для воспроизведения. Обычно установлен данный режим.
DTS: Изделие воспроизводит только сигнал DTS.

■ Настройка декодера окружающего звучания (Sur. Dec. Mode)

Для получения дополнительной информации см. раздел "Настройка звука в соответствии с личными предпочтениями" (см. стр. 21).

- Параметр AutoPowerDown не может быть выбран в следующих случаях:

- выбран пункт (INPUT3) или DOCK.
- выбран пункт TV или HDMI1-3 и включена функция управления через интерфейс HDMI.

4)

Для получения дополнительной информации о функции Interlock см. раздел "Воспроизведение iPod/iPhone (см. стр. 29)". Для получения дополнительной информации о подключении, отключении и согласовании см. раздел "Воспроизведение компонента Bluetooth (см. стр. 30)".

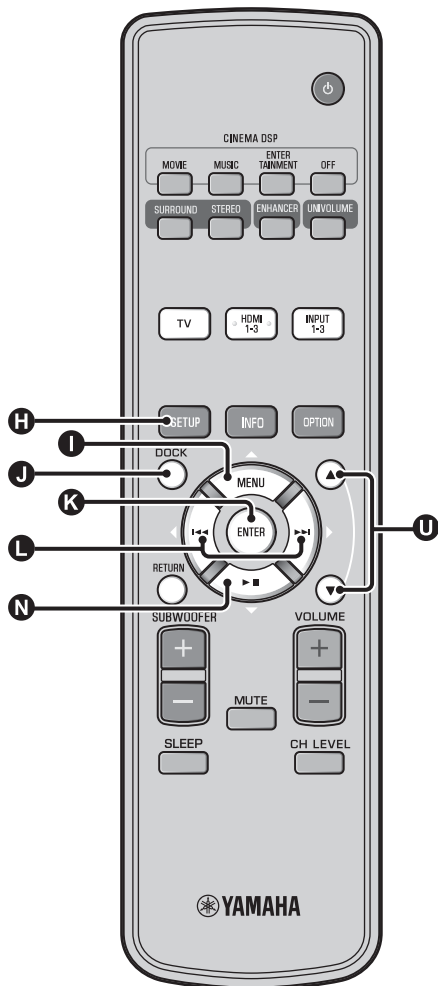

■ Отображение информации о входном сигнале (Signal Info)

Для выбора информации, перечисленной ниже, используйте кнопки **I** Δ / **N** ∇ .

Format	Формат цифрового аудиосигнала
Channel	Количество каналов, имеющих во входном сигнале (передний/окружающего звука/LFE (низкочастотные звуковые эффекты)) Пример отображения: [3/2/0.1] → 3 передних канала, 2 канала окружающего звучания, LFE для входного сигнала ¹⁾
Sampling	Частота дискретизации цифрового входного сигнала
Bitrate	Скорость передачи входного сигнала в битах в секунду
HDMI In	Разрешение видеосигнала HDMI
HDMI Message	При наличии ошибки HDMI (отображается только при появлении ошибки).

1)

Если входной сигнал содержит каналы, которые не могут быть отображены в формате, представленном в примере, общее число каналов будет отображаться в виде "5.1ch".

Воспроизведение iPod/iPhone

Можно воспроизводить музыку, сохраненную на iPod/iPhone, при подключении их к универсальной док-станции для iPod компании Yamaha (дополнительная модель YDS-12 и т.д.) или к беспроводной системе для iPod/iPhone (дополнительная модель YID-W10).

1 Вставьте iPod/iPhone в универсальную док-станцию для iPod компании Yamaha или в беспроводную систему для iPod/iPhone, подключенную к разъему DOCK. ²⁾

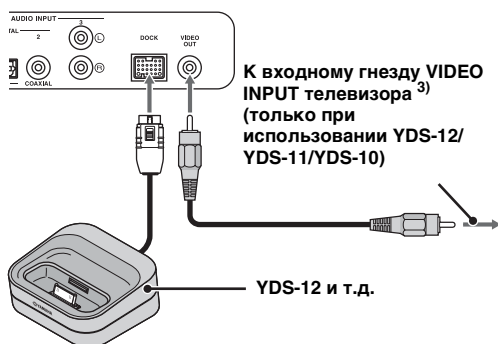

Располагайте ее как можно дальше от изделия во избежание помех.

2 Воспроизведение iPod/iPhone путем выбора входа док-станции с помощью нажатия кнопки **DOCK**. ⁴⁾

2)

- Подключайте, когда изделие находится в режиме ожидания.
- Для получения дополнительной информации о подключении и настройке YDS-12 и YID-W10 см. поставляемые с ними руководства.

3)

При использовании YDS-12, YDS-11 или YDS-10 со штырьковым видеокабелем (поставляется) для подключения гнезда VIDEO OUT данного изделия к гнезду VIDEO INPUT телевизора можно воспроизводить видео с iPod/iPhone на телевизоре.

4) Примечание

- Для некоторых моделей или версий программного обеспечения iPod/iPhone могут быть недоступны определенные функции.
- Для получения дополнительной информации о сообщениях, отображаемых на дисплее передней панели подключенного iPod/iPhone см. пункт “iPod/iPhone (стр. 44)” в разделе “Устранение неисправностей”.

При использовании универсальной док-станции для iPod компании Yamaha (дополнительная модель YDS-12 и т.д.) ⁵⁾

После установки iPod/iPhone в док-станцию можно использовать пульт ДУ данного изделия для управления воспроизведением. Также можно воспроизводить видео с iPod/iPhone на телевизоре.

K **L** **N**: Управление меню iPod.

U: Управление колесом Click Wheel.

Модели iPod/iPhone, которые поддерживаются универсальной док-станцией для iPod (YDS-12/YDS-11/YDS-10). (По состоянию на сентябрь 2010 г.)

- iPod touch, iPod mini, iPod (4-е и 5-е поколения), iPod Classic, iPod nano, iPhone, iPhone 3G, iPhone 3GS
- Устройства iPhone не совместимы с YDS-11/YDS-10.

При использовании беспроводной системы для iPod (дополнительная модель YID-W10) ⁶⁾

После подключения к данному изделию ресивера и установки iPod/iPhone в передатчик можно использовать подключенный iPod/iPhone в качестве пульта ДУ при воспроизведении музыки.

Модели iPod/iPhone, которые поддерживаются беспроводной системой для iPod (YID-W10).

(По состоянию на сентябрь 2010 г.)

iPod touch, iPod (5-е поколение), iPod Classic, iPod nano, iPhone, iPhone 3G, iPhone 3GS

■ Соединение с данным изделием (режим Interlock) ⁷⁾

Если для параметра “Interlock” в меню параметров установлено значение “On” (стр. 27), то при использовании YID-W10 можно использовать следующие функции для iPod/iPhone.

- При запуске воспроизведения на iPod/iPhone данное изделие включается и параметр DOCK (iPod) автоматически устанавливается в качестве источника.
- При остановке воспроизведения или после извлечения iPod/iPhone из передатчика данное изделие автоматически переходит в режим ожидания.

- Перед установкой или извлечением iPod/iPhone обязательно снижайте уровень громкости до минимума.

5)

Данное изделие производит зарядку батареи iPod/iPhone, если он установлен в универсальную док-станцию для iPod компании Yamaha, подключенную к разъему DOCK, даже если изделие находится в режиме ожидания. На дисплее передней панели при этом появляется надпись “Charging”.

6)

- При подключении YID-W10 и установке для параметра “Interlock” значения “On” зарядка производится даже в режиме ожидания.
- Для установки уровня громкости, превышающего максимальный уровень для iPod/iPhone используйте пульт ДУ данного изделия для регулировки громкости.

7)

Данная функция работает с мелодией звонка и звуком приложения. Если iPhone находится в режиме без звука, данное изделие не включается от мелодии звонка.

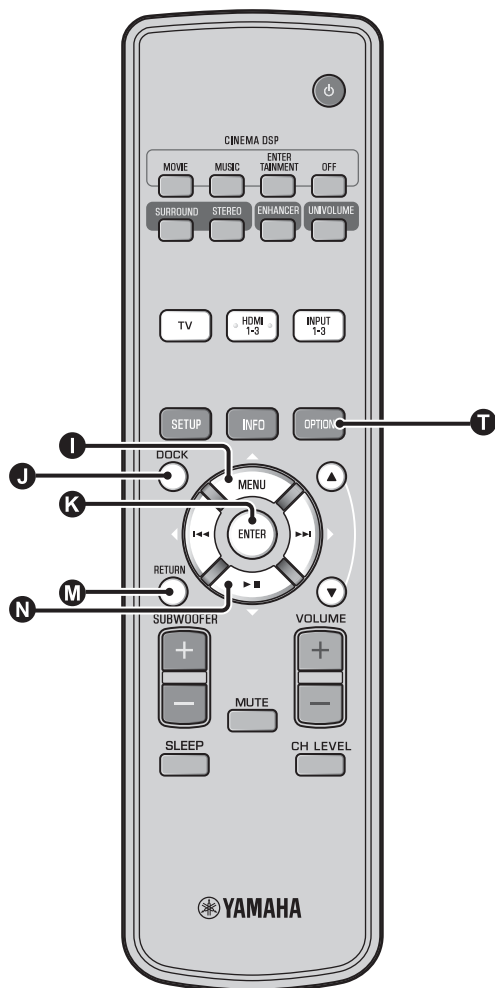

Воспроизведение компонента Bluetooth

Воспроизведение музыки, сохраненной в компонентах Bluetooth (переносные аудиопроигрыватели компьютеры с Bluetooth и т.д.), подключенных к беспроводному аудиоресиверу Bluetooth (дополнительная модель YBA-10).

Согласование

О “Согласовании”

Согласование - это операция регистрации компонента для передачи. Перед первым использованием компонента Bluetooth с беспроводным аудиоресивером Bluetooth компании Yamaha, подключенным к системе, а также при удалении зарегистрированных данных согласования необходимо выполнить процедуру согласования.

Для обеспечения безопасности операция согласования ограничена 8 минутами. Перед началом этой процедуры внимательно прочитайте и запомните все инструкции.

1 Подключите беспроводной аудиоресивер Bluetooth (дополнительная модель YBA-10) к разъему DOCK, как описано в шаге 1 (стр. 29) раздела “Воспроизведение iPod/iPhone”.¹⁾

2 Нажмите кнопку **DOCK**, чтобы переключить вход на DOCK.

3 Включите компонент Bluetooth, с которым требуется выполнить согласование, а затем переключитесь в режим согласования.²⁾

4 Нажмите кнопку **OPTION**.

На дисплее появится меню параметров для входа DOCK.

5 Выберите пункт “Pairing” с помощью кнопок **△/N** и нажмите кнопку **ENTER**.³⁾

При запуске подключения Bluetooth на экране отобразится надпись “Searching...”.

6 Убедитесь, что компоненты Bluetooth обнаружили беспроводной аудиоресивер Bluetooth.

Если компонент Bluetooth обнаруживает беспроводной аудиоресивер Yamaha Bluetooth, имя аудиоресивера (например, “YBA-10 YAMAHA”) появится в списке устройств компонента Bluetooth.

7 Выберите в списке компонентов Bluetooth беспроводной аудиоресивер Bluetooth и введите “0000” в качестве пароля для Bluetooth.

Подключение⁴⁾

1 Нажмите кнопку **DOCK**, чтобы переключить вход на DOCK.

2 Нажмите кнопку **OPTION**.

3 Выберите “Connect” и нажмите кнопку **ENTER**.⁵⁾

4 Чтобы отключить беспроводной аудиоресивер Bluetooth от компонента Bluetooth, снова нажмите **OPTION**, чтобы отобразить меню параметров, затем выберите “Disconnect” и нажмите кнопку **ENTER**.

1)

Подробная информация приведена в руководстве, поставляемом с YBA-10.

2)

Для получения дополнительной информации см. руководство по компоненту Bluetooth.

3)

Чтобы отменить согласование, нажмите кнопку **RETURN**.

4)

При установке соединения Bluetooth с данным изделием можно подключаться только к недавно подключенным компонентам Bluetooth.

5)

- Для получения дополнительной информации о сообщениях см. пункт “Bluetooth (стр. 45)” в разделе “Устранение неисправностей”.
- Если необходимо установить соединение не с самым последним подключенным компонентом Bluetooth, иницируйте соединение с этого компонента Bluetooth. Для получения дополнительной информации см. руководство по компоненту Bluetooth.

Меню настройки

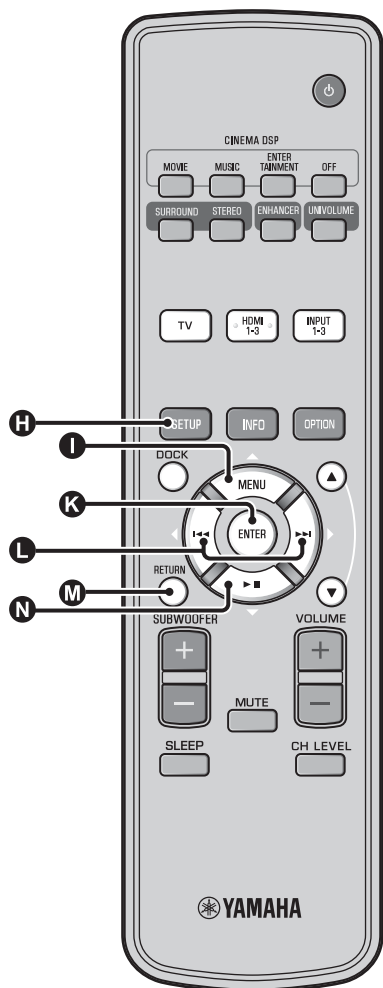

Процедура настройки

Перед выполнением следующих процедур убедитесь, что данное изделие подключено к телевизору с помощью штырькового видеокабеля (прилагается), а в качестве входа телевизора выбран “VIDEO INPUT 1 (пример)”.

1 Нажмите кнопку **H** SETUP для входа в меню настройки. ¹⁾

МЕНЮ УСТАНОВОК

- ПАМЯТЬ
- АВТО НАСТРОЙКА
- РУЧНАЯ НАСТРОЙКА
- НАСТРОЙКА ЗВУКА
- МЕНЮ УСТАНОВКИ ВХОДОВ
- МЕНЮ УСТАНОВКИ ДИСПЛЕЯ
- [▲]/[▼] : Вв/Вниз
- [ENTER] : Ввод

2 Выберите меню с помощью кнопок **I** ▲/N ▼ и нажмите кнопку **K** ENTER.

Повторите эти шаги для отображения требуемого меню.

РУЧНАЯ НАСТРОЙКА

- 1) УСТАНОВКА ПАРАМЕТРОВ
- 2) УСТАНОВКА ЛУЧЕЙ
- 3) СМЕЩЕНИЕ ФРОНТ. КАНАЛОВ

[▲]/[▼] : Вв/Вниз
[ENTER] : Ввод

3 Измените значение настройки каждого меню, нажав кнопку **L** </>. ²⁾

4 Нажмите кнопку **H** SETUP еще раз, чтобы выйти из меню настройки.

Нажмите **M** RETURN, чтобы вернуться в предыдущее меню.

1) **!** Примечание

Нажмите и удерживайте кнопку **H** SETUP для отображения меню “ВЫБОР ЯЗЫКА” (стр. 40).

2)

Установки по умолчанию обозначены символом “☼”.

Список меню настройки

Категория	Меню	Подменю	Описание	Стр.	
ПАМЯТЬ	СЧИТАТЬ	Ячейка 1, Ячейка 2, Ячейка 3	Загрузка сохраненных в памяти настроек лучей и звука.	стр. 17	
	ЗАПИСАТЬ	Ячейка 1, Ячейка 2, Ячейка 3	Сохранение текущих настроек лучей и звука в памяти.	стр. 16	
АВТО НАСТРОЙКА	ЛУЧИ+ЗВУК оптимизация	АВТО НАСТРОЙКА	Автоматическая оптимизация настроек лучей и звука.	стр. 14	
	только ЛУЧИ		Автоматическая оптимизация настроек лучей.	стр. 14	
	только ЗВУК		Автоматическая оптимизация настроек звука.	стр. 14	
РУЧНАЯ НАСТРОЙКА	УСТАНОВКА ПАРАМЕТРОВ	МЕСТО УСТАНОВКИ ПРОЕКТОРА, параметры комнаты для прослушивания, параметры расстояния	Установка параметров комнаты для прослушивания и места слушателя.	стр. 34	
	УСТАНОВКА ЛУЧЕЙ	ГОРИЗОНТАЛЬНЫЙ УГОЛ, ОБЩАЯ ДЛИНА ЛУЧА, ФОКУСНОЕ РАССТОЯНИЕ (Фронт L, Фронт R, Центр, Тыл L, Тыл R)	Настройка различных параметров звуковых лучей.	стр. 35	
	СМЕЩЕНИЕ ФРОНТ.КАНАЛОВ	Влево, Вправо	Настройка расположения звучания фронтальных правого и левого каналов.	стр. 36	
НАСТРОЙКА ЗВУКА	РЕГУЛИРОВКА ТЕМБРА	ВЫСОКИЕ, БАСЫ	Настройка выходного уровня высокочастотного или низкочастотного звучания.	стр. 36	
	САББУФЕР	LFE УРОВЕНЬ	Установка настроек сабвуфера.	стр. 36	
	ЗАДЕРЖКА ЗВУЧАНИЯ	АВТО LIP SYNC	TV, HDMI1-3, INPUT1, INPUT2, INPUT3	Ручная регулировка времени выхода аудиосигналов.	стр. 36
			Динамич.диапазон	Adaptive DRC, Dolby/DTS DRC	Регулировка динамического диапазона.
	УРОВЕНЬ КАНАЛОВ	Фронт L, Фронт R, Центр, Тыл L, Тыл R, Сабвуфер	Регулировка уровня громкости каждого канала.	стр. 37	
	ВЫВОД ЗВУКА	Формат	Тыл	Настройки вывода звукового луча.	стр. 37
Установка настроек вывода аудиосигналов окружающего звука.			стр. 37		
МЕНЮ УСТАНОВКИ ВХОДОВ	НАЗНАЧЕНИЕ ВХОДОВ	ОПТИЧЕСКИЕ1, ОПТИЧЕСКИЕ2, КОАКСИАЛЬНЫЕ, АНАЛОГОВЫЙ	Назначение гнезд в соответствии с используемым компонентом.	стр. 38	
		ВЫБОР АУДИО (HDMI1, HDMI2, HDMI3)	Установка настроек вывода звука через гнездо HDMI	стр. 38	
	ПЕРЕИМЕНОВАНИЕ ВХОДОВ	TV, INPUT1, INPUT2, INPUT3, HDMI1, HDMI2, HDMI3	Переименование отображаемого названия источника входного сигнала.	стр. 39	
	HDMI УСТАНОВКИ	HDMI УПРАВЛЕНИЕ, ПОДДЕРЖКА АУДИО	Установка настроек HDMI.	стр. 39	
МЕНЮ УСТАНОВКИ ДИСПЛЕЯ	УСТАНОВКИ ДИСПЛЕЯ	СТАНДАРТН.ЯРКОСТЬ, АВТОМАТИЧ.УСТАНОВКА	Настройка параметров дисплея передней панели.	стр. 40	
	УСТАНОВ.ЭКРАННОГО МЕНЮ	СДВИГ МЕНЮ, ЦВЕТ МЕНЮ	Регулировка настроек экранного меню.	стр. 40	
	ВЫБОР ЯЗЫКА	ENGLISH, DEUTSCH, FRANÇAIS, ESPAÑOL, ITALIANO, NEDERLANDS, РУССКИЙ, SVENSKA	Изменение языка экранного меню.	стр. 40	
	ЕДИНИЦЫ ИЗМЕРЕНИЯ	МЕТРЫ, ФУТЫ	Изменение отображаемой единицы измерения.	стр. 40	

ПОДГОТОВКА

ПОДКЛЮЧЕНИЕ/
ИСХОДНЫЕ НАСТРОЙКИ

ВОСПРОИЗВЕДЕНИЕ

УСТАНОВКИ

УСТРАНЕНИЕ
НЕИСПРАВНОСТЕЙ

О ДАННОМ
ИЗДЕЛИИ

Русский

Ручная настройка

Это меню используется для ручной настройки параметров, связанных с выводом звукового луча. Для точной настройки параметров, установленных с помощью процедуры “АВТО НАСТРОЙКА”, воспользуйтесь пунктами “УСТАНОВКА ЛУЧЕЙ” и “СМЕЩЕНИЕ ФРОНТ.КАНАЛОВ”.

Установка параметров

РУЧНАЯ НАСТРОЙКА → УСТАНОВКА ПАРАМЕТРОВ

Используется для указания расположения аппарата в комнате для прослушивания и расстояния аппарата от места слушателя. 1) 2)

1 В меню “УСТАНОВКА ПАРАМЕТРОВ 1/3” установите параметр “МЕСТО УСТАНОВКИ ПРОЕКТОРА”.

Выбор положения установки аппарата. 3)

Выбираемый элемент: УСТАНОВКА ВДОЛЬ СТЕНЫ* (параллельно стене), ПОД УГЛОМ К СТЕНЕ ИЛИ В УГЛУ (под углом к стене или в углу)

УСТАНОВКА ВДОЛЬ СТЕНЫ

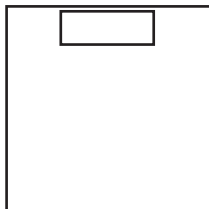

ПОД УГЛОМ К СТЕНЕ ИЛИ В УГЛУ

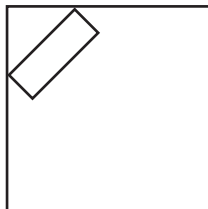

2 В меню “УСТАНОВКА ПАРАМЕТРОВ 2/3” укажите параметры комнаты для прослушивания.

Укажите длину и ширину комнаты для прослушивания.

Диапазон установки: от 2,0 м до 12,0 м

Если аппарат установлен параллельно стене, укажите ширину комнаты для прослушивания и расстояние между аппаратом и задней стеной.

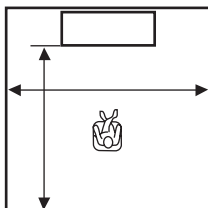

Если аппарат установлен в углу, укажите ширину и длину комнаты для прослушивания.

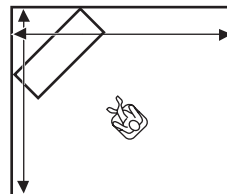

3 В меню “УСТАНОВКА ПАРАМЕТРОВ 3/3” укажите параметры расстояния.

Укажите расстояние между местом слушателя и аппаратом. Если аппарат установлен параллельно стене, необходимо дополнительно указать расстояние между местом слушателя и левой стеной.

Диапазон установки (от аппарата): от 1,8 до 9,0 м

Диапазон установки (от левой стены): от 0,6 до 11,4 м

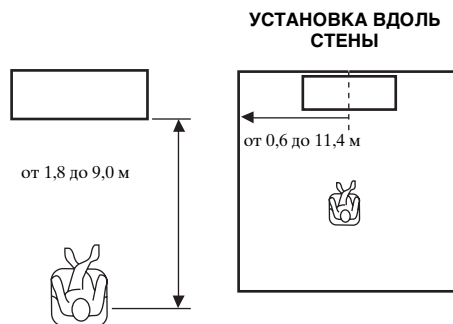

1) ☀️

При изменении параметров в меню “УСТАНОВКА ПАРАМЕТРОВ” автоматически изменяются параметры в меню “УСТАНОВКА ЛУЧЕЙ”.

2) ☀️

При выполнении настроек в меню “УСТАНОВКА ПАРАМЕТРОВ” теряются настройки оптимизации луча, выполненные во время процедуры “АВТО НАСТРОЙКА”.

3) ☀️

При изменении этого параметра настройки режима окружающего звучания изменяются автоматически (☞стр. 23).

Установка лучей

РУЧНАЯ НАСТРОЙКА → УСТАНОВКА ЛУЧЕЙ

Используется для ручной настройки различных параметров звуковых лучей. ⁴⁾

1 Установите параметр “ГОРИЗОНТАЛЬНЫЙ УГОЛ”.

Установите горизонтальный угол звуковых лучей для каждого канала, используя тестовые тоны. Изменяйте параметр в направлении L (влево) для перемещения направления вывода влево и изменяйте параметр в направлении R (вправо) для перемещения направления вывода вправо.

Диапазон установки: от L90° до R90°

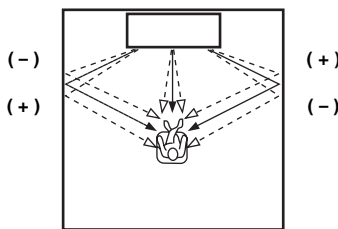

2 Установите параметр “ОБЩАЯ ДЛИНА ЛУЧА”. ⁵⁾

Установите расстояние, которое звуковые лучи проходят после выхода из колонки и их отражения от стены до места слушателя, чтобы все звуки достигали места слушателя одновременно.

Диапазон установки: от 0,3 м до 24,0 м

Длина каждой стрелки соответствует общей длине луча.

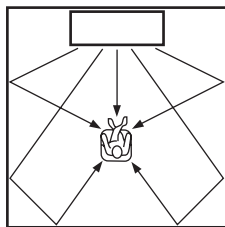

3 Установите параметр “ФОКУСНОЕ РАССТОЯНИЕ”. ⁶⁾

Установите расстояние от передней части аппарата до точки фокусировки вывода каждого канала для создания ощущения расширения для каждого канала. Изменяйте параметр в направлении - (минус) для перемещения фокусировки наружу (расширение зоны наилучшего восприятия) и изменяйте параметр в направлении + (плюс) для перемещения фокусировки в обычное место (сужение зоны наилучшего восприятия).

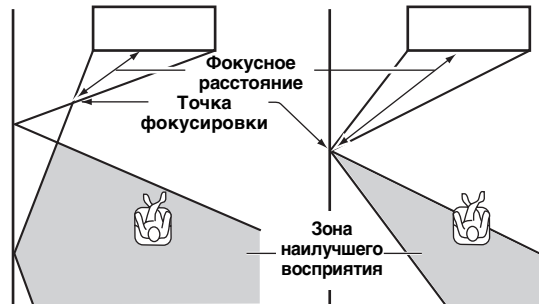

Для параметра “Центр” рекомендуется использовать исходную настройку (-0,5 м или -1,5 ft).

Подменю: Фронт L, Фронт R, Тыл L, Тыл R

Диапазон установки: от -1,0 м до +13,0 м

Подменю: Центр

Диапазон установки: от -1,0 м до -0,5 м* до +13,0 м

Пример

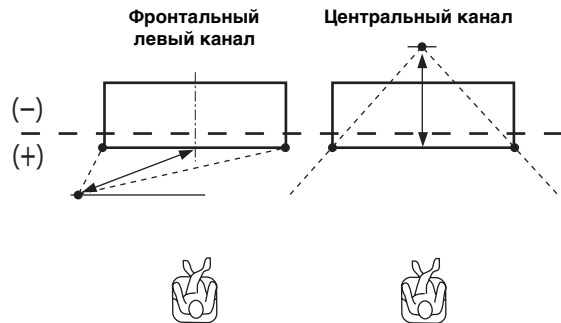

4) ☹️

- Параметры в меню “УСТАНОВКА ЛУЧЕЙ” устанавливаются автоматически (за исключением параметра “Центр” в меню “ФОКУСНОЕ РАССТОЯНИЕ”) при выполнении процедуры “АВТО НАСТРОЙКА” (☹️ стр. 12) и при настройке параметров в меню “УСТАНОВКА ПАРАМЕТРОВ” (☹️ стр. 34).
- В зависимости от настроек режима окружающего звука (☹️ стр. 23) некоторые расположения каналов будут невозможны для выбора. В таком случае отображается “- -”.

5) ⚠️ Примечание

Изменяйте этот параметр, только если изменялся параметр “ГОРИЗОНТАЛЬНЫЙ УГОЛ”.

6) ☹️

В случае использования процедуры “АВТО НАСТРОЙКА” (☹️ стр. 12) или настройки параметров “УСТАНОВКА ПАРАМЕТРОВ” (☹️ стр. 34) зона наилучшего восприятия становится немного шире аппарата.

Смещение фронтальных каналов

РУЧНАЯ НАСТРОЙКА → СМЕЩЕНИЕ ФРОНТ.КАНАЛОВ

Используется для настройки направления, с которого слышится звук фронтальных левого и правого каналов таким образом, что каждый звук был слышен ближе к центральному каналу.

Этот параметр используется для перенаправления аудиосигналов, если звук, исходящий из фронтальных левой и правой колонок, кажется неестественным.

Этот параметр можно настроить, только если в параметре режима окружающего звучания (☞стр. 23) выбрано “5Лучей Плюс 2”, “5 Лучей” или “3 Луча”. Выберите “ВКЛ”, чтобы отрегулировать направление звука.

Выбираемый элемент: ВЫКЛ*, ВКЛ

1 Отрегулируйте смещение фронтального левого канала (Влево).

Чем выше процент, тем громче воспроизведение центрального канала.

Диапазон установки: от 0%* до 95%

Без настройки

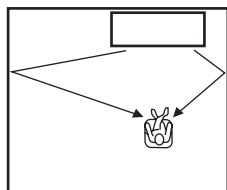

С настройкой фронтального левого канала

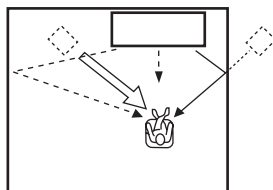

2 Отрегулируйте смещение фронтального правого канала (Вправо).

Чем выше процент, тем громче воспроизведение центрального канала.

Диапазон установки: от 0%* до 95%

Без настройки

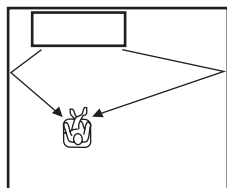

С настройкой фронтального правого канала

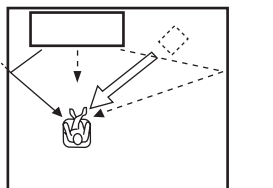

1) ☀️

Информация о регулировке уровня громкости каждого канала приведена в описании параметра “УРОВЕНЬ КАНАЛОВ” (☞стр. 37)

Регулировка тембра

Регулировка тембра

НАСТРОЙКА ЗВУКА → РЕГУЛИРОВКА ТЕМБРА

Используется для регулировки выходного уровня высокочастотного или низкочастотного звучания.

Подменю: ВЫСОКИЕ (высокая тональность), БАСЫ (низкая тональность)

Диапазон настройки: от -10,0 dB до 0,0 dB* до +10,0 dB

Установки сабвуфера

НАСТРОЙКА ЗВУКА → САБВУФЕР

Подменю: LFE УРОВЕНЬ

Настройте уровень громкости сигналов Dolby Digital и DTS, включенные в LFE (низкочастотные звуковые эффекты).²⁾

Диапазон настройки: от -20,0 dB до 0,0 dB*

Управление задержкой звучания

НАСТРОЙКА ЗВУКА → ЗАДЕРЖКА ЗВУЧАНИЯ

Изображения на телевизорах с плоскими панелями иногда не синхронизированы со звуком. Можно использовать эту функцию для задержки вывода звукового сигнала для синхронизации с видеоизображением.

Подменю: АВТО LIP SYNC

Выбор способа автоматической регулировки задержки вывода звука.

Выбираемый элемент: ВКЛ*, ВЫКЛ

“ВКЛ”: Задержка вывода звука будет устанавливаться автоматически. Этот элемент доступен, когда телевизор, поддерживающий автоматическую синхронизацию изображения и речевых сигналов, подключен к гнезду HDMI OUT (ARC) данного изделия.

“ВЫКЛ”: Выберите “ВЫКЛ”, если телевизор, подключенный к гнезду HDMI OUT (ARC) этого изделия, не поддерживает автоматическую синхронизацию видео и звука или при необходимости отключить автоматическую синхронизацию видео и звука. С помощью следующих параметров можно вручную отрегулировать время задержки для каждого входа.

Подменю: TV

Установите задержку вывода звука, применяемую для сигналов, поступающих через гнезда TV.

Диапазон настройки: от 0 ms* до 300 ms

2) ☀️

Что такое LFE?

“LFE” означает низкочастотные эффекты цифрового звука. Цифровые сигналы, например Dolby Digital и DTS, включают выделенный канал для LFE.

Подменю: HDMI1-3

Вручную установите задержку вывода звука, применяемую для сигналов, поступающих через гнезда HDMI IN. Этот параметр применяется, только когда для параметра “AVTO LIP SYNC” установлено значение “ВЫКЛ”.

Диапазон настройки: от 0 ms до 30 ms* до 300 ms

Подменю: INPUT1/INPUT2/INPUT3

Установите задержку вывода звука, применяемую для сигналов, поступающих через гнезда INPUT1/INPUT2/INPUT3.

Диапазон настройки: от 0 ms до 30 ms* до 300 ms

Динамич.диапазон

НАСТРОЙКА ЗВУКА → Динамич.диапазон

Используется для настройки сжатия динамического диапазона. Динамический диапазон – это разница между самым тихим звучанием, слышимым на фоне шума оборудования, и самым громким звучанием, слышимым без помех.

Подменю: Adaptive DRC³⁾

Укажите, будет ли автоматически регулироваться динамический диапазон в сочетании с уровнем громкости. Если для этой функции установлено значение “ВКЛ”, динамический диапазон будет регулироваться описанным ниже образом.

Если уровень громкости низкий:

Динамический диапазон сужается. Громкие звуки воспроизводятся тише, а тихие звуки, которые плохо слышны, воспроизводятся громче.

Если уровень громкости высокий:

Динамический диапазон расширяется. От тихого звука до громкого звука сигналы источника воспроизводятся без изменения громкости.

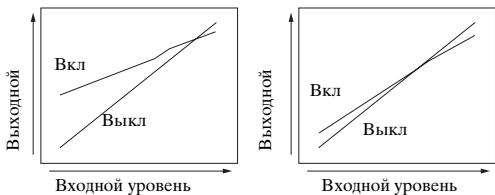

Громкость: низкая

Громкость: высокая

Выбираемый элемент: ВКЛ*, ВЫКЛ

“ВКЛ”: Автоматическая регулировка динамического диапазона. ⁴⁾

“ВЫКЛ”: Динамический диапазон не будет регулироваться автоматически.

Подменю: Dolby/DTS DRC

Выберите применяемый уровень динамического диапазона при декодировании аппаратом сигналов Dolby Digital и DTS.

Выбираемые элементы: Мини/Авто, Стандартный, Макс*

Макс: Вывод звука без регулировки динамического диапазона входных сигналов. ⁵⁾

Стандартный: Динамический диапазон, рекомендуемый для домашнего использования.

Мини/Авто:

(Минимум) Установите динамический диапазон, подходящий для низкого уровня громкости или тихого окружения, например, ночью, для сигналов битового потока, за исключением сигналов Dolby TrueHD.

(Авто) При воспроизведении сигнала Dolby TrueHD установите динамический диапазон на основании информации, содержащейся во входных сигналах.

Уровень громкости каждого канала с использованием тестовых тонов

НАСТРОЙКА ЗВУКА → УРОВЕНЬ КАНАЛОВ

Используется для регулировки уровня громкости каждого канала с использованием тестовых тонов. ⁶⁾

Подменю:

Фронт L, Фронт R, Центр, Тыл L, Тыл R, Сабвуфер

Диапазон настройки: от -10,0 dB до +10,0 dB

Настройка вывода звука

Конфигурация вывода звукового луча

НАСТРОЙКА ЗВУКА → ВЫВОД ЗВУКА

Подменю: Формат, Тыл

Используется для установки количества выходных каналов (5.1ch/7.1ch/Авто) или метода вывода аудио. Для получения дополнительной информации см. “Изменения типа вывода аудио для воспроизведения с окружающим звучанием” (стр. 23).

3)

- При установке значения “ВКЛ” для параметра “Dolby/DTS DRC” автоматически устанавливается значение “Макс”.
- Данная настройка недоступна, если для параметра UniVolume установлено значение “ВКЛ”.

4)

Это позволяет лучше слышать звук на низкой громкости, например ночью.

5)

При выборе другого параметра, кроме “Макс”, для параметра “Adaptive DRC” автоматически устанавливается значение “ВЫКЛ”.

6)

При использовании функции My Surround можно выбрать значения “Центр”, “Тыл L/R”, “Сабвуфер”.

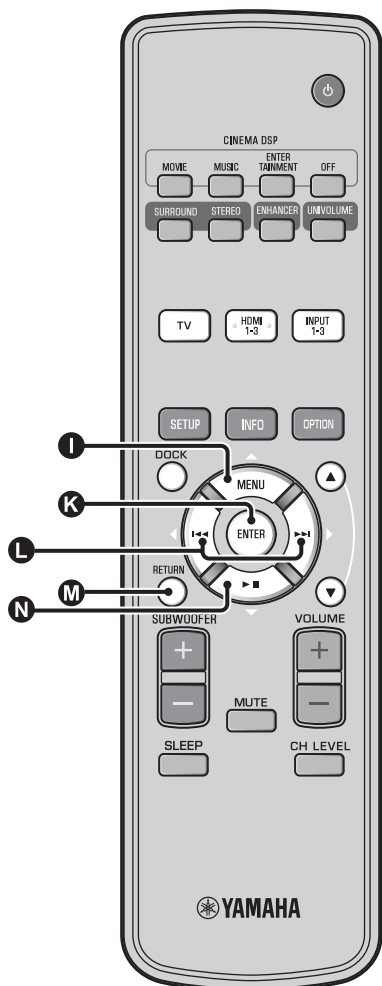

Назначение входов

Назначение входов

МЕНЮ УСТАНОВКИ ВХОДОВ → НАЗНАЧЕНИЕ ВХОДОВ¹⁾

Используется для изменения назначения кнопок для входных гнезд аппарата. Будет установлен звук выбранного источника в соответствии с назначением кнопок для каждого гнезда.²⁾

Выбираемый элемент:

Подменю	Настройка по умолчанию
Гнездо аудиовхода	
ОПТИЧЕСКИЕ1	TV
DIGITAL (OPTICAL) TV	
ОПТИЧЕСКИЕ2	INPUT1
DIGITAL (OPTICAL)1	
КОАКСИАЛЬНЫЕ	INPUT2
DIGITAL (COAXIAL)2	
АНАЛОГОВЫЙ	INPUT3
AUDIO INPUT 3	

Выбираемый элемент: TV, INPUT1, INPUT2, INPUT3, HDMI1, HDMI2, HDMI3

ВЫБОР АУДИО (Выбор аудио для входа HDMI)

Установите для звукового сигнала HDMI значение “ВЫКЛ”, если необходимо воспроизвести видео с гнезда HDMI IN, а звук – с гнезда AUDIO INPUT.³⁾

Подменю: HDMI1, HDMI2, HDMI3

Выбираемый элемент: ВЫКЛ, ВКЛ*

1) ☀️

При выборе гнезда HDMI IN установите для соответствующего гнезда HDMI IN значение “ВЫКЛ” в настройке аудиовхода для гнезда HDMI IN в меню “НАЗНАЧЕНИЕ ВХОДОВ”.

2) ☀️

Выбираемый элемент для другого уже выбранного цифрового входного аудиогнезда не будет отображаться.

3) ☀️

Пример: при подключении изделия и ПК

- 1 Подключите выходное гнездо DVI ПК и HDMI IN 3 с помощью кабеля-преобразователя DVI → HDMI.
- 2 Подключите выходное аудиогнездо ПК и 3 гнездо AUDIO INPUT 3 (АНАЛОГОВЫЙ).
- 3 Установите для параметра “АНАЛОГОВЫЙ” в меню “НАЗНАЧЕНИЕ ВХОДОВ” значение “HDMI3”.
- 4 Установите для параметра “HDMI3” меню “ВЫБОР АУДИО (НАЗНАЧЕНИЕ ВХОДОВ)” значение “ВЫКЛ”.

Перенаименование входов

МЕНЮ УСТАНОВКИ ВХОДОВ → ПЕРЕНАИМЕНОВАНИЕ ВХОДОВ

Используется для изменения названия источника входного сигнала, отображаемого при выборе этого источника. Выберите названия из имеющихся шаблонов или введите оригинальное название.

■ Выбор названия из шаблонов

1 Нажмите кнопку **I** △ / **N** ▽, чтобы выбрать источник входного сигнала для переименования.

2 Нажмите кнопку **L** </>, чтобы выбрать название источника входного сигнала.

Выбираемый элемент: Blu-ray, DVD, DVR, CATV, Satellite, Game

3 Для выхода из меню нажмите кнопку **M** RETURN.

■ Ввод оригинального названия

1 Нажмите кнопку **I** △ / **N** ▽, чтобы выбрать источник входного сигнала для переименования.

2 Нажмите кнопку **K** ENTER.

Над новым названием появится символ “▼”, который указывает на вводимую позицию.

3 Нажимайте кнопку **L** </> для установки символа “_” (подчеркивание) под редактируемым пробелом или символом.

4 Нажмите кнопку **I** △ / **N** ▽, чтобы выбрать нужный символ. ⁴⁾

4) ☀️

Можно вводить символы от А до Z, от 0 до 9, от а до z и символы (!, ?, <, > и т.д.).

5) ☀️

Видеосигналы HDMI, поступающие через одно из гнезд HDMI IN изделия, всегда выводятся через гнездо HDMI OUT (ARC).

5 Повторите шаги 3 и 4 для редактирования остальных символов.

6 Для завершения настройки нажмите кнопку **K** ENTER.

7 Для выхода из меню нажмите кнопку **M** RETURN.

Настройка HDMI

Меню: HDMI УСТАНОВКИ

Используется для установки параметров, связанных с сигналами HDMI и функцией управления через интерфейс HDMI.

■ HDMI управление

Подменю: HDMI УПРАВЛЕНИЕ

Эта функция используется для связи данного аппарата и телевизора, совместимого с управлением через HDMI, через интерфейс HDMI. Для получения дополнительной информации см. “Управление изделием с помощью пульта ДУ телевизора (стр. 18)”.

Выбираемый элемент: ВЫКЛ*, ВКЛ

“ВЫКЛ”: Отключение функции управления. Мощность, потребляемая изделием в режиме ожидания, снизится.
“ВКЛ”: Включение функции управления.

■ Компонент воспроизведения звука

Подменю: ПОДДЕРЖКА АУДИО

Используется для выбора компонента для воспроизведения аудиосигналов HDMI. Эта настройка доступна, когда для параметра “HDMI УПРАВЛЕНИЕ” установлено значение “ВЫКЛ”. ⁵⁾

Выбираемый элемент: YRS-2100 (YRS-1100)*, ДРУГОЙ

“YRS-2100 (YRS-1100)”: Воспроизведение входного аудиосигнала.

“ДРУГОЙ”: Воспроизведение с помощью оборудования, подключенного к гнезду HDMI OUT (ARC).

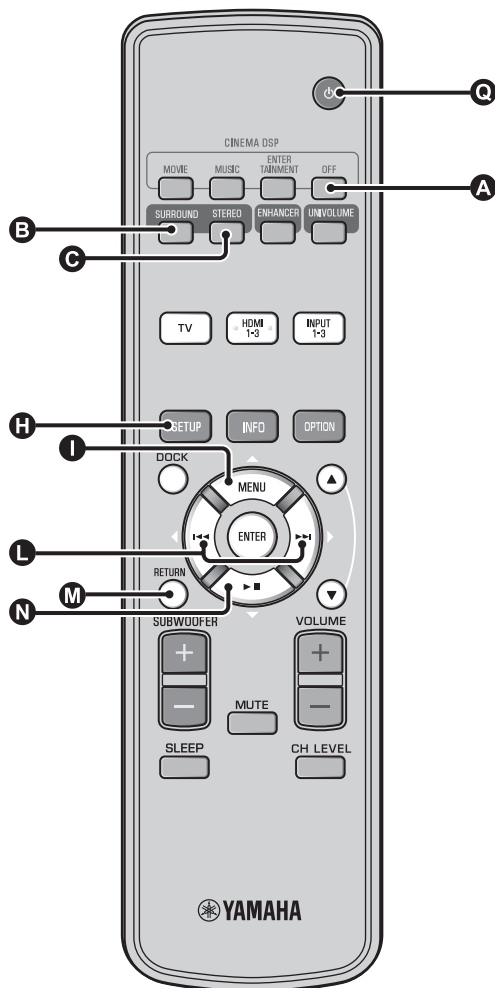

МЕНЮ УСТАНОВКИ ДИСПЛЕЯ

■ Настройка дисплея передней панели

МЕНЮ УСТАНОВКИ ДИСПЛЕЯ → УСТАНОВКИ ДИСПЛЕЯ
Используется для настройки яркости и отображения настроек дисплея передней панели.

Подменю: СТАНДАРТН.ЯРКОСТЬ

Используется для настройки яркости дисплея передней панели при работе с аппаратом. Яркость дисплея передней панели снижается при уменьшении значения.

Выбираемый элемент: -2, -1, ВЫКЛ* (самый яркий)

Подменю: АВТОМАТИЧ.УСТАНОВКА

Используется для регулировки яркости дисплея передней панели в обычное время (изделие/пульт ДУ не работают) в соответствии со значением “СТАНДАРТН.ЯРКОСТЬ”. Яркость дисплея передней панели снижается при уменьшении значения.

Выбираемый элемент: ДИСПЛЕЙ ВЫКЛ (скрыть), -3, -2, -1, ВЫКЛ* (самый яркий)

■ Установка экранного меню

МЕНЮ УСТАНОВКИ ДИСПЛЕЯ → УСТАНОВ.ЭКРАННОГО МЕНЮ

Используются для настройки положения отображения и выбора цвета фона экранного меню.

Подменю: СДВИГ МЕНЮ

Используется для регулировки положения экранного меню по вертикали. Измените в направлении - (минус), чтобы поднять экранное меню, и измените в направлении + (плюс), чтобы опустить.

Выбираемый элемент: от -5 до ±0* до +5

Подменю: ЦВЕТ МЕНЮ

Используется для выбора цвета фона экранного меню.

Выбираемый элемент: Синий*, Серый, Черный, Пурпурный, Красный

■ Выбор языка ¹⁾

МЕНЮ УСТАНОВКИ ДИСПЛЕЯ → ВЫБОР ЯЗЫКА

Используется для выбора языка экранного меню.

Выбираемый элемент: ENGLISH* (английский), DEUTSCH (немецкий), FRANÇAIS (французский), ESPAÑOL (испанский), ITALIANO (итальянский), NEDERLANDS (голландский), РУССКИЙ, SVENSKA (шведский)

■ Единицы измерения

МЕНЮ УСТАНОВКИ ДИСПЛЕЯ → ЕДИНИЦЫ ИЗМЕРЕНИЯ

Используется для переключения отображаемой единицы измерения.

Выбираемый элемент: МЕТРЫ, ФУТЫ

Для канадской модели “ФУТЫ” является значением по умолчанию.

Для других моделей “МЕТРЫ” является значением по умолчанию.

- Выберите МЕТРЫ для ввода расстояния в метрах.
- Выберите ФУТЫ для ввода расстояния в футах.

1)

Нажмите и удерживайте кнопку **H** SETUP для отображения меню напрямую.



Расширенная настройка



1 Нажмите кнопку , чтобы перевести изделие в режим ожидания.

2 Удерживая кнопку INPUT на передней панели, нажмите кнопку  на пульте ДУ, чтобы включить питание.

На дисплее передней панели появится индикация “ADVANCED SETUP”.

3 Отпустите кнопку INPUT на передней панели.

4 Нажмите кнопку  , чтобы выбрать требуемое меню на передней панели, а затем нажмите кнопку  ENTER. ¹⁾

5 Измените значение настройки с помощью кнопок  . ²⁾

6 Нажмите кнопку , чтобы перевести изделие в режим ожидания.

Новая настройка вступит в силу при следующем включении питания аппарата с помощью нажатия кнопки .

Меню	Описание	Выбираемый элемент / диапазон настройки
TURN ON VOLUME	Установка уровня громкости при включении.	Off* (Не установлено), от 01 до 99, MAX (Максимум)
MAX VOLUME SET	Установка максимального уровня громкости.	От 01 до 99, MAX* (Максимум)
PANEL INP. KEY	Включение/отключение кнопки INPUT на передней панели.	P.INPUT: ON* (Включено), P.INPUT:OFF (Отключено)
F.PANEL. KEY	Включение/отключение кнопок на передней панели.	P.INPUT: ON* (Включено), P.INPUT:OFF (Отключено)
R.INPUT POWER	Включение/отключение питания с помощью кнопок выбора входов на пульте ДУ, если изделие находится в режиме ожидания.	R.INPUT PW: OFF* (Отключение питания), R.INPUT PW: ON (Включение питания)
AC ON STANDBY	Выбор, будет ли изделие переходить в предыдущее состояние при включении питания после временного отключения.	AC STANDBY: OFF* (Восстановление состояния, которое предшествовало отключению питания), AC STANDBY: ON (Установка режима ожидания)
MEMORY PROTECT	Запрещение сохранения настроек с помощью функции настройки памяти (*стр. 16).	PROTECT:OFF* (защита отключена), PROTECT:ON (защита включена)
DEMO MODE	Демонстрация звукового луча. ³⁾	BEAM DEMO:OFF* (обычное воспроизведение), BEAM DEMO:ON (режим демонстрации)
FACTORY PRESET	Восстановление для всех параметров значений по умолчанию, за исключением параметров ADVANCED SETUP.	PRST:CANCEL* (Перезагрузка не выполняется), PRST: RESET (Перезагрузка выполняется)

1) 

Для возврата в предыдущее меню нажмите кнопку  RETURN.

2) 

Установки по умолчанию обозначены символом “*”.

3) 

Данное устройство выводит звуковые лучи, смикшированные в 1 канал и перемещающиеся по горизонтали вправо и влево. С помощью этой функции можно проверить, как данное изделие выводит звуковой луч.

Надпись “Demo” отображается на дисплее передней панели во время установки режима демонстрации.



Начало/остановка движения по горизонтали

Нажмите клавишу  “Off” (Выкл).

Auto Demo On: Звуковой луч автоматически движется по горизонтали

Auto Demo Off: Направление звукового луча не изменяется

Ручная настройка угла звукового луча

Нажмите клавишу  SURROUND/ STEREO, когда “Auto Demo Off”

Устранение неисправностей

Устранение неисправностей

Если во время эксплуатации данного аппарата у вас возникла одна из следующих неисправностей, воспользуйтесь таблицей ниже для ее устранения. В случае если неисправность не указана в таблице или неисправность не удалось устранить, следуя указаниям таблицы, переведите аппарат в режим ожидания, отсоедините силовую кабель и обратитесь к ближайшему авторизованному дилеру или в сервис-центр.

Общая часть

Неисправность	Причина	Способ устранения	Смотрите стр.
Аппарат работает неправильно.	Завис внутренний микрокомпьютер из-за сильного электрического напряжения от внешних источников (например, молния и сильное статическое электричество) или из-за низкого напряжения электропитания.	Переведите изделие в режим ожидания, отключите силовую кабель переменного тока, подключите его к розетке через 30 секунд и продолжайте нормальную эксплуатацию.	–
Изделие не включается при нажатии кнопки  или переходит в режим ожидания сразу после включения питания.	Силовой кабель переменного тока ненадежно подключен к сети переменного тока.	Надежно подключите силовую кабель переменного тока к сети переменного тока.	8
	Аппарат подвергся сильному электрическому напряжению от внешних источников (например, молния и сильное статическое электричество).	Переведите изделие в режим ожидания, отключите силовую кабель переменного тока, подключите его к розетке через 30 секунд и продолжайте нормальную эксплуатацию.	–
Аппарат внезапно переходит на режим ожидания.	Поднялась температура внутри корпуса и была задействована схема защиты от перегрева.	Подождите около часа, пока аппарат не остынет, и снова включите.	–
	Таймер сна выключил аппарат.	Включите питание и повторно начните воспроизведение источника.	27
	Питание было отключено при отключении на некоторое время беспроводной связи, если для параметра “Interlock” установлено значение “On” с помощью YID-W10.	Возобновите беспроводное подключение или обнаружьте звук iPod/iPhone, затем включите изделие.	–
Отсутствует звук.	Неправильное подключение входных или выходных кабелей.	Подключите компонент посредством соединения HDMI или цифрового соединения.	8, 9
	Не выбран соответствующий источник.	Выберите требуемый источник входного сигнала с помощью кнопки INPUT или кнопок выбора входа.	20
	Низкий уровень громкости.	Увеличьте уровень громкости.	20
	Звук приглушен.	Нажмите кнопку MUTE или VOLUME +/- для возобновления вывода звука и регулировки уровня громкости.	20
	Входной сигнал не удается воспроизвести с помощью данного изделия.	Воспроизведите источник, сигналы которого можно воспроизвести на аппарате. Измените системные настройки компонента-источника.	–
	Для параметра “ПОДДЕРЖКА АУДИО” установлено значение “ДРУГОЙ”.	Установите значение “YRS-2100 (YRS-1100)”.	39
	Для параметра “HDMI УПРАВЛЕНИЕ” установлено значение “ВЫКЛ”.	При подключении телевизора с поддержкой ARC (Audio Return Channel) и данного изделия только с помощью кабеля HDMI установите для параметра “HDMI УПРАВЛЕНИЕ” значение “ВКЛ”.	39
		Подключите коаксиальное цифровое входное гнездо и выходное аудиогнездо телевизора с помощью цифрового штырькового аудиокабеля.	9
	К данному изделию подключены наушники.		
Звук канала кабельного телевидения может содержать шумы.	Источник воспроизводит звук с эффектом окружающего звучания.	Не включайте эффект окружающего звучания на данном изделии.	–
Звук отсутствует или слишком тихий звук от одного канала.	Выходной уровень канал приглушен.	Увеличьте выходной уровень канала.	21, 37
	Неправильная настройка лучей.	Измените настройки лучей.	23
	Источник воспроизводится в стереофоническом режиме.	Включите воспроизведение с окружающим звучанием.	22
	Для некоторых методов вывода аудиосигналов звуковые лучи не выводятся для отдельных каналов.	Измените настройки лучей.	23

Неисправность	Причина	Способ устранения	Смотрите стр.
Непостоянные эффекты окружающего звучания.	При цифровом подключении данного изделия с компонентом воспроизведения и телевизором настройка выхода компонента воспроизведения и телевизора не будет действительной.	Для проверки настроек смотрите руководство пользователя, поставляемое с компонентом.	-
	Комната для прослушивания имеет неправильную форму или положение изделия или слушателя находится не в центре между правой и левой стеной комнаты.	Измените положение изделия или положение прослушивания.	6, 34
	На пути звукового луча нет стены.	Попытайтесь установить на пути звукового луча гладкий предмет, например, доску.	-
	Положение слушателя находится не перед изделием при выборе функции My Surround.	Произведите прослушивание перед изделием.	24
Отсутствует звук от внутреннего сабвуфера.	Источник не содержит басовых сигналов.		
	Низкий уровень громкости сабвуфера.	Увеличьте уровень звука сабвуфера с помощью кнопки SUBWOOFER +.	20
Изображение не отображается на экране телевизора.	Кабель HDMI подключен ненадежно.	Подключите компонент посредством соединения HDMI или цифрового соединения.	8, 9
Не отображается экран меню данного изделия.	Отсутствует соединение между гнездами VIDEO OUTPUT данного изделия и телевизором.	Соедините гнезда с помощью штырькового видеокабеля (поставляется).	8
	Переключение входа телевизора установлено неверно.	Переключите входной сигнал для телевизора.	-
Цифровое или высокочастотное оборудование создает помехи.	Изделие установлено слишком близко к цифровому или высокочастотному оборудованию.	Установите это оборудование на достаточное расстояние от изделия.	-
Системные настройки изменяются автоматически.	Если для параметра "HDMI УПРАВЛЕНИЕ" установлено значение "ВКЛ", операции с телевизором (например, переключение каналов и т.д.) могут изменить системные настройки, такие как режим объемного звучания.	Установите для параметра "HDMI УПРАВЛЕНИЕ" значение "ВЫКЛ" или настройте систему снова с помощью пульта дистанционного управления.	39
Функция управления через интерфейс HDMI работает неправильно.	Для параметра "HDMI УПРАВЛЕНИЕ" установлено значение "ВЫКЛ".	Установите для параметра "HDMI УПРАВЛЕНИЕ" значение "ВКЛ".	39
	Функция управления через интерфейс HDMI включена в телевизоре.	Для проверки настроек смотрите руководство пользователя, поставляемое с телевизором.	-
	Число подключенных компонентов HDMI превышает предельное значение.	Отключите некоторые компоненты HDMI.	-
Автоматическая синхронизация изображения и речевых сигналов не работает, несмотря на то, что для параметра "АВТО LIP SYNC" установлено значение "ВКЛ".	Телевизор не поддерживает автоматическую синхронизацию изображения и речевых сигналов.	Установите для параметра "АВТО LIP SYNC" значение "ВЫКЛ", а затем вручную установите задержку вывода аудио.	36
После нажатия кнопки на дисплее передней панели появляется надпись "Not Available".	Кнопка не может применяться в имеющихся условиях.		

Пульт ДУ

Неисправность	Причина	Способ устранения	Смотрите стр.
Пульт ДУ не работает и/или работает неправильно.	Слишком большое расстояние или неправильный угол.	Пульт ДУ работает при максимальном расстоянии 6 м и угле отклонения от оси фронтальной панели не более 30 градусов.	7
	Прямое попадание солнечных лучей или освещения (от инверторной флуоресцентной лампы и т.д.) на сенсор ДУ аппарата.	Измените месторасположение аппарата.	-
	Слабое напряжение батареек.	Замените все батарейки.	7

iPod/iPhone

Примечание

При возникновении проблемы, отличной от отображения следующего сообщения на дисплее, проверьте подключение iPod/iPhone.

Сообщение	Описание	Способ устранения	Смотрите стр.
Connect error	Проблема подключения iPod/iPhone.	Отключите питание изделия и повторите подключение универсальной док-станции для iPod компании Yamaha.	29
		Снова подключите iPod/iPhone к универсальной док-станции для iPod компании Yamaha.	29
Low Battery	Низкий заряд батареи iPod/iPhone.		
Unknown iPod	Используемое устройство iPod или iPhone не поддерживается данным изделием.	Подключите к данному изделию поддерживаемое устройство iPod.	29
Connected	iPod/iPhone надлежащим образом подключен к универсальной док-станции для iPod компании Yamaha.		
	iPod/iPhone надлежащим образом подключен к беспроводному передатчику Yamaha и к изделию с помощью беспроводной связи.		
Disconnected	iPod/iPhone снят с универсальной док-станции для iPod компании Yamaha.		
	Прервана беспроводная связь данного изделия и iPod/iPhone.		
Unable to play	По ряду причин не удастся выполнить воспроизведение с помощью iPod/iPhone.	Проверьте возможность воспроизведения музыкальных файлов на iPod/iPhone.	–
Charging	iPod/iPhone заряжается.		

Bluetooth

⚠ Примечание

При возникновении проблемы, отличной от отображения следующего сообщения на дисплее, проверьте подключение компонента Bluetooth.

Сообщение	Описание	Способ устранения	Смотрите стр.
Searching...	Выполняется согласование беспроводного аудиоресивера Yamaha Bluetooth (например, YBA-10, приобретается дополнительно) с компонентом Bluetooth. Выполняется подключение беспроводного аудиоресивера Yamaha Bluetooth (например, YBA-10, приобретается дополнительно) к компоненту Bluetooth.		
Completed	Согласование завершено.		
Canceled	Согласование отменено.		
Not Available	Выполняется согласование беспроводного аудиоресивера Yamaha Bluetooth (например, YBA-10, приобретается дополнительно) к компоненту Bluetooth.		
Connected	Соединение между беспроводным аудиоресивером Yamaha Bluetooth (например, YBA-10, приобретается дополнительно) и компонентом Bluetooth установлено.		
Disconnected	Компонент Bluetooth отключен от беспроводного аудиоресивера Yamaha Bluetooth (например, YBA-10, приобретается дополнительно).		
Not found	Изделию не удается обнаружить компонент Bluetooth во время согласования или попытки подключения к компоненту Bluetooth.		(При согласовании) – Следует выполнять согласование данного изделия и компонента Bluetooth одновременно. Убедитесь, что компонент Bluetooth работает в режиме согласования. (После согласования) – Убедитесь, что питание компонента Bluetooth включено. – Убедитесь, что расстояние между беспроводным аудиоресивером Yamaha Bluetooth и компонентом Bluetooth составляет не более 10 метров. – Согласование компонента Bluetooth и данного изделия не было выполнено. Следует снова выполнить согласование.

🔌 Перезапуск изделия

Если изделие не реагирует на выполнение операций, проблему может решить перезапуск изделия. Для перезапуска изделия нажмите и удерживайте кнопку  в течение более 10 секунд.

ПОДГОТОВКА

ПОДКЛЮЧЕНИЕ/
ИСХОДНЫЕ НАСТРОЙКИ

ВОСПРОИЗВЕДЕНИЕ

УСТАНОВКИ

УСТРАНЕНИЕ
НЕИСПРАВНОСТЕЙО ДАННОМ
ИЗДЕЛИИ

Русский

Органы управления и функции

Органы управления и функции

Передняя панель

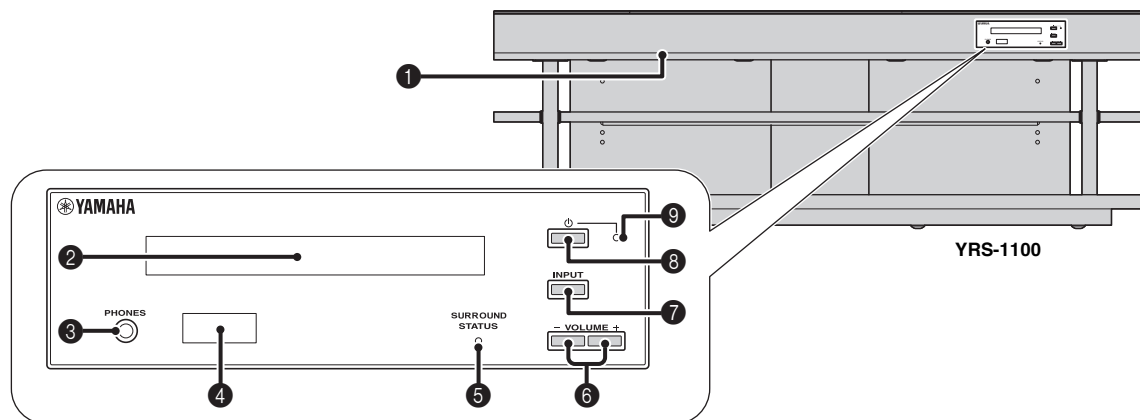

1 Гнездо INTELLIBEAM MIC

Используется для подключения поставляемого микрофона IntelliBeam для функции АВТО НАСТРОЙКА (стр. 11).

2 Дисплей передней панели

Отображает информацию о текущем состоянии аппарата. (стр. 47)

3 Гнездо PHONES

Для подключения наушников. (стр. 26)

4 Сенсор дистанционного управления

Получает инфракрасные сигналы от пульта ДУ. (стр. 48)

5 Индикатор SURROUND STATUS

Загорается в соответствии с входным сигналом.

Отображаемый цвет	Входной сигнал
Синий	Следующие форматы аудиосигналы окружающего звучания: Dolby TrueHD, Dolby Digital Plus, DTS-HD Master Audio, DTS-HD High Resolution, многоканальный линейный PCM
Оранжевый	Аудиосигнал окружающего звучания, отличный от вышеуказанных
Выкл	Аудиосигнал, отличный от вышеуказанных, или сигнал отсутствует

6 Кнопка VOLUME +/-

Управление уровнем громкости изделия. (стр. 20)

7 Кнопка INPUT

Выбор компонента воспроизведения. (стр. 9)

8 Кнопка

Включение изделия или его установка в режим ожидания.

Примечание

В режиме ожидания аппарат потребляет незначительное количество электроэнергии для приема инфракрасных сигналов от пульта ДУ или для поиска сигналов HDMI.

9 Индикатор системы

Загорается для отображения состояния системы.

Цвет	Питание	HDMI УПРАВЛЕНИЕ (стр. 39)	Режим Interlock (стр. 29)
Зеленый	Вкл	–	–
Красный	Режим ожидания	Вкл	Выкл
	Режим ожидания	Выкл	Вкл
Выкл	Режим ожидания	Выкл	Выкл

Задняя панель

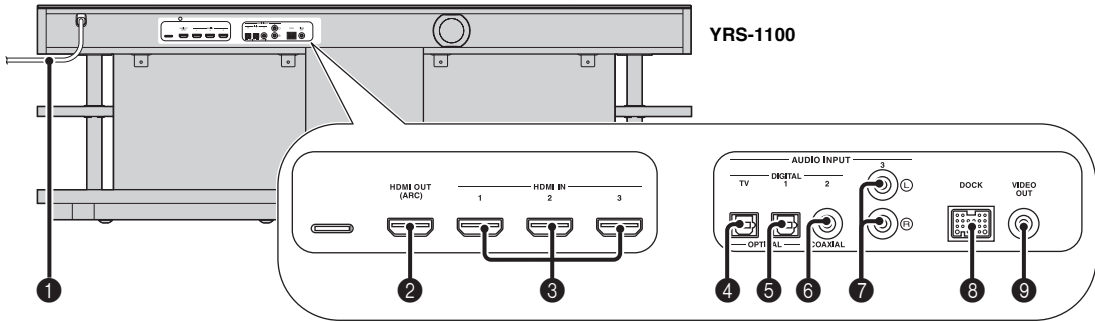

1 Силовой кабель

Для подсоединения к розетке переменного тока. (☞стр. 8)

2 Гнездо HDMI OUT (ARC)

Для подключения телевизора и внешних компонентов, совместимых с HDMI. (☞стр. 8)

3 Гнездо HDMI IN

Для подключения проигрывателя дисков Blu-ray, радиоприемника и игровой приставки, совместимых с HDMI. (☞стр. 8, 9)

4 Гнездо (TV) цифрового входа OPTICAL

Служит для подключения оптического кабеля к телевизору. (☞стр. 8)

5 Гнездо 1 цифрового входа OPTICAL

Служит для подключения оптического кабеля к внешним компонентам. (☞стр. 9)

6 Гнездо 2 цифрового входа COAXIAL

Служит для подключения цифрового штырькового аудиокабеля к внешним компонентам. (☞стр. 9)

7 Гнездо AUDIO INPUT 3

Служит для подключения аналогового кабеля к внешним компонентам. (☞стр. 9)

8 Терминал DOCK

Для подключения дополнительных универсальной док-станции для iPod, беспроводной системы для iPod/iPhone и беспроводного аудиоресивера Bluetooth компании Yamaha. (☞стр. 29, 30)

9 Гнездо VIDEO OUT

Для подключения входного видеогнезда телевизора для воспроизведения видео в iPod/iPhone. (☞стр. 8)

Дисплей передней панели

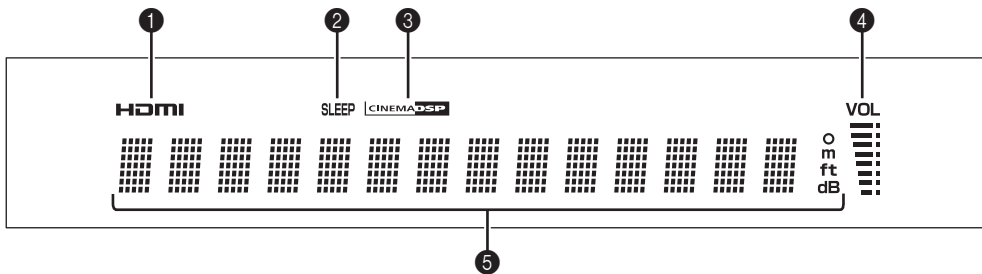

1 Индикатор HDMI

Загорается при входе сигнала HDMI.

2 Индикатор SLEEP

Загорается при установленном таймере сна. (☞стр. 27)

3 Индикатор CINEMA DSP

Высвечивается при выборе программы звукового поля (☞стр. 22).

4 Индикатор VOL

Указывает текущий уровень громкости. (☞стр. 20)

5 Многофункциональный дисплей

Отображение информации в алфавитно-цифровом представлении.

Отображение компонентов воспроизведения и текущего выхода звука, если включено питание.

Пульт ДУ

Передатчик инфракрасных сигналов

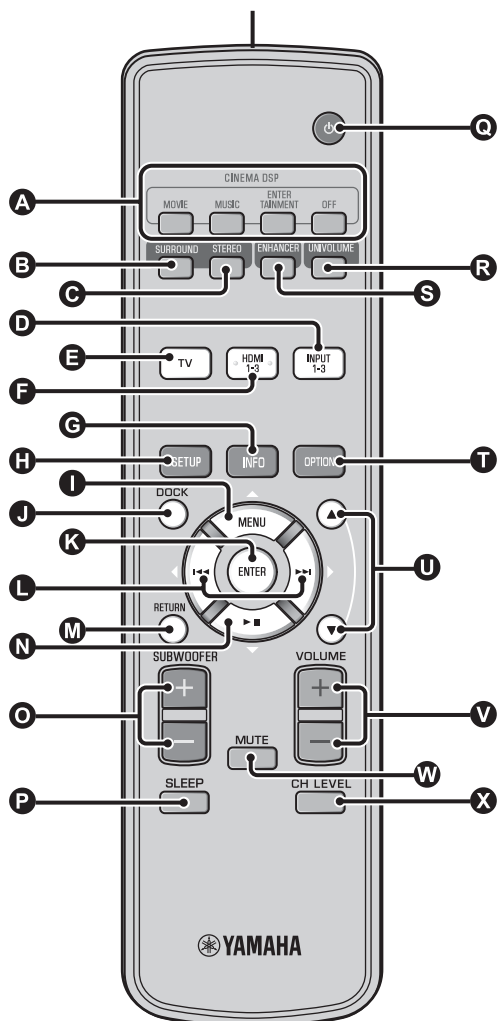

A Кнопки программ CINEMA DSP

Выбор программ CINEMA DSP (стр. 22).

B Кнопка SURROUND

Переключение на воспроизведение окружающего звука. (стр. 22)

C Кнопка STEREO

Переключение на стереофоническое воспроизведение. (стр. 21)

D E F Кнопки выбора входа

Выбор компонента воспроизведения. (стр. 20)

G Кнопка INFO

Переключение отображения информации на передней панели следующим образом.

- Input/Output: Название источника входа/режим окружающего звучания
- DSP Program: Программа звукового поля параметра CINEMA DSP (только при использовании CINEMA DSP)

- Audio Decoder: Выбранный декодер звукового сигнала

H Кнопка SETUP

Отображение меню параметров. (стр. 32)

I K L N Кнопка MENU (Δ), кнопка ENTER,

кнопка «(◀), кнопка»(▶), кнопка ▸|| (∇)

- Изменение настроек. (стр. 32)

- Управление iPod.

J Кнопка DOCK

Выбор iPod/iPhone или компонентов Bluetooth. (стр. 29, 30)

M Кнопка RETURN

Возврат к предыдущему экрану меню.

O Кнопка SUBWOOFER (+/-)

Регулировка баланса громкости сабвуфера.

P Кнопка SLEEP

Установка таймера сна. (стр. 27)

Q Кнопка ⏻

Включение изделия или его установка в режим ожидания. (стр. 20)

R Кнопка UNIVOLUME

Включение и выключение режима UniVolume. (стр. 21)

S Кнопка ENHANCER

Включение и выключение Compressed Music Enhancer. (стр. 21)

T Кнопка OPTION

Отображение меню параметров для каждого источника входа. (стр. 27)

U Кнопка ▲/▼

Управление колесом iPod. (стр. 29).

V Кнопка VOLUME (+/-)

Управление уровнем громкости изделия. (стр. 20)

W Кнопка MUTE

Выключение и включение звука. (стр. 20)

X Кнопка CH LEVEL

Настройка баланса громкости во время воспроизведения. (стр. 21)

Цифровой звуковой проектор

Обычно для прослушивания 5.1-канального объемного звучания необходимо наличие двух фронтальных колонок, центральной колонки, двух колонок объемного звучания и сабвуфера.

Традиционная 5.1-канальная система

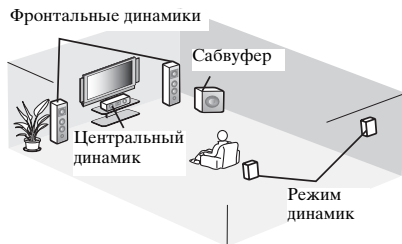

Воспроизведение 7.1-канального объемного звука

Данное изделие создает окружающий звук путем отражения направленных звуковых лучей от стен в комнате для прослушивания.

Звуковой образ этой системы

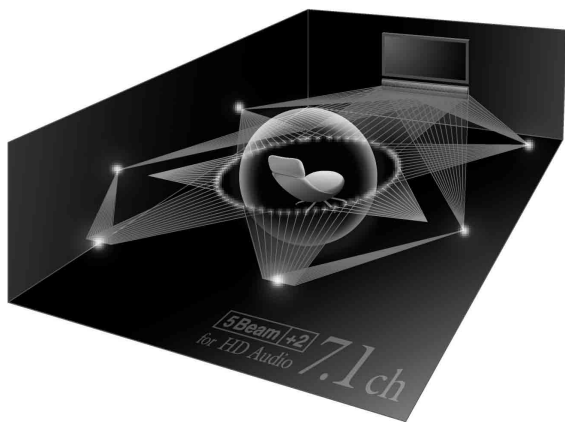

Частота дискретизации

Количество выборок при дискретизации (оцифровывание аналоговых сигналов) в секунду. В принципе, чем выше скорость дискретизации, тем более широкий диапазон частот можно воспроизвести, а при увеличении квантованного битрейта улучшается передача звука.

Канал

Канал – это тип аудиосигнала, отделенный от других на основе диапазона и других характеристик.

Например, 7.1-канальный

- Фронтальные динамики, левый (1 канал), правый (1 канал)
- Центральный динамик (1 канал)
- Динамики объемного звучания, левый (1 канал), правый (1 канал)
- Задние динамики объемного звучания, левый (1 канал), правый (1 канал)
- Сабвуфер (1 канал $\times 0,1^* = 0,1$ канала)

* В отличие от полной 1-канальной дорожки, это дополнительный компонент, предназначенный для усиления низкочастотного звучания.

Dolby Digital

Цифровая система объемного звучания, разработанная компанией Dolby Laboratories, предоставляет полностью независимое многоканальное звучание. Dolby Digital позволяет воспроизводить пять полнодиапазонных аудиоканалов с 3 фронтальными каналами (левый, центральный и правый) и 2 стереофоническими каналами объемного звучания. Использование 2-канального стереофонического режима для динамиков объемного звучания позволяет более аккуратно воспроизводить движущиеся звуковые эффекты и среду объемного звучания по сравнению с Dolby Surround.

Dolby Digital Plus

Dolby Digital Plus – это передовая аудиотехнология, разработанная для программ и носителей высокой четкости, включая телевизионные трансляции высокой четкости. Выбранная в качестве дополнительного стандарта для Blu-ray Disc, эта технология позволяет воспроизводить многоканальный звук с дискретными каналами. Поддерживая битовые потоки до 6,0 Мбит/с, система Dolby Digital Plus может одновременно нести до 7.1 дискретных аудиоканалов. Поддерживаемая интерфейсом HDMI и разработанная для проигрывателей оптических дисков и аудиовизуальных ресиверов / усилителей будущего, технология Dolby Digital Plus остается полностью совместимой с существующими многоканальными аудиосистемами, способными обрабатывать сигнал Dolby Digital.

Dolby Pro Logic IIx

Dolby Pro Logic IIx – это новая технология, поддерживающая дискретное многоканальное воспроизведение от 2-канальных и многоканальных источников. Технология предусматривает три режима: “Режим Music” для музыкальных источников, “Режим Movie” для кинофильмов (только для 2-канальных источников) и “Режим Game” для игровых источников.

Dolby TrueHD

Dolby TrueHD – это передовая аудиотехнология, разработанная для носителей на основе дисков высокой четкости, включая Blu-ray Disc. Выбранная в качестве дополнительного аудиостандарта для Blu-ray Disc, данная технология обеспечивает звучание, которое в точности соответствует студийной записи, позволяя насладиться домашним кинотеатром высокой четкости. Поддерживая битовые потоки до 18,0 Мбит/с, Dolby TrueHD может одновременно нести до 8 дискретных каналов звука 24 бит/96 кГц. Dolby TrueHD остается полностью совместимой с существующими многоканальными аудиосистемами и сохраняет функции метаданных формата Dolby Digital, позволяя нормализовать диалоги и управлять динамическим диапазоном.

Deep Color

Deep Color – это тип видеосигнала, который можно передавать с помощью гнезд HDMI данного изделия. Deep Color означает использование различной глубины цвета на дисплеях по сравнению с глубиной в 24 бита в предыдущих версиях технических характеристик HDMI. Дополнительная битовая глубина позволяет телевизорам высокой четкости и другим дисплеям отображать не миллионы, а миллиарды цветов, а также устранять цветовые полосы на экране и обеспечивать плавные тональные переходы и тонкие градации цветов. Увеличенная контрастность позволяет отобразить гораздо больше оттенков серого в переходе от черного цвета к белому. Кроме того, Deep Color увеличивает число возможных цветов в пределах границ, определяемых цветовым пространством RGB или YCbCr.

DTS

Цифровая система объемного звучания, разработанная DTS, Inc., воспроизводит 5.1-канальное звучание. Данная система может обеспечить эффекты реального звучания от изобилия аудиоинформации.

DTS-HD High Resolution Audio

DTS-HD High Resolution Audio – аудиотехнология с высоким разрешением, разработанная для носителей на основе дисков высокой четкости, включая Blu-ray Disc. Выбранная в качестве дополнительного аудиостандарта для Blu-ray Disc, данная технология позволяет получать звук, практически неотличимый от исходного, позволяя насладиться домашним кинотеатром высокой четкости. Поддерживая битовые потоки до 6,0 Мбит/с для Blu-ray Disc, система DTS-HD High Resolution Audio может одновременно нести до 7.1 дискретных звуковых каналов 24 бит/96 кГц.

DTS-HD Master Audio

Передовая аудиотехнология без потерь, разработанная для формата нового поколения оптического диска, включая Blu-ray Disc. Это аудиостандарт для Blu-ray Disc. Поддерживая битовые потоки до 24,5 Мбит/с для Blu-ray Disc, DTS-HD High Master Audio может одновременно нести до 7.1 дискретных звуковых каналов 24 бит/96 кГц.

HDMI

HDMI (High-Definition Multimedia Interface) – первый промышленно-поддерживаемый полностью цифровой аудио-/видеоинтерфейс для передачи сигналов без сжатия. При использовании в сочетании с HDCP (High-bandwidth Digital Content Protection) интерфейс HDMI обеспечивает надежный аудио/видеоинтерфейс, соответствующий требованиям по безопасности поставщиков контента и операторов систем.

PCM (Импульсно-кодовая модуляция)

Линейный PCM – это формат сигнала, позволяющий преобразовывать аналоговые аудиосигналы в цифровой формат, и записывать и передавать их без сжатия. Данный метод используется для аудиозаписи на CD-дисках и DVD-дисках. Система PCM использует технологию отбора размера аналогового сигнала на очень короткую единицу времени. Известный как модуляция импульсного кода, аналоговый сигнал кодируется в виде импульсов и затем модулируется для записи.

x.v.Color

x.v.color – это тип видеосигнала, который можно передавать с помощью гнезд HDMI данного изделия. Это расширенное цветовое пространство по сравнению с sRGB, позволяющее получать недоступные ранее цвета. Обладая совместимостью с цветовой гаммой стандартов sRGB, стандарт “x.v.Color” расширяет цветовое пространство, позволяя тем самым получать более яркие и естественные изображения. Этот стандарт особенно эффективен для фотографий и компьютерной графики.

Технические характеристики

Технические характеристики

Усилитель

- Номинальная выходная мощность
Передний Л/П (1 кГц, 1% гармонич. искаж., 6 Ω) 45 Вт + 45 Вт
Динамик малого диаметра (1 кГц, 1% гармонич. искаж., 4 Ω) 27,2 Вт
Сабвуфер (100 Гц, 1% гармонич. искаж., 3 Ω) 90 Вт
- Максимальная выходная мощность
Передний Л/П (1 кГц, 10% гармонич. искаж., 6 Ω) 50 Вт + 50 Вт
Динамик малого диаметра (1 кГц, 10% гармонич. искаж., 4 Ω) 32 Вт
Сабвуфер (100 Гц, 10% гармонич. искаж., 3 Ω) 100 Вт

Динамики

- Динамик малого диаметра
..... конус 2,8 см с магнитным экранированием
- Фронтальный динамик
..... конус 6 × 10 см с немагнитным типом защиты
- Сабвуфер конус 13 см с немагнитным типом защиты

Входное гнездо

- Аудиовход
Оптический 2 (TV, INPUT 1)
Коаксиальный 1 (INPUT 2)
Аналоговый 1 пара (INPUT 3)
- Вход HDMI 3 (HDMI IN 1 к 3)

Выходные гнезда

- Выход HDMI 1
- Видеовыход (композитное видео, 1,0 Vp-p) 1
[Модели для Канады и Кореи] NTSC
[другие модели] PAL
- Наушники
Выходная мощность наушников (1 кГц, вход 460 мВ, 16 Ω) 220 мВ

Общая часть

- Питание
[Модель для Канады] 120 В переменного тока, 60 Гц
[модели для Европы, Великобритании, Кореи и Азии] 220-240 В перем. тока, 50/60 Гц
- Энергопотребление 42 Вт
- Потребление электроэнергии в режиме ожидания
(С включенным управлением HDMI) Менее 5,0 Вт
(С выключенным управлением HDMI) Менее 0,5 Вт
- Частотный диапазон 35 Гц – 20 кГц
- Размеры (Ш × В × Г)
YRS-1100 1200 × 500 × 445 мм
YRS-2100 1600 × 500 × 445 мм
- Вес
YRS-1100 46,5 кг
YRS-2100 63 кг

* Технические характеристики могут изменяться без уведомления.

IntelliBeam

Логотип “IntelliBeam” и “IntelliBeam” являются товарными знаками Yamaha Corporation.

CINEMA DSP

Логотип “CINEMA DSP” и “Cinema DSP” являются зарегистрированными товарными знаками Yamaha Corporation.



Изготовлено по лицензии компании Cambridge Mechatronics Ltd.

Заявки на мировые патенты поданы.

Логотип “1” и “Digital Sound Projector™” являются товарными знаками компании Cambridge Mechatronics Ltd.



Изготовлено по лицензии компании Dolby Laboratories. “Dolby”, “Pro Logic” и символ с двойным “D” являются товарными знаками компании Dolby Laboratories.



Произведено по лицензии и в соответствии с патентами США №: 5,451,942; 5,956,674; 5,974,380; 5,978,762; 6,226,616; 6,487,535; 7,212,872; 7,333,929; 7,392,195; 7,272,567 и другими, выпущенными и ожидающими подтверждения патентам США и мировыми патентами. DTS, DTS-HD и символ являются зарегистрированными товарными знаками, а DTS-HD Master Audio и логотипы DTS являются зарегистрированными товарными знаками DTS, Inc. Изделие содержит программное обеспечение. © DTS, Inc. Все права защищены.

iPod, iPhone

“iPod” является товарным знаком Apple Inc., зарегистрированным в США и других странах.
“iPhone” является товарным знаком Apple Inc.

Bluetooth

Bluetooth является зарегистрированным товарным знаком Bluetooth SIG и используется компанией Yamaha в соответствии с лицензионным соглашением.

HDMI

“HDMI,” логотип “HDMI” и “High-Definition Multimedia Interface” являются товарными знаками или зарегистрированными товарными знаками HDMI Licensing LLC.

x.v.Color

“x.v.Color” является товарным знаком Sony Corporation.

UniVolume

“UniVolume” является товарным знаком Yamaha Corporation.

Доступная информация о сигналах

Совместимость сигналов HDMI

■ Аудиосигналы, которые может принимать изделие

Типы аудиосигналов	Форматы аудиосигналов	Совместимые носители
2-канальный Linear PCM	2 канала, 32-192 кГц, 16/20/24 бит	Компакт-диск, диск DVD-Video, диск DVD-Audio и т.д.
Многоканальный линейный PCM	8 каналов, 32-192 кГц, 16/20/24 бит	Диски DVD-Audio, Blu-ray disc, HD DVD и т.д.
Bitstream (Звук SD)	Dolby Digital, Dolby Digital EX, DTS, DTS-ES	Диск DVD-Video и т.д.
Bitstream (Аудиоформат HD)	Dolby TrueHD, Dolby Digital Plus, DTS-HD Master Audio, DTS-HD High Resolution Audio	Blu-ray disc, HD DVD



- См. прилагаемые руководства по эксплуатации компонента источника ввода и проведите настройку в соответствии с указаниями.
- При воспроизведении диска DVD-Audio CPPM с защитой от копирования видео- и аудиосигналы могут не воспроизводиться в зависимости от типа проигрывателя дисков DVD.
- Данный аппарат не совместим с оборудованием HDMI и DVI, которое не поддерживает интерфейс HDCP. Для получения информации о совместимости HDCP см. прилагаемые руководства по эксплуатации компонентов HDMI или DVI.
- Для декодирования аудиосигналов поток битов на данном изделии настройте компонент источника ввода таким образом, чтобы аудиосигналы поток битов выводились напрямую с компонента (не осуществляйте декодирование сигналов поток битов с помощью компонента). Для получения дополнительной информации см. прилагаемые руководства по эксплуатации.

■ Воспроизводимые видеосигналы¹⁾

- Данное изделие совместимо с видеосигналами следующего разрешения:
 - 480i/60 Гц
 - 576i/50 Гц
 - 480p/60 Гц
 - 576p/50 Гц
 - 720p/60 Гц, 50 Гц
 - 1080i/60 Гц, 50 Гц
 - 1080p/60 Гц, 50 Гц, 24 Гц
- Deep Color
- x.v.Color
- Видеосигнал 3D

Цифровой аудиосигнал (оптический/коксиальный)

Типы аудиосигналов	Форматы аудиосигналов	Совместимые носители
2-канальный Linear PCM	2 канала, 32-96 кГц, 16/20/24 бит	Компакт-диск, диск DVD-Video, диск DVD-Audio и т.д.
Bitstream	Dolby Digital, Dolby Digital EX, DTS, DTS-ES	Диск DVD-Video и т.д.



Совместимый видеосигнал зависит от подключенного телевизора.

демонстрационного диска DVD

Благодаря воспроизведению демонстрационного диска DVD можно проверить, правильно ли поступают цифровые сигналы от проигрывателя дисков Blu-ray через цифровое соединение (HDMI, оптическое или коаксиальное) и проверить многоканальное окружающее звучание данного изделия.

Воспроизведение демонстрационного диска DVD

1 Выберите источники входного сигнала на изделии и телевизоре так, чтобы аудиосигналы от диска DVD поступали на данное изделие, а видеосигналы – на телевизор.

Соединение HDMI: На телевизоре в качестве источника входного сигнала выберите данное изделие. На данном изделии в качестве источника входного сигнала выберите проигрыватель дисков Blu-ray. **Аудио- и видеосоединения:** Выберите проигрыватель дисков Blu-ray в качестве источника входного сигнала как на телевизоре, так и на данном изделии.

2 Загрузите демонстрационный диск DVD.

3 Выберите “Дождь и гром” в меню DVD.

Откройте меню диска DVD с помощью пульта ДУ проигрывателя дисков Blu-ray и запустите воспроизведение “Дождь и гром”.

4 Нажмите кнопку OPTION на пульте ДУ, чтобы отобразить меню параметров.

5 С помощью кнопок Δ/∇ выберите пункт “Signal Info”, а затем нажмите кнопку ENTER.

6 Проверьте, что на дисплее передней панели появилась надпись “Dolby D”.

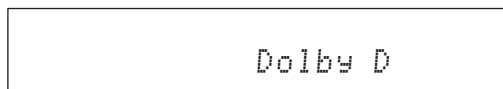

Если надпись “Dolby D” не высвечивается, цифровые аудиосигналы с диска DVD не поступают на данное изделие. Проверьте соединения и настройки проигрывателя дисков Blu-ray.

7 Нажмите кнопку ∇ и проверьте, что на дисплее передней панели высветилась надпись “3/2/0.1”.

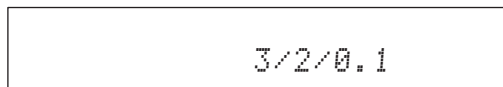

ⓘ Примечание

Надпись “Dolby D” не высвечивается, если проигрыватель дисков Blu-ray не воспроизводит демонстрационный диск DVD и открыто меню диска.

8 Проверьте 5.1-канальный звук Dolby Digital

Вокруг места для прослушивания слышен шум дождя и жужжание цикад.



Прослушайте окружающий звук в режиме воспроизведения окружающего звука (см. стр. 21).

Если надпись “Dolby D” не высвечивается

Если надпись “Dolby D” не высвечивается на передней панели в шаге 6, проверьте следующее.

Подключен ли проигрыватель дисков Blu-ray к данному изделию с помощью цифрового кабеля?

Для воспроизведения 5.1-канальных источников эти компоненты должны подключаться с помощью цифровых кабелей (кабель HDMI, оптический кабель или коаксиальный кабель).

Правильно ли подключен источник входного сигнала к данному изделию?

Проверьте, к какому входному гнезду данного изделия подключен проигрыватель дисков Blu-ray. Затем убедитесь, что название источника, отображаемое на дисплее передней панели изделия, совпадает с названием используемого входного гнезда.



Если проигрыватель дисков Blu-ray подключен к гнезду HDMI IN 1, при выборе HDMI 1 в качестве источника входного сигнала на дисплее должна отображаться надпись “HDMI 1”.

Правильно ли настроен аудиовыход на проигрывателе дисков Blu-ray?

Соединение HDMI: Установите для настроек цифрового выхода значение “Auto” или “Bitstream”.

Цифровое аудиосоединение: выберите значение “Dolby Digital/DTS” или “Bitstream”.



Информация о настройках приведена в руководстве, поставляемом с проигрывателем дисков Blu-ray.

Алфавитный указатель

ЧИСЛЕННЫЕ ЗНАЧЕНИЯ

2-канальный.....	25
2-канальный звук.....	25
3 Beam (3 Луча).....	24
5 Beam (5 Лучей).....	24
5.1ch.....	23, 24
5.1-канальный.....	25
5Beam+2 (5Лучей Плюс 2).....	24
7.1ch.....	23, 24

A

Adaptive DRC.....	37
ARC.....	8
AutoPowerDown.....	27

C

Ch Out.....	23
CINEMA DSP.....	22
Compressed Music Enhancer.....	21

D

Decoder Mode.....	27
Deep Color.....	50
Dolby Digital.....	49
Dolby Digital Plus.....	49
Dolby Pro Logic IIx.....	50
Dolby TrueHD.....	21, 50
DTS.....	27, 50
DTS-HD High Resolution.....	46
DTS-HD High Resolution Audio.....	50
DTS-HD Master Audio.....	21, 50

E

Entertainment.....	23
--------------------	----

H

HDMI.....	50
HDMI управление.....	39

I

Interlock.....	29
iPhone.....	29
iPod.....	29

L

LFE.....	26, 36
----------	--------

M

MP3.....	21
My Sur. (My Surround).....	24

P

PCM (импульсно-кодовая модуляция).....	50
--	----

S

Signal Info.....	28
Sound Out.....	23
St+3Beam (Стерео+3Луча).....	24
St+3Beam2 (СТ+3Луча Плюс 2).....	24
Sur.....	23
Sur. Dec. Mode.....	27

U

UniVolume.....	21
----------------	----

V

Volume Trim.....	27
------------------	----

W

WMA.....	21
----------	----

X

x.v.Color.....	50
----------------	----

Y

YBA-10.....	31
YDS-12.....	29
YID-W10.....	29

A

АВТО LIP SYNC.....	36
АВТО НАСТРОЙКА.....	15
Аналоговый стереофонический аудиокабель.....	9

B

Баланс громкости.....	21
Беспроводная система.....	29
Беспроводной аудиоресивер Bluetooth.....	30

B

Внутренняя скользящая пластина.....	5
Выбор аудио для входа HDMI.....	38
ВЫБОР ЯЗЫКА.....	40
Вывод каналов.....	25

Г

Гнездо INTELLIBEAM MIC.....	46
Гнездо PHONES.....	46
ГОРИЗОНТАЛЬНЫЙ УГОЛ.....	35
Громкость.....	20

Д

Декодер окружающего звучания.....	25
Динамич.диапазон.....	37
Дисплей передней панели.....	47

Е		Р	
ЕДИНИЦЫ ИЗМЕРЕНИЯ.....	40	Расширенная настройка	41
З		Регистрация компонентов HDMI в	
Задняя панель.....	47	телевизоре	19
Закаленное стекло	5	Регулировка тона	36
Зона наилучшего восприятия	35	Режим окружающего звучания	21
И		С	
Игровая приставка	20	Сабвуфер	20, 21
Индикатор CINEMA DSP	47	Сенсор дистанционного управления.....	46
Индикатор SLEEP.....	27, 47	Сигналы аудиоформата HD	22
Индикатор STATUS	46	Сигналы ошибки	13
Индикатор VOL.....	20, 47	Силовой кабель	8, 47
Индикатор системы	46	СМЕЩЕНИЕ ФРОНТ.КАНАЛОВ	36
К		Совместная работа	29
Кабель HDMI.....	8	Сообщение об ошибке.....	13
Канал.....	49	Спутниковый/кабельный телевизор	9
Картонная микрофонная стойка.....	11	Стереорежим	21
Компоненты Bluetooth.....	30	Т	
Л		Таймер сна	27
ЛУЧИ+ЗВУК оптимизация.....	14	Телевизор	20
М		Тестовые тональные сигналы.....	37
Меню параметров	27	Тип вывода аудио.....	23
Микрофон IntelliBeam	11	только ЗВУК	14
Музыка.....	23	только ЛУЧИ	14
Н		У	
НАЗНАЧЕНИЕ ВХОДОВ	38	УСТАНОВ.ЭКРАННОГО МЕНЮ.....	40
Настройка вывода звука	37	УСТАНОВКА ЛУЧЕЙ	35
Наушники.....	23, 26	УСТАНОВКА ПАРАМЕТРОВ	34
О		УСТАНОВКИ ДИСПЛЕЯ.....	40
ОБЩАЯ ДЛИНА ЛУЧА	35	Установки сабвуфера.....	36
Окружающий звук	22	Ф	
Оптимизация звука	11	Фильм	22
Оптимизация лучей.....	11	ФОКУСНОЕ РАССТОЯНИЕ	35
Оптический кабель	8, 9	Функция автоматического выключения	
П		питания.....	27
ПАМЯТЬ	16	Функция управления через интерфейс	
Параллельно стене.....	34	HDMI.....	18
Перед установкой изделия	5	Ц	
Передняя панель.....	46	Цифровой звуковой проектор	49
ПЕРЕНАИМЕНОВАНИЕ ВХОДОВ	39	Цифровой шттырьковый аудиокабель.....	9
Под углом к стене или в углу	34	Ч	
ПОДДЕРЖКА АУДИО.....	39	Частота выборки	21
Проигрыватель дисков Blu-ray.....	20	Частота дискретизации	22, 49
Пульт ДУ	48	Ш	
		Штырьковый видеокابل	8

Information for Users on Collection and Disposal of Old Equipment and Used Batteries



These symbols on the products, packaging, and/or accompanying documents mean that used electrical and electronic products and batteries should not be mixed with general household waste.

For proper treatment, recovery and recycling of old products and used batteries, please take them to applicable collection points, in accordance with your national legislation and the Directives 2002/96/EC and 2006/66/EC.



By disposing of these products and batteries correctly, you will help to save valuable resources and prevent any potential negative effects on human health and the environment which could otherwise arise from inappropriate waste handling.



For more information about collection and recycling of old products and batteries, please contact your local municipality, your waste disposal service or the point of sale where you purchased the items.

[Information on Disposal in other Countries outside the European Union]

These symbols are only valid in the European Union. If you wish to discard these items, please contact your local authorities or dealer and ask for the correct method of disposal.



Note for the battery symbol (bottom two symbol examples):

This symbol might be used in combination with a chemical symbol. In this case it complies with the requirement set by the Directive for the chemical involved.

Pb

Information concernant la Collecte et le Traitement des piles usagées et des déchets d'équipements électriques et électroniques



Les symboles sur les produits, l'emballage et/ou les documents joints signifient que les produits électriques ou électroniques usagés ainsi que les piles ne doivent pas être mélangés avec les déchets domestiques habituels.

Pour un traitement, une récupération et un recyclage appropriés des déchets d'équipements électriques et électroniques et des piles usagées, veuillez les déposer aux points de collecte prévus à cet effet, conformément à la réglementation nationale et aux Directives 2002/96/EC et 2006/66/EC.



En vous débarrassant correctement des déchets d'équipements électriques et électroniques et des piles usagées, vous contribuerez à la sauvegarde de précieuses ressources et à la prévention de potentiels effets négatifs sur la santé humaine qui pourraient advenir lors d'un traitement inapproprié des déchets.



Pour plus d'informations à propos de la collecte et du recyclage des déchets d'équipements électriques et électroniques et des piles usagées, veuillez contacter votre municipalité, votre service de traitement des déchets ou le point de vente où vous avez acheté les produits.

[Information sur le traitement dans d'autres pays en dehors de l'Union Européenne]

Ces symboles sont seulement valables dans l'Union Européenne. Si vous souhaitez vous débarrasser de déchets d'équipements électriques et électroniques ou de piles usagées, veuillez contacter les autorités locales ou votre fournisseur et demander la méthode de traitement appropriée.



Pb

Note pour le symbole "pile" (deux exemples de symbole ci-dessous):

Ce symbole peut être utilisé en combinaison avec un symbole chimique. Dans ce cas il respecte les exigences établies par la Directive pour le produit chimique en question.

Verbraucherinformation zur Sammlung und Entsorgung alter Elektrogeräte und benutzter Batterien



Befinden sich diese Symbole auf den Produkten, der Verpackung und/oder beiliegenden Unterlagen, so sollten benutzte elektrische Geräte und Batterien nicht mit dem normalen Haushaltsabfall entsorgt werden. In Übereinstimmung mit Ihren nationalen Bestimmungen und den Richtlinien 2002/96/EC und 2006/66/EC, bringen Sie alte Geräte und benutzte Batterien bitte zur fachgerechten Entsorgung, Wiederaufbereitung und Wiederverwendung zu den entsprechenden Sammelstellen.



Durch die fachgerechte Entsorgung der Elektrogeräte und Batterien helfen Sie, wertvolle Ressourcen zu schützen und verhindern mögliche negative Auswirkungen auf die menschliche Gesundheit und die Umwelt, die andernfalls durch unsachgerechte Müllentsorgung auftreten könnten.



Für weitere Informationen zum Sammeln und Wiederaufbereiten alter Elektrogeräte und Batterien, kontaktieren Sie bitte Ihre örtliche Stadt- oder Gemeindeverwaltung, Ihren Abfallentsorgungsdienst oder die Verkaufsstelle der Artikel.



[Entsorgungsinformation für Länder außerhalb der Europäischen Union]

Diese Symbole gelten nur innerhalb der Europäischen Union. Wenn Sie solche Artikel ausrangieren möchten, kontaktieren Sie bitte Ihre örtlichen Behörden oder Ihren Händler und fragen Sie nach der sachgerechten Entsorgungsmethode.

Pb

Anmerkung zum Batteriesymbol (untere zwei Symbolbeispiele):

Dieses Symbol kann auch in Kombination mit einem chemischen Symbol verwendet werden. In diesem Fall entspricht dies den Anforderungen der Richtlinie zur Verwendung chemischer Stoffe.

Användarinformation, beträffande insamling och dumpning av gammal utrustning och använda batterier



De symboler, som finns på produkterna, emballaget och/eller bifogade dokument talar om att de använda elektriska och elektroniska produkterna, samt batterierna, inte ska blandas med allmänt hushållsavfall. För rätt handhavande, återställande och återvinning av gamla produkter och gamla batterier, vänligen medtag dessa till lämpliga insamlingsplatser, i enlighet med din nationella lagstiftning och direktiven 2002/96/EC samt 2006/66/EC.



Genom att slänga dessa produkter och batterier på rätt sätt, kommer du att hjälpa till att rädda värdefulla resurser och förhindra möjliga negativa effekter på mänsklig hälsa och miljö, vilka i annat fall skulle kunna uppstå, p.g.a. felaktig sophantering.



För mer information om insamling och återvinning av gamla produkter och batterier, vänligen kontakta din lokala kommun, ditt sophanteringsföretag eller inköpsstället för dina varor.

[Information om sophantering i andra länder utanför EU]

Dessa symboler gäller endast inom EU. Om du vill slänga dessa föremål, vänligen kontakta dina lokala myndigheter eller försäljare och fråga efter det korrekta sättet att slänga dem.



Kommentar ang. batterisymbolen (de två nedersta symbolexemplen):

Denna symbol kan komma att användas i kombination med en kemisk symbol. I detta fall överensstämmer den med de krav, som har ställts genom direktiven för den aktuella kemikalien.

Pb

Informazioni per gli utenti sulla raccolta e lo smaltimento di vecchia attrezzatura e batterie usate



Questi simboli sui prodotti, sull'imballaggio, e/o sui documenti che li accompagnano significano che i prodotti e le batterie elettriche e elettroniche non dovrebbero essere mischiati con i rifiuti domestici generici.

Per il trattamento, recupero e riciclaggio appropriati di vecchi prodotti e batterie usate, li porti, prego, ai punti di raccolta appropriati, in accordo con la Sua legislazione nazionale e le direttive 2002/96/CE e 2006/66/CE.



Smaltendo correttamente questi prodotti e batterie, Lei aiuterà a salvare risorse preziose e a prevenire alcuni potenziali effetti negativi sulla salute umana e l'ambiente, che altrimenti potrebbero sorgere dal trattamento improprio dei rifiuti.

Per ulteriori informazioni sulla raccolta e il riciclaggio di vecchi prodotti e batterie, prego contatti la Sua amministrazione comunale locale, il Suo servizio di smaltimento dei rifiuti o il punto vendita dove Lei ha acquistato gli articoli.



[Informazioni sullo smaltimento negli altri Paesi al di fuori dell'Unione europea]

Questi simboli sono validi solamente nell'Unione europea. Se Lei desidera disfarsi di questi articoli, prego contatti le Sue autorità locali o il rivenditore e richieda la corretta modalità di smaltimento.

Noti per il simbolo della batteria (sul fondo due esempi di simbolo):

È probabile che questo simbolo sia usato in combinazione con un simbolo chimico. In questo caso è conforme al requisito stabilito dalla direttiva per gli elementi chimici contenuti.

Pb

Información para Usuarios sobre Recolección y Disposición de Equipamiento Viejo y Baterías usadas



Estos símbolos en los productos, embalaje, y/o documentación que se acompañe significan que los productos electrónicos y eléctricos usados y las baterías usadas no deben ser mezclados con desechos hogareños corrientes.

Para el tratamiento, recuperación y reciclado apropiado de los productos viejos y las baterías usadas, por favor llévelos a puntos de recolección aplicables, de acuerdo a su legislación nacional y las directivas 2002/96/EC y 2006/66/EC.



Al disponer de estos productos y baterías correctamente, ayudará a ahorrar recursos valiosos y a prevenir cualquier potencial efecto negativo sobre la salud humana y el medio ambiente, el cual podría surgir de un inapropiado manejo de los desechos.

Para mayor información sobre recolección y reciclado de productos viejos y baterías, por favor contacte a su municipio local, su servicio de gestión de residuos o el punto de venta en el cual usted adquirió los artículos.



[Información sobre la Disposición en otros países fuera de la Unión Europea]

Estos símbolos sólo son válidos en la Unión Europea. Si desea deshacerse de estos artículos, por favor contacte a sus autoridades locales y pregunte por el método correcto de disposición.

Nota sobre el símbolo de la batería (ejemplos de dos símbolos de la parte inferior)

Este símbolo podría ser utilizado en combinación con un símbolo químico. En este caso el mismo obedece a un requerimiento dispuesto por la Directiva para el elemento químico involucrado.

Pb

Informatie voor gebruikers van inzameling en verwijdering van oude apparaten en gebruikte batterijen



Deze tekens op de producten, verpakkingen en/of bijgaande documenten betekent dat gebruikte elektrische en elektronische producten en batterijen niet mogen worden gemengd met algemeen huishoudelijk afval. Breng alstublieft voor de juiste behandeling, herwinning en hergebruik van oude producten en gebruikte batterijen deze naar daarvoor bestemde verzamelpunten, in overeenstemming met uw nationale wetgeving en de instructies 2002/96/EC en 2006/66/EC.



Door deze producten en batterijen juist te rangschikken, helpt u het redden van waardevolle rijkdommen en voorkomt u mogelijke negatieve effecten op de menselijke gezondheid en de omgeving, welke zich zou kunnen voordoen door onpaste afvalverwerking.



Voor meer informatie over het inzamelen en hergebruik van oude producten en batterijen kunt u contact opnemen met uw plaatselijke gemeente, uw afvalverwerkingsbedrijf of het verkooppunt waar u de artikelen heeft gekocht.



[Informatie over verwijdering in ander landen buiten de Europese Unie]

Deze symbolen zijn alleen geldig in de Europese Unie. Mocht u artikelen weg willen gooien, neem dan alstublieft contact op met uw plaatselijke overheidsinstantie of dealer en vraag naar de juiste manier van verwijderen.

Pb

Opmerking bij het batterij teken (onderkant twee tekens voorbeelden):

Dit teken wordt mogelijk gebruikt in combinatie met een chemisch teken. In dat geval voldoet het aan de eis en de richtlijn, welke is opgesteld voor het betreffende chemisch product.

Информация для пользователей по сбору и утилизации старой аппаратуры и использованных батареек



Эти знаки на аппаратуре, упаковках и в сопроводительных документах указывают на то, что подержанные электрические и электронные приборы и батарейки не должны выбрасываться вместе с обычным домашним мусором. Для правильной обработки, хранения и утилизации старой аппаратуры и использованных батареек пожалуйста сдавайте их в соответствующие сборные пункты, согласно вашему национальному законодательству и директив 2002/96/EC и 2006/66/EC.



При правильном отделении этих товаров и батареек, вы помогаете сохранять ценные ресурсы и предотвращать вредное влияние на здоровье людей и окружающую среду, которое может возникнуть из-за несоответствующего обращения с отходами.



За более подробной информацией о сборе и утилизации старых товаров и батареек пожалуйста обращайтесь в вашу локальную администрацию, в ваш приёмный пункт или в магазин где вы приобрели эти товары.



[Информация по утилизации в других странах за пределами Европейского Союза]

Эти знаки действительны только на территории Европейского Союза. Если вы хотите избавиться от этих предметов, пожалуйста обратитесь в вашу локальную администрацию или продавцу и спросите о правильном способе утилизации.

Pb

Обратите внимание на знак для батареек (два знака на задней стороне):

Этот знак может использоваться в комбинации со знаком указывающим о содержании химикалий. В этом случае это удовлетворяет требованиям установленными Директивой по использованию химикалий.

Important Notice: Guarantee Information for customers in EEA* and Switzerland	English
<p>For detailed guarantee information about this Yamaha product, and Pan-EEA* and Switzerland warranty service, please either visit the website address below (Printable file is available at our website) or contact the Yamaha representative office for your country. * EEA: European Economic Area</p>	
Remarque importante: informations de garantie pour les clients de l'EEE et la Suisse	Français
<p>Pour des informations plus détaillées sur la garantie de ce produit Yamaha et sur le service de garantie applicable dans l'ensemble de l'EEE ainsi qu'en Suisse, consultez notre site Web à l'adresse ci-dessous (le fichier imprimable est disponible sur notre site Web) ou contactez directement Yamaha dans votre pays de résidence. * EEE : Espace Economique Européen</p>	
Wichtiger Hinweis: Garantie-Information für Kunden in der EWR* und der Schweiz	Deutsch
<p>Für nähere Garantie-Information über dieses Produkt von Yamaha, sowie über den Pan-EWR*- und Schweizer Garantieservice, besuchen Sie bitte entweder die folgend angegebene Internetadresse (eine druckfähige Version befindet sich auch auf unserer Webseite), oder wenden Sie sich an den für Ihr Land zuständigen Yamaha-Vertrieb. *EWR: Europäischer Wirtschaftsraum</p>	
Viktigt: Garantiinformation för kunder i EES-området* och Schweiz	Svenska
<p>För detaljerad information om denna Yamahaprodukt samt garantiservice i hela EES-området* och Schweiz kan du antingen besöka nedanstående webbadress (en utskriftsvänlig fil finns på webbplatsen) eller kontakta Yamahas officiella representant i ditt land. * EES: Europeiska Ekonomiska Samarbetsområdet</p>	
Avviso importante: informazioni sulla garanzia per i clienti residenti nell'EEA* e in Svizzera	Italiano
<p>Per informazioni dettagliate sulla garanzia relativa a questo prodotto Yamaha e l'assistenza in garanzia nei paesi EEA* e in Svizzera, potete consultare il sito Web all'indirizzo riportato di seguito (è disponibile il file in formato stampabile) oppure contattare l'ufficio di rappresentanza locale della Yamaha. * EEA: Area Economica Europea</p>	
Aviso importante: información sobre la garantía para los clientes del EEE* y Suiza	Español
<p>Para una información detallada sobre este producto Yamaha y sobre el soporte de garantía en la zona EEE* y Suiza, visite la dirección web que se incluye más abajo (la versión del archivo para imprimir esta disponible en nuestro sitio web) o póngase en contacto con el representante de Yamaha en su país. * EEE: Espacio Económico Europeo</p>	
Belangrijke mededeling: Garantie-informatie voor klanten in de EER* en Zwitserland	Nederlands
<p>Voor gedetailleerde garantie-informatie over dit Yamaha-product en de garantieservice in heel de EER* en Zwitserland, gaat u naar de onderstaande website (u vindt een afdrukbaar bestand op onze website) of neemt u contact op met de vertegenwoordiging van Yamaha in uw land. * EER: Europese Economische Ruimte</p>	

<http://europe.yamaha.com/warranty/>

